

Panasonic®

Model No.
Número de modelo

TC-L32E3
TC-L37E3
TC-L42E30

Owner's Manual

32"/37"/42" Class 1080p LCD HDTV
(31.5/37.0/42.0 inches measured diagonally)

Manual de usuario

Televisión de alta definición de 1080p y
clase 32"/37"/42" de LCD
(31,5/37,0/42,0 pulgadas medidas diagonalmente)

For assistance (U.S.A./Puerto Rico), please call:

1-877-95-VIERA (958-4372)

www.panasonic.com/help

For assistance (Canada), please call:

1-866-330-0014

www.vieraconcierge.ca

Para solicitar ayuda (EE.UU./Puerto Rico), llame al:

1-877-95-VIERA (958-4372)

www.panasonic.com/help

VIERA



English

Thank you for purchasing this Panasonic product.
Please read these instructions before operating your set and retain them for future reference. The images shown in this manual are for illustrative purposes only.

Español

Gracias por su decisión de comprar este producto marca Panasonic.
Lea estas instrucciones antes de utilizar su televisor y guárdelas para consultarlas en el futuro. Las imágenes mostradas en este manual tienen solamente fines ilustrativos.



TQB2AA0599

Sienta un nivel increíble de excitación multimedia

Disfrute de multimedia

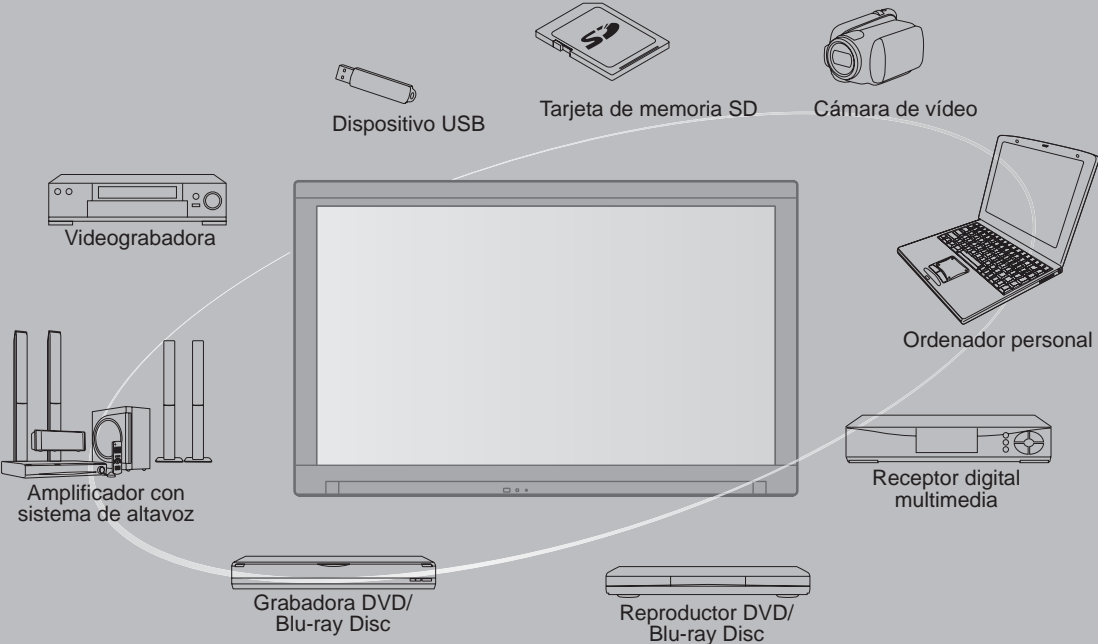

VIERA Link™ VIERA Link™ es una marca de fábrica de Panasonic Corporation.

HDMI

HDMI, el logotipo HDMI y High-Definition Multimedia Interface son marcas comerciales o marcas comerciales registradas de HDMI Licensing LLC en Estados Unidos y otros países.



El logotipo SDXC es una marca comercial de SD-3C, LLC.

AVCHD™

“AVCHD” y el logotipo “AVCHD” son marcas de fábrica de Panasonic Corporation y Sony Corporation.



DLNA®, el logo DLNA y DLNA CERTIFIED™ son marcas registradas, marcas de servicio o marcas de certificación de Digital Living Network Alliance.



Este producto cumple con los requisitos de ENERGY STAR cuando se emplea la configuración “Uso en Hogar”, una configuración con la que se logra ahorrar energía. Cualquier modificación en la configuración “Uso en Hogar” o en cualquier otra configuración predeterminada en fábrica podría resultar en un consumo de energía superior a los niveles que cumplen con los requisitos de ENERGY STAR.

Fabricado bajo licencia de Dolby Laboratories. DOLBY y el símbolo de la D doble son marcas comerciales de Dolby Laboratories.

HDAVI Control™ es una marca de fábrica de Panasonic Corporation.



Este producto está autorizado, bajo la licencia de cartera de patente AVC, para el uso personal y no comercial del usuario para (i) codificar conforme al Estándar AVC (“AVC Video”) y/o (ii) decodificar el Video AVC que fue codificado por un usuario ocupado en una actividad personal y no comercial y/o fue obtenido por un proveedor de video autorizado para suministrar Video AVC. No se otorga ninguna licencia ni está implicada para cualquier otro diferente uso. Una información adicional puede obtenerse por MPEG LA, LLC. Véase <http://www.mpegla.com>.

Índice

Asegúrese de leer

- Precauciones para su seguridad 4

Inicio

- Accesorios/Accesorio opcional..... 7
- Conexiones 9
- Identificación de los controles 11
- Ajuste Inicial 12

Características básicas

- Para ver la televisión..... 17
- Utilización de VIERA TOOLS 20
- Visualización de contenido de dispositivos externos 21
- Utilización de Reproductor de Medios 22

Funciones avanzadas

- VIERA Link™ “HDAVI Control™” 28
- Uso de servicios de Red 34
 - Conexión de red 35
 - Configuración de red 36
 - Utilización de IPTV FÁCIL 39
 - Uso de la característica DLNA..... 40
 - Cámara de red..... 41
- Edición y configuración de canales..... 42
- Cómo utilizar las funciones de los menús..... 44
 - Ajustes de imagen 45
 - Ajustes de audio 46
 - Ajustes de temporizador 46
 - Bloqueo..... 47
 - Subtítulos..... 47
 - Ajuste..... 48

Información de soporte

- Lista de clasificaciones para el bloqueo 49
- Información técnica 50
- Cuidados y limpieza 54
- Especificaciones 55
- Preguntas frecuentes 56
- Índice 59

Inicio

Básico

Funciones avanzadas

Información de soporte

Precauciones para su seguridad



ADVERTENCIA
NO ABRIR, RIESGO DE CHOQUE ELECTRICO



ADVERTENCIA: Para reducir el riesgo de sufrir una descarga eléctrica, no retire la cubierta ni el panel posterior. En el interior no hay piezas que deba reparar el usuario. Solicite las reparaciones al personal de servicio calificado.



El rayo con punta de flecha dentro de un triángulo equilátero tiene la finalidad de avisar al usuario de que hay piezas en el interior del producto que si las tocan las personas éstas pueden recibir una descarga eléctrica. El signo de exclamación dentro de un triángulo equilátero tiene la finalidad de avisar al usuario de la existencia de instrucciones de utilización y servicio importantes en el material impreso que acompaña al aparato.

Nota para el instalador del sistema CATV

Este recordatorio se ofrece para que el instalador del sistema CATV preste atención al Artículo 820-40 de la NEC, el cual proporciona directrices para realizar una conexión a tierra apropiada y, en particular, especifica que la tierra del cable debe estar conectada al sistema de tierra del edificio, tan cerca del punto de entrada del cable como sea práctico.

Ventilación segura

Las ranuras y aberturas en el gabinete en la parte posterior o inferior se han colocado para ventilar y asegurar una operación confiable de la TV LCD y para protegerla de un sobre-calentamiento. Estas aberturas no deberán ser bloqueadas o cubiertas. Deben haber al menos 10 cm de espacio alrededor del TV. Deberá existir un espacio de por lo menos 10 cm entre estas aberturas. Las aberturas nunca deberán ser bloqueadas al poner la TV LCD sobre una cama, sofá, alfombra o superficie similar. Esta TV LCD no deberá ser colocada en una instalación pre-fabricada tal como un librero a menos que tenga una ventilación apropiada.

Medidas de seguridad importantes

- 1) Leer las instrucciones.
- 2) Guardar las instrucciones.
- 3) Atender todas las advertencias.
- 4) Seguir todas las instrucciones.
- 5) No hacer uso de este aparato cerca del agua.
- 6) Limpiar solo con un paño seco.
- 7) No bloquear ninguna de las aberturas de ventilación. Instale según las instrucciones del fabricante.
- 8) No instalar cerca de ninguna fuente de calor como radiadores, reguladores de calefacción, estufas u otros aparatos (incluyendo amplificadores) que generen calor.
- 9) No desechar el propósito de seguridad del enchufe polarizado o de encalladura. Un enchufe polarizado posee dos cuchillas, una más ancha que la otra. Un enchufe de encalladura posee dos cuchillas y una tercera punta de encalladura. La cuchilla ancha o la tercera punta son proporcionadas por su propia seguridad. Si el enchufe proporcionado no cabe en su salida de corriente, consulte a un eléctrico para reemplazar la salida de corriente obsoleta.
- 10) Proteger el cable de corriente de ser pisado o pellizcado, especialmente alrededor del enchufe, los receptáculos y el punto en el que salen del aparato.
- 11) Usar solo accesorios especificados por el fabricante.
- 12) Usar el aparato solo con el carro, plataforma, tripié, soporte o mesa especificado por el fabricante, o vendido con el aparato. Cuando un carro sea usado, tenga cuidado al mover dicho carro junto con el aparato para evitar lesiones por volcaduras.
- 13) Desconectar este aparato durante tormentas eléctricas o cuando no vaya a ser usado por largos periodos de tiempo.
- 14) Referir toda necesidad de servicio a personal de servicio calificado. El servicio se requiere cuando el aparato ha sido dañado en cualquier manera, como cuando el cable de corriente o el enchufe ha sido dañado, líquido ha sido derramado, objetos han caído dentro del aparato, el aparato ha sido expuesto a humedad o lluvia, no opera normalmente o ha caído.
- 15) Operar solamente desde el tipo de fuente de energía indicada en la etiqueta. Si usted no está seguro del tipo de abastecimiento de energía de su casa, consultar a su distribuidor o a la compañía de energía local.
- 16) Seguir todas las advertencias e instrucciones marcadas en la TV LCD.
- 17) Nunca echar objetos de ninguna clase dentro del TV LCD a través de las ranuras del gabinete ya que pueden tocar puntos de voltaje peligroso o cortar partes que pudieran ocasionar un incendio o choque eléctrico. Nunca derramar líquido de ningún tipo dentro del TV LCD.
- 18) Si una antena exterior es conectada al equipo de la televisión, asegurar que el sistema de antena sea a tierra para proporcionar protección contra subidas de voltaje y cargas de estática. En los E.U.A. la Sección 810-21 de la "National Electrical Code" proporciona información con respecto a la conexión a tierra apropiada para el mástil y la estructura de soporte, el cable principal a la unidad de descarga de la antena, el tamaño de los conductores a tierra, ubicación de la unidad de descarga de la antena, la conexión a los electrodos a tierra y requisitos para los electrodos a tierra.

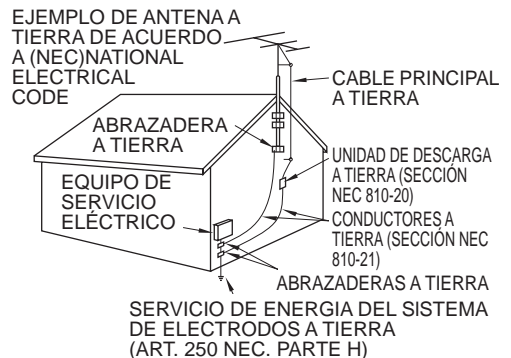

- 19) Un sistema de exterior no deberá ser colocado cerca de las líneas de poder u otros circuitos de energía o luz o donde ésta pueda caer en tales líneas de poder o circuitos. Cuando se instale un sistema de antena exterior, extremar cuidados para evitar tocar tales líneas o circuitos ya que este contacto pudiese tener consecuencias fatales.
- 20) Desconectar la TV de LCD del contacto de pared, y referir a personal de servicio calificado en la condiciones siguientes:
- Cuando el cable de poder o contacto esté dañado o desgastado.
 - Si se ha derramado líquido dentro de la TV de LCD.
 - Si la TV de LCD ha sido expuesta a lluvia o agua.
 - Si la TV de LCD no opera normalmente, siguiendo las instrucciones de operación.
Ajustar solamente aquellos controles que están cubiertos por las instrucciones de operación ya que el ajuste inapropiado de otros controles puede ocasionar daño y a menudo requerirá de mayor trabajo para un técnico especializado para restaurar la operación normal del TV de LCD.
 - Si la TV de LCD se ha caído o el gabinete se encuentra dañado.
 - Cuando la TV de LCD exhibe un cambio distinto en su funcionamiento - esto indica que requiere de servicio.
- 21) Cuando partes de repuesto sean requeridas, asegurarse que el técnico de servicio utilice partes especificadas por el fabricante que tengan las mismas características de las partes originales. Sustitutos no autorizados pueden ocasionar un incendio, choque eléctrico u otros riesgos.
- 22) **ADVERTENCIA: PARA REDUCIR EL RIESGO DE INCENDIO O DESCARGA ELÉCTRICA, NO EXPONGA ESTE APARATO A LA LLUVIA, HUMEDAD, GOTE O SALPICADURA. NO COLOCAR ENVASES CON LIQUIDO (FLOREROS, COPAS, COSMÉTICOS, ETC.) SOBRE EL TELEVISOR (INCLUYENDO ANAQUELES COLOCADOS ARRIBA DE ESTE, ETC.).**
- 23) **ADVERTENCIA: RETIRAR PIEZAS PEQUEÑAS INNECESARIAS Y OTROS OBJETOS FUERA DEL ALCANCE DE LOS NIÑOS PEQUEÑOS. ESTOS OBJETOS PUEDAN SER TRAGADOS ACCIDENTALMENTE. TAMBIEN TENER CUIDADO AL EMPACAR MATERIALES Y HOJAS DE PLASTICO.**
- 24) **ADVERTENCIA: Para evitar la dispersión del fuego, mantenga velas así como otras llamas abiertas lejos de este producto en todo momento**
- 25) **AVISO:** El interruptor de la alimentación de esta unidad no desconectará completamente toda la alimentación procedente de la toma de CA. Como el cable de la alimentación sirve como dispositivo de desconexión principal de la unidad, usted tendrá que desenchufarlo de la toma de CA para desconectar toda la alimentación. Por lo tanto, asegúrese de que la unidad esté instalada de forma que el cable de alimentación pueda desenchufarse fácilmente de la toma de CA en caso de accidente. Para evitar un incendio, el cable de la alimentación también deberá desenchufarse de la toma de CA cuando la unidad no se vaya a utilizar durante un periodo largo de tiempo (durante unas vacaciones, por ejemplo).
- 26) **PRECAUCIÓN:** PARA EVITAR CHOQUE ELÉCTRICO NO USAR ESTE ENCHUFE CON UN RECEPTÁCULO Ú OTRA SALIDA A MENOS QUE LAS CLAVIJAS PUEDAN SER INSERTADAS FIRMEAMENTE PARA EVITAR QUE LA CLAVIJA QUEDE EXPUESTA.
- 27) **PRECAUCIÓN:** USAR OTRA BASE PUEDE RESULTAR INESTABLE Y CAUSAR POSIBLEMENTE ALGUN DAÑO.
- 28) **PRECAUCIÓN:** PELIGRO DE EXPLOSIÓN SI LA BATERÍA ES COLOCADA INCORRECTAMENTE. REPONER SOLAMENTE CON EL MISMO TIPO O EL EQUIVALENTE.
- 29) **PRECAUCIÓN:** Este televisor de LCD ha sido diseñado para ser utilizado solamente con los accesorios opcionales siguientes. La utilización con cualquier otro tipo de accesorio opcional puede causar inestabilidad que, a su vez, podría tener como resultado posibles lesiones.
(Todos los accesorios siguientes son fabricados por Panasonic Corporation)
- Soporte de montaje en pared: TY-WK3L2RW
- Asegúrese siempre de solicitar a un técnico calificado que le haga la instalación.



NOTA: Este equipo ha sido diseñado para funcionar en Norteamérica y en otros países donde el sistema de emisión y la corriente alterna (CA) sean exactamente los mismos que los de Norteamérica.

DECLARACIÓN DE LA FCC

Este equipo ha sido probado y ha demostrado cumplir con las limitaciones para los dispositivos digitales de la Clase B, de conformidad con el Apartado 15 de las Normas de la FCC. Estos límites han sido diseñados para proporcionar una protección razonable contra las interferencias perjudiciales en una instalación residencial. Este equipo genera, utiliza y puede radiar energía radioeléctrica, y si no se instala y utiliza de acuerdo con las instrucciones, puede causar interferencias perjudiciales en las comunicaciones por radio. Sin embargo, no existe ninguna garantía de que las interferencias no se produzcan en una instalación particular. Si este equipo causa interferencias perjudiciales en la recepción de la radio o televisión, lo que se puede determinar apagando y encendiendo el equipo, al usuario se le recomienda intentar corregir la interferencia tomando una o más de las medidas siguientes:

- Cambie la orientación o el lugar de instalación de la antena.
- Aumente la separación entre el equipo y el receptor.
- Conecte el equipo a una toma de corriente diferente de aquella a la que está conectada el receptor.
- Consulte a su concesionario o a un técnico en radio/televisión con experiencia para solicitar su ayuda.

Este dispositivo cumple con el Apartado 15 de las normas de la FCC. El funcionamiento está sujeto a las dos condiciones siguientes: (1) este dispositivo no deberá causar interferencias perjudiciales y (2) este dispositivo deberá ser capaz de aceptar cualquier interferencia que reciba, incluyendo la interferencia que pueda causar un funcionamiento no deseado.

Aviso de la FCC:

Para asegurar el cumplimiento ininterrumpido, siga las instrucciones de instalación adjuntas y utilice solamente cables de interfaz blindados cuando conecte a un ordenador o a dispositivos periféricos. Cualquier cambio o modificación que no haya sido aprobado explícitamente por Panasonic Corp. of North America podría anular la autorización que tiene el usuario para utilizar este dispositivo.

Declaración de conformidad de la FCC N.º de modelos TC-L32E3, TC-L37E3, TC-L42E30

Responsable:	Panasonic Corporation of North America One Panasonic Way, Secaucus, NJ 07094
Dirección de contacto:	Panasonic Consumer Electronics Company 1-877-95-VIERA (958-4372)
email:	consumerproducts@panasonic.com

AVISOS DE SEGURIDAD DE LA CEA PARA NIÑOS

ADVERTENCIA

Las pantallas planas no siempre están montadas sobre bases adecuadas o instaladas de acuerdo con las recomendaciones del fabricante. Las pantallas planas mal colocadas en estanterías, librerías, estantes, escritorios, altavoces, baúles o muebles con ruedas pueden caer y provocar daños personales e incluso la muerte.

La industria de sistemas electrónicos para consumidores (de la cual es miembro Panasonic) trabaja por que el entretenimiento en casa sea entretenido y seguro. Siga siempre las siguientes normas de seguridad para prevenir posibles daños personales e incluso la muerte:

AJUSTES DE SEGURIDAD:

- Un mismo tamaño NO sirve para todo. Siga las recomendaciones del fabricante para garantizar una instalación y un uso seguro de la pantalla plana.
- Lea atentamente todas las instrucciones adjuntas y asegúrese de que las comprende para garantizar un uso correcto del producto.
- No permita que los niños se suban o jueguen con los muebles y los equipos de televisión.
- No coloque la pantalla plana en muebles que se puedan utilizar fácilmente como escalón, como por ejemplo una estantería.
- Recuerde que los niños se dejan llevar por las emociones al ver la tele, especialmente en una pantalla plana "más grande que el mundo". Asegúrese de instalar la pantalla en un lugar donde no se pueda empujar, volcar o golpear y caer.
- Tenga cuidado de colocar todos los cables de la pantalla plana de forma que los niños no puedan cogerlos o tirar de ellos si sienten curiosidad.

MONTAJE EN LA PARED: SI DECIDE INSTALAR LA PANTALLA PLANA EN LA PARED, TENGA PRESENTE QUE SIEMPRE DEBE:

- Utilizar un soporte recomendado por el fabricante de la pantalla y/o por un organismo independiente (por ejemplo UL, CSA, ETL).
- Seguir todas las instrucciones de los fabricantes de la pantalla y el soporte de pared.
- Si no se siente capaz de instalar con seguridad la pantalla plana, póngase en contacto con su distribuidor para contratar un servicio de instalación especializado.
- Asegúrese que la pared donde se va a instalar el soporte es apropiada. Algunos soportes de pared no están diseñados para la instalación en paredes utilizando espárragos de acero o estructuras cilíndricas antiguas. En caso de dudas, póngase en contacto con un instalador profesional.
- Para instalar la pantalla se necesitan dos personas como mínimo. Las pantallas planas pueden ser muy pesadas.

Panasonic recomienda encargar la instalación en la pared a un instalador calificado. Véase la página 5.

La Academia Americana de Pediatría desalienta que los niños menores de dos años vean televisión.



Accesorios/Accesorio opcional

Accesorios

✓ Compruebe que ha recibido todos los elementos que se indican.

Accesorios

- Transmisor de mando a distancia
 - N2QAYB000570



- Pilas para el transmisor de mando a distancia (2)
 - Pila AA



- Pedestal
 - TBL5ZX0093 (TC-L32E3)
 - TBL5ZX0161 (TC-L37E3)
 - TBL5ZX0037 (TC-L42E30)

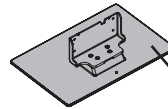

Ensamblaje (pág. 8)

- Manual de usuario
- Seguridad para niños
- Guía de inicio rápido
- Tarjeta del cliente (para EE. UU.)

Accesorio opcional Abrazadera de suspensión de pared

- TY-WK3L2RW

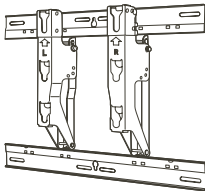

El ángulo de la abrazadera de suspensión de pared se puede ajustar en una "inclinación cero (vertical)", en una "inclinación de 5 grados" y en una "inclinación de 10 grados" para este TV.

Póngase en contacto con su concesionario Panasonic más cercano para adquirir la ménsula de montaje en pared recomendada. Para conocer más detalles, consulte el manual de instalación de la ménsula de montaje en pared.

Parte posterior del televisor

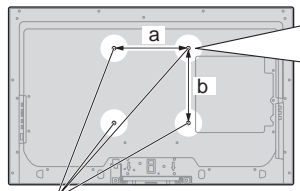

Orificios para la instalación de soportes para montura en pared

- a: 200 mm (7,9 ")
- b: 200 mm (7,9 ")

Atornille para fijar la unidad de TV en los soportes para montura en pared (no incluidos con la unidad de TV)

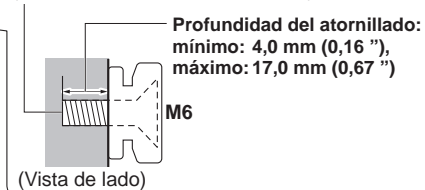

Advertencia

- Si los clientes montan la unidad ellos mismos o si no se utiliza una ménsula de Panasonic, esto significa que ellos asumen todas las responsabilidades pertinentes. Cualquier daño resultante de no haber sido un instalador profesional el que haya montado su unidad anulará la garantía.
- Asegúrese siempre de solicitar a un técnico cualificado que realice todo el trabajo de instalación necesario. Una instalación incorrecta podría ser la causa de que el equipo cayera, causando lesiones a personas y daños en el producto.
- No monte directamente la unidad debajo de las luces del techo (proyectores, focos o luces halógenas) que producen típicamente bastante calor. De lo contrario puede que se deformen o dañen partes de la caja de plástico.
- Tome precauciones al fijar los soportes de la montura en la pared. Asegúrese siempre de que no haya cables eléctricos o tubería en la pared antes de instalar los soportes.
- Al utilizar el tipo angular para montura en pared, asegúrese de que haya suficiente espacio para conectar los cables y que estos no queden oprimidos contra la pared cuando ésta sea inclinada hacia adelante.
- Por razones de seguridad, desmonte de la pared las unidades que ya no estén siendo utilizadas.

Colocación del pedestal en el televisor

Montaje del pedestal

- Fije firmemente con los tornillos de ensamblaje (A) (4 tornillos en total).
- Apriete firmemente los tornillos.

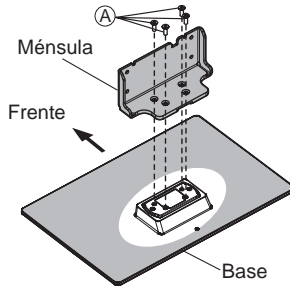

(imagen: TBL5ZX0093)

Instalación

- Fije firmemente con los tornillos de ensamblaje (B) (4 tornillos en total).
- Apriete firmemente los tornillos.

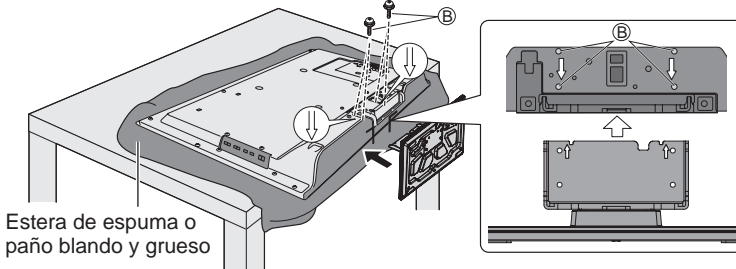

(imagen: TC-L32E3)

Advertencia

No desarme ni modifique el pedestal.

- De lo contrario, la unidad podría caerse y dañarse, y también podría causar heridas a personas.

Precaución

No utilice ningún otro pedestal que no sea el que viene incluido con el TV.

- En caso de no ser así, la unidad puede caerse y dañarse, pudiendo sufrir daños personales.

No utilice el pedestal si está doblado, partido o está roto.

- Si utiliza un pedestal roto, puede dañarse todavía más y puede resultar usted dañado. Comuníquese a la tienda donde lo compró, lo antes posible.

Durante la instalación, asegúrese de apretar bien todos los tornillos.

- Si no se tiene cuidado y los tornillos no están bien apretados durante el armado, la instalación no será lo suficientemente fuerte como para sostener el televisor y éste podrá caerse y dañarse, y podrá causar daños a las personas.

Accesorios

Tornillo de montaje
(4 de cada uno)



XSS5+16FJK
Tamaño (M5 x 16)
(para 32")

XSS5+15FNK
Tamaño (M5 x 15)
(para 37", 42")



XYN4+F30FJK
Tamaño (M4 x 30)

Ménsula (1)

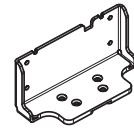

Base (1)

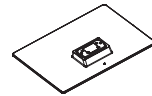

Instalación de las pilas del mando a distancia

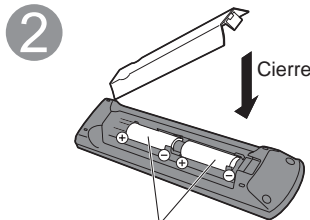
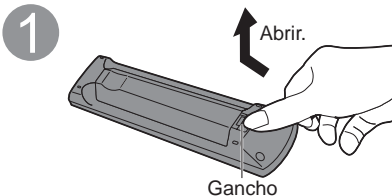

Precaución

- La instalación incorrecta puede causar fugas de electrolito y corrosión, lo que podría dañar el mando a distancia.
- No mezcle pilas viejas y nuevas.
- No mezcle pilas de tipos diferentes (pilas alcalinas y de manganeso, por ejemplo).
- No utilice baterías (Ni-Cd).
- No quemé ni rompa las pilas.

Conexiones

Paneles de conexión

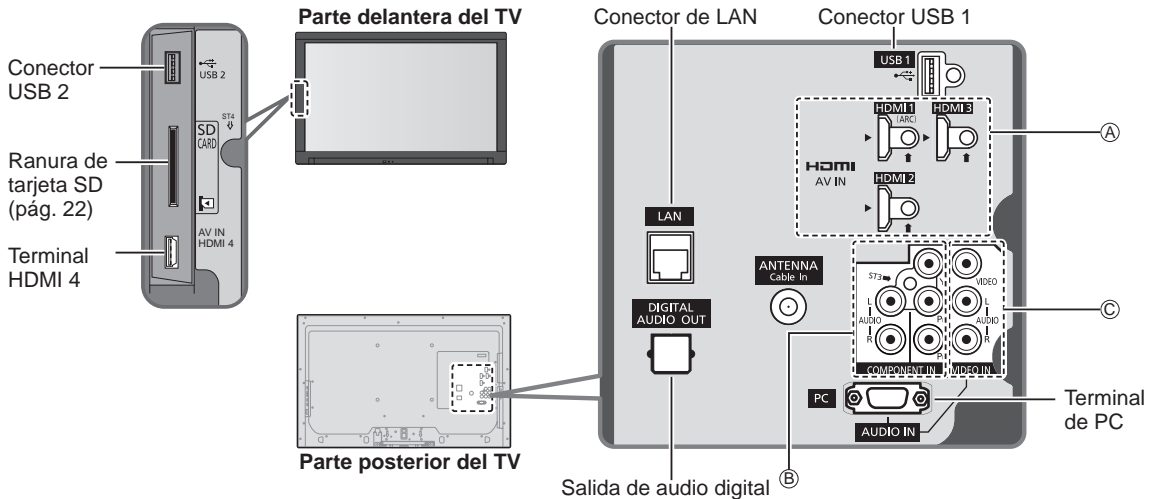

Conexión de antena o cable

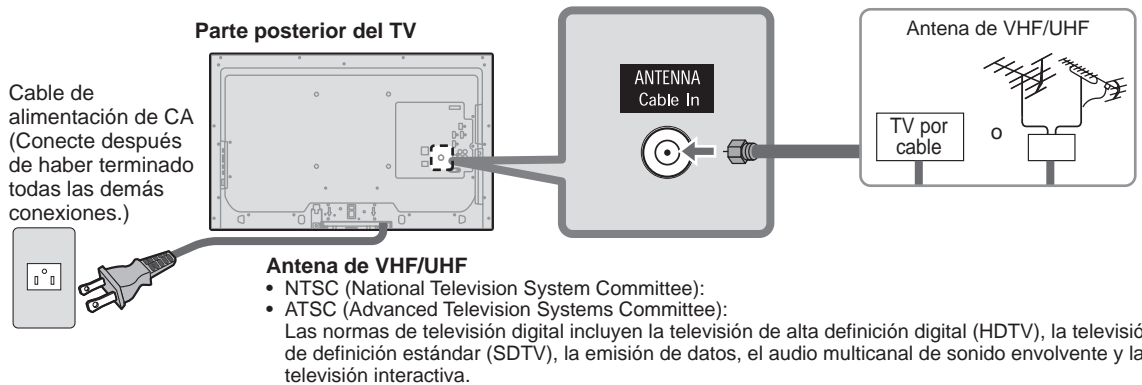

Cable

- Usted necesita suscribirse a un servicio de televisión por cable para poder ver sus programas.
- Puede que necesite suscribirse a un servicio de cable de alta definición (HD) para disfrutar de la programación HD. La conexión para alta definición se puede hacer empleando un cable de HDMI o de vídeo componente. (pág. 10)

Nota

- Cuando utilice una caja de cable, los equipos y cables de video externos que aparecen en este manual no vienen incluidos con el TV.
- Para obtener más ayuda, visítenos en: www.panasonic.com

Referencias de conexión

■ Terminal de antena

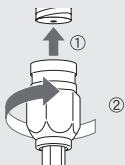

- Apriete firmemente a mano.

■ Terminal de contactos

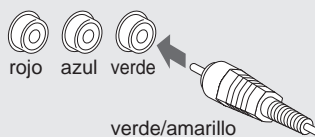

- Inserte firmemente.

■ Terminal HDMI

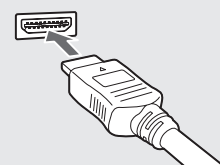

- Inserte firmemente.

Conexiones del cable AV

Superior

A Para utilizar terminales HDMI

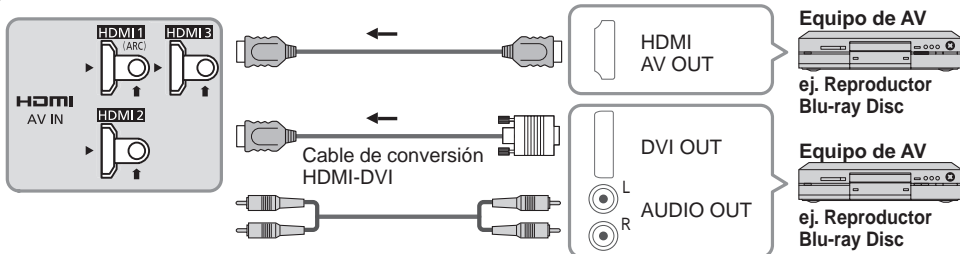

- Para las "VIERA Link™ Conexiones", consulte la pág. 29.
- Para una señal de 1080p se requiere una conexión de HDMI.

B Para utilizar terminales de VIDEO COMPONENTE

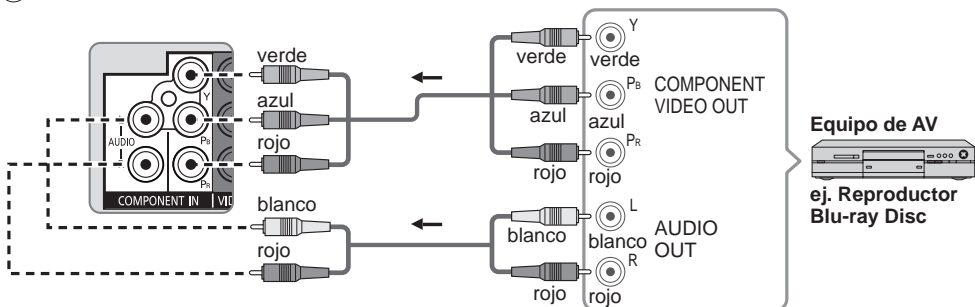

C Para utilizar terminales de VIDEO COMPUESTO

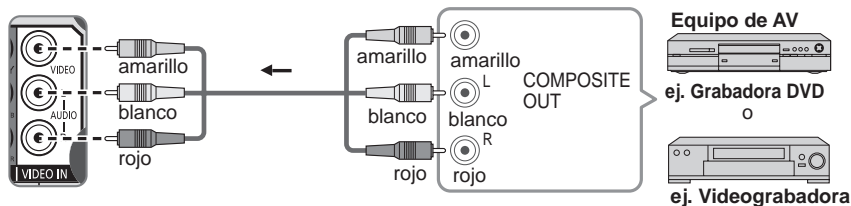

Básica
(no HD)

Conexión de audio

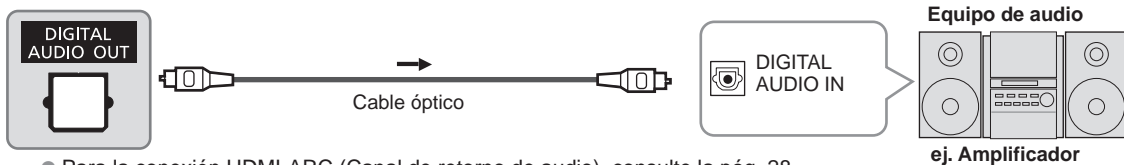

- Para la conexión HDMI-ARC (Canal de retorno de audio), consulte la pág. 28

Conexión PC/Computadora (VGA)

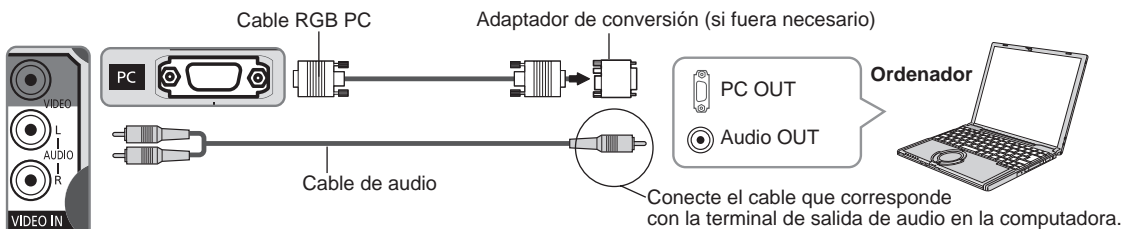

Identificación de los controles

Controles/indicadores del televisor

Parte delantera del TV

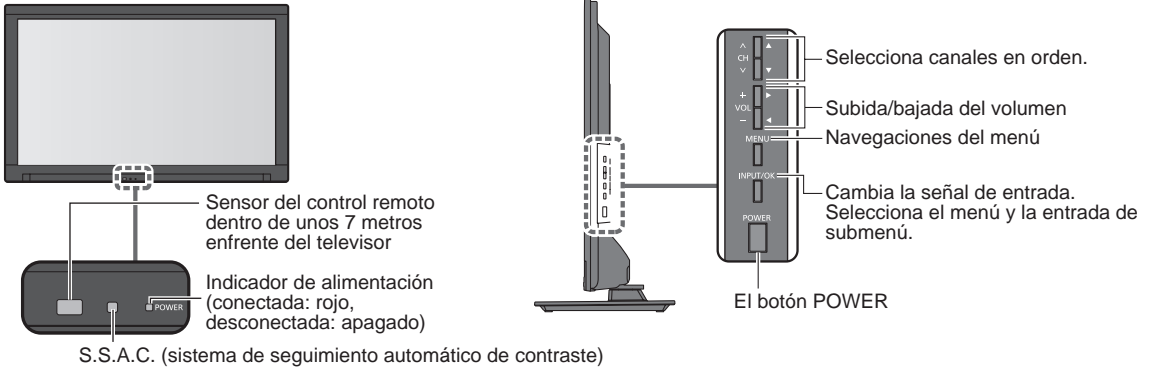

Nota

- El televisor consume una pequeña cantidad de energía eléctrica incluso estando apagado.
- No coloque ningún objeto entre el sensor de control remoto del televisor y el mando a distancia.

Transmisor de mando a distancia

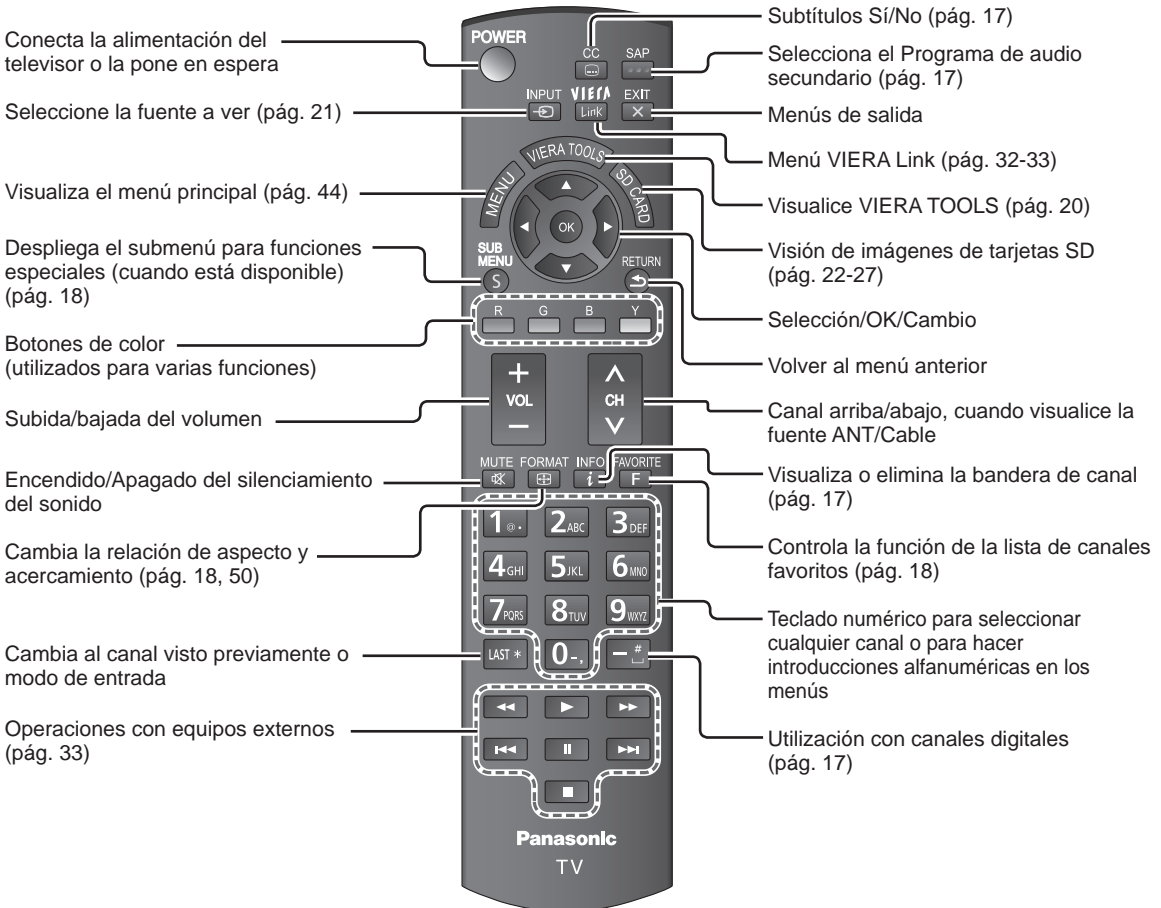

Ajuste Inicial

La pantalla "Ajuste Inicial" se visualiza solamente cuando el TV se enciende por primera vez después de enchufar el cable de alimentación en una toma de corriente y cuando "Autoencendido" (pág. 48) se pone en "No".

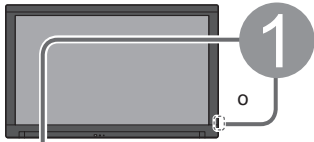

Encienda el televisor con el interruptor POWER.

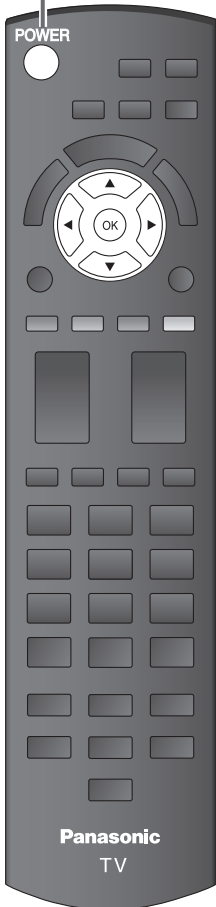
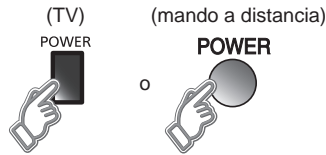

2

Configure su modo de visualización

1 Seleccione su idioma

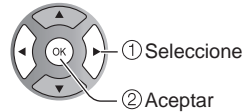
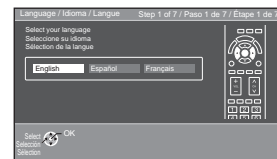

2 Seleccione su país

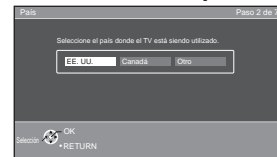

3 Seleccione su modo de visualización (Asegúrese de seleccionar "Uso en Hogar")



- Confirme su selección (Uso en Hogar) antes de pulsar el botón OK.

■ Si selecciona "Exhibición en Mostrador" por equivocación en ③ se visualizará la pantalla de confirmación.

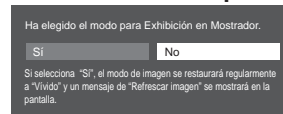

- Seleccione "No" y vuelva a la pantalla anterior ③.
- Si selecciona "Sí", la pantalla entra en el modo de demostración de mostrador.

Para visualizar otra vez "Ajuste Modo de Visualización" como se muestra arriba. Realice algo de lo siguiente para volver a seleccionar "Uso en Hogar":

- Presione y mantenga apretado el botón lateral POWER por al menos cinco segundos.
- Desenchufe el cable de la alimentación eléctrica por 30 segundos y enchúfelo de nuevo.

Nota

- Si emplea otro paso distinto a 2 para apagar la TV, o si usa el botón EXIT para salir antes de completar los ajustes, la siguiente vez que encienda la TV no se mostrará automáticamente "Ajuste Inicial".
- Los ajustes que se hayan hecho hasta ese momento se guardarán.
- Puede comenzar el "Ajuste inicial". (pág. 48)
- El Idioma, Ajuste ANT/Cable, Títulos de entradas, Reloj también pueden cambiarse desde el menú "Ajuste" (pág. 48).

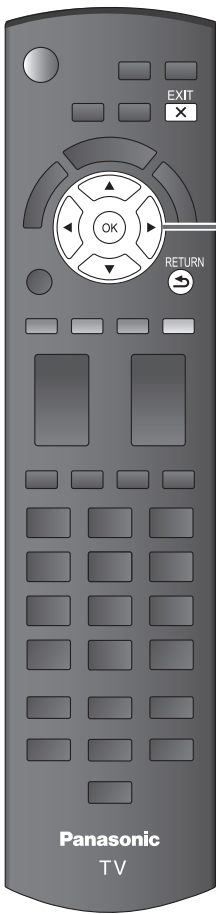

3

Ajuste ANT/Cable

① ¿Utiliza usted una Caja de Cable, Satélite o de Fibra Óptica con este TV?

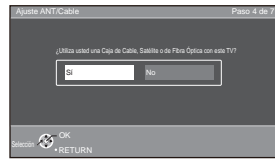

No

②a Seleccione el tipo de señal (Cable/Antena)

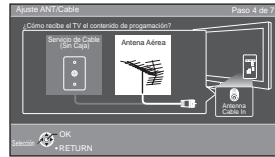

Sí

②b Seleccione el tipo de conexión para el cable o satélite y vaya a ④ (Títulos de entradas)

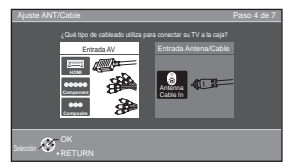
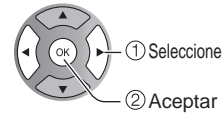

③ Seleccione el tipo de escaneo

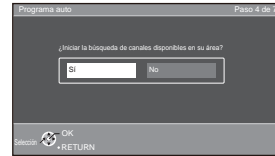

Sí

④ Comenzar escaneo

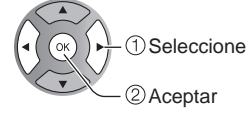
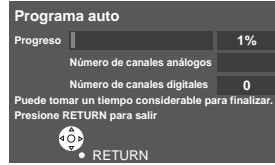

⑤ Completar escaneo

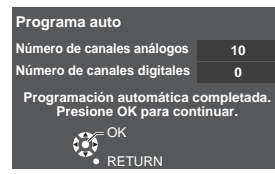

■ Pulse para salir de la pantalla de menú



■ Para volver a la pantalla anterior



Nota

- Acerca de los sistemas de emisión
- Analogico (NTSC):** programación de TV tradicional
- Digital (ATSC):** nueva programación que le permite ver más canales con imagen y sonido de alta calidad



4 Etiquete las entradas para su fácil identificación (Etiqueta de entradas)

Para nombrar cada entrada, siga las instrucciones en la pantalla. Cuando esté listo, seleccione Siguiente y pulse OK para ir al siguiente paso.

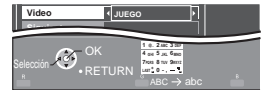
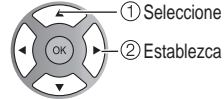

Siga las instrucciones que se indican en la pantalla para completar las operaciones siguientes.

R --> Para editar los títulos para que correspondan con sus dispositivos conectados.
Etiqueta: [BLANCO] Blu-ray/CABLE/SATELITE/DVD/Grab de DVD/VGD/JUEGO/HOME THTR/RECEPTOR/PC/MEDIA CTR/MEDIA EXT/VCR/CAMARA/MONITOR/AUX/OTROS/No utilizado

- Seleccione "No utilizado" para cualquier conector del panel posterior que no cuenta con ningún dispositivo conectado a él. Después, la entrada se omitirá cuando pulse INPUT, para su conveniencia.
- Los títulos de entrada se pueden cambiar en cualquier momento posterior desde el menú de ajuste del TV

5 Configurar "Configuración de red"

① Seleccione el tipo de red

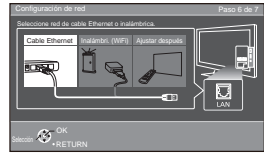

Ajustar después: Vaya a **6**
 Puede ajustar el menú "Ajuste" después.
 Inalámbr. (WiFi): Inicie "Red Inalámbrica" (pág. 16)

② Seleccione el modo de ajuste

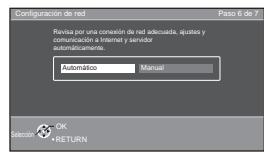

Automático: Pulse OK para iniciar automáticamente la configuración. La pantalla de error aparece cuando falla la conexión de red.
Manual: Vaya a Ajuste Manual.

■ **Pulse para salir de la pantalla de menú**
 EXIT
 X

■ **Para volver a la pantalla anterior**
 RETURN
 ↶

Inicie "Prueba de Conexión"

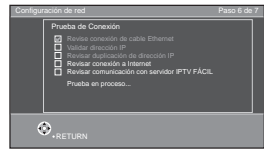

■ **Ajuste Manual**

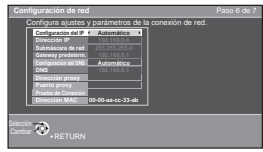

③ **Complete "Configuración de red"**

Se muestra el mensaje de información útil cuando se completa exitosamente "Configuración de red".

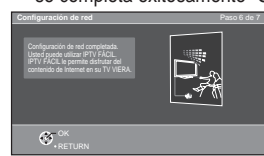

■ **Pantalla de error**

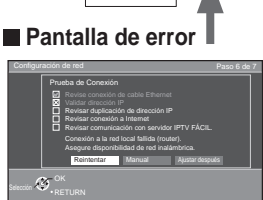

Reintentar: vaya a "Inicie Prueba de Conexión"
 Ajustar después: vaya a **6**



6

Ajuste el reloj (Ajustar reloj)

Cuando esté listo, seleccione Siguiente y pulse OK para ir al siguiente paso.

■ Ajuste Manual

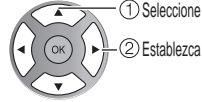

Siga las instrucciones que se indican en la pantalla para completar las operaciones siguientes.

■ Ajuste Auto



Modo

Manual: Ajuste manualmente el reloj. (Año/Mes/Día/Hora/Minuto)
Auto: El reloj se ajusta automáticamente a través del servicio de Internet. Sólo está disponible cuando el televisor está integrado en una red. -->Establezca primero "Configuración de red".

Huso hor

Seleccione su zona horaria. (EST/CST/MST/PST/AKST/HST/NST/AST)

H. Verano

Establezca el ajuste DST (Horario de ahorro energético). (Sí/No)
 Sí: Adelanta el reloj una hora con arreglo a la zona.

7

Complete Ajuste Inicial

¡Felicitaciones! Usted está listo.

El Ajuste inicial se puede repetir en cualquier momento.

Pulse MENU y seleccione Ajuste; luego "Ajuste Inicial"

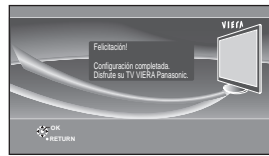

Para ver TV mediante una caja de cable, receptor satelital o cualquier otro medio (DVD, DVR, dispositivo de juegos, etc.), pulse el botón INPUT y seleccione la entrada adecuada.

■ Pulse para salir de la pantalla de menú



■ Para volver a la pantalla anterior



■ Acerca de la LAN inalámbrica

- Debe obtener el adaptador de LAN inalámbrica y el Punto de acceso por separado.
Para obtener la información más reciente acerca de adaptadores LAN aplicables, visite el siguiente sitio Web:
<http://Panasonic.com/NetConnect>
- Compruebe que el punto de acceso sea compatible con WPS*.
(Si no es compatible con WPS, se necesitará de la clave de cifrado del punto de acceso para configurar los parámetros.)
- Siga las instrucciones de la pantalla de configuración de punto de acceso y configure los parámetros de seguridad adecuados.
Para obtener más detalles acerca de la configuración del Punto de acceso, consulte el manual operativo del Punto de acceso.
- Se recomienda utilizar 11n (5 GHz) para el sistema inalámbrico entre el adaptador LAN inalámbrico y el punto de acceso.
La comunicación también es posible con 11a, 11b, y 11g (2.4 GHz), pero la velocidad de ésta podría disminuir.
- Si el sistema inalámbrico del punto de acceso cambia, los dispositivos que podrían conectarse a través de la LAN inalámbrica, posiblemente ya no puedan hacerlo.
- Cuando IPTV FÁCIL, una cámara de red, DLNA, u otro dispositivo esté usando la red, no desconecte el adaptador LAN inalámbrico.
- Mantenga el televisor alejado de los siguientes dispositivos:
LAN inalámbricas, microondas y otros dispositivos que utilicen señales de 2.4 GHz y 5 GHz. De lo contrario, podrían ocurrir fallas en el televisor, como funcionamiento incorrecto debido a la interferencia de ondas de radio.

* WPS: Wi-Fi Protected Setup (Configuración Wi-Fi protegida)

■ Red Inalámbrica (Ajuste Inicial) en 5

① **Mostrar "Red Inalámbrica"**

② **Seleccione método de la conexión.**

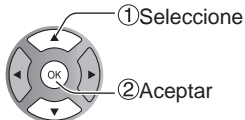
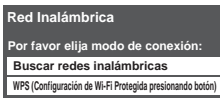

- Siga las instrucciones en pantalla para completar el ajuste.
- Vea la página 37 para obtener más información.

Para ver la televisión



1

Encienda el televisor

(mando a distancia) (TV)

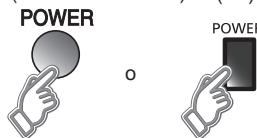

Nota

- Seleccione la entrada correcta
--> (pág. 21)

2

Seleccione un número de canal

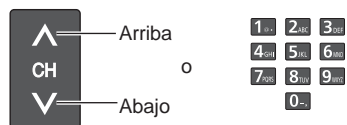

- Botón CH disponible también en la unidad.

[Para conexión de la caja de cable/satelital]
- Use el control remoto de la caja conectada.

Nota

- Vuelva a seleccionar "Cable" o "Antena" en "Entrada ANT" de "Ajuste ANT/Cable" para cambiar la recepción de la señal entre televisión por cable y antena. (pág. 13, 42)
- El número del canal y el nivel del volumen se fijan incluso después de apagar el televisor.

Para introducir directamente el número del canal digital

Cuando se sintonicen canales digitales, presione el botón para introducir el número menor en un número de canal complejo.

Ejemplo: CH15-1:

Otras funciones útiles

Escucha con SAP (Programa de audio secundario)

■ Seleccione el modo de audio para ver la televisión



Modo digital

Pulse SAP para seleccionar la siguiente pista de audio (si está disponible) cuando se recibe un canal digital.

Pista de audio 1 de 2
(Inglés)

Modo analógico

Pulse SAP para seleccionar el modo de audio como se describe a continuación.

- Cada vez que se pulsa el botón SAP, el modo de audio cambiará como se muestra a continuación. (Estéreo/SPA/Mono)
- SAP no está disponible cuando se ve la TV con una caja de cable o satelital conectada mediante HDMI.
- Comuníquese con su operador de cable o satelital para obtener instrucciones sobre cómo habilitar SAP en dicha caja.

Subtítulos

■ Activa o desactiva el modo Subtítulos



- Los subtítulos no están disponibles cuando se ve la TV con una caja de cable o satelital conectada mediante HDMI.
- Comuníquese con su operador de cable o satelital para obtener instrucciones sobre cómo habilitar los subtítulos (CC) en dicha caja.

Información de visualización

■ Despliega y elimina información. Cuando se ve la programación mediante la entrada de la antena/cable, aparece el titular del canal.



Canal	Reloj
15-2 ABC-HD	12:30 PM
CC SPA	⌚ 30
TV-G	
1080i	
Estándar	
4:3	
Identificador de emisora	Tiempo restante del temporizador de apagado
Indicación SAP	Relación de aspecto
Resolución de señales	
Modo de imagen	
Nivel de clasificación	

Inicio

Básico

● Para ver la televisión

● Ajuste Inicial

Cambia la relación de aspecto y el acercamiento de la imagen

■ Pulse **FORMAT** para cambiar entre los modos de aspecto (pág. 50)

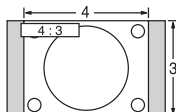

- 480i, 480p: COMP/JUSTO/4:3/ACERC
- 1080p, 1080i, 720p: COMP/H-LLENO/JUSTO/4:3/ACERC

Utilice cuando la imagen no llena toda la pantalla (aparecen barras en alguno de los dos lados de la imagen) o parte de la imagen está recortada.

Nota

1. Algunos contenidos, tales como ciertas películas, están disponibles en formato extra-ancho. Las barras superiores e inferiores no están disponibles.
2. Los dispositivos conectados, como la caja de cable/satelital, reproductores DVD/Blu-ray y consolas de juego tienen sus propios ajustes de aspecto (formato). Realice los ajustes de aspecto de los dispositivos.

Visualización de SUB MENU

■ Pulse **SUB MENU** para mostrar la pantalla del submenú

Este menú consiste en atajos a funciones de uso convenientes.

El submenú sólo está disponible cuando el TV está usando la entrada de antena/cable, no cuando usa la caja de cable o satelital.

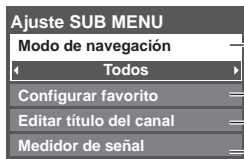

Especifique los programas favoritos o los tipos de canales cuando pulse el botón de arriba/abajo del canal.

Ajustar el canal favorito (abajo)

Edite el identificador de canales (pág. 43)

Verifique la recepción de la señal (pág. 43)

Llamada a un canal favorito

■ FAVORITOS

Los números de canales de Favoritos se visualizan en la pantalla de sintonización de favoritos. Seleccione la emisora deseada con el cursor o usando las teclas de números. (pág. 17)

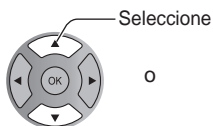
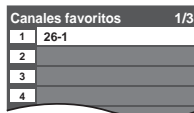

■ Ajustar el canal favorito

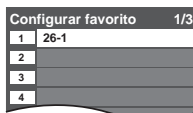
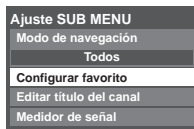

- 1 Seleccione el número de la lista
- 2 Guardar el canal visualizado

O



- 1 Seleccione el número de la lista (para guardar el canal sin pulsar OK)

■ Eliminar un canal favorito

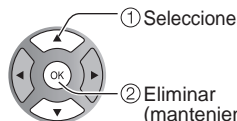
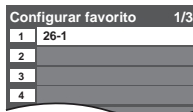

- 1 Seleccione
- 2 Eliminar (manteniendo pulsado)

■ Para cambiar la página



Pulsar repetidamente para cambiar entre páginas (1/3, 2/3, 3/3 o salir)



Avanza/retrocede la página

- Los canales favoritos no se pueden ajustar cuando se usa una caja de cable o satelital.

Otras operaciones útiles

Introducción de caracteres

Puede usar la tecla del mando a distancia para introducir los caracteres alfanuméricos.

Conmuta el modo de entrada.



ABC → abc → 123

Pulse cada tecla de número para pasar por los caracteres alfanuméricos.

- También puede usar un teclado USB (no suministrado) para ingresar los caracteres alfanuméricos.
- Tipo de teclado (pág. 48)

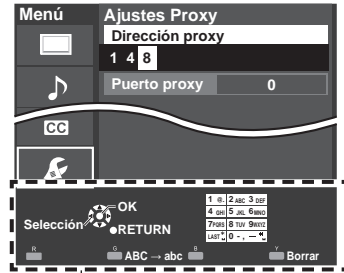

Área de navegación

Ajuste/ingreso de contraseña

Necesita ingresar la contraseña cuando acceda al canal o entradas bloqueadas.

Introduzca su contraseña de 4 dígitos

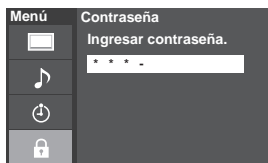

- Si es la primera vez que introduce una contraseña, introduzca el número dos veces en orden para registrarlo.
- Tome nota de su contraseña. No la olvide. (Si ha olvidado su contraseña, consulte a su concesionario local.)
- Cuando seleccione un canal bloqueado se visualizará un mensaje que le permitirá ver el canal si usted introduce su contraseña.
- Cambio de contraseña (pág. 47)

Utilice un teclado USB

Puede utilizar las teclas que no corresponden a ningún carácter como teclas remotas.

Diagrama de teclas

Tecla del teclado	Tecla remota	Tecla del teclado	Tecla remota
subida/bajada/izquierda/derecha	Tecla de cursor	F4	INPUT
Enter	OK	F5	CANAL -(-)
BackSpace	Return (cuando no ingresa caracteres)	F6	CANAL +(+)
0-9	0-9	F7	VOL bajar(-)
F1	Menu	F8	VOL subir(+)
F2	VIERA Tools	F9(Rojo)/F10(Verde)/ F11(Azul)/F12(Amarillo)	Teclas de color (Rojo/Azul/Amarillo/Verde)
F3	Submenu		

- Para obtener más detalles sobre la configuración y el funcionamiento del teclado USB, lea también los manuales de funcionamiento del teclado USB.
- Algunos teclados no tienen estas teclas.

Utilización de VIERA TOOLS

VIERA TOOLS es la forma más fácil de acceder a las características especiales del TV. Estas se muestran como iconos de acceso directo en la pantalla de la TV.

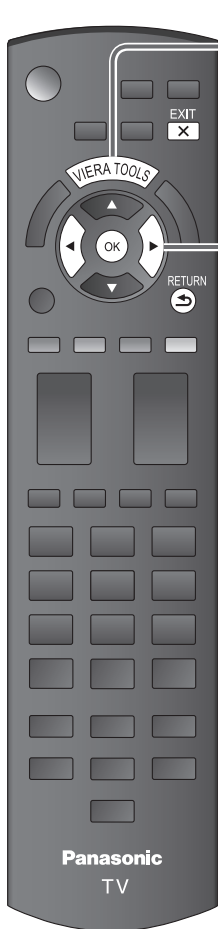

1 Visualice VIERA TOOLS



2 Seleccione el elemento

- Los íconos desplegados difieren dependiendo de su país o del área seleccionada. (pág. 12)



IPTV FÁCIL (ejemplo)

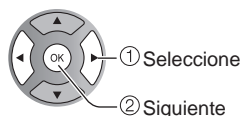

3 Ajuste cada elemento

- Uso de IPTV FÁCIL ➔ pág. 39
Parte de los íconos en la pantalla VIERA TOOLS arriba le brindan servicio de Internet utilizable tal como VOD (Video por Demanda), distribuidor de música o el servicio de redes sociales, etc.

- Modo de juego



➔ Cambie a modo "Juego".
Modo de Imagen (pág. 45)

- VIERA Link



➔ VIERA Link (pág. 32-33)

- Modo eco



➔ Eco/ahorro energía (pág. 48)

- Reproductor de Medios



➔ Reproductor de Medios (pág. 22-27)

- DLNA



➔ Uso de la característica DLNA (pág. 40)

■ Pulse para salir de la pantalla de menú



■ Para volver a la pantalla anterior



Visualización de contenido de dispositivos externos

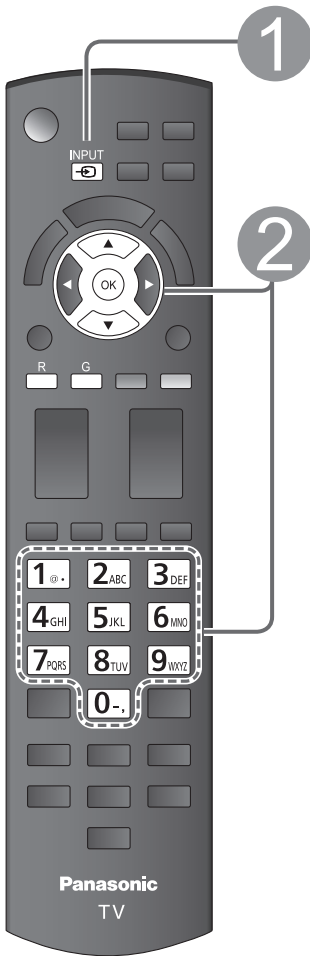

1 Con el equipo conectado encendido
Visualización del menú de selección de entrada



2 **Seleccione el modo de entrada**

Seleccionar entrada		
1	Entrada ANT/Cable	No utilizado
2	HDMI 1	JUEGO
3	HDMI 2	
4	HDMI 3	
5	HDMI 4	JUEGO
6	Componente	AUX
7	Video	
8	PC	

(ejemplo)

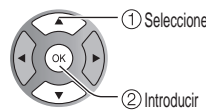

(atajo) Pulse la tecla de número correspondiente en el mando a distancia para seleccionar la entrada de su elección. O bien pulse el botón INPUT repetidamente para pasar por las entradas disponibles.

* ajuste la entrada sin uso a "No utilizado" (abajo) para una omisión rápida

Pulse la flecha ascendente/descendente para seleccionar la entrada de su elección, y luego pulse OK.

Títulos de entradas

Ajuste ANT/Cable (pág. 42)

Edición de etiquetas del dispositivo.

➔ Títulos de entradas (pág. 48)



- Durante la selección, el menú "Seleccionar entrada" desaparece si no se realiza ninguna acción durante varios segundos.
- El terminal y el título (nombres) del equipo conectado se visualizan.

Nota

- El título de entrada se desplegará en la pantalla si se personalizó el título de entrada.
- Para terminales de entrada laterales (HDMI 4), el título de entrada "JUEGO" se establece de forma predeterminada.

3 **Opere el equipo conectado directamente o utilizando el control remoto provisto con el equipo**

Nota

- Para más detalles, lea el manual para el equipo conectado.
- Ajuste PC (pág. 45)

Utilización de Reproductor de Medios

Puede ver imágenes fijas y en movimiento y reproducir música almacenada en una memoria flash USB y en una tarjeta SD.

Características básicas del Reproductor de Medios

■ Contenidos y características disponibles

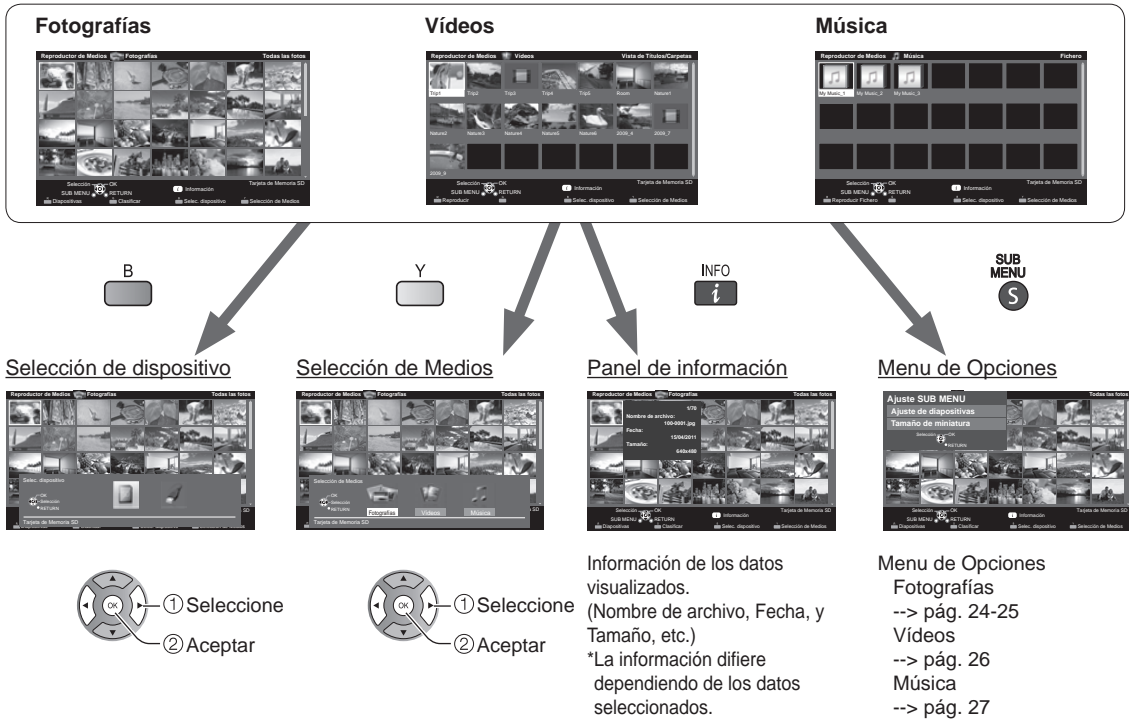

Información de medios

■ Inserción o retiro de una tarjeta SD/Memoria flash USB

Tarjeta SD

- Inserte la tarjeta

Inserte la tarjeta SD con la etiqueta orientada de frente.

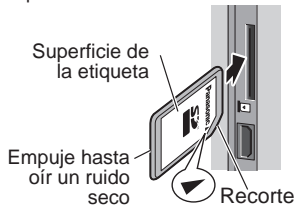

- Retire la tarjeta

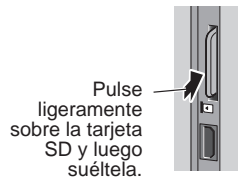

- Tarjetas que pueden utilizarse (capacidad máxima): Tarjeta SDXC (64 GB), Tarjeta SDHC (32 GB), Tarjeta microSDHC (32 GB), Tarjeta SD (2 GB), Tarjeta miniSD (2 GB), Tarjeta microSD (2 GB) (se requiere adaptador para Tarjeta microSDHC/Tarjeta miniSD/Tarjeta microSD)
- Si se utiliza una Tarjeta microSDHC, Tarjeta miniSD, Tarjeta microSD insértela/retírela junto con su adaptador.

Memoria flash USB

- Inserte el dispositivo

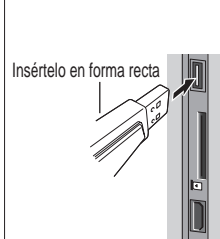

- Retire el dispositivo



- Reproductor de Medios solamente es compatible con dispositivos de clase de almacenamiento masivo USB.

- Para obtener más información sobre la tarjeta SD y el Memoria flash USB y conocer las precauciones que se deben tener (pág. 51)



1 Inserte un medio (tarjeta SD o Memoria flash USB)
 • Ajuste de reproducción automática → Reprod. automática de imágenes (pág. 48)

2 Visualice el “Reproductor de Medios”



3 Seleccione el dispositivo
 (Dispositivo conectado exhibido)



4 Seleccione los medios



5 Seleccionar los datos (Fotografías/Vídeos/Música)
 La forma en la que visualiza los datos difiere dependiendo de las condiciones de almacenamiento.

① Seleccionar “Título/Carpeta”

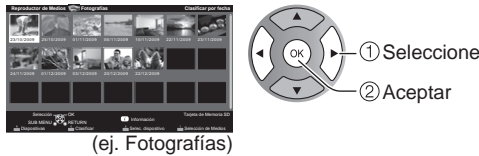

② Seleccione el archivo



6 Ver o reproducir



La visión de imágenes en miniatura/reproducción y la operación difieren dependiendo del contenido seleccionado.

- Vista de Fotografías --> pág. 24-25
- Vista de Vídeos --> pág. 26
- Vista de Música --> pág. 27



■ Pulse para salir de la pantalla de menú
 EXIT

■ Para volver a la pantalla anterior
 RETURN

Vista de Fotografías

[Fotografías en miniatura]



[Características]

- Ajuste de diapositivas → R
- Clasificar → G
- Selección de dispositivo → B
- Selección de Medios → Y

[Pantalla de reproducción de fotografías]

Estado de la foto

Guía de navegación

● Para mostrar/ocultar Guía y Banner →

Clasificar

① Mostrar menú “Clasificar” y seleccione el elemento

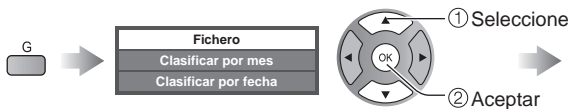

② Vista Mostrar cada una



- Fichero (orden ascendente numérico o alfabético)
- Clasificar por mes (orden ascendente de los meses)
- Clasificar por fecha

(ej. Clasificar por fecha)

Opciones de Fotografías

① Mostrar menú “Ajuste SUB MENU” y seleccione el elemento



■ Ajuste de diapositivas (pág. 25)

■ Tamaño de miniatura

Para cambiar la cantidad de fotos en una pantalla en miniatura por vez
→ (7 × 4 ⇔ 10 × 6)

Diapositivas

① Visualice “Ajuste de diapositivas”

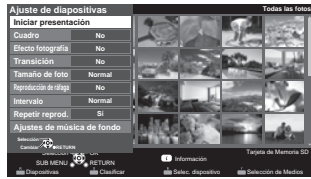

(ejemplo)

② Ajuste elementos y seleccione “Iniciar presentación”

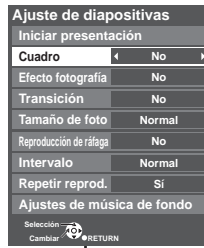

(ejemplo)

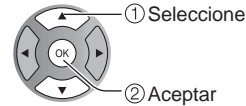

- ① Seleccione
- ② Aceptar
- Para detenerse en medio del ciclo

■ Ajuste de diapositivas

Ajustes	Descripción del elemento
Cuadro*	Seleccione el Cuadro (No/Arreglo/Collage/Deriva (con calendario)/Deriva/Galería (con calendario)/Galería/Cinema)
Efecto fotografía*	Seleccione el efecto de despliegue (No/Sepia/Escala de gris)
Transición	Seleccione el efecto de transición mostrado entre fotos (No/A negro/Borrar ↓/Borrar ↑/Borrar →/Borrar ←/Entrada ↓/Entrada ↑/Entrada →/Entrada ←/Ampliar/Rastreo ↓↓/Rastreo →←/Disolver/Damero/Movimiento/Aleatorio)
Tamaño de foto*	Elimina los bordes negros que se agregan de acuerdo con el tamaño de la fotografía que se muestra. (Normal/Acercamiento)
Reproducción de ráfaga*	Reproduce en forma continua fotografías que se tomaron en secuencia. (Sí/No)
Intervalo	Puede ajustar “Intervalo” en cada imagen que aparece en el modo Diapositivas. (Corto/Rápida/Normal/Lenta/Muy lenta)
Repetir reprod.	Sí o No la función de repetición (ciclo) de Diapositivas (No/Sí).
Ajustes de música de fondo	Seleccionar la música (No/Música 1/Música 2/Música 3/Música 4/Música 5/Elección de usuario*/Auto*) Elección de usuario: Reproduce la música de fondo registrada en “Ajustes de música de fondo” (abajo) Auto: Reproduce las canciones de la tarjeta SD o memoria flash USB.

- La calidad de la imagen disminuye dependiendo de los ajustes de la presentación de imágenes.
- Dependiendo de los ajustes de la presentación de imágenes, puede que los ajustes de la imagen no funcionen.

* Al utilizar la característica DLNA (modo DMP) no se muestran estos menús.

DMP: Reproductor de Medios Digitales ➔ pág. 34

■ Ajuste de música de fondo

① Seleccione “Ajustes de música de fondo”



(ejemplo)

② Seleccione “Elección de usuario”

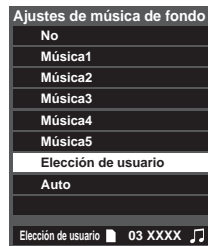

③ Seleccione la canción y registre

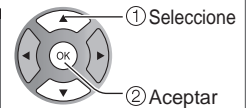

Esta canción: Registrar música actual.
Todas las canciones en carpeta: Registrar la música en una carpeta.

Vista de Vídeos

[Vídeos en miniatura]



[Características]

- Reproducir → R
- Selección de dispositivo → B
- Selección de Medios → Y
- Cambia la aspecto → FORMAT

[Pantalla de reproducción de Vídeos]

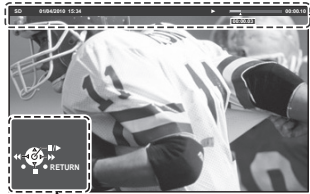

Título de película

Tipo de dispositivo (SD/USB/DLNA)



Fecha y hora o Nombre de archivo

Tiempo transcurrido de la película actual
* El contador puede no funcionar correctamente con la característica DLNA. En este caso se muestra "--:--:--".

- Para mostrar/ocultar Guía y Banner → INFO

Área de navegación

- Los subtítulos no son compatibles con los archivos MKV.



Salto de 30 segundos (en modo DLNA solamente (depende de la contenido))

- Avance
- Reproducir/Pausa
- Detener
- Retroceso

- Avance/Retroceso
Cinco niveles disponibles de 1 a 5 (x2, x5, x,30, x70, x100).

Opciones de vídeo

El menú desplegado diferirá dependiendo del contenido.

- 1 **Selección "Opciones de vídeo" en "Ajuste SUB MENU"**

■ Repetir reprod.

Ajustar la función repetir reproducción (Sí/No)



Siguiete



Seleccione

Formato de datos compatible para el Reproductor de Medios (Tarjeta SD/Memoria flash USB)/DLNA

Medios	Formato compatible
Fotografía	<ul style="list-style-type: none"> Archivos JPEG (normas DCF y EXIF) Submuestreo - 4:4:4, 4:2:2 o 4:2:0 Resolución de imagen - 8 x 8 a 30.712 x 17.272 píxeles
Videos	<ul style="list-style-type: none"> Archivos SD-Video (norma SD-Video Ver. 1.3) Los datos modificados con un PC puede que no se visualicen correctamente. Archivos compatibles con la norma AVCHD Los datos modificados con un PC puede que no se visualicen correctamente. Archivos MP4 (Codec de Video H.264 Codec de Audio MP3/AC-3/LPCM) Archivos MKV (Codec de Video H.264 Codec de Audio MP3/AC-3/LPCM) Archivos MPEG-2 PS* Archivos MPEG-2 TS*
Música	<ul style="list-style-type: none"> Archivos MP3 (MPEG Audio Layer-3) Archivos AAC (MPEG2-AAC / MPEG4-AAC) Archivos LPCM*

● Para más información del formato de datos. (pág. 51)

* Para DLNA solamente.

[Música en miniatura]



[Características]

- Reproducir Fichero → R
- Selección de dispositivo → B
- Selección de Medios → Y

[Pantalla de reproducción de música]

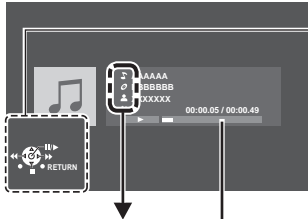

Área de navegación



- Avance
- Reproducir/Pausa
- Detener
- Retroceso

- Avance/Retroceso
Cinco niveles disponibles de 1 a 5 (x2, x5, x,30, x70, x100).

- Nombre de artista
- Nombre de álbum
- Nombre de canción

Tiempo transcurrido de la canción actual
* El contador puede no funcionar correctamente con la característica DLNA. En este caso se muestra "--:--:--".

- Para mostrar/ocultar Guía y Banner → INFO

Opciones de música

- 1 Seleccione "Opciones de música" en "Ajuste SUB MENU"

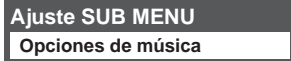

Siguiente

■ Repetir reprod.

Ajustar la función repetir reproducción (No/Repetir carpeta/Una canción)

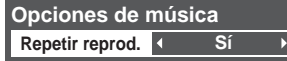

Seleccione

Otros ajustes de Reproductor de Medios

- 1 Visualice "Menú"



- 2 Seleccione el elemento

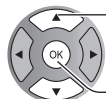
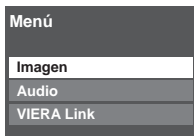

- 1 Seleccione
- 2 Aceptar

- 3 Establezca

■ Ajuste la Imagen y el Audio

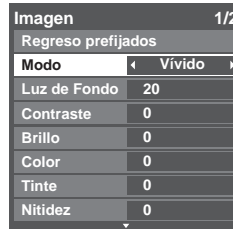

- 1 Seleccione
- 2 Ajuste

Ejemplo: Menú Imagen
Menú Imagen/Menú Audio
(pág. 45-46).

■ Para usar la función VIERA Link



- 1 Seleccione
- 2 Cambie

Menú VIERA Link (pág. 32)

VIERA Link™ “HDAVI Control™”*

Control simultáneo de todos los componentes de Panasonic equipados con “HDAVI Control” utilizando un botón de un mando a distancia.

Disfrute de la interoperabilidad HDMI adicional con productos compatibles de Panasonic.

Este televisor soporta la función “HDAVI Control 5”.

Las conexiones a equipos (grabadora DVD DIGA, videocámara HD, sistema de teatro en casa, amplificador, etc.) con cables HDMI habilita los controles de VIERA Link.

El equipo con la función “HDAVI Control” permite las operaciones siguientes:

Versión	Operaciones (Para obtener más información, consulte la pág. 30-33)
HDAVI Control o posterior	<ul style="list-style-type: none">● Cambio de entrada automático● Enc. Vinculado● Apaga Vinculado● Altavoz inicial● Control de altavoces
HDAVI Control 2 o posterior	<ul style="list-style-type: none">● Control VIERA Link sólo con el mando a distancia del TV● Ahorro energía de equipo no usado (para equipo disponible solamente)
HDAVI Control 3 o posterior	<ul style="list-style-type: none">● Suministro de la información de ajuste (Idioma, tiempo, etc.)● Función de sincronización automática de voz
HDAVI Control 4 o posterior	<ul style="list-style-type: none">● Modo de Ahorro de energía (con modo de arranque rápido)
HDAVI Control 5	<ul style="list-style-type: none">● El canal de retorno de audio El Canal de retorno de audio (ARC) es una función que permite a las señales digitales de sonido ser enviadas por un cable HDMI de vuelta desde el TV a un dispositivo de audio conectado.

■ **Cuando se agrega un equipo nuevo, se reconecta un equipo o se cambia la instalación después de hacer la conexión, encienda el equipo y luego encienda el televisor. Seleccione el modo de entrada al HDMI 1, HDMI 2, HDMI 3 o HDMI 4 (pág. 21) y asegúrese de que la imagen se visualice correctamente.**

VIERA Link “HDAVI Control”, basado en las funciones de control proporcionadas por HDMI, que es un estándar industrial conocido como HDMI CEC (Consumer Electronics Control), es una función única que hemos desarrollado y añadido. Como tal, su funcionamiento con equipos de otros fabricantes que soportan HDMI CEC no puede ser garantizado. Consulte los manuales individuales de los equipos de otros fabricantes que soportan la función VIERA Link.

■ Cable HDMI

Esta función necesita de un cable que cumpla con la norma HDMI (completamente cableado). Los cables que no cumplan con la norma HDMI no se pueden utilizar.

Se recomienda utilizar un cable HDMI de Panasonic. Número de pieza recomendada:

RP-CDHS15 (4,9 pies/1,5 m), RP-CDHS30 (9,8 pies/3,0 m), RP-CDHS50 (16,4 pies/5,0 m)

* Para conocer detalles de las conexiones del equipo externo, consulte los manuales de instrucciones del equipo.

■ Generalidades de las terminales

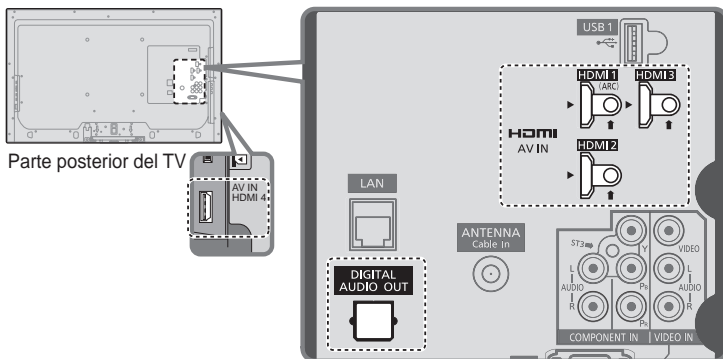

■ Conexión de la Grabadora de DVD (DIGA)

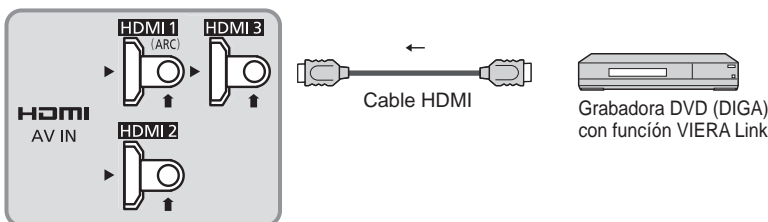

■ Conexión del sistema teatro en casa/amplificador AV

Se recomienda HDMI 1.

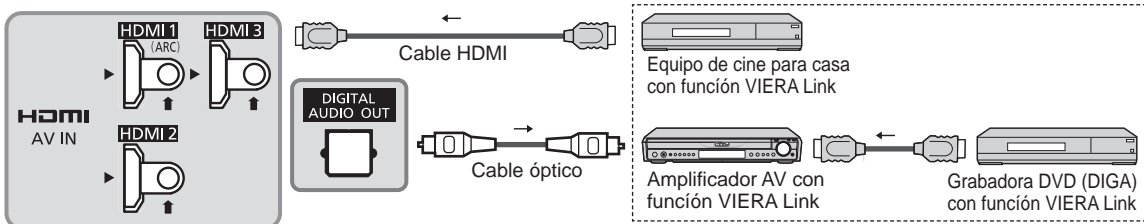

No se requiere un cable óptico al conectar un sistema de teatro en casa con soporte "HDAVI control 5" mediante un cable HDMI. El audio estará soportado a través de ARC (Canal de Retorno de Audio) (pág. 28)

- Con esta unidad se puede controlar un amplificador AV y un Grabadora DVD (DIGA).

■ Conexión de una videograbadora HD/Cámara digital

Presione INPUT y seleccione un terminal HDMI disponible, luego conecte la videograbadora a esta entrada. Confirme las funciones del control HDAVI después de conectar. (pág. 30-33)

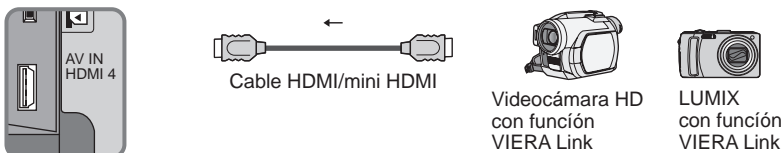

Si se cambia la conexión (o ajuste) del equipo compatible con el HDAVI control, apague y encienda nuevamente la unidad mientras el equipo está conectado (de manera que la unidad pueda reconocer correctamente el equipo conectado) y verifique el funcionamiento de reproducción del equipo conectado.

Nota

- Los equipos HDMI individuales tal vez requieran configuraciones de menús específicas adicionales para cada modelo. Consulte sus manuales de instrucciones respectivos.
- Cuando el audio de otro equipo conectado a esta unidad a través de HDMI salga utilizando "DIGITAL AUDIO OUT" de esta unidad, el sistema cambiará a audio 2CH.
(Cuando conecte a un amplificador AV a través de HDMI podrá disfrutar de un sonido de calidad más alto.)
- Algunos dispositivos utilizan un terminal Mini-HDMI. Se debe utilizar un cable o adaptador HDMI (tipo A) a Mini-HDMI (tipo C).

Ajustes VIERA Link y características disponibles

Para utilizar las funciones VIERA Link: Una vez conectado todo, configure "VIERA Link" en "Sí" en el menú de ajustes de VIERA Link. Algunas características están deshabilitadas dependiendo de la versión del equipo "HDAVI Control". Por favor verifique la lista. (pág. 28)

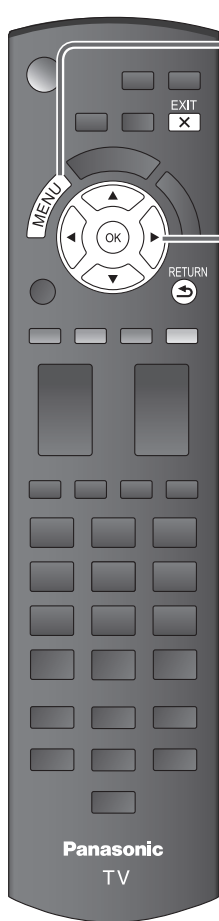

1 Visualice el menú



2 Seleccione "Ajuste VIERA Link" en "Ajuste"

Menú	Ajuste	1/2
	Modo de navegación	Todos
	Idioma	
	Reloj	
	Ajuste ANT/Cable	
	Títulos de entradas	
	Configuración de red	
	Ajuste VIERA Link	
	Eco/ahorro energía	

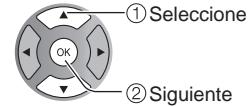

3 Seleccione "VIERA Link"

Menú	Ajuste VIERA Link
	VIERA Link ◀ Sí ▶
	Enc. Vinculado No
	Apaga Vinculado Sí
	Modo de Ahorro de energía
	Inicio Rápido
	Ahorro energía de equipo no usado
	No (mantener encendido)
	Altavoz inicial Interno

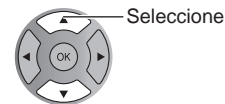

4 Seleccione "Sí"

(La opción predeterminada es "Sí")

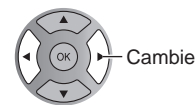

■ Pulse para salir de la pantalla de menú



■ Para volver a la pantalla anterior

RETURN



5 Seleccione y realice otros ajustes

Menú	Ajuste VIERA Link
	VIERA Link Si
	Enc. Vinculado No
	Apaga Vinculado Sí
	Modo de Ahorro de energía
	Inicio Rápido
	Ahorro energía de equipo no usado
	No (mantener encendido)
	Altavoz inicial ◀ Interno ▶

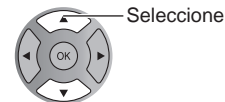

Cambio de entrada automático

Al usar un reproductor Blu-ray Disc, reproductor/grabadora de DVD o sistema de teatro en casa, la TV automáticamente cambiará a la señal de entrada adecuada cuando comience la reproducción de alguno de estas señales de video.

- Para un sistema de teatro en casa, los altavoces cambian automáticamente al modo de cine para casa.

Enc. Vinculado

Si: El televisor se enciende automáticamente y cambia a la entrada HDMI apropiada siempre que el equipo compatible con "VIERA Link" se enciende inicialmente y se selecciona el modo de reproducción.

Apaga Vinculado

Cuando se selecciona "Si" y se apaga el televisor, todos los equipos compatibles con VIERA Link que están conectados se apagan también automáticamente.

- La Grabadora DVD de Panasonic no se apagará si aún está en el modo de grabación.
- El televisor permanece encendido aunque se apague el equipo compatible con VIERA Link.

Modo de Ahorro de energía

Inicio Rápido: Bajo las condiciones mencionadas arriba, cuando se apaga el televisor, todos los equipos conectados que sean compatibles con VIERA Link pasan automáticamente al modo de espera ECO*.

- Apaga Vinculado:(Si), El equipo conectado tiene "HDAVI Control 4 o posterior (con modo de arranque rápido)"

* En el estado en espera, el consumo eléctrico del equipo es mínimo.

Ahorro energía de equipo no usado

Si: El equipo VIERA Link compatible conectado se apagará automáticamente cuando no sea utilizado en estas condiciones.

- El equipo conectado tiene "HDAVI Control 2 o posterior". (para equipo disponible solamente)

[Ejemplos de temporización para operación]

- Cuando cambie la entrada desde HDMI.

Altavoz inicial

"Interno" es el ajuste predeterminado. Para poner el sistema de teatro en casa como altavoces predeterminados, cambie la configuración de altavoces predeterminada de "Interno" a "Externo". El sonido saldrá del sistema de cine para casa siempre que se suministre alimentación al televisor.

Función de sincronización automática de voz

Reduce al mínimo los retardos de sincronización de voz entre la imagen y el sonido cuando se hace la conexión a un sistema de cine para casa o a un amplificador de Panasonic.

Información de ajuste de TV provista

Alguna información de ajuste del televisor se puede transmitir a cada equipo (Grabador/Cine para casa/Reproductor) con la función "HDAVI Control 3 o posterior" conectada al televisor mediante un cable HDMI.

Datos que se pueden transmitir	Grabador	Cine para casa	Reproductor
① Puesta del idioma de visualización en pantalla (English/Español/Français)	○	○	○
② Relación de aspecto del panel (16:9, fija)	○	○	○
③ Información de subtítulos (Modo/Tipo de CC/Ajustes digitales)	○	---	---
④ Información de canal (Señal de entrada/Lista de canales/Información de títulos)	○	---	---

Nota

- Hay una posibilidad de que la información del idioma GUI se pueda poner desde todos los equipos con la función HDMI CEC conectada al televisor mediante un cable HDMI. Dependiendo de las condiciones de funcionamiento o de la especificación de cada pieza del equipo, el ajuste puede que sea aplicable o no lo sea.
- Para conocer detalles del funcionamiento del equipo externo, lea los manuales de instrucciones del equipo.

El menú VIERA Link y características disponibles

Algunas características están deshabilitadas dependiendo de la versión "HDAVI Control" del equipo. Por favor verifique la lista. (pág. 28)



1

Visualización del menú VIERA Link



Esta función no está disponible dependiendo de su país o del área seleccionada. (pág. 12)

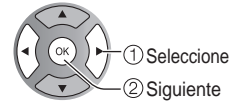

(ejemplo)

2

Seleccione el elemento

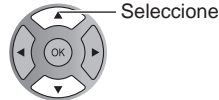
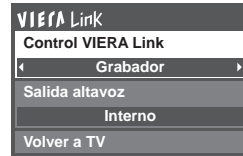

- Los elementos en el menú VIERA Link pueden desactivarse si se conecta un equipo no compatible (debe ser HDAVI Control 2 o posterior) o si el equipo no ha iniciado la conexión con el televisor. En ese caso, apague y encienda el equipo mientras el televisor se encuentra encendido. Para más detalles, ver "VIERA Link" en la pág. 30.

3

Seleccione

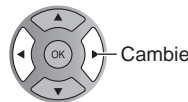

- Pulse para salir de la pantalla de menú



- Para volver a la pantalla anterior



4

Establezca

Control de altavoces

Para la salida de audio puede seleccionar los altavoces de cine para casa o del televisor. Controle los altavoces de cine para casa con el control remoto del televisor. Esta función sólo está disponible cuando está conectado un amplificador o reproductor de cine para casa de Panasonic.

- 1 Seleccione "Salida altavoz"
- 2 Seleccione "Externo" o "Interno"

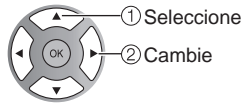

■ **Externo:** Ajuste para el equipo

Subida/bajada del volumen →

Silenciamiento del sonido →

- El sonido del televisor se silencia.
- Cuando se apaga el equipo, los altavoces del televisor se activan.
- Al seleccionar "Externo", el equipo se enciende automáticamente si está en el modo de espera.

■ **Interno:** Los altavoces del televisor están activados.

Control VIERA Link sólo con el mando a distancia del TV

En el menú VIERA Link, usted puede seleccionar el equipo conectado mediante HDMI y acceder a él rápidamente. Continúe utilizando el control remoto de su televisor para utilizar el equipo, apuntándolo al televisor.

- 1 Seleccione "Control VIERA Link"
 - 2 Seleccione el equipo al que quiera acceder (Grabador/Cine para casa/Reproductor/Videocámara/LUMIX/ Cámara digital/Cámara de red)
- Utilización de VIERA TOOLS (pág. 20)

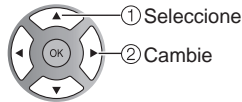
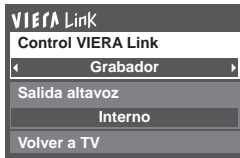

Sólo puede seleccionar los elementos disponibles.

- Si hay más de un elemento del equipo, un número después del nombre indica el número de elementos. (ej., Grabadora 1/Grabadora 2/ Grabadora 3...)
- El número de elementos del equipo que podrán conectarse es tres para grabadoras, y tres en total para Cine para casa/Reproductor/Videocámara/ LUMIX/Cámara digital/Cámara de red.

Nota

- Hay un límite en el número de conectores HDMI.
- 3 Utilice el equipo con el control remoto del televisor, apuntándolo al televisor
- Para utilizar el equipo, lea el manual del mismo.

Control remoto del televisor disponible

El que funcione o no dependerá del equipo conectado.

	Mover el cursor/Seleccionar		Reproducción
	Configurar/Acceder		Parada
	Volver al menú anterior		Atrás/adelante
	Visualizar el menú de funciones del equipo		Omitir atrás/adelante
	Disponible cuando se visualiza la finalidad de las teclas		Pausa
	Salir		Subtítulos
	Canal superior/inferior		SAP (Seleccione el modo de audio)
	0-9		Seleccionar subcanal digital

Volver a TV

Regresa la selección de señal de entrada del dispositivo seleccionado con el Control VIERA Link a la señal de TV.

Seleccione "Volver a TV"

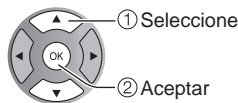

Uso de servicios de Red

Servicio y características de Red disponibles

■ Utilización de IPTV FÁCIL → pág. 39

■ Utilización de la característica DLNA (Red doméstica) → pág. 40

Este televisor es un producto DLNA Certified™.

DLNA (Alianza de Redes Digitales Vivas) es una norma que hace a la electrónica digital DLNA Certified más fácil y más conveniente para su utilización en una red doméstica. Para leer más, visite www.dlna.org.

Le permite compartir fotos, videos y música almacenados en el DMS (por ejemplo, PC con Windows 7, etc.) conectado a su red doméstica y disfrutar de verlos en la pantalla de su televisor como DMP.

DMS (Servidor de Medios Digitales)

Asegúrese que el equipo conectado tenga un servidor de medios DLNA Certificado.

Almacene fotos, videos o música en el servidor de medios y luego mírelos en el televisor.

"Windows 7" es un software servidor que ha sido probado para su utilización con este televisor (vigente a enero de 2011).

Para la instalación, lea el manual del software servidor.

- Este televisor no soporta la función control de DLNA de Windows 7.
- Cuando se instala un software servidor para el servidor de medios en la PC, los datos pueden estar en riesgo de ser accedidos por terceros. Sea cuidadoso respecto de las configuraciones y conexiones de red en la oficina, hotel e incluso en el hogar cuando no esté utilizando un router.

DMP (Reproductor de Medios Digitales)

Halla el contenido en DMS y lo reproduce.

■ Utilización de Cámara de red → pág. 41

1

Póngase en contacto con su proveedor de servicios de banda ancha

AVISO: Si no tiene el servicio de Internet con su proveedor local, solicite el servicio de Internet a alta velocidad a no menos de la siguiente velocidad de conexión. Si ya tiene dicho servicio, asegúrese de que la velocidad de conexión supera la siguiente.

- Velocidad requerida (efectiva): al menos 1,5 Mbps para calidad de imagen SD y 6 Mbps para calidad de imagen HD, respectivamente.
- El servicio telefónico por Internet no se puede utilizar para IPTV FÁCIL.

2

Seleccione la conexión alámbrica o inalámbrica

Si el módem de cable/DSL está cerca del televisor y usted solo tiene un televisor podría elegir la conexión alámbrica. Si el módem de cable/DSL está lejos del televisor y/o usted tiene más de un televisor en casa podría elegir utilizar una red inalámbrica.

3

Conexión a Internet

A Conexión alámbrica (Conectado directamente)

Si no está usando la red para conectar otra cosa que no sea el TV podrá conectar directamente el televisor al conector Ethernet de cable/DSL.

B Conexión alámbrica (Utilizando un router)

Si está utilizando la red para conectar varios equipos y desea conectar el televisor debe utilizar un router para conectar el televisor a Internet

C Conexión inalámbrica

Si está utilizando la red para conectar varios equipos y desea conectar el televisor puede utilizar un adaptador inalámbrico LAN y el punto de acceso para conectar el televisor a Internet

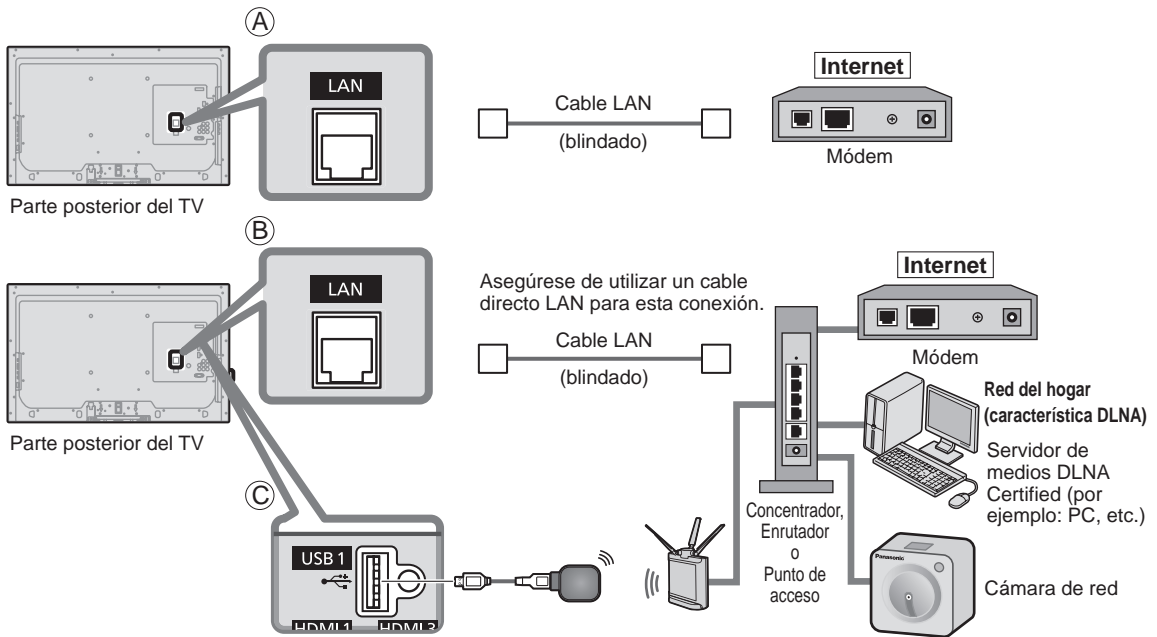

● Para usar sólo características DLNA o cámara de Red puede operar las características sin banda ancha.

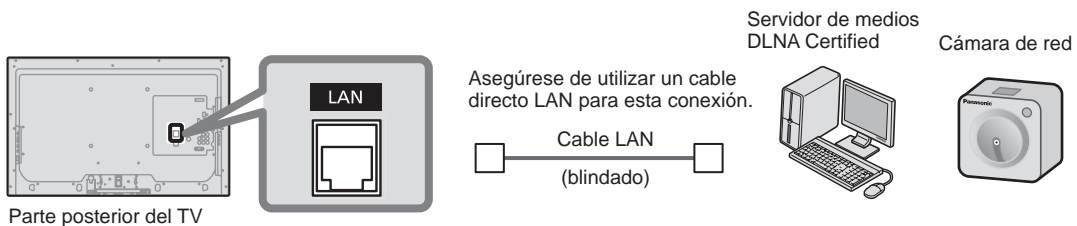

Configuración de red

Este es un ajuste para conectar a un entorno de banda ancha.

1 Visualice el menú



2 Seleccione "Configuración de red"



3 Seleccione el elemento y establezca



■ Pulse para salir de la pantalla de menú
EXIT

■ Para volver a la pantalla anterior
RETURN

Prueba de Conexión

Verifique que los ajustes de red sean como los mostrados más abajo, y luego inicie "Prueba de Conexión".

- 1 Seleccione "Prueba de Conexión" y pulse OK** (Cancelar la prueba tarda un rato.)
- 2 Mostrar Pantalla "Prueba de Conexión"**
- 3 Completar "Prueba de Conexión"**
Aparece la pantalla Éxito-->Terminado.
Error -->Siga las instrucciones en pantalla para completar el ajuste.
Si realiza los ajustes de proxy, verifique la Dirección proxy y el número de puerto proxy.

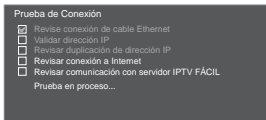

Conexión de red

Seleccione "Conexión de red" (Cable Ethernet/Inalámbr. (WiFi))

Red Inalámbrica (Confirme los ajustes y estado actuales)

Este ajuste se realiza sólo cuando se selecciona "Inalámbr. (WiFi)" en "Conexión de red".

- **Mostrar Pantalla "Ajustes actuales" (Si está conectado con un adaptador LAN inalámbrico).**
Puede confirmar el estado de conexión AP.
(SSID/Tipo Inalámbrico/Tipo de seguridad/Tipo de cifrado/Estado de conexión/Intensidad de señal)

- 1 Pulse "Red Inalámbrica"**
 - 2 Cuando cambie "Red Inalámbrica"--> pulse "No"**
Vea "Ajusta/Cambia la configuración de la red inalámbrica" en la pág. 37 y siga las instrucciones en la pantalla para completar el ajuste
- Debe estar "Conectado" para usar dispositivos de red. Ajuste la configuración de Punto de acceso en "Conectado".

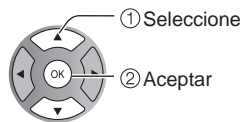
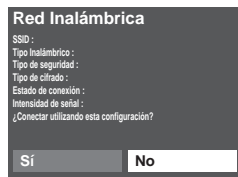

(ejemplo)

Red Inalámbrica (Configuración de Red Inalámbrica)

■ Ajusta / Cambia la configuración de la red inalámbrica

- ① Presione “Red Inalámbrica” y muestre la pantalla de ajuste
- ② Siga las instrucciones en pantalla para completar el ajuste.

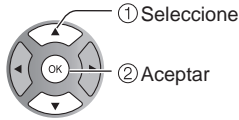
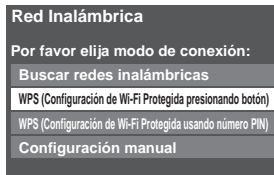

■ Buscar redes inalámbricas:

Seleccione un punto de acceso de los que arroja la búsqueda automática y configure los ajustes como lo indican las instrucciones en pantalla.

■ WPS (Configuración de Wi-Fi Protegida* presionando botón):

Puede conectar el Punto de acceso para presionar botones.

■ WPS (Configuración de Wi-Fi Protegida usando número PIN):

Ajuste el Código PIN que aparece en el televisor en el punto de acceso.

■ Configuración manual:

En forma manual ajuste SSID, Tipo de seguridad, y Tipo de cifrado para que coincidan con los ajustes del punto de acceso al cual conectarse.

- Cuando se conecte mediante 11n (5 GHz), seleccione “AES” como Tipo de cifrado para la LAN inalámbrica.

* La configuración de Wi-Fi protegida es una configuración sencilla con certificación de Wi-Fi Alliance.

- Para obtener más detalles acerca de la configuración del Punto de acceso, consulte el manual operativo para el Punto de acceso.

Configuración de Dirección IP/DNS

① Seleccione “Configuración del IP/DNS” y fije en “Automático”

(Cuando se puede usar la asignación automática de IP/DNS en DHCP)

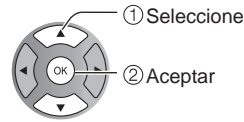
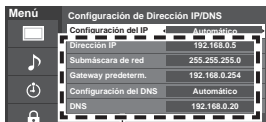

La dirección adquirida se visualiza.

② Cada dirección IP se adquiere automáticamente.

Si se está usando un enrutador de banda ancha, normalmente se puede usar la asignación automática de IP en DHCP. Si no está seguro, consulte a la persona que instaló el equipo, o compruebe las instrucciones de cada dispositivo.

■ Ajuste Manual

- ① Seleccione “Configuración del IP/DNS” y póngalo en “Manual”
- ② Seleccione el elemento y pulse OK
- ③ Compruebe las especificaciones del enrutador de banda ancha e introduzca cada dirección IP. O introduzca cada dirección IP conforme a las especificaciones del proveedor.



Ajustes Proxy

Ajústelo solamente si así lo especifica el proveedor. No es necesario para el uso doméstico normal.

① Seleccione “Ajustes Proxy”

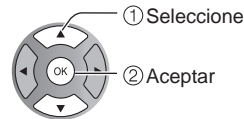
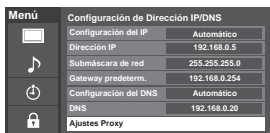

■ Dirección proxy

Ésta es la dirección del servidor de relevo que está conectado al servidor de destino en lugar del navegador y envía datos al navegador. El ajuste es necesario solamente si así lo especifica el proveedor.

■ Puerto proxy

El proveedor facilita este número junto con la Dirección proxy.

② Seleccione el elemento y pulse OK

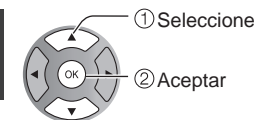

③ Ingrese la dirección o número de puerto y presione OK

- Introducción de caracteres (pag. 19)

Cámara de red

Antes de usar la cámara de red debe registrarla como se muestra a continuación. También puede definir una cámara predeterminada o desconectar/eliminar las cámaras registradas.

- 1 Presione “Cámaras en red” y muestre la pantalla
- 2 Establecer la configuración de la cámara de red

Cámaras en red			
Nombre de cámara	Modelo	Estado	Selección fábrica
Cámara 1	BL-C210A	Conectado	
...	
...	
...	
...	
...	
...	
...	
...	
...	

Selección = OK

Buscar cámaras Borrar
Desconectar Cámara predeterminada

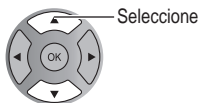

- Para esta operación consulte el manual de funcionamiento de la cámara de red.



- ➔ Iniciar la búsqueda de la cámara conectada.
- Antes de empezar a buscar la cámara, póngala en modo de registro.
- La condición de búsqueda también depende de “Configuración de red”



- ➔ Borrar la información de la cámara.



- ➔ Desconectar a cámara
“Desconectado” se mostrará en “Estado”



- ➔ Establecer el uso predeterminado.
Se muestra “(Selección fábrica)” junto al nombre de la cámara.



- (Disponible sólo al volver a conectarse)
- ➔ Conectar a cámara. “Conectar” se mostrará en “Estado”

Actualización de software

- 1 Seleccione “Actualización de software”
- 2 Pulse OK para iniciar la pantalla de Actualización de software.
- 3 Siga las indicaciones de la pantalla.

Menú	Configuración de red
	Prueba de Conexión
	Conexión de red Inalámbr. (WiFi)
	Red Inalámbrica
	Configuración de Dirección IP/DNS
	Cámaras en red
	Actualización de software
	Dirección MAC 00-0b-97-7c-65-e9

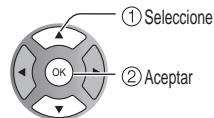

- Establezca primero “Reloj”. (pág. 15)

Esta función le permite acceder fácilmente a los servicios Internet, tales como VOD (Video por Demanda), distribución de música o servicio de redes sociales seleccionando el ícono VIERA TOOLS.

- Necesita servicio de banda ancha para utilizar este servicio.

Preparaciones

- Conexión de red (pág. 35)
- Configuración de red (pág. 36-38)

Visualice VIERA TOOLS

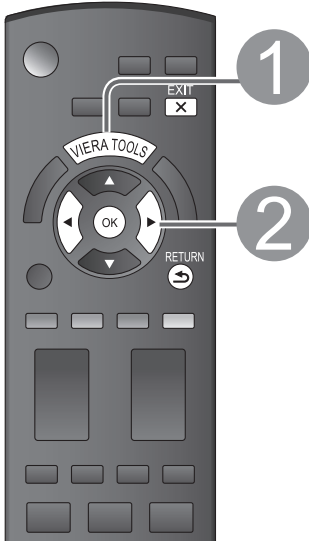

Seleccione el elemento



(ejemplo)

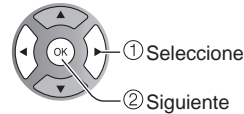

Contenido de los servicios
VOD (Video por demanda)
Distribución de música/Servicio de radio
SNS (Servicio de Red Social)

- No todos los servicios IPTV FÁCIL están disponibles dependiendo de su país o del área seleccionada. (pág. 12)
- Los servicios IPTV FÁCIL disponibles se encuentran sujetos a cambios sin previo aviso.

Utilización del teclado USB

- Conexiones USB (pág. 51)
- Tipo de teclado (pág. 48)
- Utilice un teclado USB/Introducción de caracteres (pág. 19)

■ Pulse para salir de la pantalla de menú



■ Para volver a la pantalla anterior



Otros ajustes

En ②

① Visualice "Menú"



② Seleccione el elemento

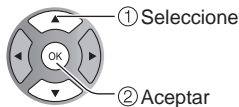
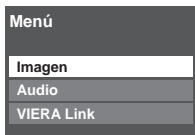

③ Establezca

■ Ajuste la Imagen y el Audio

Imagen	1/2
Regreso prefijados	
Modo	◀ Vivido ▶
Luz de Fondo	20
Contraste	0
Brillo	0
Color	0
Tinte	0
Nitidez	0

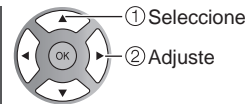

Ejemplo: Menú Imagen
Menú Imagen/Menú Audio
(pág. 45-46).

■ Para usar la función VIERA Link

VIERA Link
Control VIERA Link
◀ Grabador ▶
Salida altavoz
Interno
Volver a TV

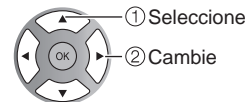

Menú VIERA Link (pág. 32)

Uso de la característica DLNA

Puede compartir los contenidos (fotos, video, música, etc.) almacenados en el servidor de medios DLNA Certified con su sistema de red doméstica.



Preparaciones

- Conexión de red (pág. 35)
- Configuración de red (pág. 36-38)

1 Visualice VIERA TOOLS



2 Seleccione "DLNA"



(ejemplo)



- ① Seleccione
- ② Siguiente

3 Seleccione el servidor

Servidor disponible mostrado.

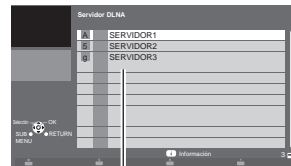

(Lista del servidor de medios)

Servidores de medios disponibles

Cantidad total listada

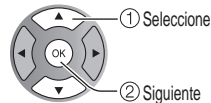

- Para mostrar

información →

4 Seleccione los contenidos

Contenidos mostrados del servidor seleccionado.

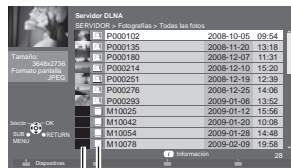

(Lista de archivo)

Tipo de contenidos

Miniaturas

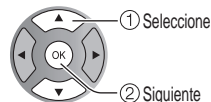

- Para mostrar

información →

- Para mostrar "Ajuste de diapositivas" (pág. 25)

(Fotografías solamente)

→

- Para mostrar el menú

Opcional →

■ Pulse para salir de la pantalla de menú

EXIT



■ Para volver a la pantalla anterior

RETURN



5 Ver/Reproducir

Ver "Utilización de Reproductor de Medios" para operar. (pág. 22-27)

Puede manejar la cámara de red desde la TV a distancia y también controlar las imágenes de la cámara de red en su TV.

- Control VIERA Link sólo con el mando a distancia del TV (pág. 33)



Preparaciones

- Conexión de red (pág. 35)
- Configuración de red (pág. 36-38)
 - Antes de conectar la cámara de red a la TV, ajuste "Configuración del IP" y ejecute "Prueba de Conexión"

1 Visualice el menú "VIERA Link"



- Si no hay ninguna cámara registrada, establézcala en la configuración "Cámara de red". (pág. 38)
- También hay un inicio con detección de sensor.

2 Seleccione "Cámara de red"

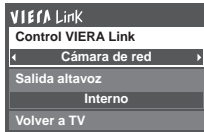

- ① Seleccione
- ② Aceptar

3 Vea la imagen

Pantalla de 4 divisiones



- Configuración de cámara predeterminada (pág. 38)



- ① Seleccione
- ② OK para pantalla individual

Pantalla de 9 divisiones



- ① Seleccione
- ② OK para pantalla individual

Pantalla única



Área de navegación

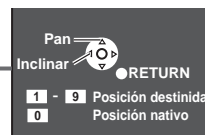

■ Pulse para salir de la pantalla de menú



■ Para volver a la pantalla anterior



Nota

- Puede encontrar varias cámaras de red compatibles con VIERA en los siguientes sitios:
<http://www.panasonic.com/>
<http://panasonic.net/pcc/products/netwkcaml/>
- Para obtener más detalles sobre la configuración, consulte el manual de funcionamiento de la Cámara de red.

Edición y configuración de canales

Los ajustes del canal actual se pueden cambiar según sus necesidades y las condiciones de la recepción.

Ajuste y operación de ANT/Cable

1 Visualice el menú

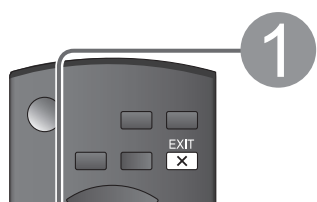

2 Seleccione "Ajuste"

Menú	Ajuste	1/2
☐	Modo de navegación	Todos
🎵	Idioma	
🕒	Reloj	
🔒	Ajuste ANT/Cable	
📺	Títulos de entradas	
🔒	Configuración de red	
CC	Ajuste VIERA Link	
🔌	Eco/ahorro energía	

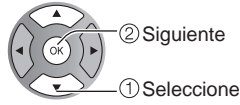

3 Seleccione "Ajuste ANT/Cable"

Menú	Ajuste	1/2
☐	Modo de navegación	Todos
🎵	Idioma	
🕒	Reloj	
🔒	Ajuste ANT/Cable	
📺	Títulos de entradas	
🔒	Configuración de red	
CC	Ajuste VIERA Link	
🔌	Eco/ahorro energía	



■ Pulse para salir de la pantalla de menú



Programa auto (Ajuste automático)

Busca y agrega automáticamente los canales que pueden recibirse en la memoria.

1 Seleccione "Entrada ANT"

➔ Seleccione "Cable" o "Antena"
O seleccione "No utilizado"

2 Seleccione "Programa auto"

Menú	Ajuste ANT/Cable
☐	Entrada ANT Cable
🎵	Programa auto
🕒	Programa manual
🔒	Medidor de señal

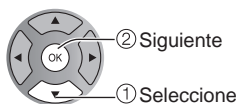

3 Seleccione el modo de exploración (pág. 13)

Menú	Programa auto
☐	Todos los canales
🎵	Sólo analógico
🕒	Sólo digital

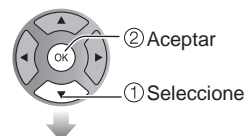

- Después de finalizar la búsqueda, seleccione "Aceptar" (vea pág. 43 5).
- Todos los canales memorizados previamente se borrarán.

Programa manual (Ajuste manual)

Utilice este procedimiento cuando cambie la configuración de los canales de recepción o cuando cambie la visualización de los canales. Además, utilícelo también para agregar o brincar manualmente canales que se encuentran en la lista de canales.

Puede seleccionar un modo de sintonización de canal (Sólo digital/Sólo analógico) en "Modo de navegación". (pág. 48)

① Seleccione "Editar"

Programa manual				
Editar	Aceptar	Cancelar		
Canal	Títulos	Favoritos	Agregar	
2	---	---	Si	ii
3	---	---	Si	
4	---	---	Si	
5	---	---	Si	



② Seleccione el elemento que quiera editar

Programa manual				
Editar	Aceptar	Cancelar		
Canal	Títulos	Favoritos	Agregar	
2	---	---	Si	ii
3	---	---	S	
4	---	---	S	

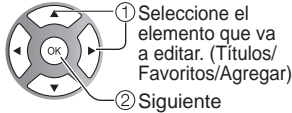

Favoritos
Títulos
Agregar

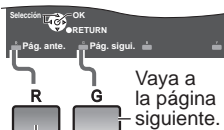

Vaya a la página siguiente.

Vuelva a la página anterior.

- **Títulos:** Cambio del identificador de emisoras
- **Favoritos:** Registra los canales en la lista de favoritos.
- **Agregar:** Agrega o brinca canales

③ Edite

● Títulos

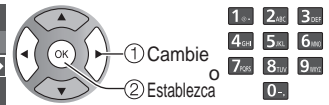

Títulos

Seleccione o edite el identificador de emisoras. (máximo de 7 caracteres disponibles)



● Favoritos

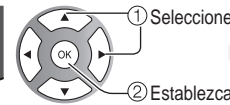

Configurar favorito Seleccione el número

● Agregar

Pulse OK para seleccionar "Si (agregar)" o "No (brincar)"



④ Mueva el cursor al número del canal

Programa manual				
Editar	Aceptar	Cancelar		
Canal	Títulos	Favoritos	Agregar	
2	---	---	Si	ii
3	---	---	Si	

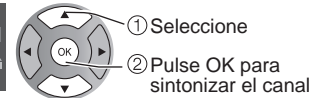

⑤ Seleccione "Aceptar"

Programa manual		
Editar	Aceptar	Cancelar
Títulos	Favoritos	Agregar
---	---	Si

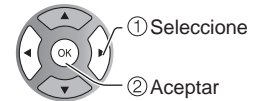

Para cancelar la edición

Programa manual				
Editar	Aceptar	Cancelar		
Canal	Títulos	Favoritos	Agregar	
2	---	---	Si	ii
3	---	---	Si	
4	---	---	Si	
5	---	---	Si	



Las modificaciones se perderán. ¿Continuar?

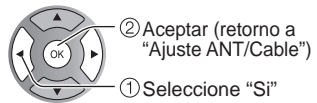

Medidor de señal (Compruebe la intensidad de la señal)

Compruebe la intensidad de la señal si se encuentra interferencia o se congela una imagen digital.

Menú	
Medidor de señal	Canal --
Sintonización manual	
Intensidad de señal	
Actual	86%
Nivel máximo	98%

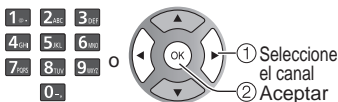

Intensidad de la señal

- Si la señal es débil compruebe la antena. Si no encuentra ningún problema, consulte a su concesionario local.

Nota

- No está disponible si se selecciona "Cable" en "Entrada ANT" (vea pág. 42).
- Sólo es eficaz para los canales digitales.

Cómo utilizar las funciones de los menús

Varios menús le permiten seleccionar configuraciones para la imagen, el sonido y otras funciones, para que usted pueda disfrutar viendo la televisión como usted desee.

1 Visualice el menú

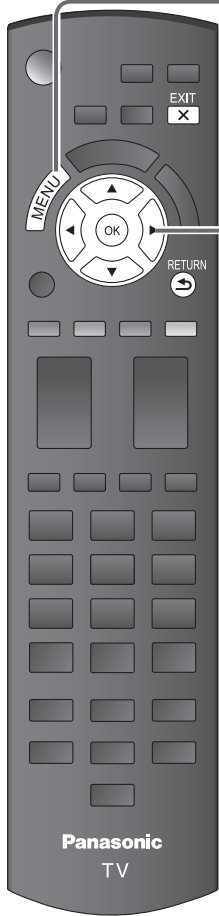

- Muestra las funciones que pueden ser ajustadas
- Algunas funciones se deshabilitarán dependiendo del tipo de señal de entrada

Estructura del menú

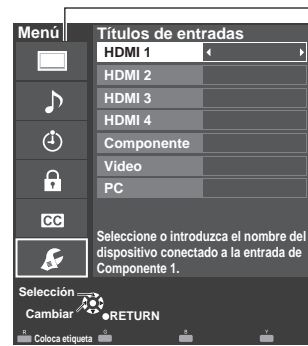

Barra de menú
Presione OK para mover los elementos del menú.

Elementos del menú
Presione OK para proceder a la siguiente página si está disponible.

Información de ayuda

Guía de operación

(Ejemplo: Títulos de entradas)

2 Seleccione el menú



Ajustes de imágenes

Ajustes de audio

Temporizador (Apagado, Temporizador de encendido/apagado)

Bloqueo (Canal, Juego, Programa etc.)

Ajuste de subtítulos (CC)

Ajuste (otros ajustes)

■ Pulse para salir de la pantalla de menú



■ Para volver a la pantalla anterior



3 Ajuste o seleccione un elemento del menú



Ajuste o Seleccione

(Ejemplo: Menú Imagen)

- Regreso prefijados se tornará gris (deshabilitado) en caso que no se realicen cambios en los siguientes menús: "Imagen", "Ajuste PC", "Audio" y "Subtítulos".

■ Ajustes de imagen Ajuste la calidad de imagen o fotografía

Ajustes	Elemento	Descripción del elemento
Regreso prefijados		Restablece la configuración del menú de imagen (excepto para "Imagen avanzada").
Modo	Vívido	Provee un contraste y una nitidez de imagen realzados para ver programas en una habitación bien iluminada.
	Estándar	Recomendado para ver bajo condiciones normales en una habitación con iluminación atenuada.
	Cinema	Para ver películas en una habitación oscura. Proporciona una imagen suave, como la del cine.
	Juego	Para jugar con videojuegos.
	Usuario (Fotografico)	Personaliza cada elemento según sus preferencias. La foto se visualiza en el menú JPEG.
Luz de Fondo		Ajusta la luminancia de la luz de fondo.
Contraste, Brillo, Color, Tinte, Nitidez		Ajusta el color, el brillo, etc. para que cada modo de imagen se ajuste a sus gustos. <ul style="list-style-type: none"> ● Gama de visualizaciones: Contraste/Brillo/Color/Nitidez : 0 - 100 Tinte : -50 - +50
Temp. color	Frio/Normal/Calor	Selecciona una opción de color frío (azul), normal o cálido (rojo).
Admi. colores	No/Sí	Sí: Admi. colores realiza la reproducción de los colores verde y azul, especialmente las escenas exteriores.
Imagen con IA	No/Sí	Controla las áreas oscuras sin afectar al nivel del negro ni al brillo de la imagen en general.
S.S.A.C.	No/Sí	Ajusta automáticamente el brillo de la pantalla de acuerdo al estado de iluminación del ambiente.
Reduc. de ruido	No/Sí	Reduce el ruido en el canal, comúnmente llamado efecto de nieve. Permanece en No cuando se recibe una señal intensa.

- Algunos menús están en gris dependiendo de la señal de entrada o estado. (ej.: "Ajuste acercamiento" se tornará gris si el aspecto no está determinado en ACERC.)

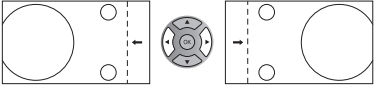
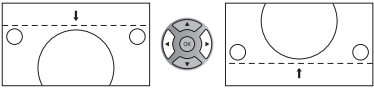
Ajustes de aspecto	Formato pantalla	COMP/H-LLENO/ JUSTO/4:3/ACERC	Cambie el formato (Relación de aspecto). Le permite escoger la relación de aspecto dependiendo del formato de la señal recibida (pág. 50)
	Tamaño de HD	Tamaño 1/ Tamaño 2	Selecciona entre 95 % (Tamaño 1) o 100 % (Tamaño 2) para el área de exploración cuando se usa HDTV. Seleccione "Tamaño 1" si se genera ruido en los bordes de la pantalla. <ul style="list-style-type: none"> ● Tamaño 1: Elemento seleccionado para "Tamaño de HD". Exploración del 95 % ● Tamaño 2: Elemento seleccionado para "Tamaño de HD". Exploración del 100 %
	Tamaño de H	Tamaño 1/ Tamaño 2	Ajustar el margen de visualización horizontal para reducir el ruido a ambos lados de una imagen. Tamaño 2: Ajustar el tamaño de la imagen en función del modo de aspecto para eliminar el ruido. (pág. 50)
	Ajuste acercamiento		Ajusta la alineación vertical y el tamaño cuando el ajuste del aspecto es "ACERC"
Ajuste PC	Regreso prefijados		Repone el ajuste del PC.
	Sincronía	H/V	Las señales de sincronización horizontal y vertical se introducen desde el conector HD/VD. (pág. 53)
		En verde	Utiliza una señal sincronizada en la señal G de vídeo que fue introducida por el conector G. (pág. 53)
	Pto. de reloj		Alivia el problema si una imagen parece que tiene franjas verticales o parpadea o queda borrosa parcialmente.
	Pos. horiz.	Ajusta la posición horizontal.	
	Posición vert	Ajusta la posición vertical.	
	Fase de reloj		Alivia el problema si toda la imagen parece que parpadea o está borrosa. Ajuste primero el reloj de puntos para obtener una imagen tan buena como sea posible, y luego ajuste la fase de reloj para que aparezca una imagen clara. <ul style="list-style-type: none"> ● Tal vez no sea posible visualizar una imagen clara debido a que las señales de entrada no son buenas.
	Resolución		Cambia a visualización panorámica. <ul style="list-style-type: none"> ● VGA (640x480 píxeles), WVGA (852x480 píxeles), XGA (1.024x768 píxeles), WXGA (1.280x768 píxeles) ● Las opciones cambian dependiendo de las señales.
	Frecuencia H		Visualiza las frecuencias H (horizontal)/V (vertical).
	Frecuencia V		Gama de visualizaciones Horizontal: 15 - 110 kHz Vertical: 48 - 120 Hz

Ajustes	Elemento	Descripción del elemento	
Ajustes HDMI	Rango RGB de HDMI/DVI (HDMI 1-4)	Automático/ Estándar (16-235)/ No Estándar	Previene los destellos luminosos y las obstrucciones de sombras durante la recepción de señal de rango amplio. Selecciona entre el rango RGB Estándar (16-235 bits) o completo (0-255 bits). Automático: Alterna el rango RGB (Estándar (16-235)/No Estándar) en función de la información de la señal HDMI.
	Tipo de contenido (HDMI 1-4)	No/Auto/ Fotografico/ Gráficos	Ajusta el tipo de contenido para cada entrada HDMI. Auto: Cambia el tipo de contenido automáticamente dependiendo de la información de señal HDMI. Foto: Mejor configuración para ver JPEG. Gráficos: Mejor configuración para visualización digital en pantalla del equipo conectado.

- Algunos menús están en gris dependiendo de la señal de entrada o estado.
(ej.: "Película a vídeo" estará en gris (deshabilitado) si la señal de salida es de alta definición o si está mirando fotos, etc.)

Imagen avanzada	3D Y/C filtro	No/Sí	Minimiza el ruido y la diafonía cromática de la imagen.
	Matriz color	SD/HD	Selecciona la resolución de la imagen de los dispositivos conectados a componentes. SD: Visión normal HD: Visión de alta definición Se utiliza solo cuando la señal de vídeo es 480p.
	Bloque NR	No/Sí	Reduce el ruido de las señales digitales específicas de DVD, STB, etc.
	Mosquito NR	No/Sí	Reduce el ruido de centelleo de HDTV en las secciones de los contornos de una imagen.
	Motion Picture Pro 4 (Sólo TC-L42E30)	No/Débil/Fuerte	Calidad mejorada de imágenes en movimiento por reducción de la distorsión provocada por el movimiento.
	Nivel oscuro	Obscuro/Claro	Seleccione Oscuro o Claro. Sólo es válido para las señales de entrada externas.
	Película a vídeo	No/Sí/Auto	Ajusta la imagen grabada en 24 fps para una calidad óptima.

🎵 Ajustes de audio Ajusta la calidad de Audio

Ajustes	Elemento	Descripción del elemento	
Regreso prefijados		Repone los ajustes de Bajos, Altos y Balance a los ajustes predeterminados en la fábrica.	
Bajos		Aumenta o disminuye la respuesta de los graves.	
Altos		Aumenta o disminuye la respuesta de los agudos.	
Balance		Realza el volumen de los altavoces izquierdo/derecho.	
Audio avanzado	Sonido IA	No/Sí	Iguala los niveles del sonido en todos los canales y entradas VIDEO.
	Envolvente	No/Sí	Mejora la respuesta de audio izquierda/derecha cuando se escucha en estéreo.
	Nivel de volumen		Minimiza la diferencia de volumen después de cambiar a entradas externas.
	Altavoces de TV	No/Sí	Cambia a "No" cuando se utilizan altavoces externos. No: "Sonido IA", "Envolvente" y "Nivel de volumen" no funcionan si se selecciona "No".
	Entrada HDMI 1-4	Digital/ Componente/ Video	El ajuste predeterminado para la conexión HDMI es "Digital". (Señal de entrada digital) El terminal de entrada de audio se puede seleccionar cuando está conectado el cable DVI. (Señal de entrada analógica)

🕒 Ajustes de temporizador Enciende/Apaga automáticamente el televisor

Si los ajustes del Temporizador están en gris, ajuste primero el reloj (ver pág. 48) y asegúrese que "Autoencendido" esté fijado en "No" (pág. 48).

Ajustes	Elemento	Descripción del elemento	
Apagado (Temporizador de apagado)	Apagado (minutos)	No/15/30/60/90	Seleccione el tiempo para el apagado automático del TV.
Cronómetro 1-5 (Temporizador de encendido/apagado)	Fijar temporizador		Habilita o deshabilita este temporizador. (No/Sí)
	Entradas		Establece la entrada a seleccionar cuando se encienda el TV.
	Canal		Establece el canal a seleccionar cuando se encienda el TV.
	Día		Establece el día que se enciende el TV. [DOM, LUN, MAR, MIE, JUE, VIE, SAB, (Visualiza la fecha futura más próxima) LUN-VIE, SAB-DOM, DIARIO, Cada DOM, Cada LUN, Cada MAR, Cada MIE, Cada JUE, Cada VIE, Cada SAB]
	Encender		Establece la hora en que se enciende el TV. El TV se apagará luego de 90 minutos o de acuerdo a lo especificado.
	Apagar		Establece la hora en que se apaga el TV dentro de 24 horas.

Bloqueo Bloquea canales o programas especificados para impedir que los niños vean material censurable.

Cada vez que visualice el menú Bloqueo se le pedirá que introduzca su contraseña.

- Ajuste/ingreso de contraseña (pág. 19)

Ajuste "Usuario" en "Modo" para especificar ajustes de "Canal", "Juego", "Programa" y "IPTV FÁCIL".

Ajustes	Elemento	Descripción del elemento
Modo	No	Desbloquea toda la configuración de bloqueo de "Canal", "Juego", "Programa" y "IPTV FÁCIL".
	Total	Bloquea todas las entradas independientemente de la configuración de bloqueo "Canal", "Juego", "Programa" y "IPTV FÁCIL".
	Usuario	Bloquea las entradas especificadas de "Canal", "Juego", "Programa" y "IPTV FÁCIL".
Canal (Estos canales se bloquearán independientemente de la clasificación del programa.)	Modo	Selección el estado de bloqueo de canal (No/Total/Usuario) Total: Bloquea todos los canales No: Desbloquea todos los canales Usuario: Bloquea canales especificados. Seleccione "Canal 1" - "Canal 7"
	Canal 1-7	Seleccione el canal que va a bloquear. (Seleccione hasta 7 (1-7) canales para bloquearlos.)
Juego	Sí/No	Bloquea Canal 3, Canal 4 y las entradas externas.
Programa (Para establecer el nivel de clasificación)	Modo	Seleccione el estado de bloqueo de programa. (No/Sí) La tecnología "V-chip" permite que los programas restringidos sean bloqueados según las clasificaciones de televisión. Sí: Fije cada nivel de calificación (MPAA, U.S.TV, C.E.L.R., C.F.L.R.)
	MPAA	Seleccione la clasificación de películas de EE.UU. a ser bloqueadas.
	U.S.TV	Clasificaciones para programas de televisión de los EE.UU. Para más información (pág. 49)
	C.E.L.R.	Clasificaciones para el inglés de Canadá.
	C.F.L.R.	Clasificaciones para el francés de Canadá
(IPTV FÁCIL)*	Sí/No	Sí: Bloquea IPTV FÁCIL. Cuando selecciona el ícono IPTV FÁCIL en pantalla de VIERA TOOLS se muestra la pantalla de bloqueo de IPTV FÁCIL. Escriba la contraseña correcta para ir a la pantalla inicial. * Los menús desplegados difieren dependiendo de su país o del área seleccionada. (pág. 12)
Cambio de contraseña		Cambie la clave. Introduzca dos veces la nueva contraseña de 4 dígitos.

- Este televisor ha sido diseñado para soportar el "Downloadable U.S. Region Rating System" cuando se encuentre disponible. (Sólo está disponible en los EE.UU.)
- La clasificación No es independiente de otras clasificaciones.
- Cuando bloquee un nivel de clasificación específico basado en la edad, la clasificación No y cualquier otra clasificación más restrictiva también se bloquearán.

Subtítulos Visualización de subtítulos

La televisión incluye un decodificador incorporado capaz de proporcionar una visualización de texto del audio. El programa que esté siendo transmitido deberá tener información de subtítulos (CC). (pág. 52)

Ajustes	Elemento	Descripción del elemento
Regreso prefijados		Reconfigura todos los ajustes de subtítulos a los ajustes predeterminados en fábrica
Modo	Sí/No/CC en mudo	Sí: Para mostrar subtítulos ocultos. CC en mudo: Para mostrar los subtítulos ocultos cuando el audio esté en silencio. (Cuando no se utiliza seleccione "No")
	Análogo	CC1-4/T1-4 Elija el servicio de subtítulos de las emisiones analógicas. CC1-4: Información relacionada con las imágenes (Aparece en la parte inferior de la pantalla.) T1-4: Información textual (Aparece en toda la pantalla.)
Digital	Principal/Secund./ Servicio 3/4/5/6	El menú Subtítulos digitales le permite configurar la forma en que va a ver los subtítulos digitales.
Ajustes digitales (Establece ajustes de visualización para programa digital)	Tamaño	Tamaño del texto
	Letra	Fuente del texto
	Estilo	Estilo del texto (Elevado, Deprimido, etc.)
	Frente	Color del texto
	Opacidad frontal	Opacidad del texto
	Fondo	Color de la caja de texto
	Opacidad trasera	Opacidad de la caja de texto
	Contorno	Color del contorno del texto (Identifique las opciones de configuración en la pantalla.)

- La configuración en "Análogo" o "Digital" depende de la emisora.

Ajustes	Elemento	Descripción del elemento
Modo de navegación	Todos/Favoritos/ Sólo digital/ Sólo analógico	Selecciona el canal con el botón de canal arriba/abajo. Favoritos: Sólo cuando se registran canales como FAVORITE (pág. 18).
Idioma	English/ Español/ Français	Selecciona el idioma para los menús de la pantalla.
Reloj		Ajusta el reloj. (pág. 15)
Ajuste ANT/Cable	Ver pág. 42-43 para más detalles.	
Títulos de entradas (Etiquetas de visualización de dispositivos externos)	Seleccione la terminal y la etiqueta del equipo externo. Los dispositivos conectados a los terminales de entrada externos se pueden etiquetar para identificarlos más fácilmente durante la selección de entrada. (Seleccionar entrada (pág. 21)) Terminales: HDMI 1-4/Componente/Video/PC { Etiqueta: [BLANCO] Blu-ray/CABLE/SATELITE/DVD/Grab de DVD/VGD/JUEGO/HOME THTR/ RECEPTOR/PC/MEDIA CTR/MEDIA EXT/VR/CAMARA/MONITOR/AUX/OTROS/No utilizado } • Es posible ingresar también el nombre del título directamente. (Introducción de caracteres (pág. 19))	
Configuración de red	Ver pág. 36-38 para más detalles.	
Ajuste VIERA Link	Ver pág. 30-31 para más detalles.	
Eco/ahorro energía	Economía de energía (Estándar/Ahorra)	Reduce el brillo de la pantalla para disminuir el consumo de energía. Para ver programas en habitaciones oscuras sin que se canse la vista.
	Si no hay señal por 10 minutos (Encendido/Apagar TV)	Para conservar energía, el televisor se apaga automáticamente cuando no se recibe ninguna señal y no se realiza ninguna operación durante más de 10 minutos. <ul style="list-style-type: none"> • No se utilice cuando "Autoencendido" se pone en "Si", o cuando está establecido "Cronómetro". • "Si no hay señal por 10 minutos fue activado" se visualizará durante unos 10 segundos cuando el televisor se encienda por primera vez después de desconectarse la alimentación mediante "Si no hay señal por 10 minutos". • La visualización en pantalla mostrará parpadeando los números 3, 2 y 1 para indicar los últimos tres (3) minutos que quedan hasta que se produzca el apagado.
	Si no hay operación por 3 horas (Encendido/Apagar TV)	Para ahorrar energía, el TV se apaga automáticamente cuando no se realiza ninguna operación con las teclas del mando a distancia y del panel delantero durante más de 3 horas. <ul style="list-style-type: none"> • No se utilice cuando "Autoencendido" se pone en "Si", o cuando está establecido "Cronómetro" o mientras está seleccionada la "Entrada de PC". • "Si no hay operación por 3 horas fue activado" se visualizará durante unos 10 segundos cuando el televisor se encienda por primera vez después de desconectarse la alimentación mediante "Si no hay operación por 3 horas". • La visualización en pantalla mostrará parpadeando los números 3, 2 y 1 para indicar los últimos tres (3) minutos que quedan hasta que se produzca el apagado.
Tipo de teclado		Seleccione el tipo de teclado. Utilice un teclado USB (pág. 19) (U.S/Francés canadiense/Canadiense plurilingüe estándar/Español (Latinoamérica)/Español (España))
Ajuste avanzado	Autoencendido (No/Si)	Enciende automáticamente el televisor cuando se enciende el receptor de televisión por cable o un dispositivo conectado. El cable de CA del televisor debe estar enchufado en este dispositivo. El televisor se enciende cada vez que se restaura la alimentación.
	Reprod. automática de imágenes	Diapositivas/ Fotografías/ Vídeos/Música/ Ajustar después/ No <ul style="list-style-type: none"> Define los contenidos de medios o tipo de reproducción para reproducir tarjetas SD automáticamente. Ajustar después: Se mostrará repetidamente el menú "Ajustes de Visor de Imágenes". "Utilización de Reproductor de Medios" (pág. 22)
Ajuste Inicial		Reinicie la configuración inicial desde configuración de "Idioma". (pág. 12)
Acerca de		Visualiza la versión del televisor y la licencia del software.
Regreso prefijados		Al realizar la reposición se cancelarán todos los elementos establecidos con Ajuste como, por ejemplo, los ajustes de canales. <ul style="list-style-type: none"> • Ajuste/ingreso de contraseña (pág. 19)

Lista de clasificaciones para el bloqueo

La tecnología “V-chip” le permite bloquear canales o programas según clasificaciones estándar establecidas por la industria del entretenimiento.

■ TABLA DE CLASIFICACIONES DE PELÍCULAS PARA LOS EEUU (MPAA)

No	CONTIENE PROGRAMAS SIN RESTRICCIONES Y PROGRAMAS NA (NO APLICABLES). Las películas no tienen restricciones o las restricciones no son aplicables.
G	PÚBLICO EN GENERAL. Se admiten a todos los públicos.
PG	SE SUGIERE LA SUPERVISIÓN DE LOS PADRES. Algún material puede no ser apropiado para los niños.
PG-13	SE RECOMIENDA ENCARDECIDAMENTE LA SUPERVISIÓN DE LOS PADRES. Algún material puede no ser apropiado para los niños menores de 13 años.
R	RESTRINGIDAS. Los jóvenes menores de 17 años y los niños necesitan estar acompañados de sus padres o una persona adulta que los supervise.
NC-17	NO SE ADMITE AL PÚBLICO MENOR DE 17 AÑOS.
X	ADULTOS SOLAMENTE.

■ TABLA DE CLASIFICACIONES DE PROGRAMAS DE TV PARA LOS EEUU (U. S. TV)

Grupo basado en edad	Clasificación basada en edad	Posibles selecciones de contenido	Descripción
NR (Si clasificación)	TV-NR	<ul style="list-style-type: none"> ● Viewable (Visible) ● Blocked (Bloqueado) 	No clasificado.
Youth	TV-Y	<ul style="list-style-type: none"> ● Viewable (Visible) ● Blocked (Bloqueado) 	Todos los niños. Los temas y elementos en este programa están especialmente diseñados para un público infantil, incluyendo niños de 2-6 años.
	TV-Y7	<ul style="list-style-type: none"> ● FV (Bloquear FV) ● Viewable (Visible) ● Blocked (Bloqueado) 	Dirigido a niños mayores. Los temas y elementos en este programa pueden incluir ligera violencia física o cómica, o puede asustar a niños menores de 7 años.
Guidance	TV-G	<ul style="list-style-type: none"> ● Viewable (Visible) ● Blocked (Bloqueado) 	Audiencia General. Contiene poca o nada de violencia, nada de lenguaje fuerte, y poco o nada de diálogo o situaciones con contenido sexual.
	TV-PG	<ul style="list-style-type: none"> ● D,L,S,V (Todas seleccionadas) ● Cualquier combinación de D, L, S, V 	Guía de los padres sugerida. El programa puede contener lenguaje obscuro infrecuente, violencia limitada, diálogos o situaciones sexualmente sugestivas.
	TV-14	<ul style="list-style-type: none"> ● D,L,S,V (Todas seleccionadas) ● Cualquier combinación de D, L, S, V 	Advertencia a los padres. Este programa puede contener temas sofisticados, contenido sexual, lenguaje inapropiado, y violencia más intensa.
	TV-MA	<ul style="list-style-type: none"> ● L,S,V (Todas seleccionadas) ● Cualquier combinación de L, S, V 	Sólo audiencia Madura. Este programa puede contener temas para adultos, lenguaje profano, violencia gráfica y contenido sexual explícito.

FV: FANTASIA/ CARICATURAS CON VIOLENCIA V: VIOLENCIA S: SEXO L: LENGUAJE OFENSIVO D: DIALOGO CON CONTENIDO SEXUAL

■ TABLA DE CLASIFICACIONES PARA INGLÉS DE CANADÁ (C. E. L. R)

E	Exenta - La programación exenta incluye: noticias, deportes, documentales y otros programas de información, entrevistas, vídeos musicales y programas de variedades.
C	Programación para niños menores de 8 años. Sin lenguaje ofensivo, desnudos ni contenido sexual.
C8+	Programación considerada generalmente aceptable para niños de 8 años y menos. Sin blasfemias, desnudos ni contenido sexual.
G	Programación general para todos los públicos.
PG	Se sugiere la supervisión de los padres. Algún material puede no ser apropiado para los niños.
14+	La programación contiene temas que pueden no ser apropiados para el público menor de 14 años. A los padres se les avisa que no deben dejar ver estos programas a los niños ni a los jóvenes menores de 14 años.
18+	Mayores de 18 años. Programación limitada a los adultos. Contiene escenas de violencia constante o de excesiva violencia.

■ TABLA DE CLASIFICACIONES PARA FRANCÉS DE CANADÁ (C. F. L. R)

E	Exenta - La programación exenta.
G	General - Programación para público de todas las edades. No contiene violencia, o el contenido de la misma es mínimo o se muestra apropiadamente.
8 ans+	8+ General - No se recomienda para los niños pequeños. La programación es para un público diverso, pero contiene violencia de vez en cuando. Se recomienda la supervisión de adultos.
13 ans+	La programación tal vez no sea adecuada para niños menores de 13 años. Contiene pocas escenas de violencia o una o más escenas suficientemente violentas como para afectarlos. Se recomienda encarecidamente la supervisión de personas adultas.
16 ans+	La programación puede que no sea apropiada para menores de 16 años. Contiene frecuentes escenas de violencia o de mucha violencia.
18 ans+	Programación limitada a los adultos. Contiene escenas de violencia constante o de mucha violencia.

Precaución

- El sistema V-Chip que se utiliza en este aparato es capaz de bloquear los programas “NR” (no clasificados, no aplicables y ninguno) de acuerdo con las normas de la FCC indicadas en la Sección 15.120(e)(2). Si se elige la opción de bloqueo de programas “NR”, “podrán producirse resultados inesperados y posiblemente confusos, y usted tal vez no pueda recibir anuncios de emergencia o ninguno de los tipos de programación siguientes”.

- Anuncios de emergencia (mensajes EAS, avisos del tiempo y otros)
- Programas locales • Noticias • Política • Anuncios de servicios públicos • Religión • Deportes • Tiempo

Información técnica

Relación de aspecto (FORMAT)

Pulse el botón "FORMAT" para pasar por los modos de aspecto.

Esto le permite elegir el aspecto dependiendo del formato de la señal recibida y sus preferencias. (pág. 18)
(ej.: en el caso de una imagen 4:3)

● COMP

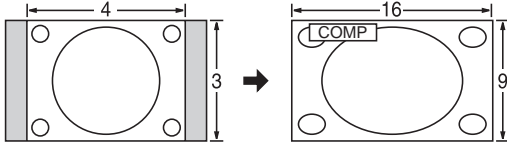

Amplía horizontalmente la imagen 4:3 hasta los bordes laterales de la pantalla.

(Recomendada para la imagen anamórfica)

● JUSTO

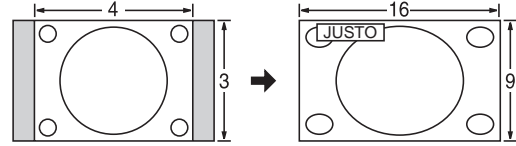

Alarga para justificar la imagen 4:3 a las cuatro esquinas de la pantalla.

(Recomendada para la emisión de televisión normal)

● H-LLENO

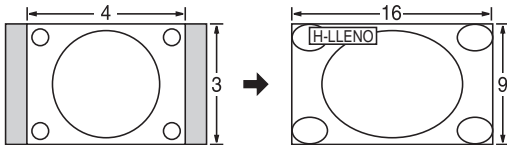

Amplía horizontalmente la imagen 4:3 hasta los bordes laterales de la pantalla. Los bordes laterales de la imagen se recortan.

● 4:3

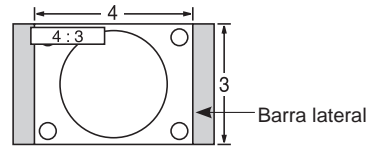

Estándar

(Tenga en cuenta que puede quedar una "Retención de imagen" de la barra lateral debido a que se muestra durante mucho tiempo.)

● ACERC

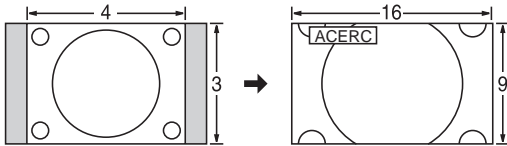

Amplía la imagen 4:3 para que ocupe toda la pantalla.
(Recomendada para Letter Box)

Nota

- 480i (4:3), 480i (16:9), 480p (4:3), 480p (16:9):
COMP, JUSTO, 4:3 o ACERC
- 1080p/1080i/720p:
COMP, H-LLENO, JUSTO, 4:3 o ACERC

● Ajuste acercamiento

La posición y el tamaño vertical de la imagen se pueden ajustar en "ACERC".

① Selección de "Ajuste acercamiento" en el menú "Imagen". (pág. 45)

② Posición V: Ajuste de posición vertical

③ Tamaño V: Ajuste de tamaño vertical



● Para restablecer la relación de aspecto ➔  (OK)

Tamaño de H

● Relación de aspecto: 4:3

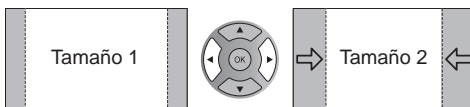

● La anchura se reducirá en ambos lados para reducir el ruido.

● Relación de aspecto: COMP/JUSTO (H-LLENO/ACERC)

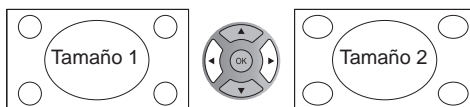

● La anchura aumentará en ambos lados para reducir el ruido.

Información de formato de datos

- Formato de datos compatible para el Reproductor de Medios (Tarjeta SD/Memoria flash USB)/DLNA ► pág. 26
- DCF (Norma de diseño para sistemas de archivos de cámaras): Una norma de la Asociación de las Industrias de la Tecnología de la Información y la Electrónica del Japón.
- EXIF: Exchangeable Image File Format

Nota

- Formatee la tarjeta con el equipo de grabación.
- Puede que la imagen no aparezca correctamente en este TV dependiendo del equipo de grabación utilizado.
- La visualización puede tardar en aparecer un poco cuando hay muchos archivos y carpetas.
- Esta función (VIERA IMAGE VIEWER)/Reproductor de Medios no puede visualizar Motion JPEG ni imagen fija que no haya sido formateada con DCF (a saber, TIFF, BMP).
- Una datos modificada con un PC no se puede visualizar.
- Las imágenes importadas desde un PC deberán ser compatibles con EXIF 2.0, 2.1 y 2.2.
- Los archivos parcialmente degradados tal vez puedan visualizarse con una resolución reducida.
- Todos los datos con extensión “.JPG” de la tarjeta y del Memoria flash USB se leerán en el modo Visor de Imágenes.
- Los nombres de carpetas y archivos pueden ser diferentes dependiendo de la cámara digital utilizada.
- No utilice caracteres de dos bytes ni otros códigos especiales.
- Si se cambian los nombres de los archivos o las carpetas es posible que la tarjeta no pueda utilizarse con este TV.
- Para conocer las tarjetas de memoria SD más apropiadas, confirme la información más reciente en el sitio Web siguiente.
<http://panasonic.co.jp/pavc/global/cs> (En este sitio sólo se emplea el idioma inglés.)

Cuidados al manejar la tarjeta SD

- Use una tarjeta SD que cumpla con los estándares para estas tarjetas. No hacerlo así puede que cause problemas en el funcionamiento de la unidad de TV.
- No retire la tarjeta mientras la unidad está accediendo a los datos (esto puede dañar la tarjeta o la unidad).
- No toque las terminales de la parte posterior de la tarjeta SD.
- No ejerza sobre la tarjeta una presión fuerte ni la golpee.
- Inserte la tarjeta en el sentido correcto (de lo contrario, la tarjeta o el televisor podría dañarse).
- La interferencia eléctrica, la electricidad estática o el funcionamiento erróneo pueden dañar los datos o la tarjeta.
- Haga una copia de seguridad de los datos grabados a intervalos regulares por si estos se deterioran o se dañan, o por si la unidad funciona de forma errática. (Panasonic no acepta ninguna responsabilidad por el deterioro o daño que puedan sufrir los datos grabados.)

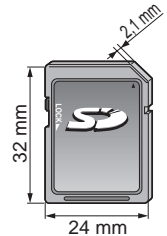

Mensajes de advertencia de tarjeta SD/Memoria flash USB

Mensaje	Significado/Acción
Sin medios. Por favor inserte una tarjeta de memoria SD o un dispositivo de almacenamiento USB.	● El dispositivo no está insertado.
Sin medios. Dispositivo removido.	● El dispositivo fue removido.
No existen fotos/No existen películas/ Sin archivos de música para reproducir./Sin medios interpretable	● El dispositivo no tiene datos o este tipo de datos no es compatible.
No lect. de archivo	● El archivo está estropeado o no se puede leer. ● La unidad no soporta el formato.

Conexiones dispositivo USB recomendadas

Número de dispositivo USB	Conexiones (Recomendado)	Memoria	A/B: cada terminal USB	
			Adaptador de LAN inalámbrica	Teclado
1	A: Memoria flash	A		
	A: Adaptador de LAN inalámbrica		A	
	A: Teclado			A
2	A: Memoria flash B: Teclado	A		B
	A: Adaptador de LAN inalámbrica B: Teclado		A	B
	A: Memoria flash B: Adaptador de LAN inalámbrica	A	B	

VIERA Link “HDAVI Control™”

Las conexiones HDMI para algunos equipos Panasonic le permiten hacer interfaz automáticamente. (pág. 29)

- Esta función puede no funcionar normalmente dependiendo de la condición del equipo.
- Con esta función activada, aunque el televisor esté en el modo de espera, el equipo podrá ser controlado por otros mandos a distancia.
- Cuando empieza la reproducción puede que no se disponga de imagen ni sonido durante los primeros segundos.
- Cuando se cambia el modo de entrada puede que no se disponga de imagen ni sonido durante los primeros segundos.
- Cuando se ajuste el volumen del equipo se visualizará la función del volumen.
- Si conecta el equipo que tiene la función “HDAVI Control 2 o posterior” al televisor con un cable HDMI, el sonido procedente del terminal DIGITAL AUDIO OUT podrá salir como sonido ambiental multicanal.
- “HDAVI Control 5” es la norma más reciente (válida a partir de Diciembre de 2010) para el equipo compatible con HDAVI Control. Esta norma es compatible con el equipo HDAVI convencional.

Conexión HDMI

HDMI (interfaz multimedia de alta definición) le permite disfrutar de imágenes digitales de alta definición y de sonido de alta calidad conectando el televisor y los dispositivos HD.

El equipo compatible con HDMI (*1) que tenga un terminal de salida HDMI o DVI, como, por ejemplo, un receptor digital multimedia o un reproductor DVD, podrá ser conectado al terminal HDMI utilizando un cable que cumpla con HDMI (función completa).

- HDMI es la primera interfaz AV completamente digital del mundo para el consumidor que cumple con un estándar de no compresión.
- Si el dispositivo externo sólo tiene una salida DVI, conecte al terminal HDMI mediante un cable adaptador DVI a HDMI (*2).
- Cuando se utiliza el cable adaptador DVI a HDMI, conecte el cable de audio al terminal de entrada de audio.
- Los ajustes de audio se pueden hacer en la pantalla del menú “Entrada HDMI 1”, “Entrada HDMI 2”, “Entrada HDMI 3” o “Entrada HDMI 4”. (pág. 46)

Frecuencias de muestreo de la señal de audio aplicable (L.PCM): 48 kHz, 44,1 kHz, 32 kHz

(*1): El logotipo HDMI se visualiza en un equipo compatible con HDMI.
(*2): Pregunte en el establecimiento del vendedor de equipos digitales local.

Precaución

- No se asume el funcionamiento con un PC.
- Todas las señales se reformatean antes de visualizarse en la pantalla.
- Si el equipo conectado tiene una función de ajuste de relación de aspecto, ajuste la relación de aspecto a “16:9”.
- Estos conectores HDMI son de “tipo A”.
- Estos conectores HDMI son compatibles con la protección de los derechos de autor de HDCP (protección de contenido digital de elevado ancho de banda).
- Un dispositivo que no tenga terminal de salida digital podrá conectarse al terminal de entrada de “COMPONENT” o “VIDEO” para recibir señales analógicas.
- El terminal de entrada HDMI sólo puede utilizarse con las señales de imagen siguientes: 480i, 480p, 720p, 1080i, 1080p. Procure que concuerde con el ajuste de salida del dispositivo digital.
- Para conocer detalles de las señales HDMI aplicables, vea la pág. 53.

Terminales DIGITAL AUDIO OUT

Puede disfrutar de su equipo de cine para casa conectando un decodificador Dolby Digital (5.1 canales) y un amplificador “Multi Canal” a los terminales DIGITAL AUDIO OUT.

Precaución

- Dependiendo de su reproductor DVD y del software DVD-Audio, la función de protección del copyright tal vez se active y apague la salida óptica.
- Cuando se seleccione un canal ATSC, la salida procedente de la toma DIGITAL AUDIO OUT será Dolby Digital. Cuando se seleccione un canal NTSC, la salida será PCM.
- Cuando reproduzca películas en el visor de películas de tarjetas SD, cuando el sonido haya sido grabado en Dolby Digital, la salida del terminal DIGITAL AUDIO OUT será Dolby Digital. Cuando el sonido se grabe en otros formatos, la salida será PCM.

Subtítulos (CC)

- Para ver los CC de las emisiones digitales, establezca la relación de aspecto en COMP. (si está viendo con H-LLENO, JUSTO, ACERC o 4:3 faltarán caracteres)
- Es posible mostrar CC en el TV sólo cuando el receptor (como por ejemplo la caja de cable o el receptor de satélite) tiene CC activado dentro del dispositivo mismo. Consulte a su proveedor de Cable o Satélite respecto a instrucciones. El botón CC del TV no opera la función CC del receptor de satélite o de la caja de cable.
- Si los CC está encendidos en el receptor y el televisor cuando la señal es 480i (excepto para la conexión HDMI), los CC puede que se superpongan en el televisor.
- Si un programa digital está saliendo en el formato analógico, los CC también saldrán en el formato analógico.
- Si la grabadora o el monitor de salida están conectados al televisor, los CC necesitarán configurarse en la grabadora o en el monitor de salida.

Conexión de los terminales de entrada PC

- Nombres de las señales del conector D-sub 15 patillas

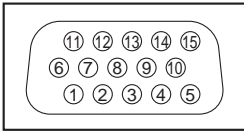

Forma de las patillas para el terminal de entrada PC

Nº patilla.	Nombre de la señal	Nº patilla.	Nombre de la señal	Nº patilla.	Nombre de la señal
①	R	⑥	GND (tierra)	⑪	NC (no conectado)
②	G	⑦	GND (tierra)	⑫	NC
③	B	⑧	GND (tierra)	⑬	HD/SYNC
④	NC (no conectado)	⑨	NC (no conectado)	⑭	VD
⑤	GND (tierra)	⑩	GND (tierra)	⑮	NC

Señal de entrada que puede visualizarse

- * Marca: Señal de entrada aplicable para componente (Y, P_B, P_R) HDMI y PC

	Frecuencia horizontal (kHz)	Frecuencia vertical (Hz)	COMPONENT	HDMI	PC
525 (480) / 60i	15,73	59,94	*	*	
525 (480) /60p	31,47	59,94	*	*	
750 (720) /60p	45,00	59,94	*	*	
1.125 (1.080) /60i	33,75	59,94	*	*	
1.125 (1.080)/60p	67,43	59,94		*	
1.125 (1.080)/60p	67,50	60,00		*	
1.125(1.080)/24p	26,97	23,98		*	
1.125(1.080)/24p	27,00	24,00		*	
640 x 400 @70	31,47	70,08			*
640 x 480 @60	31,47	59,94			*
Macintosh13" (640 x 480)	35,00	66,67			*
640 x 480 @75	37,50	75,00			*
852 x 480 @60	31,44	59,89			*
800 x 600 @60	37,88	60,32			*
800 x 600 @75	46,88	75,00			*
800 x 600 @85	53,67	85,08			*
Macintosh16" (832 x 624)	49,73	74,55			*
1.024 x 768 @60	48,36	60,00			*
1.024 x 768 @70	56,48	70,07			*
1.024 x 768 @75	60,02	75,03			*
1.024 x 768 @85	68,68	85,00			*
Macintosh 21" (1.152 x 870)	68,68	75,06			*
1.280 x 768 @60	47,78	59,87			*
1.280 x 1.024 @60	63,98	60,02			*
1.366 x 768 @60	48,39	60,04			*

Nota

- Las señales que no sean las mostradas arriba pueden no visualizarse correctamente.
- Las señales de arriba son reformateadas para poder verlas de forma óptima en su pantalla.
- Las señales de ordenador que pueden entrar son las que tienen una frecuencia de exploración horizontal de 15 a 110 kHz y una frecuencia de exploración vertical de 48 a 120 Hz. (Sin embargo, las señales que exceden 1.200 líneas no se visualizarán correctamente.)

Cuidados y limpieza

Desenchufe primero la clavija del cable de alimentación de CA del toma de corriente.

Panel de la pantalla

El frente del panel de la pantalla ha recibido un tratamiento especial. Limpie suavemente la superficie del panel utilizando un paño suave.

- Si la superficie está muy sucia, empape un paño blando y sin pelusa en una solución de agua y jabón líquido suave de los empleados para lavar vajillas (1 parte de jabón por cada 100 partes de agua) y luego escúrralo para quitar el exceso de agua, frote uniformemente con un paño seco del mismo tipo hasta que la superficie quede completamente seca.
- No raye ó golpee la superficie del panel con sus uñas u otros objetos duros ya que la superficie puede dañarse. Además, evite el contacto con sustancias volátiles tales como rociadores de insecticida, disolventes y diluyentes de pintura, de lo contrario puede verse afectada la calidad de la superficie.

Mueble

Si el mueble se ensucia, limpie con un paño suave y seco.

- Si la caja está muy sucia, empape el paño en una solución de agua y jabón líquido suave de los empleados para lavar vajillas y luego escúrralo para quitar el agua. Utilice el paño para limpiar el mueble y seque frotando con un paño seco.
- No permita que el jabón líquido suave de los empleados para lavar vajillas toque directamente la superficie del televisor.
- Si las gotas de agua entran en el interior del aparato, pueden surgir problemas en el funcionamiento.
- Evite el contacto con sustancias volátiles tales como rociadores de insecticida, disolventes y diluyentes de pintura debido a que puede verse afectada la superficie del mueble y puede desprenderse el revestimiento.
- No permita que elementos de caucho o PVC estén en contacto con el TV durante largos períodos.

Pedestal

● Limpieza

Limpie las superficies pasando un paño blando y seco. Si la unidad está muy sucia, límpiela con un paño empapado en agua a la que se haya añadido una pequeña cantidad de jabón líquido suave de los empleados para lavar vajillas y luego pase un paño seco.

No utilice productos tales como disolventes, diluyente ó cera del hogar para la limpieza ya que pueden dañar el revestimiento de la superficie. (Si utiliza un paño con tratamiento químico, siga las instrucciones que vienen con el paño.)

- No pegue cinta adhesiva ó etiquetas ya que pueden ensuciar la superficie del pedestal. No permita el contacto durante mucho tiempo con productos de goma, vinilo ó similares. (Hacerlo puede causar deterioros.)

Clavija del cable de alimentación

Limpie la clavija con un paño seco a intervalos frecuentes. (La humedad y el polvo pueden causar un incendio o una descarga eléctrica.)

Especificaciones

		TC-L32E3	TC-L37E3	TC-L42E30
Alimentación		110-127 V CA, 60 Hz		
Consumo	Consumo nominal de energía	68 W	81 W	104 W
	Condición de espera	0,2 W	0,2 W	0,2 W
Panel de visualización	Relación de aspecto	16:9		
	Tamaño de pantalla visible	Clase 32" (31,5 pulgadas medidas diagonalmente)	Clase 37" (37,0 pulgadas medidas diagonalmente)	Clase 42" (42,0 pulgadas medidas diagonalmente)
	(An. x Al. x Diagonal)	698 mm x 392 mm x 800 mm (27,5" x 15,4" x 31,5")	819 mm x 460 mm x 940 mm (32,2" x 18,1" x 37,0")	930 mm x 523 mm x 1.067 mm (36,6" x 20,6" x 42,0")
	(Número de píxeles)	2.073.600 (1.920 (An.) x 1.080 (Al.)) [5.760 x 1.080 puntos]		
Sonido	Altavoces	2 altavoces de 1 vía		
	Salida de audio	20 W [10 W + 10 W] (10 % de distorsión armónica total)		
Señales PC		VGA, SVGA, XGA, WXGA, SXGA Frecuencia de escaneo horizontal 31 - 69 kHz Frecuencia de escaneo vertical 59 - 86 Hz		
Capacidad de canales-ATSC/NTSC (Digital/Análogo)		VHF/ UHF: 2 - 69, CATV: 1 - 135		
Condiciones de funcionamiento		Temperatura: 32 °F – 95 °F (0 °C – 35 °C) Humedad: 20 % – 80 % RH (sin condensación)		
Terminales de conexión	VIDEO IN	VIDEO: Tipo RCA PIN x 1 AUDIO L-R: Tipo RCA PIN x 2	1,0 V [p-p] (75 Ω) 0,5 V [rms]	
	COMPONENT IN	Y: 1,0 V [p-p] (incluyendo sincronización) P _B , P _R : ±0,35 V [p-p] AUDIO L-R: Tipo RCA PIN x 2	0,5 V [rms]	
	HDMI 1-4	Conector tipo A x 4 ● Este televisor soporta la función "HDAVI Control 5".		
	USB 1-2	USB 2.0 Conector tipo A x 2 (CC 5 V MÁX . 500 mA)		
	LAN (para IPTV)	RJ45 (10BASE-T/100BASE-TX)		
	PC	D-SUB 15PIN: R,G,B / 0,7 V [p-p] (75 Ω) HD, VD / 1,0 - 5,0 V [p-p] (alta impedancia)		
	Ranura de tarjeta	1 ranura de tarjeta SD		
	DIGITAL AUDIO OUT	PCM / Dolby Digital, Fibra óptica		
CARACTERÍSTICAS		FILTRO Y/C 3D V-Chip VIERA IMAGE VIEWER	Subtítulos IPTV FÁCIL Reproductor de Medios	HDAVI Control 5
Dimensiones (An. x Al. x Prof.)	Incluyendo pedestal	769 mm x 514 mm x 230 mm (30,3" x 20,3" x 9,1")	890 mm x 582 mm x 260 mm (35,1" x 23,0" x 10,3")	1.002 mm x 646 mm x 288 mm (39,5" x 25,5" x 11,4")
	Televisor solamente	769 mm x 480 mm x 41 mm (75 mm) (30,3" x 18,9" x 1,7" (3,0"))	890 mm x 548 mm x 41 mm (75 mm) (35,1" x 21,6" x 1,7" (3,0"))	1.002 mm x 611 mm x 41 mm (75 mm) (39,5" x 24,1" x 1,7" (3,0"))
Masa	Incluyendo pedestal	26,0 lb. (12,0 kg) NETO	32,0 lb. (14,5 kg) NETO	40,5 lb. (19,0 kg) NETO
	Televisor solamente	20,5 lb. (9,5 kg) NETO	26,0 lb. (12,0 kg) NETO	33,0 lb. (15,0 kg) NETO

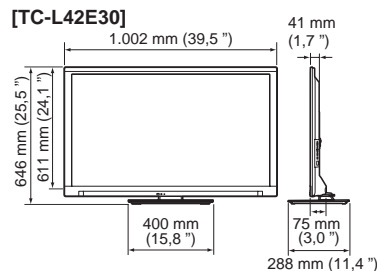
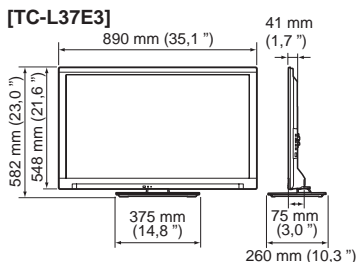
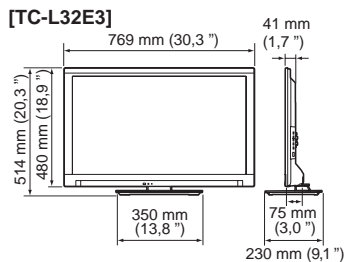

Nota

- El diseño y las especificaciones están sujetos a cambios sin previo aviso. La masa y dimensiones son aproximadas.

● Especificaciones
● Cuidados y limpieza

Información de
soporte

Preguntas frecuentes

Si hubiera algún problema con su TV, refiérase a la tabla abajo para determinar los síntomas y luego realice la verificación sugerida. Si aún no resolviese el problema visite el sitio Web de Panasonic para asistencia adicional. (ver portada)

Preguntas	Respuestas
¿Cómo ver la imagen desde dispositivos tales como: caja de cable/satélite, consola de juegos, Blu-ray o reproductor de DVD?	<ul style="list-style-type: none">● Presione el botón INPUT en el control remoto y seleccione la fuente de entrada correcta.● Verifique que el dispositivo esté encendido y que funcione correctamente.
¿Por qué no se ve la imagen o sólo se muestra una pantalla azul, negra o nevada?	<ul style="list-style-type: none">● Verifique que el cable de alimentación esté enchufado y el TV encendido (la luz LED roja frontal debe estar encendida, no titilando)● Presione el botón INPUT en el control remoto y seleccione la fuente de entrada correcta.● Verifique que todas las conexiones sean correctas y seguras.● Al utilizar una fuente externa de video tal como una conexión de caja de cable/satélite o un reproductor de DVD verifique que el dispositivo esté encendido y esté funcionando correctamente.● Presione MENU en el control remoto del televisor. Si se despliega el menú, el televisor funciona. Verifique nuevamente los pasos anteriores.
¿Por qué no se ve la película en Alta Definición?	<ul style="list-style-type: none">● Presione el botón INFO en el control remoto para confirmar qué tipo de señal se está recibiendo (pág. 17). La señal HD debe ser 720P, 1080i ó 1080p.● Seleccione un canal de Alta Definición de su fuente HD (servicio de cable, satélite o fibra óptica). Los canales HD en ocasiones transmiten contenidos que no son de alta definición.● Asegúrese que su fuente HD (caja HD, reproductor Blu-ray, etc.) esté conectado al televisor con un cable HDMI o componente y configurado para transmitir una señal de video HD.
¿Por qué aparecen barras negras en la parte superior e inferior y/o a los lados de la pantalla?	<ul style="list-style-type: none">● Cambie el formato (relación de aspecto) de la imagen presionando el botón FORMAT en el control remoto. (pág. 18)● Verifique los ajustes de aspecto en su fuente externa de video, tal como la caja de cable/satélite, reproductor de DVD, Blu-ray, etc. Nota: Algunos contenidos, como ciertas películas, están disponibles en formato extra-ancho. Las barras superiores e inferiores son inevitables.
¿Por qué se ve la imagen nevosa cuando se selecciona "Entrada ANT/Cable"?	<ul style="list-style-type: none">● Cuando utilice el servicio de cable (sin caja) verifique que todas las conexiones sean correctas.● Al utilizar una caja de cable o satélite cambie la conexión (cableado) a Compuesto, Componente o HDMI. (pág. 10)● Si está utilizando una antena verifique que las conexiones sean correctas. Cambie la posición o dirección de la antena y verifique el "Medidor de señal". (pág. 43)
¿Por qué se ve la imagen caótica y/o rasgada y/o con un zumbido en los parlantes?	<ul style="list-style-type: none">● Verifique si existen productos eléctricos como electrodomésticos, luces fluorescentes o reguladores de intensidad de luz cerca. Pueden interferir con la imagen del TV.● Intente ver la imagen desde otro dispositivo, como por ejemplo un reproductor de DVD o una consola de juegos para acotar la fuente del problema.
¿Por qué hay un cuadro negro en la pantalla?	<ul style="list-style-type: none">● Cambie los ajustes de los subtítulos (CC). (pág. 17, 47)
¿Por qué la pantalla está en blanco y el indicador de encendido titila?	<ul style="list-style-type: none">● El TV pasó a modo de apagado para protegerse. Intente desenchufarlo durante unos minutos y conectarlo nuevamente. Si hubo una oscilación temporaria de energía en la línea eléctrica AC, ahora puede que esté bien. Si titila nuevamente llame al 1-877-95VIERA (EE. UU.) o 1-866-330-0014 (Canadá).
¿Por qué algunos puntos en la pantalla quedan brillosos u oscuros?	<ul style="list-style-type: none">● El panel de LCD está formado por unos pocos millones de píxeles, y se fabrica con una tecnología avanzada que emplea un complicado proceso. No obstante, algunas veces puede haber unos pocos píxeles brillantes u oscuros. Estos píxeles no indican que un panel esté defectuoso, y no causarán ningún impacto sobre el funcionamiento del televisor.

Imagen

Preguntas

Respuestas

Sonido

¿Por qué no emite sonido el TV?

- Asegúrese que el volumen esté alto y que MUTE esté en Apagado.
- Confirme que los parlantes del TV estén en Encendido presionando el MENU y seleccionando Audio --> Audio avanzado. (pág. 46)
- Verifique la selección del SAP (Programa de audio secundario) correcto presionando el botón SAP en el control remoto. (pág. 17)
- Si el TV está conectado a un teatro en casa de Panasonic por medio de un cable HDMI, verifique los controles VIERA Link. (pág. 33)
- Si el TV está conectado al teatro en casa a través de un cable óptico, entonces: Verifique la conexión, que el sistema de audio esté encendido y la selección de la entrada correcta.
- Verifique las entradas "Entrada HDMI 1", "Entrada HDMI 2", "Entrada HDMI 3" o "Entrada HDMI 4" en los ajustes de audio analógico/digital. (pág. 46)

¿Por qué el sonido es raro, distorsionado, el volumen es bajo o en otro idioma?

- Verifique si la selección del SAP (Programa de audio secundario) está correcta presionando el botón SAP en el control remoto.
- Controle que todas las conexiones a equipos externos conectados al TV sean seguros.
- Al utilizar la caja de cable o satélite, verifique los ajustes de audio del dispositivo. (Ejemplo: Intente cambiar el Rango de Audio del receptor a "limitado")

¿Por qué se escucha un chasquido, un tic-tac o un zumbido proveniente de la unidad de TV?

- Cuando se enciende o se apaga el TV los componentes eléctricos pueden hacer un chasquido. Esto es parte de la operación normal.
- Los cambios en la temperatura y humedad de la sala pueden causar expansión térmica y contracción que pueden producir sonidos. Esta no es una señal de operación fallida o mal funcionamiento.

¿Cuál es la manera más fácil y mejor para conectar una caja de Cable o Satélite de Alta Definición al TV?

- Utilice un cable HDMI. Este transporta tanto la señal video digital como la de audio en HD. El cable HDMI es el único cable necesario para conectar un dispositivo HD al TV.

¿Por qué el botón CC no muestra Subtítulos?

- Al ver televisión a través de un dispositivo conectado por HDMI, como por ejemplo la caja de cable o satélite, el CC (subtítulo) debe estar habilitado en el dispositivo.
- Los subtítulos (CC) están disponibles sólo en programación de TV que lo provea.

¿Por qué se calientan la pantalla y la cubierta posterior de la TV?

- La unidad principal radía calor y algunas piezas se calientan. Esta es la operación normal y no afecta el desempeño del dispositivo.
- Garantice una buena ventilación.
- No bloquee los orificios de ventilación del TV y no coloque el TV sobre otro equipo.

¿Por qué no funciona el Control Remoto?

- Verifique que las baterías sean nuevas, del mismo tipo y estén instaladas con la polaridad correcta (+ & -).
- Para operar otros dispositivos tales como el cambio de canal al utilizar cajas de cable o satélite o cuando se opere con reproductores Blu-ray de Panasonic, utilice el control remoto suministrado con el dispositivo.

¿Por qué la opción "ANT/Cable" en la parte superior de "Seleccionar entrada" está en gris y no se puede seleccionar?

- Durante el primer "Ajuste Inicial" Ud. Indicó en el paso ③-① que está utilizando Cable o Satélite y en el paso ③-② que la caja está conectada a una de las entradas AV del televisor. En este caso la entrada Antena / Cable está desactivada para evitar enchufar involuntariamente en un sintonizador no utilizado. Para reactivar presione MENU, seleccione Ajuste y repita "Ajuste Inicial"

Algunos elementos del menú están en gris y no pueden seleccionarse. ¿Por qué?

- Dependiendo de ciertos modos o de la entrada seleccionada algunas opciones no están disponibles. Por ejemplo, los ajustes de zoom sólo están disponibles cuando se cambia FORMAT a modo zoom.

Otro

● Preguntas frecuentes

Información de soporte

Preguntas		Respuestas	
Conexión de redes	¿Qué puedo hacer para que IPTV FÁCIL funcione en mi televisor?	<ol style="list-style-type: none"> 1. Debe utilizar un servicio de banda ancha (de alta velocidad) con una velocidad superior a 1,5 Mbps (pág. 35). 2. Conecte el televisor a Internet a través de un router por medio de un cable Ethernet o un adaptador USB inalámbrico compatible de Panasonic. 3. Realice la "Prueba de Conexión" en el menú Configuración de red. Si la Prueba de Conexión falla, confirme con su proveedor de servicio de Internet o con el fabricante del router / módem si existe un firewall (cortafuegos), filtro de contenido o ajustes proxy que puedan impedir que el televisor acceda a Internet. 	
	¿Cómo compruebo la última versión de software para mi televisor?	<ul style="list-style-type: none"> ● En el menú principal seleccione "Ajuste". Marque "Configuración de red" y presione OK. Seleccione "Actualización de software". Se mostrará la versión actual y la última versión del software. Si la actualización del software está gris (deshabilitada) el televisor no está conectado a Internet. Si hay una versión más nueva disponible actualice su televisor. Siga las instrucciones en la pantalla, no desconecte el televisor hasta completar la actualización. Sea paciente, la actualización del firmware puede tardar. 	
	¿Puedo utilizar cualquier adaptador WiFi USB para conectar el televisor a mi red inalámbrica?	<ul style="list-style-type: none"> ● El software interno del televisor fue diseñado para operar con el adaptador inalámbrico de Panasonic DY-WL10*. Consulte www.panasonic.com/NetConnect respecto de información actualizada. 	
	¿Cómo reconfiguro mi televisor a todos los valores y ajustes predeterminados en fábrica?	<ul style="list-style-type: none"> ● En el menú principal seleccione "Ajuste". Marque "Regreso prefijados" y presione OK. Ingrese su contraseña (si la hubiera creado anteriormente) o cree una nueva contraseña temporal. Seleccione Sí para reconfigurar el televisor. 	

* El número de modelo está sujeto a cambios sin previo aviso.

Índice

A	Accesorios	7
	Acercamiento.....	18, 45, 50
	Adaptador de LAN inalámbrica.....	16, 35
	Ajuste Inicial.....	12-16, 48
	Ajustes de la imagen	45
	Alimentación	11
	ANT/Cable	13, 42
	Antena	9, 13
	Apagado	46
	Audio.....	46
	Audio avanzado	46
	Auto encendido.....	48
B	Bloqueo.....	47, 49
	Botones de color.....	11
C	Cable	9, 10
	Cámara de red.....	33, 35, 38, 41
	Canal	13, 17-18, 42-43
	CC Subtítulos.....	17, 47, 52
	Componente	10, 55
	Compuesto	10
	Conexiones.....	9-10
	Cronómetro.....	46
	Cuidados y limpieza.....	54
D	DLNA	20, 34, 40
E	ECO/energía.....	20, 48
	Entrada	21, 48
	Escaneo	13, 42
	Especificaciones	55
	Exhibición en Mostrador	12
	EXIT (salida)	11
F	Favorito.....	18
	Formato	18, 45, 50
H	HDAVI Control.....	28
	HDMI.....	10, 52, 55
I	Idioma	12, 48
	Imagen avanzada	46
	INFO (Información)	17
	Información técnica.....	50-53
	IPTV FÁCIL.....	20, 34, 39
L	LAST (Último)	11
	LED titilante	56
M	Medidor de señal	43
	Menú.....	44
	Mirar TV, DVD, Blu-ray, etc.....	17, 21
	Modo de navegación	18, 48
	Música	27
	MUTE (Silenciamiento del sonido)	11
P	Pedestal	7, 8
	Películas/Video	26
	Pila.....	8
	Preguntas frecuentes.....	56-58
	Programa auto	42
R	Reconfiguración	48
	Reloj.....	15, 48
	Reproducir Automática de imágenes.....	48
	Reproductor de Medios	20, 22-27
S	SAP	17
	Seguridad	4
	Servicios de Red.....	14, 34-38, 48
	Submenú	18
T	Tarjeta SD	22, 51-55
	Transmisor de mando a distancia	11
U	USB	22, 51
	Uso en Hogar.....	12
V	VIERA Link.....	20, 28-33
	VIERA TOOLS	20
	Vista de contenidos.....	23
	Vista de Fotografías.....	24, 25
	Volumen.....	11

Nota

A series of horizontal dashed lines for writing notes.

A series of 20 horizontal dashed lines for writing notes.

Nota

A series of horizontal dashed lines for writing notes.

A series of horizontal dashed lines for writing notes.

Nota

A series of horizontal dashed lines for writing notes.

Panasonic®

Modèles

TC-L32E3
TC-L37E3
TC-L42E30

Manuel d'utilisation

Téléviseur ACL HD 1080p de 32/37/42 po
(31,5/37,0/42,0 po en diagonale)

VIERA

Pour obtenir de l'assistance (États-Unis/Porto Rico), appelez le:

1-877-95-VIERA (958-4372)

www.panasonic.com/help

Pour obtenir de l'assistance (Canada), appelez le:

1-866-330-0014

www.vieraconcierge.ca



Français

Nous vous remercions d'avoir arrêté votre choix sur cet appareil Panasonic.
Avant d'utiliser l'appareil, lire attentivement le présent manuel et le conserver pour référence ultérieure.
Les images montrées dans le présent manuel n'y sont qu'à des fins d'illustration.

TQB2AA0599

Le multimédia à son meilleur!

Une grande polyvalence multimédia

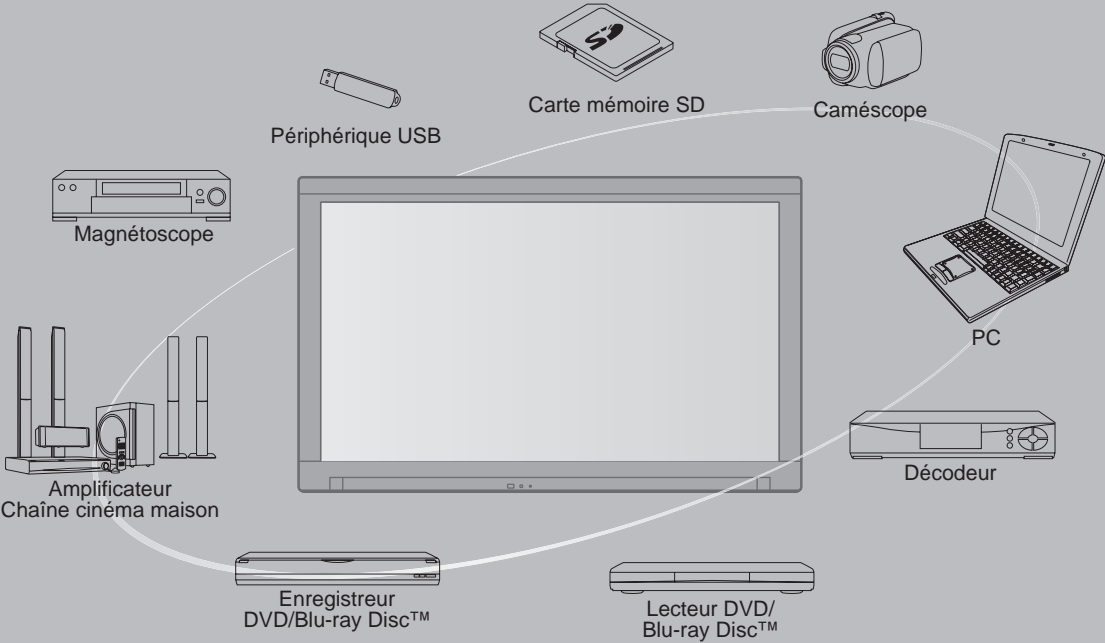

VIERA Link™ VIERA Link™ est une marque de commerce de Panasonic Corporation.

HDMI

HDMI, le logo HDMI et High-Definition Multimedia Interface sont des marques de commerce ou des marques déposées de HDMI Licensing LLC aux États-Unis et dans d'autres pays.



Le logo SDXC est une marque de commerce de SD-3C, LLC.

AVCHD™

“AVCHD” et le logo “AVCHD” sont des marques de commerce de Panasonic Corporation et de Sony Corporation.



DLNA®, le logo DLNA et DLNA CERTIFIED™ sont des marques de commerce, des marques de service ou des marques de certification de la Digital Living Network Alliance.



Ce produit est conforme aux normes ENERGY STAR dans le mode « Usage à domicile » lequel permet des économies d'énergie. Toute modification du paramétrage du mode « Usage à domicile » ou des autres paramétrages par défaut pourrait entraîner une consommation d'énergie dépassant les normes ENERGY STAR.

Fabriqué sous licence de Dolby Laboratories. DOLBY et le symbole double D sont des marques de commerce de Dolby Laboratories.

HDAVI Control™ est une marque de commerce de Panasonic Corporation.



Ce produit est autorisé en vertu de la licence d'utilisation du portefeuille de brevets AVC pour l'utilisation non commerciale à des fins personnelles par un consommateur en vue de (i) coder une vidéo conformément à la norme AVC (« AVC Vidéo ») et(ou) (ii) décoder une vidéo AVC codée par un consommateur dans le cadre d'une activité non commerciale à des fins personnelles et(ou) obtenue d'un fournisseur de vidéos autorisé à fournir des vidéos AVC. Aucune licence n'est consentie pour toute autre utilisation ni ne doit être considérée comme autorisant toute autre utilisation. Des renseignements additionnels peuvent être obtenus auprès de MPEG LA, LLC. Allez à <http://www.mpegla.com>.

Table des matières

À lire attentivement

- Mesures de sécurité..... 4

Mise en route

- Accessoires/Accessoire en option..... 7
- Connexions 9
- Emplacement des commandes 11
- Réglage initial..... 12

Fonctions de base

- Visionnement de la télévision..... 17
- Utilisation des fonctions VIERA TOOLS..... 20
- Visionnement de contenu à partir de périphériques 21
- Utilisation du lecteur multimédia 22

Fonctions avancées

- VIERA Link™ “HDAVI Control™” 28
- Utilisation des services du réseau 34
 - Connexions réseau..... 35
 - Réglage du réseau 36
 - Utilisation de TVIP FACILE 39
 - Utilisation de la fonction DLNA 40
 - Caméra réseau 41
- Programmation et édition des canaux 42
- Utilisation des fonctions des menus..... 44
 - Réglages de l'image 45
 - Réglages audio..... 46
 - Réglage de la minuterie..... 46
 - Blocage..... 47
 - Sous-titres..... 47
 - Réglage 48

Renseignements supplémentaires

- Liste des classifications pour contrôle parental 49
- Informations techniques..... 50
- Entretien et nettoyage..... 54
- Spécifications 55
- Foire aux questions (FAQ) 56
- Index 59
- Garantie limitée..... 60

Mesures de sécurité

	ATTENTION Risque de choc électrique Ne pas ouvrir	
AVERTISSEMENT: Pour réduire les risques de choc électrique, ne pas retirer le couvercle ni le panneau arrière. Cet appareil ne contient aucune pièce qui puisse être réparée par l'utilisateur; l'entretien doit être effectué par du personnel qualifié.		



Le symbole de l'éclair, inscrit dans un triangle équilatéral, a pour objet d'appeler l'attention de l'utilisateur sur la présence, à l'intérieur du produit, de pièces non isolées portées à une "tension dangereuse" qui peut avoir une amplitude suffisante pour provoquer un choc électrique.



Le symbole du point d'exclamation, inscrit dans un triangle équilatéral, a pour objet d'appeler l'attention de l'utilisateur sur la présence, dans la documentation accompagnant le produit, d'importantes instructions concernant son mode opératoire et son entretien.

Conseils pour l'installateur du système de câblodistribution

Il est recommandé de consulter le Code canadien de l'électricité en ce qui a trait à la mise à la terre du fil de câblodistribution. Ce code spécifie que le fil doit être relié au système de mise à la terre de l'édifice, le plus près possible du point d'entrée.

Ventilation sûre

Les fentes et les ouvertures situées à l'arrière ou en dessous du téléviseur sont prévues pour assurer sa ventilation, et garantir ainsi son bon fonctionnement en évitant toute surchauffe. Ces ouvertures ne doivent pas être recouvertes ou obstruées. Laissez un espace libre d'au moins 10 cm tout autour du téléviseur. Ainsi, ne posez jamais l'appareil sur un lit, un canapé, un tapis ou toute autre surface qui risquerait de gêner la ventilation. Ce téléviseur ACL ne doit pas être encastré dans un meuble, à moins de prévoir une ventilation adéquate.

Précautions de sécurité importantes

- 1) Lisez ces instructions.
- 2) Conservez ces instructions en lieu sûr.
- 3) Respectez toutes les consignes de sécurité.
- 4) Suivez toutes les instructions fournies.
- 5) N'utilisez pas ce téléviseur à proximité d'une source d'eau.
- 6) Ne nettoyez cet appareil qu'avec un chiffon sec.
- 7) N'obstruez pas les événements de ventilation de l'appareil. Installez-le en respectant les instructions du fabricant.
- 8) N'installez pas le téléviseur ACL près d'une source de chaleur, par exemple un radiateur, un réchaud ou tout autre appareil (y compris des amplificateurs) produisant de la chaleur.
- 9) N'invalidez pas les caractéristiques de sécurité de la fiche polarisée ou avec mise à la terre. Une fiche polarisée possède deux lames dont une est plus large que l'autre. Une fiche avec mise à la terre possède deux lames plus une troisième lame pour la mise à la terre. La lame large ou la lame de mise à la terre sont conçues pour des raisons de sécurité. Si la fiche fournie ne peut pas être branchée dans votre prise secteur, consultez un électricien pour faire remplacer la prise.
- 10) Faites en sorte que personne ne puisse marcher sur le cordon d'alimentation ou le plier, tout particulièrement à ses deux extrémités.
- 11) Utilisez uniquement les accessoires prévus par le fabricant.
- 12) N'utilisez l'appareil qu'avec un chariot, meuble, trépied, support ou table recommandé par le fabricant ou vendu avec l'appareil. Lors de l'utilisation d'un chariot, déplacez-le avec le plus grand soin afin d'éviter tout dommage.
- 13) Débranchez l'appareil pendant les orages ou lorsque vous ne comptez pas vous en servir pendant une période prolongée.
- 14) Pour toute intervention, adressez-vous à un technicien qualifié. Une intervention est nécessaire lorsque l'appareil a été endommagé, par exemple en cas de rupture du cordon secteur ou de sa fiche, lorsque du liquide s'est répandu sur le téléviseur ou qu'un objet est tombé à l'intérieur, lorsque l'appareil a été exposé à la pluie ou à l'humidité, quand il ne fonctionne pas normalement ou quand il est tombé.
- 15) N'alimentez l'appareil que par une source électrique conforme aux indications apposées sur l'étiquette de l'appareil. Si vous avez des doutes sur les caractéristiques de votre courant domestique, consultez votre détaillant de télévision ou votre fournisseur d'électricité.
- 16) Respectez toutes les instructions et consignes de sécurité figurant sur le téléviseur ACL.
- 17) N'introduisez aucun objet par les ouvertures du téléviseur ACL; il pourrait entrer en contact avec des composants sous tension élevée ou provoquer un court-circuit susceptible d'engendrer un incendie ou un choc électrique. Ne répandez jamais de liquide sur le téléviseur ACL.
- 18) Si une antenne extérieure est reliée à ce téléviseur, assurez-vous que celle-ci a été mise à la terre afin de protéger l'appareil contre les surtensions et l'accumulation d'électricité statique. La partie 1 du Code canadien de l'électricité contient des informations concernant la mise à la terre des mâts d'antenne et de leurs structures, celle du fil de descente, le calibre du fil de descente requis et les exigences concernant la tige de la mise à la terre.

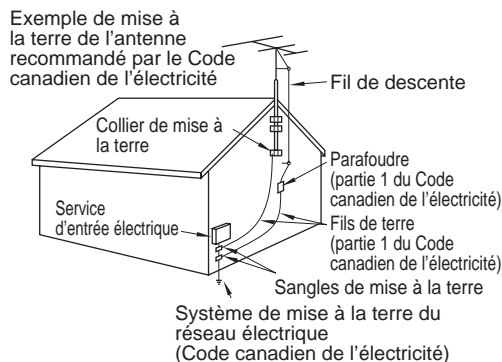

- 19) Un système d'antenne extérieur ne doit jamais se situer à proximité de lignes électriques aériennes ou de tout autre circuit d'éclairage ou circuit électrique, ni à un endroit où il risque d'en être trop près. Lors de l'installation d'un système d'antenne extérieur, prenez bien soin de ne pas toucher ces lignes ou ces circuits électriques, car le moindre contact peut être fatal.
- 20) Débranchez le téléviseur ACL de la prise murale et demandez les services d'un technicien qualifié dans les cas suivants:
- Quand le cordon d'alimentation ou sa fiche sont endommagés ou usés.
 - Si du liquide s'est renversé sur le téléviseur ACL.
 - Si le téléviseur ACL a été en contact avec la pluie ou l'eau.
 - Si le téléviseur ACL ne fonctionne pas normalement alors que vous respectez son manuel d'utilisation.
Réglez uniquement les paramètres décrits dans le manuel d'utilisation, car des réglages incorrects d'autres paramètres risquent de provoquer des dommages et de demander davantage de travail à un technicien qualifié pour une remise en état du téléviseur ACL.
 - Si le téléviseur ACL est tombé ou si son coffret a été endommagé.
 - Lorsque le téléviseur ACL subit un changement notable au niveau des performances (cela indique qu'il faut le réparer).
- 21) Lorsqu'il faut remplacer des pièces, assurez-vous que le technicien utilise les pièces préconisées par le fabricant, avec les mêmes caractéristiques que celles d'origine. Un remplacement non conforme risque de causer un incendie, un choc électrique ou tout autre dommage.
- 22) **AVERTISSEMENT: POUR RÉDUIRE LES RISQUES D'INCENDIE ET DE CHOC ÉLECTRIQUE, N'EXPOSEZ PAS CET APPAREIL À L'HUMIDITÉ, À LA PLUIE ET AUX ÉCLABOUSSURES. NE PLACEZ AUCUN RÉCIPIENT CONTENANT DE L'EAU (VASE DE FLEUR, TASSE, BOUTEILLE DE PRODUIT DE BEAUTÉ, ETC.) SUR L'APPAREIL (OU SUR UNE ÉTAGÈRE LE DOMINANT).**
- 23) **AVERTISSEMENT: LES PETITES PIÈCES PEUVENT PRÉSENTER DES DANGERS D'ÉTOUFFEMENT SI ELLES SONT AVALÉES PAR ACCIDENT. GARDEZ LES PETITES PIÈCES HORS DE LA PORTÉE DES ENFANTS. JETEZ LES PETITES PIÈCES INUTILES, AINSI QUE LES AUTRES OBJETS INUTILES, Y COMPRIS LES MATÉRIAUX D'EMBALLAGE ET LES SACS/FEUILLES EN PLASTIQUE, AFIN D'ÉVITER QUE DES ENFANTS JOUENT AVEC, CRÉANT UN RISQUE POTENTIEL DE SUFFOCATION.**
- 24) **AVERTISSEMENT: Pour prévenir un incendie, gardez les bougies ou toute autre source de flamme nue loin de l'appareil en tout temps.**
- 25) **ATTENTION:** L'interrupteur de cet appareil ne coupera pas entièrement l'alimentation de la prise secteur. Le cordon d'alimentation étant le dispositif principal de déconnexion de l'appareil, il sera nécessaire de le débrancher de la prise secteur afin de couper toute l'alimentation. Il convient donc de s'assurer d'installer l'appareil de manière à ce que le cordon d'alimentation puisse être facilement débranché de la prise secteur en cas d'accident. Pour éviter tout risque d'incendie, débranchez également le cordon d'alimentation de la prise secteur dans le cas d'une inutilisation prolongée (par exemple, lorsque en vacances.)
- 26) **ATTENTION: POUR ÉVITER LES CHOCS ÉLECTRIQUES, N'UTILISEZ PAS CETTE FICHE POLARISÉE DANS UNE PRISE OÙ ELLE NE PEUT ÊTRE INSÉRÉE COMPLÈTEMENT.**
- 27) **ATTENTION: UNE UTILISATION AVEC UN AUTRE SUPPORT QUE CELUI FOURNI OU RECOMMANDÉ PEUT RENDRE L'ENSEMBLE INSTABLE ET ÊTRE CAUSE DE BLESSURES CORPORELLES.**
- 28) **ATTENTION: IL EXISTE UN RISQUE D'EXPLOSION EN CAS D'UTILISATION DE PILES NON CONFORMES. NE REMPLACEZ LES PILES QUE PAR DES PILES IDENTIQUES OU DE TYPE ÉQUIVALENT.**
- 29) **MISE EN GARDE: Ce téléviseur à écran à cristaux liquides ne doit être utilisé qu'avec les accessoires en option suivants. L'utilisation d'accessoires autres que ceux-ci peut entraîner une instabilité susceptible de causer des blessures.**
(Les accessoires indiqués ci-dessous sont fabriqués par Panasonic Corporation)
• Support de montage mural: TY-WK3L2RW
Confiez l'installation à un technicien qualifié.



REMARQUE: Cet équipement est conçu pour être utilisé en Amérique du Nord et dans tout pays où le système de télévision et le courant alternatif domestique sont exactement les mêmes qu'en Amérique du Nord.

Avis de la FCC

Cet équipement a été testé et déclaré conforme aux limitations d'un appareil numérique de Classe B, d'après la section 15 des normes FCC. Ces limitations sont conçues pour offrir un niveau de protection raisonnable contre les interférences nuisibles dans une zone résidentielle. Cet équipement produit, utilise et peut émettre une énergie de fréquence radio et, s'il n'est pas installé ni utilisé conformément aux instructions, il risque de causer des interférences nuisibles pour les communications radio. Il n'y a toutefois aucune garantie que des interférences ne se produisent pas dans une installation en particulier. Si cet équipement cause des interférences gênantes pour la réception radio ou télévision, ce qui peut être aisément déterminé en l'éteignant puis en le rallumant, l'utilisateur est invité à prendre les mesures correctives suivantes :

- Réorientez ou déplacez l'antenne de réception.
- Augmentez la distance entre l'équipement et le récepteur.
- Branchez l'équipement dans une prise située sur un autre circuit que celui auquel est relié le récepteur.
- Si vous avez besoin d'aide, consultez le détaillant ou un technicien radio-télévision expérimenté.

Cet appareil est conforme à la section 15 des normes FCC. Son fonctionnement est sujet aux deux conditions suivantes : (1) Cet appareil ne peut être cause d'interférence nuisible et (2) il doit pouvoir accepter toute interférence reçue, incluant toute interférence pouvant perturber son fonctionnement.

Précautions FCC:

Pour assurer une compatibilité continue, suivez les instructions de ce manuel et utilisez uniquement un câble d'interface blindé lors de la connexion du téléviseur à un ordinateur ou autres appareils périphériques. Tout changement ou modification non expressément approuvée par la partie responsable peut causer des interférences nuisibles et peut annuler l'autorité de l'utilisateur d'utiliser l'appareil.

Déclaration de conformité FCC

N°s de modèle : TC-L32E3, TC-L37E3, TC-L42E30

Responsable: Panasonic Corporation of North America
One Panasonic Way, Secaucus, NJ 07094
Contact: Panasonic Consumer Electronics Company
1-877-95-VIERA (958-4372)
Courriel: consumerproducts@panasonic.com

Avis de sécurité CEA pour les enfants

⚠ AVERTISSEMENT

Les écrans plats ne sont pas toujours installés sur des supports de montage appropriés ou selon les recommandations du fabricant. Les écrans plats qui sont installés sur des commodes, bibliothèques, étagères, bureaux, haut-parleurs, coffres ou chariots peuvent tomber et causer des blessures graves, voire mortelles.

L'industrie des produits électroniques de consommation (dont Panasonic est membre) s'est engagée à rendre le divertissement à la maison agréable et sécuritaire. Afin de prévenir les risques d'accident, suivez les conseils de sécurité suivants :

OPTEZ POUR LA SÉCURITÉ :

- Il n'existe pas de guide unique. Suivez les recommandations du fabricant pour l'installation et l'emploi sécuritaire de votre écran plat.
- Lisez attentivement le manuel de l'utilisateur et assurez-vous de bien comprendre les instructions pour une utilisation appropriée de ce produit.
- Ne permettez pas aux enfants de grimper sur le mobilier et les téléviseurs ou de jouer avec ceux-ci.
- N'installez pas d'écran plat sur un meuble pouvant servir de marchepied tel un bureau à tiroirs.
- Gardez à l'esprit que les enfants peuvent s'exciter lorsqu'ils regardent la télévision, surtout sur des écrans plats « plus grands que nature ». Le téléviseur devrait être installé là où il ne peut être poussé, tiré ou basculé.
- Prenez soin de disposer les câbles ou les cordons d'alimentation de façon à ce qu'ils ne puissent être tirés ou agrippés par des enfants.

SUPPORT MURAUX : SI VOUS DÉCIDEZ DE FIXER VOTRE TÉLÉVISEUR À UN SUPPORT MURAL, IL FAUT TOUJOURS :

- Utiliser un support mural recommandé par le fabricant du téléviseur ou homologué par un organisme indépendant (tel que UL, ACNOR, ETL).
- Suivre les instructions fournies par les fabricants du téléviseur et du support mural.
- Communiquer avec votre détaillant et se renseigner sur une installation faite par un professionnel si vous avez des doutes sur votre capacité à installer votre téléviseur à écran plat de façon sécuritaire.
- S'assurer que le mur sur lequel vous installez le support est en mesure de l'accepter. Certains supports ne sont pas faits pour être installés sur des murs supportés par des poteaux d'acier ou des blocs de ciment. En cas de doute, communiquez avec un installateur professionnel.
- Pour installer ou retirer le téléviseur, il faut le concours de deux personnes. Les téléviseurs à écran plat peuvent être très lourds.

Panasonic recommande qu'un technicien qualifié procède à toute installation murale.

Pour plus de détails, reportez-vous à la page 5.

L'American Academy of Pediatrics (Académie américaine de pédiatrie) recommande fortement de ne pas laisser les enfants de moins de deux ans regarder la télévision.

 **CEA**
Consumer Electronics Association
www.CE.org/safety

Accessoires/Accessoire en option

Accessoires

✓ Vérifiez que les accessoires et les éléments ci-dessous sont bien inclus en cochant leur case.

Accessoires

- Télécommande
● N2QAYB000570



- Piles pour la télécommande (2)
● Format AA

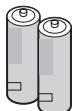

- Piédestal
● TBL5ZX0093(TC-L32E3)
● TBL5ZX0161(TC-L37E3)
● TBL5ZX0037(TC-L42E30)

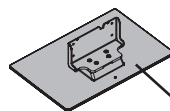

Montage (p. 8)

- Manuel d'utilisation
 Guide de mise en route rapide
 Sécurité des enfants

Accessoire en option

- Support de montage mural**
● TY-WK3L2RW

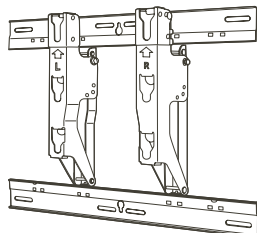

L'angle du support de montage mural pour ce téléviseur peut être réglé à différentes inclinaisons : "zéro (position verticale)", "5 degrés" et "10 degrés".

Communiquez avec un détaillant Panasonic pour vous procurer le support de montage mural recommandé. Pour de plus amples renseignements, reportez-vous à la notice d'installation du support de montage mural.

Panneau arrière du téléviseur

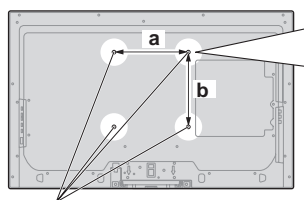

Trous pour l'installation du support de montage mural

- a: 200 mm (7,9 po)
b: 200 mm (7,9 po)

Vis pour fixation du téléviseur au support de montage mural (non fournies avec le téléviseur)

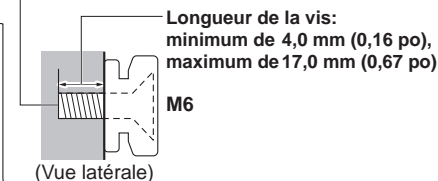

AVERTISSEMENTS

- L'utilisateur assume toute responsabilité s'il décidait d'installer lui-même le téléviseur ou s'il choisissait de ne pas utiliser l'adaptateur de montage mural Panasonic. Tout dommage résultant d'une installation qui n'aurait pas été effectuée par un technicien qualifié entraînera la résiliation de la garantie.
- Confiez toujours l'installation du téléviseur à un technicien qualifié. Une installation inadéquate peut causer la chute de l'appareil susceptible de l'endommager ou de causer des blessures.
- N'installez jamais ce téléviseur directement sous un éclairage au plafond (tel un projecteur, un réflecteur ou une lampe à halogène) générant un haut degré de chaleur: les pièces en plastique du boîtier pourraient être déformées ou endommagées par la chaleur.
- Installez le support mural avec le plus grand soin. Assurez-vous qu'il n'y a aucun fil électrique ni tuyau dans le mur avant d'installer le support mural.
- Lors de l'utilisation d'un support à angle, assurez-vous qu'il y a assez d'espace afin que les câbles de raccordement ne soient pas coincés contre le mur lors de l'inclinaison avant du téléviseur.
- Pour des raisons de sécurité, retirez les téléviseurs de leur support mural lorsqu'ils ne sont plus utilisés.

Fixation du téléviseur sur le piédestal

Montage du piédestal

- Fixez de manière sécuritaire avec les vis de montage (A) (4 vis au total).
- Serrez les vis à fond.

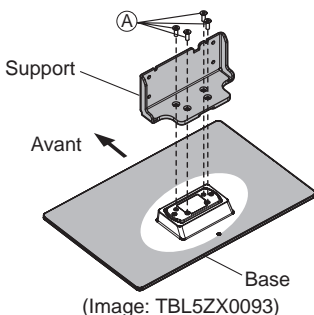

Installation

- Fixez de manière sécuritaire avec les vis de montage (B) (4 vis au total).
- Serrez les vis à fond.

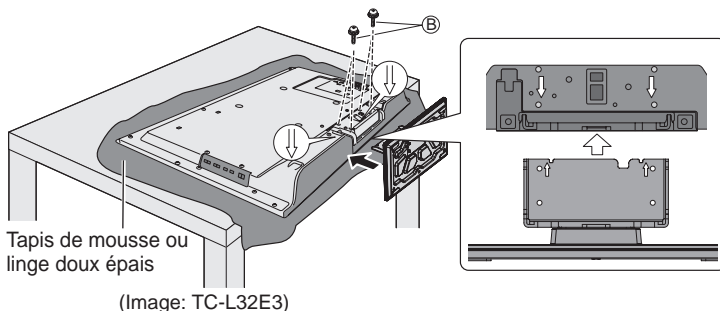

Accessoires

Vis de montage
(4 de chaque)



XSS5+16FJK
taille(M5 x 16) (pour 32 po)
XSS5+15FNK
taille(M5 x 15) (pour 37, 42 po)



XYN4+F30FJK
taille (M4 x 30)

Support (1)

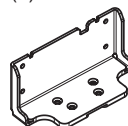

Base (1)

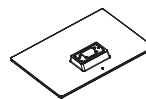

AVERTISSEMENT

Ne démontez ni ne modifiez le piédestal.

- Cela pourrait faire basculer l'appareil et l'endommager ou blesser quelqu'un.

Mises en garde

N'utilisez que le piédestal fourni avec ce téléviseur.

- Sinon, l'appareil pourrait tomber et être abîmé, ce qui pourrait causer des blessures.

N'utilisez pas le piédestal s'il est tordu ou endommagé.

- Si vous utilisez le piédestal alors qu'il est rompu, il risque d'être endommagé encore davantage, et vous risqueriez de vous blesser. Adressez-vous dès que possible à votre détaillant Panasonic.

Lors de l'installation, veillez à bien serrer toutes les vis.

- Si vous ne serrez pas suffisamment les vis lors du montage, le piédestal ne sera pas assez solide pour supporter le téléviseur ACL, et il risquerait de tomber et d'être endommagé, ce qui pourrait causer des blessures.

Mise en place des piles de la télécommande

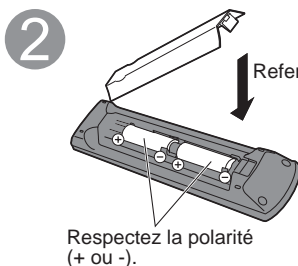
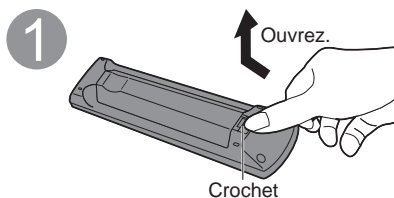

Mises en garde

- L'installation incorrecte des piles peut entraîner une fuite de l'électrolyte provoquant la corrosion de la télécommande.
- N'utilisez pas à la fois une pile neuve et une pile usagée.
- N'utilisez pas en même temps deux types de piles (par exemple, une pile au carbone zinc et une pile alcaline).
- N'utilisez pas de piles rechargeables (Ni-Cd).
- Ne démontez pas et ne chauffez pas les piles.

Connexions

Panneaux de raccordement

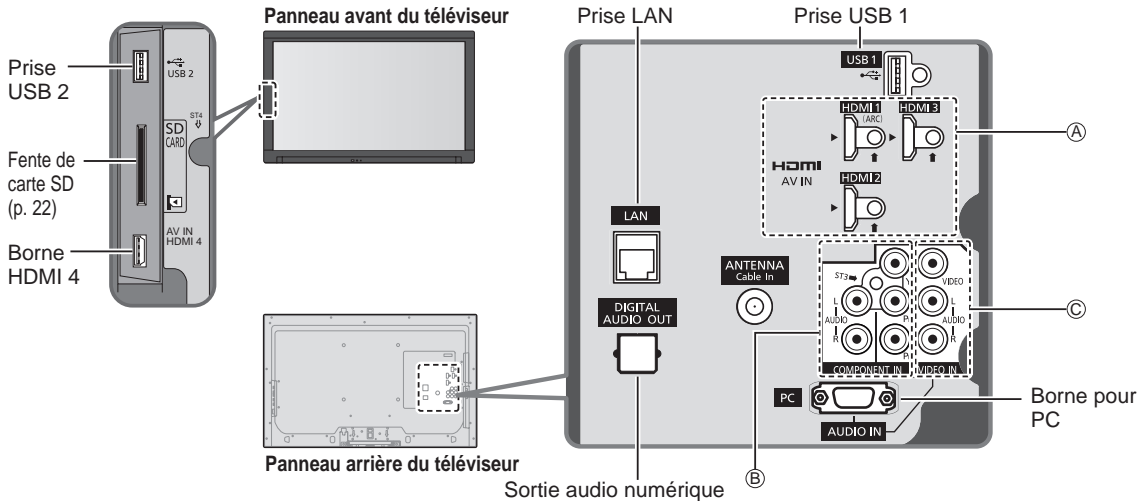

Raccordement d'une antenne ou de la câblodistribution

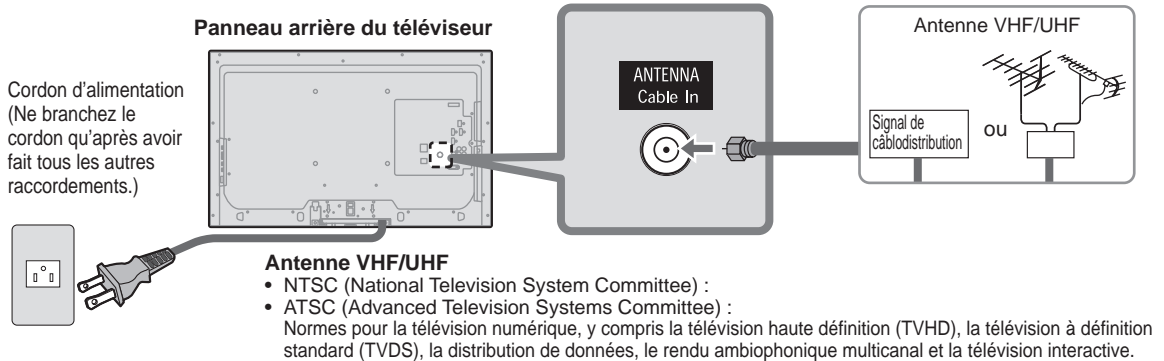

Câblodistribution

- Il est nécessaire d'être abonné à un service de câblodistribution pour capter les émissions diffusées sur le câble.
 - Il pourrait être nécessaire d'être abonné à un service de câblodistribution en haute définition (HD) pour pouvoir profiter des émissions diffusées en HD.
- La connexion pour la réception en haute définition peut se faire au moyen d'un câble HDMI ou composante vidéo. (p. 10)

Remarques

- Si un câblosélecteur est utilisé, l'équipement externe ainsi que les câbles vidéo illustrés dans le présent manuel ne sont pas fournis avec le téléviseur.
- Pour de plus amples renseignements, visitez: www.panasonic.ca

Connexions

■ Borne d'antenne

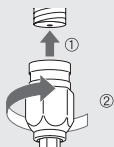

- Serrez la vis à fond.

■ Prises

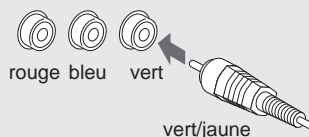

- Insérez à fond.

■ Borne HDMI

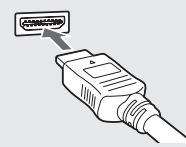

- Insérez à fond.

Raccordements de câbles AV

Supérieur ① Bornes HDMI

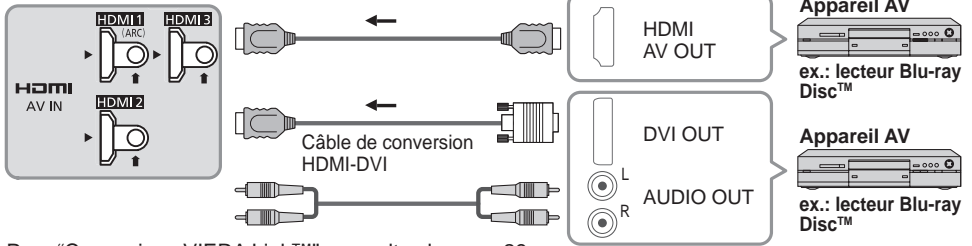

- Pour "Connexions VIERA Link™", consultez la page 29
- La connexion HDMI est nécessaire pour un signal 1080p.

② Prises COMPONENT

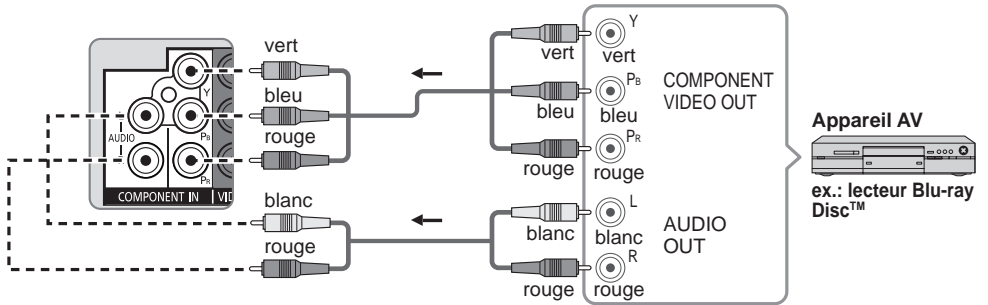

③ Prises COMPOSITE

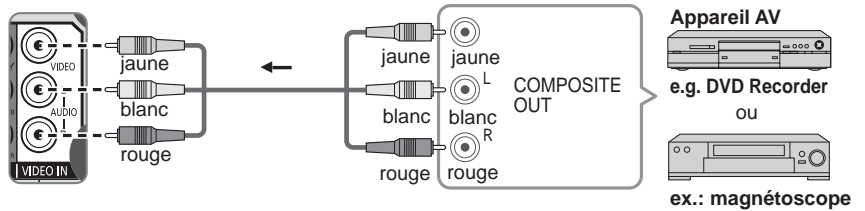

De base
(non HD)

Raccordement audio

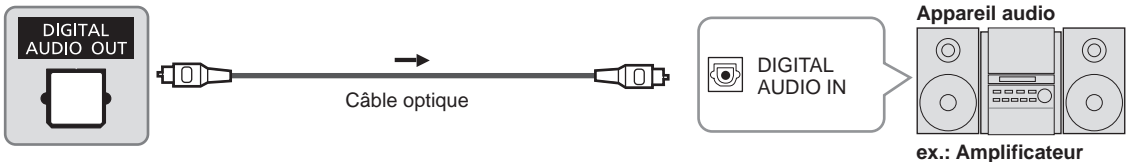

- Pour une connexion HDMI-ARC (canal de retour audio), reportez-vous à la page 28.

Raccordement à un ordinateur/PC (VGA)

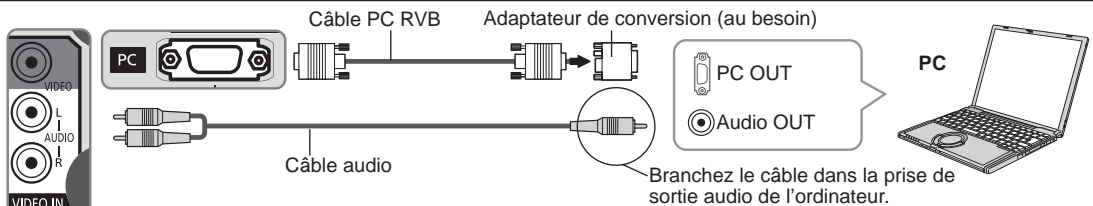

Emplacement des commandes

Emplacement des commandes/voynots

Panneau avant du téléviseur

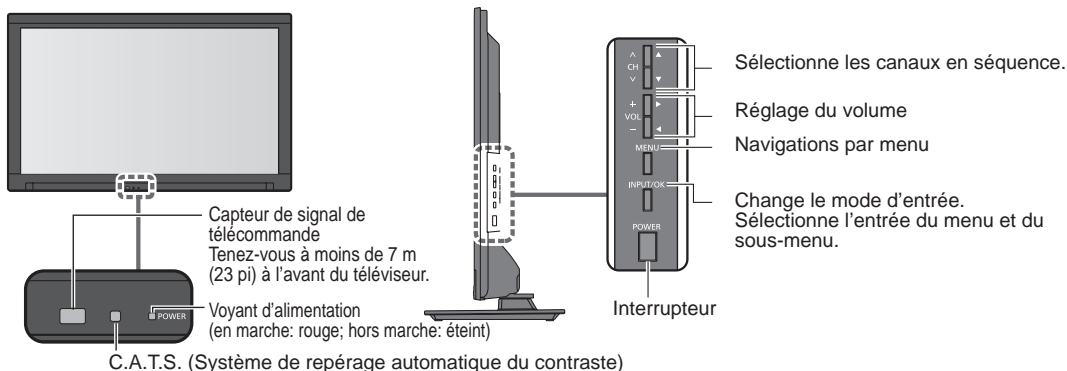

Remarques

- Tant que le cordon d'alimentation est branché, le téléviseur consomme un peu d'énergie.
- Ne placez aucun objet entre le capteur de signal de la télécommande sur le téléviseur et la télécommande.

Télécommande

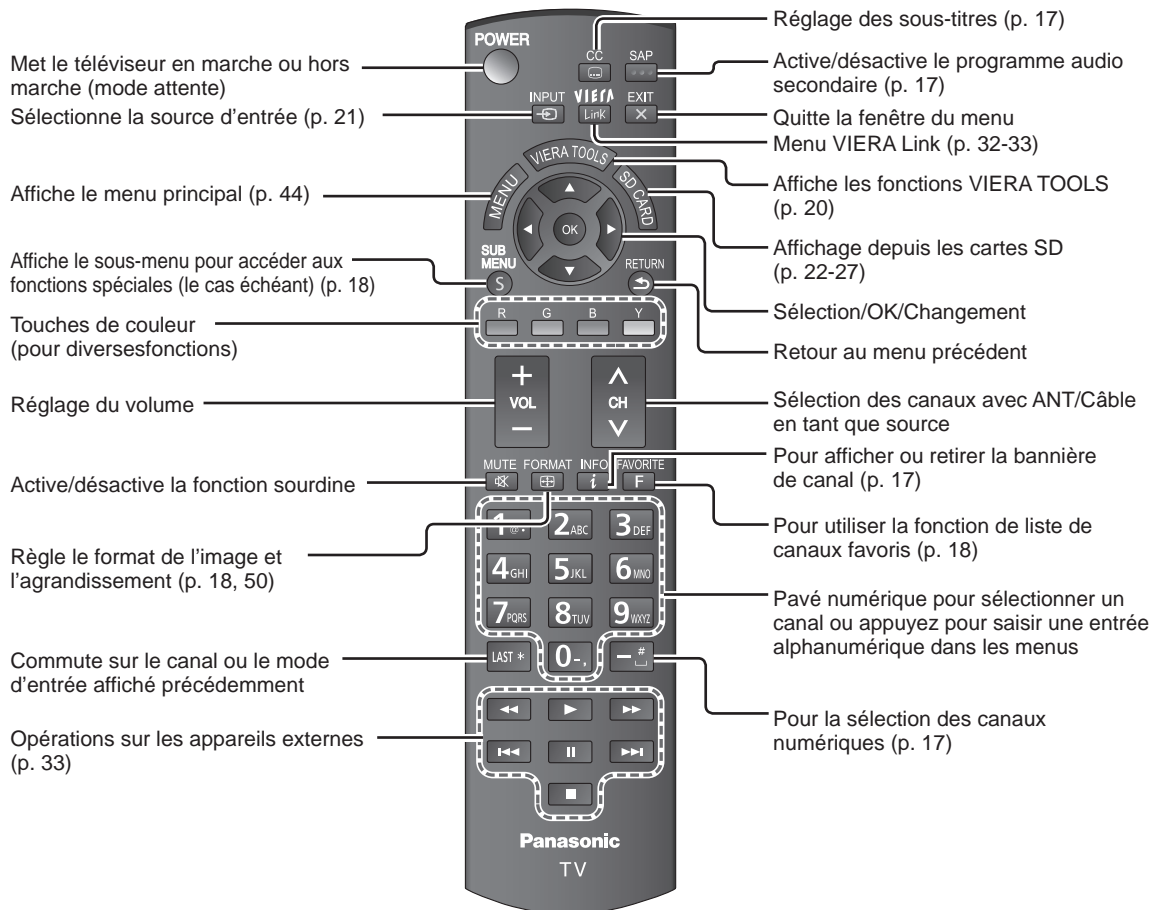

Réglage initial

L'écran de réglage initial s'affiche uniquement lorsque le téléviseur est mis en marche pour la première fois après que le cordon d'alimentation ait été branché dans la prise de courant et lorsque "Contact auto" (p. 48) est réglé sur "HF".



Appuyez sur la touche POWER pour mettre le téléviseur en marche

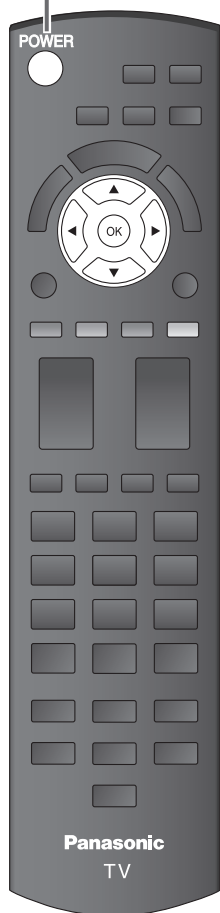
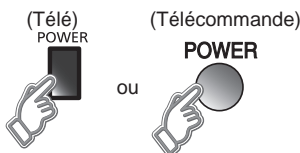

2 Configurez votre mode de visionnement

① Sélectionnez la langue d'affichage.

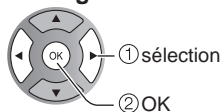
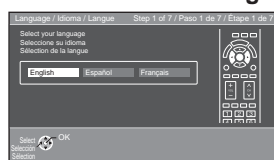

② Sélectionnez votre pays

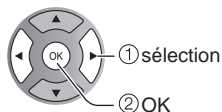
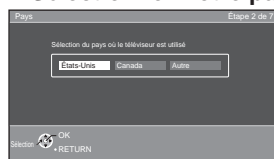

③ Sélectionnez votre mode de visionnement (Assurez-vous de sélectionner le mode "Usage à domicile".)

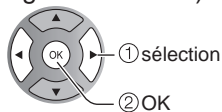
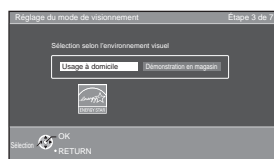

● Confirmez votre sélection (Usage à domicile) avant d'appuyer sur OK.

■ Si vous sélectionnez "Démonstration en magasin" par erreur sous ③, l'écran de confirmation s'affichera.

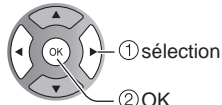
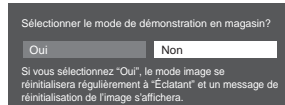

- Sélectionnez "Non" et retournez à l'écran précédent ③.
- Si vous sélectionnez "Oui", l'écran passe en mode de démonstration en magasin.

Pour afficher de nouveau l'écran "Réglage du mode de visionnement", tel qu'illustré ci-dessus, effectuez une des étapes suivantes pour sélectionner "Usage à domicile".

- Appuyez et maintenez enfoncée la touche "POWER" sur le côté du panneau pendant au moins 5 secondes.
- Débranchez le cordon d'alimentation pendant 30 secondes et rebranchez-le.

Remarques

- Si vous utilisez une étape autre que l'étape ② pour éteindre le téléviseur, ou si vous avez utilisé la touche EXIT pour quitter avant d'avoir effectué les réglages, la prochaine fois que vous allumerez le téléviseur, le "Réglage initial" ne s'affichera pas automatiquement.
- Les réglages effectués jusqu'à cette étape sont sauvegardés.
- Vous pouvez effectuer le "Réglage initial" en tout temps. (p. 48)
- Les fonctions Langue, Réglage ANT/Câble, Ident. prises, Horloge peuvent aussi être modifiées dans le menu des réglages. (p. 48)

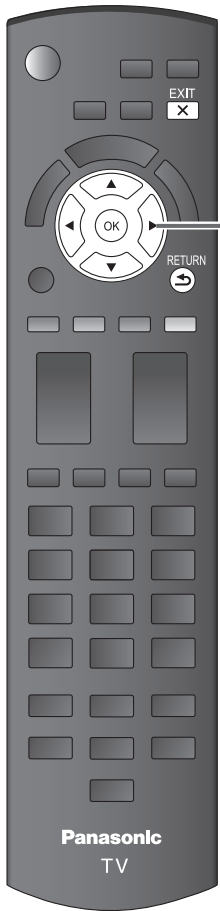

Réglage ANT/Câble

① Est-ce qu'un câblesélecteur, un récepteur de télévision par satellite ou un terminal à fibres optiques est utilisé avec ce téléviseur?

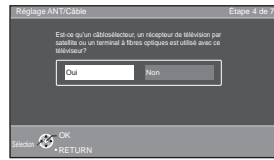

②a Sélectionnez le signal de réception (Ant./Câble)

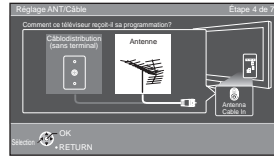

Oui

②b Sélectionnez le type de connexion pour un câblesélecteur ou un récepteur de télévision par satellite, puis passez à l'étape ④ (Identification des prises)

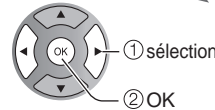
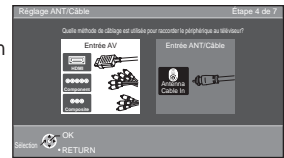

③ Sélectionnez le type de balayage des canaux.

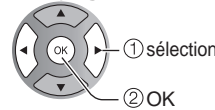
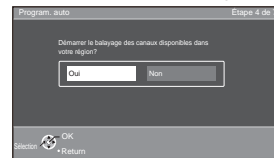

④ Démarrez le balayage des canaux

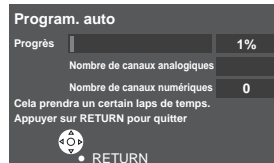

⑤ Terminez le balayage des canaux

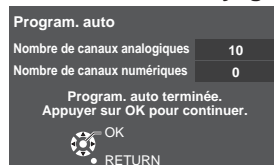

■ Pour quitter le menu à l'écran, appuyez sur



■ Appuyez pour revenir à l'écran précédent



Remarque

● À propos des systèmes de télédiffusion

Analogique (NTSC):

Téléviseur traditionnel

Numérique (ATSC):

Nouveau programme qui permet le visionnement d'un plus grand nombre de canaux offrant une image et un son de haute qualité



4 Identifiez les prises du téléviseur pour une reconnaissance facile (Identification des prises)

Pour nommer chaque entrée, suivez les instructions à l'écran. Cela fait, sélectionnez SUIVANT, puis appuyez sur OK pour passer à l'étape suivante.

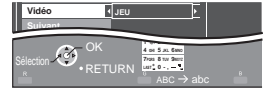
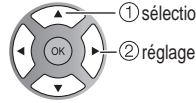
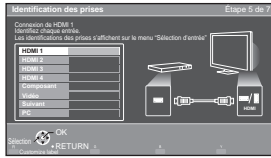

Suivez les directives à l'écran pour effectuer les opérations suivantes.

R --> Pour identifier les prises selon les appareils connectés.
 Identification: [ESPACE] Blu-ray/CÂBLE/ SATELLITE/DVD/ENR. DVD/DVR/JEU/ CINÉMA M./RÉCEPTEUR/ORDINATEUR/CENTRE M/PASSER.M/ MAGNÉTO/AP.PHOTO/MONITEUR/AUX/AUTRE/Non utilisé

- Sélectionnez "Non utilisé" pour toute prise à laquelle aucun appareil n'est connecté. Par la suite, pour votre commodité, cette entrée sera sautée sur pression de la touche INPUT.
- Les identifications des prises peuvent par la suite être modifiées à tout moment à partir du menu de configuration du téléviseur.

5 Effectuez le réglage du réseau

① Sélectionnez le type de réseau



Rég. plus tard: Allez à 6

Vous pouvez configurer le menu "Réglage" plus tard.

Sans fil (WiFi): Lancez le "Réseau sans fil" (p. 16)

② Sélectionnez le mode de configuration

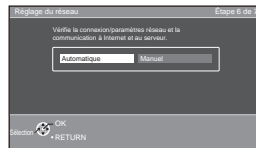

- Automatique:** Pour lancer la configuration automatiquement, appuyez sur "OK". Un écran d'erreur s'affiche quand le réseau est déconnecté.
- Manuel:** Allez à Réglage manuel.

Automatique ↓

Manuel →

Démarrez "Test de connexion"

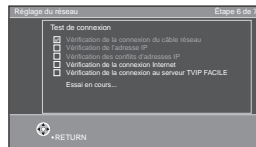

Test de connexion ←

■ Réglage manuel

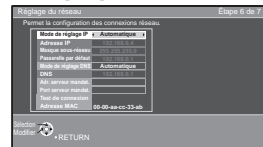

Erreur de connexion →

③ Terminez le réglage du réseau

L'information utile s'affiche lorsque le réglage du réseau est complété avec succès.



■ Écran d'erreur

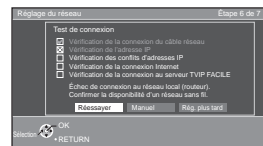

Réessayer: allez à "Démarrez "Test de connexion"
 Rég. plus tard: allez à 6

■ Pour quitter le menu à l'écran, appuyez sur



■ Appuyez pour revenir à l'écran précédent





6

Réglez l'horloge (Réglage de l'horloge)

Cela fait, sélectionnez SUIVANT, puis appuyez sur OK pour passer à l'étape suivante.

■ Réglage manuel

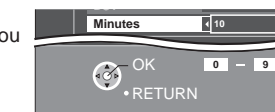
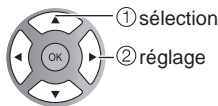
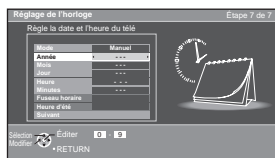

Suivez les directives à l'écran pour effectuer les opérations suivantes.

■ Réglage automatique

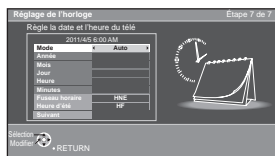

Mode

Manuel: Réglage manuel de l'horloge. (Année/Mois/Jour/Heure/Minutes)

Auto: L'horloge est réglée automatiquement via un service Internet. Disponible seulement lorsque le téléviseur est connecté à un réseau. Réglez "Réglage du réseau" en premier.

Fuseau horaire

Sélectionnez votre fuseau horaire. (HNE/HNC/HNR/HNP/AKST/HST/HNT/HNA)

Heure d'été

Réglez HA (Heure avancée) (EF/HF)

EF: Dépendamment du fuseau horaire, fait avancer l'horloge d'une heure par rapport à l'heure réglée.

7

Terminez le réglage initial

Félicitations ! Tout est terminé.

Le Réglage initial peut être refait à votre guise.

Appuyez sur MENU et sélectionnez RÉGLAGE, puis "Réglage initial".



Pour regarder la télévision à partir d'un câblosélecteur, récepteur de télévision par satellite ou toute autre source (DVD, DVR, console de jeux, etc.), appuyez sur la touche INPUT et sélectionnez la source appropriée.

■ Pour quitter le menu à l'écran, appuyez sur



■ Appuyez pour revenir à l'écran précédent



■ À propos du réseau local sans fil

- L'adaptateur de réseau local sans fil et le point d'accès doivent être obtenus séparément. Pour connaître les plus récentes informations concernant les adaptateurs de réseau local compatibles, consultez le site Web suivant:
<http://Panasonic.com/NetConnect> (Ce site est en anglais seulement)
- Assurez-vous que le point d'accès prend en charge WPS*.
(S'il ne prend pas en charge WPS, la clé de cryptage du point d'accès est requise lors de la configuration des paramètres.)
- Suivez les instructions de l'écran d'installation du point d'accès et configurez les paramètres de sécurité adéquats. Pour obtenir de plus amples renseignements sur la manière de configurer un point d'accès, veuillez consulter le mode d'emploi du point d'accès.
- Pour le réseau sans fil reliant la carte réseau sans fil et le point d'accès, nous vous recommandons d'utiliser le protocole 11n (5 GHz).
Il est également possible de communiquer avec 11a, 11b, et 11g (2,4 GHz), mais il est possible que la vitesse de communication ralentisse.
- Si vous changez le réseau sans fil du point d'accès, il est possible que les périphériques qui pouvaient se connecter au réseau local sans fil ne soient plus en mesure de le faire.
- Lorsque TVIP FACILE, une caméra, DLNA, réseau ou un autre périphérique utilise le réseau, ne déconnectez pas l'adaptateur de réseau local sans fil.
- Dans la mesure du possible, maintenez ces périphériques à bonne distance du téléviseur :
réseau local sans fil, four à micro-ondes et autres dispositifs utilisant les signaux à 2,4 GHz et 5 GHz. Dans le cas contraire, le téléviseur pourrait connaître des défaillances, comme un dysfonctionnement dû à l'interférence des ondes radioélectriques.

* WPS : Installation protégée par technologie Wi-Fi

■ Réseau sans fil (Réglage initial) à l'étape ⑤

① Affichage "Réseau sans fil"

② Sélectionnez la méthode de raccordement.

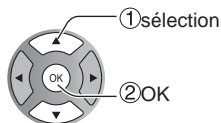
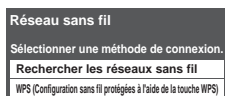

- Suivez les indications à l'écran pour compléter la configuration.
- Reportez-vous à la page 37 pour plus de détails.

Visionnement de la télévision



1 Mettez le téléviseur en marche

(Télécommande)

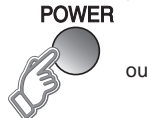

ou

(Télé)



Remarque

- Veuillez sélectionner l'entrée appropriée.
--> (p. 21)

2 Syntonisez un canal

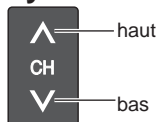

ou



■ Pour entrer directement un numéro de canal numérique

- Lors de la syntonisation d'un canal numérique, appuyez sur la touche pour entrer le nombre secondaire pour un numéro de canal composé.

Exemple: canal 15-1:

- Les touches des canaux sur le côté de l'appareil peuvent également être utilisées.

[Avec câblosélecteur/récepteur de télévision par satellite]
- Utilisez la télécommande du câblosélecteur/récepteur connecté au téléviseur.

Remarques

- Resélectionnez "Câble" ou "Antenne" sous "Entrée ANT" de "Réglage ANT/Câble" pour basculer entre la réception par câble et par antenne. (p. 13, 42)
- Le numéro de canal et le niveau de volume restent les mêmes, même après avoir mis le téléviseur hors marche.

■ Autres fonctions utiles

Écoute de la voie SAP (Programme audio secondaire)

■ Sélection du mode audio pour l'écoute de la télévision



Mode numérique

Appuyez sur SAP pour sélectionner la plage audio suivante (si disponible) lors de la réception d'un canal numérique.

**Voie audio 1 de 2
(Anglais)**

Mode analogique

Appuyez sur la touche SAP pour sélectionner le mode audio désiré.

- Chaque pression de la touche SAP change le mode audio. (Stéréo/SAP/Mono)

- Le programme audio secondaire (SAP) n'est pas disponible lors du visionnement de la télévision avec un câblosélecteur ou un récepteur de télévision par satellite connecté au moyen d'un câble HDMI.
- Communiquez avec votre fournisseur de services de télévision par câble ou par satellite pour savoir comment activer la fonction SAP.

Sous-titres

■ Mise en/hors fonction des sous-titres.



- La fonction d'affichage des sous-titres n'est pas disponible lors du visionnement de la télévision avec un câblosélecteur ou un récepteur de télévision par satellite connecté au moyen d'un câble HDMI.
- Communiquez avec votre fournisseur de services de télévision par câble ou par satellite pour savoir comment mettre en fonction l'affichage des sous-titres.

Affichage des informations

■ Permet d'activer et désactiver l'affichage d'informations. Lors du visionnement à partir de l'entrée Antenne/Câble, la bannière du canal est affichée.



Canal				Horloge			
15-2	THE NEWS			12:30 PM			
ABC-HD	CC SAP	TV-G	1080i	Standard	4:3		
Indicatif du canal	Indication SAP	Résolution du signal	Mode d'image	Temps restant de la minuterie-sommeil			
Sous-titres		Classification	Format d'image				

Mise en route
Fonctions de base
● Visionnement de la télévision
● Réglage initial

Modification du format d'image et de l'agrandissement de l'image

■ Appuyez sur **FORMAT** pour faire défiler les divers formats d'images disponibles. (p. 50)

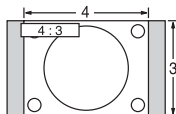

- 480i, 480p: PLEIN/CADRAGE/4:3/ZOOM
- 1080p, 1080i, 720p: PLEIN/H-LARGE/CADRAGE/4:3/ZOOM

Utilisez lorsque l'image n'est pas plein écran (des barres apparaissent de chaque côté de l'image) ou lorsque des parties de l'image sont rognées.

Remarques

1. Certains contenus, tels que les films, sont disponibles dans un format ultra large. Les barres noires au haut et au bas de l'écran ne sont pas disponibles.
2. Les appareils connectés au téléviseur, tels que câblesélecteur/récepteur de télévision par satellite, lecteurs DVD/Blu-ray et consoles de jeu, possèdent leurs propres réglages du format de l'image. Réglez le format de l'image sur l'appareil source.

Affichage du sous-menu

■ Appuyez sur **SUB MENU** pour afficher l'écran du sous-menu.

Ce menu comporte des raccourcis pour les diverses fonctions pratiques.

Le sous-menu n'est disponible que lorsque l'entrée Antenne/Câble est sélectionnée (et non pas avec un câblesélecteur ou un récepteur de télévision par satellite).

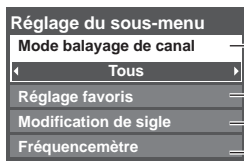

Permet d'identifier les canaux favoris ou les types de canaux à syntoniser lors de la syntonisation.

Permet le réglage des canaux favoris. (Voir ci-dessous)

Permet de modifier le sigle. (p. 43)

Indique la puissance du signal. (p. 43)

Affichage des canaux favoris

■ Favoris

Les numéros de canaux enregistrés dans Favoris s'affichent sur l'écran de syntonisation de favoris. Sélectionnez la station de diffusion désirée avec le curseur ou au moyen des touches numériques. (p. 17)

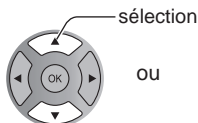
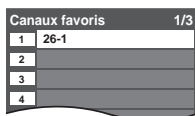

ou



■ Réglage des canaux favoris

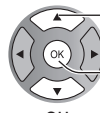
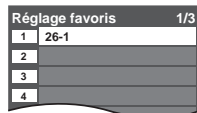
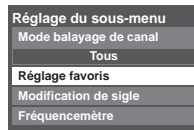

- ① sélectionnez le numéro sur la liste
- ② sauvegardez le canal affiché

ou



- sélectionnez le numéro sur la liste (pour sauvegarder le canal sans appuyer sur OK)

■ Suppression d'un canal favori

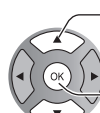
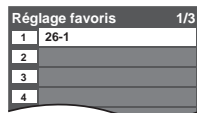

- ① sélection

- ② suppression (en tenant enfoncé)

■ Changement de page



Appuyez plusieurs fois pour changer de page (1/3, 2/3, 3/3 ou quitter)



Page suivante/précédente

- Aucun canal favori ne peut être programmé lors de l'utilisation d'un câblesélecteur ou un récepteur de télévision par satellite.

■ Autres fonctions pratiques

Saisie de caractères

Il est possible d'utiliser les touches de la télécommande pour entrer un caractère alphanumérique.

■ Commutation du mode d'entrée

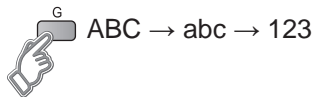

■ Appuyez sur chaque touche numérique pour afficher en séquence le caractère alphanumérique.

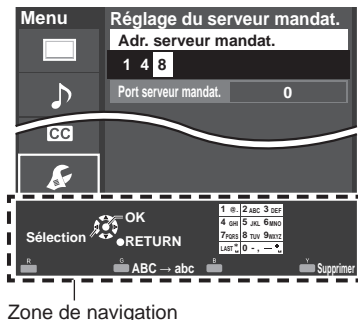

- Vous pouvez utiliser un clavier USB (non fourni) pour saisir les caractères alphanumériques.
- Type de clavier (p. 48)

Saisie/entrée du mot de passe

Vous devez entrer le mot de passe pour accéder à un canal ou à une source bloqué.

Entrez votre mot de passe à 4 chiffres

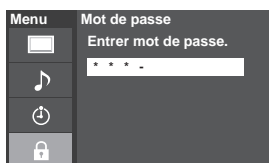

- S'il s'agit de la saisie initiale du mot de passe, entrez le numéro à deux reprises pour l'enregistrer.
- Notez votre mot de passe. Ne l'oubliez pas. (Si vous avez oublié votre mot de passe, communiquez avec votre détaillant.)
- Lorsqu'un canal bloqué est syntonisé, un message s'affiche permettant de recevoir le canal après avoir entré votre mot de passe.
- Modifier mot de passe (p. 47)

Utilisation d'un clavier USB

Vous pouvez utiliser les touches non-alphanumériques comme pour la télécommande.

■ Table des touches

Touches du clavier	Touche de la télécommande	Touches du clavier	Touche de la télécommande
Haut/bas/gauche/droite	Touche de déplacement du curseur	F4	INPUT
Enter	OK	F5	CANAL - (-)
BackSpace	Return (Quand vous ne saisissez pas des caractères)	F6	CANAL + (+)
0-9	0-9	F7	VOL bas (-)
F1	Menu	F8	VOL haut (+)
F2	VIERA Tools	F9 (Rouge)/F10 (Vert)/ F11 (Bleu)/F12 (Jaune)	Touches de couleur (Rouge/Bleu/Jaune/Vert)
F3	Submenu		

- Pour en savoir plus sur l'installation et l'utilisation d'un clavier USB, veuillez également consulter le mode d'emploi du clavier USB.
- Certains claviers ne sont pas dotés de ces touches.

Utilisation des fonctions VIERA TOOLS

La touche VIERA TOOLS permet d'accéder facilement aux fonctionnalités spéciales du téléviseur. Celles-ci apparaissent sous forme d'icônes de raccourci à l'écran du téléviseur.

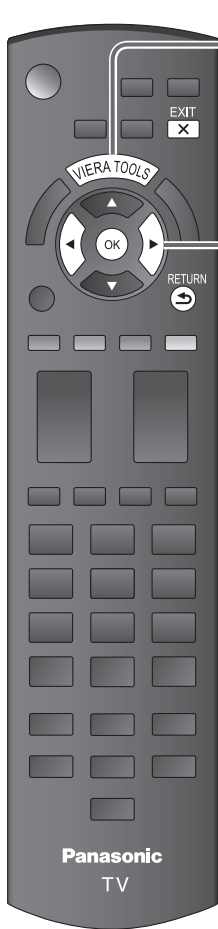

1 Affichez les fonctions VIERA TOOLS



2 Sélectionnez une rubrique

- Les icônes affichées diffèrent selon le pays ou la région sélectionnée. (p. 12)

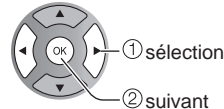
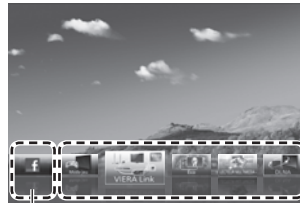

TVIP FACILE (exemple)

3 Effectuez le réglage de chaque rubrique

- Utilisation de TVIP FACILE ➔ p.39
Certaines icônes à l'écran d'affichage des fonctions VIERA TOOLS montré plus haut, permettent d'accéder à des services sur Internet comme la vidéo sur demande, l'écoute de musique et les réseaux sociaux.

- Mode jeu



➔ Commutation au mode "Jeu".
Réglage de l'image (p. 45)

- VIERA Link



➔ VIERA Link (p. 32-33)

- Mode Éco



➔ Économie d'énergie (p. 48)

- Lecteur média



➔ Lecteur média (p. 22-27)

- DLNA



➔ Utilisation de la fonction DLNA (p. 40)

■ Pour quitter le menu à l'écran, appuyez sur



■ Appuyez pour revenir à l'écran précédent



Visionnement de contenu à partir de périphériques

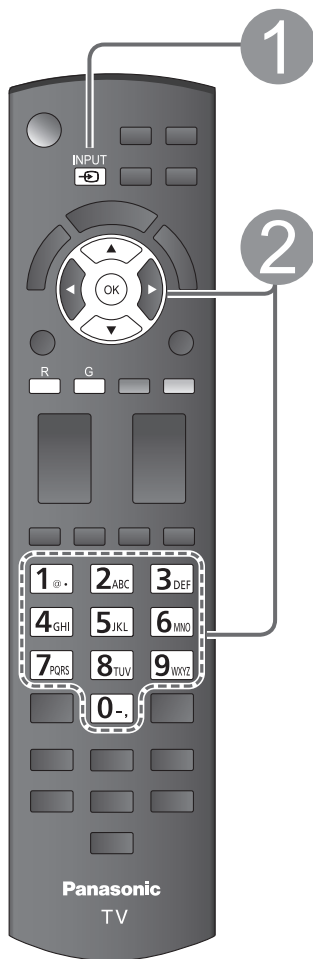

1 Appareil(s) raccordé(s) en marche
Affichez le menu “Sélection d’entrée”



2 Sélectionnez le mode d’entrée

Sélection d’entrée		
1	Entrée ANT/Câble	Non utilisé
2	HDMI 1	JEU
3	HDMI 2	
4	HDMI 3	
5	HDMI 4	JEU
6	Composant	AUX
7	Vidéo	
8	PC	

(exemple)



ou

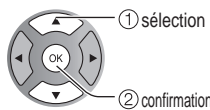

Identification des prises

(raccourci) Appuyez sur la touche numérique correspondante de la télécommande pour sélectionner l’entrée désirée. Ou encore, appuyez à répétition sur la touche INPUT pour faire défiler les entrées disponibles.

* Identifiez les entrées non utilisées par “Non utilisé” (ci-dessous) pour les éviter.

Appuyez sur la flèche vers le haut/bas pour sélectionner la source désirée, puis appuyez sur OK.

Réglages ANT/Câble (p. 42)

Modification de l’identification des prises

➔ Identification des prises (p. 48)

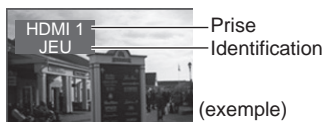

(exemple)

- Pendant la sélection, si aucune action n’est effectuée pendant plusieurs secondes, le menu “Sélection d’entrée” disparaît.
- La borne et l’identification (noms) de l’appareil raccordé sont affichées.

Remarques

- L’identification est affichée à l’écran “Sélection d’entrée” si elle a été personnalisée.
- Pour la prise située sur le côté de l’appareil (HDMI 4), l’identification “JEU” est réglée par défaut.

3 Pilotez les fonctions de l’appareil connecté directement à partir de sa propre télécommande.

Remarques

- Pour plus de détails, reportez-vous au manuel de l’appareil raccordé.
- Réglages PC (p. 45)

Utilisation du lecteur multimédia

Vous pouvez visionner des images fixes et animées et lire de la musique stockée sur une clé USB ou une carte SD.

Caractéristiques de base pour le lecteur multimédia

■ Contenu et caractéristiques disponibles

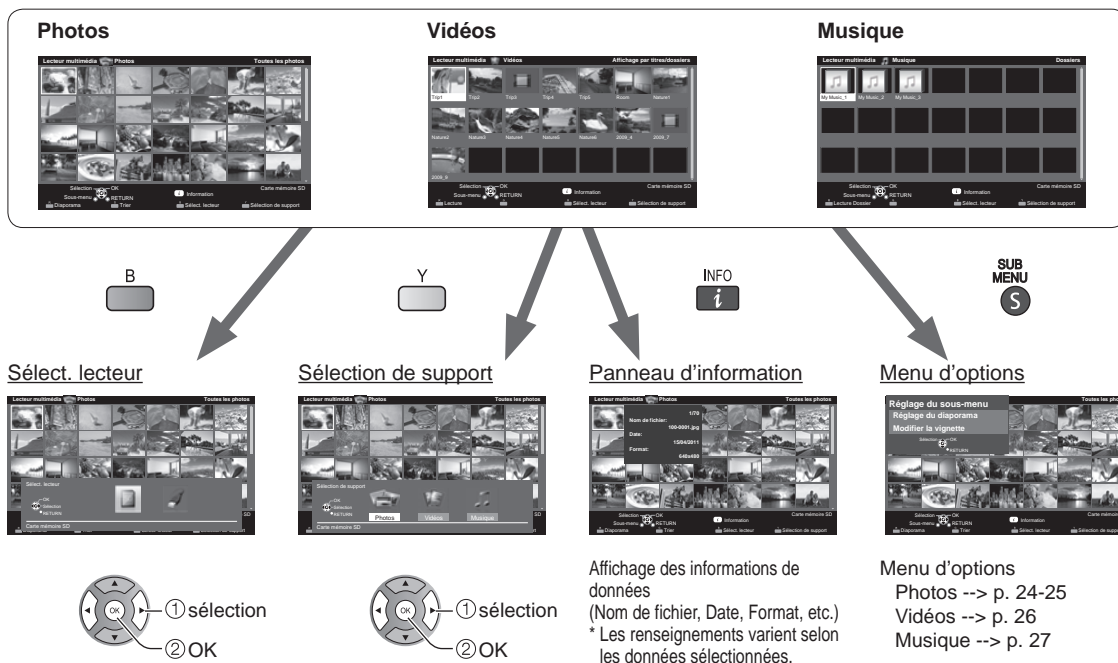

Information sur le support

■ Insertion ou retrait d'une carte SD/Clé USB

Carte SD

- Insertion de la carte
- Retrait de la carte

Insérez doucement la carte SD avec côté étiquette, face devant.

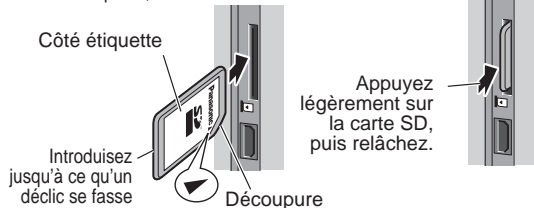

- Cartes compatibles (capacité maximum):
Carte SDXC (64 Go), carte SDHC (32 Go), carte microSDHC (32 Go), carte SD (2 Go), carte miniSD (2 Go), carte microSD (2 Go) (avec adaptateur pour carte microSDHC/carte miniSD/carte microSD)
- Si une carte microSDHC, miniSD ou microSD est utilisée, insérez-la et retirez-la avec l'adaptateur.

Clé USB

- Insérez le périphérique
- Retirez le périphérique

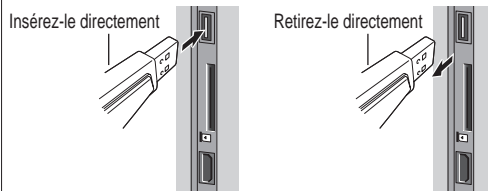

- Le lecteur multimédia prend en charge uniquement les périphériques USB de grande capacité.

● Pour de plus amples renseignements et pour connaître les précautions à suivre lors de l'utilisation d'une carte SD ou d'une clé USB (p. 51)



1 Insérez un support (carte SD ou clé USB)

- Réglage de lecture auto → Lecture auto du visualiseur (p. 48)

2 Affichez le lecteur multimédia



ou



(exemple)

3 Sélectionnez un lecteur.

(Les supports connectés sont affichés)

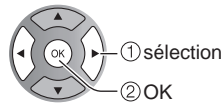

4 Sélectionnez un support

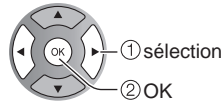
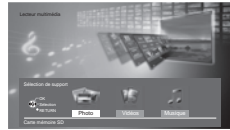

5 Sélectionnez les données (Photos/Vidéos/Musique)

Comment voir si les données sont différentes selon les conditions de stockage des données.

① Sélectionnez Titre/Fichier

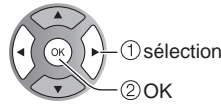

(Ex. Photos)

② Sélectionnez le dossier

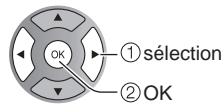

(Ex. Photos)

6 Affichez ou visionnez

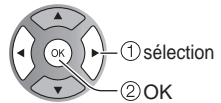

(Ex. Photos)

Les conditions d'affichage de la vignette/écran de lecture diffèrent selon le contenu sélectionné

- Affichage de photos --> p. 24-25
- Affichage de vidéos --> p. 26
- Affichage de musique --> p. 27



■ Pour quitter le menu à l'écran, appuyez sur



■ Appuyez pour revenir à l'écran précédent

RETURN



Affichage de photos

[Vignettes de photos]



[Fonctions]

- Réglage du diaporama → R
- Trier → G
- Sélection de périphérique → B
- Sélection de support → Y

[Écran de lecture de photos]



État de la photo



Zone de navigation



- Affichage/retrait de la zone de navigation et de la bannière



Trier

① Afficher le menu "Trier" et sélectionnez une rubrique

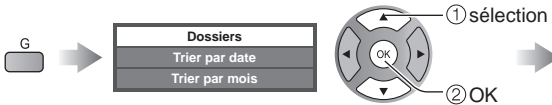

② Affichez chaque affichage



- Dossiers (en ordre ascendant numérique/alphabétique)
- Trier par mois (en ordre ascendant de mois)
- Trier par date

Options - photos

① Affichez "Réglage du sous-menu" et sélectionnez une rubrique

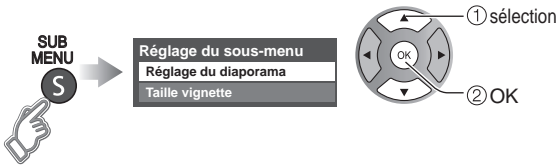

■ Réglage du diaporama (p. 25)

■ Taille vignette

Pour changer le nombre de vignettes affichées à la fois --> (7 x 4 ⇔ 10 x 6)

Diaporama

① Affichez "Réglage du diaporama"

R

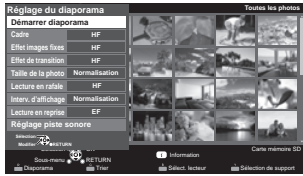

(exemple)

② Faites le réglage des rubriques et sélectionnez "Démarrer diaporama"

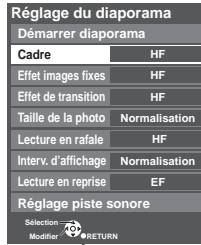

(exemple)

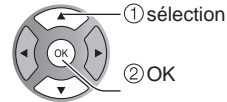

● Pour arrêter à mi-chemin appuyez sur

■ Réglage du diaporama

Réglages	Description
Cadre*	Pour sélectionner le cadre (HF/Arrangement/Collage/Latéral (avec calendrier)/Latéral/Galerie (avec calendrier)/Galerie/Cinéma)
Effet images fixes*	Pour sélectionner l'effet de conversion. (HF/Sépia/Échelle de gris)
Effet de transition	Pour sélectionner l'effet de transition entre les images fixes. (HF/Fondu d'entrée/Volet ↓/Volet ↑/Volet →/Volet ←/Balayage ↓/Balayage ↑/Balayage →/Balayage ←/Zoom/Entrelacé ↑↓/Entrelacé →←/Fondu enchaîné/Volet en damier/Mouvement/Aléatoire)
Taille de la photo*	Pour retirer les bordures noires ajoutées selon la taille de la photo affichée. (Norm./Zoom)
Lecture en rafale*	Pour lire de manière continue les photos qui ont été prises de cette manière. (EF/HF)
Interv. d'affichage	Pour sélectionner la durée de l'intervalle entre l'affichage des images fixes. (Court/Rapide/Normal/Lent/Très lent)
Lecture en reprise	Pour mettre la lecture en reprise (cyclique) en fonction/hors fonction. (EF/HF)
Réglage piste sonore	Pour sélectionner la musique (HF/Musique 1/Musique 2/Musique 3/Musique 4/Musique 5/Sélection de l'utilisateur*/Auto*) Sélection de l'utilisateur: Pour la lecture de la piste sonore enregistrée à "Réglage piste sonore". (ci-dessous) Auto: Pour la lecture des pistes sonores de la carte SD ou du périphérique USB.

- La qualité des images pourrait être dégradée selon les réglages du diaporama.
- Le réglage des images pourrait ne pas fonctionner selon réglages du diaporama.
- * Lors de l'utilisation de la fonction DLNA (lecteur multimédia), ces menus ne sont pas affichés. Lecteur multimédia ➔ p. 34

■ Réglage de la piste sonore

① Sélectionnez "Réglage piste sonore"

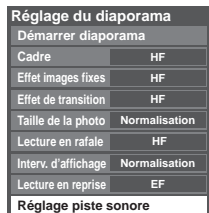

(exemple)

② Sélectionnez "Sélection de l'utilisateur"

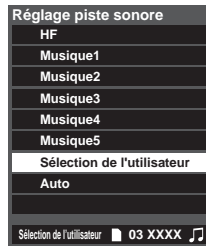

③ Sélectionnez la chanson et enregistrez-la

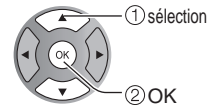

Cette chanson: enregistre la musique en cours.
Toutes les chansons du dossier: enregistre la musique dans un dossier.

Affichage de vidéos

[Vignettes de vidéos]

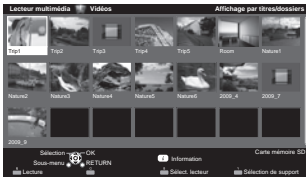

[Fonctions]

- Lecture → R
- Sélection de périphérique → B
- Sélection de support → Y
- Réglage du format → FORMAT

[Écran de lecture vidéo]



Bannière de la vidéo

Type de périphérique (SD/USB/DLNA)



Date et heure
Nom de fichier

Temps de lecture écoulé de la vidéo en cours de lecture
* L'affichage du temps de lecture écoulé pourrait ne pas fonctionner avec la fonction DLNA. Dans ce cas, "-- :-- :--" est affiché.

- Affichage/retrait de la zone de navigation et de la bannière → INFO

Zone de navigation

- Les sous-titres ne sont pas pris en charge avec les fichiers au format MKV.



- Saut de lecture de 30 secondes (fonction DLNA seulement (selon le contenu))
- Recherche avant
- Lecture/Pause
- Arrêt
- Recherche arrière
- Recherche avant/arrière 5 paliers de 1 à 5 (x2, x5, x30, x70, x100) sont disponibles.

Options – Vidéos

Le menu affiché sera différent selon le contenu.

- 1 Sélectionnez "Options – Vidéos" sous "Réglage du sous-menu"



Réglage du sous-menu
Options – Vidéos



suivant

■ Lecture en reprise

Règle la fonction de lecture en reprise (EF/HF).

Options – Vidéos

Lecture en reprise ← EF →



sélection

Formats de données compatibles au lecteur multimédia (carte SD/clé USB)/DLNA

Média	Formats compatibles
Photo	<ul style="list-style-type: none"> ● Fichiers JPEG (conformes aux normes DCF et EXIF) Sous-échantillonnage: 4:4:4, 4:2:2 ou 4:2:0) Résolution d'image: 8 x 8 à 30 712 x 17 272 pixels
Vidéo	<ul style="list-style-type: none"> ● Fichiers SD-Vidéo (Standard SD-Video Ver. 1.3) Les données modifiées sur un PC pourraient ne pas s'afficher correctement ● Fichiers compatibles au standard AVCHD Les données modifiées sur un PC pourraient ne pas s'afficher correctement ● Fichiers MP4 (Codec vidéo H.264 Codec audio MP3/AC-3/LPCM) ● Fichiers MKV (Codec vidéo H.264 Codec audio MP3/AC-3/LPCM) ● Fichiers MPEG-2 PS* ● Fichiers MPEG-2 TS*
Musique	<ul style="list-style-type: none"> ● Fichiers MP3 (MPEG Audio Layer-3) ● Fichiers AAC (MPEG2-AAC / MPEG4-AAC) ● Fichiers LPCM*

- Pour de plus amples informations sur les formats de données, veuillez consulter la page 51. * Pour DLNA seulement.

Affichage de musique

[Vignettes de musique]



[Fonctions]

- Lecture Dossier → R
- Sélection de périphérique → B
- Sélection de support → Y

[Écran de lecture de musique]

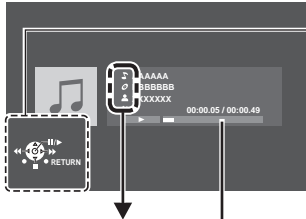

Zone de navigation



- Recherche avant
- Lecture/Pause
- Arrêt
- Recherche arrière

- Recherche avant/arrière 5 paliers de 1 à 5 (x2, x5, x30, x70, x100) sont disponibles.

- Nom de l'artiste
- Titre de l'album
- Titre de la chanson

Temps de lecture écoulé de la chanson en cours de lecture
 * L'affichage du temps de lecture écoulé pourrait ne pas fonctionner avec la fonction DLNA. Dans ce cas, "-- :-- :--" est affiché.

- Affichage/retrait de la zone de navigation et de la bannière → INFO

Options - Musique

- 1 Sélectionnez "Options - Musique" sous "Réglage du sous-menu"

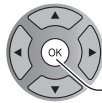
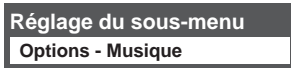

suivant

■ Lecture en reprise

Règle la fonction de lecture en reprise (Non/Reprise du dossier/Une chanson).



sélection

Autres réglages du lecteur multimédia

- 1 Affichez "Menu"



- 2 Sélectionnez une rubrique

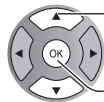
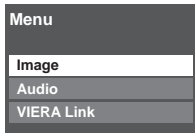

① sélection

② OK

- 3 Effectuez le réglage

■ Réglage de l'image/l'audio

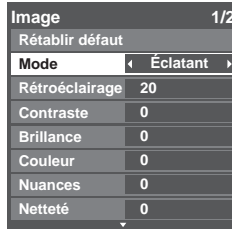

① sélection

② réglage

Exemple : Menu image
 Menu image/Menu audio
 (p. 45-46)

■ Utilisation de la fonction VIERA Link

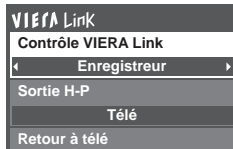

① sélection

② changement

Menu VIERA Link™ (p. 32)

VIERA Link™ “HDAVI Control™”*

Vous pouvez piloter simultanément tous les appareils Panasonic compatibles avec la fonction “HDAVI Control” au moyen d’une seule touche de la télécommande.

Tirez profit d’une grande interopérabilité HDMI avec les appareils Panasonic compatibles.

Ce téléviseur prend en charge la fonction VIERA Link “HDAVI Control 5”.

Le connexion à des appareils (enregistreur DVD DIGA, caméscope HD, chaîne cinéma maison, amplificateur, etc.) au moyen de câbles HDMI permet l’utilisation de la fonction VIERA Link.

Les appareils avec fonction “HDAVI Control” permettent les opérations suivantes:

Version	Opérations (Pour de plus amples informations, reportez-vous aux pages 30 à 33.)
HDAVI Control ou ultérieur	<ul style="list-style-type: none">● Commutation d’entrée automatique● Lien-En marche● Lien-Hors mar.● H-P initiaux● Contrôle des haut-parleurs
HDAVI Control 2 ou ultérieur	<ul style="list-style-type: none">● Fonction VIERA Link opérable uniquement avec la télécommande du téléviseur● Éco énergie périph. non sélect. (pour appareil disponible seulement)
HDAVI Control 3 ou ultérieur	<ul style="list-style-type: none">● Informations de réglage (langue, heure, etc.)● Fonction de synchronisation automatique
HDAVI Control 4 ou ultérieur	<ul style="list-style-type: none">● Mode éconergétique (avec mode de démarrage rapide)
HDAVI Control 5	<ul style="list-style-type: none">● Canal de retour audio <p>Le canal de retour audio (ARC) est une fonction qui permet d’acheminer au moyen d’un câble HDMI des signaux audio numériques du téléviseur vers un appareil audio qui lui est connecté.</p>

■ **Lors de l’ajout de nouvel équipement, de la reconnexion d’un appareil ou d’une modification de la configuration, mettez l’équipement puis l’appareil en marche. Sélectionnez le mode d’entrée HDMI 1, HDMI 2, HDMI 3 ou HDMI 4 (p. 21) et assurez-vous que l’image est adéquatement affichée.**

La fonction VIERA Link “HDAVI Control” est basée sur les fonctions de pilotage fournies par HDMI et une norme appelée HDMI CEC (Consumer Electronics Control) auxquelles s’ajoute une fonction que Panasonic a développée en exclusivité. De ce fait, son pilotage avec les appareils d’autres fabricants qui prennent en charge HDMI CEC n’est pas garanti. Reportez-vous aux manuels d’utilisation afférents aux appareils d’autres fabricants qui prennent en charge la fonction VIERA Link.

■ Câble HDMI

L’utilisation de cette fonction requiert que la connexion soit faite avec un câble conforme à la norme HDMI. On ne peut utiliser un câble non conforme à la norme HDMI.

Il est recommandé d’utiliser le câble HDMI Panasonic. Numéro de pièce recommandé:

RP-CDHS15 (1,5 m/4,9 pi), RP-CDHS30 (3,0 m/9,8 pi), RP-CDHS50 (5,0 m/16,4 pi)

* Pour de plus amples détails sur la connexion des appareils auxiliaires, veuillez vous reporter au manuel afférent à chaque appareil en question.

■ Panneaux de raccordement

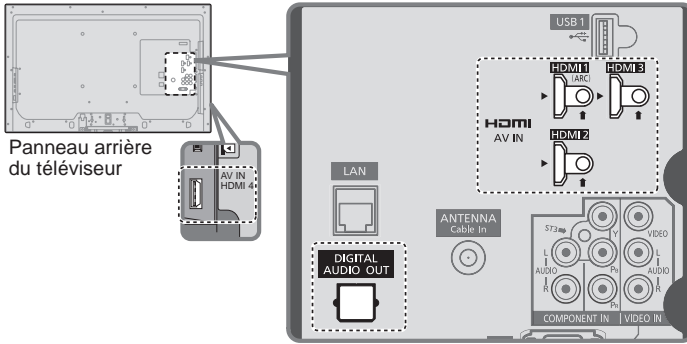

■ Raccordement d'un enregistreur DVD (DIGA)

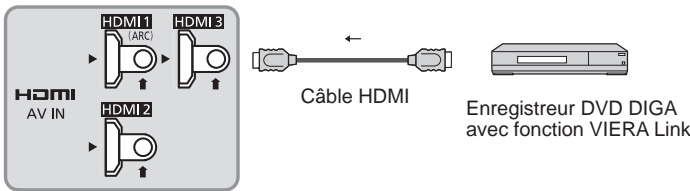

■ Raccordement d'une chaîne cinéma maison/amplificateur AV

La prise HDMI 1 est recommandée.

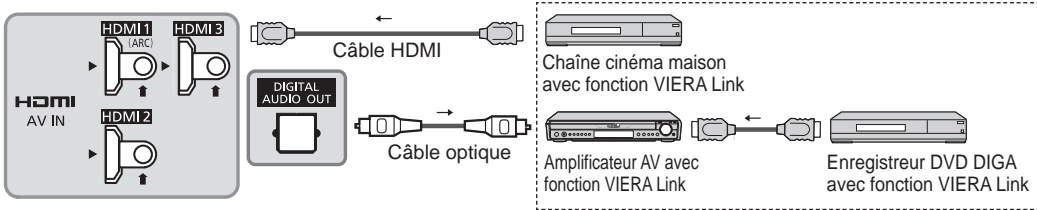

Aucun câble optique n'est requis si la chaîne cinéma maison est dotée de la fonction "HDAVI control 5" avec un câble HDMI. Le signal audio sera pris en charge par la fonction ARC (canal de retour audio) (p. 28).

- Il est possible d'utiliser un amplificateur AV et un enregistreur DVD DIGA avec cet appareil.

■ Raccordement d'un caméscope HD/appareil photo numérique

Appuyez sur INPUT, sélectionnez une borne HDMI disponible, puis connectez le caméscope à cette prise d'entrée. La connexion faite, vérifiez les fonctions de contrôle HDAVI (p. 30 à 33).

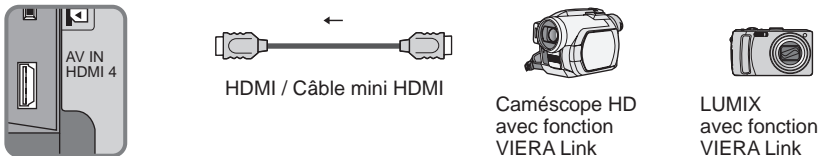

Si la connexion (ou les réglages) de l'équipement compatible avec le contrôle HDAVI a été changée, mettez le téléviseur hors marche, puis remettez-le en marche pendant que tous les autres appareils sont en marche (de manière que l'appareil puisse reconnaître les appareils connectés) et vérifiez que la lecture sur ces appareils fonctionne adéquatement.

Remarques

- Les appareils HDMI individuels peuvent nécessiter des réglages de menu supplémentaires spécifiques à chaque modèle. Veuillez consulter les manuels d'utilisation respectifs.
- Lorsque le signal audio est acheminé depuis un autre appareil raccordé à cet appareil via HDMI au moyen de la prise de sortie DIGITAL AUDIO OUT de cet appareil, le système se commute sur la source audio sur 2 canaux. (Le raccordement à un amplificateur AV via HDMI permet d'obtenir un son de qualité supérieure.)
- Certains appareils sont dotés d'une borne mini HDMI. Il est alors nécessaire d'utiliser un adaptateur ou un câble HDMI (type A) vers mini HDMI (type C).

Réglages VIERA Link et fonctions disponibles

Pour utiliser toutes les fonctionnalités VIERA Link : Une fois toutes les connexions faites, réglez "VIERA Link" sur "EF" dans le menu des réglages VIERA Link. Certaines fonctionnalités sont désactivées selon la version de "HDAVI Control" de l'appareil. Veuillez consulter la liste (p. 28).

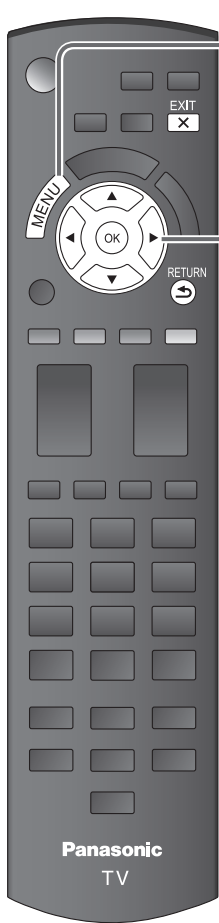

1 Affichez le menu



2 Sélectionnez "Réglage VIERA Link" sous "Réglage"

Menu	Réglage	1/2
	Mode balayage de canal	Tous
	Langue	
	Horloge	
	Réglage ANT/Câble	
	Ident. prises	
	Réglage du réseau	
	Réglage VIERA Link	
	Économie d'énergie	

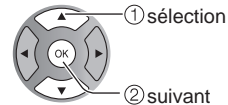

3 Sélectionnez "VIERA Link"

Menu	Réglage VIERA Link
	VIERA Link EF
	Lien-En marche Non
	Lien-Hors mar. Oui
	Mode éconergétique
	Démarrage rapide
	Éco énergie périph. non sélect. Non (en contact)
	H-P initiaux Télé

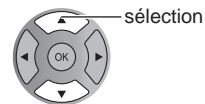

4 Sélectionnez "EF" (Par défaut, le réglage est sur "EF")

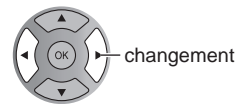

■ Appuyez pour quitter le menu à l'écran



■ Appuyez pour revenir à l'écran précédent

RETURN



5 Sélectionnez et effectuez les autres réglages

Menu	Réglage VIERA Link
	VIERA Link EF
	Lien-En marche Non
	Lien-Hors mar. Oui
	Mode éconergétique
	Démarrage rapide
	Éco énergie périph. non sélect. Non (en contact)
	H-P initiaux Télé

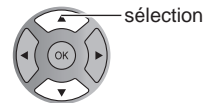

Commutation d'entrée automatique

Lors de l'utilisation d'un lecteur Blu-ray Disc™, lecteur/enregistreur DVD ou chaîne cinéma maison, le téléviseur se mettra automatiquement sur l'entrée appropriée quand la lecture s'amorce sur l'un de ces appareils.

- Pour la chaîne cinéma maison, les haut-parleurs commutent automatiquement sur la chaîne cinéma maison.

Lien-En marche

Oui: Le téléviseur est automatiquement mis en marche et le mode d'entrée HDMI approprié est sélectionné si un équipement compatible avec la fonction VIERA Link est en marche et que le mode lecture a été sélectionné.

Lien-Hors mar.

Lorsque "Oui" est sélectionné et que le téléviseur est hors marche, tout l'équipement connecté compatible avec la fonction VIERA Link est automatiquement mis hors marche.

- L'enregistreur DVD Panasonic n'est pas mis hors marche s'il est encore dans le mode enregistrement.
- Le téléviseur demeure en marche même si tout l'équipement connecté compatible avec la fonction VIERA Link est mis hors marche.

Mode éconergétique

Démarrage rapide: Lorsque le téléviseur est mis hors marche, tous les appareils connectés, compatibles avec VIERA Link, seront automatiquement mis en mode de veille économique* dans les conditions suivantes.

- Lien-Hors mar. (Oui), L'appareil connecté est compatible avec "HDAVI Control 4 ou ultérieur (avec mode de démarrage rapide)"

* Consommation minimale de courant de l'état de veille des appareils.

Éco énergie périph. non sélect.

Oui: Dans les conditions suivantes, les appareils compatibles à VIERA Link seront automatiquement mis hors marche lorsqu'ils ne sont pas utilisés.

- L'appareil connecté est compatible avec "HDAVI Control 2 ou ultérieur" (pour appareil disponible seulement)

[Exemples de situations pour l'activation]

- Lors de la commutation de l'entrée à HDMI.

H-P initiaux

"Télé" est la sélection par défaut. Pour établir les enceintes de la chaîne cinéma maison comme haut-parleurs par défaut, sélectionnez "Cinéma" à la place de "Télé". Le signal audio sera alors reproduit sur les enceintes de la chaîne cinéma maison lorsque le téléviseur est mis en marche.

Fonction de synchronisation automatique

Minimise le décalage entre l'image et le son lorsque le téléviseur est raccordé à une chaîne cinéma maison ou un amplificateur Panasonic.

Données de réglage en provenance du téléviseur

Certaines informations de réglage du téléviseur peuvent être acheminées à chaque appareil (enregistreur/chaîne cinéma maison/lecteur) muni de la fonction "HDAVI Control 3 ou ultérieur" raccordé à un téléviseur par un câble HDMI.

Données transmissibles	Enregistreur	Chaîne cinéma maison	Lecteur
① Réglage de la langue des affichages à l'écran (English/Español/Français)	○	○	○
② Format de l'image à l'écran (16:9 fixe)	○	○	○
③ Informations Sous-titres (CC) (Mode/Type CC/Réglage numérique)	○	---	---
④ Informations canal (Signal d'entrée/Liste de canaux/Informations sigle)	○	---	---

Remarques

- Il est possible que toute l'information de langue de l'interface utilisateur graphique (IUG) puisse être réglée à partir d'un appareil doté de la fonction HDMI CEC raccordé au téléviseur par un câble HDMI. Selon les conditions de fonctionnement ou les spécifications de chaque appareil, le réglage pourrait ne pas être appliqué.
- Pour plus de détails sur le fonctionnement des appareils auxiliaires, reportez-vous aux manuels d'utilisation afférents à ces appareils.

Réglages VIERA Link et fonctions disponibles

Certaines fonctionnalités sont désactivées selon la version de "HDAVI Control" de l'appareil. Veuillez consulter la liste (p. 28).



1 Affichez le menu VIERA Link



ou

Cette fonction est disponible dépendamment de votre pays ou votre région. (p. 12)



(exemple)

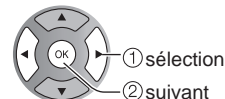

2 Sélectionnez une rubrique

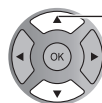
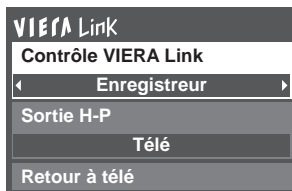

sélection

- Des rubriques du menu VIERA Link pourraient être grisées si aucun appareil compatible n'est raccordé (version HDAVI Control 2 ou ultérieur) ou si l'appareil n'a pas engagé une connexion avec le téléviseur. Dans de tels cas, mettez l'appareil hors marche puis en marche lorsque le téléviseur est en marche. Pour plus de renseignements, consultez "VIERA Link" à la page 30.

3 Effectuez la sélection

■ Appuyez pour quitter le menu à l'écran



■ Appuyez pour revenir à l'écran précédent

RETURN

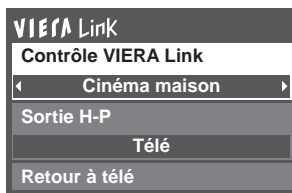

changement

4 Effectuez le réglage

Contrôle des haut-parleurs

Il est possible de sélectionner soit les enceintes de la chaîne cinéma maison, soit les haut-parleurs du téléviseur pour la sortie audio.

Le contrôle du rendu sonore se fait au moyen de la télécommande du téléviseur.

Cette fonction n'est disponible que si un amplificateur ou une chaîne cinéma maison Panasonic est utilisé.

① Sélectionnez "Sortie H-P"

② Sélectionnez "Cinéma maison" ou "Télé"

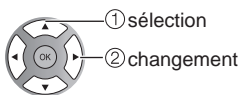
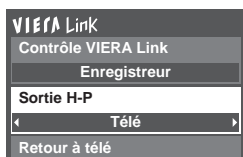

■ Cinéma maison: Réglage sur l'équipement

Volume haut / bas ➔

Sourdisse ➔

- La sortie audio sur le téléviseur est mise en sourdisse.
- Lorsque l'équipement connecté est mis hors marche, les haut-parleurs du téléviseur sont activés.
- La sélection de "Cinéma maison" a pour effet de mettre l'équipement en marche s'il est en mode de veille.

■ Télé: Les haut-parleurs du téléviseur sont activés.

Fonction VIERA Link opérable uniquement avec la télécommande du téléviseur

Dans le menu VIERA Link, il est possible de sélectionner des appareils HDMI compatibles connectés et d'y accéder rapidement. Continuez à utiliser la télécommande du téléviseur en prenant soin de l'orienter vers ce dernier.

① Sélectionnez "Contrôle VIERA Link"

② Sélectionnez l'équipement auquel vous voulez accéder.

(Enregistreur/Cinéma maison/Lecteur/Caméscope/LUMIX/Appareil photo numéri./Caméra réseau)

- Utilisation des fonctions VIERA TOOLS (p. 20)

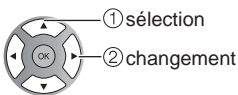
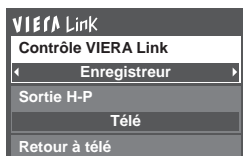

Vous ne pouvez sélectionner que les rubriques disponibles.

- En présence de plus d'un appareil du même type, le chiffre annexé au nom de l'appareil indique le nombre d'appareils. (ex. Enregistreur 1/Enregistreur 2/ Enregistreur 3...)
- Le nombre d'appareils qui peuvent être raccordés est trois pour les enregistreurs, et un total de trois appareils pour Cinéma maison/Lecteur/Caméscope/LUMIX/Appareil photo numéri./Caméra réseau.

Remarque

- Il existe une limite au nombre de connecteurs HDMI.
- ③ **Pilotez les fonctions de l'équipement au moyen de la télécommande du téléviseur en prenant soin de l'orienter vers ce dernier.**
- Pour faire fonctionner l'appareil, lisez le manuel d'utilisation y afférent.

■ Touches disponibles sur la télécommande

Le fonctionnement varie selon l'appareil raccordé.

	Déplacement du curseur/Sélection		Lecture
	Réglage/Accès		Arrêt
	Retour au menu précédent		Recul/avance
	Affichage du menu de fonctions de l'équipement		Saut recul/avance
	Disponible lorsque la fonction des touches est affichée		Pause
	Quitter		Sous-titres
	Canal haut/bas		SAP (Sélection du mode audio)
	0-9		Sélection de canal secondaire numérique

Retour à télé

Ramène la sélection de la prise d'entrée de l'appareil sélectionnée au moyen du Contrôle VIERA Link à la prise d'entrée du téléviseur.

Sélectionnez "Retour à télé"

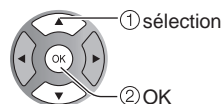
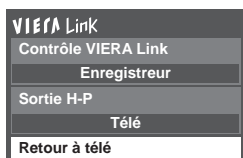

Utilisation des services du réseau

Services et fonctions disponibles sur le réseau

■ Utilisation de TVIP FACILE ➔ p. 39

■ Utilisation de la fonction DLNA (Réseau domestique) ➔ p. 40

Ce téléviseur est un produit certifié DLNA.

DLNA (Digital Living Network Alliance) est un standard permettant une plus grande convivialité lors de l'utilisation d'appareils électroniques numériques reliés à un réseau domestique. Pour plus d'informations, visitez "<http://www.dlna.org>". (Ce site est en anglais)

Cette fonction permet le partage de photos, vidéos et musique stockées dans un serveur multimédia numérique (par exemple sur ordinateur fonctionnant sous Windows 7, etc.) branché sur votre réseau domestique et d'en effectuer la lecture à l'écran du téléviseur grâce au lecteur multimédia.

Serveur multimédia numérique

Assurez-vous que le périphérique connecté possède un serveur multimédia certifié DLNA. Jumelez des photos, des vidéos et de la musique au serveur multimédia pour en permettre leur lecture sur votre téléviseur. La fonction de serveur sous Windows 7 est celle qui a été utilisée lors des essais sur ce téléviseur (en date de Janvier 2011).

Pour le réglage, veuillez lire les informations se rapportant au serveur multimédia de votre ordinateur.

- La fonction de contrôle DLNA sous Windows 7 n'est pas prise en charge avec ce téléviseur.
- Lorsque la fonction de serveur multimédia est activée sur un PC, des personnes non-autorisées pourraient accéder aux données.

Lecteur multimédia

Le lecteur multimédia permet d'effectuer la recherche du contenu du serveur multimédia numérique et d'en effectuer la lecture.

■ Utilisation d'une caméra réseau ➔ p. 41

1

Contactez votre fournisseur d'accès à Internet

NOTA : Si vous ne souscrivez pas à un forfait d'accès à Internet, veuillez contacter votre fournisseur local et vous abonner à un forfait haute-vitesse permettant un accès à Internet aux débits décrits plus bas. Si vous êtes déjà abonné à un tel service, assurez-vous que le débit est au moins égal aux débits décrits plus bas.

- Débits requis (effectif) : au moins 1,5 Mbps pour vidéo en qualité standard et 6 Mbps pour vidéo en qualité haute définition respectivement.
- L'accès à Internet par ligne commutée ne peut être utilisé pour la fonction TVIP FACILE.

2

Sélectionnez une connexion câblée ou sans fil

Si vous ne possédez qu'un téléviseur et que celui-ci est situé près du modem pour câble/DSL, vous pouvez sélectionner une connexion câblée.

Si le modem pour câble/DSL est éloigné du téléviseur et/ou vous possédez plusieurs téléviseurs, vous pouvez choisir une connexion sans fil.

3

Branchez-vous à Internet

A Connexion câblée (connexion directe)

Si le réseau n'est utilisé que pour la connexion du téléviseur, vous pourriez alors connecter le téléviseur directement au câble Éthernet/DSL.

B Connexion câblée (connexion avec routeur)

Si vous utilisez le réseau pour y connecter différents périphériques, l'utilisation d'un routeur est recommandée pour joindre le téléviseur au réseau.

C Connexion sans fil

Si vous utilisez le réseau pour y connecter différents périphériques, l'utilisation d'un adaptateur LAN et d'un point d'accès sans fil est également recommandée pour joindre le téléviseur au réseau.

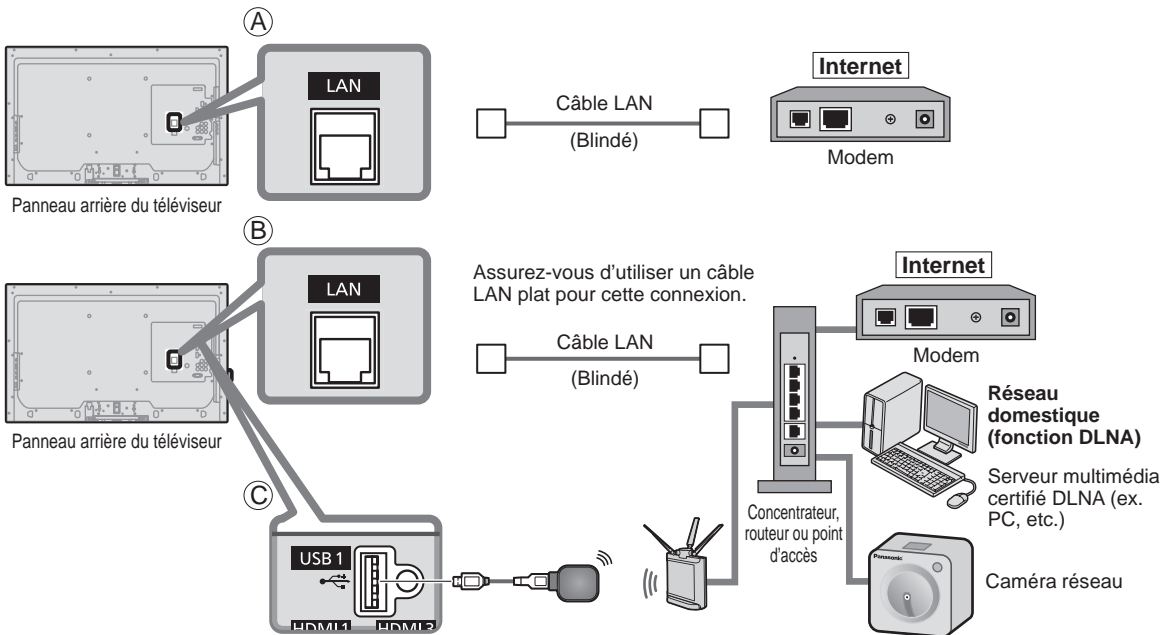

- Il est possible de piloter les fonctions DLNA ou une caméra réseau sans une connexion à haut débit.

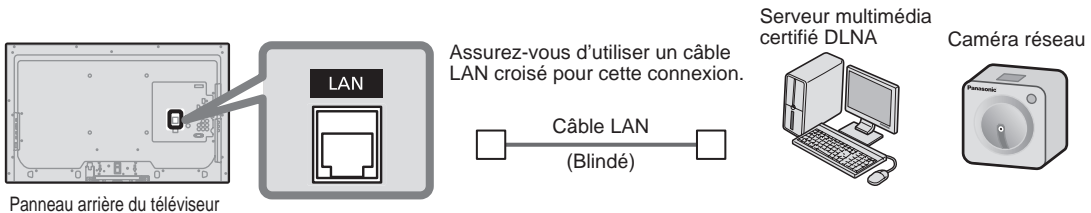

Ceci est un réglage pour une connexion à un service à haut débit.

1 Affichez le menu



2 Sélectionnez "Réglage du réseau"



3 Sélectionnez une rubrique, puis effectuez le réglage

■ Pour quitter le menu à l'écran, appuyez sur **EXIT**



■ Appuyez pour revenir à l'écran précédent

RETURN

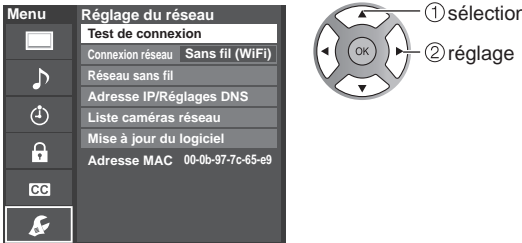
Test de connexion

Vérifiez que les paramètres du réseau sont comme suit puis amorcez "Test de connexion".

- ① Sélectionnez "Test de connexion", puis appuyez sur OK. (L'annulation de l'essai prend un certain temps.)
 - ② Affichage de l'écran "Test de connexion"
 - ③ Terminez test de connexion
Succès->L'écran de fin d'exécution est affiché.
Erreur->Suivez les indications à l'écran pour compléter la configuration.
- Si vous effectuez la configuration des paramètres du serveur mandataire, vérifiez l'adresse de celui-ci et son numéro de port.

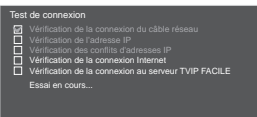

Connexion réseau

Sélectionnez la connexion réseau. (Câble Ethernet/Sans fil (WiFi))

Réseau sans fil (Confirmation des paramètres et états actuels)

Cette configuration ne doit être réalisée que lorsque l'option "Sans fil (WiFi)" est sélectionnée sous "Connexion réseau" ci-dessus.

■ Affichage de l'écran "Paramètres actuels" (Lors de la connexion à l'aide d'un adaptateur réseau LAN)

Vous pouvez confirmer l'état de connexion AP.

(SSID/Type de réseau sans fil/Type de sécurité/Type de chiffrement/État de la connexion/Puissance du signal)

① Appuyez sur "Réseau sans fil"

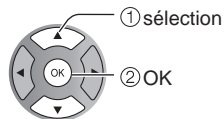
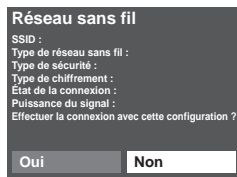

② Appuyez sur "Non" pour changer "Réseau sans fil".

Voir "Paramétrage/modifications des réglages du réseau" à la page 37 et suivez les instructions à l'écran pour compléter la configuration.

Vous devez être "Connecté" pour utiliser les périphériques du réseau. Veuillez régler la configuration du point d'accès à "Connecté"

(exemple)

Réseau sans fil (Réglage du réseau sans fil)

■ Paramétrage/modifications des réglages du réseau

- ① Sélectionnez “Réseau sans fil” pour afficher l’écran de réglage.
- ② Suivez les indications à l’écran pour compléter la configuration.

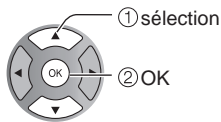
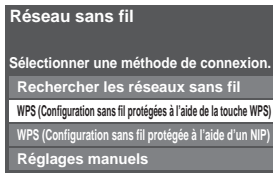

Rechercher les réseaux sans fil:

Pour sélectionner un point d'accès parmi ceux recherchés automatiquement et effectuer le réglage selon les directives à l'écran.

WPS (Configuration sans fil protégée à l'aide de la touche WPS):

Vous pouvez accéder au point d'accès pour appuyer sur ces touches.

WPS (Configuration sans fil protégée à l'aide d'un NIP):

Pour régler le NIP affiché au téléviseur sur le point d'accès.

Réglages manuels:

Pour régler manuellement les options SSID, Type de sécurité, et Type de chiffrement selon les réglages du point d'accès pour la connexion.

- Lors d'une connexion 11n (5 GHz), sélectionnez “AES” comme type de chiffrement pour le réseau sans fil.

* La configuration sans fil protégée à l'aide de la touche WPS représente le protocole de configuration simple certifié par l'Alliance Wi-Fi.

- Pour plus de détails sur le réglage du point d'accès, consultez le manuel d'utilisation du point d'accès.

Adresse IP/Réglages DNS

- ① Sélectionnez “Mode de réglage IP/DNS”, puis “Automatique”

(Lorsque l'acquisition IP/DNS automatique du protocole DHCP peut être utilisée)

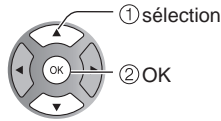
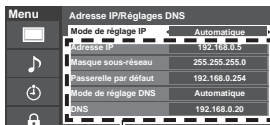

L'adresse acquise est affichée.

■ Réglage manuel

- ① Sélectionnez “Mode de réglage IP/DNS”, puis “Manuel”.
- ② Sélectionnez une rubrique, puis appuyez sur OK
- ③ Vérifiez les spécifications du routeur à large bande et entrez chaque adresse IP. IP, ou entrez chaque adresse IP tel que spécifié par votre fournisseur.



- ② Chaque adresse IP s'acquiert automatiquement

Dans des conditions normales, lors de l'utilisation d'un routeur à large bande, l'acquisition IP automatique du protocole DHCP peut être utilisée. En cas d'incertitude, vérifiez avec le personnel qui a effectué l'installation ou consultez la documentation afférente à chaque dispositif.

Paramétrage du serveur mandataire

Réglez uniquement lorsque spécifié par le fournisseur. N'est pas requis lors d'une utilisation domestique normale.

- ① Sélectionnez “Réglage du serveur mandat.”

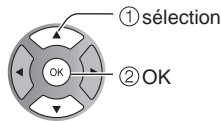
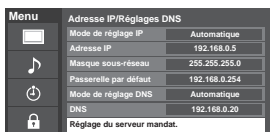

■ Adr. serveur mandat.

Ceci est l'adresse du serveur de relais qui est connecté au serveur cible au lieu du navigateur et qui envoie les données au navigateur. Ce réglage est requis uniquement lorsque spécifié par le fournisseur.

■ Port serveur mandat.

Ce chiffre est déterminé par le fournisseur ainsi que l'adresse du serveur mandataire.

- ② Sélectionnez la rubrique et appuyez sur OK

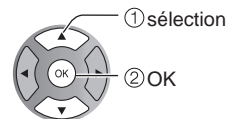
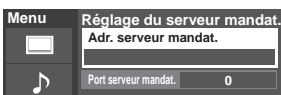

- ③ Entrez l'adresse ou le numéro du port et appuyez sur OK

- Saisie de caractères (p. 19)

Liste caméras réseau

Avant d'utiliser une caméra réseau, vous devez inscrire la caméra de la manière illustrée ci-dessous. Vous pouvez également installer une caméra par défaut ou déconnecter/supprimer les caméras enregistrées.

① Sélectionnez "Liste caméras réseau" pour afficher l'écran de liste

② Effectuez le réglage de la caméra réseau

Nom de la caméra	Modèle	État	Par défaut
Caméra 1	BL-C210A	Connecté	
...	
...	
...	
...	
...	
...	
...	

Sélection → OK

Rechercher des caméras Supprimer
Déconnecter Caméra par défaut

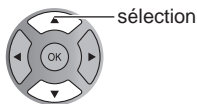

● Pour cette opération, consultez le manuel d'utilisation de la caméra réseau.



- ➔ Démarre la recherche de la caméra
- Avant d'amorcer la recherche de la caméra, commutez la caméra au mode d'inscription.
- Les conditions de recherche dépendent aussi du "Réglage du réseau"



- ➔ Supprime les informations de caméra



- ➔ Déconnecte la caméra. "Déconnecté" est affiché sous "État"



- ➔ Règle l'utilisation par défaut. Affichage de "(Par défaut)" à côté du nom de la caméra



- (Disponible seulement pendant la reconnexion)
- ➔ Connecte la caméra. "Connecté" sera affiché sous "État"

Mise à jour du logiciel

① Sélectionnez "Mise à jour du logiciel"

Menu	Réglage du réseau
	Test de connexion
	Connexion réseau Sans fil (WiFi)
	Réseau sans fil
	Adresse IP/Réglages DNS
	Liste caméras réseau
	Mise à jour du logiciel
	Adresse MAC 00-0b-97-7c-65-e9

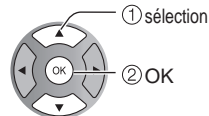

② Appuyez sur OK pour afficher l'écran de mise à jour du logiciel.

③ Suivez les indications à l'écran.

- Réglez "Horloge" en premier. (p. 15)

Cette fonction permet d'accéder facilement à des services sur l'Internet comme la vidéo sur demande, l'écoute de musique et les réseaux sociaux, etc., en sélectionnant l'icône VIERA TOOLS.

- Une connexion à Internet à haut débit est requise pour ces services.

Préparatifs

- Connexions réseau (p. 35)
- Réglage du réseau (p. 36-38)

Affichez l'écran VIERA TOOLS

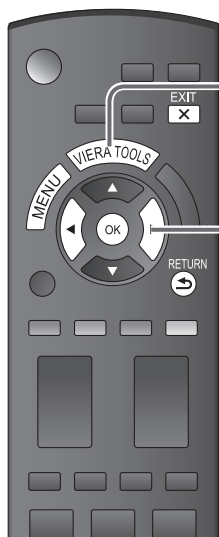

1



Sélectionnez la rubrique



(exemple)

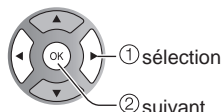

- Appuyez pour quitter le menu à l'écran



- Appuyez pour revenir à l'écran précédent



Contenu des services
Vidéo à la demande
Musique/Radio
Réseaux sociaux

- Tous les services TVIP FACILE peuvent ne pas être disponibles dans votre pays ou votre région. (p. 12)
- Le contenu services TVIP FACILE est sujet à changement sans préavis.

Utilisation d'un clavier USB

- Connexions USB (p. 51)
- Type de clavier (p. 48)
- Utilisation d'un clavier USB/Saisie de caractères (p. 19)

Autres réglages

À l'étape 2

- ① Affichez "Menu"



- ② Sélectionnez une rubrique

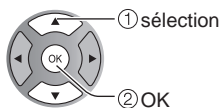
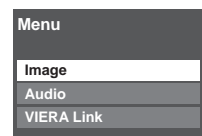

- ③ Effectuez le réglage

Ajustez l'image/l'audio

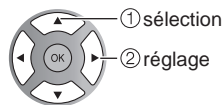
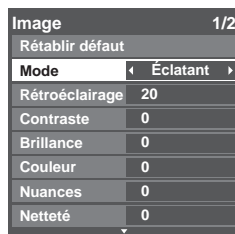

Exemple: menu Image
Menu Image/Menu Audio
(p. 45-46)

Utilisation de la fonction VIERA Link

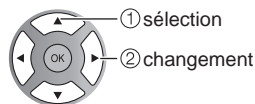
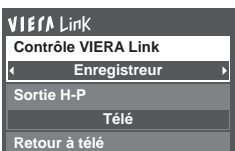

Menu VIERA Link™ (p. 32)

Utilisation de la fonction DLNA

Il est possible de partager du contenu (photos, vidéos, musique, etc.) stocké dans un serveur multimédia numérique certifié DLNA branché sur votre réseau domestique.

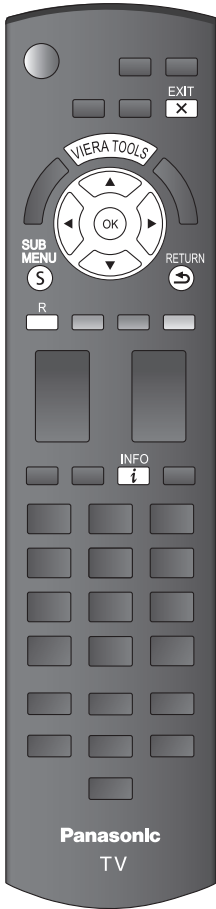

Préparatifs

- Connexions réseau (p. 35)
- Réglage du réseau (p. 36-38)

1 Affichez l'écran VIERA TOOLS



2 Sélectionnez l'icône DLNA



(exemple)

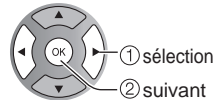

3 Sélectionnez le serveur

Les serveurs disponibles sont affichés.

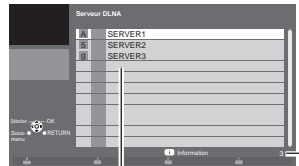

(Liste des serveurs multimédia)

Serveurs multimédia disponibles

Total des serveurs dans la liste

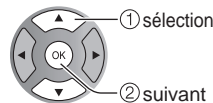

- Pour afficher l'information



4 Sélectionnez le contenu

Le contenu du serveur sélectionné est affiché

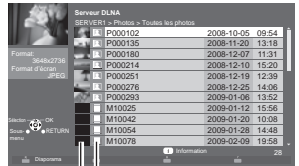

(Liste des fichiers)

Type de contenu

Vignette

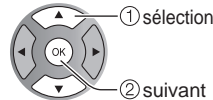

- Pour afficher l'information



- Pour afficher "Réglage du diaporama" (p.25) (photos seulement)



- Pour afficher le menu en option



5 Faites la visualisation/lecture

Voir "Utilisation du lecteur multimédia" pour le pilotage. (p. 22-27)

■ Appuyez pour quitter le menu à l'écran



■ Appuyez pour revenir à l'écran précédent



Il est possible de piloter la caméra réseau avec la télécommande du téléviseur et de contrôler les images de la caméra réseau sur le téléviseur.

- Fonction VIERA Link opérable uniquement avec la télécommande du téléviseur (p. 33)



Préparatifs

- Connexions réseau (p. 35)
- Réglage du réseau (p. 36-38)
 - Avant de raccorder la caméra réseau au téléviseur, réglez "Réglage IP" et effectuez "Test de connexion"

1 Affichez le menu "VIERA Link"



- Si aucune caméra n'est inscrite, effectuez les réglages sous "Caméra réseau". (p. 38)
- Il est également possible d'utiliser le détecteur.

2 Sélectionnez "Caméra réseau"

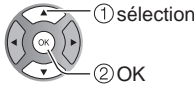
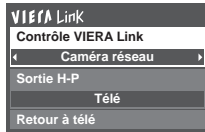

3 Visionnez

Affichage à 4 écrans

- Réglage par défaut de la caméra (p. 38)

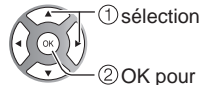
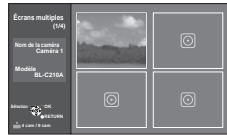

Affichage à 9 écrans

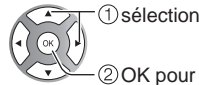

Écran simple



Zone de navigation

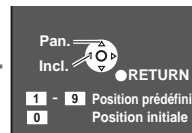

■ Appuyez pour quitter le menu à l'écran



■ Appuyez pour revenir à l'écran précédent



Remarques

- Il est possible de trouver des caméras réseau compatibles avec VIERA sur les sites suivants :
<http://www.panasonic.com/>
[http://panasonic.net/pcc/products/netwcam/\(en anglais seulement\)](http://panasonic.net/pcc/products/netwcam/(en%20anglais%20seulement))
- Pour plus de renseignements concernant le réglage et le fonctionnement de la caméra réseau, consultez le manuel d'utilisation de la caméra réseau.

Programmation et édition des canaux

Les paramètres de canal actuels peuvent être modifiés en fonction de vos besoins et des conditions de réception.

Réglage ANT/Câble et utilisation

1 Affichez le menu



2 Sélectionnez "Réglage"

Menu	Réglage	1/2
	Mode balayage de canal	Tous
	Langue	
	Horloge	
	Réglage ANT/Câble	
	Ident. prises	
	Réglage du réseau	
	Réglage VIERA Link	
	Économie d'énergie	

3 Sélectionnez "Réglage ANT/Câble"

Menu	Réglage	1/2
	Mode balayage de canal	Tous
	Langue	
	Horloge	
	Réglage ANT/Câble	
	Ident. prises	
	Réglage du réseau	
	Réglage VIERA Link	
	Économie d'énergie	

■ Appuyez pour quitter le menu à l'écran



Program. auto (Programmation automatique)

Recherche et ajout automatiques en mémoire des canaux disponibles.

1 Sélectionnez "Entrée ANT"
→ Sélectionnez "Câble" ou "Antenne"
Ou sélectionnez "Non utilisé".

2 Sélectionnez "Program. auto"

Menu	Réglage ANT/Câble
	Entrée ANT Câble
	Program. auto
	Program. manuelle
	Fréquencemètre

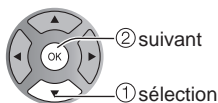

3 Sélectionnez le mode de balayage (p. 13)

Menu	Program. auto
	Tous les canaux
	Analogique seulement
	Numérique seulement

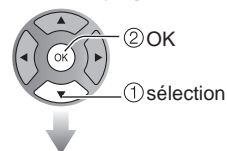

- Après le balayage, sélectionnez "Appliquer". (voir p. 43 ⑤).
- Tous les canaux précédemment en mémoire sont effacés.

Program. manuelle (Programmation manuelle)

Utilisez cette procédure pour changer le réglage des canaux captés ou pour changer l'affichage de canal. Utilisez-la aussi pour ajouter ou omettre manuellement des canaux dans la liste de canaux. Il est possible de sélectionner un mode de syntonisation des canaux (Numérique seulement/Analogique seulement) en "Mode balayage de canal" (p. 48).

① Sélectionnez "Modifier"

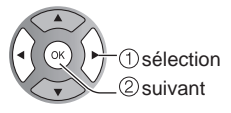
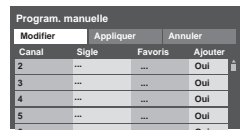

② Sélectionnez la rubrique à modifier

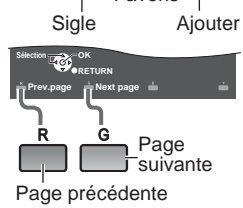
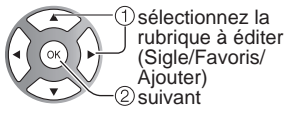
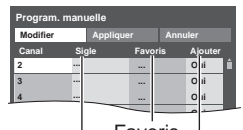

- Signe: Modifie l'indicatif du canal.
- Favoris: Inscrit des canaux sur la liste des canaux préférés.
- Ajouter: Ajoute ou omet des canaux.

③ Effectuez les modifications

● Signe

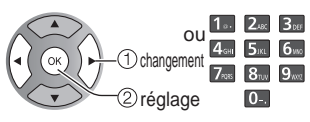
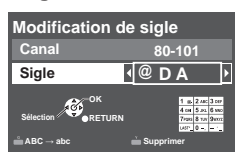

Signe

Sélectionnez ou renommez l'indicatif du canal. (maximum de 7 caractères) → RETURN

● Favoris

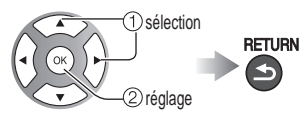

Réglage favoris

Sélectionnez le numéro.

● Ajouter

Appuyez sur OK pour sélectionner "Oui" (ajouter) ou "Non" (omettre) → RETURN

④ Déplacez le curseur sur le numéro de canal

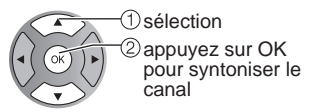
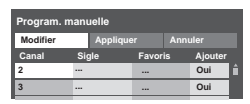

⑤ Sélectionnez "Appliquer"

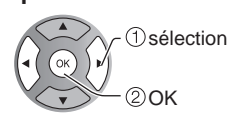
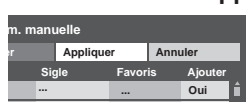

Annulation de la modification

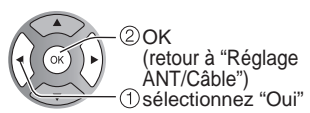
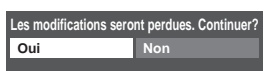
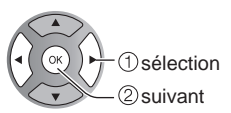
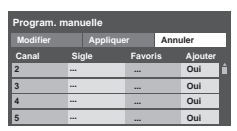

Fréquence-mètre (Vérification de la puissance du signal)

Vérifiez la puissance du signal si l'image numérique est brouillée ou figée.

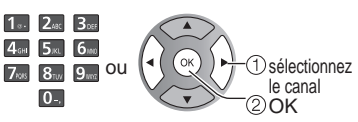
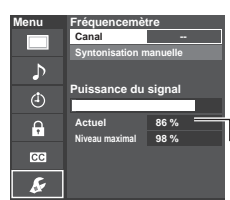

- Si le signal est faible, vérifiez l'antenne. Si aucun problème n'est détecté, communiquez avec votre détaillant Panasonic.

Remarques

- N'est pas disponible si "Câble" est sélectionné dans "Entrée ANT"
- Ne s'applique qu'aux canaux numériques.

Puissance du signal

Utilisation des fonctions des menus

Divers menus vous permettent d'effectuer les paramétrages de l'image, du son et d'autres fonctions selon vos préférences.

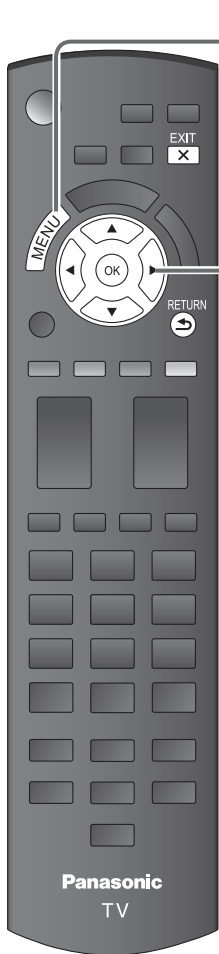

1 Affichez le menu



- Affiche les fonctions pouvant être ajustées.
- Certaines fonctions seront désactivées selon le type de signal d'entrée.

Structure des menus



Barre des menus

Appuyez sur OK pour aller à la rubrique des menus.

Rubriques des menus

Appuyez sur OK pour passer à l'écran suivant si possible.

Informations de dépannage

Guide d'utilisation

(Exemple: Ident. prises)

2 Sélectionnez un menu



Réglages de l'image

Réglages audio

Minuterie (Sommeil, Minuterie de mise en/hors marche différée)

Blocage (Canal, Jeu, Émission, etc)

Réglage des sous-titres

Réglage (autres réglages)

3

Faites le réglage ou sélectionnez une rubrique du menu

■ Appuyez pour quitter le menu à l'écran



■ Appuyez pour revenir à l'écran précédent



réglage ou sélection

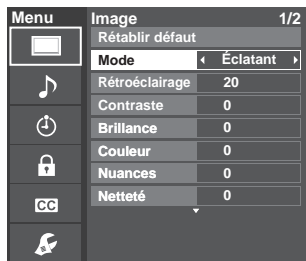

(Exemple: menu Image)

- La rubrique "Rétablir défaut" sera grisée si aucune modification n'a été effectuée dans les menus suivants : "Image", "Réglages PC", "Audio" et "Sous-titres".

■ Réglages de l'image Pour le réglage de la qualité de l'image

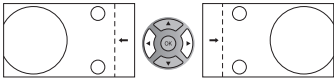
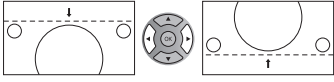
Réglages	Option	Description	
Rétablir défaut		Rétablit tous les réglages par défaut pour les réglages d'image, sauf pour le réglage "Image évoluée".	
Mode	Éclatant	Accentue le contraste et la netteté de l'image pour un visionnement dans une pièce bien éclairée.	
	Standard	Recommandé pour les conditions de visionnement normales avec un éclairage indirect de la pièce.	
	Cinéma	Pour regarder un film dans une pièce sombre. Ce réglage offre une image douce, comme pour un film.	
	Jeu	Pour les jeux vidéo.	
	Person. (Photo)	Permet de personnaliser chaque rubrique selon vos préférences. La photo est affichée dans le menu JPEG.	
Rétroéclairage		Réglage de luminosité du rétroéclairage.	
Contraste, Brillance, Couleur, Nuances, Netteté		Ajuste la couleur, la brillance, etc. pour chaque mode image selon vos préférences. <ul style="list-style-type: none"> • Plage de l'affichage Contraste/Brillance/Couleur/Netteté : 0 - 100 Nuances : -50 - +50 	
Temp. couleur	Bleu/Norm./Rouge	Sélectionne un niveau de couleur parmi les rubriques Bleu (froid), Norm (normalisation) ou Rouge (chaud).	
Gestion couleur	HF/EF	EF: Accentue la reproduction des verts et des bleus, plus spécialement pour les scènes à l'extérieur.	
Image IA	HF/EF	Réglage des sections sombres sans affecter le niveau du noir ni la luminosité de l'ensemble de l'image.	
C.A.T.S.	HF/EF	Règle automatiquement la luminosité de l'écran en fonction de l'éclairage ambiant.	
Réducteur	HF/EF	Réduit le bruit des canaux, appelé habituellement "neige". Mettez hors fonction lors de la réception d'un signal fort.	
<ul style="list-style-type: none"> • Certains menus sont grisés selon le signal d'entrée ou les conditions. (ex. : La rubrique "Réglages zoom" sera grisée si le format n'est pas réglé sur Zoom.) 			
Réglages du format	Format d'écran	PLEIN/H-LARGE/ CADRAGE/4:3/ZOOM Change le format (format d'image). Permet de choisir le format selon le format du signal capté. (p.50)	
	Format HD	Format 1/Format 2 Sélectionne entre 95 % (Format 1) et 100 % (Format 2) pour la zone de balayage à haute définition. Sélectionnez "Format 1" en cas de parasites sur les bords de l'écran. <ul style="list-style-type: none"> ● Format 1: Rubrique sélectionnée pour "Format HD". Balayage à 95 % ● Format 2: Rubrique sélectionnée pour "Format HD". Balayage à 100 % 	
	Format H	Format 1/Format 2 Ajuste la plage d'affichage horizontal afin de réduire le bruit sur les deux côtés de l'image. Format 2: Ajuste la grandeur de l'image en fonction du format d'image pour réduire le bruit. (p. 50)	
	Réglages zoom	Ajuste l'alignement vertical et la taille lorsque le format est réglé sur "ZOOM".	
Réglages PC	Rétablir défaut	Réinitialise les paramètres du PC.	
	Synchro	H et V	Les signaux de synchronisation horizontale et verticale sont appliqués à la prise d'entrée HD/VD. (p. 53)
		Sur vert	Utilise un signal synchronisé sur le signal vidéo G qui est appliqué sur la prise d'entrée G. (p. 53)
	Point horloge	Atténue le problème d'une image qui a des bandes verticales, papillote ou est floue.	
	Position-H	Règle la position horizontale. 	
	Position-V	Règle la position verticale. 	
	Phase horloge	Atténue le problème d'une image qui papillote ou est floue. Ajustez d'abord le Point horloge de manière à obtenir la meilleure image possible, puis ajustez Phase horloge pour obtenir une image claire. <ul style="list-style-type: none"> ● Il peut ne pas être possible d'afficher une image claire en présence de signaux d'entrée faibles. 	
	Résolution entrée	Active l'affichage au format le plus grand. <ul style="list-style-type: none"> • VGA (640x480 pixels), WVGA (852x480 pixels), XGA (1 024x768 pixels), WXGA (1 280x768 pixels) ● Les options varient selon les signaux. 	
	Fréquence-H	Affiche les fréquences H (horizontale) et V (verticale)	
	Fréquence-V	Plage de l'affichage Horizontale: 15 kHz - 110 kHz Verticale: 48 Hz - 120 Hz	

Réglages	Option	Description
Réglage HDMI	Plage RVB HDMI/DVI (HDMI 1-4)	Auto/ Standard (16-235)/ Non standard Élimine les effets lumineux et les images fantômes lors de la réception d'un signal à grande amplitude. Commute entre la plage RVB normale (16-235 bits) ou pleine (0-255 bits). Auto: Passe à l'amplitude RVB (Standard (16-235)/Non standard) selon l'information du signal HDMI.
	Type de contenu (HDMI 1-4)	HF/Auto/Photo/ Graphiques Règle chaque entrée HDMI selon le type de contenu. Auto : Commute le type de contenu selon l'information du signal HDMI. Photo : Réglage optimal pour la visualisation de fichiers JPEG. Graphiques : Réglage optimal pour la visualisation des affichages d'appareils externes qui sont connectés.

• Certains menus sont grisés selon le signal d'entrée ou les conditions.

(ex. : La rubrique "Réduction 3:2" sera grisée si le signal d'entrée est en haute définition ou lors de la visualisation de photos, etc.)

Image évoluée	Filtre 3D Y/C	HF/EF	Réduit le bruit et le décalage des couleurs de l'image.
	Codeur couleur	DS/HD	Sélectionne la résolution d'image des composants ou appareils connectés. DS: définition standard HD: haute définition Seul le signal vidéo 480p est accepté.
	Réduct. bruit bloc	HF/EF	Réduit le bruit de certains signaux numériques sur support DVD, décodeur, etc.
	Réduct. moustique	HF/EF	Réduit l'interférence haute définition sur les contours de l'image.
	Motion Picture Pro 4 (TC-L42E30 seulement)	HF/Faible/ Puissant	Améliore la qualité de l'image en mouvement en réduisant le flou.
	Niveau du noir	Foncé/Clair	Choisit Foncé ou Clair. Ce réglage fonctionne uniquement pour les signaux d'entrée.
	Réduction 3:2	HF/EF/Auto	Ajuste l'image enregistrée à 24 images/s pour une qualité optimale.

🎵 Réglages audio Pour le réglage de la qualité audio

Réglages	Option	Description	
Rétablir défaut		Réinitialise les réglages des graves, aigus et équilibre aux réglages par défaut.	
Graves		Augmente ou diminue la réponse des graves.	
Aigus		Augmente ou diminue la réponse des aigus.	
Équilibre		Accentue le volume des haut-parleurs gauche/droit.	
Audio évolué	Son IA	HF/EF	Égalise le niveau de volume général sur tous les canaux et les entrées vidéo externes.
	Son ambio	HF/EF	Améliore la réponse sur les canaux gauche/droit pendant l'écoute d'un contenu stéréophonique.
	Égaliseur volume		Réduit l'écart entre les niveaux de volume après la mise en circuit d'une source externe.
	Haut-parleurs télé	HF/EF	Commute les haut-parleurs hors fonction quand des enceintes externes sont utilisées. HF: "Son IA", "Son ambio" et "Égaliseur volume" ne fonctionnent pas si "HF" est sélectionné.
	Entrée HDMI 1-4	Numéri./ Composant/Vidéo	Le réglage par défaut de la connexion HDMI est "Numéri." (signal d'entrée numérique). Sélectionne la prise d'entrée audio lorsqu'un câble DVI est raccordé (signal d'entrée audio analogique).

🕒 Réglage de la minuterie Il est possible de régler la minuterie de manière que le téléviseur se mette en ou hors marche à l'heure désirée.

Si les réglages de la minuterie sont grisés, réglez d'abord l'horloge (consultez la page 48) et assurez-vous que "Contact auto" est réglé sur "HF" (consultez la page 48).

Réglages	Option	Description
Sommeil (Délai de mise hors marche)	Sommeil (minutes)	HF/15/30/60/90 Réglage du délai de mise hors marche automatique du téléviseur.
Minuterie 1-5 (Minuterie de mise en/hors marche différée)	Réglage minuterie	Mise en/hors fonction de la minuterie. (HF/EF)
	Entrées	Réglage de l'entrée à sélectionner lors de la mise en marche du téléviseur.
	Canal	Réglage du canal à sélectionner lors de la mise en marche du téléviseur.
	Jour	Réglage du jour de mise en marche du téléviseur. DIM, LUN, MAR, MER, JEU, VEN, SAM (La date la plus rapprochée s'affiche) LUN-VEN, SAM-DIM, QUOT, Tous DIM, Tous LUN, Tous MAR, Tous MER, Tous JEU, Tous VEN, Tous SAM
	Heure début	Réglage de l'heure de mise en marche du téléviseur. Le téléviseur est mis hors marche après 90 minutes ou selon le réglage effectué.
Heure fin	Réglage de l'heure de mise hors marche du téléviseur dans un délai de 24 heures.	

Blocage Bloque la réception de certains canaux ou de certaines émissions pour prévenir que des enfants soient exposés à un contenu inapproprié.

Vous serez invité à saisir votre mot de passe chaque fois que vous afficherez le menu "Blocage".

Saisie/entrée du mot de passe (p. 19)

Réglez "Person." sous "Mode" pour spécifier les réglages de "Canal", "Jeu", "Émission" et "TVIP FACILE".

Réglages	Option	Description
Mode	HF	Désactivation de tous les blocages de "Canal", "Jeu", "Émission" et "TVIP FACILE".
	Tout	Activation du blocage de toutes les entrées sans égard aux réglages de blocage de "Canal", "Jeu", "Émission" et "TVIP FACILE".
	Person.	Activation du blocage spécifique de "Canal", "Jeu", "Émission" et "TVIP FACILE".
Canal (Ces canaux seront bloqués quelle que soit la classification du programme.)	Mode	Activation/désactivation du blocage des canaux (HF/Tout/Person.) Tout: Bloque tous les canaux HF: Déverrouille tous les canaux. Person.: Bloque les canaux sélectionnés. Réglez "Canal 1" - "Canal 7"
	Canal 1-7	Pour sélectionner le canal devant être bloqué. (Sélectionnez jusqu'à 7 (1-7) canaux à bloquer.)
Jeu	EF/HF	Bloque les canaux 3 et 4 ainsi que les entrées externes.
Émission (Pour spécifier le niveau de classification)	Mode	Activation/désactivation du blocage des émissions (HF/EF). La technologie puce antiviolence permet de verrouiller les émissions à auditoire limité en fonction des classifications de télévision. EF: Sélectionnez chaque niveau de classification. (MPAA, U.S.TV, C.E.L.R., C.F.L.R.)
	MPAA	Classification des films (États-Unis)
	U.S.TV	Classification des émissions de télévision (États-Unis)
	C.E.L.R.	Classification (Canada)
	C.F.L.R.	Classification (Québec)
(TVIP FACILE)*	EF/HF	EF: Activation du blocage de TVIP FACILE. Lorsque vous sélectionnez l'icône TVIP FACILE dans l'écran VIERA TOOLS, l'écran de blocage TVIP FACILE est affiché. Saisissez le mot de passe pour accéder à l'écran. * Les menus affichés diffèrent selon votre pays ou votre région. (p. 12)
Modifier mot de passe		Pour changer le mot de passe. Saisissez deux fois le nouveau mot de passe à 4 chiffres.

- Selon la disponibilité, ce téléviseur prend en charge le "Tableau de classification par région téléchargeable" (aux États-Unis seulement).
- La classification HF est indépendante des autres classements.
- Si vous bloquez un niveau de classement basé sur un âge spécifique, la classification HF et toute autre classification plus restrictive seront aussi bloquées.

Sous-titres Affichage des sous-titres

Ce téléviseur comprend un décodeur intégré capable de faire apparaître une contrepartie visuelle de la partie audio. Le programme regardé doit intégrer des sous-titres codés (CC) afin que le téléviseur puisse les afficher. (p. 52)

Réglages	Option	Description
Rétablir défaut		Rétablit tous les réglages par défaut pour l'affichage des sous-titres.
Mode	EF/HF/En sourdine	EF: Pour afficher les sous-titres. En sourdine: Pour afficher les sous-titres quand l'audio est mis en sourdine. (Sélectionnez "HF" pour ne pas l'utiliser.)
	Analog.	CC1-4/T1-4
Numéri.	Primaire/Second./Service 3/4/5/6	Le menu des sous-titres codés numériques vous permet de configurer la façon d'afficher les sous-titres codés numériques.
Réglage numérique (Établit les réglages de l'affichage pour les émissions de télévision numérique.)	Format	Taille des caractères
	Police	Police de caractères
	Style	Style (En relief, Effet gravé, etc.)
	Avant-plan	Couleur
	Opacité avant	Densité
	Arrière-plan	Couleur de la zone de texte
	Opacité arrière	Densité de la zone de texte
	Contour	Couleur du pourtour des caractères (Sélectionnez parmi les options à l'écran.)

- Les réglages dans "Analog." ou "Numéri." sont déterminés par le télédiffuseur.

Réglages	Option	Description
Mode balayage de canal	Tous/Favoris/ Numérique seulement/ Analogique seulement	Sélectionne le mode de sélection des canaux au moyen de la touche de syntonisation. Favoris: Seulement les canaux programmés comme étant des canaux favoris. (p. 18)
Langue	English/ Español/ Français	Sélectionne la langue du menu à l'écran.
Horloge		Règle l'horloge. (p. 15)
Réglage ANT/Câble	Pour de plus amples informations, reportez-vous aux pages 42 à 43.	
Ident. prises (Affichage de l'identification des appareils auxiliaires)	Éco-énergie (Standard/Écon.)	Sélectionne la prise et l'identification de l'appareil auxiliaire. Il est possible de faire afficher l'identification des appareils connectés aux prises d'entrée du téléviseur. (Sélection d'entrée (p. 21)) Prises: HDMI 1-4/Comp./Vidéo/PC Identification: [ESPACE] Blu-ray/CÂBLE/ SATELLITE/DVD/ENR. DVD/DVR/JEU/CINÉMA M./RÉCEPTEUR/ORDINATEUR/CENTRE M/PASSER.M/MAGNÉTO/AP.PHOTO/ MONITEUR/AUX/AUTRE/Non utilisé • Il est également possible d'entrer directement l'identification des prises. (Saisie de caractères (p. 19))
Réglage du réseau	Pour de plus amples informations, reportez-vous aux pages 36 à 38.	
Réglage VIERA Link	Pour de plus amples informations, reportez-vous aux pages 30 à 31.	
Économie d'énergie	Aucun signal pendant 10 minutes (En marche/Hors marche)	Pour conserver l'énergie, le téléviseur est mis hors marche automatiquement lors de l'absence de signal ou d'opération pendant plus de 10 minutes. • Ne fonctionne pas si "Contact auto" est réglé sur "Oui" ou lors de l'activation de "Minuterie". • Le message "Aucun signal pendant 10 minutes activé" sera affiché pendant environ 10 secondes lorsque le téléviseur est mis en marche pour la première fois après la mise hors marche par le biais de "Aucun signal pendant 10 minutes". • Les chiffres "3", "2", "1" clignotent à l'affichage pour indiquer les trois (3) minutes restantes avant la mise hors marche.
	Période d'inactivité de 3 heures (En marche/Hors marche)	Pour conserver l'énergie, le téléviseur est mis hors marche automatiquement lorsqu'aucune touche de la télécommande et du panneau avant n'est appuyée pendant plus de 3 heures. • Ne fonctionne pas si "Contact auto" est réglé sur "Oui", ou "Minuterie", ou lors de la sélection de l'entrée PC. • Le message "Période d'inactivité de 3 heures activée" sera affiché pendant environ 10 secondes lorsque le téléviseur est mis en marche pour la première fois après la mise hors marche par le biais de "Période d'inactivité de 3 heures". • Les chiffres "3", "2", "1" clignotent à l'affichage pour indiquer les trois (3) minutes restantes avant la mise hors marche.
Type de clavier	Sélectionnez le type de clavier. Utilisation d'un un clavier USB (p. 19) (É.- U./Canadien français/Canadien multilingue standard/Espagnol (Amérique latine)/Espagnol (Espagne))	
Réglage évolué	Contact auto (HF/EF)	Met automatiquement le téléviseur en marche au moment de la mise en marche du câblesélecteur ou d'un équipement connecté. Le cordon d'alimentation du téléviseur doit être branché dans cet équipement. Le téléviseur se met en marche chaque fois que l'alimentation est rétablie.
	Lecture auto du visualiseur	Diaporama/ Photos/Vidéo/ Musique/Régler ultérieurement/ HF Définit le contenu multimédia ou le type de lecture pour lire les cartes SD automatiquement. Régler ultérieurement: Le menu "Réglages du visualiseur" sera affiché à plusieurs reprises. Utilisation du lecteur multimédia (p. 22)
Réglage initial	Redémarre le réglage initial à partir du paramètre "Langue". (p. 12)	
À propos	Affiche les renseignements sur le modèle du téléviseur et la licence d'utilisation du logiciel.	
Rétablir défaut	La réinitialisation des réglages annule tous les réglages effectués sous "Réglage", tels que le réglage des canaux. • Saisie/entrée du mot de passe (p. 19)	

Liste des classifications pour contrôle parental

La puce antiviolence permet de bloquer la réception de canaux ou d'émissions en fonction de leur classification établie par l'industrie du divertissement.

■ Tableau de classement FILMS É.-U.

NR	NE CONTIENT PAS DE CLASSEMENT (NON CLASSÉ) ET PROGRAMMES NA (NON APPLICABLES). Films qui n'ont pas été classés ou dont le classement n'est pas applicable.
G	PUBLIC GÉNÉRAL. Autorisé à tous les âges.
PG	CONTRÔLE PARENTAL CONSEILLÉ. Certains programmes ne conviennent pas aux enfants.
PG-13	MISE EN GARDE IMPORTANTE DES PARENTS. Certaines scènes ne conviennent pas aux enfants de moins de 13 ans.
R	CONTRÔLÉ. Les enfants de moins de 17 ans doivent être accompagnés par un parent ou un gardien adulte.
NC-17	INTERDIT AUX MOINS DE 17 ANS.
X	POUR ADULTE UNIQUEMENT.

■ Tableau de classement ÉMIS.TÉLÉ É.-U.

Groupe basé sur l'âge	Classement basé sur l'âge	Sélections possibles	Description
Sans visa (aucune classification)	TV-NR	<ul style="list-style-type: none"> ● Non bloqué ● Bloqué 	Non classé.
	TV-Y	<ul style="list-style-type: none"> ● Non bloqué ● Bloqué 	Tous les enfants. Le thème et le contenu de ce programme sont spécialement conçus pour un public jeune, y compris les enfants de 2-6 ans.
Jeunesse	TV-Y7	<ul style="list-style-type: none"> ● Bloqué FV ● Non bloqué ● Bloqué 	Destiné aux enfants plus âgés. Le thème et le contenu de ce programme peuvent contenir des éléments de violence légère ou comique, ou peuvent effrayer les enfants de moins de 7 ans.
	TV-G	<ul style="list-style-type: none"> ● Non bloqué ● Bloqué 	Public général. Programme contenant peu ou pas du tout de violence, pas de mots grossiers et peu ou aucun dialogue ou situation d'ordre sexuel.
Surveillance	TV-PG	<ul style="list-style-type: none"> ● D,L,S,V (Tout) ● N'importe quelle combinaison de D, L, S, V 	Contrôle parental conseillé. Ce programme peut contenir de façon rare des mots grossiers, des scènes de violence limitée, certains dialogues et situations sexuelles suggestives.
	TV-14	<ul style="list-style-type: none"> ● D,L,S,V (Tout) ● N'importe quelle combinaison de D, L, S, V 	Mise en garde importante des parents. Ce programme peut contenir des thèmes sophistiqués, des scènes sexuelles, un langage grossier et des scènes d'intense violence.
	TV-MA	<ul style="list-style-type: none"> ● L,S,V (Tout) ● N'importe quelle combinaison de L, S, V 	Public adulte uniquement. Ce programme peut contenir des thèmes pour adulte, un langage blasphématoire, de la violence et des scènes sexuelles explicites.

FV: VIOLENCE FANTASTIQUE/DESSIN ANIMÉ V: VIOLENCE S: SEXE L: LANGAGE AGRESSIF D: DIALOGUE À CONTENU SEXUEL

■ Tableau de classement CANADA

E	Exempt - Les programmes exemptés comprennent: informations, programmes sportifs, documentaires, autres programmes d'information, causeries, vidéo musicales et programmes de variété.
C	Programmes pour les enfants de moins de 8 ans. Pas de langage offensif, de nudité, ni de contenu sexuel.
C8+	Programme généralement considéré acceptable pour les enfants de plus de 8 ans. Pas de blasphème, de nudité ni de contenu sexuel.
G	Programmes généraux, pour tout public.
PG	Contrôle parental conseillé. Certains programmes ne conviennent pas aux enfants.
14+	Programmes contenant des thèmes ou un contenu qui peut ne pas convenir aux enfants de moins de 14 ans. Les parents sont fortement mis en garde d'interdire leur accès aux jeunes adolescents et aux enfants plus jeunes.
18+	Programme réservé aux adultes. Contient des scènes constantes de violence ou des scènes d'extrême violence.

■ Tableau de classement CANADA-QUÉBEC

E	Exempt - Les programmes exemptés.
G	Général - Programmes pour tout public et tous les âges. Ne contient pas de violence ou le contenu violent est faible ou représenté de façon appropriée.
8 ans+	8+ Général - N'est pas recommandé pour les jeunes enfants. Programme destiné à un public jeune mais contenant occasionnellement des scènes de violence légère. Supervision par un adulte recommandée.
13 ans+	Programmes qui peuvent ne pas convenir aux enfants de moins de 13 ans - Contient quelques scènes de violence ou une ou plusieurs scènes violentes pouvant les affecter. Supervision par un adulte fortement conseillée.
16 ans+	Programme pouvant ne pas convenir aux enfants de moins de 16 ans - Contient des scènes fréquentes de violence ou de violence intense.
18 ans+	Programme réservé aux adultes. Contient des scènes constantes de violence ou des scènes d'extrême violence.

Mise en garde

- La puce antiviolence utilisée dans ce téléviseur est capable de bloquer les programmes sans "visa" (non classés, auxquels aucun classement ne s'applique et avec aucun classement) tels que définis par la section 15.120(e)(2) du Règlement FCC. Si l'option de blocage des programmes sans "visa" est choisie, "des résultats inattendus et éventuellement confus peuvent être obtenus, il se peut même que vous ne puissiez pas recevoir les bulletins d'urgence ni les types de programmes suivants":

- Bulletins d'urgence (tels que des messages du réseau de radiodiffusion d'urgence, des avertissements météorologiques, etc.)
- Programme d'origine locale • Informations • Programmes politiques • Annonces des services publics
- Programmes religieux • Programmes sportifs • Programmes météorologiques

Informations techniques

Format de l'image (FORMAT)

Appuyez sur la touche **FORMAT** pour défiler parmi les différents formats d'image. Cette fonction vous permet de choisir le format de l'image selon le signal reçu et vos préférences. (p. 18)
(par exemple, dans le cas d'une image 4:3)

● PLEIN

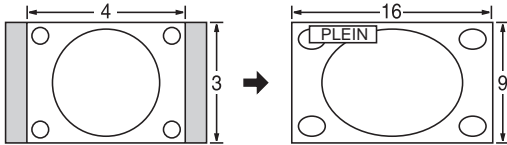

Étire horizontalement l'image 4:3 de manière à l'étendre sur les deux côtés de l'écran.
(Recommandé pour une image anamorphique.)

● CADRAGE

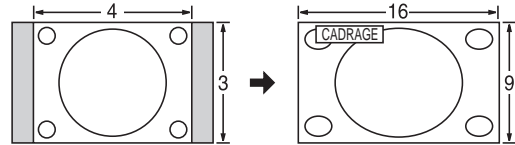

Étire l'image 4:3 horizontalement et verticalement de manière à remplir l'écran.
(Recommandé pour l'image de télévision ordinaire.)

● H-LARGE

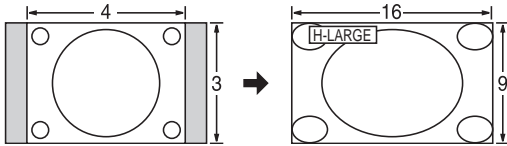

Étire horizontalement l'image 4:3 de manière à l'étendre sur les deux côtés de l'écran. Les côtés de l'image sont rognés.

● 4:3

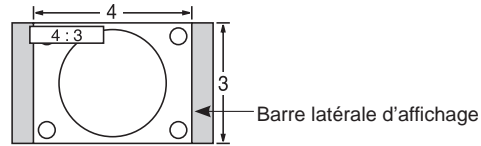

Ordinaire
(Il est à noter que l'affichage prolongé de la barre latérale peut provoquer un phénomène de rémanence.)

● ZOOM

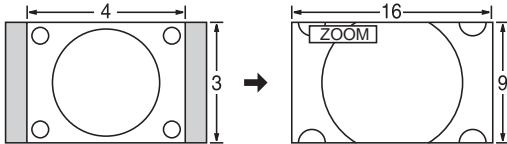

Agrandit l'image 4:3 de manière qu'elle occupe tout l'écran.
(Recommandé pour une image au format "boîte aux lettres".)

Remarques

- 480i (4:3), 480i (16:9), 480p (4:3), 480p (16:9): PLEIN, CADRAGE, 4:3 ou ZOOM
- 1080p/1080i/720p: PLEIN, H-LARGE, CADRAGE, 4:3 ou ZOOM

● Réglages zoom

La position verticale et la taille de l'image peuvent être ajustées dans "ZOOM".

① Dans le menu Image, sélectionnez "Réglages zoom". (p. 45)

② Position-V: Réglage de la position verticale.

③ Format-V: Réglage de la taille verticale.



● Pour réinitialiser le format d'image ➔  (OK)

Format H

● Format d'image: 4:3

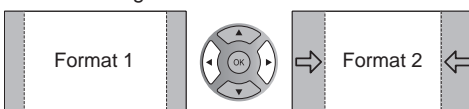

● La largeur de l'image sera réduite des deux côtés pour diminuer le bruit.

● Format d'image: PLEIN/CADRAGE (H-LARGE/ZOOM)

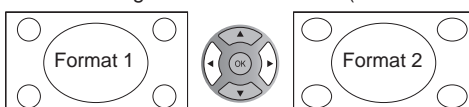

● La largeur de l'image sera agrandie des deux côtés pour diminuer le bruit.

Reportez-vous à la page 45 pour plus de détails

Informations sur les formats de données

- Formats de données compatibles au lecteur multimédia (carte SD/clé USB)/DLNA ➔ p.26
- DCF (règle pour le système de fichiers photos): norme de la Japan Electronics and Information Technology Industries Association
- EXIF: Exchangeable Image File Format

Remarques

- Formatez la carte sur l'appareil à enregistrer.
- L'image peut ne pas s'afficher correctement sur ce téléviseur selon l'appareil utilisé.
- L'affichage peut prendre quelque temps lorsqu'il y a plusieurs fichiers et dossiers.
- La fonction (Visualiseur de photos VIERA IMAGE VIEWER™/Lecteur multimédia) ne peut afficher des images animées JPEG et des images fixes non conformes aux normes DCF (ex.: TIFF, BMP).
- Une donnée modifiée sur ordinateur peut ne pas s'afficher.
- Les images transférées d'un PC doivent être compatibles avec les normes EXIF 2.0, 2.1 et 2.2
- L'affichage d'un fichier endommagé pourrait se faire à une résolution moindre.
- Toutes les données dotées de l'extension ".JPG" sur la carte et le périphérique USB seront lues en mode Visualiseur de photos.
- Les noms de dossiers et de fichiers peuvent varier selon l'appareil photo utilisé.
- N'utilisez pas des caractères à 2 octets ou autres codes spéciaux.
- La carte pourrait être inutilisable avec ce téléviseur si les noms de fichiers ou de dossiers sont modifiés.
- Pour les renseignements les plus récents sur les cartes mémoire SD compatibles, consultez le site Web suivant: <http://panasonic.jp/support/global/cs> (en anglais seulement).

Précautions à prendre avec les cartes SD

- Utilisez une carte SD conforme aux normes SD pour éviter un mauvais fonctionnement du téléviseur.
- Ne retirez pas la carte pendant que l'appareil accède aux données (cela pourrait endommager la carte ou l'appareil).
- Ne touchez pas les bornes situées au dos de la carte mémoire SD.
- Protégez la carte contre toute pression ou impact.
- Introduisez la carte dans le bon sens (sinon, la carte ou le téléviseur pourrait être endommagée).
- La présence d'interférence électrique, d'électricité statique ou une opération impropre pourrait endommager les données ou la carte.
- Faites régulièrement une copie de sauvegarde des données en prévision de l'éventualité où des données seraient endommagées ou que le fonctionnement de l'appareil deviendrait erratique. (Panasonic n'est pas responsable de toute détérioration ou tout endommagement des données.)

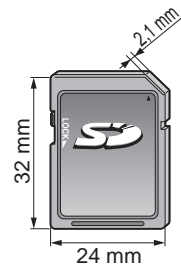

Messages d'avertissement concernant la carte SD/clé USB

Message	Signification
Aucun support. Insérer une carte mémoire SD ou un périphérique USB.	● Absence de périphérique.
Aucun support. Périphérique retiré.	● Le périphérique est retiré.
Aucunes images fixes/ Aucunes images animées/ Aucun fichier audio à lire/Aucun support lisible	● Le périphérique ne contient aucune donnée ou ce type de données ne peut être pris en charge.
Lecture imposs.	● Le fichier est endommagé ou illisible. ● L'appareil ne prend pas en charge le format.

Connexions périphérique USB recommandées

Nombre de périphérique USB	Connexions (Recommandées)	A/B: chaque connecteur USB		
		Clé	Adaptateur de réseau local sans fil	Clavier
1	A: Clé	A		
	A: Adaptateur de réseau local sans fil		A	
	A: Clavier			A
2	A: Clé B: Clavier	A		B
	A: Adaptateur de réseau local sans fil B: Clavier		A	B
	A: Clé B: Adaptateur de réseau local sans fil	A	B	

Les connexions HDMI à certains appareils Panasonic permettent un interfaçage automatique. (p. 29)

- Cette fonction pourrait ne pas fonctionner normalement selon l'état de l'équipement.
- Une fois cette fonction activée, même si le téléviseur est en mode attente, l'appareil peut être opéré à l'aide de d'autres télécommandes.
- Il est possible que l'image et le son ne soient pas reproduits pendant quelques secondes après le lancement de la lecture.
- Il est possible que l'image et le son ne soient pas reproduits pendant quelques secondes à la suite d'un changement du mode d'entrée.
- Le niveau de volume est affiché lorsque le volume est ajusté sur l'appareil externe.
- Si un appareil ayant la fonction “HDAVI Control 2 ou ultérieur” est raccordé au téléviseur au moyen d'un câble HDMI, le son provenant de la prise DIGITAL AUDIO OUT peut être acheminé comme rendu ambiophonique multicanal.
- “HDAVI Control 5” est la nouvelle norme (en date de décembre 2010) pour les appareils compatibles avec HDAVI Control. Cette norme est compatible avec les appareils HDAVI classiques.

Connexion HDMI

L'interface multimédia haute définition (HDMI) vous permet de tirer profit d'images numériques haute définition et d'un son de haute qualité en connectant le téléviseur à des appareils HD.

Appareil HDMI (*1) doté d'une prise de sortie HDMI ou DVI, tel un décodeur de télévision numérique ou un lecteur DVD, peut être raccordé au connecteur HDMI à l'aide d'un câble HDMI.

- HDMI est la toute première interface AV numérique intégrale grand public conforme à une norme sans compression.
- Si l'appareil externe ne possède qu'une sortie DVI, connectez-le à la prise HDMI via un câble adaptateur DVI-HDMI (*2).
- Lorsqu'un câble adaptateur DVI-HDMI est utilisé, connectez le câble à la prise d'entrée audio.
- Les réglages audio peuvent être faits dans l'écran du menu “Entrée HDMI 1”, “Entrée HDMI 2”, “Entrée HDMI 3” ou “Entrée HDMI 4” (p. 46) Fréquences d'échantillonnage du signal audio pouvant être prises en charge (L.PCM): 48 kHz, 44,1 kHz, 32 kHz

(*1): Le logo HDMI est apposé sur tout appareil compatible avec HDMI.

(*2): Disponible auprès d'un détaillant Panasonic.

Mises en garde

- Le fonctionnement adéquat avec un PC ne peut être assuré.
- Tout signal est reformaté avant d'être affiché à l'écran.
- Si l'appareil externe possède une fonction de réglage du format d'image, sélectionnez le format “16:9”.
- Ces connecteurs HDMI sont de “type A”.
- Ces connecteurs HDMI sont compatibles avec la protection de contenu numérique à large bande passante (HDCP – High-Bandwidth Digital Content Protection).
- Un appareil ne possédant pas de prise de sortie numérique peut être connecté à la prise d'entrée “COMPONENT” ou “VIDEO” pour recevoir des signaux analogiques.
- La prise d'entrée HDMI ne peut être utilisée qu'avec les signaux vidéo aux formats suivants: 480i, 480p, 720p, 1080i, 1080p. Il est nécessaire que le réglage du signal de sortie de l'appareil numérique externe y corresponde.
- Pour de plus amples détails sur les signaux pris en charge par HDMI, voir p. 53.

Prises de sortie DIGITAL AUDIO OUT

Il est possible de profiter des atouts d'une chaîne cinéma maison en connectant un décodeur Dolby Digital (5.1 canaux) et un amplificateur multicanal aux prises de sortie DIGITAL AUDIO OUT.

Mises en garde

- Selon le lecteur DVD utilisé et le type de logiciel DVD-Audio, la fonction de protection contre la copie peut être activée et désactiver la sortie optique.
- Quand un canal ATSC est choisi, la sortie de la prise DIGITAL AUDIO OUT est Dolby Digital. Quand un canal NTSC est choisi, la sortie est PCM.
- Lors de la visualisation d'images animées à partir de la carte SD avec piste audio enregistrée en mode Dolby Digital, la sortie DIGITAL AUDIO OUT sera en mode Dolby Digital. Si le son est enregistré sous d'autres modes, la sortie sera en mode PCM.

Sous-titres (CC)

- Pour afficher les sous-titres d'une émission numérique, réglez le format de l'image sur PLEIN. (Des caractères seront coupés si le format est réglé sur H-LARGE, CADRAGE, ZOOM ou 4:3)
- Les sous-titres peuvent être affichés sur le téléviseur uniquement lorsque les sous-titres sont activés sur le récepteur (soit un décodeur ou un récepteur de télévision par satellite). Consultez votre fournisseur de service pour les directives. La touche CC du téléviseur ne peut pas contrôler la fonction des sous-titres d'un décodeur ou d'un récepteur de télévision par satellite.
- Si les sous-titres sont en service à la fois sur le récepteur et le téléviseur et que le signal est de 480i (sauf avec une connexion HDMI), les sous-titres de chaque appareil se chevaucheront.
- Si une émission numérique est acheminée en format analogique, les données relatives aux sous-titres seront également en format analogique.
- Si un enregistreur ou un écran de sortie est raccordé au téléviseur, les sous-titres doivent être mis en service soit sur l'enregistreur, soit sur l'écran de sortie.

Connexion à un ordinateur

- Noms des signaux pour le connecteur D-sub 15 broches

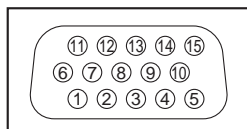

Disposition des broches pour la borne d'entrée PC

N° de broche	Nom du signal	N° de broche	Nom du signal	N° de broche	Nom du signal
①	R	⑥	GND (masse)	⑪	NC (non branché)
②	G	⑦	GND (masse)	⑫	NC
③	B	⑧	GND (masse)	⑬	HD/SYNC
④	NC (non branché)	⑨	NC (non branché)	⑭	VD
⑤	GND (masse)	⑩	GND (masse)	⑮	NC

Signaux d'entrée pouvant être affichés

Le symbole* : identifie le signal d'entrée pour vidéo composante (Y, P_B, P_R), HDMI et PC.

	Fréquence horizontale (kHz)	Fréquence verticale (Hz)	Composante	HDMI	PC
525 (480) / 60i	15,73	59,94	*	*	
525 (480) / 60p	31,47	59,94	*	*	
750 (720) / 60p	45,00	59,94	*	*	
1 125 (1 080) / 60i	33,75	59,94	*	*	
1 125 (1 080) / 60p	67,43	59,94		*	
1 125 (1 080) / 60p	67,50	60,00		*	
1 125 (1 080) / 24p	26,97	23,98		*	
1 125 (1 080) / 24p	27,00	24,00		*	
640 x 400 @70	31,47	70,08			*
640 x 480 @60	31,47	59,94			*
Macintosh 13 po (640 x 480)	35,00	66,67			*
640 x 480 @75	37,50	75,00			*
852 x 480 @60	31,44	59,89			*
800 x 600 @60	37,88	60,32			*
800 x 600 @75	46,88	75,00			*
800 x 600 @85	53,67	85,08			*
Macintosh 16 po (832 x 624)	49,73	74,55			*
1 024 x 768 @60	48,36	60,00			*
1 024 x 768 @70	56,48	70,07			*
1 024 x 768 @75	60,02	75,03			*
1 024 x 768 @85	68,68	85,00			*
Macintosh 21 po (1 152 x 870)	68,68	75,06			*
1 280 x 768 @60	47,78	59,87			*
1 280 x 1 024 @60	63,98	60,02			*
1 366 x 768 @60	48,39	60,04			*

Remarques

- Les signaux autres que ceux indiqués ci-dessus pourraient ne pas être affichés convenablement.
- Les signaux identifiés ci-dessus sont reformatés de manière à assurer leur affichage optimal à l'écran.
- Les signaux de l'ordinateur pris en charge sont ceux possédant une fréquence de balayage horizontal de 15 à 110 kHz et une fréquence de balayage vertical de 48 à 120 Hz. (Cependant, les signaux dépassant 1 200 lignes ne seront pas affichés correctement.)

Entretien et nettoyage

Débranchez d'abord le cordon d'alimentation de la prise de courant.

Panneau d'affichage

L'avant du panneau d'affichage a reçu un traitement spécial. Essayez soigneusement la surface du panneau en utilisant seulement un chiffon doux sans peluche.

- Si la surface est particulièrement sale, trempez un chiffon doux non pelucheux dans un détergent liquide doux (1 part de détergent liquide pour 100 parts d'eau), puis essorez le chiffon pour retirer l'excès de liquide. Utilisez ce chiffon pour essuyer la surface du panneau d'affichage, puis essuyez-la avec un chiffon sec du même type jusqu'à ce qu'elle soit complètement sèche.
- Ne rayez pas ou ne cognez pas la surface du panneau avec les ongles ou un objet rigide, sinon vous abîmerez la surface. En outre, évitez tout contact avec des produits volatils tels que des insecticides à vaporiser, des solvants ou des diluants, sinon le fini de la surface sera abîmé.

Coffret

Si le coffret est sale, essuyez-le avec un chiffon doux et sec.

- Si le coffret est très sale, trempez le chiffon dans de l'eau additionnée d'un peu de détergent liquide doux, puis essorez le chiffon bien à fond. Utilisez ce chiffon pour essuyer le coffret, puis essuyez-le avec un chiffon sec.
- Veillez à ce que le détergent liquide n'entre pas en contact direct avec la surface du téléviseur ACL. Si des gouttes d'eau pénètrent dans l'appareil, des anomalies de fonctionnement se produiront.
- Évitez tout contact avec des produits volatils tels que des insecticides à vaporiser, des solvants ou des diluants, sinon la surface du coffret pourra être abîmée ou le revêtement s'écaillera.
- Ne laissez pas le téléviseur trop longtemps en contact avec des articles en caoutchouc ou en PVC.

Piédestal

Nettoyage

Essuyez les surfaces avec un chiffon doux et sec. Si le piédestal est très sale, nettoyez-le à l'aide d'un chiffon imprégné d'une solution légère de détergent liquide doux, puis essuyez avec un chiffon sec.

N'utilisez pas de produits tels que des solvants, des diluants ou de la cire ménagère pour le nettoyage, car ces produits risquent d'abîmer le revêtement du piédestal. (Si vous utilisez un chiffon traité chimiquement, suivez la notice d'utilisation du chiffon.)

- Ne fixez pas de ruban adhésif ou d'étiquettes, car ils risquent de salir la surface du piédestal. Ne le laissez pas en contact prolongé avec des produits en caoutchouc ou en vinyle ou similaire. (Ceci pourrait le détériorer.)

Fiche du cordon d'alimentation

Nettoyez régulièrement la fiche du cordon d'alimentation. (L'accumulation de poussière et d'humidité peut entraîner un risque d'incendie ou de choc électrique.)

Spécifications

		TC-L32E3	TC-L37E3	TC-L42E30
Alimentation		110-127 V c.a., 60 Hz		
Consommation de courant	Consommation nominale	68 W	81 W	104 W
	En attente	0,2 W	0,2 W	0,2 W
Panneau d'affichage	Format d'image	16:9		
	Surface d'affichage (L x H x diagonale)	32 po (31,5 po en diagonale) 698 mm x 392 mm x 800 mm (27,5 po x 15,4 po x 31,5 po)	37 po (37,0 po en diagonale) 819 mm x 460 mm x 940 mm (32,2 po x 18,1 po x 37,0 po)	42 po (42,0 po en diagonale) 930 mm x 523 mm x 1 067 mm (36,6 po x 20,6 po x 42,0 po)
	(Nombre de pixels)	2 073 600 (1 920 (L) x 1 080 (H)) [5 760 x 1 080 points]		
Son	Haut-parleur	2 haut-parleurs inférieurs 1 voie		
	Sortie audio	20 W [10 W + 10 W] (D.H.T. de 10 %)		
Signaux PC		VGA, SVGA, XGA, WXGA, SXGA Fréquence de balayage horizontal de 31 – 69 kHz Fréquence de balayage vertical de 59 – 86 Hz		
Nombre de canaux ATSC/NTSC (numérique/analogique)		VHF/ UHF: 2 - 69, Câblodistribution: 1 - 135		
Conditions de fonctionnement		Température: 0 °C à 35 °C (32 °F à 95 °F) Humidité : 20 % à 80 % (sans condensation)		
Prises de connexion	VIDEO IN	VIDEO: Prise de type RCA x 1 AUDIO L - R: Prise de type RCA x 2	1,0 V [c.-à-c.] (75 Ω) 0,5 V [eff.]	
	COMPONENT IN	Y: 1,0 V [c.-à-c.] (y compris la synchronisation) Pb, Pr: ± 0,35 V [c.-à-c.] AUDIO L-R: Prise de type RCA x 2		0,5 V [eff.]
	HDMI 1-4	Connecteur HDMI de type A x 4 ● Ce téléviseur prend en charge la fonction "HDAVI Control 5".		
	USB 1-2	USB 2.0 Connecteur HDMI de type A x 2 (CC 5 V MAX. 500 mA)		
	LAN (pour TVIP)	RJ45 (10BASE-T/100BASE-TX)		
	PC	Prise D-SUB, 15 broches: R, V, B / 0,7 V [c.-à-c.] (75 Ω) HD, VD / 1,0 à 5,0 V [c.-à-c.] (haute impédance)		
	Fente de carte	Fente de carte SD x 1		
DIGITAL AUDIO OUT		PCM / Dolby Digital, Fibre optique		
Particularités		Filtre 3D Y/C sous-titres puce antivolant TVIP FACILE visualiseur VIERA IMAGE VIEWER™ Lecteur multimédia HDAVI Control 5		
Dimensions (L x H x P)	Avec socle	769 mm x 514 mm x 230 mm (30,3 po x 20,3 po x 9,1 po)	890 mm x 582 mm x 260 mm (35,1 po x 23,0 po x 10,3 po)	1 002 mm x 646 mm x 288 mm (39,5 po x 25,5 po x 11,4 po)
	Téléviseur seulement	769 mm x 480 mm x 41 mm (75 mm) (30,3 po x 18,9 po x 1,7 po (3,0 po))	890 mm x 548 mm x 41 mm (75 mm) (35,1 po x 21,6 po x 1,7 po (3,0 po))	1 002 mm x 611 mm x 41 mm (75 mm) (39,5 po x 24,1 po x 1,7 po (3,0 po))
Masse	Avec socle	12,0 kg (26,0 lb)	14,5 kg (32,0 lb)	19,0 kg (40,5 lb)
	Téléviseur seulement	9,5 kg (20,5 lb)	12,0 kg (26,0 lb)	15,0 kg (33,0 lb)

[TC-L32E3]

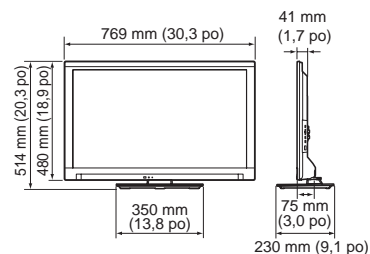

[TC-L37E3]

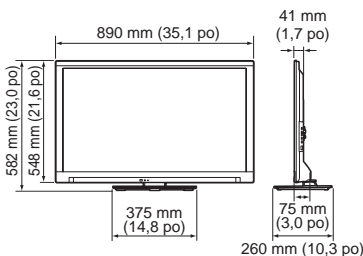

[TC-L42E30]

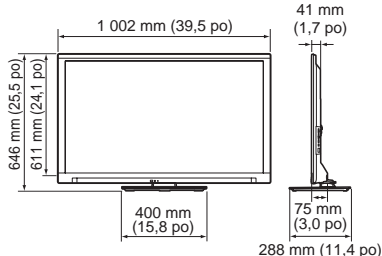

Remarque

- Les spécifications peuvent être modifiées sans avis préalable. La masse et les dimensions sont approximatives.

Foire aux questions (FAQ)

Si'il y a des problèmes de fonctionnement avec le téléviseur, reportez-vous au tableau ci-dessous afin de déterminer les symptômes, puis exécutez les mesures de dépannage suggérées. Si le problème persiste, consultez le site Web de Panasonic pour obtenir une assistance technique. (Voir page couverture.)

Questions

Quoi faire pour visionner l'image en provenance de dispositifs tels que : câblosélecteur/récepteur de télévision par satellite, console de jeux, lecteur Blu-ray ou DVD?

Pourquoi n'y a-t-il pas d'image ou seulement un écran bleu, noir ou brouillé?

Pourquoi l'image ne semble-t-elle pas en haute définition?

Pourquoi des barres noires apparaissent-elles au haut et au bas et(ou) sur les côtés de l'écran?

Pourquoi l'image est-elle neigeuse lorsque "Entrée ANT/Câble" est sélectionné?

Pourquoi l'image est-elle chaotique ou fragmentée et(ou) qu'un bourdonnement est entendu?

Pourquoi une boîte noire apparaît-elle à l'écran?

Pourquoi n'y a-t-il pas d'image à l'écran et le voyant d'alimentation clignote-t-il?

Pourquoi de petits points à l'écran sont-ils lumineux ou sombres en permanence?

Réponses

- Appuyez sur la touche INPUT de la télécommande pour sélectionner la source appropriée.
- Vérifiez que le dispositif est en marche et qu'il fonctionne correctement.

- Vérifiez que le cordon d'alimentation est branché et que le téléviseur est en marche (le voyant à DEL rouge sur le panneau avant devrait être allumé; il ne devrait pas clignoter).
- Appuyez sur la touche INPUT de la télécommande pour sélectionner la source appropriée.
- Vérifiez que toutes les connexions sont adéquates et sûres.
- Si une source vidéo externe est utilisée, tel un câblosélecteur/récepteur de télévision par satellite ou un lecteur DVD, vérifiez que l'appareil est en marche et fonctionne correctement.
- Appuyez sur MENU sur la télécommande. Si le menu est affiché, le téléviseur fonctionne correctement; vérifiez à nouveau les étapes précédentes.

- Appuyez sur la touche INFO de la télécommande pour vérifier la nature du signal qui est reçu (p. 17). Le signal HD devrait être 720p, 1080i ou 1080p.
- Syntonisez un canal haute définition sur votre source HD (câble, télévision satellite ou service télé de la compagnie de téléphone). Il est à noter qu'il arrive parfois que des canaux HD diffusent du contenu qui n'est pas en haute définition.
- Assurez-vous que la source HD (syntonisateur HD, lecteur Blu-ray, etc.) est connectée au téléviseur avec un câble HDMI ou composante et réglez la sortie sur un signal vidéo en haute définition.

- Changez le format de l'image en appuyant sur la touche FORMAT de la télécommande. (p. 18)
- Vérifiez les réglages du format sur la source vidéo externe (câble, récepteur de télévision par satellite, lecteur DVD/Blu-ray, etc.)
Nota : certains contenus, tels que les films, sont disponibles dans un format étendu.
Avec un tel format, des barres noires au haut et au bas de l'écran sont inévitables.

- Si un service de télévision par câble (sans câblosélecteur) est utilisé, vérifiez toutes les connexions.
- Si un câblosélecteur/récepteur de télévision par satellite est utilisé, réglez la connexion (câblage) composite, composante ou HDMI. (p. 10)
- Si une antenne est utilisée, vérifiez les connexions de l'antenne. Changez la position ou l'orientation de l'antenne, puis vérifiez la précision de la réception sur le "Fréquencemètre". (p.43)

- Vérifiez si des appareils électriques tels que des appareils électroménagers, lampes fluorescentes ou gradateurs d'éclairage se trouvent à proximité. Ces appareils pourraient créer de l'interférence.
- Essayez de visionner l'image en provenance d'une autre source, tel un lecteur DVD ou une console de jeux, pour tenter d'isoler la source du problème.

- Modifiez les réglages pour l'affichage des sous-titres. (CC) (p. 17, 47)

- Le téléviseur s'est automatiquement mis hors marche par mesure de protection. Débranchez le téléviseur pendant quelques minutes, puis rebranchez-le. Il pourrait y avoir eu une surtension temporaire sur le secteur; le problème pourrait avoir été résolu.
Si le témoin se remet à clignoter, composez le 1-877-95VIERA (États-Unis) ou 1-866-330-0014 (Canada).

- Un écran ACL est composé de quelques millions de pixels et est conçu selon une technologie avancée à procédé complexe. Certains pixels peuvent tout de même demeurer brillants ou sombres. Ceci n'est pas une indication que l'écran est défectueux et n'aura aucun impact sur le fonctionnement du téléviseur.

Questions

Réponses

Rendu sonore

Pourquoi n'y a-t-il pas de son?

- Vérifiez que le volume est réglé à un niveau adéquat et que la fonction sourdine est désactivée.
- Vérifiez que les haut-parleurs du téléviseur sont activés en appuyant sur MENU, puis en sélectionnant "Audio" --> "Audio évolué". (p.46)
- Vérifiez que le programme audio secondaire (SAP) adéquat a été sélectionné en appuyant sur la touche SAP de la télécommande. (p. 17)
- Si le téléviseur est relié à une chaîne cinéma maison Panasonic au moyen d'un câble HDMI, vérifiez alors les commandes VIERA Link. (p.33)
- Si le téléviseur est relié à une chaîne cinéma maison au moyen d'un câble optique, alors : Vérifiez la connexion; vérifiez que la source audio est en marche et que le signal d'entrée adéquat a été sélectionné.
- Vérifiez "Entrée HDMI 1", "Entrée HDMI 2", "Entrée HDMI 3" ou "Entrée HDMI 4" des réglages audio analogique/numérique. (p. 46)

Pourquoi le son est-il inhabituel, distordu, à faible volume ou dans une autre langue?

- Vérifiez que le programme audio secondaire (SAP) adéquat a été sélectionné en appuyant sur la touche SAP de la télécommande.
- Vérifiez toutes les connexions entre le téléviseur et les appareils externes.
- Si un câblesélecteur ou un récepteur de télévision par satellite est utilisé, vérifiez les réglages audio du dispositif. (Exemple : réglez la plage audio de l'appareil sur 'étroite'.)

Pourquoi le téléviseur fait-il entendre des clics, un tintement ou un bourdonnement?

- Lors de la mise en ou hors marche du téléviseur, certaines de ses composantes électriques produisent un clic. Cela est parfaitement normal.
- Des variations de température et de taux d'humidité dans le milieu ambiant peuvent causer une expansion thermique susceptible de produire des bruits. Cela n'est le signe d'aucune anomalie ni d'un problème de fonctionnement.

Quel est le meilleur et le plus simple moyen de connecter au téléviseur un câblesélecteur ou un récepteur de télévision par satellite haute définition?

- Utilisez un câble HDMI. Ce câble est porteur à la fois du signal vidéo numérique et du signal audio en HD. Un câble HDMI est le seul câble nécessaire pour connecter un dispositif HD à un téléviseur.

Pourquoi n'y a-t-il pas de prise jaune (entrée vidéo) sur le panneau arrière du téléviseur?

- L'entrée Vidéo est partagée avec l'entrée Composant. Branchez la fiche jaune dans la prise verte. Assurez-vous de brancher les fiches audio rouge et blanche dans les prises d'entrée audio rouge et blanche appropriées. (p. 10)

Pourquoi une pression sur la touche CC ne fait-elle pas afficher les sous-titres?

- Lors du visionnement sur un téléviseur à partir d'un appareil connecté au moyen d'un câble HDMI, tel un câblesélecteur ou un récepteur de télévision par satellite, la fonction d'affichage des sous-titres doit être activée sur ce dispositif.
- L'affichage de sous-titres n'est disponible qu'avec les émissions de télévision qui le prennent en charge.

Pourquoi l'écran et le panneau arrière du téléviseur deviennent-ils chauds?

- L'appareil génère de la chaleur et certaines de ses parties peuvent atteindre en effet une température élevée. Cette situation est normale et n'a aucun effet sur le rendement de l'appareil.
- Veillez à ce que l'aération est adéquate.
- Veillez à ne pas obstruer les trous d'aération du téléviseur et à ne pas placer le téléviseur sur un autre appareil.

Pourquoi la télécommande ne fonctionne-t-elle pas?

- Vérifiez l'état des piles et assurez-vous qu'elles soient du même type et que la polarité (+, -) a été respectée.
- Pour piloter les fonctions d'autres appareils, tel le changement de canal sur un câblesélecteur ou un récepteur de télévision par satellite ou encore un lecteur Blu-ray d'une marque autre que Panasonic, utilisez la télécommande fournie avec l'appareil en question.

Pourquoi la rubrique "ANT/Câble" dans le haut du menu "Sélection d'entrée" est-elle grisée et ne peut donc pas être sélectionnée?

- Pendant le réglage initial, vous avez indiqué à l'étape 3.1 que vous utilisez un câblesélecteur ou un récepteur de télévision par satellite et à l'étape 3.2b que celui-ci était connecté à l'un des entrées AV du téléviseur. Dans ce cas, l'entrée ANT/Câble est désactivée pour prévenir une commutation accidentelle vers une entrée inutilisée. Pour réactiver l'entrée, appuyez sur MENU, sélectionnez Réglage, puis refaites "Réglage initial"

Certaines rubriques du menu sont grisées et ne peuvent donc pas être sélectionnées. Pourquoi?

- Selon le mode ou l'entrée sélectionnée, certaines options ne sont pas disponibles. Par exemple, les réglages du zoom ne sont disponibles que si FORMAT est dans le mode zoom.

Autre

● Foire aux questions (FAQ)

Renseignements supplémentaires

Questions

Réponses

Réseautage

Comment puis-je faire fonctionner TVIP FACILE sur mon téléviseur?

1. Vous devez utiliser une connexion Internet à haut débit (haute vitesse) avec un débit d'au moins 1,5 Mbps (page 35).
2. Connectez votre téléviseur à Internet via un routeur avec liaison par câble Ethernet ou l'adaptateur USB sans fil Panasonic.
3. Faites le "Test de connexion" sous le menu "Réglage du réseau".
Si le test de connexion échoue, contactez votre fournisseur d'accès à Internet ou le fabricant de votre routeur/modem pour vérifier si un coupe-feu, filtrage de contenu ou un réglage de serveur mandataire empêche le téléviseur de se connecter à internet.

Comment puis-je obtenir la version la plus récente du logiciel (micrologiciel) pour mon téléviseur?

- Dans le menu principal, sélectionnez "Réglage". Mettez "Réglage du réseau" en surbrillance et appuyez sur OK. Sélectionnez "Mise à jour logiciel". La version actuelle et la version la plus récente sont affichées. Si la mise à jour du micrologiciel est grisée, le téléviseur n'est pas connecté à Internet. Si une version plus récente est disponible, effectuez la mise à jour. Suivez les instructions à l'écran et ne mettez pas le téléviseur hors marche tant que la mise à jour n'est pas complétée. Soyez patient, la mise à jour peut prendre un certain temps.

Puis-je utiliser n'importe quel adaptateur de réseau local sans fil USB pour connecter le téléviseur à mon réseau domestique sans fil?

- Le logiciel interne du téléviseur a été développé pour fonctionner de concert avec l'adaptateur de réseau local sans fil Panasonic de modèle DY-WL10*. Visitez "<http://www.panasonic.com/NetConnect>" (En anglais seulement) pour les informations les plus récentes.

Comment puis-je réinitialiser les réglages de mon téléviseur à ses réglages par défaut?

- Dans le menu principal, sélectionnez "Réglage". Mettez "Rétablir défaut" en surbrillance et appuyez sur OK. Saisissez votre mot de passe (s'il a été créé plus tôt) ou créez temporairement un nouveau mot de passe. Sélectionnez "Oui" pour réinitialiser les paramètres du téléviseur.

* Numéro de modèle sujet à modification sans préavis.

Index

A	Accessoires	7
	Adaptateur LAN et d'un point d'accès sans fil... ..	16, 35
	Affichage des informations.....	17
	Affichage du contenu	23
	ANT/Câble	13, 42
	Antenne	9, 13
	Audio évolué	46
B	Balayage des canaux	13, 42
	Blocage / Contrôle parental	47, 49
C	Câble	9, 10
	Caméra réseau	33-35, 38, 41
	Canal	13, 17-18, 42-43
	Carte SD	22, 51
	CC Sous-titres	17, 47, 52
	Connexions.....	9-10
	Contact auto	48
D	Démonstration en magasin.....	12
	DLNA	20, 34, 40
E	Économie d'énergie	20, 48
	Entretien et nettoyage.....	54
F	FAQ.....	56-58
	Favoris	18
	Format	18, 50
	Fréquencemètre	43
G	Garantie limitée.....	60
H	HDAVI Control.....	28
	HDMI.....	10, 52, 55
	Horloge	15
I	Image évoluée	46
	Informations techniques.....	50-53
	Interrupteur	11
L	Langue	12, 48
	Lecteur média	20, 22-27
	Lecture auto du visualiseur.....	48
M	Menu.....	44
	Mesures de sécurité	4
	Minuterie	46
	Minuterie-sommeil	46
	Mode d'entrée.....	21, 48
	Musique	27
P	Photo	24-25
	Piédestal	7, 8
	Piles	8
	Prises de connexion	10, 55
	Programmation des canaux.....	42
R	Réglage de l'image	45
	Réglage initial	12-16, 48
	Réglages audio.....	46
	Rétablir défaut	48
S	SAP (programme audio secondaire).....	17
	Services du réseau	14, 34-38, 48
	Sous-menu	18
	Spécifications.....	55-56
T	Télécommande	11
	Touche de sortie	11
	Touche de sourdine	11
	Touches de couleur.....	11
	Touches de syntonisation précédente	11
	TVIP FACILE.....	20, 34, 39
U	Usage à domicile	12
	USB	22, 51, 55
V	Vidéos.....	26
	Viera Link.....	20, 28-33
	VIERA TOOLS	20
	Visionnement avec périphériques.....	17, 21
	Volume.....	11
	Voyant DEL.....	56
Z	ZOOM.....	18, 50

Garantie limitée

Panasonic Canada Inc.
5770, Ambler Drive, Mississauga (Ontario) L4W 2T3

PRODUIT PANASONIC – GARANTIE LIMITÉE

Panasonic Canada Inc. garantit que ce produit est exempt de défauts de matériaux et de main-d'œuvre dans un contexte d'utilisation normale pendant la période indiquée ci-après à compter de la date d'achat original et, dans l'éventualité d'une défectuosité, accepte, à sa discrétion, de (a) réparer le produit avec des pièces neuves ou remises à neuf, (b) remplacer le produit par un produit neuf ou remis à neuf d'une valeur équivalente ou (c) rembourser le prix d'achat. La décision de réparer, remplacer ou rembourser appartient à Panasonic Canada Inc.

Téléviseurs Viera (42 po et plus)	Service à domicile	Un (1) an, pièces (y compris l'écran) et main-d'œuvre
Téléviseurs Viera (moins de 42 po)	Service en atelier	Un (1) an, pièces (y compris l'écran) et main-d'œuvre

Le service à domicile n'est offert que dans les régions accessibles par routes et situées dans un rayon de 50 km d'un centre de service Panasonic agréé.

Le service à domicile exige un accès complet et facile au produit par le technicien du centre de service agréé et n'inclut pas le retrait ni la réinstallation d'un appareil déjà installé. Si l'appareil doit être retiré pour fins de réparation, cette décision est à l'entière discrétion du technicien du centre de service. Sous aucune considération, ni Panasonic Canada Inc. ni le centre de service agréé ne peuvent être tenus responsables de tout dommage spécial, indirect ou consécutif.

La présente garantie n'est fournie qu'à l'acheteur original d'un des produits de marque Panasonic indiqués plus haut, ou à la personne l'ayant reçu en cadeau, vendu par un détaillant Panasonic agréé au Canada et utilisé au Canada. Le produit ne doit pas avoir été « vendu tel quel » et doit avoir été livré à l'état neuf dans son emballage d'origine.

POUR ÊTRE ADMISSIBLE AUX SERVICES AU TITRE DE LA PRÉSENTE GARANTIE, LA PRÉSENTATION D'UN REÇU D'ACHAT OU DE TOUTE AUTRE PIÈCE JUSTIFICATIVE DE LA DATE D'ACHAT ORIGINAL, INDIQUANT LE MONTANT PAYÉ ET LE LIEU DE L'ACHAT, EST REQUISE.

RESTRICTIONS ET EXCLUSIONS

La présente garantie COUVRE SEULEMENT les défaillances attribuables à un défaut des matériaux ou à un vice de fabrication et NE COUVRE PAS l'usure normale ni les dommages esthétiques. La présente garantie NE COUVRE PAS NON PLUS les dommages subis pendant le transport, les défaillances causées par des produits non fournis par Panasonic Canada Inc. ni celles résultant d'un accident, d'un usage abusif ou impropre, de négligence, d'une manutention inadéquate, d'une mauvaise application, d'une altération, d'une installation ou de réglages impropres, d'un mauvais réglage des contrôles de l'utilisateur, d'un mauvais entretien, d'une surtension temporaire, de la foudre, d'une modification, de la pénétration de sable, de liquides ou d'humidité, d'une utilisation commerciale (dans un hôtel, un bureau, un restaurant ou tout autre usage par affaires ou en location), d'une réparation effectuée par une entité autre qu'un centre de service Panasonic agréé ou encore d'une catastrophe naturelle. Les piles sèches sont également exclues de la présente garantie.

CETTE GARANTIE LIMITÉE ET EXPRESSE REMPLACE TOUTE AUTRE GARANTIE, EXPRESSE OU IMPLICITE, INCLUANT LES GARANTIES IMPLICITES DU CARACTÈRE ADÉQUAT POUR LA COMMERCIALISATION ET UN USAGE PARTICULIER. PANASONIC CANADA INC. N'AURA D'OBLIGATION EN AUCUNE CIRCONSTANCE POUR TOUT DOMMAGE DIRECT, INDIRECT OU CONSÉCUTIF RÉSULTANT DE CE PRODUIT OU DÉCOULANT DE TOUTE DÉROGATION À UNE GARANTIE EXPRESSE OU IMPLICITE. (À titre d'exemple, cette garantie exclut les dommages relatifs à une perte de temps, le transport jusqu'à et depuis un centre de service agréé, la perte ou la détérioration de supports ou d'images, de données ou de tout autre contenu en mémoire ou enregistré. Cette liste n'est pas exhaustive et n'est fournie qu'à des fins explicatives.)

Certaines juridictions ne reconnaissent pas les exclusions ou limitations de dommages indirects ou consécutifs, ou les exclusions de garanties implicites. Dans de tels cas, les limitations stipulées ci-dessus peuvent ne pas être applicables. La présente garantie vous confère des droits précis; vous pourriez aussi avoir d'autres droits pouvant varier selon votre province ou territoire de résidence.

SERVICE SOUS GARANTIE

Pour tout renseignement sur les produits et de l'assistance technique, veuillez communiquer avec :

Notre centre de service à la clientèle: Ligne sans frais : 1-866-330-0014
Lien courriel : « Contactez-nous → courriel » à www.vieraconcierge.ca

Pour toute réparation, veuillez communiquer avec un agent de service à la clientèle VIERA aux coordonnées indiquées ci-dessus.

EXPÉDITION D'UN PRODUIT À UN CENTRE DE SERVICE

Emballer soigneusement, de préférence dans son carton d'origine, et expédiez, franco de port, suffisamment assuré. Accompagnez le tout d'une description de la défectuosité présumée et d'une pièce justificative de la date d'achat original.

A series of horizontal dashed lines for writing notes.

Consignation du numéro de série

Les numéros de modèle et de série de ce produit se trouvent sur sa face arrière. Notez ce numéro de série dans l'espace réservé à cet effet ci-dessous et conservez ce manuel et votre facture comme preuve de votre achat, pour aider à identifier l'appareil en cas de perte ou de vol et pour recours à la garantie.

Modèle _____

Numéro de série _____

Panasonic Consumer Electronics Company,
Division of Panasonic Corporation of North America
One Panasonic Way, Secaucus
New Jersey 07094 U.S.A.

Panasonic Canada Inc.
5770 Ambler Drive
Mississauga, Ontario
L4W 2T3 CANADA