

Panasonic®

Numéro de modèle

TX-LF32G20S

TX-LF37G20S

TX-LF42G20S

Mode d'emploi

Téléviseur à cristaux liquides

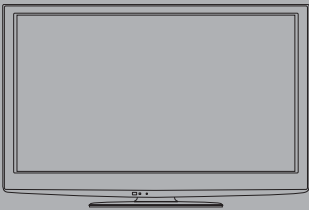

VIERA



AVCHD™



HDMI



Nous vous remercions d'avoir acheté ce produit Panasonic.
Veuillez lire soigneusement ce mode d'emploi avant d'utiliser ce produit, puis conservez-le en lieu sûr.
Les images présentées dans ce mode d'emploi ne sont données qu'à titre illustratif.
Veuillez vous reporter à la Garantie Pan Européenne si vous devez contacter votre revendeur Panasonic local pour obtenir de l'aide.

Français



TQB0E0949D

Vivez une expérience multimédia d'un niveau incroyable

Profitez d'une abondance de contenus multimédias

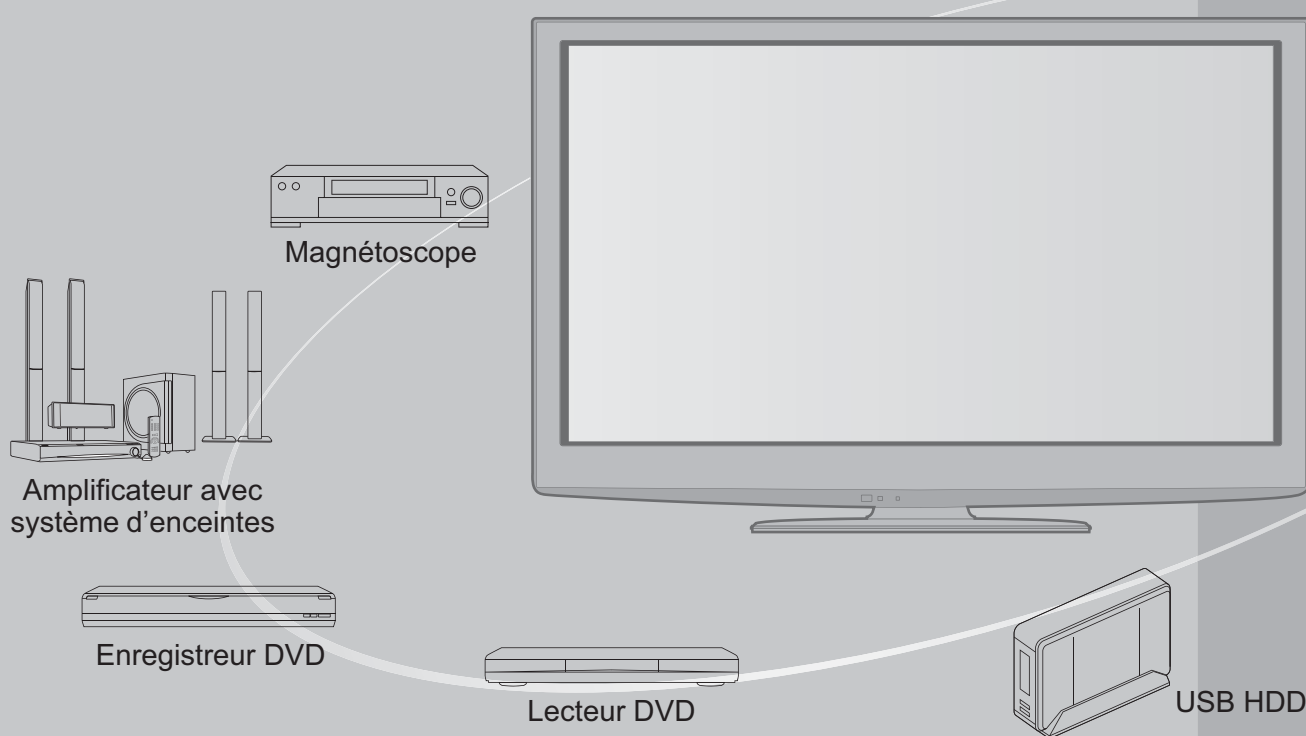

Note concernant les fonctions DVB

Ce téléviseur est conçu pour être conforme aux normes (à la date d'août 2009) de services de télévision numérique terrestre DVB-T (MPEG2 et MPEG4-AVC(H.264)) de services de télévision numérique par câble DVB-C (MPEG2 et MPEG4-AVC(H.264)).

Veuillez consulter votre distributeur local pour la disponibilité des services DVB-T dans votre région. Consultez votre prestataire de services câblés pour la disponibilité des services DVB-C avec ce téléviseur.

- Il est possible que ce téléviseur ne fonctionne pas correctement avec un signal qui ne correspond pas aux normes DVB-T ou DVB-C.
- Toutes les fonctions ne sont pas disponibles selon le pays, la région, le diffuseur et le prestataire de services.
- Tous les modules IC ne fonctionnent pas correctement avec ce téléviseur. Veuillez consulter votre prestataire de services à propos des modules IC disponibles.
- Il est possible que ce téléviseur ne fonctionne pas correctement avec un module IC non homologué par le prestataire de services.
- Des frais supplémentaires peuvent être facturés selon le prestataire de services.
- La compatibilité avec les futurs services DVB n'est pas garantie.
- Vérifiez les dernières informations concernant les services disponibles sur le site Web suivant.
(uniquement en anglais)
<http://panasonic.jp/support/global/cs/tv/>

Table des matières

Sections à lire impérativement

- Mesures de sécurité 4
(Avertissement / Attention)
- Entretien 5

Guide de mise en route rapide

- Accessoires / Options 6
- Identifier les commandes 8
- Raccordement de base 10
- Configuration automatique 12

Découvrez votre téléviseur!

Fonctions de base

- Regarder la télévision 16
- Utiliser le guide des programmes 20
- Afficher le télétexte 22
- Regarder les appareils raccordés aux entrées externes 24
- Utilisation de VIERA TOOLS 26
- Utiliser les fonctions du menu 27

Fonctions avancées

- Refaire le réglage depuis le menu Configuration 34
- Régler et éditer les chaînes (DVB) 36
- Régler et éditer les chaînes (Analogique) 38
- Programmation minuterie 40
- Verrouillage parental 42
- Noms d'entrée 43
- Utiliser l'interface commune 44
- Réglage usine 45
- Mettre à jour le logiciel du téléviseur 46
- Afficher l'écran d'un ordinateur sur le téléviseur 47
- Réglages Avancés de l'Image 48
- Enregistrement avec DD USB 50
- Utilisation d'un lecteur multimédia 54
- Utilisation de services réseau (DLNA / VIERA CAST) 62
- Fonctions de liaison (Q-Link / VIERA Link) 72
- Appareil externe 80

FAQ, etc.

- Données techniques 82
- FAQ 87
- Licence 90
- Caractéristiques 91

Guide de mise en route rapide

Fonctions de base

Fonctions avancées

FAQ, etc.



Carte SD

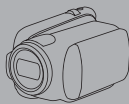

Caméscope



Ordinateur personnel

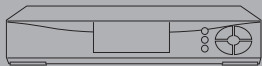

Décodeur

L'enregistrement et la lecture de contenu sur cet appareil ou sur tout autre appareil peut nécessiter l'autorisation du propriétaire des droits d'auteur ou d'autres droits de cette nature liés à ce contenu. Panasonic n'a aucune autorité quant à et ne peut vous octroyer cette permission et décline explicitement tout droit, compétence ou intention d'obtenir une telle permission en votre faveur. Il est de votre responsabilité de vous assurer que l'utilisation de cet appareil ou de tout autre appareil est conforme avec la législation en vigueur sur les droits d'auteur dans votre pays. Veuillez consulter cette législation pour obtenir de plus amples informations sur les lois concernées et les réglementations impliquées ou contactez le propriétaire des droits d'auteur du contenu que vous souhaitez enregistrer ou lire.

Ce produit est accordé sous licence du portefeuille de brevets AVC pour l'utilisation privée et non commerciale par un consommateur, pour (i) coder du contenu vidéo conformément à la norme AVC ("AVC Vidéo") et/ou (ii) décoder du contenu AVC Vidéo codé par un consommateur engagé dans une activité privée et non commerciale et/ou obtenu d'un fournisseur de contenu vidéo détenteur d'une licence l'autorisant à fournir du contenu AVC Vidéo. Aucune licence n'est, ni ne sera accordée implicitement pour tout autre usage. Vous pouvez obtenir des informations supplémentaires de MPEG LA, LLC Voir <http://www.mpegla.com>.

Mesures de sécurité

Avertissement

Manipulation de la fiche et du cordon d'alimentation

- Insérez complètement la fiche du cordon d'alimentation dans la prise de courant. (Une fiche de cordon d'alimentation mal insérée pourrait dégager de la chaleur et provoquer un incendie.)
- Assurez vous un accès facile à la prise du câble d'alimentation.
- Ne touchez pas la fiche du cordon d'alimentation avec les mains mouillées. Vous pourriez vous électrocuter.
- N'endommagez pas le cordon d'alimentation, un cordon endommagé peut être à l'origine d'un incendie ou d'une électrocution.
 - Ne déplacez pas le téléviseur avec son cordon branché à la prise de courant.
 - Ne placez pas d'objets lourds sur le cordon ni ne placez le cordon à proximité d'un objet à température élevée.
 - Ne tordez pas le cordon, ni ne le pliez excessivement, ni ne l'étirez.
 - Ne tirez pas directement sur le cordon. Lorsque vous débranchez le câble d'alimentation, tenez-le par le corps de la prise.
 - N'utilisez pas une fiche de cordon d'alimentation ou une prise de courant endommagée.
 - Assurez-vous que le téléviseur n'écrase pas le câble réseau.

En cas d'anomalie,
débranchez
immédiatement la fiche
du cordon d'alimentation !!

CA 220 à 240 V
50 Hz

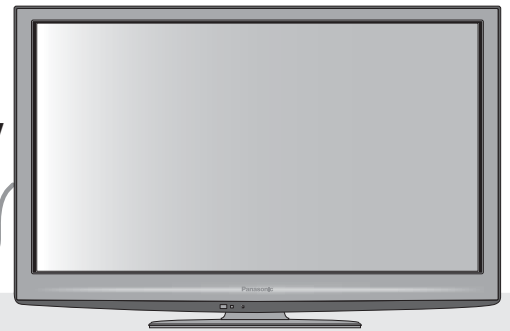

Alimentation

- Ce téléviseur est conçu pour fonctionner sur un réseau de 220-240 V, 50 Hz, C.A.

Ne retirez pas les couvercles Ne modifiez JAMAIS l'appareil par vous-même

- Les composants à haute tension peuvent entraîner un choc sérieux par courant électrique, c'est pourquoi vous ne devez pas ôter le cache arrière du téléviseur, un contact avec des composants sous tension pouvant se produire.
- Aucune pièce réparable par l'utilisateur ne se trouve à l'intérieur de l'appareil.
- Confiez tout travail de vérification, réglage ou réparation à votre revendeur Panasonic.

Ne pas exposer à la pluie ou à une humidité excessive.

- Ne pas exposer la TV à la pluie ou une humidité excessive pour éviter l'endommagement qui pourrait avoir comme conséquence un accident causé par le courant électrique ou un incendie.
- Ne pas poser sur l'appareil les récipients pour l'eau, par exemple des vases et ne pas exposer la TV à des projections d'eau.

N'exposez pas le téléviseur à la lumière directe du soleil et à d'autres sources de chaleur.

- Évitez d'exposer le téléviseur directement aux rayons du soleil ou à toute autre source de chaleur.

Pour empêcher tout incendie,
ne laissez jamais de bougies ou
une autre source de feu ouvert à
proximité du récepteur de télévision.



N'introduisez pas d'objets étrangers dans l'appareil

- Ne laissez pas tomber dans l'appareil quelque objet que ce soit par les orifices d'aération, car il pourrait s'ensuivre un incendie ou un choc par courant électrique.

Ne placez pas le téléviseur sur des surfaces instables.

- Le téléviseur risquerait de tomber ou de basculer.

N'utilisez que le piédestal original recommandé / équipement de montage

- L'utilisation de piédestaux ou autres installations de fixation inadaptés peut avoir comme conséquence l'instabilité de l'appareil et un risque de blessure. Demandez au vendeur local Panasonic le réglage ou l'installation de l'équipement.
- Utilisez les piédestaux agréés / supports pour accrochage au mur (p. 6 - 7).

Ne permettez pas aux enfants de manipuler la carte SD ou des composants dangereux.

- Les petits enfants pourraient avaler la carte SD de même que d'autres petits objets. Veuillez ôter la carte SD dès après utilisation et la garder hors de portée des enfants.
- Ce produit comporte des pièces pouvant être dangereuses ou être aspirées ou avalées accidentellement par les enfants. Gardez-ces pièces hors de portée des jeunes enfants.

Attention

■ Avant de nettoyer le téléviseur, débranchez la fiche du cordon d'alimentation

- Nettoyer un appareil sous tension présente un risque d'électrocution.

■ Débranchez la prise réseau du réseau électrique si vous n'utilisez pas le téléviseur pendant une longue période

- Si le téléviseur est branché au réseau, il continue à prélever une certaine quantité d'énergie électrique, même lorsqu'il est en état éteint.
- Avant de connecter et de déconnecter les câbles, il faut débrancher la fiche du réseau électrique.

■ Ne bloquez pas les trous d'aération arrière

- Une aération suffisante est indispensable pour empêcher une panne des composants électriques.
- Ne recouvrez pas les orifices d'aération avec des objets comme des journaux, nappes et rideaux.
- Nous recommandons de laisser une distance minimale de 10 cm autour du récepteur de télévision, et ce même au cas où il est placé à l'intérieur d'une armoire ou entre des étagères.
- En utilisant le piédestal, garder un espace entre le bas de la TV et la surface du sol.
- Si vous n'utilisez pas de piédestal, assurez-vous que les orifices dans la partie inférieure du téléviseur ne sont pas bloqués.

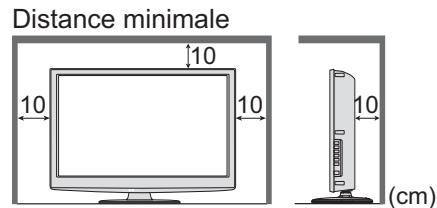

■ N'utilisez pas de grande force et évitez les chocs sur le panneau de l'écran

- Cela peut entraîner une détérioration provoquant une blessure.

■ N'exposez pas vos oreilles au son excessif des écouteurs

- Vous pourriez vous causer des dommages irréversibles de l'ouïe.

■ Fonction de mise en veille automatique

- Si aucun signal n'est reçu ni aucune opération n'a été effectuée en mode analogique pendant une durée de 30 minutes, le téléviseur passe automatiquement en mode de veille.

■ Transportez le téléviseur en position debout

Entretien

Retirez tout d'abord la fiche du cordon d'alimentation de la prise de courant.

Panneau d'affichage, Coffret, Piédestal

Entretien régulier :

Essuyez doucement la surface du panneau d'affichage, du coffret ou du piédestal à l'aide d'un chiffon doux pour nettoyer la saleté ou les empreintes.

Pour la saleté récalcitrante :

Imbibez un chiffon doux avec de l'eau pure ou un détergent neutre dilué (1 volume de détergent pour 100 volumes d'eau). Puis essorez le chiffon et essuyez la surface. Enfin, essuyez toute trace d'humidité.

Attention

- N'utilisez pas de chiffon rêche et ne frottez pas trop vivement la surface. Ceci pourrait provoquer des rayures sur la surface.
- Veillez à ne pas soumettre les surfaces du téléviseur à de l'eau ou à du détergent. Un liquide à l'intérieur du téléviseur pourrait provoquer un dysfonctionnement.
- Veillez à ne pas soumettre les surfaces du téléviseur à un insecticide, un solvant, un diluant ou d'autres substances volatiles. Ceci pourrait altérer le fini de la surface ou provoquer le pelage de la peinture.
- Ne cognez pas ou ne rayez pas la surface avec les ongles ou des objets rigides.
- Évitez tout contact prolongé du coffret et du piédestal avec une substance en caoutchouc ou PVC. Ceci pourrait altérer le fini de la surface.

Fiche du cordon d'alimentation

Essuyez régulièrement la fiche du cordon d'alimentation avec un chiffon sec. Humidité et poussière peuvent être à l'origine d'un incendie ou une électrocution.

Accessoires / Options

Accessoires standard

Vérifiez que vous avez les accessoires et objets présentés

- Télécommande
● N2QAYB000490



- Piles pour télécommande (2)
● R6 (UM3)
➔ p. 8



- Attache-câbles
➔ p. 10

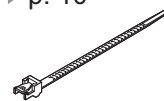

- Mode d'emploi

- Piédestal (p. 7)

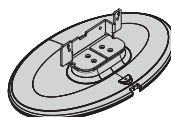

- Vis d'assemblage pour le Support (4)

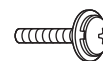

M4

- Garantie Pan Européenne

Accessoires en option

Veillez contacter votre revendeur Panasonic le plus proche pour acheter les accessoires en option recommandés. Pour plus de détails, veuillez consulter le manuel des accessoires en option.

- Adaptateur réseau sans fil
● DY-WL10E-K

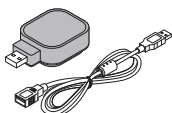

Attention

- Pour utiliser l'adaptateur réseau sans fil, un point d'accès est nécessaire.
- Il est recommandé d'utiliser l'adaptateur réseau sans fil avec le câble d'extension.
- Pour éviter des dysfonctionnements dus aux ondes radioélectriques, ne placez pas le téléviseur près d'autres périphériques réseau sans fil, de fours à micro-ondes ou de périphériques utilisant des signaux à 2,4 GHz et 5 GHz lorsque vous utilisez l'adaptateur réseau sans fil.
- Selon votre région, cet accessoire peut n'être pas disponible.
- Des informations supplémentaires sur l'adaptateur réseau sans fil sont disponibles sur le site Web suivant. (Uniquement en anglais)
<http://panasonic.jp/support/global/cs/tv/>

- Caméra de la communication
● TY-CC10W



Attention

- Cette caméra peut être utilisée avec VIERA CAST (p. 71).
- Veuillez aussi lire le mode d'emploi de la caméra.
- Selon les régions, il est possible que cet accessoire en option ne soit pas disponible. Pour davantage de détails, consultez votre revendeur.

- Applique de suspension au mur
● TY-WK3L2RW

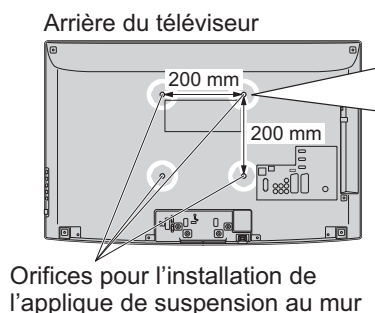
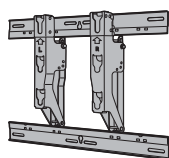

Vis de fixation du téléviseur sur les appliques de fixation au mur (non fournies avec le téléviseur)

Profondeur de vissage :
minimum 9 mm, maximum 12 mm

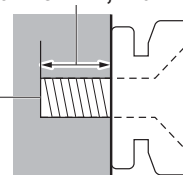

(Vue latérale)

AVERTISSEMENT !

- Notez que si vous choisissez de ne pas utiliser l'applique Panasonic ou de monter l'appareil vous-même, vous le faites à vos propres risques. Vous devez demander à un technicien qualifié d'effectuer l'installation. L'appareil, s'il n'est pas correctement mis en place, risquerait de blesser quelqu'un ou de subir des dommages en tombant. Tout dommage résultant du fait de ne pas avoir confié le montage de l'appareil à un installateur professionnel annulera la garantie.
- Si vous utilisez des accessoires en option ou un support pour un accrochage au mur, veillez toujours à ce que soient respectées dans toute leur étendue les instructions dans le mode d'emploi.
- Ne montez pas l'appareil directement sous des lumières de plafond (comme les lampes spots ou les ampoules halogènes) qui dégagent généralement beaucoup de chaleur. Cela risquerait de déformer ou d'endommager les pièces en plastique du boîtier.
- Procédez toujours avec prudence lors du montage d'un support au mur. Le support pour l'accrochage au mur ne doit pas être mis à la terre sur des parties métalliques dans le mur. Assurez-vous toujours avant le montage que des câbles électriques ou des tuyaux ne se trouvent pas dans le mur.
- Si vous n'utilisez pas la TV pendant une longue durée, démontez-la de son support mural dans le mur pour éviter toute chute et blessure.

Fixation du piédestal

Avertissement

Ne démontez pas ni ne modifiez le pied.

- Sinon, l'appareil pourrait tomber et être abîmé, ce qui pourrait causer des blessures.

Attention

N'utilisez aucun autre téléviseur ou afficheur.

- Sinon, l'appareil pourrait tomber et être abîmé, ce qui pourrait causer des blessures.

N'utilisez pas le piédestal s'il est tordu, fissuré ou rompu.

- Si vous utilisez le piédestal alors qu'il est rompu, il risque d'être endommagé encore davantage, et vous risqueriez de vous blesser. Adressez-vous dès que possible à votre revendeur.

Pendant le montage, n'utilisez que les vis fournies et assurez-vous que toutes les vis sont bien serrées.

- Si vous ne serriez pas suffisamment avec soin les vis pendant le montage, le piédestal n'aurait pas la stabilité nécessaire pour pouvoir soutenir le téléviseur en toute sécurité. Le résultat pourrait être que le téléviseur dépasse et sa détérioration ou un accident pour des personnes.

Veillez à ce que le téléviseur ne tombe pas.

- Si le téléviseur est renversé ou si des enfants grimpent sur le piédestal alors que le téléviseur est installé, celui-ci risque de tomber et de provoquer des blessures.

Il faut le concours de deux personnes au moins pour installer ou retirer le téléviseur.

- En l'absence d'au moins deux personnes, le téléviseur peut tomber et provoquer des blessures.

- (A) Vis de montage (4)**
● XSS4+16FNK



- (B) Vis de montage (4)**
● XYN4+F12FJK



- (C) Support (1)**
● TUX0EA004 (TX-LF32G20S)
● TUX0E198 (TX-LF37G20S)
● TUX0EA007 (TX-LF42G20S)



- (D) Base (1)**
● TBL0E0119 (TX-LF32G20S)
● TBL0E0120 (TX-LF37G20S)
● TBL0E0121 (TX-LF42G20S)

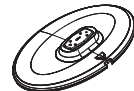

■ Monter le piédestal

Utilisez les quatre vis de montage (A) pour une fixation sûre du support (C) à la base.

- Vérifiez que les vis sont solidement serrées.

■ Fixation du téléviseur

Pour la fixation sûre il faut utiliser seulement les vis d'assemblage livrées (B).

- Vérifiez que les vis sont solidement serrées.
- Effectuez les travaux sur une surface horizontale.

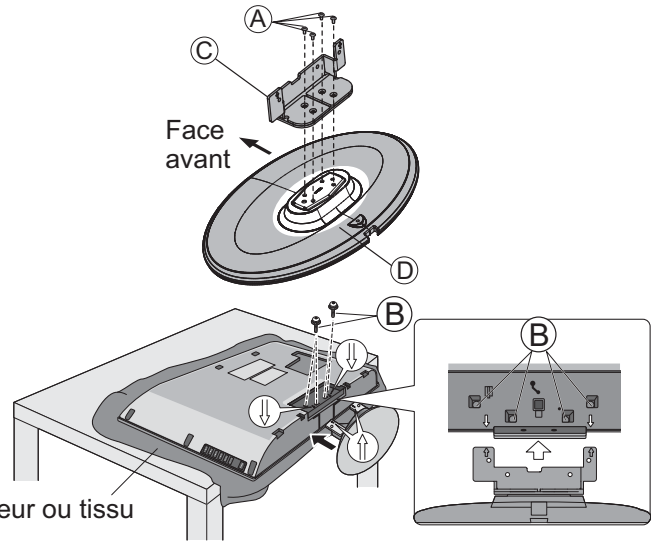

Tapis protecteur ou tissu doux épais

Réglez l'écran sur l'angle désiré

- Assurez-vous que le piédestal n'accroche pas le bord de la base même lorsque le téléviseur pivote complètement sur sa plage de rotation.
- Évitez de placer des objets ou de mettre les mains dans la plage de rotation.

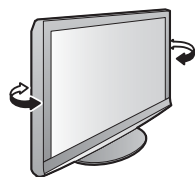

Placez le repère au centre, tel qu'illustré, pour assurer une rotation complète dans les deux sens.

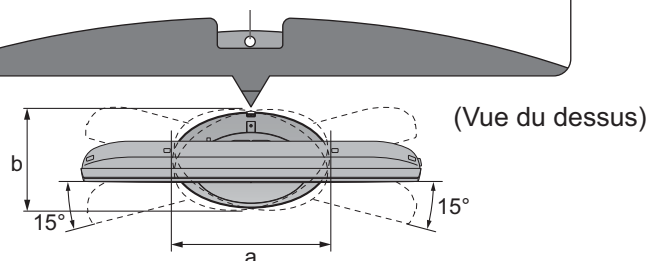

- TX-LF32G20S
a: 358 mm / b: 230 mm
- TX-LF37G20S
a: 399 mm / b: 296 mm
- TX-LF42G20S
a: 450 mm / b: 322 mm

Identifier les commandes

Télécommande

Mise en place et retrait des piles de la télécommande

1

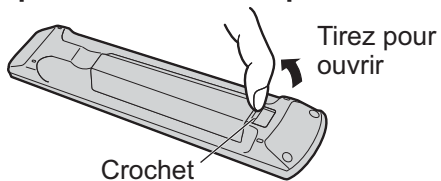

2

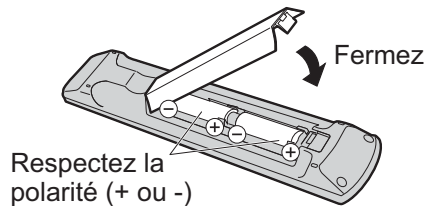

Attention

- Une mise en place incorrecte peut entraîner une fuite du liquide des piles et leur corrosion, ce qui endommagerait la télécommande.
- N'utilisez pas ensemble une pile neuve et une pile usagée.
- Ne remplacez que par un même type ou un type équivalent. N'utilisez pas ensemble des piles de type différent (comme des piles alcalines et au manganèse).
- N'utilisez pas de piles rechargeables (Ni-Cd).
- Ne brûlez pas ou ne brisez pas les piles.
- N'exposez pas les piles à une chaleur excessive, par ex. un rayonnement solaire, du feu, etc.
- Assurez-vous que vous vous débarrassez des piles de manière correcte.
- Assurez un bon remplacement des piles, si les piles sont mises à l'envers, il existe un risque d'explosion et d'incendie.

Lecteur multimédia (p. 54)

- Passe en mode de visualisation / écoute de la carte SD et du périphérique USB

Commutateur de mode de veille Activé / Désactivé

- Active ou désactive le mode de veille

Menu principal (p. 27)

- Appuyez pour accéder aux menus Image, Son et Configuration

Rapport de format (p. 18)

- Change le rapport de format à partir de la liste Sélection d'aspect.
- Vous pouvez aussi appuyer sur cette touche plusieurs fois jusqu'à ce que vous obteniez le rapport de format désiré

Informations de chaîne et de programme (p. 17)

- Affiche les informations de la chaîne et du programme

Menu VIERA Link (p. 76)

- Accède au Menu VIERA Link

OK

- Valide les sélections et choix
- Appuyez après la sélection des positions de chaîne pour changer rapidement de chaîne
- Affiche la liste des chaînes

Menu Options (p. 19)

- Réglages additionnels pour l'affichage, le son, etc.

Touches de couleur

- Servent à la sélection, à la navigation et à l'utilisation des diverses fonctions

Télétexte (p. 22)

- Permute en mode télétexte

Sous-titres (p. 18)

- Affiche les sous-titres

Touches numériques

- Servent à changer de chaîne et de page de télétexte
- Valide la saisie des caractères
- En mode de veille, allume le téléviseur (Appuyez pendant environ 1 seconde)

Coupure du son

- Active et désactive la coupure du son

Volume Haut / Bas

Sélection du mode d'entrée

- TV - permute entre les modes DVB-C / DVB-T / Analogique (p. 16)
- AV - permute sur le mode d'entrée AV à partir de la liste Sélection d'entrée (p. 24)

Enregistrement Direct TV (p. 74 et p. 76)

- Enregistre immédiatement un programme sur l'enregistreur DVD ou le magnétoscope par liaison Q-Link ou VIERA Link.

VIERA CAST (p. 71)

- Affiche l'écran d'accueil de VIERA CAST

Quitter

- Revient à l'écran d'affichage normal

VIERA TOOLS (p. 26)

- Affiche des icônes de fonctions spéciales pour faciliter l'accès à ces fonctions

Guide TV (p. 20)

- Affiche le Guide des programmes

Touches de curseur

- Servent à effectuer les sélections et réglages

Retour

- Revient au menu précédent ou à la page précédente

Verrouillage

- Fige ou défige l'image (p. 17)
- Conserve la page de télétexte actuelle (mode télétexte) (p. 22)

Index (p. 23)

- Revient à la page d'index du télétexte (mode télétexte)

Dernière vue (p. 19)

- Passe à la dernière chaîne vue ou en mode d'entrée

Chaîne Haut / Bas

- Sélectionne les chaînes une à la fois

- Opérations sur les appareils connectés (p. 25, 52 et p. 78)



Téléviseur

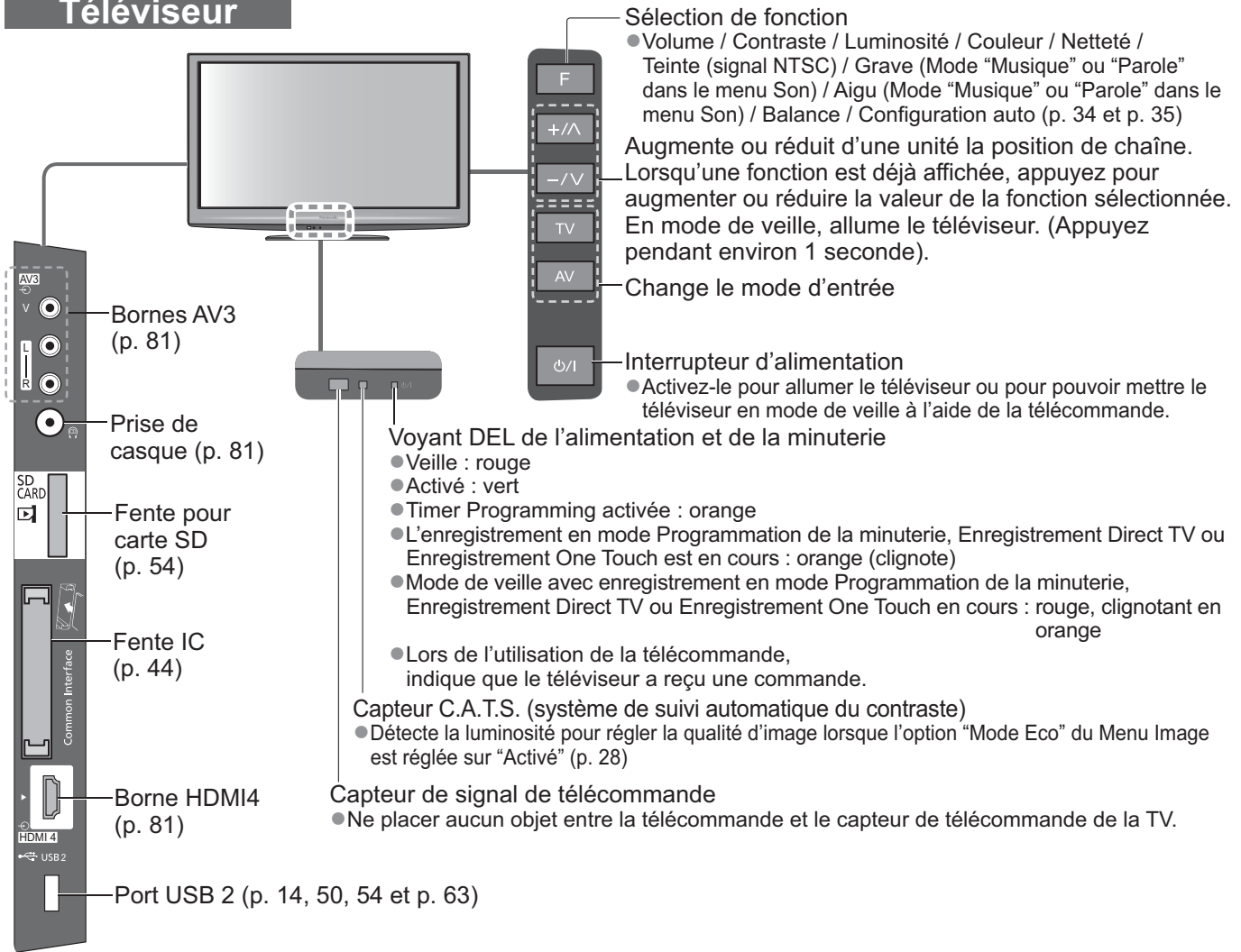

Utiliser les affichages sur écran

Plusieurs des fonctions disponibles sur ce téléviseur sont accessibles depuis le menu d'affichage sur écran.

■ Utiliser la télécommande



Déplacez le curseur / Sélectionnez l'option de menu



Déplacez le curseur / Réglez les niveaux / Sélectionnez parmi une page d'options



Accédez au menu / mémorisez les réglages effectués ou les options sélectionnées



Revenez au menu précédent



Ouvrez le menu principal



Quittez les menus et revenez l'écran d'affichage normal

■ Boîte d'instructions AIDE SUR ÉCRAN - Guide d'utilisation

Exemple (menu Son) :



Le Guide d'utilisation vous aidera.

Raccordement de base

Les appareils externes et les câbles illustrés ne sont pas fournis avec ce téléviseur.
Assurez-vous que le téléviseur est débranché de la prise secteur avant de connecter ou de déconnecter tout fil.

Exemple 1 Raccorder une antenne

Téléviseur uniquement

Arrière du téléviseur

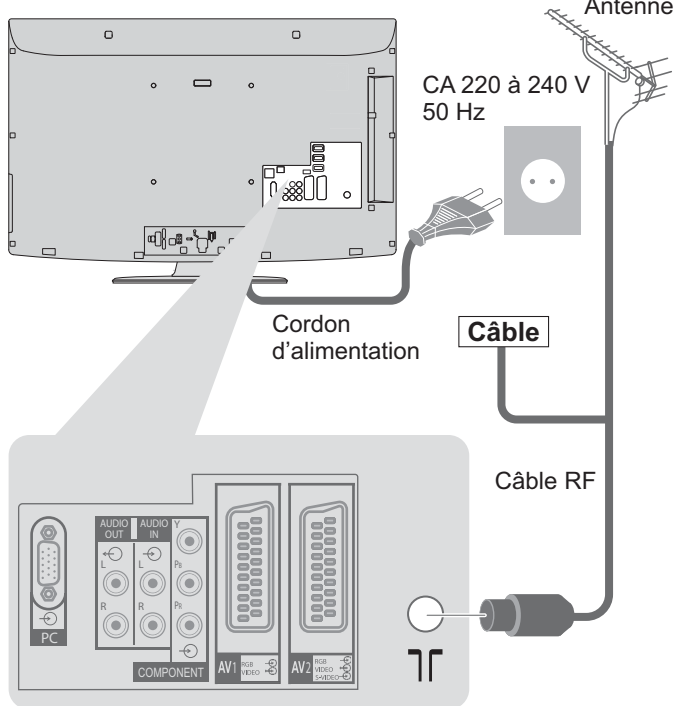

Exemple 2 Raccorder un enregistreur DVD ou un magnétoscope

Téléviseur, enregistreur DVD ou magnétoscope

Arrière du téléviseur

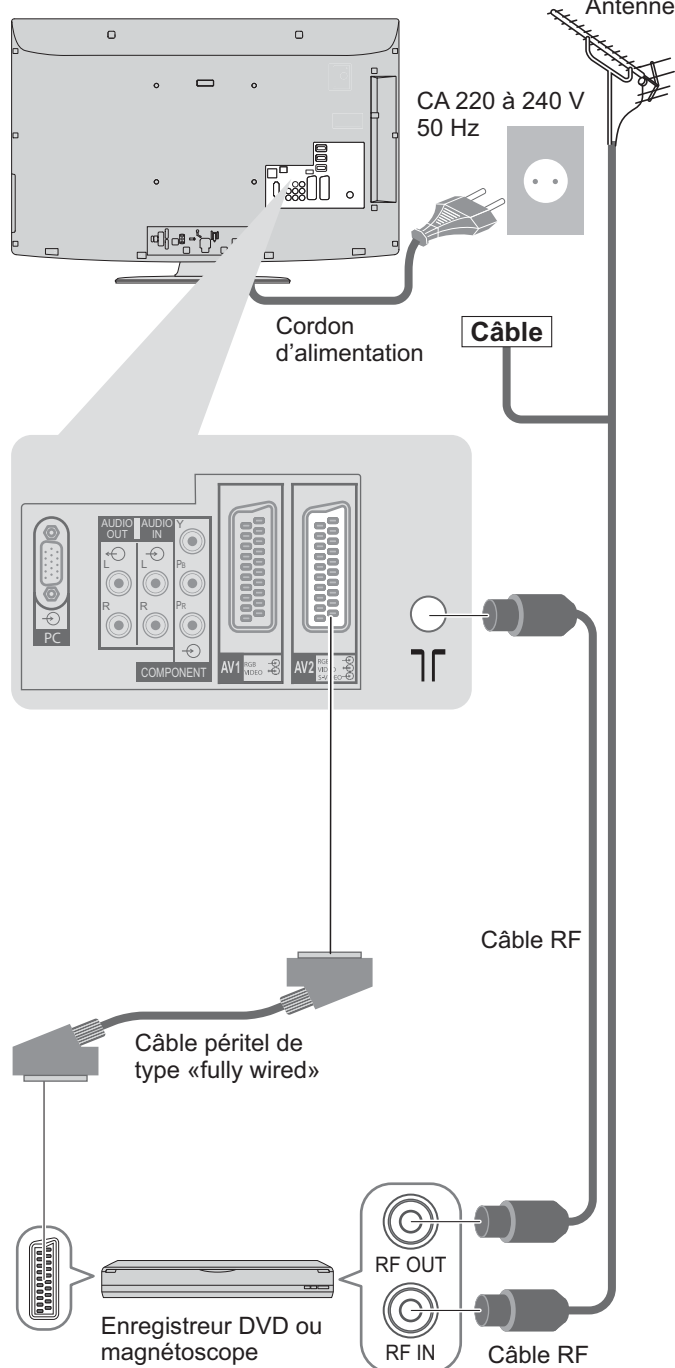

■ Attache-câbles

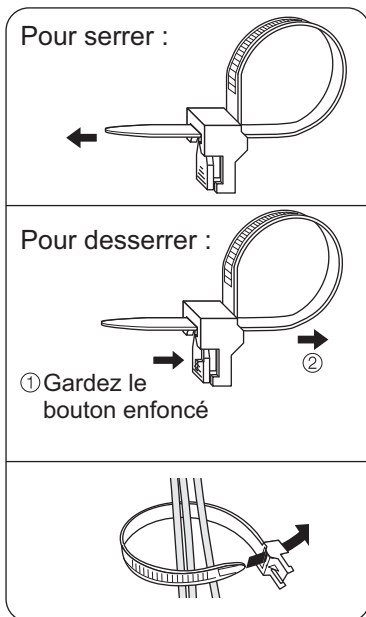

Remarque

- N'attachez pas ensemble le câble RF et le cordon d'alimentation (cela pourrait entraîner une déformation de l'image).
- Attachez les câbles avec les attache-câbles au besoin.
- Lorsque vous utilisez un accessoire en option, suivez les instructions de son mode d'emploi pour attacher les câbles.

Exemple 3

Raccorder un enregistreur DVD ou un magnétoscope, et un décodeur de télévision par câble

Téléviseur, enregistreur DVD ou magnétoscope, et décodeur de télévision par câble

Arrière du téléviseur

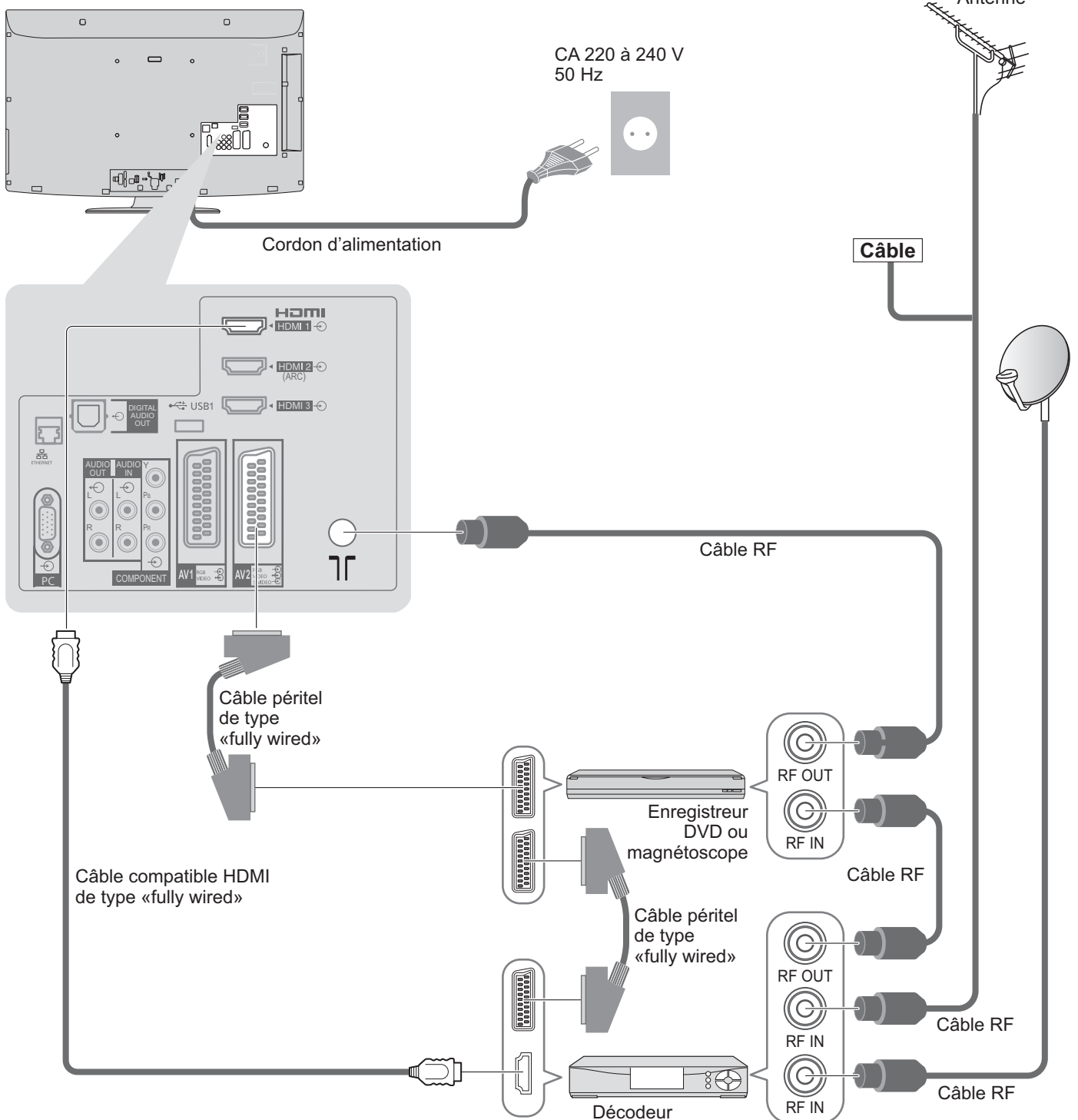

Remarque

- Raccordez à la borne AV1 / AV2 du téléviseur pour un enregistreur DVD / magnétoscope prenant en charge Q-Link (p. 74).
- Un appareil compatible HDMI peut être raccordé aux bornes HDMI (HDMI1 / HDMI2 / HDMI3 / HDMI4) au moyen d'un câble HDMI (p. 80).
- Connexion réseau ➔ p. 14 et p. 63
- Liaison Q-Link ➔ p. 72
- Connexion VIERA Link ➔ p. 72 et p. 73
- Veuillez aussi lire le manuel de l'appareil raccordé.

Configuration automatique

Recherchez et mémorisez automatiquement les programmes de télévision.

- Ces étapes ne sont pas nécessaires si votre revendeur a procédé à la configuration.
- Effectuez les connexions (p. 10 et p. 11) et les réglages (si nécessaire) sur l'appareil raccordé avant de lancer la configuration automatique. Pour plus de détails sur les réglages de l'appareil raccordé, consultez son mode d'emploi.



1

Branchez le téléviseur dans la prise secteur et allumez-le.
(L'image met quelques secondes à s'afficher)



2

Sélectionnez la langue

Menüsprache			
Deutsch	Dansk	Polski	Srpski
English	Svenska	čeština	Hrvatski
Français	Norsk	Magyar	Slovenščina
Italiano	Suomi	Slovenčina	Latviešu
Español	Türkçe	Български	eesti keel
Português	Ελληνικά	Română	Lietuvių
Nederlands			



- ① sélectionnez
- ② validez

3

Sélectionnez votre pays

Pays		
Allemagne	Danemark	Pologne
Autriche	Suède	République tchèque
France	Norvège	Hongrie
Italie	Finlande	Slovaquie
Espagne	Luxembourg	Slovénie
Portugal	Belgique	Estonie
Suisse	Pays-Bas	Lituanie
Malte	Turquie	Autres
Andorre	Grèce	



- ① sélectionnez
- ② validez

- Selon le pays que vous avez sélectionné, il est possible que vous deviez sélectionner la région. Dans ce cas, sélectionnez votre région.

4

Sélectionnez le mode que vous souhaitez régler

Sélection du signal téléviseur	
<input type="checkbox"/>	DVB-C
<input checked="" type="checkbox"/>	DVB-T
<input checked="" type="checkbox"/>	Prise en charge DVB-T pour serv. HD
<input checked="" type="checkbox"/>	Analogique
Début ATP	



- ② réglez / ignorez le réglage
- ① sélectionnez

- : réglez (le mode est réglé et les chaînes disponibles sont recherchées)
- : Ignorez le réglage
- Il est possible que "DVB-C" ne s'affiche pas en fonction du pays que vous avez sélectionné. (p. 91)

(continué sur la page suivante)

5

Sélectionnez “Début ATP”

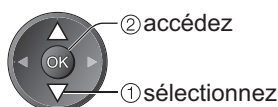
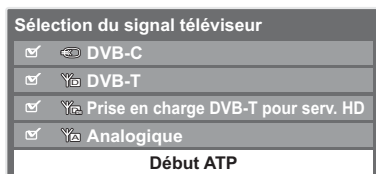

La configuration automatique commence

La configuration automatique lance la recherche des chaînes de télévision et les mémorise. Les chaînes stockées et leur ordre varient en fonction du pays, de la région, du système de diffusion et des conditions de réception du signal.

La configuration auto varie suivant le pays sélectionné.

● Réglages réseau DVB-C

Saisissez la fréquence d'accueil et l'ID réseau spécifiés par votre fournisseur de télévision par câble. Puis, sélectionnez “Début ATP”.

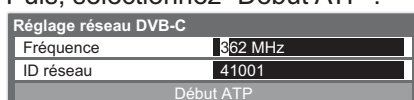

① saisissez la fréquence et l'ID réseau



Selon le pays que vous avez sélectionné, “Automatique” s'affiche et vous n'avez pas à les saisir.

Dans ce cas, la fréquence d'accueil et l'ID réseau sont automatiquement réglés.



② sélectionnez “Début ATP”

● Configuration automatique DVB-C

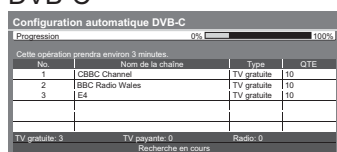

● Configuration automatique DVB-T

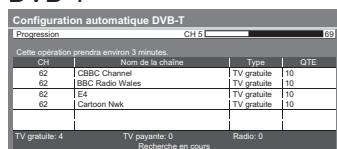

Selon le pays que vous sélectionnez, l'écran de sélection de la chaîne s'affiche après Configuration automatique DVB-T si plusieurs chaînes ont le même numéro logique de chaîne. Sélectionnez votre chaîne préférée ou quittez l'écran pour des sélections automatiques.

● Configuration automatique mode analogique

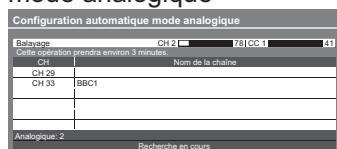

- Si un enregistreur compatible avec Q-Link, VIERA Link ou une technologie similaire (p. 74 et p. 75) est raccordé, les réglages de chaînes, de langue et de pays / zone sont automatiquement téléchargés sur l'enregistreur.
- Si le téléchargement échoue, vous pourrez télécharger plus tard par l'option de menu.
 - ➔ “Téléchargement” (p. 30)

(continué sur la page suivante)

Configuration automatique

6

Configurez la connexion au réseau local sans fil

Configurez la connexion LAN sans fil afin d'activer les fonctions de service réseau (p. 62).

(Si vous ne voulez pas utiliser les fonctions de connexion sans fil ou de services réseau, ignorez cette étape.)

- Pour configurer la connexion réseau sans fil, un adaptateur réseau sans fil (accessoire en option) est requis. Pour plus d'informations sur l'adaptateur réseau sans fil → "Accessoires en option" (p. 6)
- Confirmez la clé de chiffrement, les réglages et la position de votre point d'accès avant de lancer la configuration. Pour plus de détails, veuillez consulter le manuel du point d'accès.

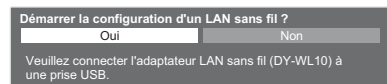

Vous pouvez configurer la connexion réseau sans fil plus tard

→ "Configuration réseau" (p. 66)

- Pour passer cette étape

EXIT ou sélectionnez "Non"

① connectez l'Adaptateur Réseau Local sans fil au port USB 1 ou 2

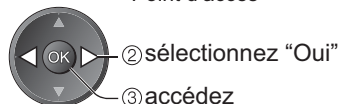
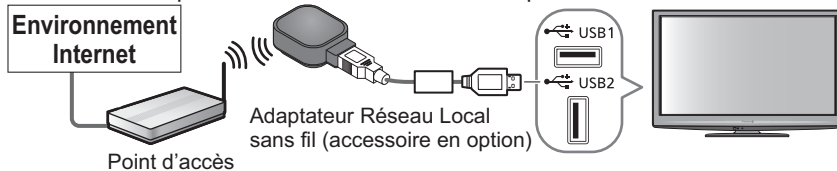

La configuration de la connexion au LAN sans fil commence

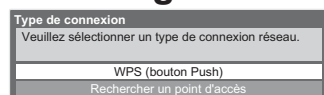

Sélectionnez la méthode de connexion



WPS (bouton Push)

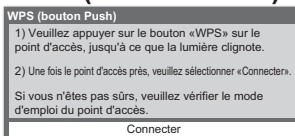

Appuyez sur le bouton WPS du point d'accès jusqu'à ce que la lumière clignote. Appuyez alors sur le bouton OK pour connecter l'adaptateur réseau sans fil et le point d'accès.



- Assurez-vous que le point d'accès supporte le WPS pour cette méthode.
- WPS: Réglage Sécurisé Sans fil

Rechercher un point d'accès

Les points d'accès qui ont été trouvés automatiquement sont listés.

Points d'accès disponibles				
No.	SSID	Enc. crypté	Connex.	Rechercher
1	Access Point A	11n(5GHz)	☐	🔍
2	Access Point B	11n(5GHz)	☐	🔍
3	Access Point C	11n(5GHz)	☐	🔍

Sélectionnez le point d'accès souhaité.



☐ : Point d'accès chiffré

- Pour effectuer une nouvelle recherche des points d'accès → Jaune
- Pour des informations sur le point d'accès sélectionné → i
- Pour effectuer un réglage manuel (p. 67) → Rouge

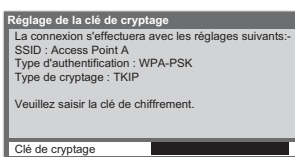

Accédez au mode d'entrée de la clé de chiffrement



- Si le point d'accès sélectionné n'est pas chiffré, un écran de confirmation est affiché. Il est recommandé de sélectionner un point d'accès chiffré.



Entrez la clé de chiffrement du point d'accès

Entrez les caractères un à un



- Vous pouvez entrer les caractères en utilisant les touches numériques.

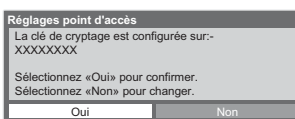

Sélectionnez "Oui"



- Pour entrer à nouveau la clé de chiffrement, sélectionnez "Non".

- Si la connexion a échoué, vérifiez la clé de chiffrement, les réglages et la position de votre point d'accès. Suivez alors les instructions sur l'écran.

Quittez pour passer à l'étape suivante

7

Sélectionnez "Maison"

Sélectionnez l'environnement "Maison" à utiliser dans votre foyer.



La configuration automatique est alors terminée et votre téléviseur est prêt pour l'affichage.



- Pour vérifier la liste des chaînes d'un seul coup d'œil
➔ "Utiliser le Guide des programmes" (p. 20)
- Pour éditer ou masquer (ignorer) des chaînes
➔ "Régler et éditer les chaînes" (p. 36 à 39)
- Si le réglage échoue, vérifiez la connexion du câble RF, puis suivez les instructions à l'écran.

■ Environnement de visionnement "Magasin" (uniquement pour un affichage en magasin)

L'environnement de visionnement "Magasin" est un mode de démonstration qui explique les principales fonctions de ce téléviseur.

Sélectionnez l'environnement "Maison" à utiliser dans votre foyer.

- Vous pouvez revenir à l'écran de sélection de l'environnement de visionnement à l'étape de l'écran de confirmation Magasin et à l'écran de sélection Démo automatique Désactivé / Activé.

① Retour à l'écran de sélection de l'environnement de visionnement

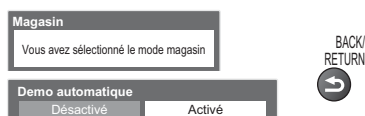

② Sélectionnez "Maison"



La configuration auto est terminée

- Pour modifier par la suite l'environnement de visionnement, vous devrez réinitialiser tous les réglages en accédant au Réglage usine.
➔ "Réglage usine" (p. 45)

Remarque

- Si le réglage a échoué ou pour régler à nouveau toutes les chaînes ➔ "Configuration auto" (p. 34 et p. 35)
- Pour ajouter par la suite le mode TV disponible ➔ "Ajouter signal du téléviseur" (p. 31)
- Pour réinitialiser tous les réglages ➔ "Réglage usine" (p. 45)
- Pour utiliser un câble LAN au lieu de l'adaptateur réseau sans fil ➔ p. 65
- Si le téléviseur était en mode de veille la dernière fois que vous l'avez éteint, il sera en mode de veille la prochaine fois que vous l'allumerez à l'aide de l'interrupteur d'alimentation.

Si vous connectez l'adaptateur réseau sans fil plus tard, un écran de confirmation est affiché pour la configuration.

- Pour configurer la connexion réseau sans fil ➔ p. 66 et p.67

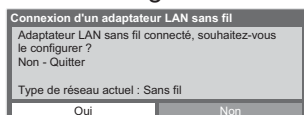

Regarder la télévision



1 Allumez le téléviseur (Appuyez pendant environ 1 seconde)

- L'interrupteur d'alimentation doit être activé. (p. 9)

2 Sélectionnez le mode



- Les modes sélectionnables varient en fonction des chaînes mémorisées (p. 12).
- Si le menu "Sélection TV" ne s'affiche pas, appuyez sur la touche TV pour changer de mode.

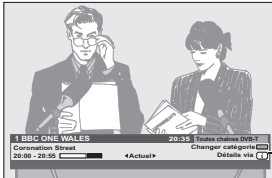

La bannière d'informations apparaît chaque fois que vous sélectionnez une chaîne
● Pour plus de détails ➔ p. 17

- Il est aussi possible de sélectionner le mode en appuyant plusieurs fois sur la touche TV de la télécommande ou du panneau latéral du téléviseur. (p. 9)

3 Sélectionnez une chaîne

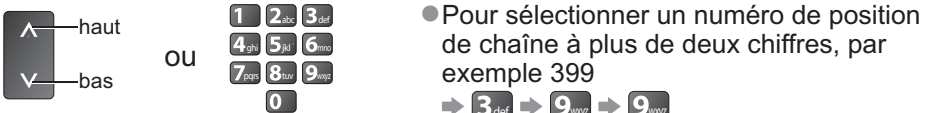

- Pour sélectionner un numéro de position de chaîne à plus de deux chiffres, par exemple 399

➔ 3 def ➔ 9 nwy ➔ 9 nwy

■ Pour sélectionner à partir de la Liste des chaînes

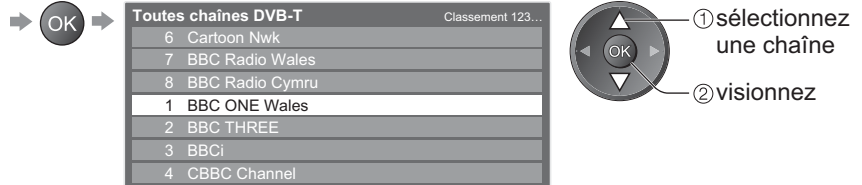

- ① sélectionnez une chaîne
- ② visionnez

Remarque

- Pour regarder la télévision payante ➔ "Utiliser l'interface commune" (p. 44)

- Pour changer la catégorie ➔ Rouge

- Pour classer les noms de chaîne par ordre alphabétique ➔ Bleu

■ Sélectionnez une chaîne à l'aide de la bannière d'informations (p. 17)

Cela permet de vérifier le nom de la chaîne et le programme avant de changer de chaîne.

Affichez la bannière d'informations si elle n'est pas déjà affichée

Pendant que la bannière s'affiche, sélectionnez la chaîne

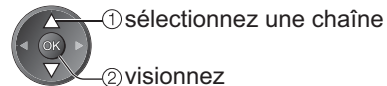

- Il est possible de spécifier le délai d'affichage, sous "Délai d'affichage" (p. 32).

■ Sélectionnez une chaîne à l'aide du Guide des programmes (p. 20)

Il est possible de vérifier le Guide des programmes (EPG) avant de changer les chaînes.

Affichez le Guide des programmes

Sélectionnez le programme ou la chaîne en cours

Sélectionnez "Voir programme" (mode DVB)



- Il pourrait être nécessaire de saisir le code postal ou d'effectuer une mise à jour selon le pays que vous sélectionnez (p. 12). Suivez les instructions du message.

- Pour utiliser la Timer Programming ➔ p. 21

■ Autres fonctions pratiques

Verrouillage

Fige ou défige l'image



Affichez la bannière d'informations

Affichez la bannière d'informations

● Apparaît aussi lorsque vous changez de chaîne

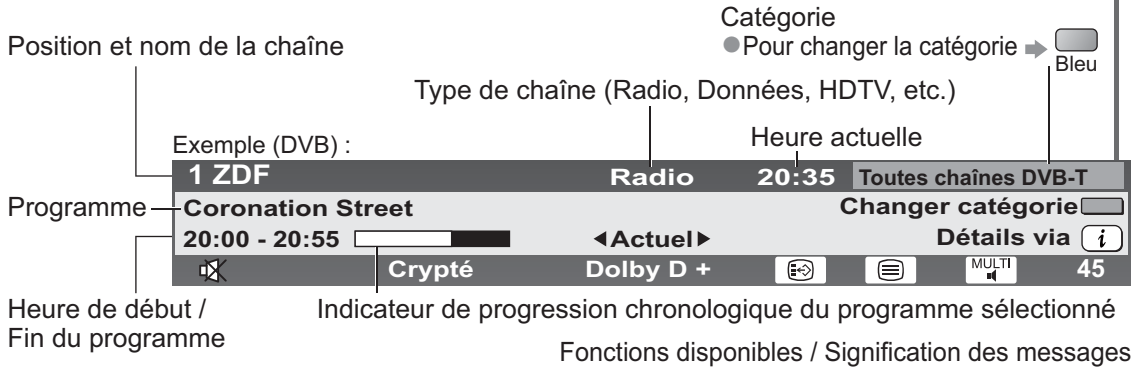

Exemple (Analogique) :



Numéro de chaîne

● Pour vérifier le nom de chaîne d'une autre chaîne réglée



● Pour regarder la chaîne qui figure dans la bannière



● Informations sur le programme suivant (DVB)



● Pour cacher → EXIT



● Informations (DVB) (appuyez de nouveau pour cacher la bannière)



● Pour régler le délai d'affichage → "Délai d'affichage" (p. 32)

- Son coupé**
- Signal faible**
Signal de télévision de mauvaise qualité
- Crypté**
Programme brouillé
- Dolby D +, Dolby D**
Piste audio Dolby Digital Plus ou Dolby Digital
- Service de sous-titres disponible
- Service de télétexte disponible
- Multi-audio disponible
- Multi-vidéo disponible
- Multi-audio et multi-vidéo disponibles
- Stéréo, Mono**
Mode audio
- 1 - 90**
Temps restant de la minuterie de veille
● Pour les réglages → p. 19

Regarder la télévision

Affichez les sous-titres

Affichez ou cachez les sous-titres (si disponibles)

- Pour changer la langue de DVB (si disponible)
➔ "Sous-titres préférés" (p. 32)



Remarque

- Si vous appuyez sur la touche STTL en mode analogique, le téléviseur permute sur le service de télétexte et ouvre votre page favorite (p. 23). Appuyez sur la touche EXIT pour revenir en mode TV.

Rapport de format

Changez le rapport de format (taille d'image)



Affichez l'image avec une taille et un format optimaux.

Normalement, les programmes ont un signal de commande de rapport de format (signal d'écran large, etc.), et le téléviseur choisit automatiquement le rapport de format en fonction du signal de commande de rapport de format (p. 82).

■ Si vous désirez changer le rapport de format manuellement

Affichez la liste Sélection d'aspect

Pendant que la liste s'affiche, sélectionnez le mode

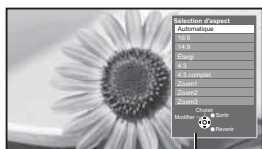

Liste Sélection d'aspect

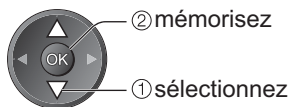

- Pour changer le mode à l'aide de la touche ASPECT uniquement
➔ ASPECT (Appuyez plusieurs fois jusqu'à ce que vous obteniez le mode désiré)

Automatique



Le rapport de format optimal est choisi et l'image est étirée pour remplir tout l'écran.
Pour plus de détails ➔ p. 82

16:9



Affiche l'image telle quelle en 16:9, sans déformation (anamorphosée).

4:3 complet



Affiche une image 4:3 en l'allongeant horizontalement pour qu'elle remplisse l'écran.
● Signal HD uniquement

14:9

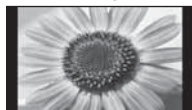

Affiche l'image à la norme 14:9, sans déformation.

Zoom1



Affiche une image boîte aux lettres 16:9 ou une image 4:3 sans déformation.

Élargi



Affiche une image 4:3 en plein écran. L'allongement n'est visible que sur les bords gauche et droit.

Zoom2

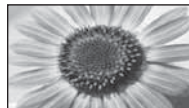

Affiche une image boîte aux lettres 16:9 (anamorphosée) en plein écran sans déformation.

4:3



Affiche l'image à la norme 4:3, sans déformation.

Zoom3

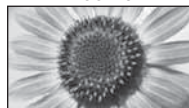

Affiche une image boîte aux lettres 2,35:1 (anamorphosée) en plein écran sans déformation. À 16:9, affiche l'image à sa taille maximale (en l'allongeant légèrement).

Remarque

- Le rapport de format est fixé à "16:9" lorsque "Mode Image" est réglé sur "Jeux" dans le menu Image.
- Seuls "16:9" et "4:3" sont disponibles en mode d'entrée PC.
- Non disponible lorsque la fonction de sous-titres est activée.
- Non disponible en mode de service télétexte.
- Le mode de rapport de format peut être mémorisé séparément pour les signaux SD (définition standard) et HD (haute définition)

Afficher les réglages disponibles pour l'état courant

Vérifier ou modifier instantanément l'état actuel

OPTION



Multi-vidéo (mode DVB)

Permet de sélectionner l'image (si disponible)

- Ce réglage n'est pas mémorisé ; le réglage par défaut est réinitialisé une fois que vous quittez le programme en cours.

Multi-audio (mode DVB)

Permet de sélectionner une autre langue pour la piste sonore (si disponible)

- Ce réglage n'est pas mémorisé ; le réglage par défaut est réinitialisé une fois que vous quittez le programme en cours.

Audio double (mode DVB)

Vous permet de sélectionner le son stéréo / monaural (s'il est disponible)

Sous channel (mode DVB)

Permet de sélectionner le sous-canal d'un programme à plusieurs canaux (si disponible)

Langue du sous-titrage (mode DVB)

Permet de sélectionner la langue pour l'affichage des sous-titres (si disponible)

Pour modifier



Langue télétexte

Définit la langue de télétexte

- ➔ Configuration (p. 32)

Langue Télétexte (mode DVB)

Permet de sélectionner une autre langue pour le télétexte (si disponible)

MPX (mode Analogique)

Sélectionne le mode de son multiplex (s'il est disponible)

- ➔ Son (p. 29)

Correction volume

Règle le volume d'une chaîne donnée ou le mode d'entrée

Retirer USB en sécurité

- Permet de retirer en toute sécurité le périphérique USB connecté au téléviseur.

Dernière vue

Passer facilement à la dernière chaîne vue ou en mode d'entrée



- Appuyez de nouveau pour revenir à la vue actuelle.

Remarque

- Il n'est pas possible de changer de chaîne en cours d'enregistrement en mode Programmation minuterie, Enregistrement Direct TV ou Enregistrement une touche.
- Regarder moins de 10 s n'est pas considéré comme la chaîne ou le mode d'entrée précédemment regardé.

Minuterie veille

Commute le téléviseur en mode veille automatiquement après une période déterminée

Affichez le menu

Sélectionnez "Configuration"

Sélectionnez "Minuterie veille" et spécifiez le temps

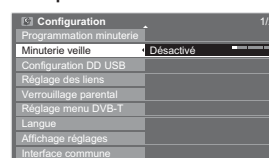
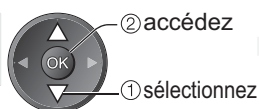
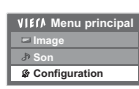

- Pour annuler ➔ Réglez sur "Désactivé" ou éteignez le téléviseur.
- Pour afficher le temps restant ➔ Bannière d'informations (p. 17)

Remarque

- Lorsqu'il reste moins de 3 minutes, le temps restant clignote sur l'écran.

Utiliser le guide des programmes

Guide TV — Le guide électronique des programmes (EPG) présente à l'écran une grille des programmes actuellement transmis et des émissions à venir pour les sept prochains jours (suivant le diffuseur).

- Cette fonction varie suivant le pays sélectionné (p. 12).
- La saisie ou la mise à jour du code postal peut être requise pour utiliser le système GUIDE Plus+ selon le pays que vous sélectionnez. ➔ "Afficher la publicité" (p. 21)
- Les canaux DVB-T et analogiques s'affichent sur le même écran de Guide des programmes. "D" signifie chaîne DVB-T et "A" signifie chaîne analogique. Il n'y pas de liste de programmes pour les chaînes analogiques.
- La première fois que vous allumez le téléviseur, ou s'il est resté éteint pendant plus d'une semaine, le Guide des programmes peut mettre un certain temps à apparaître complètement.



1 Sélectionnez le mode

➔ p. 16



2 Affichez le guide des programmes



- Pour changer la disposition (Paysage / Portrait) voir "Paysage" pour afficher plusieurs chaînes voir "Portrait" pour afficher une chaîne à la fois

Heure du Guide des programmes : Mer 28.10.2009 10:46

Date et heure actuelles : Mer 28.10.2009

Date du Guide des programmes : Mer 28.10.2009

Exemple : Paysage (Affichage par chaîne)

Programme	19:30	20:00	20:30	21:00
D 1 BBC ONE	Das Erste	DIY SOS	The Bill	Red Cap
D 7 BBC THREE	Hot Wars	DIY SOS	The Bill	Red Cap
D 14 E4	Emmerdale	Coronation Street	The Bill	Red Cap
D 70 BBC FOUR	10 O'clock News BBC	Pepsi Char.	Good bye	Red Cap
D 72 BBC 2W	Panorama	Spring watch	Coast	Red Cap
D 105 BBC	Fm A Celebrity	Spring watch	Coast	Red Cap
D 179 BBC Radi	Rugby	15 To 1	Pop Idol	News
				The Bill

Exemple : Portrait (Affichage par heure)

Programme	19:30-20:00	20:00-20:30	20:30-21:00	21:00-22:00	22:00-23:00	23:00-23:30	23:30-00:00
D 1 BBC ONE	Das Erste	DIY SOS	The Bill	Red Cap	Red Cap	Red Cap	Red Cap
D 7 BBC THREE	Hot Wars	DIY SOS	The Bill	Red Cap	Red Cap	Red Cap	Red Cap
D 14 E4	Emmerdale	Coronation Street	The Bill	Red Cap	Red Cap	Red Cap	Red Cap
D 70 BBC FOUR	10 O'clock News BBC	Pepsi Char.	Good bye	Red Cap	Red Cap	Red Cap	Red Cap
D 72 BBC 2W	Panorama	Spring watch	Coast	Red Cap	Red Cap	Red Cap	Red Cap
D 105 BBC	Fm A Celebrity	Spring watch	Coast	Red Cap	Red Cap	Red Cap	Red Cap
D 179 BBC Radi	Rugby	15 To 1	Pop Idol	News	Red Cap	Red Cap	Red Cap

D : DVB-T
A : Analogique

Pour regarder le programme

Sélectionnez le programme ou la chaîne en cours

Sélectionnez "Voir programme" (mode DVB)

Pour revenir au téléviseur

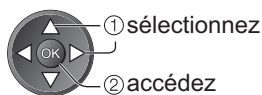

● Pour utiliser la Timer Programming ➔ p. 21

■ Selon le pays que vous avez sélectionné, vous pouvez sélectionner le type de guide des programmes

➔ "Guide par défaut" dans "Affichage réglages" (p. 32)

Si vous sélectionnez "Liste des chaînes", la liste des chaînes s'affiche lorsque vous appuyez sur la touche GUIDE.

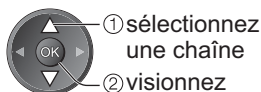
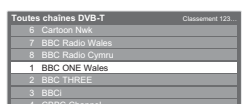

■ Pour reculer au jour précédent (mode DVB)



■ Pour avancer au jour suivant (mode DVB)



■ Pour afficher la liste des chaînes du type sélectionné (mode DVB)

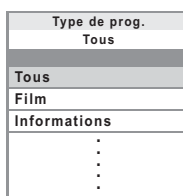

■ Pour afficher la liste des chaînes de la catégorie sélectionnée

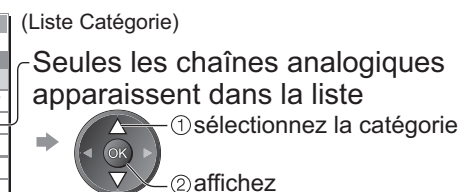

● Pour afficher la liste des chaînes favorites ➔ p. 37

■ Autres fonctions utiles

Afficher les détails du programme (mode DVB)

Sélectionnez le programme



sélectionnez

Affichez les détails



Détails

- Appuyez de nouveau pour revenir au guide des programmes.

Programmation de la minuterie (mode DVB)

La fonction Programmation de la minuterie est une minuterie qui rappelle de regarder ou d'enregistrer le programme sur un enregistreur externe ou le disque dur USB.

Sélectionnez le programme à venir

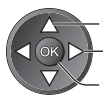

① sélectionnez

② validez

Sélectionnez la fonction (Enr. ext., Enr. DD USB ou Rappel)

Programmation minuterie					
Mer 28.10.2009 10:46					
Fonction	No.	Nom de la chaîne	Date	Début	Fin
Enr. ext.	1	BBC ONE	Mar 28.10.2009	20:00	22:30 (30 Min.)
		MINUTERIE			

(Écran Programmation de la minuterie)



② mémorisez

① sélectionnez

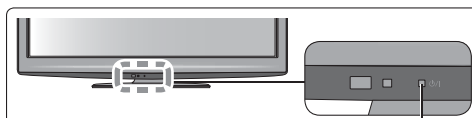

DEL

La DEL devient orange si la programmation de la minuterie est réglée. (La DEL clignote en orange si la programmation de la minuterie est en cours.)

Enr. ext. / Enr. DD USB : pour enregistrer le programme sur un enregistreur externe (Enr. ext.) ou un disque dur USB (Enr. DD USB)

Lorsqu'arrive l'heure de démarrage, la chaîne est automatiquement commutée et les signaux audio et vidéo sont émis. Un message de rappel s'affiche 2 min. avant l'heure de démarrage si vous regardez la télévision.

Rappel : pour rappeler de regarder le programme

Lorsque vous regardez le téléviseur, un message de rappel s'affiche 2 min. avant l'heure de démarrage. Appuyez sur la touche OK pour basculer sur la chaîne programmée.

■ Pour vérifier / modifier / annuler un événement de programmation de la minuterie

➔ "Programmation minuterie" (p. 41)

■ Pour revenir au guide des programmes



■ Si vous sélectionnez le programme en cours

Un écran de confirmation s'affiche et vous invite à le regarder ou à l'enregistrer.

Sélectionnez "Programmation de la minuterie" et réglez "Enr. ext." ou "Enr. DD USB" pour enregistrer une fois l'événement de programmation effectué.

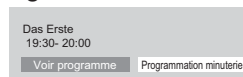

① sélectionnez

② accédez

Remarque

- Cette fonction n'est pas disponible en mode analogique.
- La programmation de la minuterie ne fonctionne d'une manière fiable que si les informations horaires correctes sont reçues via le signal du diffuseur ou du fournisseur de services.
- Vous ne pouvez pas sélectionner une autre chaîne en cours d'enregistrement en mode Programmation de la minuterie.
- Lors de l'enregistrement de programmes sur l'enregistreur externe, assurez-vous d'effectuer les réglages appropriés sur l'enregistreur connecté au téléviseur. Si un enregistreur compatible Q-Link, VIERA Link ou de technologies similaires est raccordé au téléviseur (p. 74 et p. 75) et que les "Réglage des liens" (p. 30) sont terminés, aucun réglage de l'enregistreur n'est requis. Consultez aussi le manuel de l'enregistreur.
- Pour enregistrer des programmes sur le disque dur USB, assurez-vous de l'associer et de l'activer. Voir "Configuration DD USB" (p. 50).

Afficher la publicité

Suivant le pays sélectionné, ce téléviseur prend en charge le système GUIDE Plus+ en mode DVB-T ou analogique.

La saisie ou mise à jour du code postal est requise. Suivez les instructions du message.

- Il est aussi possible de configurer manuellement à partir du menu Configuration.
 - ➔ "Mise à jour" / "Code postal" sous "Paramétrage GUIDE Plus+" (p. 33)
- Saisissez votre code postal lors de la première utilisation de cette fonction. Si vous saisissez un code postal erroné pour votre région ou si vous ne saisissez pas de code postal, il se peut que la publicité ne s'affiche pas correctement.

Affichez les informations de publicité

OPTION



● Pour afficher la dernière publicité

➔ "Mise à jour" sous "Paramétrage GUIDE Plus+" (p. 33)

■ Pour changer les publicités



■ Pour revenir au Guide des programmes



ou



Remarque

- Pour actualiser les informations continuellement, le téléviseur doit être laissé en mode de veille la nuit.

Afficher le télétexte

Les services de télétexte consistent en informations de texte fournies par les diffuseurs. Les fonctions peuvent varier suivant les diffuseurs.



Qu'est-ce que le mode FLOF (FASTEXT) ?

En mode FLOF, quatre sujets de couleurs différentes apparaissent au bas de l'écran. Pour obtenir plus d'informations sur l'un de ces sujets, appuyez sur la touche de couleur correspondante. Ce service permet d'accéder facilement aux informations relatives aux sujets présentés.

Qu'est-ce que le mode TOP ? (dans le cas de l'émission de texte TOP)

TOP améliore considérablement le service de télétexte standard, en facilitant la recherche et en fournissant un guide efficace.

- Survol rapide des informations de télétexte disponibles
- Sélection facile du sujet, étape par étape
- Informations d'état de page au bas de l'écran

Page du haut / bas disponible →  
Rouge Vert

Pour sélectionner parmi les blocs de sujets → 
Bleu

Pour sélectionner le sujet suivant à l'intérieur du bloc de sujets (Après le dernier sujet, la sélection passe au bloc de sujets suivant.) → 
Jaune

Qu'est-ce que le mode Liste ?

En mode Liste, quatre numéros de page de couleurs différentes apparaissent au bas de l'écran. Chacun de ces numéros peut être changé et enregistré dans la mémoire du téléviseur. ("Mémoriser les pages fréquemment consultées", p. 23)

■ Pour changer de mode → "Télétexte" dans le menu Configuration (p. 32)







1 Permuter sur Télétexte



- Affiche la page d'index (le contenu varie suivant le diffuseur)

2 Sélectionner la page

1 2 3
4 5 6
7 8 9
0

OU  haut
bas

OU    
(Correspond à la barre de couleur)

■ Pour régler le contraste →  (appuyez trois fois) → 

■ Pour revenir au téléviseur → 

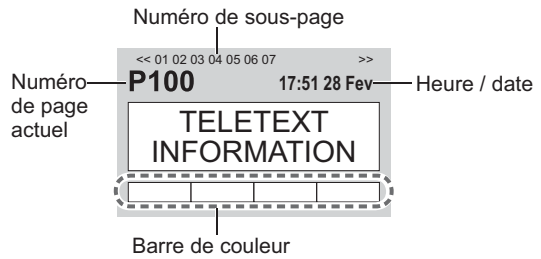

Affichez les données cachées

Affichez les mots cachés, comme par exemple les réponses aux pages de quiz

MENU →  ● Pour cacher de nouveau → 

PLEIN / HAUT / BAS

MENU → 

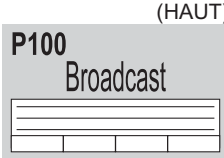
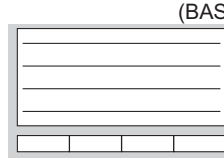
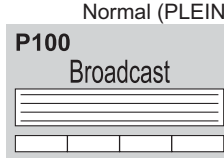
(HAUT)  → (BAS)  → Normal (PLEIN) 

(Agrandissez la moitié supérieure) (Agrandissez la moitié INFÉRIEURE)

Verrouillage

Arrêtez la mise à jour automatique

(Si vous désirez verrouiller la page actuelle pour ne pas qu'elle se mette à jour)

HOLD ● Pour reprendre → 

INDEX

Revenez à la page d'index principal



Accédez à une page favorite

Affichez une page favorite mémorisée



- Ouvrez la page associée à la touche bleue (mode Liste).
- Le réglage d'usine est "P103".

Affichez dans plusieurs fenêtres

Regardez la télévision et le télétexte dans deux fenêtres en même temps



(appuyez deux fois)



Sélectionnez l'image et le texte Activé ou Désactivé



- Les commandes ne sont exécutables que dans l'écran Télétexte.

Mémorisez les pages fréquemment consultées

Mémorisez les pages fréquemment consultées dans la barre de couleur

(Mode Liste uniquement)

Avec une page affichée



Touche de couleur correspondante



appuyez de manière continue

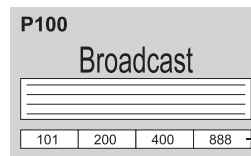

Le numéro devient blanc.

■ Pour changer les pages mémorisées

Saisissez un nouveau numéro de page



Touche de couleur que vous désirez changer



appuyez de manière continue

Affichez la sous-page

Affichez la sous-page (uniquement lorsque le télétexte contient plus d'une page)

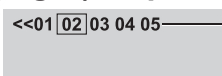

Apparaît au haut de l'écran

■ Pour afficher une sous-page spécifique



Bleu



Saisissez le numéro à 4 chiffres

exemple : P6

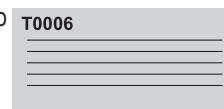

- Sous-pages :

Le nombre de sous-pages varie suivant le diffuseur (jusqu'à 79 pages).

La recherche peut prendre un certain temps, pendant lequel vous pouvez regarder la télévision.

Regardez la télévision en attendant la mise à jour

Regardez une image TV pendant la recherche d'une page de télétexte

Le télétexte se met automatiquement à jour lorsque de nouvelles informations sont disponibles.

Passes temporairement à l'écran TV

Affichez la page mise à jour



Jaune



Apparaît une fois la mise à jour terminée



Jaune

(Il n'est pas possible de changer de chaîne.)

- La page d'informations dispose d'une fonction qui indique l'arrivée des dernières informations ("Flash d'informations").

Regarder les appareils raccordés aux entrées externes

Raccordez l'appareil externe (Magnétoscope, appareil DVD, etc.) pour le visionner via l'entrée.

● Pour raccorder l'appareil ➔ p. 10, 11 et p. 80

La télécommande peut prendre en charge l'exécution de certaines fonctions de l'appareil externe sélectionné.



1 Allumez le téléviseur

- Lors d'une connexion péritel, comme dans l'exemple 2 ou 3 (p. 11)
 - ➔ Reçoit automatiquement les signaux lorsque la lecture commence
 - Les signaux reçus sont automatiquement identifiés par la borne péritel (8 broches).
 - Cette fonction est aussi disponible pour les connexions HDMI (p. 80).
- Si le mode d'entrée ne permute pas automatiquement
 - ➔ Exécutez 2 et 3
 - Vérifiez la configuration de l'équipement.

2 Affichez le menu de sélection d'entrée

AV

3 Sélectionnez le mode d'entrée de la connexion à l'appareil

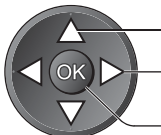
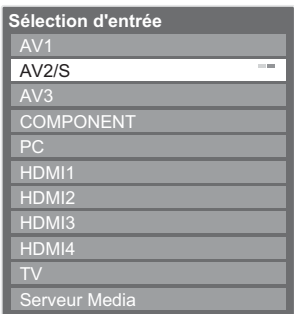

- ① sélectionnez
- ② visionnez

- Vous pouvez aussi sélectionner l'entrée à l'aide de la touche AV sur le télécommande ou sur le panneau latéral du téléviseur. Appuyez plusieurs fois sur la touche jusqu'à ce que l'entrée désirée soit sélectionnée.
- Vous ne pouvez pas sélectionner "Serveur Media" à l'aide de la touche AV sur le panneau latéral du téléviseur.
- Pour permuter entre AV2 et AV2S, déplacez l'indicateur en appuyant sur les touches de curseur gauche et droite.
- Vous pouvez nommer ou ignorer chacun des modes d'entrée
 - ➔ "Noms d'entrée" (p. 43)Les entrées ignorées ne seront pas affichées lors de la pression sur la touche AV.

4 Affichez

Affiche le mode sélectionné

AV2

■ Pour revenir au téléviseur









➔ TV

Remarque

- Si l'appareil externe est doté d'une fonction de réglage du rapport de format, réglez-le sur "16:9".
- Pour plus de détails, reportez-vous au mode d'emploi de l'appareil ou contactez votre revendeur.

Commander un autre appareil à l'aide de la télécommande du téléviseur

L'appareil raccordé au téléviseur peut être commandé directement à l'aide des touches ci-dessous sur la télécommande du téléviseur.

	<p>Sélecteur de commande d'appareil raccordé</p> <p>Sélectionnez "DVD/VCR" pour commander un enregistreur DVD, lecteur DVD, lecteur Home cinéma, lecteur Home cinéma Blu-ray Disc ou magnétoscope Panasonic.</p> <p>➔ "Changer le code suivant le type d'équipement" (voir ci-dessous)</p> <p>Sélectionnez "TV" pour utiliser Enregistrement disque dur USB, Lecteur multimédia ou VIERA Link</p> <p>➔ "Enregistrement avec DD USB" (p. 52)</p> <p>➔ "Lecteur multimédia" (p. 58)</p> <p>➔ "Contrôle VIERA Link" (p. 78)</p>
	<p>Veille</p> <p>Réglez sur le mode de veille / Allumez</p>
	<p>Lecture</p> <p>Faites la lecture d'une cassette vidéo ou d'un disque DVD / contenu vidéo</p>
	<p>Arrêt</p> <p>Arrêtez les opérations</p>
	<p>Recul rapide / Saut / Recherche</p> <p>Magnétoscope : Rembobinez, faites reculer l'image rapidement tout en l'affichant</p> <p>DVD / contenu vidéo : Sautez à la plage précédente ou au titre précédent (pas disponible pour Enregistrement disque dur USB)</p> <p>Appuyez de manière continue pour faire une recherche vers l'arrière</p>
	<p>Avance rapide / Saut / Recherche</p> <p>Magnétoscope : Avancez rapidement, faites avancer l'image rapidement tout en l'affichant</p> <p>DVD / contenu vidéo : Sautez à la plage suivante ou au titre suivant (pas disponible pour Enregistrement disque dur USB)</p> <p>Appuyez de manière continue pour faire une recherche vers l'avant</p>
	<p>Pause</p> <p>Pause / Reprise</p> <p>DVD : Appuyez de manière continue pour faire la lecture à vitesse lente</p>
	<p>Chaîne Haut / Bas</p> <p>Sélectionnez une chaîne</p>
	<p>Enregistrement</p> <p>Lancez l'enregistrement</p>

■ Changer le code suivant le type d'appareil

Chaque type d'appareil Panasonic possède son propre code de télécommande. Changez le code en fonction de l'appareil que vous désirez commander.

- 1 Réglez sur la position "DVD/VCR" 
- 2 Appuyez de manière continue  pendant l'exécution des commandes suivantes

Saisissez le code approprié, en vous reportant au tableau ci-dessous



➔ Appuyez sur 

Type d'appareil	Code
Enregistreur DVD, lecteur DVD	70 (valeur par défaut)
Lecteur Home cinéma, lecteur Home cinéma Blu-ray Disc	71
Magnétoscope	72

Remarque

- Vérifiez le bon fonctionnement de la télécommande après avoir changé le code.
- Il se peut que les codes reviennent aux valeurs par défaut si les batteries sont remplacées.
- Il se peut que certaines commandes ne soient pas possibles sur certains modèles d'appareil.

Utilisation de VIERA TOOLS

Vous pouvez accéder facilement à des fonctions spéciales à l'aide de la fonction VIERA TOOLS.



1 Affichez les icônes de la fonction



2 Sélectionnez une fonction

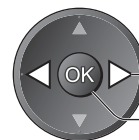
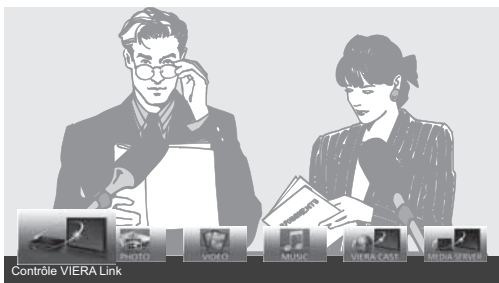

① sélectionnez
② accédez

3 Suivez les étapes de la procédure pour chaque fonction

- Contrôle VIERA Link → "Contrôle VIERA Link" (p. 78)



Lorsqu'au moins deux appareils compatibles sont branchés, un écran de sélection s'affiche.
Sélectionnez la bonne description et accédez.

- Photo → "Mode Photo" (p. 56)



Lorsque vous connecter au moins deux appareils, un écran de sélection s'affiche.
Veuillez sélectionner la description et l'accès appropriés.

- Video → "Mode Vidéo" (p. 58)



Lorsque vous connecter au moins deux appareils, un écran de sélection s'affiche.
Veuillez sélectionner la description et l'accès appropriés.

- Musique → "Mode Musique" (p. 61)



Lorsque vous connecter au moins deux appareils, un écran de sélection s'affiche.
Veuillez sélectionner la description et l'accès appropriés.

- VIERA CAST → "VIERA CAST™" (p. 71)



- Serveur Media → "Utilisation des fonctionnalités DLNA®" (p. 68)



■ Pour revenir au téléviseur



Remarque

- Si la fonction sélectionnée n'est pas disponible, il est possible d'afficher la démonstration expliquant comment l'utiliser. Appuyez sur la touche OK pour afficher la démonstration après avoir sélectionné la fonction non disponible.

Utiliser les fonctions du menu

Les divers menus permettent d'effectuer les réglages de l'image, du son et autres fonctions.

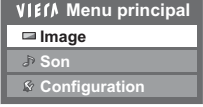

- 1 Affichez le menu**

 - Affiche les fonctions réglables (varie suivant le signal d'entrée)
- 2 Sélectionnez le menu**

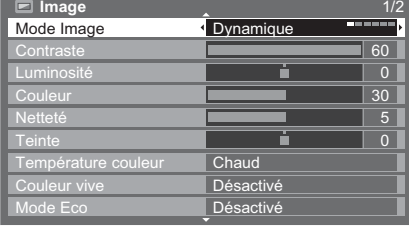
(exemple : Image)

 - ② accédez
 - ① sélectionnez
- 3 Sélectionnez l'option**

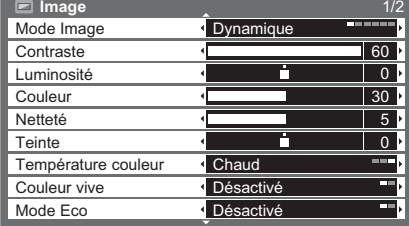
(exemple : Image)

 - sélectionnez
- 4 Réglez ou sélectionnez**

(exemple : Image)

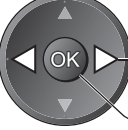
 - ① modifiez
 - ② mémorisez ou accédez (Requis pour certaines fonctions)

■ Pour revenir au téléviseur en tout temps



■ Pour revenir à l'écran précédent



■ Pour changer de page de menu

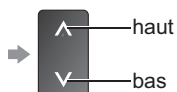

■ Sélectionnez parmi les choix disponibles

Numéro et position des choix disponibles

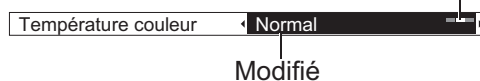

■ Réglez à l'aide de la barre coulissante



■ Allez à l'écran suivant

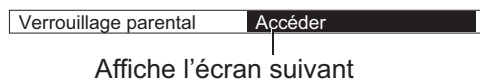

■ Saisissez les caractères via le menu de saisie libre

Vous pouvez saisir librement les noms ou les chiffres pour certaines options.

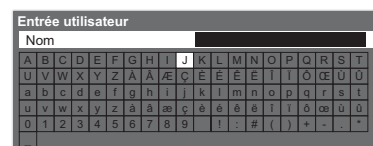

Saisissez les caractères un à la fois



Mémorisez



- Vous pouvez saisir des caractères à l'aide des touches numériques.
- ➔ "Tableau des caractères pour les touches numériques" (p. 84)

Utiliser les fonctions du menu

■ Liste Menu

Menu	Option	Réglages / Configurations (choix disponibles)
Image	Mode Image	<p>Mode d'image de base (Dynamique / Normal / Cinéma / Vrai cinéma / Jeux / Photo / Professionnel1 / Professionnel2)</p> <p>Dans chaque mode image et d'entrée, il est possible d'ajuster et de stocker le contraste, la luminosité, la couleur, la netteté, la teinte, la température de couleur, Couleur vive, le mode Eco, P-NR et 3D-COMB afin de les adapter à vos exigences particulières.</p> <ul style="list-style-type: none"> ● Effectuez le réglage pour chaque signal d'entrée. <p>Dynamique : Fournit un contraste et une netteté d'image supérieurs lors du visionnement dans une pièce très éclairée.</p> <p>Normal : Recommandé pour le visionnement dans une pièce aux conditions d'éclairage normales.</p> <p>Cinéma : Pour regarder des films dans une pièce sombre avec un contraste et une reproduction des noirs et de la couleur améliorés.</p> <p>Vrai cinéma : Reproduit avec précision la qualité originale de l'image sans aucune révision.</p> <p>Jeux : Signal de réponse rapide conçu spécialement pour offrir une image adéquate pendant l'exécution des jeux</p> <ul style="list-style-type: none"> ● Non valide en mode TV ● Un enregistrement continu du temps écoulé en mode Jeux peut être affiché dans le coin supérieur droit de l'écran ➔ "Affichage du temps de jeu" (p. 32) <p>Photo : Réglez "Film inversable" sur "Activé" pour une qualité d'image correcte pour les photos</p> <ul style="list-style-type: none"> ● Pour Entrée HDMI, Lecteur multimédia et Services réseau <p>Professionnel 1 / 2 : Permet de configurer des réglages d'image professionnels dans "Réglages 1 / 2"</p> <ul style="list-style-type: none"> ➔ p. 48 ● Ce mode est disponible uniquement si "Avancé(isfcc)" est réglé sur "Activé" dans le menu Configuration. ● Non valide sur VIERA CAST ● Si un revendeur professionnel certifié règle ces modes, "Professionnel 1" et "Professionnel 2" peuvent être affichés comme "Jour isf" et "Nuit isf".
	Contraste, Luminosité, Couleur, Netteté	Augmente ou réduit le volume de ces options selon vos préférences personnelles.
	Teinte	<p>Avec une source de signal NTSC raccordée au téléviseur, vous pouvez régler la teinte de l'image à votre guise</p> <ul style="list-style-type: none"> ● S'applique uniquement à la réception d'un signal NTSC
	Température couleur	<p>Permet de régler l'ensemble des tons de l'image (Froid / Normal / Chaud)</p> <ul style="list-style-type: none"> ● Non valide si "Mode image" est réglé sur "Vrai cinéma", "Professionnel 1" ou "Professionnel 2".
	Couleur vive	<p>Rend automatiquement les couleurs éclatantes (Désactivé / Activé)</p> <ul style="list-style-type: none"> ● Non valide sur un signal d'ordinateur. ● Non valide si "Mode image" est réglé sur "Professionnel 1" ou "Professionnel 2".
	Film inversable	<p>Fournit des effets d'image, tels que Film inversable (Désactivé / Activé)</p> <ul style="list-style-type: none"> ● Cette fonction est disponible si "Mode image" est réglé sur "Photo".
	Mode Eco	<p>Fonction de contrôle automatique de la luminosité</p> <p>Ajuste automatiquement les réglages d'image en fonction des conditions d'éclairage ambiantes (Désactivé / Activé)</p>
	P-NR	<p>Réduction du bruit sur l'image</p> <p>Réduit automatiquement le bruit d'image indésirable et le bruit de scintillement sur les contours de l'image (Désactivé / Minimum / Moyen / Maximum)</p> <ul style="list-style-type: none"> ● Non valide sur un signal d'ordinateur.
	3D-COMB	<p>Rend plus vives les images fixes ou au ralenti (Désactivé / Activé)</p> <ul style="list-style-type: none"> ● De temps à autre, pendant l'arrêt sur image ou le défilement lent des images, des motifs de couleurs peuvent être visibles. <p>Réglez sur "Activé" pour afficher les couleurs avec plus de netteté et de fidélité.</p> <ul style="list-style-type: none"> ● S'applique uniquement à la réception d'un signal PAL ou NTSC ● Non valide sur RVB, S-Vidéo, Composantes, Ordinateur, HDMI et Lecteur multimédia
	Panneau	<p>Éteint l'écran lorsque vous sélectionnez "Désactivé" (Désactivé / Activé)</p> <ul style="list-style-type: none"> ● Le son est activé même si l'écran est éteint. ● Appuyez sur n'importe quelle touche pour activer l'écran. ● Cette fonction est efficace pour réduire la consommation électrique pour écouter le son sans regarder l'écran du téléviseur.
Réinitialiser par défaut	Appuyez sur la touche OK pour réinitialiser le mode de visualisation d'images de l'entrée sélectionnée aux réglages par défaut	

Menu	Option	Réglages / Configurations (choix disponibles)
Son	Mode sonore	<p>Sélectionne le mode de son basique (Musique / Parole / Utilisateur)</p> <ul style="list-style-type: none"> ● Le mode sélectionné influe sur tous les signaux d'entrée. <p>Musique : Améliore la qualité sonore pour regarder des vidéos musicales, etc. Parole : Améliore la qualité sonore pour regarder des informations, des feuilletons, etc.</p> <ul style="list-style-type: none"> ● En mode Musique et Parole, vous pouvez ajuster les réglages "Grave" et "Aigu" qui seront mémorisés pour chaque mode. <p>Utilisateur : Ajuste manuellement le son en utilisant l'égaliseur afin de convenir à votre qualité sonore préférée.</p> <ul style="list-style-type: none"> ● Pour le mode Utilisateur, "Equalizer" s'affiche dans le menu Son au lieu de "Grave" et "Aigu". Sélectionnez "Equalizer" et ajustez la fréquence. ➔ "Equalizer" (dessous)
	Grave	Augmente ou diminue le niveau pour renforcer ou affaiblir une sortie sonore plus grave ou plus profonde
	Aigu	Augmente ou diminue le niveau pour renforcer ou affaiblir une sortie sonore plus aiguë ou plus élevée
	Equalizer	<p>Ajuste le niveau de fréquence qui convient à votre qualité sonore préférée</p> <ul style="list-style-type: none"> ● Cette fonction est disponible lorsque "Mode sonore" est réglé sur "Utilisateur". ● Sélectionnez la fréquence et modifiez le niveau de fréquence à l'aide de la touche de curseur. ● Si vous souhaitez améliorer les sons graves, augmentez le niveau des fréquences les plus basses. Si vous souhaitez améliorer les sons aigus, augmentez le niveau des fréquences les plus élevées. ● Pour réinitialiser les niveaux de chaque fréquence à leurs réglages par défaut, sélectionnez "Réinitialiser par défaut" à l'aide de la touche de curseur, puis appuyez sur la touche OK.
	Balance	Règle le niveau du volume des haut-parleurs droit et gauche
	Ecouteurs	Règle le volume du casque
	Surround	<p>Réglages de son Surround (Désactivé / V-Audio / V-Audio Surround)</p> <p>V-Audio : Fournit un rehausseur dynamique de la largeur pour simuler des effets spatiaux évolués V-Audio Surround : Fournit un rehausseur dynamique de la largeur et de la profondeur pour simuler des effets spatiaux évolués</p>
	Correction volume	Règle le volume d'une chaîne donnée ou le mode d'entrée
	Distance mur/haut-parleur	<p>Règle les sons de basse fréquence (Plus de 30 cm / Moins de 30 cm)</p> <ul style="list-style-type: none"> ● Si l'espace arrière entre le téléviseur et le mur est supérieur à 30 cm, l'option "Plus de 30 cm" est recommandée. ● Si l'espace arrière entre le téléviseur et le mur est inférieur à 30 cm, l'option "Moins de 30 cm" est recommandée.
	MPX	<p>Sélectionne le mode de son multiplex (s'il est disponible)</p> <ul style="list-style-type: none"> ● En temps normal : Stéréo ● Si le signal stéréo ne peut être reçu : Mono ● M1 / M2 : Disponible pendant la transmission d'un signal monaural ● Mode analogique uniquement
Préférence audio	<p>Sélectionne le réglage initial pour les plages audio (Automatique / MPEG)</p> <p>Automatique : Sélectionne automatiquement les pistes audio si le programme comporte plus de deux pistes. L'ordre de priorité est le suivant : Dolby Digital Plus, HE-AAC, Dolby Digital, MPEG.</p> <p>MPEG : Si le programme contient une piste audio MPEG, la priorité est accordée à MPEG.</p> <ul style="list-style-type: none"> ● Dolby Digital Plus et Dolby Digital sont des méthodes de codage des signaux numériques développées par Dolby Laboratories. Outre l'audio stéréo (2 canaux), ces signaux peuvent être de type audio multicanal. ● HE-AAC est une méthode de codage sensorielle utilisée pour comprimer l'audio numérique en vue d'un stockage et d'une transmission efficaces. ● MPEG est une méthode de compression audio qui permet de réduire la taille des données sans perte significative de la qualité audio. ● Dolby Digital Plus et HE-AAC sont des technologies pour programmes HD (haute définition). ● Mode DVB uniquement 	

- Un menu différent est affiché si "Avancé(isfccc)" est réglé sur "Activé" dans le menu Configuration ou dans les modes Entrée ordinateur, Lecteur multimédia ou Services réseau. (p. 47 à 49, 55 à 61 et p. 70)
- La sélection n'est possible que parmi les choix disponibles.

Utiliser les fonctions du menu

Menu	Option	Réglages / Configurations (choix disponibles)	
Son	Sélection SPDIF	SPDIF : Un format de fichier de transfert audio standard Sélectionne le réglage initial pour le signal de sortie audio numérique de la borne DIGITAL AUDIO OUT (Automatique / PCM) Automatique : Les signaux Dolby Digital Plus et Dolby Digital sont émis en Dolby Digital Bitstream. Les signaux HE-AAC (48 kHz) 5,1ch sont émis en DTS. Les signaux MPEG sont émis en PCM. PCM : Le signal de sortie numérique est verrouillé sur PCM. ● Pour le mode DVB, le contenu vidéo du réseau (p. 70) ou le mode Vidéo (p. 60)	
	Niveau MPEG / Optique	Ajustez le niveau audio de la sortie MPEG à partir de la borne DIGITAL AUDIO OUT comme réglage initial (0 / -2 / -4 / -6 / -8 / -10 / -12dB) ● Normalement, le son MPEG est plus élevé que celui des autres types de plage audio. ● Mode DVB uniquement	
	Entrée HDMI1 / 2 / 3 / 4	Sélectionnez en fonction du signal d'entrée (Numérique / Analogique) (p. 85) Numérique : Connexion par câble HDMI Analogique : Connexion par câble adaptateur HDMI-DVI ● Mode d'entrée HDMI uniquement	
	Délai SPDIF	Ajuste la durée du délai de la sortie sonore de la borne DIGITAL AUDIO OUT si le son n'est pas synchronisé avec l'image ● Mode DVB uniquement	
	Réinitialiser par défaut	Appuyez sur la touche OK pour initialiser Mode Son, Balance, Ecouteurs et Surround à leurs réglages par défaut	
Configuration	Régler des liens num/analog	Programmation minuterie	Règle une minuterie pour rappeler de regarder ou d'enregistrer des programmes (p. 40) ● Mode DVB uniquement
		Minuterie veille	Règle l'heure à laquelle le téléviseur passe automatiquement en mode veille (Désactivé / 15 / 30 / 45 / 60 / 75 / 90 minutes) (p. 19)
		Configuration DD USB	Associez le disque dur USB connecté et effectuez les réglages pour l'enregistrement (p. 50)
	Régler des liens num/analog	VIERA Link	Règle le téléviseur pour l'utilisation des fonctions VIERA Link (Désactivé / Activé) (p. 75)
		Type de contenu HDMI	Ajuste les réglages d'image selon le type de contenu de l'appareil connecté via le câble HDMI (Désactivé / Automatique) ● Cette fonction est disponible si l'appareil connecté prend en charge le type de contenu HDMI. ● Les informations du type de contenu sont affichées plusieurs secondes lors de l'opération de cette fonction.
		Q-Link	Sélectionne la borne AV à utiliser pour la transmission des données entre ce téléviseur et un enregistreur compatible (AV1 / AV2) (p. 74) ● Sélectionnez la borne connectée à l'enregistreur même s'il n'est pas compatible avec Q-Link.
		Sortie AV1 / AV2	Choisit le signal à émettre par le téléviseur via Q-Link (TV / AV1 / AV2 / AV3 / Moniteur) ● Moniteur : Image affichée sur l'écran ● Les signaux à composantes, d'ordinateur et HDMI ne peuvent pas être émis.
		Démarrage simultané	Règle le téléviseur pour l'utilisation de la fonction Démarrage simultané (Désactivé / Activé) (p. 74 et p. 75)
		Arrêt simultané	Règle le téléviseur pour l'utilisation de la fonction Arrêt simultané (Désactivé / Activé) (p. 74 et p. 75)
		Veille Eco énergie	Contrôle la consommation d'énergie de l'appareil raccordé en mode de veille pour réduire la consommation (Désactivé / Activé) (p. 76) ● Cette fonction est disponible lorsque "VIERA Link" est réglé sur "Activé" et que "Arrêt simultané" est réglé sur "Activé".
Mode veille intelligent	Met en mode de veille les appareils raccordés s'ils ne sont pas visionnés ou utilisés, pour réduire la consommation d'énergie (Désactivé / Activé (avec rappel) / Activé (sans rappel)) (p. 76) ● Cette fonction est disponible lorsque "VIERA Link" est réglé sur "Activé".		
Téléchargement	Télécharge les réglages de chaîne, de langue, de pays / zone sur un appareil compatible Q-Link ou VIERA Link raccordé au téléviseur ● Il n'est pas possible de télécharger les réglages de chaîne DVB-C.		
Verrouillage parental	Verrouille une chaîne ou une entrée AV pour y interdire l'accès (p. 42)		

Menu	Option	Réglages / Configurations (choix disponibles)
Régler menu DVB-C	Éditer les favoris	Crée la liste des chaînes DVB-C favorites (p. 37)
	Liste des chaînes	Saute les chaînes DVB-C non désirées ou édite les chaînes DVB-C (p. 37)
	Configuration auto	Règle automatiquement les chaînes DVB-C disponibles (p. 34)
	Régler manuel	Règle manuellement les chaînes DVB-C (p. 37)
	Actualiser liste chaînes	Met à jour la liste des chaînes DVB-C tout en conservant vos réglages (p. 36)
	Réseau favori	Sélectionne votre réseau favori pour chaque diffuseur (uniquement disponible dans certains pays)
	Message nouvelle chaîne	Précise s'il faut ou non afficher un message de notification lorsqu'une nouvelle chaîne DVB-C est trouvée (Désactivé / Activé) (p. 36)
	Condition du signal	Vérifie l'état du signal DVB-C (p. 36)
	Atténuateur	Réduit automatiquement le signal DVB-C afin d'éviter les interférences (Désactivé / Activé) (p. 36)
	Ajouter signal du téléviseur	Ajoute le mode TV <ul style="list-style-type: none"> ● Cette fonction est disponible si vous ignorez des modes pour régler "Configuration auto" lors de la première utilisation du téléviseur. ● Pour l'utiliser, reportez-vous aux opérations "Configuration auto" lors de la première utilisation du téléviseur (p. 12 et p. 13).
Régler menu DVB-T	Éditer les favoris	Crée la liste des chaînes DVB-T favorites (p. 37)
	Liste des chaînes	Saute les chaînes DVB-T non désirées ou édite les chaînes DVB-T (p. 37)
	Configuration auto	Règle automatiquement les chaînes DVB-T captées dans la zone (p. 35)
	Régler manuel	Règle manuellement les chaînes DVB-T (p. 37)
	Actualiser liste chaînes	Met à jour la liste des chaînes DVB-T tout en conservant vos réglages (p. 36)
	Réseau favori	Sélectionne votre réseau favori pour chaque diffuseur (disponible uniquement dans certains pays)
	Message nouvelle chaîne	Précise s'il faut ou non afficher un message de notification lorsqu'une nouvelle chaîne DVB-T est trouvée. (Désactivé / Activé) (p. 36)
	Condition du signal	Vérifie l'état du signal DVB-T (p. 36)
	Ajouter signal du téléviseur	Ajoute le mode TV <ul style="list-style-type: none"> ● Cette fonction est disponible si vous ignorez des modes pour régler "Configuration auto" lors de la première utilisation du téléviseur. ● Pour l'utiliser, reportez-vous aux opérations "Configuration auto" lors de la première utilisation du téléviseur (p. 12 et p. 13).
Régler menu analogue	Liste des chaînes	Saute les chaînes analogiques non désirées ou édite les chaînes analogiques (p. 39)
	Configuration auto	Règle automatiquement les chaînes analogiques captées dans la zone (p. 35)
	Régler manuel	Règle manuellement les chaînes analogiques (p. 39)
	Ajouter signal du téléviseur	Ajoute le mode TV <ul style="list-style-type: none"> ● Cette fonction est disponible si vous ignorez des modes pour régler "Configuration auto" lors de la première utilisation du téléviseur. ● Pour l'utiliser, reportez-vous aux opérations "Configuration auto" lors de la première utilisation du téléviseur (p. 12 et p. 13).

- Un menu différent est affiché si "Avancé(isfcc)" est réglé sur "Activé" dans le menu Configuration ou dans les modes Entrée ordinateur, Lecteur multimédia ou Services réseau. (p. 47 à 49, 55 à 61 et p. 70)
- La sélection n'est possible que parmi les choix disponibles.

Utiliser les fonctions du menu

Menu	Option	Réglages / Configurations (choix disponibles)
Configuration	Langue	Langues OSD Change de langue pour les affichages sur écran
		Langue préférée 1 / 2 Sélectionne les première et deuxième langues préférées pour l'audio multi DVB (suivant le diffuseur)
		Sous-titres préférés 1 / 2 Sélectionne les première et deuxième langues préférées pour les sous-titres DVB (suivant le diffuseur) ● Pour afficher les sous-titres ➔ p. 18
		Télétexte préféré Sélectionne la langue préférée pour le service de télétexte DVB (suivant le diffuseur)
	Affichage réglages	Type sous-titres préféré Sélectionne le type de sous-titres préféré (Standard / Malentendants) ● "Malentendants" facilite l'écoute et rend le visionnement plus agréable à l'aide de sous-titres DVB (suivant le diffuseur). ● Les options "Sous-titres préférés 1 / 2" de "Langue" ont priorité.
		Télétexte Mode d'affichage Télétexte (TOP (FLOF) / Liste) (p. 22)
		Langue télétexte Sélectionne la langue de télétexte (Ouest / Est1 / Est2) ● Ouest : anglais, français, allemand, grec, italien, espagnol, suédois, turc, etc. ● Est1 : tchèque, anglais, estonien, letton, roumain, russe, ukrainien, etc. ● Est2 : tchèque, hongrois, letton, polonais, roumain, etc.
		Guide par défaut Sélectionne le type de guide des programmes par défaut lorsque vous appuyez sur la touche GUIDE (Guide TV / Liste des chaînes) Guide TV : Le guide électronique des programmes (EPG) est disponible. ● Pour utiliser l'EPG ➔ p. 20 Liste des chaînes : L'EPG n'est pas disponible et la liste de chaînes s'affiche à la place.
		Noms d'entrée Nomme ou ignore chacune des bornes d'entrée (p. 43)
		Délai d'affichage Règle la durée d'affichage de la bannière d'informations (p. 17) sur l'écran (Pas d'affichage / 1 / 2 / 3 / 4 / 5 / 6 / 7 / 8 / 9 / 10 secondes)
Affichage du temps de jeu Réglez sur "Activé" pour afficher la durée d'utilisation du mode Jeux toutes les 30 min. (Désactivé / Activé) ● Cette fonction est disponible lorsque "Jeux" est sélectionné dans "Mode Image" (p. 28).		
Mode Radio Réglez la minuterie de manière à éteindre l'écran automatiquement lorsqu'une station de radio est sélectionnée (Désactivé / 5 / 10 / 15 / 20 secondes) ● Le son est activé même si l'écran est éteint. ● Appuyez sur n'importe quelle touche pour activer l'écran. ● Cette fonction est efficace pour réduire la consommation électrique lors de l'écoute d'une station de radio.		
Interface commune Les utilisations comprennent le visionnement de la télévision payante (p. 44)		
Configuration Réseau Définit les paramètres réseau à utiliser dans votre environnement réseau (p. 64)		
DivX® VOD Affiche le code d'enregistrement DivX VOD (p. 83)		
Avancé(isfcc) Active les réglages d'image avancés (Activé / Désactivé) ● Réglez sur "Activé" pour activer les modes "Professionnel 1" et "Professionnel 2" sous "Mode image". ● Réglez sur "Activé" pour afficher les options avancées dans le menu Image - "Réglages avancés", "Verrouiller les réglages" et "Ajustement de copie". "Ajustement de copie" est affiché si "Mode image" est réglé sur "Professionnel 1" ou "Professionnel 2". ● "isfcc" est le réglage d'image pour les revendeurs professionnels certifiés. Pour plus de détails, contactez votre revendeur local.		

Menu	Option	Réglages / Configurations (choix disponibles)	
Configuration	Menu système	Disposition clavier USB Sélectionnez la langue prise en charge par votre clavier USB ● Utilisez un clavier USB pour entrer des caractères dans VIERA CAST (p. 71). ● Les caractères peuvent n'être pas affichés correctement sur l'écran du téléviseur selon le clavier connecté ou la disposition du clavier.	
		Réglage usine Réinitialise tous les réglages, par exemple lors d'un déménagement (p. 45)	
		Mise à jour système Télécharge le nouveau logiciel sur le téléviseur (p. 46)	
		Licence logicielle Affiche les informations de licence logicielle	
		Informations système Affiche les informations système de ce téléviseur	
	Autres réglages	Système couleur AV Sélectionne le système couleur facultatif sur la base des signaux vidéo en mode AV (Automatique / PAL / SECAM / M.NTSC / NTSC)	
		Paramétrage GUIDE Plus+	Mise à jour Effectue la mise à jour de l'horaire GUIDE Plus+ et des informations de publicité pour le système GUIDE Plus+ (p. 21)
			Code postal Règle votre code postal pour l'affichage des publicités dans le système GUIDE Plus+ (p. 21)
			Informations système Affiche les informations système du système GUIDE Plus+
		Intelligent Frame Creation Compense automatiquement la vitesse de défilement d'image et supprime les mouvements de trépidation pour adoucir et rendre plus nettes les images (Désactivé / Moyen / Maximum) ● Cette fonction ne peut pas être sélectionnée (le défaut est "Désactivé") si "Mode image" est réglé sur "Jeux" dans les modes Entrée ordinateur, Photo ou Services réseau.	
24p Smooth Film Compense automatiquement la vitesse de défilement d'image pour rendre les images vidéo de source 24p fluides (Désactivé / Moyen / Maximum) ● Disponible uniquement pour un signal d'entrée 24p et affiché à la place de "Intelligent Frame Creation". ● Cette fonction ne peut pas être sélectionnée (le défaut est "Désactivé") si "Mode image" est réglé sur "Jeux" dans les modes Entrée ordinateur, Photo ou Services réseau.			
Super résolution Améliore la résolution de l'image afin de la rendre plus nette (Désactivé / Moyen / Maximum) ● Cette fonction est disponible pour les signaux SD (définition standard). ● Pour les signaux HD (haute définition), cette fonction est disponible lorsque le rapport d'aspect est réglé sur 16:9 (Surbalavage 16:9 est réglé sur "Activé"), 4:3 Complet ou Zoom. ● Non valable sur un ordinateur, VIERA CAST et un lecteur multimédia			
Mise en veille automatique Règle l'heure à laquelle le téléviseur passe automatiquement en mode veille lorsqu'aucune opération n'est réalisée pendant les durées sélectionnées (Désactivé / 2 / 4 heures) ● Le démarrage automatique de la programmation de la minuterie n'a aucun effet sur cette fonction. ● La commutation d'entrée automatique avec l'appareil connecté affecte cette fonction et le compteur de temps est réinitialisé. ● Le message de notification s'affiche 3 minutes avant de passer en mode veille.			
Économie d'énergie Réduit la luminosité de l'image pour réduire la consommation d'énergie (Désactivé / Activé)			
Surbalavage 16:9 Sélectionnez la zone de l'écran pour l'affichage de l'image (Désactivé / Activé) Activé : Agrandissement de l'image pour cacher ses bords. Désactivé : Affichage de l'image à sa taille originale. ● Réglez sur "Activé" si du bruit est généré sur les bords de l'écran. ● Cette fonction est disponible lorsque le rapport de format est réglé sur Automatique (signal 16:9 uniquement) ou 16:9. ● Cette fonction peut être mémorisée séparément pour les signaux SD (définition standard) et HD (haute définition).			
Fuseau horaire Règle les données de temps ● Les données de temps seront corrigées en fonction du temps moyen de Greenwich. ● Réglez sur "Automatique" pour que le temps se règle automatiquement sur celui de votre zone.			
Réglage d'entrée DVI Change manuellement le niveau des noirs de l'image pour le mode d'entrée HDMI avec le signal d'entrée DVI (Normal / Complet) ● Lorsque le signal d'entrée DVI de l'appareil externe, en particulier d'un ordinateur, s'affiche, il est possible que le niveau des noirs ne soit pas convenable. Dans ce cas, sélectionnez "Complet". ● Le niveau des noirs pour le signal d'entrée HDMI est automatiquement ajusté. ● Pour le mode d'entrée HDMI avec uniquement un signal d'entrée DVI			

- Un menu différent est affiché si "Avancé(isfccc)" est réglé sur "Activé" dans le menu Configuration ou dans les modes Entrée ordinateur, Lecteur multimédia ou Services réseau. (p. 47 à 49, 55 à 61 et p. 70)
- La sélection n'est possible que parmi les choix disponibles.

Refaire le réglage depuis le menu Configuration

Chaînes DVB-C

Règle automatiquement de nouveau toutes les chaînes DVB-C disponibles.

- Cette fonction est disponible si le réglage de chaîne DVB-C est déjà exécuté.
- Seules les chaînes DVB-C sont réglées de nouveau.
- Tous les réglages de syntonisation précédents sont effacés.
- Si un numéro de verrouillage parental a été défini (p. 42), il doit être saisi.



1 Sélectionnez DVB-C **TV**
→ p. 16

2 Affichez le menu

3 Sélectionnez "Configuration"

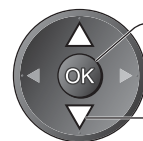
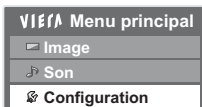

② accédez

① sélectionnez

4 Sélectionnez "Réglage menu DVB-C"

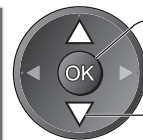
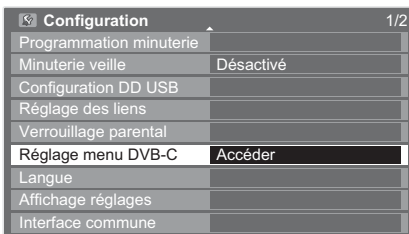

② accédez

① sélectionnez

■ Pour revenir au téléviseur



■ Pour la configuration automatique, utiliser les touches sur le panneau latéral du téléviseur (p. 9)

① Appuyez plusieurs fois, jusqu'à ce que "Configuration auto" apparaisse



② Accédez à "Configuration auto"



③ Réglez le mode de recherche et le mode de balayage

(sélectionnez l'option)



(validez)

④ Lancez "Configuration auto"



(confirmez)

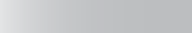

(démarrer)



● Pour revenir au téléviseur →

5 Sélectionnez "Configuration auto"

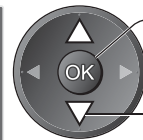
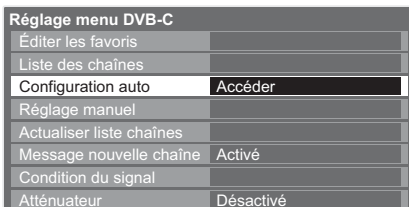

② accédez

① sélectionnez

6 Réglez la Configuration auto

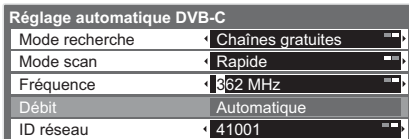

● De manière générale, réglez le Débit sur "Automatique".

● Mode recherche, Mode scan ● Fréquence, ID réseau



② validez
① sélectionnez



① sélectionnez

② saisissez



Total : balaye toute la plage de fréquences
Rapide : balaye les fréquences qui correspondent à votre pays

Saisissez la fréquence d'accueil et l'ID réseau spécifiés par votre fournisseur de télévision par câble.
Selon le pays que vous avez sélectionné, "Automatique" s'affiche et vous n'avez pas à les saisir.

7 Lancez la configuration automatique

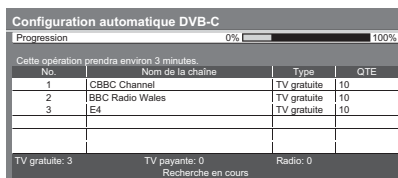

Les réglages s'effectuent automatiquement

Remarque

- Si le réglage n'a pas été complètement exécuté → "Réglage manuel" (p. 37)

Une fois l'opération terminée, la chaîne qui se trouve sur la position la plus basse s'affiche.

Chaînes DVB-T ou analogiques

Règle automatiquement de nouveau toutes les chaînes DVB-T ou analogiques captées dans la zone.

- La configuration automatique est disponible si le réglage de chaîne est déjà exécuté.
- Seules les chaînes DVB-T sont réglées de nouveau en mode DVB-T.
- Seules les chaînes analogiques sont réglées de nouveau en mode Analogique.
- Tous les réglages de syntonisation précédents sont effacés.
- Si un numéro de verrouillage parental a été défini (p. 42), il doit être saisi.



1 Sélectionnez DVB-T ou Analogique 
 → p. 16

2 Affichez le menu 

3 Sélectionnez "Configuration"

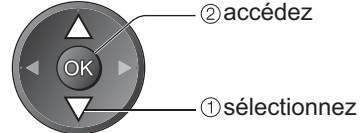
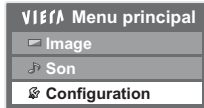

4 Sélectionnez "Réglage menu DVB-T" ou "Réglage menu analogue"

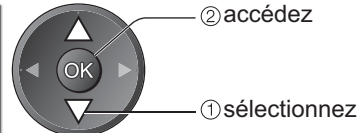
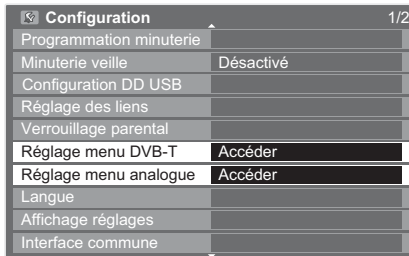

- "Réglage menu DVB-T" est disponible uniquement en mode DVB-T.
- "Réglage menu analogue" est disponible uniquement en mode analogique.

■ Pour revenir au téléviseur



■ Pour la configuration automatique, utiliser les touches sur le panneau latéral du téléviseur (p. 9)

- ① Appuyez plusieurs fois, jusqu'à ce que "Configuration auto" apparaisse
- ② Accédez à "Configuration auto"
- ③ Lancez "Configuration auto"

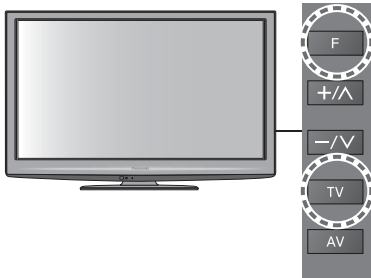

● Pour revenir au téléviseur → F

5 Sélectionnez "Configuration auto"

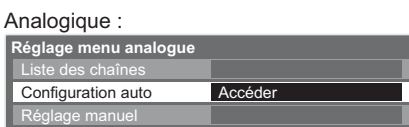
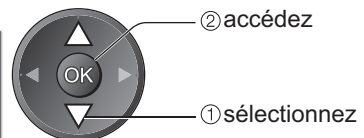
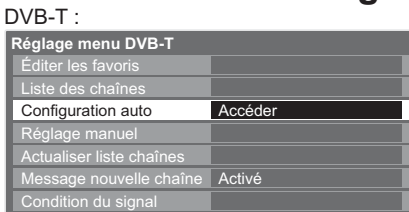

6 Lancez la configuration automatique



Configuration automatique DVB-T				
Progression CH 5 69				
Cette opération prendra environ 3 minutes.				
CH	Nom de la chaîne	Type	QTE	
62	CBBC Channel	TV gratuite	10	
62	BBC Radio Wales	TV gratuite	10	
62	E4	TV gratuite	10	
62	Cartoon Nwk	TV gratuite	10	
TV gratuite : 4 TV payante : 0 Radio : 0				
Recherche en cours				

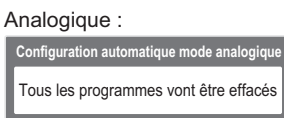

Configuration automatique mode analogique				
Balayage CH 2 78 CC 1 41				
Cette opération prendra environ 3 minutes.				
CH	Nom de la chaîne			
CH 29				
CH 33	BBC1			
Analogique : 2				
Recherche en cours				

Les réglages s'effectuent automatiquement

- Les réglages de chaîne, de langue, de pays / zone sont téléchargés sur un appareil compatible Q-Link ou VIERA Link raccordé au téléviseur.

Une fois l'opération terminée, la chaîne qui se trouve sur la position de chaîne "1" s'affiche.

Remarque

- Si le réglage n'a pas été complètement exécuté → "Réglage manuel" (p. 37 et p. 39)

Régler et éditer les chaînes (DVB)

(DVB)

Vous pouvez régler de nouveau les chaînes ou établir des listes de chaînes favorites, ignorer les chaînes non désirées, etc

- Sélectionnez DVB-C ou DVB-T**
 → p. 16
- Affichez le menu**
- Sélectionnez "Configuration"**

 ① sélectionnez
- Sélectionnez "Réglage menu DVB-C" ou "Réglage menu DVB-T"**

 ① sélectionnez
 ② accédez
- Sélectionnez une des fonctions suivantes et validez**

 ① sélectionnez
 ② accédez
 ● "Réglage menu DVB-C" est disponible uniquement en mode DVB-C.
 ● "Réglage menu DVB-T" est disponible uniquement en mode DVB-T.
 ● Les options de fonction varient suivant le pays sélectionné (p. 12).
 ● Configuration auto → "Refaire le réglage depuis le menu Configuration" (p. 34 et p. 35)

Pour revenir au téléviseur

Mettre à jour les chaînes DVB automatiquement **Actualiser liste chaînes**

Vous pouvez ajouter de nouvelles chaînes, supprimer les chaînes enlevées, mettre à jour le nom de chaîne et le placer automatiquement dans la Liste des chaînes.

Mettre à jour la liste des chaînes DVB-T			
Progression CH 5			
Cette opération prendra environ 3 minutes.			
CH	Nom de la chaîne	Type	QTE

TV gratuite: 0 TV payante: 0 Radio: 0
 Recherche en cours

- La liste des chaînes est mise à jour tout en conservant vos réglages dans Éditer les favoris, Liste des chaînes, Verrouillage enfant, etc.

Affichez un message de notification **Message nouvelle chaîne**

Sélectionne l'affichage ou non d'un message de notification lorsqu'une nouvelle chaîne DVB est trouvée. (Désactivé / Activé)

Nouvelles chaînes trouvées !
 Pressez OK pour mettre à jour la liste des chaînes.
 Pressez EXIT pour ignorer.

- La sélection de OK lance "Actualiser liste chaînes".

Vérifiez le signal DVB **Condition du signal**

Sélectionne une chaîne et vérifie la condition du signal DVB. ● Pour changer de chaîne →

Etat du signal DVB-T	
Nom de la chaîne	70 CBBC Channel
Qualité du signal	0 / 100
Niveau du signal	0 / 100
Taux d'erreur bits	0.00E+00
Nom du réseau	Wenvoe
Paramètre	[CH62] 802.00 MHz

Un bon niveau de signal n'indique pas nécessairement un signal adéquat pour la réception DVB. Veuillez utiliser l'indicateur Qualité du signal comme suit :

Qualité du signal :

- Barre verte → Bon
- Barre jaune → Mauvais
- Barre rouge → Signal faible (Vérifiez l'antenne terrestre ou le câble)

Réduire le signal DVB-C **Atténuateur**

Si le signal DVB-C est trop fort, des interférences peuvent se produire. Dans ce cas, réglez-le sur "Activé" afin de réduire automatiquement le signal.

- Cette fonction n'est disponible que pour le signal DVB-C.

Établissez la liste de vos chaînes DVB favorites Éditer les favoris

Créez vos listes de chaînes favorites pour divers diffuseurs (jusqu'à 4 : Favori 1 à 4).
Les listes de favoris DVB sont disponibles sous "Catégorie" dans la bannière d'informations (p. 17) et le Guide des programmes (p. 20).

① Sélectionnez la chaîne à ajouter à la liste

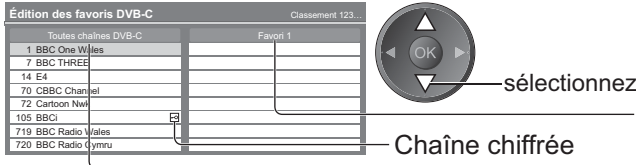

- Pour classer les noms de chaîne par ordre alphabétique → Bleu
- Pour afficher les autres Favoris → Vert
- Pour changer la catégorie → Rouge

② Ajoutez-la à la liste des Favoris

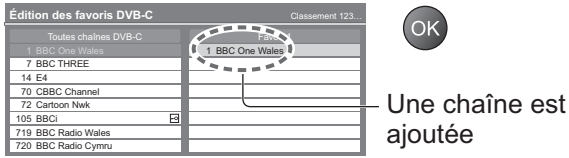

- Pour ajouter en une seule fois un bloc continu de chaînes à la liste → Jaune → Créez le bloc → OK

■ Pour éditer la Liste des favoris

Sélectionnez le champ de Favoris à éditer, puis :

- Pour nommer les Favoris → Rouge

Saisissez les caractères un à la fois

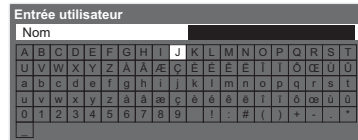

(maximum : dix caractères)

Vous pouvez saisir des caractères à l'aide des touches numériques.

→ "Tableau des caractères pour les touches numériques" (p. 84)

- Pour déplacer la chaîne → Vert

Sélectionnez la nouvelle position



Mémo-risez Vert

③ Mémo-risez



- Pour supprimer la chaîne → OK
- Pour supprimer toutes les chaînes → Jaune

Mémo-risez BACK/RETURN

Sautez les chaînes DVB non désirées, éditez les chaînes DVB Liste des chaînes

Vous pouvez cacher les chaînes DVB non désirées.
Les chaînes cachées ne peuvent s'afficher qu'avec cette fonction. Utilisez cette fonction pour sauter les chaînes non désirées.

Sélectionnez une chaîne pour l'afficher ou la cacher

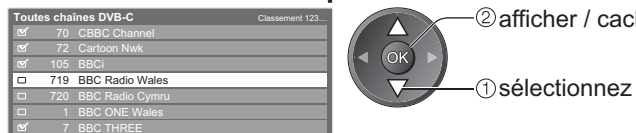

- : afficher
- : cacher (ignorer)

- Pour afficher toutes les chaînes → Jaune

■ Pour éditer les chaînes

Vous pouvez aussi éditer chacune des chaînes dans la Liste des chaînes.

- Pour changer la catégorie → Rouge

- Pour changer la position de chaîne (si disponible) → Vert

Saisissez le nouveau numéro de position



- Pour déplacer la position de chaîne (si disponible) → Vert

Sélectionnez la nouvelle position



Mémo-risez Vert

- Pour classer les noms de chaîne par ordre alphabétique → Bleu

Réglez la chaîne DVB manuellement Réglage manuel

Normalement utilisez "Configuration auto" ou "Actualiser liste chaînes" pour régler de nouveau toutes les chaînes DVB. Si le réglage ne s'est pas effectué complètement ou pour l'ajustement de la direction de l'antenne, utilisez cette fonction.

- Toutes les chaînes trouvées seront ajoutées à la Liste des chaînes.

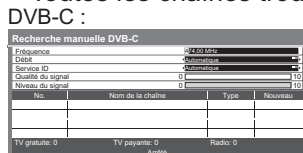

Saisissez la fréquence

Cherchez

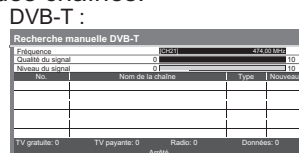

- ① sélectionnez une chaîne
- ② réglez la fréquence
- ③ cherchez

- Réglez normalement Débit et Service ID sur "Automatique".

- Réglez-le là où le niveau de "Qualité du signal" est maximal.

● Régler et éditer les chaînes (DVB)

Fonctions avancées

Régler et éditer les chaînes

(Analogique)

Vous pouvez régler de nouveau les chaînes, sauter les chaînes non désirées, éditer les chaînes, etc.



1 Sélectionnez Analogique
→ p. 16

2 Affichez le menu

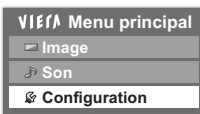
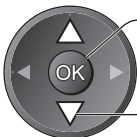

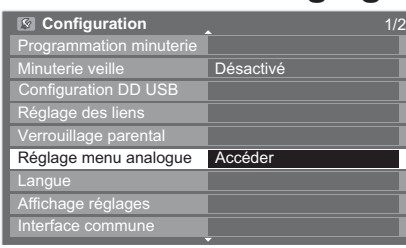
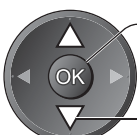
3 Sélectionnez "Configuration"

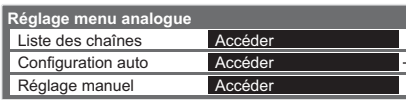
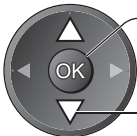
② accédez
① sélectionnez

4 Sélectionnez "Réglage menu analogue"

② accédez
① sélectionnez

5 Sélectionnez une des fonctions suivantes

② accédez
① sélectionnez

- Les options de fonction varient suivant le pays sélectionné (p. 12).
- Configuration auto
→ "Refaire le réglage depuis le menu Configuration" (p. 35)

6 Validez

■ Pour revenir au téléviseur
EXIT
→ 

Sautez les chaînes analogiques non désirées, éditez les chaînes analogiques Liste des chaînes

Vous pouvez cacher les chaînes analogiques non désirées. Les chaînes cachées ne peuvent s'afficher qu'avec cette fonction. Utilisez cette fonction pour sauter les chaînes non désirées.

Sélectionnez une chaîne pour l'afficher ou la cacher

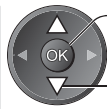
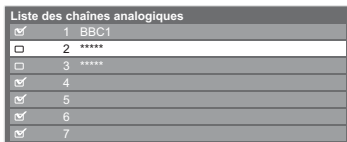

② afficher / cacher
① sélectionnez

: afficher
 : cacher (ignorer)

● Pour afficher toutes les chaînes
→ Jaune

Pour éditer les chaînes

Vous pouvez aussi éditer chacune des chaînes dans la Liste des chaînes.



Sélectionnez la chaîne à éditer, et :

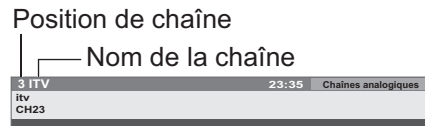

● Pour régler de nouveau chaque chaîne (Réglage manuel) → Rouge (voir ci-dessous)

● Pour déplacer la position de chaîne → Vert



Sélectionnez la nouvelle position

→ Mémorisez



● Pour renommer la chaîne → Bleu



Saisissez les caractères un à la fois

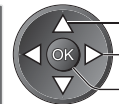
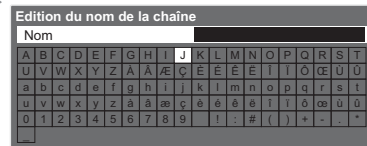

① sélectionnez
② validez

→ Mémorisez



(maximum : cinq caractères)

● Vous pouvez saisir des caractères à l'aide des touches numériques.

→ "Tableau des caractères pour les touches numériques" (p. 84)

Remarque

● Si un magnétoscope est raccordé uniquement au moyen du câble RF, éditez "VCR".

Réglez la chaîne analogique manuellement Réglage manuel

Réglage fin

Utilisez cette option pour régler finement un programme donné (dont la réception est affectée par les conditions météorologiques, etc.)

Réglage manuel

Réglez la chaîne analogique manuellement après la configuration automatique.

● Réglez Système Audio et Système couleur, puis lancez cette fonction.

En temps normal, réglez Système couleur sur "Automatique".

● Si un magnétoscope est raccordé uniquement au moyen du câble RF, sélectionnez la position de chaîne "0".

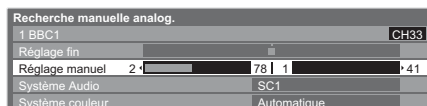

SC1 : PAL B, G, H / SECAM B, G
SC2 : PAL I
SC3 : PAL D, K / SECAM D, K
F : SECAM L, L'

Sélectionnez la position de chaîne



Sélectionnez la chaîne



Cherchez et mémorisez

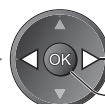

① cherchez
② mémorisez

Programmation minuterie

Programmation de la minuterie depuis le menu

Le menu Programmation de la minuterie permet de choisir les programmes à rappeler ou à enregistrer sur l'enregistreur externe ou le disque dur USB. À l'heure exacte, le téléviseur se règle sur la chaîne correcte même s'il est en mode de veille.

Vous pouvez aussi utiliser le guide des programmes pour régler les événements de la programmation de la minuterie (p. 21).

- Cette fonction n'est pas disponible en mode analogique.
- La programmation de la minuterie peut stocker jusqu'à 15 événements.
- La programmation de la minuterie ne fonctionne de façon appropriée que si les données horaires sont acquises via le signal de la radiotélévision ou du fournisseur d'accès.
- Pour l'enregistrement à l'aide de la programmation de la minuterie, le téléviseur doit être en marche ou en veille. Pour pouvoir afficher les rappels, le téléviseur doit être en marche.
- Vous ne pouvez pas sélectionner une autre chaîne pendant l'enregistrement en mode Programmation de la minuterie.
- Il peut s'avérer impossible d'enregistrer un programme crypté (protégé contre la copie).
- Lors de l'enregistrement de programmes sur l'enregistreur externe, assurez-vous d'effectuer les réglages appropriés sur l'enregistreur connecté au téléviseur.
Si un enregistreur compatible Q-Link, VIERA Link ou de technologies similaires est raccordé au téléviseur (p. 74 et p. 75) et que les "Réglage des liens" (p. 30) sont terminés, aucun réglage de l'enregistreur n'est requis. Consultez aussi le manuel de l'enregistreur.
- Si l'enregistreur n'est pas compatible avec Q-Link, VIERA Link des technologies similaires, réglez "Q-Link" dans le menu Configuration (p. 30) sur la borne connectée (AV1 ou AV2), et procédez à la programmation de la minuterie de l'enregistreur. Pour la préparation de l'enregistreur, veuillez consulter son manuel.
- Pour enregistrer des programmes sur le disque dur USB, assurez-vous de l'associer et de l'activer. Voir "Configuration DD USB" (p. 50).
- Les enregistrements sont toujours en vidéo composite définition standard via SCART même si le programme original est en haute définition.
- Un message de rappel s'affiche 2 min. avant l'heure de démarrage si vous regardez la télévision.

- Pour supprimer le message et démarrer la programmation → 
- Pour annuler la programmation → 



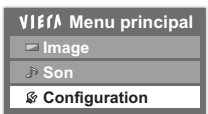
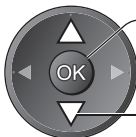

1 Sélectionnez le mode que vous souhaitez régler
→ p. 16

2 Affichez le menu

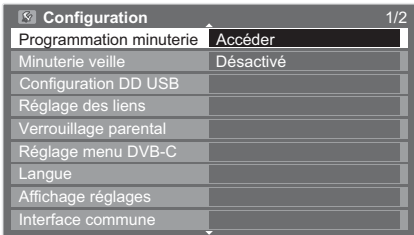
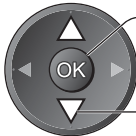
3 Sélectionnez "Configuration"

② accédez
① sélectionnez

4 Sélectionnez "Programmation minuterie"

② accédez
① sélectionnez

■ Pour revenir au téléviseur
EXIT
→ 

■ Pour déverrouiller le tuner (arrêter l'enregistrement)
GUIDE → EXIT
→  → 

① Commencez à procéder aux réglages



② Sélectionnez la fonction (Enr.ext., Enr. DD USB ou Rappel)



sélectionnez

Enr. ext. / Enr. DD USB : pour enregistrer le programme sur un enregistreur externe (Enr. ext.) ou un disque dur USB (Enr. DD USB)

Lorsqu'arrive l'heure de démarrage, la chaîne est automatiquement commutée et les signaux audio et vidéo sont émis. Un message de rappel s'affiche 2 min. avant l'heure de démarrage si vous regardez la télévision.

Rappel : pour rappeler de regarder le programme

Lorsque vous regardez le téléviseur, un message de rappel s'affiche 2 min. avant l'heure de démarrage. Appuyez sur la touche OK pour basculer sur la chaîne programmée.

③ Réglez la chaîne, la date et l'heure (répétez les opérations comme indiqué ci-dessous)

Réglez les options dans l'ordre de ① à ④.



sélectionnez l'option



validez

①, ③ et ④ peuvent aussi être saisis à l'aide des touches numériques.



Affiché si les événements de la programmation de la minuterie se recouvrent

Fonction	No.	Nom de la chaîne	Date	Démarrage	Fin
Rappel	D 7	BBC7 <MINUTERIE>	Mer 28.10.2009	17:00	18:30 (90 Min.)
Enr. ext.	D 1	BBC1 <MINUTERIE>	Mer 28.10.2009	18:00	20:00 (120 Min.)
Enr. ext.	C 3	ITV1 <MINUTERIE>	Jeu 29.10.2009	21:30	22:30 (60 Min.)

Informations sur le disque dur USB (le cas échéant)

Enregistrements avec des sous-titres (le cas échéant)

● Pour indiquer ceci → Jaune (appuyez de nouveau pour effacer les sous-titres)

Durée (affichage automatique)

④ Heure de fin

③ Heure de démarrage

① Numéro de chaîne

② Date

C : DVB-C
D : DVB-T

● Vous ne pouvez pas changer le mode dans le menu.

un jour après

quotidiennement ou hebdomadairement (appuyez à plusieurs reprises)

● Dim.-sam. quot : Dimanche à Samedi

● Lun.-sam. quot : Lundi à Samedi

● Lun.-ven. quot : Lundi à Vendredi

● Sam./Ven./Jeu./Mer./Mar./Lun./Dim. hebdo. : Même heure le même jour chaque semaine

④ Stocker



■ Pour modifier un événement de programmation de la minuterie

➔ Sélectionnez le programme à modifier



② accédez

① sélectionnez

➔ Corrigez si nécessaire (comme ci-dessus)

■ Pour annuler un événement de programmation de la minuterie

➔ Sélectionnez le programme à effacer



Rouge



■ Pour enregistrer avec des sous-titres (le cas échéant)

➔ Sélectionnez le programme à enregistrer avec des sous-titres



Jaune

● À chaque fois que vous appuyez : automatique ↔ désactivé

■ Pour annuler temporairement un événement de programmation de la minuterie

➔ Sélectionnez le programme à annuler



Bleu

● À chaque fois que vous appuyez : annuler ↔ arrêter l'annulation

- Vérifiez que le voyant est orange. Si non, les programmes de la minuterie ne sont ni activés ni stockés.
- Les messages de rappel de la programmation de la minuterie restent affichés jusqu'à ce que :
 - Vous appuyez sur la touche OK pour visualiser le programme ou la touche EXIT pour annuler le rappel.
 - L'événement de programmation indiqué par le message se termine.
- "!" Indique que des événements de programmation de la minuterie se recouvrent. "Enr. ext." et "Enr. DD USB" ont priorité sur "Rappel". En ce qui concerne les deux "Enr. ext." / "Enr. DD USB", ou plus, qui se recouvrent, le premier événement de la programmation de la minuterie commence et se termine conformément à la programmation.
- L'enregistrement de programmation de la minuterie passe automatiquement à la chaîne programmée 10 secondes avant le délai défini.
- Pour arrêter l'enregistrement de l'événement de la programmation de la minuterie directement avant l'heure de démarrage, il pourrait être nécessaire d'arrêter manuellement l'enregistreur.
- L'enregistrement de programmation de la minuterie est effectué même si le téléviseur est en mode d'enregistrement REW LIVE TV (p. 53) et Pause Live TV (p. 77). Dans ce cas, ces enregistrements seront annulés.

Verrouillage parental

Vous pouvez verrouiller des chaînes spécifiques ou des bornes d'entrée AV, et superviser leur visionnement. Lorsqu'une chaîne ou une entrée verrouillée est sélectionnée, un message apparaît : la saisie du numéro PIN permet de la visionner.

- Affichez le menu**
MENU
- Sélectionnez "Configuration"**
accédez (OK), sélectionnez (↑)
- Sélectionnez "Verrouillage parental"**
accédez (OK), sélectionnez (↑)

■ Pour revenir au téléviseur



- Validez**

Supervisez l'accès aux chaînes **Verrouillage parental**

① Saisissez le numéro PIN (4 chiffres)

- Saisissez deux fois le numéro PIN lors du premier réglage.
- Notez le numéro PIN au cas où vous l'oublieriez.
- Il se peut que "0000" soit mémorisé comme numéro PIN par défaut, suivant le pays sélectionné (p. 12).

② Sélectionnez "Liste chaînes"

③ Sélectionnez la chaîne ou l'entrée à verrouiller

- Pour annuler → Sélectionnez la chaîne → OK
- Pour sauter au haut de l'entrée suivante → Rouge
- Pour tout verrouiller → Vert
- Pour tout déverrouiller → Jaune
- Pour classer les noms de chaîne par ordre alphabétique → Bleu

Apparaît lorsque la chaîne ou l'entrée est verrouillée

■ Pour modifier le numéro PIN

Sélectionnez "Modifier code PIN"

Saisissez un nouveau numéro PIN deux fois



■ Pour régler l'évaluation parentale

● La disponibilité de cette fonction varie suivant le pays sélectionné (p. 12).
Si les infos d'âge du programme DVB spécifient un âge plus élevé que celui sélectionné, il faudra saisir le numéro PIN pour visionner le programme (suivant le diffuseur).

Sélectionnez "Evaluation parentale" et spécifiez un âge pour la restriction des programmes.

Remarque

- Le réglage sur "Réglage usine" (p. 45) efface le numéro PIN et tous les réglages.

Noms d'entrée

Pour identifier et sélectionner plus facilement le mode d'entrée, vous pouvez nommer chaque mode d'entrée ou sauter les bornes qui ne sont raccordées à aucun appareil.

● Pour sélectionner le mode d'entrée ➔ p. 24



1 Affichez le menu



2 Sélectionnez "Configuration"

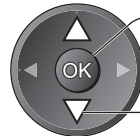
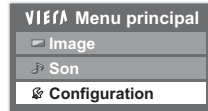

② accédez

① sélectionnez

3 Sélectionnez "Affichage réglages"

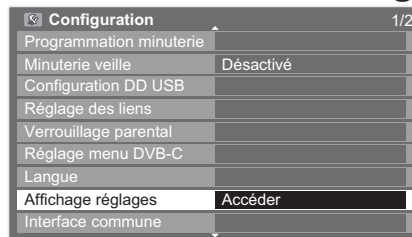

② accédez

① sélectionnez

4 Sélectionnez "Noms d'entrée"

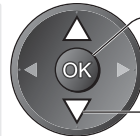
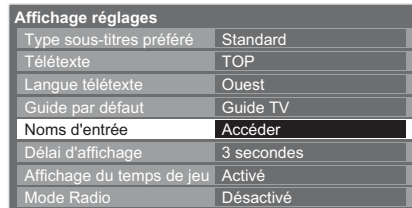

② accédez

① sélectionnez

5 Sélectionnez une borne d'entrée et validez

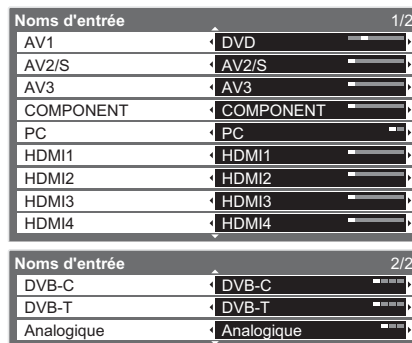

② validez

① sélectionnez

■ Pour revenir au téléviseur



Les noms spécifiés s'afficheront dans le menu "Sélection d'entrée" (p. 24), dans le menu "Sélection TV" (p. 16) ou sur la bannière.

● Si "Ignorer" est sélectionné, il n'est pas possible de sélectionner le mode.

■ Entrée utilisateur

Vous pouvez donner le nom de votre choix à chaque mode d'entrée.

Saisissez les caractères un à la fois

"Entrée utilisateur"

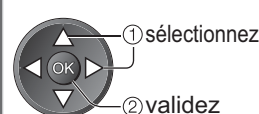
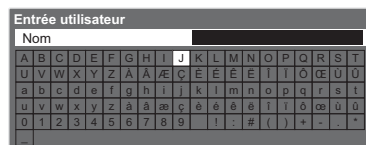
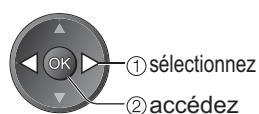

Mémo-risez



(maximum : dix caractères)

● Vous pouvez saisir des caractères à l'aide des touches numériques.

➔ "Tableau des caractères pour les touches numériques" (p. 84)

Utiliser l'interface commune

Le menu de module Interface commune permet d'accéder aux logiciels que contiennent les modules d'interface commune (IC).

● Il se peut que cette fonction ne soit pas disponible dans certains pays ou certaines zones.

Bien que le module IC puisse permettre d'accéder à certains services, ce téléviseur ne garantit pas l'accès à tous les services (comme par exemple la télévision payante).

Utilisez uniquement le module IC approuvé par le diffuseur.

Pour plus d'informations et pour connaître les conditions de service, informez-vous auprès de votre revendeur Panasonic ou des diffuseurs.

Attention

- Éteignez toujours le téléviseur à l'aide de l'interrupteur d'alimentation avant d'insérer ou de retirer le module IC.
- Si la carte est accompagnée d'un lecteur de carte, insérez d'abord le lecteur de carte, puis insérez la carte dans ce dernier.
- Insérez le module dans le bon sens.

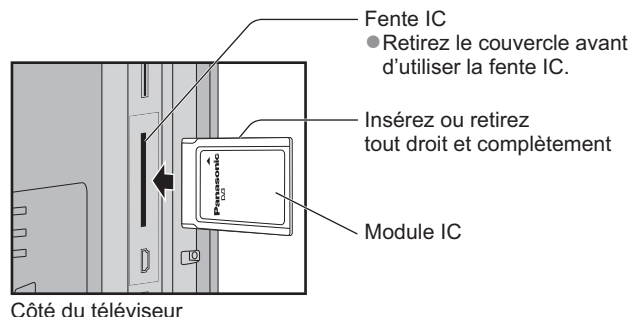

Insérez le module IC (en option)

- Les fonctions qui apparaissent à l'écran varient suivant le contenu du module IC sélectionné.
- Normalement, les chaînes de télévision payante devraient apparaître. Suivez les instructions du guide d'utilisation à l'écran. Si la chaîne de télévision payante n'apparaît pas, suivez la procédure ci-dessous.
- Pour plus de détails, consultez le mode d'emploi du module IC ou informez-vous auprès du diffuseur.



1 Sélectionnez DVB-C ou DVB-T

→ p. 16



2 Affichez le menu

MENU



3 Sélectionnez "Configuration"

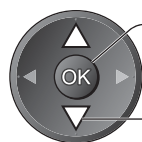
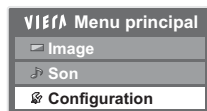

② accédez

① sélectionnez

4 Sélectionnez "Interface commune"

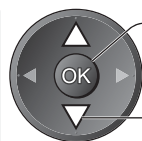
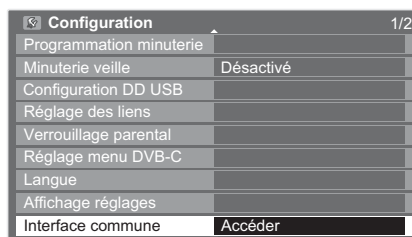

② accédez

① sélectionnez

5 Accédez à l'interface commune



6 Suivez les instructions du guide d'utilisation à l'écran

Par exemple : sélectionnez, allez à → OK



Caractères colorés → Rouge Vert Jaune Bleu

■ Pour revenir au téléviseur



- Il se peut que les instructions du guide d'utilisation à l'écran ne correspondent pas aux touches de la télécommande.

Réglage usine

Rétablissez les réglages initiaux du téléviseur, c'est-à-dire sans chaînes réglées. Tous les réglages autres que "Association du DD USB" sont réinitialisés (chaînes, image, audio, etc.).



1 Affichez le menu

MENU

2 Sélectionnez "Configuration"

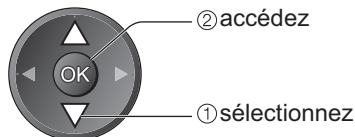
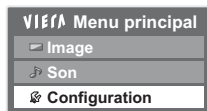

3 Sélectionnez "Menu système"

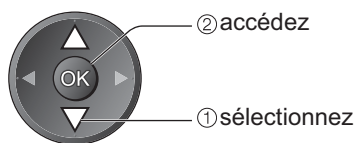
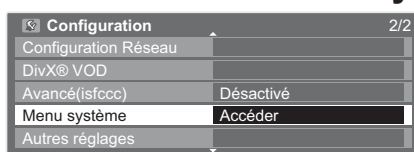

4 Sélectionnez "Réglage usine"

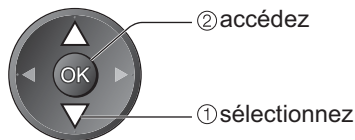
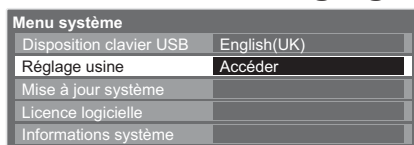

5 Validez

■ Pour revenir au téléviseur



Rétablissez les réglages Réglage usine

① Vérifiez le message et initialisez

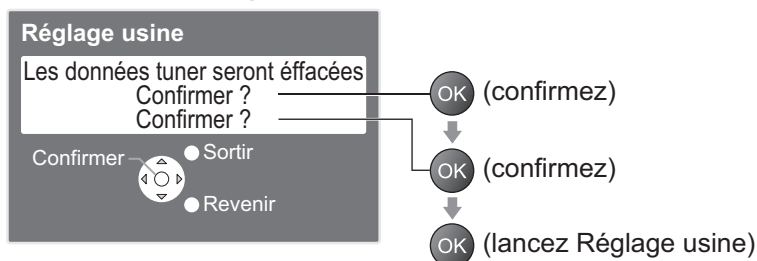

② Suivez les instructions à l'écran

Réinitialisation en mode usine achevée.
Merci d'éteindre votre TV.

● La "Configuration auto" se lancera automatiquement la prochaine fois que vous allumerez l'appareil à l'aide de l'interrupteur d'alimentation. (p. 12)

■ Pour régler de nouveau uniquement les chaînes de télévision, comme par exemple après un déménagement
➔ "Refaire le réglage depuis le menu Configuration" (p. 34 et p. 35)

Mettre à jour le logiciel du téléviseur

Il se peut qu'une nouvelle version du logiciel soit parfois disponible en téléchargement, pour améliorer le fonctionnement ou les commandes du téléviseur.

Si une mise à jour est disponible, une bannière de notification s'affiche lorsque la chaîne a des informations de mise à jour.

- Pour télécharger → 
- Si vous choisissez de ne pas télécharger → 

Vous pouvez mettre à jour automatiquement tout nouveau logiciel, ou faire la mise à jour manuellement.



- 1 Affichez le menu**
MENU 
- 2 Sélectionnez "Configuration"**

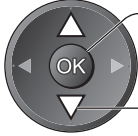

VIÉfA Menu principal
Image
Son
Configuration

 - ② accédez
 - ① sélectionnez
- 3 Sélectionnez "Menu système"**

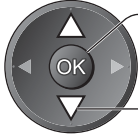
Configuration	2/2
Configuration Réseau	
DivX® VOD	
Avancé(isfccc)	Désactivé
Menu système	Accéder
Autres réglages	

 - ② accédez
 - ① sélectionnez
- 4 Sélectionnez "Mise à jour système"**

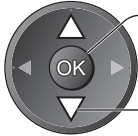
Menu système	
Disposition clavier USB	English(UK)
Réglage usine	
Mise à jour système	Accéder
Licence logicielle	
Informations système	

 - ② accédez
 - ① sélectionnez
- 5 Validez**
 - Pour revenir au téléviseur → 

Mettez à jour le système logiciel du téléviseur Mise à jour système

■ Pour faire la mise à jour automatiquement

Sélectionnez "Recherche auto Màj en veille"

Mise à jour système	
Recherche auto Màj en veille	Désactivé
Rechercher Màj maintenant	



- ② validez
- ① sélectionnez

- Chaque fois que vous faites le réglage, le téléviseur effectue automatiquement une recherche en mode de veille et télécharge toute mise à jour de logiciel disponible.
- La mise à jour automatique s'effectue dans les conditions suivantes :
 - Veille (téléviseur éteint avec la télécommande)
 - L'enregistrement en mode Programmation minuterie, Enregistrement Direct TV ou Enregistrement une touche n'est pas en cours.

Si une Mise à jour système est exécutée, le logiciel sera mis à jour (il se peut que cela modifie les fonctions du téléviseur). Si vous ne désirez pas que cela se produise, réglez "Recherche auto Màj en veille" sur "Désactivé".

■ Pour mettre à jour immédiatement

Sélectionnez "Rechercher Màj maintenant"

Mise à jour système	
Recherche auto Màj en veille	Désactivé
Rechercher Màj maintenant	Accéder



- ② accédez
- ① sélectionnez

Cherche une mise à jour (pendant quelques minutes) et affiche un message correspondant si disponible

Téléchargement



Remarque

- Le téléchargement risque de prendre environ 60 minutes.
- Pendant le téléchargement et la mise à jour du logiciel, NE PAS éteindre le téléviseur.
- Il se peut que le message soit une notification affichée à l'avance. Dans ce cas, la date à laquelle la nouvelle version peut être utilisée s'affichera. Vous pouvez régler la réservation pour la mise à jour. La mise à jour ne sera pas lancée si le téléviseur est réglé sur Désactivé.

Afficher l'écran d'un ordinateur sur le téléviseur

Il est possible d'afficher l'écran de l'ordinateur sur le téléviseur auquel l'ordinateur est raccordé. Vous pouvez aussi écouter le son de l'ordinateur si un câble audio est connecté.

● Pour raccorder l'ordinateur ➔ p. 80



1 Sélectionnez l'entrée externe
AV

2 Sélectionnez "PC"

Sélection d'entrée
AV1
AV2/S
AV3
COMPONENT
PC
HDMI1
HDMI2
HDMI3
HDMI4
TV
Serveur Media



- Signaux correspondants ➔ p. 86
- Si "Fréq. H" ou "Fréq. V" s'affiche en rouge, il se peut que les signaux ne soient pas pris en charge.

■ Pour revenir au téléviseur
 ➔ TV

■ Réglage du menu d'ordinateur

● Pour effectuer les réglages ➔ "Utiliser les fonctions du menu" 1 à 4 (p. 27)

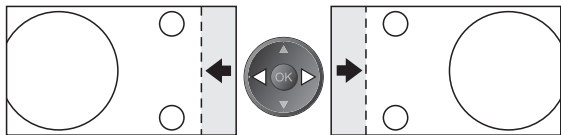
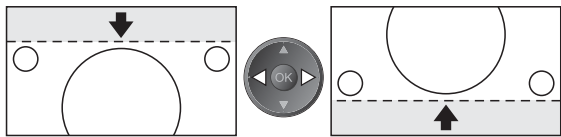
Menu	Option	Réglages / Configurations (options)	
Image	Réglages avancés	Gain Rouge	Réglez la balance des blancs dans la plage de couleur rouge vif.
		Gain Vert	Réglez la balance des blancs dans la plage de couleur vert vif.
		Gain Bleu	Réglez la balance des blancs dans la plage de couleur bleu vif.
		Limite Rouge	Réglez la balance des blancs dans la plage de couleur rouge foncé.
		Limite Vert	Réglez la balance des blancs dans la plage de couleur vert foncé.
		Limite Bleu	Réglez la balance des blancs dans la plage de couleur bleu foncé.
		Gamma	Active la courbe gamma (1.8 / 2.0 / 2.2 / 2.4 / 2.6)
		Réinitialiser par défaut	Appuyez sur le bouton OK pour réinitialiser par défaut les Réglages Avancés
Configuration	Réglage PC	Résolution	Permute sur un affichage large ● VGA (640 × 480 pixels), WVGA (852 × 480 pixels), XGA (1 024 × 768 pixels), WXGA (1 280 × 768 pixels, 1 366 × 768 pixels) ● Les options changent en fonction des signaux
		Horloge	Réglez sur le niveau minimum s'il y a du bruit
		Position H	Ajuste la position horizontale 
		Position V	Ajuste la position verticale 
		Réglage de la phase	Élimine le scintillement et la distorsion ● Effectuez ce réglage après celui de l'horloge ● Réglez sur le niveau minimum s'il y a du bruit
		Synchronisation	Choisit un autre signal synchrone si l'image est déformée (H & V / Sur vert) ● H & V : par les signaux horizontaux et verticaux de l'ordinateur Sur vert: par le signal vert de l'ordinateur (si disponible)
		Réinitialiser par défaut	Appuyez sur la touche OK pour rétablir les valeurs par défaut de Réglage PC.

● Autres options ➔ p. 28 à 33

Remarque

● Un ordinateur compatible HDMI peut être raccordé aux bornes HDMI (HDMI1 / HDMI2 / HDMI3 / HDMI4) à l'aide d'un câble HDMI (p. 85).

● Afficher l'écran d'un ordinateur sur le téléviseur
 ● Mettre à jour le logiciel du téléviseur

Fonctions avancées

Réglages Avancés de l'Image

Vous pouvez ajuster et configurer les réglages d'image détaillés pour chaque mode d'entrée et de visualisation.

- Pour utiliser complètement cette fonction, réglez "Avancé(isfcc)" sur "Activé" dans le Menu de Configuration. → p. 32
- Dans le mode entrée PC, certaines fonctions sont disponibles sans régler "Avancé(isfcc)".

- Sélectionnez le mode d'entrée à ajuster et configurer**
→ p. 16 et p. 24
TV AV
- Affichez le menu**
MENU
- Sélectionnez "Image"**

VIÉVA Menu principal
Image
Son
Configuration
- Sélectionnez "Mode d'image" et configurez le mode**

Image	1/2
Mode Image	Dynamique
Contraste	60
Luminosité	0
Couleur	30
Netteté	5
Température couleur	Chaud
Couleur vive	Désactivé
Mode Eco	Désactivé
P-NR	Désactivé
- Sélectionnez une des fonctions suivantes**

Image	2/2
Panneau	Activé
Réglages avancés	Accéder
Verrouiller les réglages	Accéder
Ajustement de copie	Accéder
Réinitialiser par défaut	Réinitialiser
- Validez**

② accédez
① sélectionnez

② validez
① sélectionnez

② accédez
① sélectionnez

● "Ajustement du Texte" est disponible quand le "Mode Image" du menu Image est réglé sur "Professionnel 1" ou "Professionnel 2"

■ Pour revenir au téléviseur
EXIT

Verrouiller les réglages de l'image

Verrouiller les réglages

Les réglages avancés peuvent être entrés et verrouillés pour chaque Mode Image.

De plus, les options Contraste, Luminosité, Couleur, Netteté, Teinte et Réinitialiser par défaut du Menu Image peuvent être verrouillés pour "Professionnel 1" et "Professionnel 2".

① Entrez le code PIN (4 chiffres)

- Entrez le code PIN deux fois lors de la première configuration.
- Conservez une copie de votre code PIN en lieu sûr en cas d'oubli.

② Sélectionnez et réglez "Verrouillage d'ajustement" sur "Activé"

■ Pour changer le code PIN

Sélectionnez "Modifier code PIN"

Entrez un nouveau code PIN deux fois



Ajustez les réglages détaillés de l'image **Réglages avancés**

- Pour effectuer les réglages ➔ “Utiliser les fonctions du menu” ① à ④ (p. 27)

Réglages avancés	
Gain Rouge	Accéder
Gain Vert	Accéder
Gain Bleu	Accéder
Limite Rouge	Accéder
Limite Vert	Accéder
Limite Bleu	Accéder
Gamma	2.2
Réinitialiser par défaut	Réinitialiser

Menu	Option	Réglages / Configurations (choix disponibles)	
Image	Réglages avancés	Gain Rouge	Régalez la balance des blancs dans la plage de couleur rouge vif.
		Gain Vert	Régalez la balance des blancs dans la plage de couleur vert vif.
		Gain Bleu	Régalez la balance des blancs dans la plage de couleur bleu vif.
		Limite Rouge	Régalez la balance des blancs dans la plage de couleur rouge foncé.
		Limite Vert	Régalez la balance des blancs dans la plage de couleur vert foncé.
		Limite Bleu	Régalez la balance des blancs dans la plage de couleur bleu foncé.
		Gamma	Active la courbe gamma (1.8 / 2.0 / 2.2 / 2.4 / 2.6)
		Réinitialiser par défaut	Appuyez sur le bouton OK pour réinitialiser par défaut les Réglages Avancés

■ Pour le mode “Professionnel 1” ou “Professionnel 2” du “Mode Image”

- Balance des blancs
- Gestion de couleur
- Gamma

Réglages avancés	
Balance des blancs	Accéder
Gestion de couleur	Accéder
Gamma	Accéder



Balance des blancs	
Gain Rouge	Accéder
Gain Vert	Accéder
Gain Bleu	Accéder
Limite Rouge	Accéder
Limite Vert	Accéder
Limite Bleu	Accéder
Réinitialiser par défaut	Réinitialiser

Gestion de couleur	
Teinte Rouge	Accéder
Teinte Verte	Accéder
Teinte Bleue	Accéder
Saturation Rouge	Accéder
Saturation Verte	Accéder
Saturation Bleue	Accéder
Réinitialiser par défaut	Réinitialiser

Gamma	
Gamma	2.2
Réinitialiser par défaut	Réinitialiser

Menu	Option	Réglages / Configurations (choix disponibles)		
Image	Balance des blancs	Gain Rouge	Régalez la balance des blancs dans la plage de couleur rouge vif.	
		Gain Vert	Régalez la balance des blancs dans la plage de couleur vert vif.	
		Gain Bleu	Régalez la balance des blancs dans la plage de couleur bleu vif.	
		Limite Rouge	Régalez la balance des blancs dans la plage de couleur rouge foncé.	
		Limite Vert	Régalez la balance des blancs dans la plage de couleur vert foncé.	
		Limite Bleu	Régalez la balance des blancs dans la plage de couleur bleu foncé.	
		Réinitialiser par défaut	Appuyez sur le bouton OK pour réinitialiser la balance des blancs par défaut	
		Gestion de Couleur	Teinte Rouge	Régalez la teinte de l'image dans la plage du rouge.
			Teinte Verte	Régalez la teinte de l'image dans la plage du vert.
	Teinte Bleue		Régalez la teinte de l'image dans la plage du vert.	
	Saturation Rouge		Régalez la saturation de la plage du rouge.	
	Saturation Verte		Régalez la saturation de la plage du vert.	
	Saturation Bleue		Régalez la saturation de la plage du bleu.	
	Réinitialiser par défaut	Appuyez sur le bouton OK pour réinitialiser par défaut la Gestion de Couleur		
	Gamma	Gamma	Active la courbe gamma (1.8 / 2.0 / 2.2 / 2.4 / 2.6)	
		Réinitialiser par défaut	Appuyez sur le bouton OK pour réinitialiser Gamma par défaut	

Copier les réglages sur l'autre entrée **Ajustement de copie**

Vous pouvez copier les réglages “Professionnel 1” ou “Professionnel 2” sélectionné sur ceux de l'autre entrée. Les réglages de Contraste, Luminosité, Couleur, Netteté, Teinte et Réglages avancés sont copiés.

Sélectionnez la destination de copie

Ajustement de copie	
Destination	Tous



- ① sélectionnez
- ② copiez

- Vous ne pouvez pas copier vers le mode verrouillé.

Enregistrement avec DD USB

Vous pouvez enregistrer les programmes télévisés numériques sur le DD USB et avoir le plaisir de les regarder de différentes façons.

- Les programmes télévisés analogues ne peuvent pas être enregistrés sur le DD USB.
- La diffusion de données (MHEG, etc.), la radiodiffusion et les périodes sans aucun signal ne seront pas enregistrées.
- Tous les programmes ne peuvent pas être enregistrés, en fonction du diffuseur et du prestataire de services.
- Ce téléviseur prend en charge un disque dur USB avec une capacité de 160 Go à 2 To.
- Si l'espace disponible sur le disque dur USB est insuffisant, l'enregistrement ne peut pas être effectué.
- En ce qui concerne la performance, tous les disques durs USB ne sont pas garantis.

Vérifiez sur le site Web suivant les disques durs USB qui ont été testés avec ce téléviseur. (uniquement en anglais)
<http://panasonic.jp/support/global/cs/tv/>

Attention

- Associez le DD USB avec ce téléviseur pour pouvoir l'utiliser et faire des enregistrements. Veuillez noter que le DD USB sera formaté et que toutes les données (y compris celles de votre PC, etc.) qui se trouvent dessus seront effacées quand vous ferez l'association.
- Afin de pouvoir utiliser le DD USB avec votre PC après l'avoir utilisé avec ce téléviseur pour faire des enregistrements, formatez le disque sur votre PC. Pour formater, veuillez consulter le manuel de l'ordinateur. Veuillez noter que toutes les données du DD USB seront effacées lors du formatage.
- Les données enregistrées sur le DD USB avec ce téléviseur pourront être lues uniquement sur ce même téléviseur. Vous ne pouvez pas les lire sur un autre téléviseur (y compris un téléviseur avec le même numéro de modèle) ou un ordinateur.
- Si votre téléviseur a été réparé, le disque dur USB associé peut n'être pas disponible après la réparation. Associez à nouveau le disque dur USB pour l'utiliser avec le téléviseur réparé. (Toutes les données dans le disque dur seront supprimées.)

Connexion d'un DD USB

Connectez le DD USB au port USB 1 ou 2.

Prise de courant

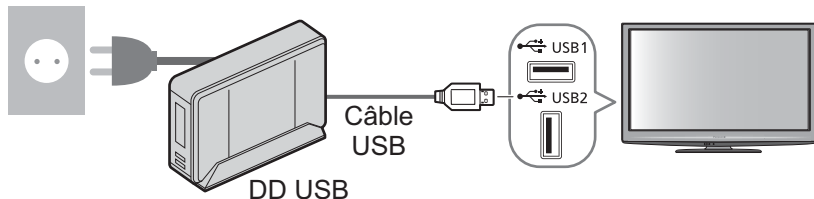

- Assurez-vous de connecter le DD USB à la prise de courant.
- N'éteignez pas et ne déconnectez pas le DD USB pendant qu'il fonctionne. Cela pourrait entraîner des dysfonctionnements du disque ou endommager les données enregistrées.
- Pour retirer en toute sécurité le disque dur USB du téléviseur
 ➔ p. 51 et p. 55

Réglages DD USB

Associez et configurez le DD USB avec ce téléviseur pour pouvoir l'utiliser et faire des enregistrements. Connectez le DD USB avant de commencer la configuration. ➔ "Connexion d'un DD dur USB" (ci-dessus)

- Avant les réglages, assurez-vous d'allumer le disque dur USB.
- Vous ne pouvez pas modifier la configuration du DD USB alors qu'un enregistrement est en cours.
- Veuillez noter que le disque dur USB sera formaté et toutes ses données seront supprimées lorsque vous l'associez.



1 Affichez le menu



2 Sélectionnez "Configuration"

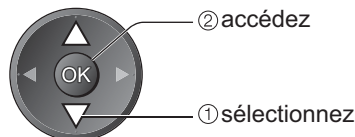
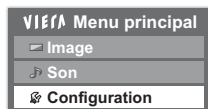

3 Sélectionnez "Configuration DD USB"

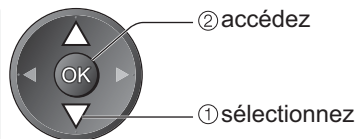
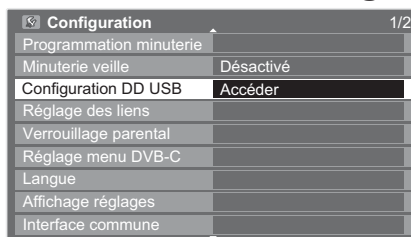

4 Sélectionnez "Configuration du périph." et validez

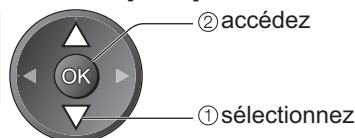
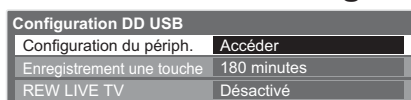

■ Pour revenir au téléviseur



Associez et configurez le DD USB Configuration du périph

Tous les périphériques USB reconnus comme périphériques de stockage seront listés. Vous pouvez uniquement associer des disques durs USB.

- Vous pouvez associer jusqu'à 8 disques durs USB avec ce téléviseur. Cependant, vous ne pouvez choisir qu'un seul DD USB à la fois pour faire un enregistrement.
- Certains disques durs USB risquent de ne pas pouvoir être associés.

Sélectionnez le DD USB à utiliser pour l'enregistrement, et lancez association / configuration

Connecter	Produit	Nom
Oui	USB Drive A	
Oui	USB Flash Disk	

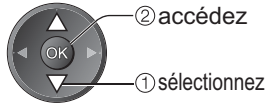

- Pour des informations sur le périphérique sélectionné ➔

Précautions d'enregistrement et de lecture du disque dur USB

Enregistrement sur disque dur USB

Les données enregistrées sur le DD USB à l'aide de ce téléviseur ne peuvent être lues que sur ce téléviseur. Vous ne pouvez pas les utiliser avec un autre téléviseur (y compris un téléviseur de même numéro de modèle) ou avec des ordinateurs. Si votre téléviseur est réparé pour cause de dysfonctionnements, il est possible que le DD USB enregistré ne soit pas disponible sur votre téléviseur réparé. Continuer ?

Oui Non



Confirmation de l'association du disque dur USB

Enregistrement sur disque dur USB

Pour utiliser ce service à des fins d'enregistrement, vous devez d'abord l'enregistrer. Continuer ?

Oui Non



Confirmation du formatage du disque dur USB

Enregistrement sur disque dur USB

Ce périphérique sera formaté et tout le contenu sera effacé. Êtes-vous sûr ?

Oui Non



Confirmation du nom du disque dur USB

Enregistrement sur disque dur USB

Nom : USB HDD 1
Modifier le nom ?

Oui Non

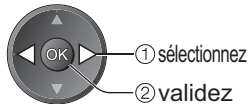

Le nom du DD USB associé est créé automatiquement. Si vous souhaitez modifier le nom, sélectionnez "Oui". Entrez les caractères un à un

USB HDD																			
Nom	USB HDD 1																		
A	B	C	D	E	F	G	H	I	J	K	L	M	N	O	P	Q	R	S	T
U	V	W	X	Y	Z	0	1	2	3	4	5	6	7	8	9	!	#		
a	b	c	d	e	f	g	h	i	j	k	l	m	n	o	p	q	r	s	t
u	v	w	x	y	z	()	+	-	*									

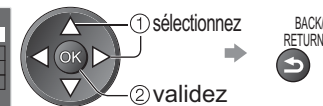

- Vous pouvez entrer les caractères en utilisant les touches numériques.

Confirmation de l'activation d'enregistrement du disque dur USB

Si le disque dur USB associé pour l'enregistrement existe déjà, cet écran de confirmation est affiché pour changer de disque dur.

Enregistrement sur disque dur USB

Activer ce périph. pour enregistrement DD USB ?

Oui Non

Connecter	Produit	Nom	
Oui	USB Drive A	USB HDD 1	●
Oui	USB Flash Disk		

- : Le disque dur USB est associé et disponible pour l'enregistrement et la lecture si l'état de connexion est "Oui".

Seul un DD USB associé de la liste sera disponible pour faire un enregistrement.

- ▶ : Le disque dur USB est associé et disponible pour la lecture si l'état de connexion est "Oui".

Le nom est affiché si l'association est terminée

État de connexion (Oui: connecté / Non: non connecté)

Pour retirer en toute sécurité le disque dur USB du téléviseur, vérifiez que l'état est "Non" avant de procéder.

- Pour changer l'état ➔ Jaune

- Vous pouvez aussi retirer le disque dur USB en toute sécurité du Lecteur multimédia ➔ "Retirer en toute sécurité les périphériques USB" (p. 55)

■ Pour annuler l'association du DD USB associé

- Si vous annulez l'association du disque dur USB, il ne sera pas possible de lire le contenu enregistré sur n'importe quel téléviseur.

Sélectionnez le DD USB

Annuler l'association



- L'écran de confirmation est affiché deux fois. Sélectionnez "Oui" pour annuler l'association.

Enregistrement avec DD USB

Enregistrer les programmes télévisés sur le DD USB

Vous pouvez enregistrer le programme en cours immédiatement en utilisant "Enregistrement une touche". Vous pouvez aussi enregistrer le programme en cours constamment, pour la période sélectionnée, en utilisant "REW LIVE TV", afin de pouvoir revenir en arrière ou faire une pause dans le programme en cours.

- Assurez-vous que la connexion, association et configuration sont terminées avant de commencer un enregistrement → p. 50 et p. 51
- Assurez-vous de ne pas connecter ou déconnecter un périphérique USB lors de l'enregistrement sur le disque dur USB pour éviter des problèmes d'enregistrement.



1 Affichez le menu

MENU

2 Sélectionnez "Configuration"

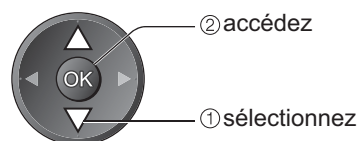
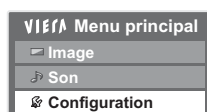

3 Sélectionnez "Configuration DD USB"

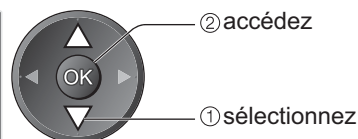
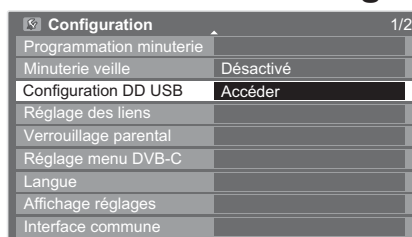

4 Sélectionnez "Enregistrement une touche" ou "REW LIVE TV"

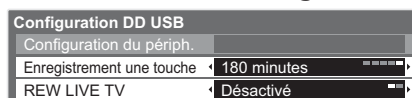

■ Pour revenir au téléviseur



5 Validez

Enregistrement Direct TV une touche - Tel écrit, tel enregistré

Enregistrement une touche

Enregistrement immédiat de l'émission en cours sur le disque dur USB.
Sélectionnez la durée maximale d'enregistrement
 (30 / 60 / 90 / 120 / 180 minutes)

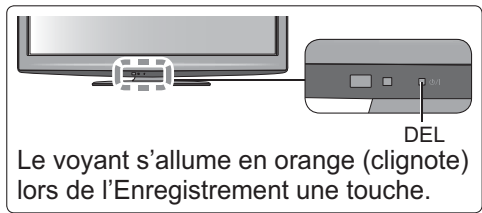

■ Pour lancer l'Enregistrement une touche

Sélectionnez la position "TV" → Démarrez



- Vous ne pouvez pas sélectionner une autre chaîne en cours d'enregistrement.

■ Pour arrêter l'enregistrement en cours



■ Pour lire ou supprimer les fichiers enregistrés

→ "Utilisation d'un lecteur multimédia" (p. 59) ou "Vidéo" dans VIERA TOOLS (p. 26)

- Même si l'Enregistrement une touche est en cours, vous pouvez rejouer tout le contenu. Cependant, l'enregistrement peut ne pas fonctionner proprement durant la lecture.

Enregistrement constant REW LIVE TV

Enregistrement constant du programme en cours.
Sélectionnez "Activé" pour lancer REW LIVE TV

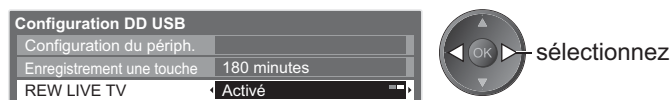

- Lorsque vous sélectionnez "Activé", l'enregistrement démarre automatiquement.

■ Pour contrôler REW LIVE TV

Sélectionnez la position "TV"



- Pour effectuer une pause → [Pause]
- Pour effectuer une recherche arrière → [Recherche arrière] (appuyez de manière continue)
- Après une pause ou une recherche arrière, les touches suivantes sont disponibles.

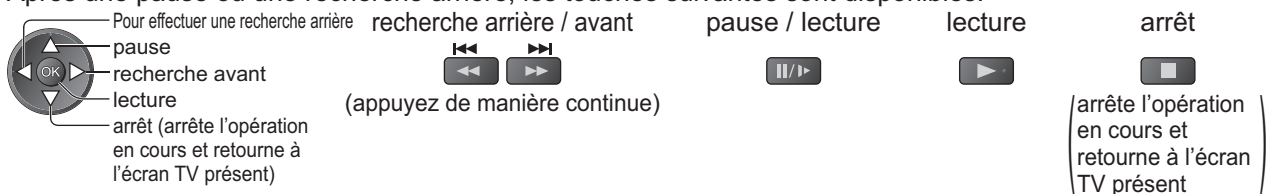

■ Pour arrêter REW LIVE TV



- Si vous arrêtez REW LIVE TV, le contenu enregistré pour REW LIVE TV sera supprimé.
- REW LIVE TV est arrêté et le contenu enregistré est supprimé automatiquement sous les conditions suivantes: (Même si REW LIVE TV s'arrête dans les situations suivantes, aussi longtemps que le réglage est sur "Activé", le nouvel enregistrement démarre automatiquement si les conditions d'enregistrement le permettent.)
 - autres chaînes sélectionnées
 - chaîne verrouillée sélectionnée
 - chaîne non valide sélectionnée
 - aucun signal TV
 - si un autre enregistrement démarre
 - lorsque le téléviseur est éteint ou en mode de veille

Utilisation d'un lecteur multimédia

UnLe lecteur multimédia permet de jouer des fichiers photo, vidéo et audio enregistrés sur une carte SD et une carte mémoire flash USB, et les fichiers enregistrés sur le disque dur USB associé.

La fonction VIERA IMAGE VIEWER permet de visualiser facilement sur l'écran du téléviseur des photos ou des vidéos enregistrées sur une carte SD en insérant simplement la carte dans la fente SD.

Mode Photo : Les photos enregistrées sur des appareils photo numériques sont affichées.

Mode Vidéo : (Pour les carte SD ou les cartes mémoire flash USB) Les photos enregistrées sur des caméras vidéo numériques sont lues.

(Pour le disque dur USB associé) Les émissions de télévision enregistrées sur le disque dur USB associé sont lues.

Mode Musique : Les données audio numériques sont lues.

● Pendant l'opération, un signal audio est émis par les bornes AV1, AV2, AUDIO OUT et DIGITAL AUDIO OUT. Aucun signal vidéo n'est toutefois émis. AV1 et AV2 peut émettre un signal audio si "Sortie AV1 / AV2" est réglé sur "Moniteur" dans le menu Configuration (p. 30).

● "Date" affiche la date de l'enregistrement effectué sur l'appareil d'enregistrement. "***/**/*****" s'affiche si la date n'est pas enregistrée sur le fichier.

■ Formats de données pour les cartes SD / les cartes mémoire flash USB

● Photos : Les photos enregistrées avec des appareils photo numériques compatibles avec les fichiers JPEG des normes DCF* et EXIF

Format de données - Baseline JPEG (sous-échantillonnage 4:4:4, 4:2:2 ou 4:2:0)

Résolution d'image - 8 × 8 à 30 719 × 17 279 pixels

● Vidéos : Les fichiers compatibles avec les normes SD-Video Standard Ver. 1,2 [MPEG-2 (format PS)] et AVCHD avec un format audio MPEG-1/Layer-2 ou Dolby Digital

(Les données modifiées avec un ordinateur peuvent ne pas être affichées correctement.)

DivX ➔ p. 83

● Musique : Format de données - MP3 et AAC (Les fichiers protégés contre la copie ne peuvent pas être lus.)

● Format de la carte SD : SDXC - exFAT

Carte SDHC / Carte SD - FAT16 ou FAT32

● Types de carte conformes (capacité maximale): carte SDXC (64 Go), carte SDHC (32 Go), carte SD (2 Go), carte miniSD (2 Go) (un adaptateur miniSD est nécessaire)

● Si vous utilisez une carte miniSD, insérez-la et retirez-la avec l'adaptateur.

● Consultez le site Web suivant pour les plus récentes informations sur les types de carte. (Uniquement en anglais) <http://panasonic.jp/support/global/cs/tv/>

● Format de la carte mémoire flash USB : FAT16, FAT32 ou exFAT

(Un disque dur USB formaté dans un ordinateur n'est pas pris en charge par le lecteur multimédia.)

*DCF (règle de conception pour système de fichier d'appareil photo): Norme unifiée établie par la JEITA (Japan Electronics and Information Technology Industries Association)

Remarque

● Formatez le périphérique avec l'appareil d'enregistrement.

● Suivant l'appareil d'enregistrement utilisé, il se peut que l'image ne s'affiche pas bien sur ce téléviseur.

● L'image peut mettre un certains temps à s'afficher lorsqu'il y a beaucoup de fichiers et de dossiers.

● Cette fonction ne permet pas l'affichage des images animées Motion JPEG et des images fixes non formatées en JPEG (c'est-à-dire TIFF et BMP).

● Il se peut que les données modifiées sur un ordinateur ne s'affichent pas.

● Les images importées d'un ordinateur doivent être compatibles avec EXIF (Exchangeable Image File) 2.0, 2.1, ou 2.2.

● Les fichiers partiellement dégradés s'afficheront avec une résolution réduite.

● Les noms de dossier et de fichier peuvent être différents en fonction de l'appareil photo numérique ou de la caméra vidéo numériques utilisés.

● N'utilisez pas de caractères à deux octets ou autres codes spéciaux.

● Le périphérique peut devenir inutilisable avec ce téléviseur si les noms de fichiers ou de dossiers sont modifiés.

■ Pour insérer ou retirer la carte SD / Carte mémoire flash USB

● Pour la connexion du disque dur USB ➔ p. 50

Carte mémoire flash USB

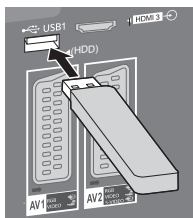

ou

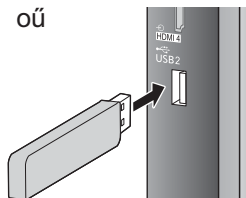

● Insérez ou retirez directement et complètement.

● Avant de retirer la carte mémoire flash USB, veuillez consulter la section de "Retirer en toute sécurité les périphériques USB" (p. 55)



Carte SD

● Pour insérer la carte SD

Insérez soigneusement la carte SD, avec l'étiquette sur l'avant.

Appuyez sur la carte jusqu'à ce qu'un clic soit audible

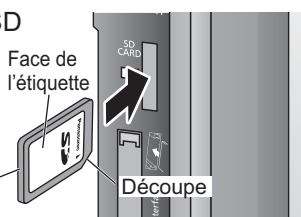

● Pour retirer la carte SD

Appuyez sur le centre de la carte

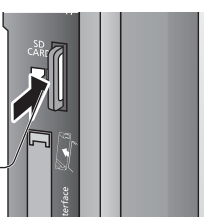

● Pour plus d'informations sur la carte SD ➔ p. 82

Lancer le lecteur multimédia



1

Insérez la carte SD ou la carte mémoire flash USB

● Pour un disque dur USB associé, assurez-vous que l'état de connexion est "Oui". → p. 51

2

Passez au lecteur multimédia

SD CARD

● Ceci est effectué automatiquement si une carte SD est insérée.

3

Lancez le lecteur multimédia

Lecteur multimédia

La sortie du signal de toutes les bornes AV sera désactivée pendant l'affichage de Media Player. Appuyez sur OK pour continuer. Appuyez sur EXIT pour rétablir l'affichage du téléviseur.

OK

4

Sélectionnez l'icône désirée



nom du périphérique sélectionné

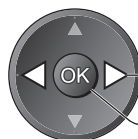

① sélectionnez

② accédez

- Cette étape sera ignorée si deux ou plus de périphériques ne sont pas connectés.
- Tous les disques durs USB dont l'état de connexion est "Oui" sont disponibles.
 - ➔ "Associez et configurez le DD USB" (p. 51)

5

Sélectionnez le fichier

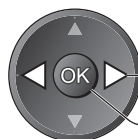
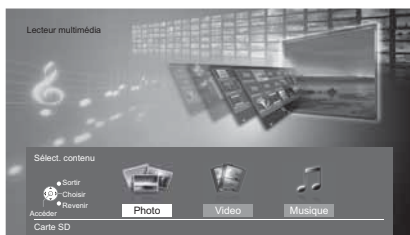

① sélectionnez

② accédez

- Pour le disque dur USB associé, cette étape est ignorée et la liste des fichiers enregistrés est affichée. → p. 59

■ Pour revenir au téléviseur



■ Pour revenir à l'écran précédent



Changer le périphérique

Vous pouvez passer à l'autre périphérique directement dans le même mode si deux ou plus de périphériques sont connectés.

Affichez le menu



Sélectionnez "Sélect. lecteur"



② accédez

① sélectionnez

Apparaît si le périphérique USB est connecté au téléviseur.

Sélectionnez l'icône désirée



nom du périphérique sélectionné

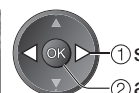

① sélectionnez

② accédez

Retirer en toute sécurité les périphériques USB

Veillez suivre ces étapes pour retirer en toute sécurité les périphériques USB.

Affichez le menu



Sélectionnez "Retirer USB en sécurité"



② accédez

① sélectionnez

Apparaît si le périphérique USB est connecté au téléviseur.

Sélectionnez la carte mémoire flash USB ou le disque dur USB à retirer

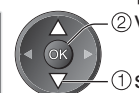
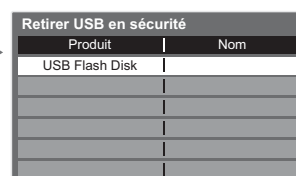

② validez

① sélectionnez

Utilisation d'un lecteur multimédia

Mode Photo

Le mode Photo lit tous les fichiers avec l'extension ".jpg" sur la carte SD ou la carte mémoire flash USB.



Affichage d'une erreur
(images qui n'ont pu être chargées, etc.)



Les miniatures de toutes les photos dans la carte SD ou la carte mémoire flash USB sont affichées.

- Vous pouvez aussi accéder directement au mode Photo à l'aide de VIERA TOOLS.
 - ➔ "Utilisation de VIERA TOOLS" (p. 26)
- Pour modifier la musique de fond
 - ➔ "Configuration Photo" (p. 57)
- Pour afficher les informations de la photo mise en surbrillance
 - ➔

Nom	1/48	numéro du fichier / nombre total de fichiers
Date	p1010001.JPG	
Pixel	23/10/2009	
	1600X1200	

- Pour changer le nombre de photos affichées sur un écran de miniatures
 - ➔ Jaune (7 × 4 ↔ 10 × 6)

■ Pour trier par dossier, date d'enregistrement ou mois d'enregistrement

Visualisation dossier: Affiche les vignettes groupées par dossier

- Les fichiers qui ne se trouvent pas dans un dossier sont rassemblés dans le dossier nommé "I".

Classer par date: Affiche les vignettes groupées par date identique

- "Inconnu" s'affiche pour le groupe de photos sans date d'enregistrement.

Classer par mois: Affiche les vignettes groupées par mois identique

- "Inconnu" s'affiche pour le groupe de photos sans date d'enregistrement.

Affiche la sélection de la vue



Vert

Sélectionnez le type de tri

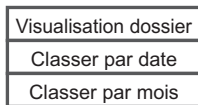

Sélectionnez l'un des groupes triés pour afficher la miniature du groupe sélectionné

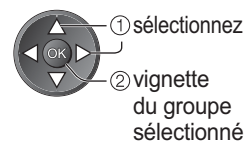

- Pour revenir à la vignette de toutes les photos



- Pour afficher les informations du groupe mis en surbrillance

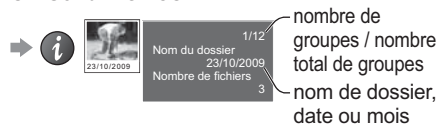

■ Pour revenir au téléviseur



■ Pour revenir à l'écran précédent



■ Visu. unique - Affichées une à la fois

Sélectionnez le fichier à partir de la vignette des photos à afficher

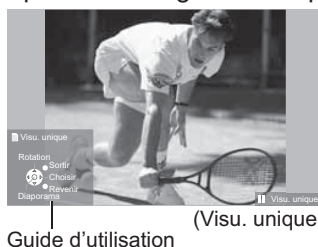
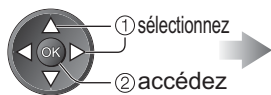

- Pour afficher / masquer le guide d'utilisation



- Pour utiliser Visu. unique

- ➔ Aller à la photo précédente
- ➔ Rotation 90° (sens contraire des aiguilles d'une montre)
- ➔ Aller à la photo suivante
- ➔ Diaporama
- ➔ Rotation 90° (sens des aiguilles d'une montre)

- Pour revenir à la miniature ➔

■ Diaporama - Le diaporama se termine par la vignette avec laquelle il a commencé.

Sélectionnez le fichier à partir de la vignette des photos pour la première vue



Démarrez le Diaporama



Rouge

- Pour afficher / masquer le guide d'utilisation ➔

- Pour mettre en pose (revenir à Visu. unique) ➔

- Pour revenir à la miniature ➔

Remarque

- La qualité d'image peut se détériorer selon les réglages du diaporama.
- Le réglage d'image peut ne pas être applicable selon les réglages du diaporama.

Configuration Photo

Configuration du réglage pour le mode photo.

Affichez le menu



Sélectionnez "Configuration Photo"

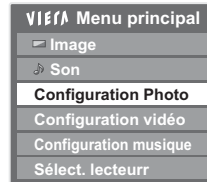

Sélectionnez les options et validez

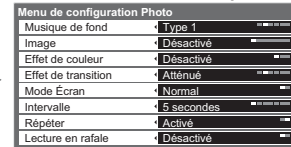

● Autres options → p. 28 à 30, 55, 60 et p. 61

Menu	Option	Réglages / Configurations (choix disponibles)
Configuration Photo	Musique de fond	Sélectionne la musique de fond pendant le mode Photo ● Type1, Type2 et Type3 sont des musiques fixées installées dans ce téléviseur. (Désactivé / Type1 / Type2 / Type3 / Automatique / Utilisateur) ● Type1, Type2 et Type3 sont des musiques fixées installées dans ce téléviseur. Automatique : Les fichiers audio stockés dans le dossier racine de la carte SD sont lus en ordre aléatoire. ● Si aucun fichier audio n'est présent, aucun son n'est émis. Utilisateur : Les fichiers audio dans le périphérique courant que vous avez enregistrés en mode Musique sont lus. ● Pour enregistrer la musique → "Régler la musique d'arrière-plan pour le mode photo" (p. 61) ● Si vous n'avez pas enregistré de fichiers audio, ou si le périphérique audio associé est retiré, aucun son n'est émis.
	Image	Sélectionne le cadre indicatif du diaporama (Désactivé / Multi / Collage / Dérive(+calend.) / Dérive / Galerie(+calend.) / Galerie / Cinéma) Multi : Affichage divisé en 9, comme une mosaïque Collage: Une photo est affichée à une position et à une échelle aléatoires. Dérive(+calend.) / Dérive : Les photos sont affichées en suite. ● Vous pouvez choisir d'afficher ou pas le calendrier. Vous pouvez choisir le mois du calendrier en appuyant sur la touche curseur. Galerie(+calend.) / Galerie : Les diverses tailles des photos du cadre sont affichées. ● Vous pouvez choisir d'afficher ou pas le calendrier. Vous pouvez choisir le mois du calendrier en appuyant sur la touche curseur. Cinéma : Les photos sont affichées comme des vieux films (sépia)
	Effet de couleur	Sélectionne l'effet de la couleur des photos pour la visualisation unique et pour le diaporama (Désactivé / Sepia / Niveaux de gris) ● Cette fonction n'est pas disponible si "Cadre" est réglé sur "Dérive", "Galerie" ou "Cinéma".
	Effet de transition	Sélectionne l'effet de transition pour la commutation des photos pendant le diaporama (Désactivé / Attenué / Glissé / Fondu / Mouvement / Aléatoire) Attenué : La photo suivante s'atténue graduellement. Glissé : La photo suivante apparaît du côté gauche en glissant. Fondu : La photo est remplacée par un nombre de blocs indéfini. Mouvement : La photo est remplacée par une photo agrandie, réduite, déplacée vers le haut ou vers le bas. Aléatoire : Sélectionne chacun des effets de manière aléatoire. ● Cette fonction est disponible lorsque "Image" est réglé sur "Désactivé".
	Mode Écran	Sélectionne une vue agrandie ou normale pour la visualisation unique et le diaporama (Normal / Zoom) ● Cette fonction n'est pas disponible si "Cadre" est réglé sur "Collage", "Dérive", "Galerie" ou "Cinéma". ● Cette fonction n'est pas disponible si "Effet de transition" est réglé sur "Mouvement". ● Selon la taille de la photo, il est possible que celle-ci ne puisse pas être agrandie.
	Intervalle	Sélectionne l'intervalle du diaporama (5 / 10 / 15 / 30 / 60 / 90 / 120 secondes) ● Cette fonction n'est pas disponible si "Cadre" est réglé sur "Dérive", "Galerie" ou "Cinéma". ● Cette fonction n'est pas disponible si "Effet de transition" est réglé sur "Mouvement".
	Répéter	Répétition du diaporama (Désactivé / Activé)
	Lecture en rafale	Sélectionne si les photos en continu sont affichées en intervalle rapide durant le diaporama (Désactivé / Activé) ● Cette fonction n'est pas disponible si "Cadre" est réglé sur "Dérive", "Galerie" ou "Cinéma". ● Cette fonction n'est pas disponible si "Effet de transition" est réglé sur "Mouvement".

● Utilisation d'un lecteur multimédia

Fonctions avancées

Modifier le contenu

Vous pouvez passer à l'autre mode du lecteur multimédia à partir de la miniature.

- Le mode peut être changé dans le périphérique actuel.
- Pour changer le périphérique → "Changer le périphérique" (p. 55)

Lorsque la vignette est affichée, affichez la sélection du contenu



Sélectionnez le contenu



- Photo → "Mode Photo" (p. 56)
- Vidéo → "Mode Vidéo" (p. 58)
- Musique → "Mode Musique" (p. 61)

Utilisation d'un lecteur multimédia

Mode Vidéo

Pour les cartes SD ou les cartes mémoire flash USB

Le mode Vidéo prend en charge les formats de fichiers AVCHD, MPEG2 et DivX®.



L'icône de film est affichée si le fichier ne peut pas être affiché sous forme de miniature.

Affichage d'une erreur (images qui n'ont pu être chargées, etc.)

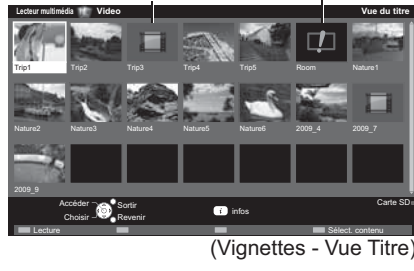

(Vignettes - Vue Titre)
nom du périphérique sélectionné

Les miniatures des titres vidéo dans la carte SD ou le périphérique de stockage de masse USB sont affichées. L'aperçu commence lorsque le titre est mis en surbrillance s'il prend en charge l'aperçu.

- Vous pouvez aussi accéder directement au mode Vidéo à l'aide de VIERA TOOLS
→ "Utilisation de VIERA TOOLS" (p. 26)
- Pour désactiver l'aperçu
→ "Configuration vidéo" (p. 60)
- Pour afficher les informations du titre mis en surbrillance

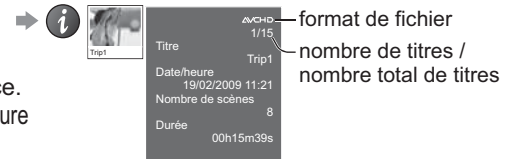

■ Lecture depuis la vue Titre

La lecture du titre sélectionné commence. Sélectionnez le titre Commencez la lecture



- Les fichiers DivX ne peuvent pas être lus en affichage Titre. Sélectionnez le dossier DivX, appuyez sur le bouton OK pour afficher les fichiers DivX, puis sélectionnez un des fichiers à lire.

■ Lecture depuis la scène sélectionnée dans le titre (AVCHD ou MPEG2)

La lecture commence à partir de la scène sélectionnée jusqu'à la fin du titre. Sélectionnez le titre Sélectionnez la scène pour commencer la lecture

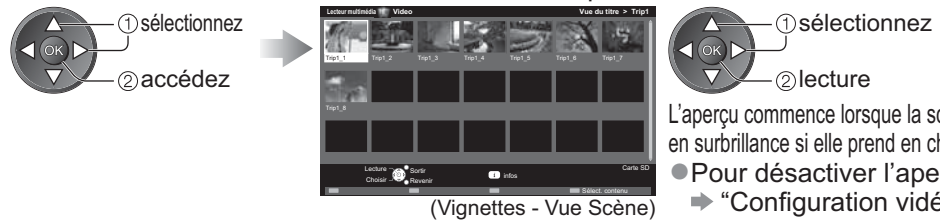

L'aperçu commence lorsque la scène est mise en surbrillance si elle prend en charge l'aperçu.

- Pour désactiver l'aperçu
→ "Configuration vidéo" (p. 60)

- Pour répéter la lecture
→ "Configuration vidéo" (p. 60)

- Pour afficher les informations de la scène mise en surbrillance

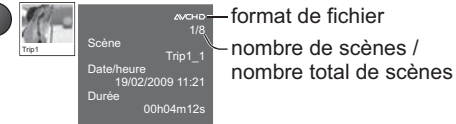

■ Pour revenir au téléviseur



■ Pour revenir à l'écran précédent



Remarque

- La structure des titres et des scènes peut varier selon la caméra vidéo numérique utilisée.

■ Fonctionnement pendant la lecture

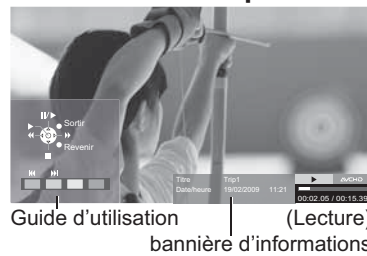

- Pour modifier le rapport de format (uniquement pour le contenu vidéo 4:3)
→ ASPECT

- Pour afficher / masquer le guide d'utilisation et la bannière d'informations → i

- Pour utiliser la lecture

- Scène précédente → Rouge
- Scène suivante → Vert

- Pour revenir à la miniature → BACK/RETURN
- Vous pouvez aussi utiliser les touches suivantes. (p. 25)
Sélectionnez la position "TV"



- Pour confirmer ou modifier l'état courant (si disponible)

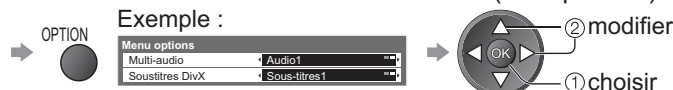

■ Pour modifier le contenu dans le même périphérique

- "Modifier le contenu" (p. 57)

Pour le disque dur USB associé

Espace restant sur le disque dur

- Cette valeur peut n'être pas précise selon les conditions.

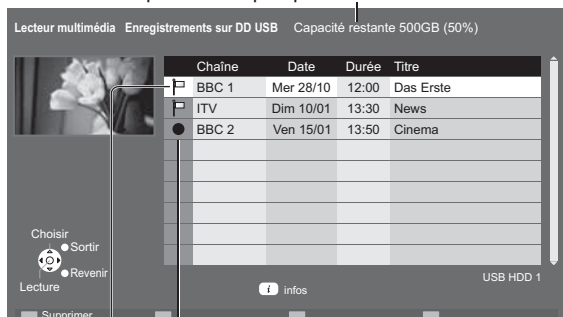

La liste des fichiers du disque dur USB associé est affichée.

- Vous pouvez aussi accéder directement à la liste du contenu à l'aide de VIERA TOOLS.
- ➔ "Utilisation de VIERA TOOLS" (p. 26)
- Pour afficher les informations des fichiers sélectionnés ➔



Contenu en cours d'enregistrement

- Vous pouvez lire ce contenu même lors de l'enregistrement.

Contenu non lu

- Cette icône disparaît lors de la lecture du contenu.

■ Lecture des fichiers de la liste

Sélectionnez le fichier

Lancez la lecture



■ Suppression du fichier sélectionné

Sélectionnez le fichier

Supprimez le fichier

Confirmez



Rouge



■ Opérations pendant la lecture

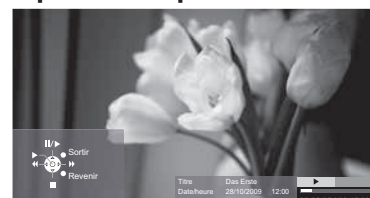

- Pour afficher / masquer le guide d'utilisation et la barre d'informations ➔

- Pour contrôler la lecture

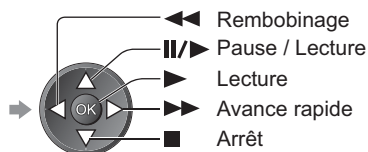

- Pour modifier le rapport d'aspect ➔

- Pour afficher les sous-titres (si disponible) ➔

- Pour revenir à la liste ➔

- Vous pouvez aussi utiliser les touches suivantes. (p. 25)

Sélectionnez la position "TV"



(appuyez de manière continue)

- Pour confirmer ou modifier l'état courant (si disponible) ➔

Exemple:



② modifiez

Remarque

- Selon les programmes enregistrés, certaines opérations de lecture peuvent ne pas fonctionner proprement.

Utilisation d'un lecteur multimédia

Réglages sonores

Vous pouvez profiter du son multicanal via un amplificateur raccordé à la borne DIGITAL AUDIO OUT.

■ **Pour vérifier ou modifier l'état du son actuel** (pendant la lecture)

Affichez le Menu options

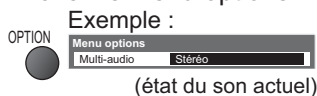

Modifiez le son (si le film comporte plusieurs options de signaux audio)



- La modification du son peut prendre plusieurs secondes.

■ **Réglages de sortie audio**

Affichez le menu



Sélectionnez "Son"



Sélectionnez "Sélection SPDIF" et validez

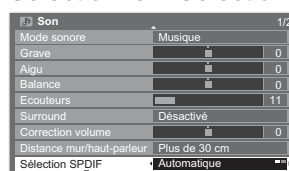

Menu	Option	Réglages / Configurations (choix disponibles)
Son	Sélection SPDIF	SPDIF : Un format de fichier de transfert audio standard Sélectionne le réglage initial pour le signal de sortie audio numérique de la borne DIGITAL AUDIO OUT (Automatique / PCM)
		Automatique : Dolby Digital est émis en Dolby Digital Bitstream. Les signaux MPEG sont émis en PCM. PCM : Le signal de sortie numérique est verrouillé sur PCM.

Configuration vidéo

Configuration du réglage pour le mode Video.

- Ces réglages ne sont pas disponibles pour le disque dur USB associé.

Affichez le menu



Sélectionnez "Configuration vidéo"



Sélectionnez "Autres réglages"



Sélectionnez les options et validez

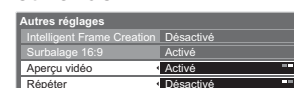

- Autres options → p. 28 à 30, 55, 57 et p. 61
- Affichage réglages → p. 32
- Autres options → p. 33

Menu	Option	Réglages / Configurations (choix disponibles)
Configuration vidéo	Autres réglages	Aperçu vidéo Valide le démarrage de l'aperçu du titre ou de la scène dans l'écran des miniatures (Désactivé / Activé) ● Il est possible que l'image ne s'affiche pas pendant un instant sur l'écran des miniatures. Réglez l'aperçu sur "Désactive" pour résoudre ceci.
		Répéter Répétition de lecture dans le titre (Désactivé / Activé) ● Seul le fichier sélectionné sera répété en cas de contenu DivX.

Mode Musique

Le mode Musique prend en charge les formats de fichiers MP3 et AAC.



Les miniatures des dossiers de musique dans la carte SD ou la carte mémoire flash USB sont affichées.

- Vous pouvez aussi accéder directement au mode Musique à l'aide de VIERA TOOLS
- ➔ "Utilisation de VIERA TOOLS" (p. 26)
- Pour afficher les informations du titre sélectionné



nom du périphérique sélectionné

■ Lecture en vue dossier

La lecture de tous les fichiers dans le dossier sélectionné démarre.

Sélectionnez le dossier Lancez la lecture



■ Lecture en vue fichier

La lecture du fichier sélectionné démarre.

Sélectionnez le dossier Sélectionnez le fichier pour lancer la lecture

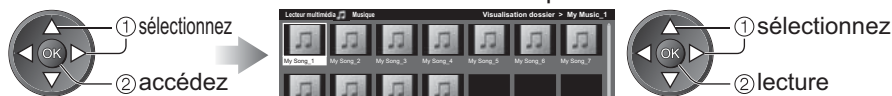

- Pour afficher les informations du titre sélectionné

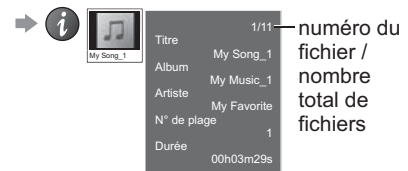

■ Pour revenir au téléviseur



■ Pour revenir à l'écran précédent



■ Opérations pendant la lecture



- Pour afficher / masquer le guide d'utilisation et la bannière d'informations
- Pour contrôler la lecture

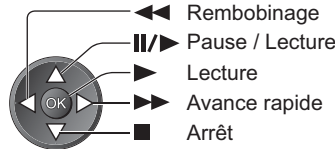

- Piste précédente
- Piste suivante
- Pour revenir à la miniature



■ Pour changer le contenu dans le périphérique actuel

➔ "Modifier le contenu" (p. 57)

Configuration musique

Configurez les réglages du mode Musique.

Affichez le menu



Sélectionnez "Configuration musique"



Validez

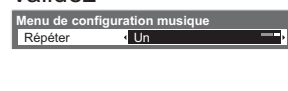

Dossier : Lecture répétée dans le dossier sélectionné

Un : Lecture répétée du fichier sélectionné

Régler la musique d'arrière-plan pour le mode photo

Vous pouvez enregistrer une musique d'arrière-plan pour le mode photo.

- Sélectionnez "Utilisateur" sous "Musique de fond" ➔ "Configuration Photo" (p. 57)
- Si vous retirez le périphérique contenant la musique, le paramètre "Utilisateur" sera réinitialisé.

Affichez l'écran de sélection lors de la lecture de la musique



Sélectionnez "Fichier" ou "Dossier" et réglez

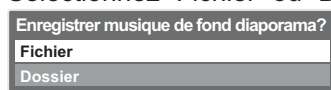

Fichier : Le fichier audio actuel est enregistré comme musique d'arrière-plan.

Dossier : Tous les fichiers audio dans le dossier actuel sont enregistrés comme musique d'arrière-plan.

Utilisation de services réseau

(DLNA / VIERA CAST)

DLNA®

Ce téléviseur est un produit DLNA Certified™.

DLNA (Digital Living Network Alliance) est une norme qui facilite l'électronique numérique DLNA Certified et la rend plus pratique à utiliser sur un réseau domestique. Pour en savoir plus, accédez à www.dlna.org Il permet de partager des photos et des vidéos stockées sur le serveur multimédia DLNA certifié (par exemple, un ordinateur avec Windows 7, un enregistreur DIGA, etc.) connecté à votre réseau domestique, et de les visualiser sur l'écran du téléviseur.

■ Format de données applicable

Photo : JPEG (sous-échantillonnage 4:4:4, 4:2:2 ou 4:2:0)

Résolution d'image - 8 × 8 à 30 719 × 17 279 pixels

- MOTION JPEG et Progressive JPEG ne sont pas pris en charge.

Video : MPEG-2 (format PS et format TS)

- Les fichiers AVCHD et DivX ne sont pas pris en charge par DLNA, mais peuvent être lus par un lecteur multimédia (p. 58).

- Les fichiers musicaux ne sont pas pris en charge par DLNA, mais les fichiers MP3 et AAC peuvent être lus par un lecteur multimédia (p. 61).

■ Serveur Media

Vérifiez que l'équipement connecté possède un serveur de médias DLNA Certified.

Pour utiliser l'ordinateur, installez le logiciel serveur sur le PC pour obtenir un serveur de médias.

Stockez les photos ou les vidéos sur le serveur multimédia, et regardez-les sur le téléviseur.

"TwonkyMedia server 5.1.x" et "Windows 7" sont les logiciels de serveur qui ont été testés avec ce téléviseur (en janvier 2010).

Pour l'installation, lisez le manuel du logiciel du serveur.

- La fonction de contrôle DLNA de Windows 7 n'est pas pris en charge par ce téléviseur.
- Si un logiciel de serveur pour le serveur de média est installé sur l'ordinateur, les données courent le risque d'être accédées par d'autres personnes. Veuillez faire attention aux paramètres et aux connexions sous les conditions du réseau au bureau, à l'hôtel ou même à la maison si vous n'utilisez pas de routeur.

En connectant un enregistreur DIGA compatible avec le standard DLNA à votre réseau domestique, vous pouvez le contrôler comme un des serveurs multimédias.

- Pour plus de détails, veuillez consulter le manuel de l'enregistreur DIGA.

■ Connexion réseau

➔ Exemple 1 ou Exemple 2 dans "Connexions réseau" (p. 63)

■ Configuration Réseau

➔ p. 64 à 67

■ Utilisation de DLNA

➔ p. 68 à 70

VIERA CAST™

VIERA CAST est une passerelle vers les services Internet propre à Panasonic.

En connectant le téléviseur au système Internet, VIERA CAST permet de naviguer l'Internet et de visualiser des photos, des vidéos, la météo, etc. sur l'écran d'accueil de VIERA CAST.

Vous pouvez accéder à l'écran d'accueil de VIERA CAST directement en appuyant sur la touche VIERA CAST de la télécommande.

■ Connexion réseau

➔ Exemple 1 ou Exemple 3 dans "Connexions réseau" (p. 63)

■ Configuration Réseau

➔ p. 64 à 67

■ Utilisation de VIERA CAST

➔ p. 71

Connexions réseau

Si vous le voulez, vous pouvez utiliser uniquement les fonctions DLNA sans utiliser le service réseau à large bande. Pour utiliser les fonctionnalités VIERA CAST, vous avez besoin d'un environnement réseau large bande.

- Si vous ne disposez pas de services réseau à large bande, veuillez consulter votre détaillant pour obtenir une assistance.
- Vérifiez les conditions des contrats avec votre prestataire de services Internet (ISP) ou votre compagnie de télécommunications.
- Configurez et connectez tous les équipements requis pour l'environnement réseau.
- Vitesse requise (efficace) : au moins 1,5 Mbps pour une image de qualité SD et 6 Mbps pour HD, respectivement.
- Lisez aussi le manuel de l'équipement réseau.

■ Exemple 1

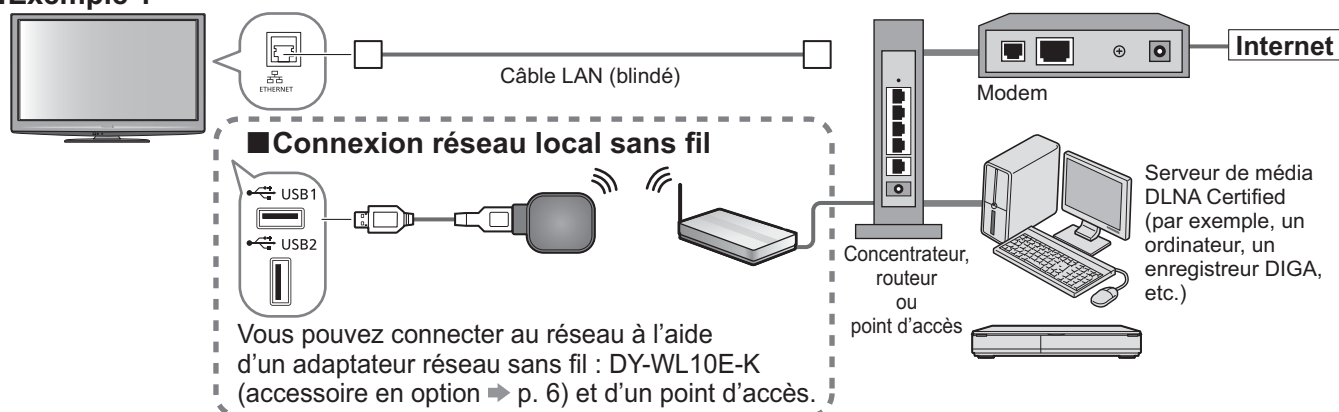

- Vérifiez que vous utilisez bien un câble LAN direct pour cette connexion.
- Si votre modem ne possède pas de fonction de routeur à large bande, utilisez un routeur à large bande.
- Si votre modem dispose de fonctions de routeur à large bande, mais qu'il ne reste pas de port vacant, utilisez un concentrateur.
- Vérifiez que les routeurs à large bande et les concentrateurs sont compatibles 10BASE-T / 100BASE-TX.
- Si vous utilisez l'équipement compatible uniquement 100BASE-TX, des câbles LAN de catégorie 5 sont requis.

■ Exemple 2

Vous pouvez connecter directement le téléviseur et l'équipement pour utiliser les fonctionnalités DLNA.

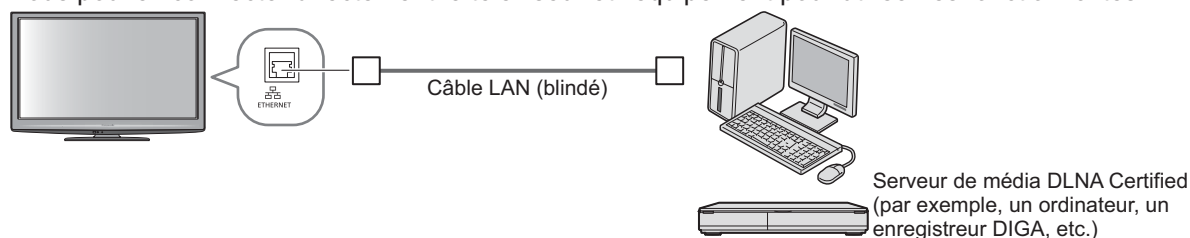

- Vérifiez que vous utilisez un câble LAN croisé pour cette connexion.

■ Exemple 3

Vous pouvez connecter le téléviseur et l'équipement de télécommunications directement pour utiliser les fonctionnalités VIERA CAST.

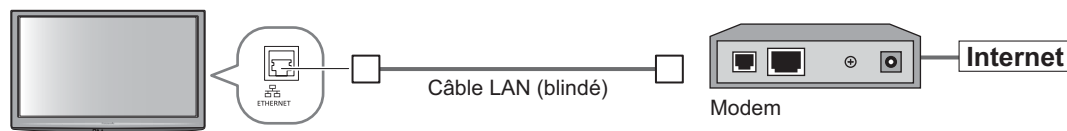

Remarque

- Selon le ISP ou la compagnie de télécommunications, la procédure de connexion à Internet et l'équipement requis peuvent être différents. Vérifiez que vous utilisez l'équipement réseau autorisé par votre ISP et votre compagnie de télécommunications.
- Vous ne pouvez pas procéder au paramétrage de cet équipement réseau sur ce téléviseur. Il est possible que vous deviez procéder au paramétrage sur votre ordinateur.
- Selon les conditions des contrats avec votre FAI ou votre compagnie de télécommunication, il est possible que des frais supplémentaires soient facturés ou que des connexions Internet multiples soient impossibles.
- Veuillez contacter votre ISP ou votre compagnie de télécommunications si vous avez besoin d'une assistance supplémentaire concernant l'équipement réseau.

Utilisation de services réseau (DLNA / VIERA CAST)

Configuration Réseau

- Vérifiez que les connexions sont terminées avant de démarrer la configuration Réseau.
 - ➔ “Connexions réseau” (p. 63)



1 Affichez le menu
MENU

2 Sélectionnez “Configuration”

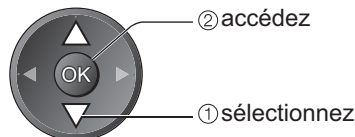
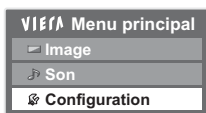

3 Sélectionnez “Configuration Réseau”

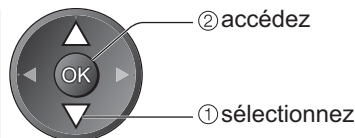
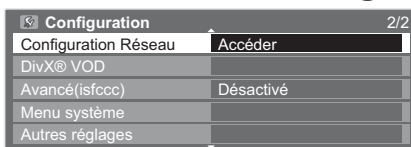

4 Validez

■ Pour revenir au téléviseur



Modifiez le nom de ce téléviseur

Vous pouvez donner un nom à ce téléviseur. Ce nom sera affiché sur l'écran des autres appareils compatibles avec DLNA.

Sélectionnez “Nom VIERA”

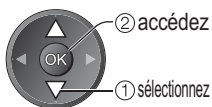
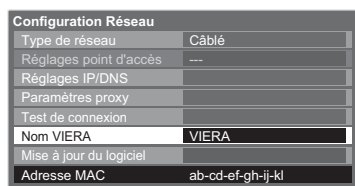

Éditez le nom
Entrez les caractères un à un

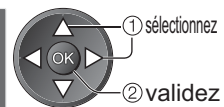

Mémorisez



- Vous pouvez entrer les caractères en utilisant les touches numériques.
 - ➔ “Tableau des caractères pour les touches numériques” (p. 84)

Mettez à jour le logiciel du téléviseur

Accédez au site Web spécifique pour mettre à jour le logiciel du téléviseur et rechercher si des mises à jour sont disponibles. Sélectionnez “Mise à jour du logiciel”

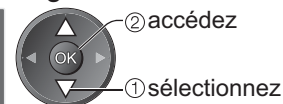
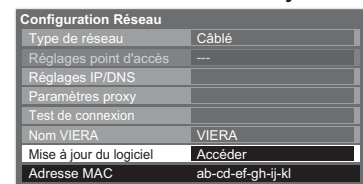

- Suivez les instructions du message.

Remarque

Adresse MAC

- Adresse MAC est une adresse unique qui identifie le matériel sur le réseau. (pour information uniquement)

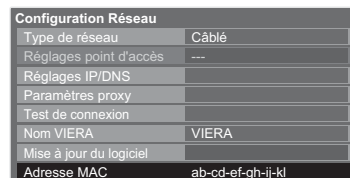

Paramètres réseau pour la connexion au réseau local câblé

Ces paramètres sont utilisés pour établir une connexion réseau à l'aide du câble LAN.

① Sélectionnez "Type de réseau" et réglez sur "Câblé"

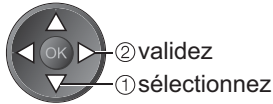
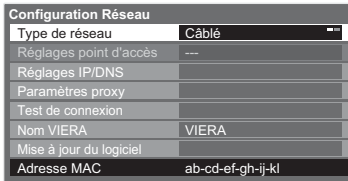

Si vous procédez à une connexion réseau telle que "Exemple 2" (p. 63), vous ne devez pas configurer "Acquisition adresse DNS", "Proxy" et "Port Proxy".

② Sélectionnez "Réglages IP/DNS" et réglez les options

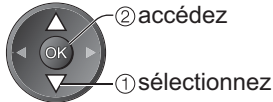
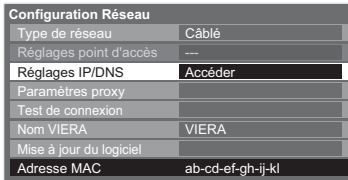

Une fois les réglages effectués, retournez à l'écran "Configuration réseau" →

■ Acquisition adresse IP

■ Acquisition adresse DNS

Configure l'Adresse IP, le Masque de sous-réseau, la Passerelle, le DNS primaire et le DNS secondaire. Pour la plupart des utilisateurs, la méthode recommandée de connexion à votre réseau consiste à utiliser la fonctionnalité Automatique.

Sélectionnez "Acquisition adresse IP" puis configurez sur "Automatique"

Sélectionnez "Acquisition adresse DNS" puis configurez sur "Automatique"

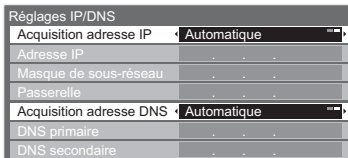

- Les paramètres disponibles s'affichent automatiquement.

Réglages manuels

Si vous souhaitez configurer ces fonctions manuellement, sélectionnez "Manuel".

Sélectionnez "Adresse IP", "Masque de sous-réseau", "Passerelle", "DNS primaire" ou "DNS secondaire"

Déplacez le curseur et saisissez le nombre

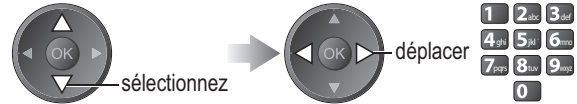

③ Sélectionnez "Paramètres proxy" et réglez les options

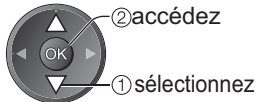
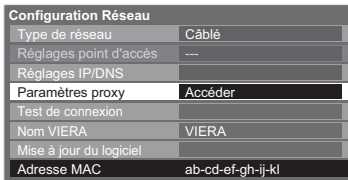

Une fois les réglages effectués, retournez à l'écran "Configuration réseau" →

■ Port Proxy

Configure l'adresse proxy.

- Il s'agit de l'adresse du serveur relais connecté au serveur cible à la place du navigateur et qui envoie des données au navigateur. Ce réglage est requis s'il est spécifié par le prestataire.

Sélectionnez "Proxy"

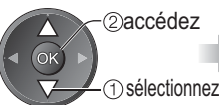
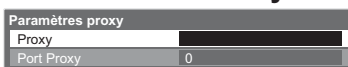

Saisissez l'adresse

Saisissez les caractères un à la fois

Mémorisez



- Vous pouvez saisir des caractères à l'aide des touches numériques.

■ Port Proxy

Configure le numéro de port du proxy.

- Ce nombre est aussi spécifié par le prestataire avec l'adresse du proxy.

Sélectionnez "Port Proxy"



Déplacez le curseur et saisissez le nombre



④ Sélectionnez "Test de connexion" et accédez au test

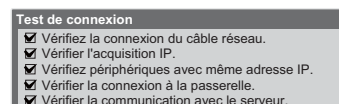
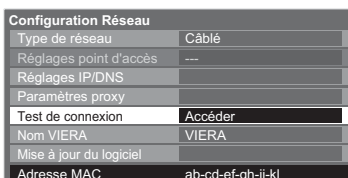

- : **réussi**
Le test a réussi et le téléviseur est connecté au réseau.

- : **échec**
Vérifiez les réglages et les connexions, puis lancez de nouveau la fonction.

Procède à un test automatique de la connexion réseau pour le téléviseur. (Le test prend un certain temps.)

Utilisation des services réseau (DLNA / VIERA CAST)

Paramètres réseau pour la connexion au réseau local sans fil

Ces paramètres sont utilisés pour établir une connexion réseau à l'aide d'un adaptateur réseau sans fil. (Connexion réseau local sans fil)

① Sélectionnez "Type de réseau" et réglez sur "Sans fil"

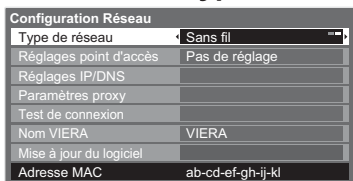

② Sélectionnez "Réglages point d'accès"

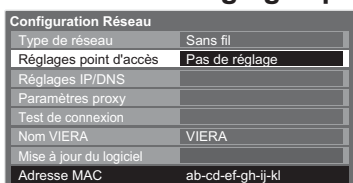

③ Sélectionnez et configurez le type de connexion

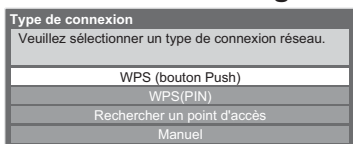

- Pour des détails sur chaque type de connexion ➔ p. 67

Une fois les réglages effectués, retournez à l'écran "Configuration réseau"



④ Confirmez l'état de connexion de "Réglages point d'accès"

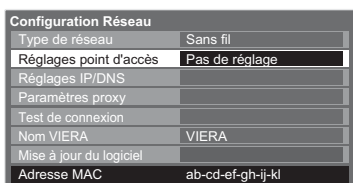

- : "Câblé" est sélectionné dans "Type de réseau".
- Pas d'adaptateur : L'adaptateur réseau sans fil n'est pas connecté.
- Pas de réglage : Les paramètres de connexion du point d'accès n'ont pas été configurés.
- Connexion en cours : Connexion au point d'accès en cours.
- Connecté : Connexion réseau local sans fil au point d'accès réussie.
 - Pour afficher les réglages actuels du point d'accès, appuyez sur le bouton OK.
 - Pour changer les réglages, sélectionnez "Non" dans cet écran.
 - Certains points d'accès ne permettent pas l'accès à l'Internet. Effectuez le "Test de connexion" (ci-dessous) pour vérifier si une connexion Internet est disponible.

Surintensité USB : Erreur de surintensité ➔ p. 89

⑤ Sélectionnez "Test de connexion" et accédez au test

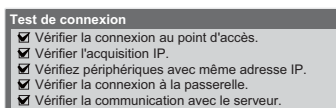
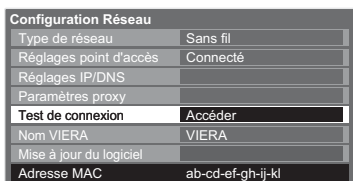

- : **réussi**
Le test a réussi et le téléviseur est connecté au réseau.
- : **échec**
Vérifiez les réglages et les connexions, puis lancez de nouveau la fonction.
Si vous continuez d'éprouver des difficultés, veuillez contacter votre fournisseur de services Internet.

Procédez à un test automatique de la connexion réseau pour le téléviseur. (Le test prend un certain temps.)

■ WPS (bouton Push)

WPS (bouton Push)

1) Veuillez appuyer sur le bouton «WPS» sur le point d'accès, jusqu'à ce que la lumière clignote.
2) Une fois le point d'accès prêt, veuillez sélectionner «Connecter».

Si vous n'êtes pas sûrs, veuillez vérifier le mode d'emploi du point d'accès.

Connecter

Appuyez sur le bouton WPS du point d'accès jusqu'à ce que la lumière clignote. Appuyez alors sur le bouton OK pour connecter l'adaptateur réseau sans fil et le point d'accès.



- Assurez-vous que le point d'accès prend en charge le protocole WPS pour cette méthode.
- WPS: Réglage Sécurisé Sans fil

■ Rechercher un point d'accès

Les points d'accès détectés automatiquement sont listés.

N°	Nom	Type sans fil	Chiffre	Intégrité
1	Access Point A	11n(2.4GHz)	<input type="checkbox"/>	
2	Access Point B	11n(5GHz)	<input type="checkbox"/>	
3	Access Point C	11n(5GHz)	<input type="checkbox"/>	

Sélectionnez le point d'accès désiré



② accédez

① sélectionnez

: Point d'accès chiffré

- Pour effectuer une nouvelle recherche des points d'accès → Jaune
- Pour des informations sur le point d'accès sélectionné → i
- Pour effectuer un réglage manuel → Rouge

Réglage de la clé de cryptage

La connexion s'effectuera avec les réglages suivants:-
SSID : Access Point A
Type d'authentification : WPA-PSK
Type de cryptage : TKIP

Veuillez saisir la clé de chiffrement.

Clé de cryptage

Accédez au mode d'entrée de la clé de chiffrement



- Si le point d'accès sélectionné n'est pas chiffré, un écran de confirmation est affiché. Il est recommandé de sélectionner un point d'accès chiffré.

Réglages point d'accès

Clé de cryptage

A	B	C	D	E	F	G	H	I	J	K	L	M	N	O	P	Q	R	S	T
1	2	3	4	5	6	7	8	9	0	*	#								
a	b	c	d	e	f	g	h	i	j	k	l	m	n	o	p	q	r	s	t
u	v	w	x	y	z	[]	{	}	~	=								

Entrez la clé de chiffrement du point d'accès

Entrez les caractères un à un

Stockez



① sélectionnez

② validez



- Vous pouvez entrer les caractères en utilisant les touches numériques.

Réglages point d'accès

La clé de cryptage est configurée sur:-
XXXXXXXX

Sélectionnez «Oui» pour confirmer.
Sélectionnez «Non» pour changer.

Oui Non

Sélectionnez "Oui"



① sélectionnez

② confirmez

- Pour entrer à nouveau la clé de chiffrement, sélectionnez "Non"

■ WPS (PIN)

N°	Nom	Type sans fil	Chiffre	Intégrité
1	Access Point A	11n(2.4GHz)	<input type="checkbox"/>	
2	Access Point B	11n(5GHz)	<input type="checkbox"/>	
3	Access Point C	11n(5GHz)	<input type="checkbox"/>	

Sélectionnez le point d'accès désiré



② accédez

① sélectionnez

- Assurez-vous que le point d'accès prend en charge le protocole WPS pour cette méthode.
- Pour effectuer une nouvelle recherche des points d'accès → Jaune
- Pour des informations sur le point d'accès sélectionné → i
- Pour effectuer un réglage manuel → Rouge

WPS (PIN)

Veuillez enregistrer les codes PIN suivants sur le point d'accès.

Code PIN : 12345678

Sélectionnez «Connecter» après avoir saisi et enregistré les réglages du point d'accès.

Connecter

Entrez le code PIN du point d'accès, puis sélectionnez "Connecter"



■ Manuel

Vous pouvez configurer manuellement le SSID, le type d'authentification, le type de chiffrement, et la clé de chiffrement. Suivez les instructions sur l'écran et configurez manuellement.

- Si vous utilisez 11n (5GHz) pour le système sans fil entre l'adaptateur sans fil et le point d'accès, veuillez sélectionner "AES" pour le type de chiffrement.

Réglages point d'accès

Veuillez saisir le SSID.

SSID XXXXXXXX

Réglage SSID

SSID réglé sur:-
XXXXXXX

Sélectionnez «Oui» pour confirmer.
Sélectionnez «Non» pour changer.

Oui Non

Réglage du type d'authentification

La connexion s'effectuera avec les réglages suivants:-
SSID : XXXXXXXX

Veuillez sélectionner le type d'authentification.

WPA2-PSK
WPA-PSK
Clé partagée
Ouverte

Utilisation de services réseau (DLNA / VIERA CAST)

“Utilisation des fonctionnalités DLNA®”

- Vérifiez que la préparation du serveur de média, les connexions réseau et les paramètres réseau sont terminés.
 - ➔ “Serveur Media” (p. 62), “Connexions réseau” (p. 63), “Configuration Réseau” (p. 64 à 67)



1 Allumez le téléviseur

AV

2 Sélectionnez “Serveur Media”

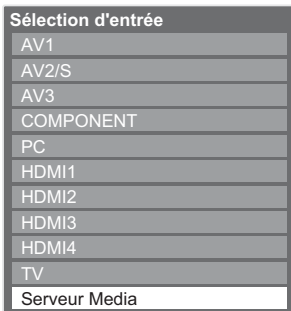

② accédez

① sélectionnez

- Vous pouvez aussi y accéder directement à l'aide de VIERA TOOLS.

➔ “Utilisation de VIERA TOOLS” (p. 26)

3 Sélectionnez l'un des serveurs de média auquel vous souhaitez accéder

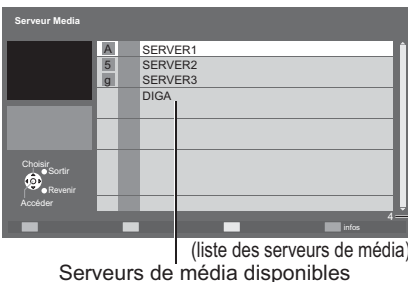

② accédez

① sélectionnez

- Pour afficher les informations sur le serveur de média mis en évidence ➔ ou Bleu

4 Sélectionnez le fichier (photo ou film) à afficher

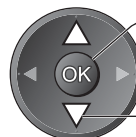
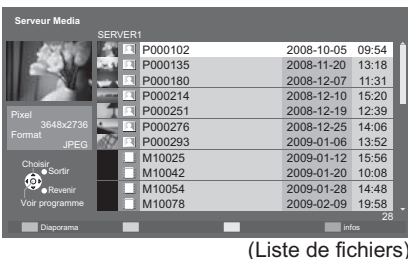

② accédez

① sélectionnez

- Selon les conditions du serveur de média, vous devrez peut-être sélectionner le dossier avant de sélectionner le fichier.
- Pour afficher les informations sur le fichier mis en évidence ➔ ou Bleu

■ Pour revenir au téléviseur



■ Pour revenir à l'écran précédent



Pour les fichiers photo

■ Visu. unique - Affichées une à la fois



Guide d'utilisation (Visu. unique)

- Pour afficher / masquer le guide d'utilisation → ⓘ

- Pour utiliser Visu. unique

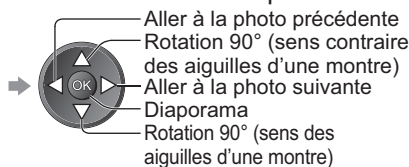

- Pour revenir à la liste → BACK/RETURN

■ Diaporama - Le diaporama démarre à partir du fichier sélectionné et affiche les photos dans la liste.

Démarrez le Diaporama



Rouge

- Pour afficher / masquer le guide d'utilisation → ⓘ

- Pour mettre en pose (revenir à Visu. unique) → OK

- Pour revenir à la liste → BACK/RETURN

Pour les fichiers vidéo

■ Lecture - la lecture démarre.

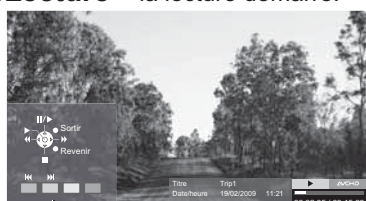

Guide d'utilisation (Lecture) bannière d'informations

- Pour afficher / masquer le guide d'utilisation et la bannière d'informations → ⓘ

- Pour utiliser la lecture

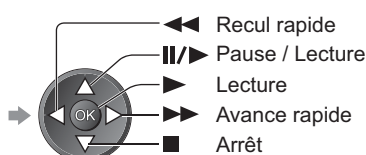

- Scène précédente → Rouge

- Scène suivante → Vert

- Pour modifier le rapport de format (uniquement pour le contenu vidéo 4:3) → ASPECT

- Pour revenir à la liste → BACK/RETURN

Pour l'enregistreur DIGA

■ Contrôler l'enregistreur DIGA

L'écran de l'enregistreur DIGA est affiché. Vous pouvez contrôler les fonctions de l'enregistreur DIGA avec la télécommande de ce téléviseur selon le guide d'opération.

- Avant l'opération, associez ce téléviseur sur l'enregistreur DIGA.
- Pour plus de détails, veuillez consulter le manuel de l'enregistreur DIGA.

Exemple:

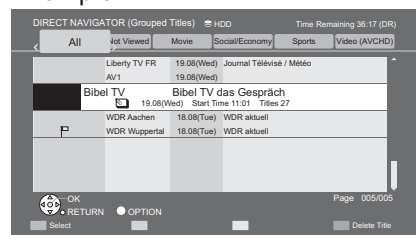

Remarque

- Vous pouvez sélectionner et lire le fichier audio.
- Les fichiers non lisibles sont aussi répertoriés, mais ne peuvent pas être sélectionnés.
- Éteignez puis rallumez le téléviseur après avoir modifié ou refait la connexion réseau.

Utilisation de services réseau (DLNA / VIERA CAST)

Configuration photo (pour les fichiers photo) et Configuration vidéo (pour les fichiers vidéo)

Configurez les réglages pour les modes Photo et Vidéo.

Affichez le menu



Sélectionnez "Configuration photo" ou "Configuration vidéo"

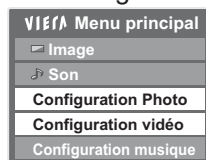

● Autres options → p. 28 à 33 et p. 61

Sélectionnez les options et validez

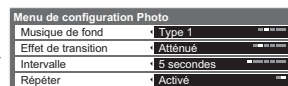

Sélectionnez "Autres réglages"

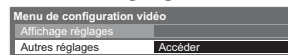

Sélectionnez les options et validez

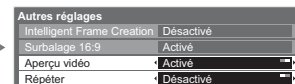

Menu	Option	Réglages / Configurations (choix disponibles)
Configuration Photo	Musique de fond	Sélectionne la musique d'arrière-plan pendant l'affichage des photos (Désactivé / Type 1 / Type 2 / Type 3 / Utilisateur) ● Type1, Type2 et Type3 sont des musiques fixées installées dans ce téléviseur. Utilisateur: Les fichiers audio que vous avez enregistrés en mode Musique sont lus. ● Pour enregistrer la musique → "Régler la musique d'arrière-plan pour le mode photo" (p. 61) ● Seuls les fichiers audio disponibles peuvent être enregistrés. ● Si vous n'avez pas enregistré de fichiers audio ou si vous avez changé de serveurs multimédia, aucun son ne sera émis.
	Effet de transition	Sélectionne l'effet de transition pour la commutation des photos pendant le diaporama (Désactivé / Attenué / Glissé / Fondu / Mouvement / Aléatoire) Attenué : La photo suivante s'atténue graduellement. Glissé : La photo suivante apparaît du côté gauche en glissant. Fondu : La photo est remplacée par un nombre de blocs indéfini. Mouvement: La photo est remplacée par une photo agrandie, réduite, déplacée vers le haut ou vers le bas. Aléatoire : Sélectionne chacun des effets de manière aléatoire.
	Intervalle	Sélectionne l'intervalle du diaporama (5 / 10 / 15 / 30 / 60 / 90 / 120 secondes) ● Cette fonction n'est pas disponible si "Effet de transition" est réglé sur "Mouvement".
	Répéter	Répétition du diaporama (Désactivé / Activé)
Configuration vidéo	Autres réglages	
	Aperçu vidéo	Valide le démarrage de l'aperçu du titre ou de la scène dans l'écran des miniatures (Désactivé / Activé) ● Il est possible que l'image ne s'affiche pas pendant un instant sur l'écran des miniatures. Réglez l'aperçu sur "Désactive" pour résoudre ceci.
	Répéter	Répétition de lecture dans le titre (Désactivé / Activé)

Réglages sonores (pour les fichiers vidéo)

Vous pouvez profiter du son multicanal via un amplificateur raccordé à la borne DIGITAL AUDIO OUT.

■ Pour vérifier ou modifier l'état du son actuel (pendant la lecture)

Affichez le Menu options

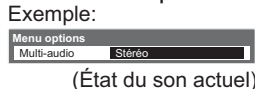

(État du son actuel)

Modifiez le son (si le film comporte plusieurs options de signaux audio)



● La modification du son peut prendre plusieurs secondes.

■ Réglages de sortie audio

Affichez le menu



Sélectionnez "Son"

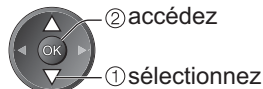
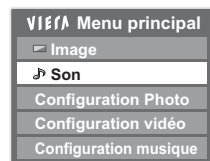

Sélectionnez "Sélection SPDIF" et validez



Menu	Option	Réglages / Configurations (choix disponibles)
Son	Sélection SPDIF	SPDIF : Un format de fichier de transfert audio standard Sélectionne le réglage initial pour le signal de sortie audio numérique de la borne DIGITAL AUDIO OUT (Automatique / PCM) Automatique : Dolby Digital est émis en Dolby Digital Bitstream. Les signaux MPEG sont émis en PCM. PCM: Le signal de sortie numérique est verrouillé sur PCM.

Vous pouvez accéder à une sélection de services Internet à partir de l'écran d'accueil de VIERA CAST. Par exemple, YouTube, Picasa Albums Web (en mars 2010)

- VIERA CAST nécessite une connexion Internet à large bande. Les connexions Internet par ligne commutée ne sont pas utilisables.
- Vérifiez que les connexions réseau et les paramètres du réseau sont terminés.
 - ➔ "Connexions réseau" (p. 63), "Configuration Réseau" (p. 64 à 67)



Accès à VIERA CAST

- Selon les conditions d'utilisation, la lecture de la totalité des données peut prendre un certain temps.
- Vous pouvez aussi accéder à VIERA CAST en utilisant VIERA TOOLS
 - ➔ "Utilisation de VIERA TOOLS" (p. 26)

Exemple:



- Il est possible que des messages s'affichent avant l'écran d'accueil de VIERA CAST. Veuillez lire soigneusement ces instructions et conformez-vous à celles affichées à l'écran.

Exemple:



Écran d'accueil de VIERA CAST

■ Pour revenir au téléviseur



■ Comment utiliser VIERA CAST (en mars 2010)

- Pour passer au niveau suivant ➔ Sélectionnez "PLUS"
- Pour revenir au niveau précédent ➔ Sélectionnez "RETOUR"
- Pour déplacer le curseur / sélectionner l'élément ➔
- Pour accéder ➔
- Pour revenir à l'écran précédent ➔
- Pour revenir à l'écran d'accueil de VIERA CAST ➔
- Lorsque les mots-clés sont affichés sur la barre de couleur
 - ➔ Rouge Vert Jaune Bleu
- Lorsque des options comportant des numéros sont affichées ➔

- Menu Configuration (Les options du menu peuvent changer sans notification.)

Perso. écran d'accueil	Change la position des services sur l'écran d'accueil de VIERA CAST
Mon compte	Confirme ou supprime les informations de compte du téléviseur que vous avez entré sur VIERA CAST
Verrouiller	Permet de restreindre l'accès à certains services
Bip	Permet d'activer/désactiver le bip d'opération de VIERA CAST
Avertissements	Affiche les informations de VIERA CAST

■ Clavier USB

- Vous pouvez entrer des caractères sur l'écran VIERA CAST à l'aide d'un clavier connecté au port USB.
- Vous ne pouvez pas utiliser deux claviers ou plus simultanément.
- Un clavier USB nécessitant un pilote n'est pas pris en charge.
- Pour changer la langue ➔ "Disposition clavier USB" (p. 33)

Remarque

- Assurez-vous de mettre à jour le logiciel lorsqu'un message de mise à jour est affiché sur l'écran du téléviseur. Si le logiciel n'est pas mis à jour, vous ne pourrez pas utiliser VIERA CAST. Vous pouvez mettre à jour manuellement le logiciel plus tard ➔ "Mise à jour du logiciel" dans le menu Configuration réseau (p. 64)
- L'écran d'accueil de VIERA CAST™ est sujet à des modifications sans préavis.
- Les services via VIERA CAST™ sont utilisés par leurs prestataires de services respectifs et le service peut être interrompu temporairement ou définitivement sans préavis. Par conséquent, Panasonic n'offre aucune garantie concernant le contenu ou la continuité des services.
- Toutes les fonctionnalités des sites Web du service peuvent ne pas être disponibles.
- Certains contenus peuvent être inappropriés à certains téléspectateurs.
- Certains contenus ne peuvent être disponibles que dans des pays spécifiques et n'être présentés que dans des langues spécifiques.
- Selon l'environnement de la connexion, il est possible que la connexion Internet soit lente ou qu'elle ne réussisse pas.
- Pendant l'opération, un signal audio est émis par les bornes AV1, AV2, AUDIO OUT et DIGITAL AUDIO OUT. Aucun signal vidéo n'est toutefois émis. AV1 et AV2 peut émettre un signal audio si "Sortie AV1 / AV2" est réglé sur "Moniteur" dans le menu Configuration (p. 30).
- Vous pouvez configurer la restriction d'utilisation de VIERA CAST ➔ "Verrouillage parental" (p. 42)
- Éteignez puis rallumez le téléviseur après avoir modifié ou refait la connexion réseau.

Fonctions de liaison (Q-Link VIERA Link)

Q-Link raccorde le téléviseur à l'enregistreur DVD ou au magnétoscope, et facilite les commandes d'enregistrement, de lecture, etc. (p. 74)

VIERA Link (HDAVI Control™) raccorde le téléviseur à l'appareil doté d'une fonction VIERA Link, et permet d'effectuer, sans réglages compliqués, les commandes, l'enregistrement, la lecture, l'économie d'énergie, la création de contenu Home cinéma, etc. (p. 75 à 79)

Vous pouvez utiliser simultanément les fonctions Q-Link et VIERA Link.

- Ce téléviseur prend en charge la fonction "HDAVI Control 5". Les fonctions disponibles varient toutefois suivant la version de HDAVI Control installée sur l'appareil raccordé. Pour vérifier la version, reportez-vous au mode d'emploi de l'appareil en question.
- Il se peut que les fonctions VIERA Link soient disponibles également sur les appareils des autres fabricants qui prennent en charge HDMI CEC.

Aperçu des fonctions Q-Link et VIERA Link

■ Q-Link (connexion péritel uniquement)

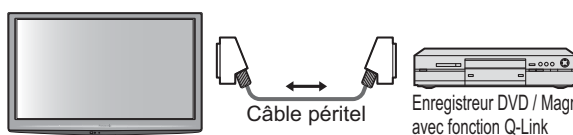
Fonctions	Appareil raccordé	Enregistreur DVD / Magnétoscope avec fonction Q-Link	Connexion
Téléchargement prédéfini		○	 <p>● Utilisez un câble péritel de type "fully wired".</p> <p>● Raccordez l'enregistreur DVD ou magnétoscope compatible Q-Link à la borne AV1 ou AV2 du téléviseur au moyen d'un câble péritel.</p>
Lecture facile		○	
Démarrage simultané		○	
Arrêt simultané		○	
Enregistrement Direct TV		○	

■ VIERA Link (connexion HDMI uniquement)

Fonctions	Appareil raccordé	Enregistreur DIGA avec fonction VIERA Link	Lecteur DVD / Lecteur Blu-ray Disc avec fonction VIERA Link	Caméscope HD / Appareil photo LUMIX avec fonction VIERA Link
Téléchargement prédéfini		○*2	—	—
Lecture facile		○	○	○
Démarrage simultané		○	○	○
Arrêt simultané		○	○	○
Réduisez la consommation inutile d'énergie en mode de veille		○*3	○*3	—
Mise en veille automatique d'un appareil non nécessaire		○*3	○*3	—
Programme Pause Live TV		○*2 *4	—	—
Enregistrement Direct TV		○*2	—	—
Commandez le menu de l'appareil raccordé à l'aide de la télécommande VIERA		○*1	○*1	○*1
Commande de haut-parleurs		—	—	—

Connexion

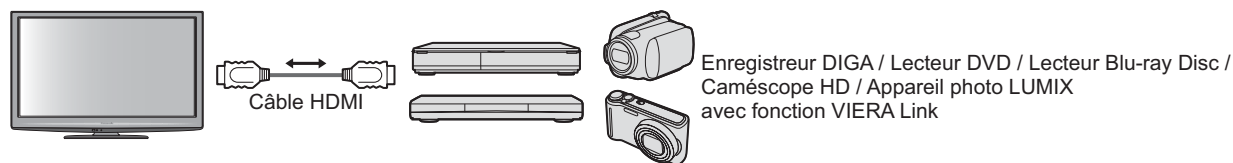

- Utilisez un câble compatible HDMI de type "fully wired".
- Raccordez l'appareil compatible VIERA Link à la borne HDMI1, HDMI2, HDMI3 ou HDMI4 du téléviseur au moyen d'un câble HDMI.
- Concernant le câble HDMI à utiliser pour raccorder un caméscope HD Panasonic ou un appareil photo LUMIX, consultez le mode d'emploi de l'appareil en question.

■ VIERA Link (connexions HDMI et péritel)

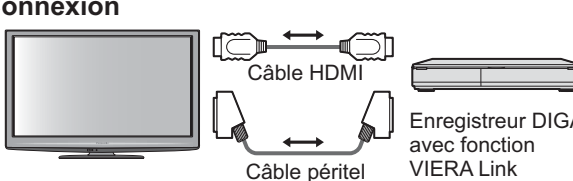
Fonctions	Appareil raccordé	Enregistreur DIGA avec fonction VIERA Link	Connexion
Téléchargement prédéfini		○	 <p>● Utilisez un câble compatible HDMI de type "fully wired".</p> <p>● Raccordez l'appareil compatible VIERA Link à la borne HDMI1, HDMI2, HDMI3 ou HDMI4 du téléviseur au moyen d'un câble HDMI.</p> <p>● Utilisez un câble péritel de type "fully wired".</p> <p>● Raccordez l'appareil compatible VIERA Link à la borne AV1 ou AV2 du téléviseur au moyen d'un câble péritel.</p>
Lecture facile		○	
Démarrage simultané		○	
Arrêt simultané		○	
Réduisez la consommation inutile d'énergie en mode de veille		○*3	
Mise en veille automatique d'un appareil non nécessaire		○*3	
Programme Pause Live TV		○*2 *4	
Enregistrement Direct TV		○*2	
Commandez le menu de l'appareil raccordé à l'aide de la télécommande VIERA		○*1	
Commande de haut-parleurs		—	

■ VIERA Link (connexions HDMI et de sortie audio)

Fonctions	Appareil raccordé	Lecteur Home cinéma avec fonction VIERA Link	Lecteur Home cinéma Blu-ray Disc avec fonction VIERA Link	Amplificateur avec fonction VIERA Link
Téléchargement prédéfini		—	—	—
Lecture facile		○*5	○*5	—
Démarrage simultané		○	○	—
Arrêt simultané		○	○	○
Réduisez la consommation inutile d'énergie en mode de veille		—	○*3	—
Mise en veille automatique d'un appareil non nécessaire		○*3 *6	○*3 *6	○*3
Programme Pause Live TV		—	—	—
Enregistrement Direct TV		—	—	—
Commandez le menu de l'appareil raccordé à l'aide de la télécommande VIERA		○*1	○*1	—
Commande de haut-parleurs		○	○	○

Connexion

- Pour utiliser un lecteur Home cinéma / lecteur Blu-ray Disc :

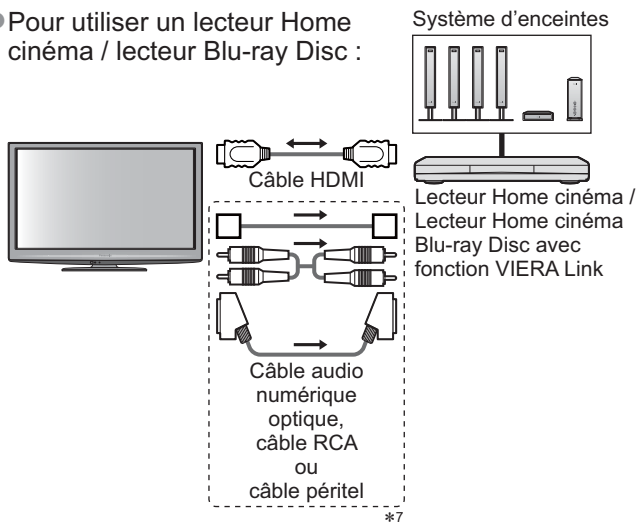

- Pour utiliser un amplificateur :

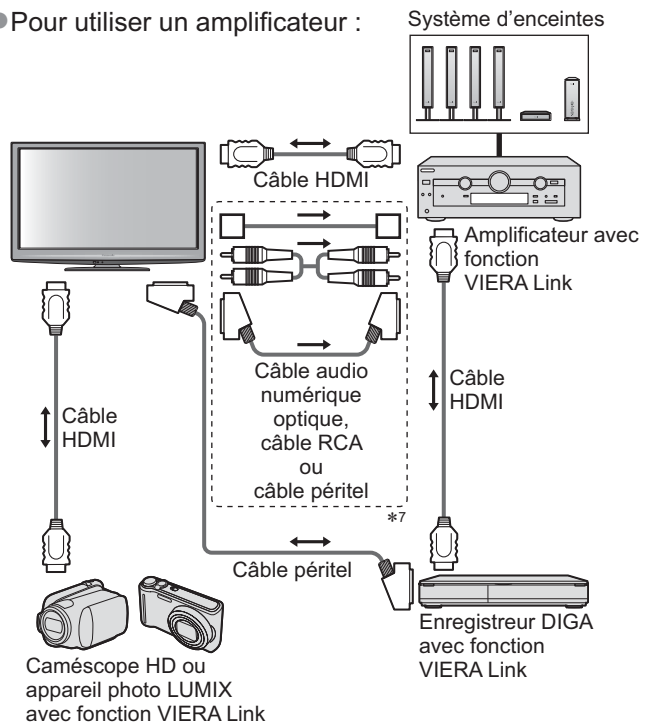

- Utilisez un câble compatible HDMI de type "fully wired".
- Raccordez l'appareil compatible VIERA Link à la borne HDMI2, HDMI3 ou HDMI4 du téléviseur au moyen d'un câble HDMI.
- Utilisez un câble péritel de type "fully wired".
- Si vous utilisez un câble SCART ou la sortie audio, raccordez l'équipement qui prend en charge VIERA Link à la borne AV1 ou AV2 du téléviseur et réglez la "Sortie AV1 / AV2" sur "Moniteur" de Configuration (p. 30)
- Utilisez un câble audio numérique optique, un câble RCA ou un câble péritel pour la sortie audio par le téléviseur.

- *1 : Disponible avec les appareils dotés de la fonction "HDAVI Control 2 ou plus" récente.
- *2 : Disponible avec les appareils dotés de la fonction "HDAVI Control 3 ou plus" récente.
- *3 : Disponible avec les appareils dotés de la fonction "HDAVI Control 4 ou plus" récente.
- *4 : Disponible avec les enregistreurs DIGA équipés d'un disque dur.
- *5 : pendant la lecture d'un disque
- *6 : sauf pour visionner un disque
- *7 : Si l'appareil raccordé dispose d'une fonction "HDAVI Control 5", il n'est pas nécessaire d'utiliser ce câble audio (câble audio numérique optique, câble RCA ou câble SCART). Dans ce cas, raccordez l'appareil à la borne HDMI2 du téléviseur via un câble HDMI.

■ Contrôle VIERA Link de l'appareil compatible (Contrôle VIERA Link ➔ p. 78)

- Le tableau ci-dessous affiche le nombre maximal d'appareils compatibles qui peuvent être contrôlés par un contrôle VIERA Link. Ceci comprend les connexions à l'appareil déjà raccordé au téléviseur. Par exemple, un enregistreur DIGA raccordé à un amplificateur qui est raccordé au téléviseur via un câble HDMI.

Type d'appareil	Nombre maximal
Enregistreur (enregistreur DIGA, etc.)	3
Lecteur (lecteur de DVD, lecteur Blu-ray Disc, caméra vidéo HD, appareil photo LUMIX, appareil photo numérique, lecteur Home cinéma, lecteur Home cinéma Blu-ray Disc, etc.)	3
Système audio (lecteur Home cinéma, lecteur Home cinéma Blu-ray Disc, amplificateur, etc.)	1
Tuner (décodeur, etc.)	4

Fonctions de liaison (Q-Link VIERA Link)

Q-Link

■ Préparatifs

- Raccordez un enregistreur DVD ou magnétoscope portant un des logos suivants : "Q-Link", "NEXTVIEWLINK", "DATA LOGIC", "Easy Link", "Megalogic" ou "SMARTLINK"
- Liaison Q-Link ➔ p. 72
- Utilisez un câble péritel de type "fully wired".
- Configurez l'enregistreur DVD ou le magnétoscope. Lisez le mode d'emploi de l'enregistreur.
- Configuration de la borne Q-Link dans le menu Configuration Q-Link ➔ "Q-Link" (p. 30), "Sortie AV1 / AV2" (p. 30)
- Téléchargez les réglages prédéfinis de chaîne, langue, pays / zone ➔ "Téléchargement prédéfini" (voir ci-dessous)

■ Fonctions disponibles

Téléchargement prédéfini

Vous pouvez télécharger sur l'enregistreur les réglages de chaîne, langue, pays / zone.

- Il n'est pas possible de télécharger les réglages de chaîne DVB-C.
- Pour télécharger les réglages ➔ "Téléchargement" (p. 30), "Configuration auto" (p. 35) ou "Configuration automatique" - lors de la première utilisation du téléviseur (p. 12 et p. 13)

Enregistrement Direct TV - Pour enregistrer tel quel ce que vous voyez à l'écran

Enregistrer le programme en cours immédiatement sur l'enregistreur DVD ou le magnétoscope.



- Conditions de disponibilité :

Mode actuel	Utiliser le tuner	Pour enregistrer
	Téléviseur	Sortie d'écran TV
Analogique	Enregistreur	Tuner de l'enregistreur
	Téléviseur	Sortie d'écran TV
DVB	Téléviseur	Sortie d'écran TV
AV (visionner le tuner de l'enregistreur)	Enregistreur	Tuner de l'enregistreur
AV (visionner l'entrée externe de l'enregistreur)	-	Entrée externe de l'enregistreur
AV (visionner l'entrée externe du téléviseur)	-	Sortie d'écran TV

- Lors de l'exécution de l'enregistrement Direct TV, l'enregistreur s'allume automatiquement s'il était en mode de veille.
- Il est possible de changer de chaîne ou d'éteindre le téléviseur pendant que l'enregistreur enregistre depuis son propre tuner.
- Il n'est pas possible de changer de chaîne pendant que l'enregistreur enregistre depuis le tuner du téléviseur.

■ Pour arrêter l'enregistrement

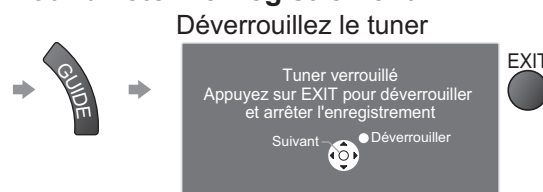

Démarrage simultané et Lecture facile

Pour utiliser cette fonction, réglez Démarrage simultané sur "Activé" dans le menu Configuration ➔ "Démarrage simultané" (p. 30)

Lorsque la lecture est lancée sur l'enregistreur DVD ou le magnétoscope, ou lorsque vous activez le Navigateur direct ou le menu de fonctions pour l'appareil raccordé, le téléviseur s'allume et le mode d'entrée permute automatiquement pour que vous puissiez visionner le contenu. (Uniquement lorsque le téléviseur est en mode de veille.)

Arrêt simultané

Pour utiliser cette fonction, réglez Arrêt simultané sur "Activé" dans le menu Configuration ➔ "Arrêt simultané" (p. 30)

Lorsque le téléviseur entre en mode de veille, l'enregistreur entre lui aussi en mode de veille automatiquement. (Uniquement lorsque aucune opération n'est en cours sur la cassette vidéo ou sur le disque.)

- Cette fonction est opérationnelle même lorsque le téléviseur entre automatiquement en mode veille via la fonction de mise en veille automatique.

- "DATA LOGIC" (une marque de commerce de Metz Corporation)
- "Easy Link" (une marque de commerce de Philips Corporation)
- "Megalogic" (une marque de commerce de Grundig Corporation)
- "SMARTLINK" (une marque de commerce de Sony Corporation)

Remarque

- Ne s'applique pas à certains enregistreurs. Lisez le mode d'emploi de l'enregistreur.

VIERA Link "HDAVI Control™" *

*Profitez d'une interopérabilité HDMI accrue avec les appareils Panasonic dotés de la fonction "HDAVI Control". Ce téléviseur prend en charge la fonction "HDAVI Control 5".

Une interface s'établit automatiquement entre le téléviseur et les appareils (enregistreur DIGA, caméscope HD, lecteur Home cinéma, amplificateur, etc.) que vous raccordez au moyen de câbles HDMI ou péritel (p. 72 et p. 73).

Ces fonctions ne sont disponibles que sur les modèles dotés de "HDAVI Control" et "VIERA Link".

- Certaines fonctions ne sont pas disponibles, suivant la version de HDAVI Control installée sur l'appareil. Veuillez vérifier la version HDAVI Control installée sur l'appareil raccordé.
- La fonction VIERA Link "HDAVI Control", basée sur les fonctions de commande fournies par HDMI, norme industrielle connue sous le nom de HDMI CEC (commande d'appareils électroniques pour consommateurs), est une fonction unique que nous avons développée et ajoutée. Son fonctionnement ne peut être garanti avec les appareils d'autres fabricants prenant en charge HDMI CEC.
- Reportez-vous aux modes d'emplois respectifs des appareils d'autres fabricants prenant en charge la fonction VIERA Link.
- Pour connaître les appareils Panasonic compatibles, informez-vous auprès de votre revendeur Panasonic.

■ Préparatifs

- Raccordez l'appareil qui prend en charge VIERA Link.
- Connexion VIERA Link ➔ p. 72 et p. 73
- Utilisez un câble compatible HDMI de type "fully wired". Il n'est pas possible d'utiliser des câbles non conformes à la norme HDMI. Numéro de pièce des câbles HDMI Panasonic recommandés:
 - RP-CDHS15 (1,5 m) • RP-CDHS30 (3,0 m) • RP-CDHS50 (5,0 m)
- Utilisez un câble péritel de type "fully wired".
- Configurez l'appareil raccordé. Lisez le mode d'emploi de l'appareil.
- Pour un enregistrement optimal, il se peut que vous deviez modifier les réglages de l'enregistreur. Pour plus de détails, lisez le mode d'emploi de l'enregistreur.
- Téléchargez les réglages prédéfinis de chaîne, langue, pays / zone ➔ "Téléchargement prédéfini" (voir ci-dessous)
- Réglez VIERA Link sur Activé dans le menu Configuration ➔ "VIERA Link" (p. 30)
- Configurez le téléviseur
 - ➔ **Une fois le raccordement effectué, allumez l'appareil, puis le téléviseur.**
 - Réglez le mode d'entrée sur HDMI1, HDMI2, HDMI3 ou HDMI4 (p. 24), puis assurez-vous que l'image s'affiche bien.** Cette configuration doit être effectuée chaque fois qu'une des conditions suivantes s'applique :
 - première utilisation
 - lorsque vous ajoutez ou reconnectez un appareil
 - lorsque vous modifiez la configuration

■ Fonctions disponibles

Téléchargement prédéfini

Vous pouvez télécharger sur l'enregistreur les réglages de chaîne, langue, pays / zone.

- Il n'est pas possible de télécharger les réglages de chaîne DVB-C.
- Pour télécharger les réglages ➔ "Téléchargement" (p. 30), "Configuration auto" (p. 35) ou "Configuration automatique" - lors de la première utilisation du téléviseur (p. 12 et p. 13)

Lecture facile

Permutation d'entrée automatique - Lorsque vous faites fonctionner l'appareil raccordé, le mode d'entrée permute automatiquement. Le mode d'entrée initial est rétabli lorsque vous cessez de faire fonctionner l'appareil raccordé.

Démarrage simultané

Pour utiliser cette fonction, réglez Démarrage simultané sur "Activé" dans le menu Configuration ➔ "Démarrage simultané" (p. 30)

Le téléviseur s'allume automatiquement lorsque vous lancez la lecture sur l'appareil raccordé, ou lorsque vous activez le Navigateur direct ou le menu de fonctions sur l'appareil. (Uniquement lorsque le téléviseur est en mode de veille.)

Arrêt simultané

Pour utiliser cette fonction, réglez Arrêt simultané sur "Activé" dans le menu Configuration ➔ "Arrêt simultané" (p. 30)

Lorsque le téléviseur entre en mode de veille, l'appareil raccordé entre lui aussi en mode de veille automatiquement.

- Cette fonction est opérationnelle même lorsque le téléviseur entre automatiquement en mode veille via la fonction de mise en veille automatique.

Fonctions de liaison (Q-Link VIERA Link)

■ Fonctions disponibles

Réduisez la consommation inutile d'énergie en mode de veille **Veille Eco énergie**

Pour utiliser cette fonction, réglez Veille Eco énergie sur "Activé" dans le menu Configuration
→ "Veille Eco énergie" (p. 30)

Pour réduire la consommation d'énergie de l'appareil raccordé lorsqu'il est en mode de veille, elle est ajustée vers le haut ou le bas selon que le téléviseur est allumé ou éteint.

Lorsque le téléviseur entre en mode de veille, l'appareil raccordé entre automatiquement en mode de veille et sa consommation est automatiquement réduite au minimum.

Lorsque le téléviseur s'allume, l'appareil raccordé demeure en mode de veille mais sa consommation d'énergie augmente pour lui permettre de démarrer plus rapidement.

- Cette fonction est efficace si l'appareil raccordé peut modifier sa consommation d'énergie en mode de veille et s'il est réglé sur une consommation plus élevée.
- Cette fonction est opérante lorsque "Arrêt simultané" est réglé sur "Activé".

Mise en veille automatique d'un appareil non nécessaire **Mode veille intelligent**

Pour utiliser cette fonction, réglez Mode veille intelligent sur "Activé (avec rappel)" ou "Activé (sans rappel)" dans le menu Configuration
→ "Mode veille intelligent" (p. 30)

Lorsque le téléviseur est allumé, les appareils non visionnés ou non utilisés entrent automatiquement en mode de veille pour réduire la consommation d'énergie. Par exemple, lorsque le mode d'entrée est changé depuis HDMI, ou lorsque la sélection haut-parleurs est changée pour "TV" (sauf pour visionner un disque).

- Si vous sélectionnez "Activé (avec rappel)", un message sur écran s'affichera pour vous informer avant d'activer cette fonction.
- Suivant l'appareil raccordé, il se peut que cette fonction n'opère pas correctement. Si nécessaire, réglez sur "Désactivé".

■ Fonctions disponibles (Utiliser le Menu VIERA Link)

Enregistrement Direct TV - Pour enregistrer tel quel ce que vous voyez à l'écran **Direct TV Rec**

Enregistrer le programme actuel immédiatement sur l'enregistreur DIGA.

- Si vous raccordez en même temps divers enregistreurs, incluant ceux d'autres fabricants, raccordez l'enregistreur DIGA à la borne HDMI dont le numéro est le plus bas sur le téléviseur. Par exemple, si vous utilisez les bornes HDMI1 et HDMI2 pour deux enregistreurs, raccordez l'enregistreur DIGA à la borne HDMI1.

- Si cela ne fonctionne pas, vérifiez les réglages et l'appareil.

→ "Aperçu des fonctions Q-Link et VIERA Link" (p. 72 et p. 73), "Préparatifs" (p. 75)

- Si vous souhaitez enregistrer le programme que l'enregistreur DIGA ne prend pas en charge, une connexion SCART est nécessaire et le programme est enregistré via la fonction Q-Link (p. 74).

- Selon les programmes, il est possible qu'une connexion SCART soit nécessaire pour l'enregistrement.

- Il est possible de changer de chaîne ou d'éteindre le téléviseur pendant que l'enregistreur enregistre depuis son propre tuner.

- Il n'est pas possible de changer de chaîne pendant que l'enregistreur enregistre depuis le tuner du téléviseur.



1 Affichez "Menu VIERA Link"

2 Sélectionnez "Direct TV Rec" et lancez l'enregistrement

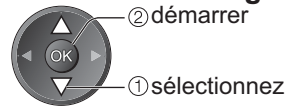
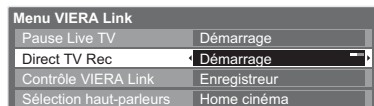

- Vous pouvez aussi lancer l'enregistrement directement →

■ Pour arrêter l'enregistrement

Sélectionnez "Arrêt" sous "Direct TV Rec" et accédez



- Vous pouvez aussi arrêter l'enregistrement directement.

Déverrouillez le tuner

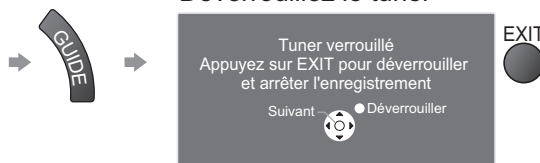

■ Fonctions disponibles (Utiliser le Menu VIERA Link)

Programme Pause Live TV **Pause Live TV**

Vous pouvez mettre en pause le programme de télévision en direct et poursuivre le visionnement plus tard. Le programme de télévision diffusé en direct sera enregistré sur le disque dur de l'enregistreur DIGA.

- Cette fonction est disponible pour les enregistreurs DIGA équipés d'un disque dur.
- Si vous raccordez en même temps divers enregistreurs, incluant ceux d'autres fabricants, raccordez l'enregistreur DIGA équipé d'un disque dur à la borne HDMI dont le numéro est le plus bas sur le téléviseur. Par exemple, si vous utilisez les bornes HDMI1 et HDMI2 pour deux enregistreurs, raccordez à la borne HDMI1 l'enregistreur DIGA équipé d'un disque dur.
- Si cela ne fonctionne pas, vérifiez les réglages et l'appareil.
 - ➔ "Aperçu des fonctions Q-Link et VIERA Link" (p. 72 et p. 73), "Préparatifs" (p. 75)

Accédez au programme de télévision en direct et mettez-le en pause



1

Affichez "Menu VIERA Link"



2

Sélectionnez "Pause Live TV" et mettez le programme en pause

Menu VIERA Link	
Pause Live TV	Démarrage
Direct TV Rec	Démarrage
Contrôle VIERA Link	Enregistreur
Sélection haut-parleurs	Home cinéma



② pause
① sélectionnez

L'image du téléviseur entrera en pause.

- Le programme de télévision diffusé en direct est enregistré sur le disque dur à partir du point de la pause.
- Si l'image de téléviseur en pause disparaît après quelques minutes.
 - ➔  (l'image de pause sera rétablie)
- Suivez les instructions du guide d'utilisation pour utiliser la fonction Pause Live TV.

■ Pour utiliser Pause Live TV

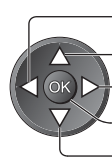

recherche vers l'arrière
pause
recherche vers l'avant
lecture
arrêter

- L'utilisation peut varier suivant le type d'enregistreur. Dans ce cas, suivez les instructions du guide d'utilisation ou consultez le mode d'emploi de l'enregistreur.

- Si vous arrêtez la lecture, le programme enregistré sera supprimé du disque dur.

■ Pour revenir au programme de télévision en direct (arrêtez la lecture de Pause Live TV / annulez la pause)

Sélectionnez "Oui"



Pause Live TV	
Stop Pause Live TV?	
Oui	Non



① sélectionnez
② arrêter

- Si vous arrêtez la lecture ou annulez la pause, le programme enregistré sera supprimé du disque dur.

Fonctions de liaison (Q-Link / VIERA Link)

■ Fonctions disponibles (Utiliser le Menu VIERA Link)

Commandez le menu de l'appareil raccordé à l'aide de la télécommande VIERA

Contrôle VIERA Link

Vous pouvez commander certaines fonctions de l'appareil raccordé à l'aide de la télécommande du téléviseur (pointez la télécommande vers le capteur de signal du téléviseur).

- Si cela ne fonctionne pas, vérifiez les réglages et l'appareil.
 - ➔ "Aperçu des fonctions Q-Link et VIERA Link" (p. 72 et p. 73), "Préparatifs" (p. 75)
- Pour plus de détails sur l'utilisation de l'appareil raccordé, consultez son mode d'emploi.

Accédez au menu de l'appareil et utilisez-le



- 1
- 2
- 3

Affichez "Menu VIERA Link"

Sélectionnez "Contrôle VIERA Link"

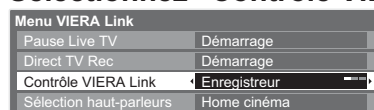

sélectionnez

Sélectionnez l'appareil auquel vous voulez accéder

Le type d'appareil raccordé s'affiche. Sélectionnez le type d'appareil et accédez.

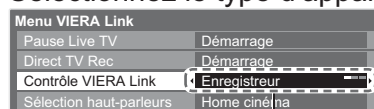

① sélectionnez

② accédez

Enregistreur / Lecteur / Home cinéma / Caméscope / LUMIX / Appareil Photo Numérique / Autre

- Vous pouvez aussi accéder directement à l'aide de VIERA TOOLS
 - ➔ "Utilisation de VIERA TOOLS" (p. 26)
- L'option affichée peut varier en fonction de l'appareil raccordé.
- L'expression "Home cinéma" désigne les lecteurs Home cinéma, les lecteurs Home cinéma Blu-ray Disc et les enregistreurs Home cinéma.
- Le terme "Autre" désigne les décodeurs.

■ Si plusieurs enregistreurs ou lecteurs sont raccordés



Enregistreur1-3 / Lecteur1-3

Le numéro est indiqué à partir du plus petit numéro de borne parmi les bornes HDMI du téléviseur raccordées au même type d'appareil. Par exemple, si deux enregistreurs sont respectivement raccordés à HDMI2 et HDMI3, celui raccordé à HDMI2 s'affiche en tant que "Enregistreur1", et celui raccordé à HDMI3 en tant que "Enregistreur2".

■ Si vous accédez à un appareil non compatible avec VIERA Link



Le type d'appareil raccordé s'affiche. Vous pouvez accéder au menu de l'appareil. Il n'est toutefois pas possible de le commander. Utilisez la télécommande de l'appareil en question pour le commander.

Le menu de l'appareil auquel vous avez accédé
(Le mode d'entrée change automatiquement)

- 4

Utilisez le menu de l'appareil

Touches de télécommande VIERA disponibles : (varie suivant l'appareil raccordé)



① Réglez sur la position "TV"



② Suivez les instructions du guide d'utilisation

- Pour afficher le guide d'utilisation ➔ OPTION
- En cas d'accès à l'appareil d'un autre fabricant, il se peut que le menu de configuration ou de sélection du contenu s'affiche.
- Lorsque les mots-clés s'affichent sur la barre de couleur
 - ➔ Rouge Vert Jaune Bleu

Remarque

- Il se peut que certaines opérations ne soient pas disponibles, suivant l'appareil. Dans ce cas, utilisez la télécommande de l'appareil en question pour le commander.

■ Fonctions disponibles (Utiliser le Menu VIERA Link)

Commande de haut-parleurs Sélection haut-parleurs

Vous pouvez commander les enceintes Home cinéma à l'aide de la télécommande du téléviseur (pointez la télécommande vers le capteur de signal du téléviseur).

- Si cela ne fonctionne pas, vérifiez les réglages et l'appareil.
 - ➔ "Aperçu des fonctions Q-Link et VIERA Link" (p. 72 et p. 73), "Préparatifs" (p. 75)

Accédez au volume des enceintes et réglez-le

1 Affichez "Menu VIERA Link"

2 Sélectionnez "Sélection haut-parleurs"

Menu VIERA Link	
Pause Live TV	Démarrage
Direct TV Rec	Démarrage
Contrôle VIERA Link	Enregistreur
Sélection haut-parleurs	Home cinéma

3 Réglez sur "Home cinéma" ou "TV"

■ Home cinéma

Le lecteur Home cinéma, le lecteur Home cinéma Blu-ray Disc ou l'amplificateur s'allumera automatiquement s'il est en mode de veille, et le son sera émis par les enceintes Home cinéma raccordées à l'appareil en question.

- Volume Haut / Bas ➔
- Coupure du son ➔
- Le son des haut-parleurs du téléviseur est coupé.
- Les haut-parleurs du téléviseur s'activeront lorsque l'appareil raccordé sera éteint.

■ Téléviseur

Les haut-parleurs du téléviseur sont activés.

Remarque

- Pour profiter du son multicanal (par exemple, Dolby Digital 5,1 canaux) via un amplificateur, raccordez ce dernier au moyen d'un câble HDMI et d'un câble audio numérique optique (p. 73), puis sélectionnez "Home cinéma". Si votre amplificateur dispose d'une fonction "HDAVI Control 5", vous pouvez raccorder uniquement un câble HDMI. Dans ce cas, raccordez votre amplificateur à la borne HDMI2 du téléviseur. Pour profiter du son multicanal d'un enregistreur DIGA, raccordez l'enregistreur DIGA à l'amplificateur au moyen d'un câble HDMI (p. 73).

Remarque

- Suivant l'appareil raccordé, il se peut que ces fonctions n'opèrent pas correctement.
- Il se peut que l'image ou le son ne soit pas disponible pendant quelques secondes après la permutation du mode d'entrée.
- Il se peut que la lecture facile soit disponible au moyen de la télécommande du lecteur Home cinéma, du lecteur Home cinéma Blu-ray Disc ou de l'amplificateur. Lisez le mode d'emploi de l'appareil.
- "HDAVI Control 5" est la nouvelle norme (en date de décembre 2009) pour les appareils compatibles HDAVI Control. Cette norme est compatible avec les appareils HDAVI classiques.
- Pour vérifier la version HDAVI Control installée sur ce téléviseur ➔ "Informations système" (p. 33)

Appareil externe

Ces schémas indiquent nos recommandations pour le raccordement du téléviseur à divers appareils.

Pour les autres raccordements, reportez-vous aux instructions qui accompagnent les appareils respectifs, au tableau ci-dessous et aux spécifications (p. 91).

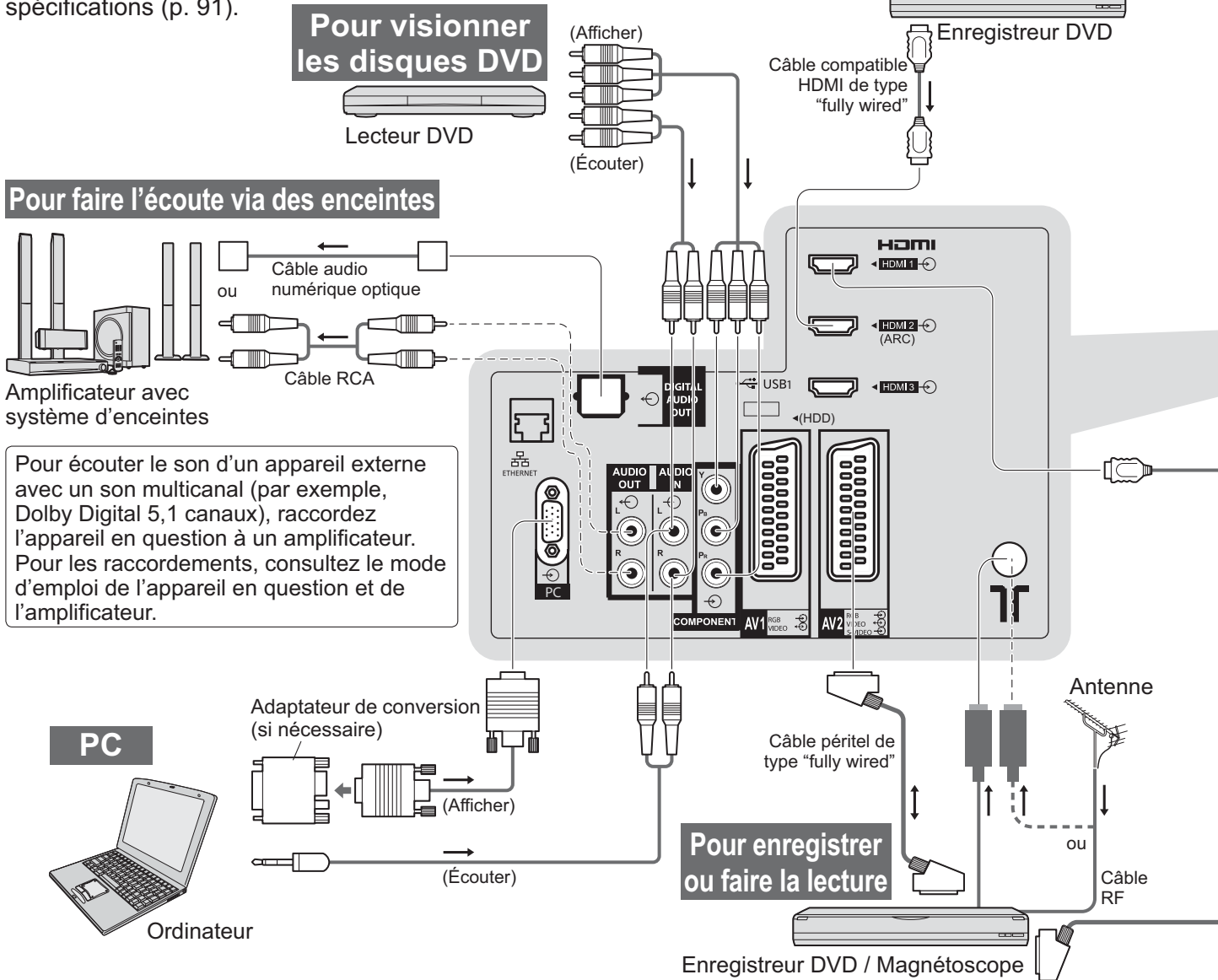

Types d'appareil raccordables pour chacune des bornes

Borne	AV1	AV2	AV3 (Panneau latéral du téléviseur)
Enregistrement / Lecture (appareil)			
Pour enregistrer ou lire des cassettes vidéo ou des disques DVD (Magnétoscope / Enregistreur DVD)	<input type="radio"/>	<input type="radio"/>	
Pour visionner des disques DVD (Lecteur DVD)	<input type="radio"/>	<input type="radio"/>	<input type="radio"/>
Pour visionner les images d'un caméscope (Caméscope)	<input type="radio"/>	<input type="radio"/>	<input type="radio"/>
Pour visionner des diffusions par satellite (Décodeur)	<input type="radio"/>	<input type="radio"/>	<input type="radio"/>
Pour jouer (Console de jeu)	<input type="radio"/>	<input type="radio"/>	<input type="radio"/>
Pour utiliser un amplificateur avec système d'enceintes			
Pour utiliser des services réseau			
Enregistrement DD USB			
Q-Link	<input type="radio"/>	<input type="radio"/>	
VIERA Link	<input type="radio"/>	<input type="radio"/>	
Enregistrement Direct TV	<input type="radio"/>	<input type="radio"/>	

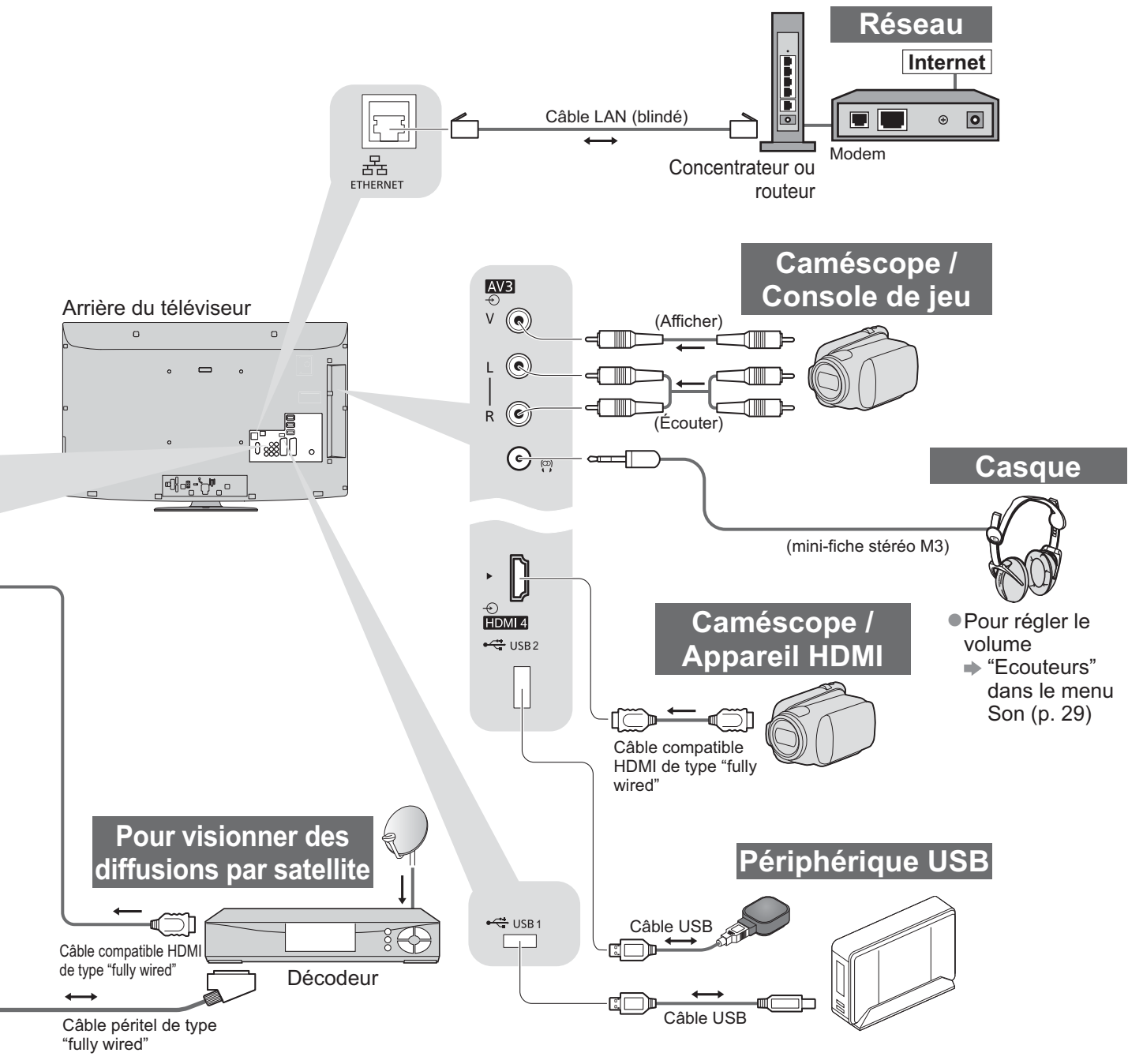

● Appareil externe

Fonctions avancées

COMPONENT	AUDIO OUT	DIGITAL AUDIO OUT	ETHERNET	HDMI				USB	
				1	2	3	4	1	2
				<input type="checkbox"/>	<input type="checkbox"/>	<input type="checkbox"/>	<input type="checkbox"/>	<input type="checkbox"/>	<input type="checkbox"/>
<input type="checkbox"/>	<input type="checkbox"/>	<input type="checkbox"/>	<input type="checkbox"/>	<input type="checkbox"/>	<input type="checkbox"/>	<input type="checkbox"/>	<input type="checkbox"/>	<input type="checkbox"/>	<input type="checkbox"/>
<input type="checkbox"/>	<input type="checkbox"/>	<input type="checkbox"/>	<input type="checkbox"/>	<input type="checkbox"/>	<input type="checkbox"/>	<input type="checkbox"/>	<input type="checkbox"/>	<input type="checkbox"/>	<input type="checkbox"/>
<input type="checkbox"/>	<input type="checkbox"/>	<input type="checkbox"/>	<input type="checkbox"/>	<input type="checkbox"/>	<input type="checkbox"/>	<input type="checkbox"/>	<input type="checkbox"/>	<input type="checkbox"/>	<input type="checkbox"/>
<input type="checkbox"/>	<input type="checkbox"/>	<input type="checkbox"/>	<input type="checkbox"/>	<input type="checkbox"/>	<input type="checkbox"/>	<input type="checkbox"/>	<input type="checkbox"/>	<input type="checkbox"/>	<input type="checkbox"/>
<input type="checkbox"/>	<input type="checkbox"/>	<input type="checkbox"/>	<input type="checkbox"/>	<input type="checkbox"/>	<input type="checkbox"/>	<input type="checkbox"/>	<input type="checkbox"/>	<input type="checkbox"/>	<input type="checkbox"/>
<input type="checkbox"/>	<input type="checkbox"/>	<input type="checkbox"/>	<input type="checkbox"/>	<input type="checkbox"/>	<input type="checkbox"/>	<input type="checkbox"/>	<input type="checkbox"/>	<input type="checkbox"/>	<input type="checkbox"/>
<input type="checkbox"/>	<input type="checkbox"/>	<input type="checkbox"/>	<input type="checkbox"/>	<input type="checkbox"/>	<input type="checkbox"/>	<input type="checkbox"/>	<input type="checkbox"/>	<input type="checkbox"/>	<input type="checkbox"/>

Données techniques

Rapport de format automatique

La taille et le rapport de format optimaux peuvent être choisis automatiquement, et vous pouvez obtenir une image plus fine. (p. 18)

■ Signal de contrôle du rapport de format

“Large” apparaîtra dans le coin supérieur gauche de l'écran si le téléviseur détecte un signal d'écran large (WSS) ou un signal de commande passant par la borne SCART / HDMI.

Le rapport de format changera aussi pour le format d'écran large approprié : 16:9 ou 14:9.

Cette fonction sera opérante quel que soit le mode de rapport de format.

Borne d'entrée	Format de signal d'entrée	Signal de contrôle du rapport de format	
		Signal d'écran large (WSS)	Signal de contrôle par la borne péritel (8 broches) / HDMI
Câble RF	DVB-C	○	
	DVB-T	○	
	PAL B, G, H, I	○	
	PAL D, K	○	
	SECAM B, G	○	
	SECAM L, L'	○	
	SECAM D, K	○	
	PAL 525/60 6,5 MHz	—	
	PAL 525/60 6,0 MHz	—	
	PAL 525/60 5,5 MHz	—	
	M.NTSC 6,5 MHz	—	
	M.NTSC 6,0 MHz	—	
	M.NTSC 5,5 MHz	—	
	AV1 (Composite) AV2 (Composite ou S-Vidéo) AV3	PAL	
SECAM		○	○
PAL 525/60		—	○
M.NTSC		—	○
NTSC		—	○
COMPONENT	525 (480) / 60i	—	
	525 (480) / 60p	—	
	625 (576) / 50i	○	
	625 (576) / 50p	○	
	750 (720) / 60p	—	
	750 (720) / 50p	—	
	1 125 (1 080) / 60i	—	
	1 125 (1 080) / 50i	—	
HDMI1 HDMI2 HDMI3 HDMI4	525 (480) / 60i	—	○
	525 (480) / 60p	—	○
	625 (576) / 50i	—	○
	625 (576) / 50p	—	○
	750 (720) / 60p	—	○
	750 (720) / 50p	—	○
	1 125 (1 080) / 60i	—	○
	1 125 (1 080) / 50i	—	○
	1 125 (1 080) / 60p	—	○
	1 125 (1 080) / 50p	—	○
	1 125 (1 080) / 24p	—	○

■ Mode automatique

Le mode automatique établit le meilleur rapport de format, de sorte que l'image s'adapte à l'écran. Il fait ce choix en quatre étapes: (WSS, signal de commande via la borne SCART / HDMI, détection du format boîte aux lettres ou ajustement horizontal pour remplir tout l'écran)

Si l'image est très sombre, cela peut prendre quelques minutes.

Détection boîte aux lettres: S'il détecte des bandes noires au haut et au bas de l'écran, le mode Automatique choisit le meilleur rapport de format et agrandit l'image pour qu'elle remplisse tout l'écran.

Si aucun signal de rapport de format n'est détecté, le mode automatique améliore l'image pour un confort visuel optimal.

Remarque

- Le rapport de format varie suivant le programme, etc. Si le rapport de format n'est pas conforme à la norme 16:9, il se peut que des bandes noires apparaissent au haut et au bas de l'écran.
- Si la taille de l'écran semble anormale lors de la lecture, sur un magnétoscope, d'un programme enregistré en mode d'écran large, réglez l'alignement du magnétoscope. Consultez le mode d'emploi du magnétoscope.

Carte SD

- Utilisez une carte SD conforme aux normes SD. Sinon, cela pourrait provoquer un dysfonctionnement du téléviseur.
- Ne retirez pas la carte pendant que le téléviseur accède aux données (cela risquerait d'endommager la carte ou le téléviseur).
- Ne touchez pas les broches au dos de la carte.
- Ne soumettez pas la carte à une pression élevée ou à un choc.
- Insérez la carte dans le bon sens (autrement, vous risquez d'endommager la carte).
- Le brouillage électrique, l'électricité statique ou une opération erronée peuvent endommager les données ou la carte.
- Faites régulièrement une copie de secours des données enregistrées, en cas de détérioration ou d'altération des données, ou d'un fonctionnement irrégulier du téléviseur. (Panasonic décline toute responsabilité quant à toute détérioration ou tout dommage subi par les données enregistrées.)

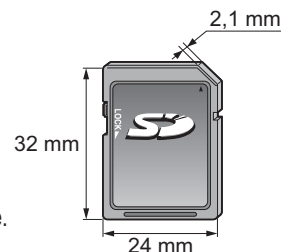

À PROPOS DE DIVX VIDEO :

DivX® est un format vidéo numérique créé par DivX, Inc. Il s'agit d'un appareil officiel DivX Certified qui peut lire des vidéos DivX. Consultez le site www.divx.com pour de plus amples informations et outils logiciels pour convertir vos fichiers en vidéos DivX.

■ Fichier vidéo DivX

DivX Certified pour jouer des vidéos DivX jusqu'à 1 080p HD, y compris contenu premium.

Extension : ".divx" ou ".avi"

Résolution d'image : jusqu'à 1 920 × 1 080 pixels

Vidéo

- Nombre de flux : jusqu'à 1
- Codec : DIV3, DIV4, DIVX, DX50, DIV6
- FPS (nombre d'images par seconde) : jusqu'à 60 fps

Audio

- Nombre de flux : jusqu'à 8
- Format : MP3, MPEG, AC3
- Multicanal : AC3 possible. Le mutli MPEG est une conversion en 2 canaux.
- GMC (Global Motion Compensation) n'est pas pris en charge

■ Fichiers de texte de sous-titres de DivX

Format des sous-titres : MicroDVD, SubRip, Tmplayer

- Le fichier vidéo DivX et le fichier de texte de sous-titres se trouvent dans le même dossier et les noms de fichiers sont les mêmes à l'exception des extensions de fichier.
- Si plus d'un fichier de texte de sous-titres se trouvent dans le même dossier, ils sont affichés dans l'ordre de priorité suivant : ".srt", ".sub", ".txt".
- Pour confirmer ou modifier l'état actuel des sous-titres pendant la lecture d'un contenu DivX, appuyez sur la touche OPTION pour afficher Menu options.
- Selon la méthode de création des fichiers ou l'état de l'enregistrement, seule une partie des sous-titres est affichée, ou les sous-titres ne sont pas affichés du tout.

Remarque

- Selon la méthode d'enregistrement des fichiers sur la carte SD ou la carte mémoire flash USB, les fichiers et les dossiers peuvent n'être pas affichés dans l'ordre numéroté.
- Il est possible que les fichiers ne s'affichent pas selon le logiciel que vous utilisez pour créer des fichiers DivX.
- Selon la méthode de création des fichiers et la structure des dossiers, les fichiers et les dossiers peuvent n'être pas affichés.
- S'il y a trop de fichiers et/ou de dossiers, l'opération peut prendre du temps ou certains fichiers peuvent ne pas être affichés ou lisibles.

À PROPOS DE DIVX VIDEO-ON-DEMAND (Vidéo à la demande DivX):

Ce périphérique DivX Certified® doit être inscrit pour pouvoir jouer les contenus DivX Video-on-Demand (VOD). Pour générer le code d'inscription, sélectionnez la commande DivX VOD dans le menu Configuration. Passez à vod.divx.com avec ce code pour compléter la procédure d'inscription et en apprendre plus sur DivX VOD.

■ Pour afficher le code d'enregistrement DivX VOD

- ➔ "DivX® VOD" dans le menu de Configuration (p. 32)
- Si vous voulez générer un nouveau code d'inscription, vous devez annuler l'inscription du code présent. Après une lecture du contenu DivX VOD, l'écran de confirmation d'annulation de l'inscription est affiché sous "DivX® VOD" dans le menu Configuration. Si vous appuyez sur le bouton OK dans l'écran de confirmation, le code d'annulation de l'inscription sera généré et vous ne pourrez pas jouer les contenus que vous avez achetés en utilisant le code d'inscription présent. Vous pouvez obtenir un nouveau code d'inscription en appuyant sur le bouton OK dans l'écran d'annulation du code d'inscription.
- Si vous achetez du contenu DivX VOD en utilisant un code d'enregistrement différent de celui de ce téléviseur, vous ne pourrez pas lire ce contenu ("Votre périphérique n'est pas autorisé à lire cette vidéo DivX protégée." s'affiche).

■ Concernant le contenu DivX qui peut être lu uniquement un nombre de fois définies

Certains contenus DivX VOD ne peuvent être lus qu'un nombre de fois définies.

Lorsque vous lisez ce contenu, le nombre de lectures restantes est affiché. Vous ne pouvez pas lire ce contenu lorsque le nombre de lectures restantes vaut zéro. ("Elle a expiré." s'affiche).

- Lors de la lecture de ce contenu, le nombre de lectures restantes est réduit par un sous les conditions suivantes :
 - Si vous quittez l'application en cours.
 - Si vous jouez les autres contenus.
 - Si vous passez au contenu suivant ou précédent.

Données techniques

Tableau des caractères pour les touches numériques

Vous pouvez saisir les caractères à l'aide des touches numériques pour les options d'entrée libres.

Appuyez plusieurs fois sur la touche numérique jusqu'à ce que vous atteigniez le caractère désiré.

- Le caractère est automatiquement validé si vous le laissez tel quel pendant une seconde.
- Vous pouvez aussi valider le caractère en appuyant sur la touche OK ou sur une autre touche numérique dans la seconde qui suit.

Entrée utilisateur																												
Nom																												
A	B	C	D	E	F	G	H	I	J	K	L	M	N	O	P	Q	R	S	T									
U	V	W	X	Y	Z	A	Æ	Ç	È	É	Ê	Ë	È	É	Ê	Ë	Ü	Ù										
a	b	c	d	e	f	g	h	i	j	k	l	m	n	o	p	q	r	s	t									
u	v	w	x	y	z	à	æ	ç	è	é	ê	ë	ü	ù														
0	1	2	3	4	5	6	7	8	9	.	#	()															

Tableau des caractères :

Touches numériques	Nombre de pressions à appliquer														
	1	2	3	4	5	6	7	8	9	10	11	12	13	14	15
1	.	1	!	:	#	+	-	*	_	()				
2_{abc}	a	b	c	2	A	B	C	à	â	æ	ç	À	Â	Æ	Ç
3_{def}	d	e	f	3	D	E	F	è	é	ê	ë	È	É	Ê	Ë
4_{ghi}	g	h	i	4	G	H	I	î	ï	Î	Ï				
5_{jkl}	j	k	l	5	J	K	L								
6_{mno}	m	n	o	6	M	N	O	ô	œ	Ô	Œ				
7_{pqrs}	p	q	r	s	7	P	Q	R	S						
8_{tuv}	t	u	v	8	T	U	V	ù	û	Ù	Û				
9_{wxyz}	w	x	y	z	9	W	X	Y	Z						
0	Espace	0													

Informations sur les bornes péritel et HDMI

■ Borne AV1 péritel (RGB, VIDEO, Q-Link)

Les entrées adéquates pour AV1 incluent RVB (Rouge / Vert / Bleu).

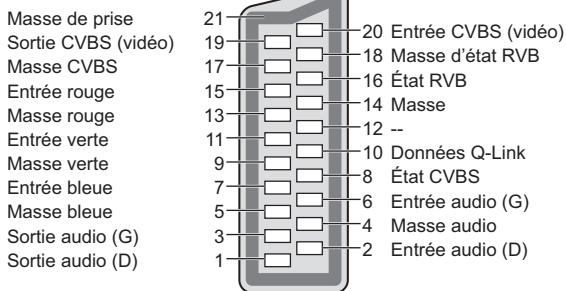

■ Borne AV2 péritel (RGB, VIDEO, S-VIDEO, Q-Link)

AV2 - Les broches 15 et 20 dépendent de la permutation AV2 S-VHS / VIDEO.

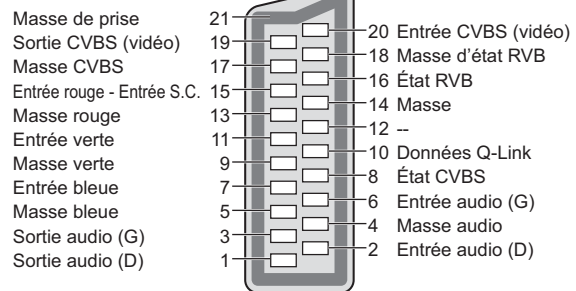

■ Borne HDMI

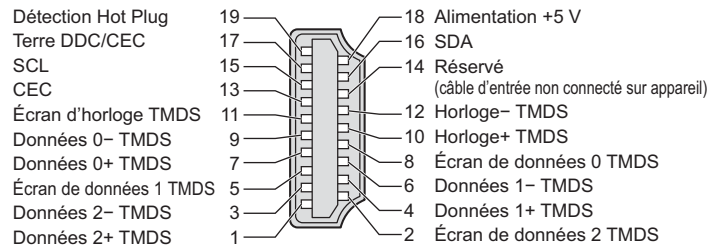

Connexion HDMI

HDMI (high-definition multimedia interface) est la première interface audiovisuelle entièrement numérique au monde qui soit conforme à une norme sans compression.

Vos pouvez profiter d'images numériques à haute définition et d'un son de qualité supérieure en raccordant le téléviseur à un appareil HDMI.

Un équipement compatible HDMI^(*1) disposant d'une borne de sortie HDMI ou DVI, tel qu'un lecteur DVD, un décodeur ou une console de jeux, peut être connecté à la borne HDMI à l'aide d'un câble conforme HDMI (fully wired).

Pour les raccordements, voir "Appareil externe" (p. 80).

■ Fonctions HDMI prises en charge

- Signal d'entrée audio : PCM linéaire 2 canaux (fréquences d'échantillonnage - 48 kHz, 44,1 kHz, 32 kHz)
- Signal d'entrée vidéo : 480i, 480p, 576i, 576p, 720p, 1080i et 1080p
 ➔ "Signal d'entrée affichable" (p. 86)
 Faites correspondre avec le réglage de sortie de l'appareil numérique.
- Signal d'entrée d'ordinateur : ➔ "Signal d'entrée affichable" (p. 86)
 Faites correspondre avec le réglage de sortie de l'ordinateur.
- VIERA Link (HDAVI Control 5) : ➔ "VIERA Link" (p. 75)
- Deep Colour
- Audio Return Channel ^(*3) (borne HDMI2 uniquement)

■ Raccordement DVI

Si l'appareil externe n'a qu'une sortie DVI, raccordez à la borne HDMI via un câble adaptateur DVI à HDMI^(*2).

Lors de l'utilisation d'un câble adaptateur DVI à HDMI, raccordez le câble audio à la prise d'entrée audio (HDMI1 / 2 / 3 : utilisez les bornes COMPONENT-AUDIO / HDMI4 : utilisez les bornes audio AV3).

Remarque

- Vous pouvez effectuer des réglages audio dans l'option "Entrée HDMI1 / 2 / 3 / 4" du menu Son. (p. 30)
- Si l'appareil raccordé est doté d'une fonction de réglage du rapport de format, réglez-le sur "16:9".
- Ces connecteurs HDMI sont de "type A".
- Ces connecteurs HDMI sont compatibles avec la protection des droits d'auteur HDCP (protection de contenu numérique large bande).
- Un appareil sans borne de sortie numérique peut être raccordé à la borne d'entrée "COMPONENT", "S-VIDEO" ou "VIDEO" pour la réception des signaux analogiques.
- Ce téléviseur est doté de la technologie HDMI™.

(*1) : Le logo HDMI est apposé sur les appareils conformes HDMI.

(*2) : Informez-vous auprès de votre revendeur local d'appareils numériques.

(*3) : Audio Return Channel (ARC) est une fonction qui permet d'envoyer des signaux sonores numériques via un câble HDMI.

Connexion PC

Il est possible de raccorder un ordinateur à ce téléviseur pour afficher l'écran de l'ordinateur sur le téléviseur, et émettre le son de l'ordinateur par le téléviseur.

- Signaux PC dont la réception est possible sur le téléviseur : Fréquence de balayage horizontal de 31 à 69 kHz ; fréquence de balayage vertical de 59 à 86 Hz (plus de 1 024 lignes de signaux peuvent causer un affichage incorrect de l'image).
- Il n'est pas nécessaire d'utiliser un adaptateur PC dans le cas d'un connecteur à 15 broches D-sub conforme DOS/V.

Remarque

- Certains modèles d'ordinateur ne peuvent pas être raccordés à ce téléviseur.
- Lors de l'utilisation d'un ordinateur, réglez la qualité d'affichage des couleurs de l'ordinateur sur la position la plus élevée.
- Pour plus de détails sur les signaux d'ordinateur qui s'appliquent
 ➔ "Signal d'entrée affichable" (p. 86)
- Résolution d'affichage maximale

Rapport de format	4:3	1 440 × 1 080 pixels
	16:9	1 920 × 1 080 pixels

- Signal du connecteur à 15 broches D-sub

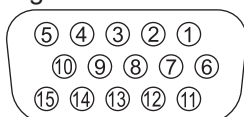

№ Pin	Nom de signal	№ Pin	Nom de signal	№ Pin	Nom de signal
①	R	⑥	GND (terre)	⑪	NC (non connecté)
②	G	⑦	GND (terre)	⑫	NC (non connecté)
③	B	⑧	GND (terre)	⑬	HD (HSYNC)
④	NC (non connecté)	⑨	NC (non connecté)	⑭	VD (VSYNC)
⑤	GND (terre)	⑩	GND (terre)	⑮	NC (non connecté)

Données techniques

Connexion USB

- Il est recommandé de connecter le disque dur USB ou la carte mémoire flash USB directement aux ports USB du téléviseur.
- Certains périphériques USB ou concentrateurs USB ne peuvent pas être utilisés avec ce téléviseur.
- Vous ne pouvez pas connecter les périphériques en utilisant un lecteur de cartes USB.

■ Les combinaisons de périphériques USB qui ont été testées pour chaque port USB du téléviseur.

Combinaison des ports USB 1 + 2 (et vice versa) :

- Disque dur USB + Carte mémoire flash USB
- Disque dur USB + adaptateur réseau sans fil
- Disque dur USB + Clavier USB
- Carte mémoire flash USB + adaptateur réseau sans fil
- Carte mémoire flash USB + Clavier USB
- Adaptateur réseau sans fil + Clavier USB

Remarque

- Des informations supplémentaires sur les périphériques USB sont disponibles sur le site Web suivant. (Uniquement en anglais)
<http://panasonic.jp/support/global/cs/tv/>

Signal d'entrée affichable

COMPONENT (Y, P_B, P_R), HDMI

* Signe : Signal d'entrée pris en charge

Nom de signal	COMPONENT	HDMI
525 (480) / 60i	*	*
525 (480) / 60p	*	*
625 (576) / 50i	*	*
625 (576) / 50p	*	*
750 (720) / 60p	*	*
750 (720) / 50p	*	*
1 125 (1 080) / 60i	*	*
1 125 (1 080) / 50i	*	*
1 125 (1 080) / 60p	*	*
1 125 (1 080) / 50p	*	*
1 125 (1 080) / 24p		*

PC (par la borne D-sub à 15 broches)

Le signal d'entrée pris en charge pour les ordinateurs est fondamentalement compatible avec la synchronisation de la norme VESA.

Nom de signal	Fréquence horizontale (kHz)	Fréquence verticale (Hz)
640 × 400 @70 Hz	31,47	70,07
640 × 480 @60 Hz	31,47	59,94
640 × 480 @75 Hz	37,50	75,00
800 × 600 @60 Hz	37,88	60,32
800 × 600 @75 Hz	46,88	75,00
800 × 600 @85 Hz	53,67	85,06
852 × 480 @60 Hz	31,44	59,89
1 024 × 768 @60 Hz	48,36	60,00
1 024 × 768 @70 Hz	56,48	70,07
1 024 × 768 @75 Hz	60,02	75,03
1 024 × 768 @85 Hz	68,68	85,00
1 280 × 768 @60 Hz	47,70	60,00
1 280 × 1 024 @60 Hz	63,98	60,02
1 366 × 768 @60 Hz	48,39	60,04
Macintosh 13 pouces (640 × 480)	35,00	66,67
Macintosh 16 pouces (832 × 624)	49,73	74,55
Macintosh 21 pouces (1 152 × 870)	68,68	75,06

PC (par la borne HDMI)

Le signal d'entrée pris en charge pour les ordinateurs est fondamentalement compatible avec la synchronisation de la norme HDMI.

Nom de signal	Fréquence horizontale (kHz)	Fréquence verticale (Hz)
640 × 480 @60 Hz	31,47	60,00
750 (720) / 60p	45,00	60,00
1 125 (1 080) / 60p	67,50	60,00

Remarque

- Les signaux autres que ceux ci-dessus peuvent ne pas s'afficher correctement.
- Les signaux ci-dessus sont reconvertis pour un affichage optimal sur le téléviseur.
- Comme le signal PC est amplifié ou comprimé pour l'affichage, il peut être impossible d'afficher les détails fins avec une netteté suffisante.

FAQ

Avant de faire une demande de service ou d'assistance, essayez d'abord de régler le problème en vous reportant à ces instructions simples.

Si le problème persiste, contactez votre revendeur Panasonic pour obtenir de l'aide.

Un blocage du son, une image gelée ou qui disparaît se produit en mode DVB / Des points blancs ou une image fantôme surviennent en mode analogique / Certaines chaînes ne peuvent pas être réglées

- Vérifiez la position, l'orientation et la connexion de l'antenne.
- Vérifiez "Condition du signal" (p. 36). Si "Qualité du signal" s'affiche en rouge, le signal DVB est faible.
- Les conditions météorologiques affecteront la réception du signal (forte averse de pluie, neige, etc.), en particulier dans les zones où la réception est mauvaise. Même par beau temps, une pression atmosphérique élevée peut affecter la réception de certaines chaînes.
- En raison des technologies de réception numérique impliquées, la qualité des signaux numériques peut être relativement basse dans certains cas même si les chaînes analogiques sont bien captées.
- Éteignez le téléviseur à l'aide de son interrupteur principal, puis rallumez-le.
- Si le problème persiste, consultez votre revendeur local ou votre fournisseur de services pour connaître les services disponibles.

Absence d'image ou de son

- Le téléviseur est-il en mode AV ?
- Assurez-vous que le bon mode d'entrée AV est sélectionné.
- Assurez-vous que le cordon d'alimentation est branché dans la prise.
- Le téléviseur est-il allumé ?
- Vérifiez le menu Image (p. 28) et le volume.
- Assurez-vous que tous les câbles requis sont installés et que toutes les connexions sont fermement établies.

Rapport de format automatique

- Le rapport de format automatique est conçu pour remplir l'écran de manière optimale. (p. 82)
- Appuyez sur la touche ASPECT pour changer le rapport de format manuellement (p. 18).

S-Vidéo / image en noir et blanc

- Assurez-vous que la sortie de l'appareil externe correspond à l'entrée du téléviseur. Si la sortie de l'appareil externe est réglée sur S-Vidéo, le téléviseur doit aussi être réglé sur S-Vidéo (p. 24).

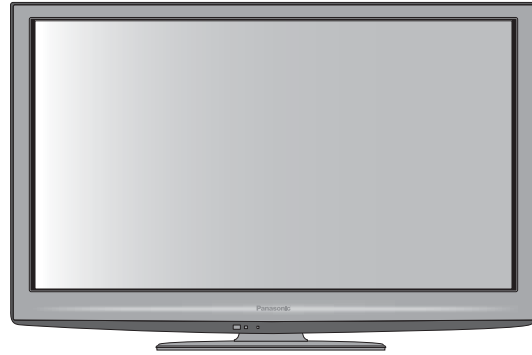

Le Guide TV n'indique aucun programme.

- Vérifiez l'émetteur numérique.
- Orientez l'antenne ou l'antenne parabolique vers un autre émetteur installé à proximité.
- Vérifiez la diffusion analogique. Si la qualité de l'image est médiocre, vérifiez l'antenne et consultez votre revendeur local.

Le mode d'entrée, par exemple EC/AV1 demeure à l'écran

- Appuyez sur la touche **i** pour les enlever. Appuyez encore une fois pour les afficher de nouveau.

La fonction Q-Link est inopérante

- Vérifiez le câble péritel et la connexion. Réglez aussi sur "Sortie AV1 / AV2" dans le menu Configuration (p. 30).

La fonction "VIERA Link" est inopérante et un message d'erreur apparaît

- Vérifiez la connexion. (p. 72 et p. 73)
- Allumez l'appareil raccordé, puis le téléviseur. (p. 75)

L'enregistrement ne commence pas immédiatement

- Vérifiez les réglages de l'enregistreur. Pour plus de détails, lisez le mode d'emploi de l'enregistreur.

Des points rouges, bleus, verts et noirs peuvent apparaître sur l'écran

- C'est une caractéristique des écrans à cristaux liquides, ce n'est pas un dysfonctionnement. Le panneau à cristaux liquides est fabriqué en faisant appel à une technologie de haute précision, ce qui vous permet de bénéficier d'une image de bonne définition. Un certain nombre de pixels non actifs peuvent apparaître occasionnellement à l'écran sous la forme de point fixe rouge, vert, bleu ou noir. Notez que cela n'affecte pas les performances de votre téléviseur.

FAQ

	Problème	Mesures à prendre
Écran	Image désordonnée, parasites	<ul style="list-style-type: none">● Réglez sur "P-NR" dans le menu Image (pour éliminer les parasites). (p. 28)● Vérifiez la présence d'appareils électriques à proximité (voiture, motocyclette, lampe fluorescente).
	Aucune image ne s'affiche	<ul style="list-style-type: none">● L'option "Contraste", "Luminosité" ou "Couleur" du menu Image est-elle réglée sur la valeur minimum ? (p. 28)
	Image floue ou déformée (pas de son, ou volume bas)	<ul style="list-style-type: none">● Réglez de nouveau les chaînes. (p. 34 et p. 35)
	Une image anormale s'affiche	<ul style="list-style-type: none">● Éteignez le téléviseur à l'aide de son interrupteur principal, puis rallumez-le.● Si le problème persiste, exécutez "Réglage usine" (p. 45).
Son	Aucun son n'est émis	<ul style="list-style-type: none">● L'option "Coupure du son" est-elle activée ? (p. 8)● Le volume est-il réglé au minimum ?
	Le niveau du son est bas ou le son est déformé	<ul style="list-style-type: none">● Il se peut que la réception du signal sonore soit mauvaise.● Réglez "MPX" (p. 29) sur "Mono" dans le menu Son. (Mode analogique uniquement)
	Son inhabituel du téléviseur	<ul style="list-style-type: none">● Lorsqu'il est allumé, un bruit d'entraînement peut être audible dans le téléviseur (ceci n'est pas un signe de dysfonctionnement).
HDMI	Le son est anormal	<ul style="list-style-type: none">● Réglez le paramètre de son de l'appareil raccordé sur "2ch L.PCM".● Vérifiez le réglage de "Entrée HDMI1 / 2 / 3 / 4" dans le menu Son. (p. 30)● En cas de problème de connexion du son numérique, sélectionnez la connexion de son analogique. (p. 85)
	L'image d'un appareil externe est anormale lorsqu'il est raccordé par la borne HDMI	<ul style="list-style-type: none">● Assurez-vous que le câble HDMI est bien connecté. (p. 80)● Éteignez le téléviseur et l'appareil raccordé, puis rallumez-les.● Vérifiez le signal d'entrée de l'appareil raccordé. (p. 86)● Utilisez un appareil conforme à EIA/CEA-861/861B.

	Problème	Mesures à prendre
Réseau	Impossible de se connecter au réseau	<ul style="list-style-type: none"> ● Vérifiez la connexion du câble LAN ou de l'adaptateur réseau sans fil. (p. 63) ● Vérifiez les connexions et les réglages. (p. 63 à 67) ● Vérifiez l'équipement réseau et l'environnement du réseau. ● Il est possible que le routeur ne soit pas configuré pour émettre automatiquement une adresse IP. Si l'administrateur réseau préfère attribuer une adresse IP, configurez-en une manuellement. (p. 65) ● Il est possible que le routeur utilise un filtrage d'adresse MAC (paramètre de sécurité). Vérifiez l'adresse MAC de ce téléviseur (p. 64) et configurez le routeur pour qu'il puisse l'utiliser. ● Si le problème persiste, consultez votre prestataire de services Internet ou votre compagnie de télécommunications.
	Impossible de sélectionner les fichiers pendant des opérations DLNA	<ul style="list-style-type: none"> ● Est-ce que le serveur multimédia de l'appareil connecté est préparé? (p. 62) ● Vérifiez le format des données applicables. (p. 62)
	Impossible d'utiliser VIERA CAST	<ul style="list-style-type: none"> ● Vérifiez les connexions et les réglages. (p. 63 à 67) ● Le serveur ou la ligne connectée sont peut-être occupés actuellement.
AutreAutre	Le téléviseur ne s'allume pas	<ul style="list-style-type: none"> ● Assurez-vous que le cordon d'alimentation est branché dans la prise.
	Le téléviseur entre en "Mode de veille"	<ul style="list-style-type: none"> ● La fonction Minuterie veille est activée. ● Le téléviseur entre en "Mode de veille" environ 30 minutes après la fin de la diffusion analogique.
	La télécommande ne fonctionne pas ou fonctionne de manière sporadique.	<ul style="list-style-type: none"> ● Les piles sont-elles bien insérées ? (p. 8) ● Le téléviseur a-t-il été allumé ? ● Les piles sont peut-être faibles. Remplacez-les. ● Pointez la télécommande directement vers l'avant du téléviseur (dans un rayon de 7 m et sous un angle de 30 degrés depuis l'avant du téléviseur). ● Placez le téléviseur à l'écart des rayons du soleil ou autres sources de lumière intense, pour éviter qu'elles ne brillent sur le capteur de signal de télécommande du téléviseur.
	Des parties du téléviseur chauffent	<ul style="list-style-type: none"> ● Même lorsque la température des parties des panneaux avant, supérieur et arrière augmente, celle-ci ne représente pas un problème en termes de performances de qualité.
	En appuyant du doigt sur le panneau LCD, celui-ci bouge légèrement. Et un bruit de cliquetis peut être émis.	<ul style="list-style-type: none"> ● Un jeu a été laissé autour du panneau pour empêcher qu'il ne soit endommagé. ● En appuyant du doigt sur le panneau, celui-ci peut bouger légèrement et un bruit de cliquetis peut être émis. Il ne s'agit pas d'un dysfonctionnement.
	Un message d'erreur de surintensité apparaît	<ul style="list-style-type: none"> ● Le périphérique USB connecté peut causer cette erreur. Retirez le périphérique, éteignez le téléviseur à l'aide de son bouton marche/arrêt, puis rallumez-le. ● Vérifiez si des objets étrangers se trouvent dans le port USB.
	Un message d'erreur apparaît	<ul style="list-style-type: none"> ● Suivez les instructions du message. ● Si le problème persiste, consultez votre distributeur local Panasonic ou le centre de services agréé.

Licence

Les marques de commerce ont été rigoureusement respectées, même dans les cas où les noms de compagnie ou les marques de commerce des produits ne font pas l'objet d'une mention spéciale.

- DVB et les logos DVB sont des marques de commerce de DVB Project.
- VGA est une marque de commerce d'International Business Machines Corporation.
- Macintosh est une marque de commerce déposée d'Apple Inc., USA.
- S-VGA est une marque de commerce déposée de Video Electronics Standard Association.
- Le logo SDXC Logo est une marque de commerce de SD-3C, LLC.
- HDMI, le logo HDMI et High-Definition Multimedia Interface sont des marques de commerce ou des marques déposées de HDMI Licensing LLC aux États-Unis et dans d'autres pays.
- HDAVI Control™ est une marque de commerce de Panasonic Corporation.
- "AVCHD" et le logo "AVCHD" sont des marques de commerce de Panasonic Corporation et de Sony Corporation.
- Fabriqué sous licence de Dolby Laboratories.
Le terme Dolby et le sigle double D sont des marques commerciales de Dolby Laboratories.
- Fabriqué sous licence du brevet américain n° 5 451 942 et d'autres brevets déposés ou en instance aux États-Unis et dans le monde. DTS et le symbole sont des marques déposées et DTS Digital Out ainsi que les logos DTS sont des marques de commerce de DTS, Inc. Le produit comprend des logiciels.
© DTS, Inc. Tous droits réservés.
- GUIDE Plus+ est (1) une marque déposée ou une marque de, (2) fabriquée sous licence de et (3) l'objet de divers brevets internationaux et de dépôts de brevets sous licence ou propriétés de, Gemstar-TV Guide International, Inc. et/ou d'une de ses sociétés affiliées.
- VIERA CAST™ est une marque commerciale de Panasonic Corporation.
- DLNA®, le logo DLNA et DLNA CERTIFIED™ sont des marques commerciales, des marques de services ou des marques de certification de Digital Living Network Alliance.
- Windows est une marque de commerce déposée de Microsoft Corporation aux États-Unis et/ou dans d'autres pays.
- DivX® est une marque déposée de DivX, Inc. et est utilisée sous licence.
- YouTube et Picasa sont des marques commerciales de Google, Inc.
- Skype™ est une marque commerciale de Skype Limited.

Caractéristiques

		TX-LF32G20S	TX-LF37G20S	TX-LF42G20S	
Source d'alimentation		CA 220 à 240 V, 50 Hz			
Alimentation nominale		103 W	150 W	188 W	
Consommation en veille		0.25 W 19 W (avec enregistrement de sortie d'écran)	0.25 W 15 W (avec enregistrement de sortie d'écran)	0.25 W 17 W (avec enregistrement de sortie d'écran)	
Écran	Rapport de format	16:9			
	Taille de la partie visible de l'écran	80 cm (diagonale) 697 mm (L) × 392 mm (H)	94 cm (diagonale) 819 mm (L) × 460 mm (H)	106 cm (diagonale) 930 mm (L) × 523 mm (H)	
	Nombre de pixels	2 073 600 (1 920 (L) × 1 080 (H))			
Son	Haut-parleurs	160 mm × 42 mm × 2 unités, 8 Ω			
	Sortie audio	20 W (10 W + 10 W) 10% DHT			
	Casque	Mini-prise stéréo M3 (3,5 mm) × 1			
Signaux PC		VGA, SVGA, WVGA, XGA SXGA, WXGA (comprimé) Fréquence de balayage horizontal 31 à 69 kHz Fréquence de balayage vertical 59 à 86 Hz			
Systèmes de réception TV / Nom de bande		PAL B, G, H, I, SECAM B, G, SECAM L, L' VHF E2 - E12 VHF H1 - H2 (ITALIE) VHF A - H (ITALIE) UHF E21 - E69 CATV (S01 - S05) CATV S1 - S10 (M1 - M10) CATV S11 - S20 (U1 - U10) CATV S21 - S41 (Hyperbande) PAL D, K, SECAM D, K VHF R1 - R2 VHF R3 - R5 VHF R6 - R12 UHF E21 - E69 PAL 525/60 M.NTSC Lecture des bandes NTSC à partir de certains magnétoscopes PAL Lecture de magnétoscopes NTSC 4,43 MHz NTSC (entrée AV uniquement) Lecture à partir des magnétoscopes NTSC DVB-T Services de télévision numérique terrestre (MPEG2 et MPEG4-AVC(H.264)) DVB-C Services de télévision numérique par câble (MPEG2 et MPEG4-AVC(H.264)) Pays dans lesquels DVB-C est disponible : Allemagne, Suisse, Danemark, Suède, Norvège, Finlande, Pays-Bas ● Vérifiez les dernières informations concernant les services disponibles sur le site Web suivant. (uniquement en anglais) http://panasonic.jp/support/global/cs/tv/			
Entrée d'antenne		VHF / UHF			
Conditions de fonctionnement		Température : 0 °C à 35 °C Humidité : HR 20 % à 80 % (pas de condensation)			
Bornes de connexion	AV1 (borne péritel)	Borne à 21 broches (entrée audio/vidéo, sortie audio/vidéo, entrée RVB, Q-Link)			
	AV2 (borne péritel)	Borne à 21 broches (entrée audio/vidéo, sortie audio/vidéo, entrée RVB, entrée S-Vidéo, Q-Link)			
	AV3	VIDEO	RCA à broche × 1	1,0 V[c-c] (75 Ω)	
		AUDIO L - R	RCA à broche × 2	0,5 V[rms]	
	COMPONENT	VIDEO	Y	1,0 V[c-c] (incluant la synchronisation)	
		AUDIO L - R	P_B, P_R	±0,35 V[c-c]	
	Autres	HDMI 1 / 2 / 3 / 4	Connecteurs TYPE A HDMI1 / 3 / 4 : HDMI (version 1,4 avec Content Type) et HDMI (version 1,3a avec Deep Colour) HDMI2 : HDMI (version 1,4 avec Content Type, Audio Return Channel) et HDMI (version 1,3a avec Deep Colour) ● Ce téléviseur prend en charge la fonction "HDAVI Control 5".		
			PC	D-SUB À 15 BROCHES HAUTE SENSIBILITÉ	R,V,B/0,7 V[c-c] (75 Ω) HD, VD/TTL Niveaux 2,0 à 5,0 V[c-c] (impédance élevée)
		Fente pour carte	Fente pour carte SD × 1 Fente d'interface commune × 1		
		ETHERNET	RJ45, IEEE802.3 10BASE-T / 100BASE-TX		
		USB 1 / 2	USB2,0 CC 5 V, 500 mA max. ● Pour les périphériques USB disponibles ➔ p. 86		
		Sortie	AUDIO L - R	RCA à broche × 2	0,5 V[rms] (impédance élevée)
DIGITAL AUDIO OUT	PCM / Dolby Digital / DTS, fibres optiques				
Dimensions (L × H × P)		779 mm × 542 mm × 217 mm (avec le piédestal) 779 mm × 503 mm × 86 mm (Téléviseur uniquement)	896 mm × 612 mm × 287 mm (avec le piédestal) 896 mm × 569 mm × 90 mm (Téléviseur uniquement)	1 021 mm × 682 mm × 310 mm (avec le piédestal) 1 021 mm × 637 mm × 109 mm (Téléviseur uniquement)	
Poids		11,5 kg net (avec le piédestal) 10,0 kg net (Téléviseur uniquement)	15,5 kg net (avec le piédestal) 13,0 kg net (Téléviseur uniquement)	20,5 kg net (avec le piédestal) 17,5 kg net (Téléviseur uniquement)	

- La conception et les caractéristiques techniques sont sujettes à modification sans préavis. Les poids et dimensions sont approximatifs.
- Ce téléviseur est conforme aux normes EMC indiquées ci-dessous.
EN55013, EN61000-3-2, EN61000-3-3, EN55020, EN55022, EN55024

Avis aux utilisateurs concernant la collecte et l'élimination des piles et des appareils électriques et électroniques usagés



Apposé sur le produit lui-même, sur son emballage, ou figurant dans la documentation qui l'accompagne, ce pictogramme indique que les piles et appareils électriques et électroniques usagés doivent être séparés des ordures ménagères. Afin de permettre le traitement, la valorisation et le recyclage adéquats des piles et des appareils usagés, veuillez les porter à l'un des points de collecte prévus, conformément à la législation nationale en vigueur ainsi qu'aux directives 2002/96/CE et 2006/66/CE. En éliminant piles et appareils usagés conformément à la réglementation en vigueur, vous contribuez à prévenir le gaspillage de ressources précieuses ainsi qu'à protéger la santé humaine et l'environnement contre les effets potentiellement nocifs d'une manipulation inappropriée des déchets.



Pour de plus amples renseignements sur la collecte et le recyclage des piles et appareils usagés, veuillez vous renseigner auprès de votre mairie, du service municipal d'enlèvement des déchets ou du point de vente où vous avez acheté les articles concernés. Le non-respect de la réglementation relative à l'élimination des déchets est passible d'une peine d'amende.

Pour les utilisateurs professionnels au sein de l'Union européenne

Si vous souhaitez vous défaire de pièces d'équipement électrique ou électronique, veuillez vous renseigner directement auprès de votre détaillant ou de votre fournisseur.



[Information relative à l'élimination des déchets dans les pays extérieurs à l'Union européenne]

Ce pictogramme n'est valide qu'à l'intérieur de l'Union européenne. Pour connaître la procédure applicable dans les pays hors Union Européenne, veuillez vous renseigner auprès des autorités locales compétentes ou de votre distributeur.

Note relative au pictogramme à apposer sur les piles (voir les 2 exemples ci-contre)

Le pictogramme représentant une poubelle sur roues barrée d'une croix est conforme à la réglementation. Si ce pictogramme est combiné avec un symbole chimique, il remplit également les exigences posées par la Directive relative au produit chimique concerné.

Cd

GEMSTAR-TV GUIDE INTERNATIONAL, INC. ET/OU SES FILIALES NE SONT RESPONSABLES EN AUCUNE MANIERE DE L'EXACTITUDE DES INFORMATIONS RELATIVES AUX PROGRAMMES DE TELEVISION FOURNIS DANS LE SYSTEME GUIDE PLUS+. EN AUCUN CAS, GEMSTAR-TV GUIDE INTERNATIONAL, INC. ET/OU SES FILIALES NE PEUVENT ETRE TENUES RESPONSABLES POUR UNE PERTE DE BENEFICES, D'ACTIVITES COMMERCIALES OU D'AUCUNE SORTE DE PREJUDICES OU DE CONSEQUENCES, DIRECTS OU INDIRECTS, EN RELATION AVEC LA FOURNITURE OU L'UTILISATION DE QUELQUE INFORMATION QUE CE SOIT, EQUIPEMENT OU SERVICE DU SYSTEME GUIDE PLUS+.

<http://www.europe.guideplus.com/>



Déclaration de conformité (DoC)

Si vous souhaitez obtenir un exemplaire de la DoC de ce téléviseur, veuillez accéder au site Web suivant : <http://www.doc.panasonic.de>

Représentant agréé :

Panasonic Testing Centre

Panasonic Marketing Europe GmbH

Winsbergring 15, 22525 Hamburg, Germany

Données du client

Le numéro de modèle et le numéro de série de cet appareil se trouvent sur son panneau arrière. Veuillez noter ce numéro de série dans l'espace ci-dessous et conserver ce mode d'emploi, ainsi que votre reçu d'achat, comme preuve définitive de votre achat, afin de faciliter la procédure d'identification en cas de vol ou de perte, et pour les services de garantie.

Numéro de modèle

Numéro de série

Panasonic Corporation

Web Site : <http://www.panasonic.net>

© Panasonic Corporation 2010

Imprimé en République tchèque