

# Panasonic®

Numéro de modèle

**TX-L19D28EP**  
**TX-L19D28EW**  
**TX-L22D28EP**  
**TX-L22D28EW**

## Mode d'emploi

### Téléviseur à cristaux liquides

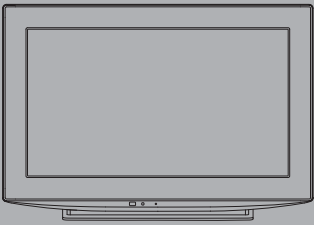

# VIERA



Nous vous remercions d'avoir acheté ce produit Panasonic.  
Veuillez lire soigneusement ce mode d'emploi avant d'utiliser ce produit, puis conservez-le en lieu sûr.  
Les images présentées dans ce mode d'emploi ne sont données qu'à titre illustratif.  
Veuillez vous reporter à la Garantie Pan Européenne si vous devez contacter votre revendeur Panasonic local pour obtenir de l'aide.

**Français**



TQB0E0999D

# Vivez une expérience multimédia d'un niveau incroyable

Profitez d'une abondance de contenus multimédias

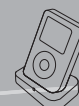

iPod

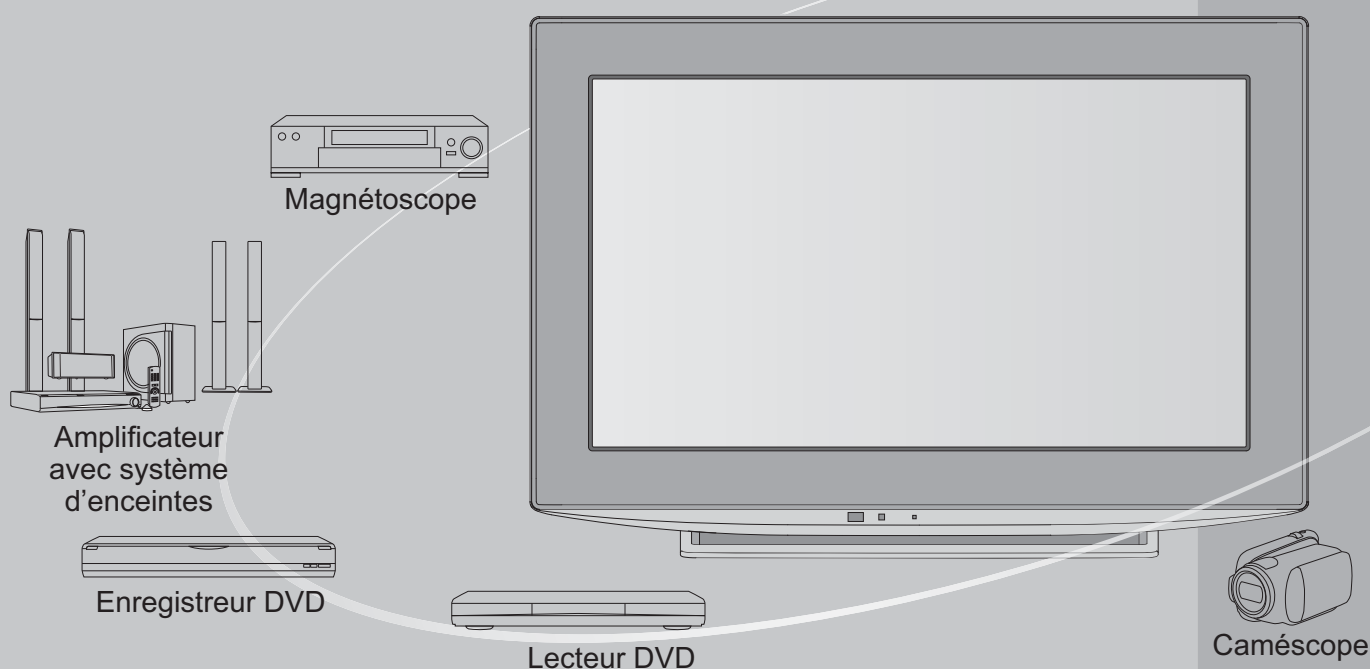

## Note concernant les fonctions DVB

Ce téléviseur est conçu pour être conforme aux normes (à la date d'août 2009) de services de télévision numérique terrestre DVB-T (MPEG2 et MPEG4-AVC(H.264)) de services de télévision numérique par câble DVB-C (MPEG2 et MPEG4-AVC(H.264)).

Veuillez consulter votre distributeur local pour la disponibilité des services DVB-T dans votre région. Consultez votre prestataire de services câblés pour la disponibilité des services DVB-C avec ce téléviseur.

- Il est possible que ce téléviseur ne fonctionne pas correctement avec un signal qui ne correspond pas aux normes DVB-T ou DVB-C.
- Toutes les fonctions ne sont pas disponibles selon le pays, la région, le diffuseur et le prestataire de services.
- Tous les modules IC ne fonctionnent pas correctement avec ce téléviseur. Veuillez consulter votre prestataire de services à propos des modules IC disponibles.
- Il est possible que ce téléviseur ne fonctionne pas correctement avec un module IC non homologué par le prestataire de services.
- Des frais supplémentaires peuvent être facturés selon le prestataire de services.
- La compatibilité avec les futurs services DVB n'est pas garantie.
- Vérifiez les dernières informations concernant les services disponibles sur le site Web suivant.  
(uniquement en anglais)  
<http://panasonic.jp/support/global/cs/>

# Table des matières

## Sections à lire impérativement

- Mesures de sécurité ..... 4  
(Avertissement / Attention)
- Entretien ..... 5

## Guide de mise en route rapide

- Accessoires / Options ..... 6
- Identifier les commandes ..... 8
- Raccordement de base ..... 10
- Configuration automatique ..... 12

Guide de mise en route rapide

## Découvrez votre téléviseur!

### Fonctions de base

- Regarder la télévision ..... 14
- Utiliser le guide des programmes ..... 18
- Afficher le télétexte ..... 20
- Regarder les appareils raccordés aux entrées externes ..... 22
- Utilisation de VIERA TOOLS ..... 24
- Utiliser les fonctions du menu ..... 25

Fonctions de base

### Fonctions avancées

- Refaire le réglage depuis le menu Configuration ..... 32
- Régler et éditer les chaînes (DVB) ..... 34
- Régler et éditer les chaînes (Analogique) ..... 36
- Programmation minuterie ..... 38
- Verrouillage parental ..... 40
- Noms d'entrée ..... 41
- Utiliser l'interface commune ..... 42
- Réglage usine ..... 43
- Mettre à jour le logiciel du téléviseur ..... 44
- Afficher l'écran d'un ordinateur sur le téléviseur ..... 45
- Utilisation d'un lecteur multimédia ..... 46
- Lecture de l'iPod sur la TV ..... 50
- Fonctions de liaison ..... 54  
(Q-Link / VIERA Link)
- Appareil externe ..... 62

Fonctions avancées

### FAQ, etc.

- Données techniques ..... 64
- FAQ ..... 69
- Caractéristiques ..... 71
- Licence ..... 72

FAQ, etc.



Carte SD

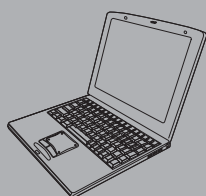

Ordinateur personnel

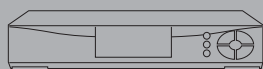

Décodeur

Ce produit est accordé sous licence du portefeuille de brevets AVC pour l'utilisation privée et non commerciale par un consommateur, pour (i) coder du contenu vidéo conformément à la norme AVC ("AVC Vidéo") et/ou (ii) décoder du contenu AVC Vidéo codé par un consommateur engagé dans une activité privée et non commerciale et/ou obtenu d'un fournisseur de contenu vidéo détenteur d'une licence l'autorisant à fournir du contenu AVC Vidéo. Aucune licence n'est, ni ne sera accordée implicitement pour tout autre usage. Vous pouvez obtenir des informations supplémentaires de MPEG LA, LLC Voir <http://www.mpegla.com>.

GEMSTAR-TV GUIDE INTERNATIONAL, INC. ET/OU SES FILIALES NE SONT RESPONSABLES EN AUCUNE MANIERE DE L'EXACTITUDE DES INFORMATIONS RELATIVES AUX PROGRAMMES DE TELEVISION FOURNIES DANS LE SYSTEME GUIDE PLUS+. EN AUCUN CAS, GEMSTAR-TV GUIDE INTERNATIONAL, INC. ET/OU SES FILIALES NE PEUVENT ETRE TENUES RESPONSABLES POUR UNE PERTE DE BENEFICES, D'ACTIVITES COMMERCIALES OU D'AUCUNE SORTE DE PREJUDICES OU DE CONSEQUENCES, DIRECTS OU INDIRECTS, EN RELATION AVEC LA FOURNITURE OU L'UTILISATION DE QUELQUE INFORMATION QUE CE SOIT, EQUIPEMENT OU SERVICE DU SYSTEME GUIDE PLUS+.

<http://www.europe.guideplus.com/>

# Mesures de sécurité

## Avertissement

### Manipulation de la fiche et du cordon d'alimentation

- Insérez complètement la fiche du cordon d'alimentation dans la prise de courant. (Une fiche de cordon d'alimentation mal insérée pourrait dégager de la chaleur et provoquer un incendie.)
- Assurez vous un accès facile à la prise du câble d'alimentation.
- Ne touchez pas la fiche du cordon d'alimentation avec les mains mouillées. Vous pourriez vous électrocuter.
- N'endommagez pas le cordon d'alimentation, un cordon endommagé peut être à l'origine d'un incendie ou d'une électrocution.
  - Ne déplacez pas le téléviseur avec son cordon branché à la prise de courant.
  - Ne placez pas d'objets lourds sur le cordon ni ne placez le cordon à proximité d'un objet à température élevée.
  - Ne tordez pas le cordon, ni ne le pliez excessivement, ni ne l'étirez.
  - Ne tirez pas directement sur le cordon. Lorsque vous débranchez le câble d'alimentation, tenez-le par le corps de la prise.
  - N'utilisez pas une fiche de cordon d'alimentation ou une prise de courant endommagée.
  - Assurez-vous que le téléviseur n'écrase pas le câble réseau.

En cas d'anomalie,  
débranchez  
immédiatement la fiche  
du cordon d'alimentation !!

CA 220 à 240 V  
50 Hz



### Alimentation

- Ce téléviseur est conçu pour fonctionner sur un réseau de 220-240 V, 50 Hz, C.A.

### Ne retirez pas les couvercles Ne modifiez JAMAIS l'appareil par vous-même

- Les composants à haute tension peuvent entraîner un choc sérieux par courant électrique, c'est pourquoi vous ne devez pas ôter le cache arrière du téléviseur, un contact avec des composants sous tension pouvant se produire.
- Aucune pièce réparable par l'utilisateur ne se trouve à l'intérieur de l'appareil.
- Confiez tout travail de vérification, réglage ou réparation à votre revendeur Panasonic.

### Ne pas exposer à la pluie ou à une humidité excessive.

- Ne pas exposer la TV à la pluie ou une humidité excessive pour éviter l'endommagement qui pourrait avoir comme conséquence un accident causé par le courant électrique ou un incendie.
- Ne pas poser sur l'appareil les récipients pour l'eau, par exemple des vases et ne pas exposer la TV à des projections d'eau.

### N'exposez pas le téléviseur à la lumière directe du soleil et à d'autres sources de chaleur.

- Évitez d'exposer le téléviseur directement aux rayons du soleil ou à toute autre source de chaleur.

Pour empêcher tout incendie,  
ne laissez jamais de bougies ou  
une autre source de feu ouvert à  
proximité du récepteur de télévision.



### N'introduisez pas d'objets étrangers dans l'appareil

- Ne laissez pas tomber dans l'appareil quelque objet que ce soit par les orifices d'aération, car il pourrait s'ensuivre un incendie ou un choc par courant électrique.

### Ne placez pas le téléviseur sur des surfaces instables.

- Le téléviseur risquerait de tomber ou de basculer.

### N'utilisez que le piédestal original recommandé / équipement de montage

- L'utilisation de piédestaux ou autres installations de fixation inadaptés peut avoir comme conséquence l'instabilité de l'appareil et un risque de blessure. Demandez au vendeur local Panasonic le réglage ou l'installation de l'équipement.
- Utilisez les piédestaux agréés / supports pour accrochage au mur (p. 6 - 7).

### Ne permettez pas aux enfants de manipuler la carte SD ou des composants dangereux.

- Les petits enfants pourraient avaler la carte SD de même que d'autres petits objets. Veuillez ôter la carte SD dès après utilisation et la garder hors de portée des enfants.
- Ce produit comporte des pièces pouvant être dangereuses ou être aspirées ou avalées accidentellement par les enfants. Gardez-ces pièces hors de portée des jeunes enfants.

## Attention

### ■ Avant de nettoyer le téléviseur, débranchez la fiche du cordon d'alimentation

- Nettoyer un appareil sous tension présente un risque d'électrocution.

### ■ Débranchez la prise réseau du réseau électrique si vous n'utilisez pas le téléviseur pendant une longue période

- Si le téléviseur est branché au réseau, il continue à prélever une certaine quantité d'énergie électrique, même lorsqu'il est en état éteint.
- Avant de connecter et de déconnecter les câbles, il faut débrancher la fiche du réseau électrique.

### ■ Ne bloquez pas les trous d'aération arrière

- Une aération suffisante est indispensable pour empêcher une panne des composants électriques.
- Ne recouvrez pas les orifices d'aération avec des objets comme des journaux, nappes et rideaux.
- Nous recommandons de laisser une distance minimale de 10 cm autour du récepteur de télévision, et ce même au cas où il est placé à l'intérieur d'une armoire ou entre des étagères.
- En utilisant le piédestal, garder un espace entre le bas de la TV et la surface du sol.
- Si vous n'utilisez pas de piédestal, assurez-vous que les orifices dans la partie inférieure du téléviseur ne sont pas bloqués.

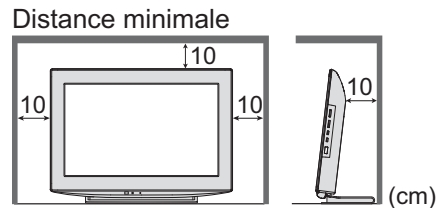

### ■ N'utilisez pas de grande force et évitez les chocs sur le panneau de l'écran

- Cela peut entraîner une détérioration provoquant une blessure.

### ■ N'exposez pas vos oreilles au son excessif des écouteurs

- Vous pourriez vous causer des dommages irréversibles de l'ouïe.

### ■ Fonction de mise en veille automatique

- Si aucun signal n'est reçu ni aucune opération n'a été effectuée en mode analogique pendant une durée de 30 minutes, le téléviseur passe automatiquement en mode de veille.

### ■ Transportez le téléviseur en position debout

# Entretien

Retirez tout d'abord la fiche du cordon d'alimentation de la prise de courant.

## Panneau d'affichage, Coffret, Piédestal

Entretien régulier :

Essuyez doucement la surface du panneau d'affichage, du coffret ou du piédestal à l'aide d'un chiffon doux pour nettoyer la saleté ou les empreintes.

Pour la saleté récalcitrante :

Imbibez un chiffon doux avec de l'eau pure ou un détergent neutre dilué (1 volume de détergent pour 100 volumes d'eau). Puis essorez le chiffon et essuyez la surface. Enfin, essuyez toute trace d'humidité.

### Attention

- N'utilisez pas de chiffon rêche et ne frottez pas trop vivement la surface. Ceci pourrait provoquer des rayures sur la surface.
- Veillez à ne pas soumettre les surfaces du téléviseur à de l'eau ou à du détergent. Un liquide à l'intérieur du téléviseur pourrait provoquer un dysfonctionnement.
- Veillez à ne pas soumettre les surfaces du téléviseur à un insecticide, un solvant, un diluant ou d'autres substances volatiles. Ceci pourrait altérer le fini de la surface ou provoquer le pelage de la peinture.
- Ne cognez pas ou ne rayez pas la surface avec les ongles ou des objets rigides.
- Évitez tout contact prolongé du coffret et du piédestal avec une substance en caoutchouc ou PVC. Ceci pourrait altérer le fini de la surface.

## Fiche du cordon d'alimentation

Essuyez régulièrement la fiche du cordon d'alimentation avec un chiffon sec. Humidité et poussière peuvent être à l'origine d'un incendie ou une électrocution.

# Accessoires / Options

## Accessoires standard

- Télécommande
  - N2QAYB000505 (TX-L19D28EW TX-L22D28EW)
  - N2QAYB000506 (TX-L19D28EP TX-L22D28EP)



- Mode d'emploi

- Garantie Pan Européenne

Vérifiez que vous avez les accessoires et objets présentés

- Piles pour télécommande (2)
  - R6 (UM3)



- Piédestal (p. 7)
  - TBL0E0114 (TX-L19D28EP TX-L19D28EW)
  - TBL0E0130 (TX-L22D28EP TX-L22D28EW)

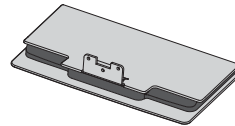

- Station Dock universelle pour iPod (p. 50)
  - TNM2AX0014



- Vis d'assemblage pour le Support (3)

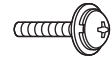

M4

## Accessoires en option

Applique de suspension au mur

- TY-WK23LR2W

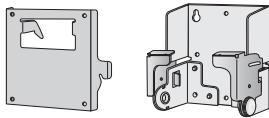

Informez-vous auprès du revendeur Panasonic le plus proche pour vous procurer l'applique de suspension au mur recommandée. Pour plus d'informations, reportez-vous au manuel d'installation de l'applique de suspension au mur.

Arrière du téléviseur

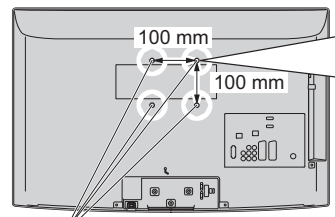

Orifices pour l'installation de l'applique de suspension au mur

Vis de fixation du téléviseur sur les appliques de fixation au mur (non fournies avec le téléviseur)

**Profondeur de vissage :**  
minimum 9 mm, maximum 12 mm

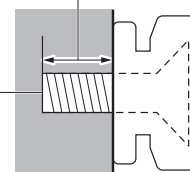

(Vue latérale)

## AVERTISSEMENT !

- Notez que si vous choisissez de ne pas utiliser l'applique Panasonic ou de monter l'appareil vous-même, vous le faites à vos propres risques. Vous devez demander à un technicien qualifié d'effectuer l'installation. L'appareil, s'il n'est pas correctement mis en place, risquerait de blesser quelqu'un ou de subir des dommages en tombant. Tout dommage résultant du fait de ne pas avoir confié le montage de l'appareil à un installateur professionnel annulera la garantie.
- Si vous utilisez des accessoires en option ou un support pour un accrochage au mur, veillez toujours à ce que soient respectées dans toute leur étendue les instructions dans le mode d'emploi.
- Ne montez pas l'appareil directement sous des lumières de plafond (comme les lampes spots ou les ampoules halogènes) qui dégagent généralement beaucoup de chaleur. Cela risquerait de déformer ou d'endommager les pièces en plastique du boîtier.
- Procédez toujours avec prudence lors du montage d'un support au mur. Le support pour l'accrochage au mur ne doit pas être mis à la terre sur des parties métalliques dans le mur. Assurez-vous toujours avant le montage que des câbles électriques ou des tuyaux ne se trouvent pas dans le mur.
- Si vous n'utilisez pas la TV pendant une longue durée, démontez-la de son support mural dans le mur pour éviter toute chute et blessure.

## Mise en place et retrait des piles de la télécommande

1

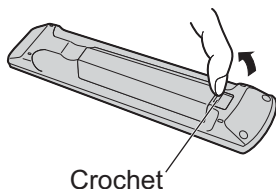

Tirez pour ouvrir

Crochet

2

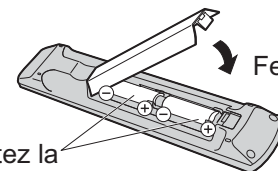

Fermez

Respectez la polarité (+ ou -)

### Attention

- Une mise en place incorrecte peut entraîner une fuite du liquide des piles et leur corrosion, ce qui endommagerait la télécommande.
- N'utilisez pas ensemble une pile neuve et une pile usagée.
- Ne remplacez que par un même type ou un type équivalent. N'utilisez pas ensemble des piles de type différent (comme des piles alcalines et au manganèse).
- N'utilisez pas de piles rechargeables (Ni-Cd).
- Ne brûlez pas ou ne brisez pas les piles.
- N'exposez pas les piles à une chaleur excessive, par ex. un rayonnement solaire, du feu, etc.
- Assurez-vous que vous vous débarrassez des piles de manière correcte.
- Assurez un bon remplacement des piles, si les piles sont mises à l'envers, il existe un risque d'explosion et d'incendie.



## Fixation du piédestal

### Avertissement

**Ne démontez pas ni ne modifiez le pied.**

- Sinon, l'appareil pourrait tomber et être abîmé, ce qui pourrait causer des blessures.

### Attention

**N'utilisez aucun autre téléviseur ou afficheur.**

- Sinon, l'appareil pourrait tomber et être abîmé, ce qui pourrait causer des blessures.

**N'utilisez pas le piédestal s'il est tordu, fissuré ou rompu.**

- Si vous utilisez le piédestal alors qu'il est rompu, il risque d'être endommagé encore davantage, et vous risqueriez de vous blesser. Adressez-vous dès que possible à votre revendeur.

**Pendant le montage, n'utilisez que les vis fournies et assurez-vous que toutes les vis sont bien serrées.**

- Si vous ne seriez pas suffisamment avec soin les vis pendant le montage, le piédestal n'aurait pas la stabilité nécessaire pour pouvoir soutenir le téléviseur en toute sécurité. Le résultat pourrait être que le téléviseur dépasse et sa détérioration ou un accident pour des personnes.

**Veillez à ce que le téléviseur ne tombe pas.**

- Si le téléviseur est renversé ou si des enfants grimpent sur le piédestal alors que le téléviseur est installé, celui-ci risque de tomber et de provoquer des blessures.

**Il faut le concours de deux personnes au moins pour installer ou retirer le téléviseur.**

- En l'absence d'au moins deux personnes, le téléviseur peut tomber et provoquer des blessures.

**N'inclinez pas le téléviseur en plaçant des objets entre le socle et le sol. L'appareil pourrait tomber et blesser des personnes se trouvant en dessous.**



**Le socle est très lourd. Manipulez-le à deux mains comme illustré dans l'image.**

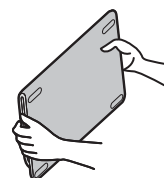

### ■ Fixation du téléviseur

Pour la fixation sûre il faut utiliser seulement les vis d'assemblage livrées.

- Avant d'installer le socle, retirez le câble de la douille de contact.
- Vérifiez que les vis sont solidement serrées.
- Effectuez les travaux sur une surface horizontale.

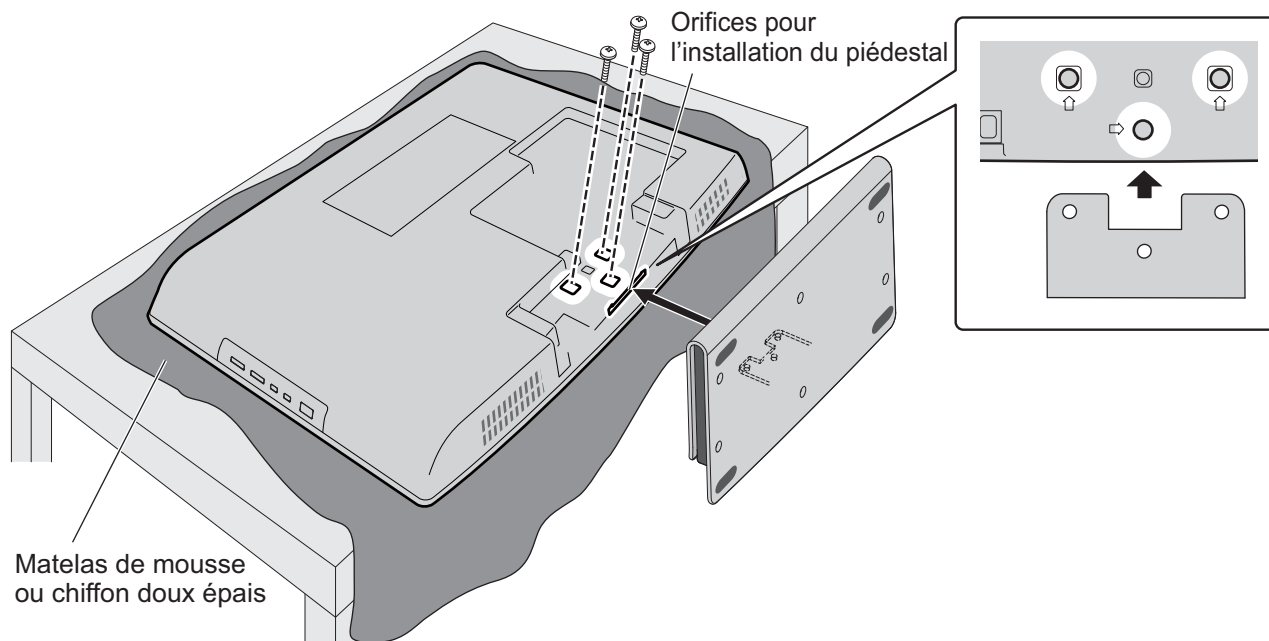

# Identifier les commandes

## Télécommande

### Lecteur multimédia (p. 46)

- Permute en mode d'affichage de carte SD (VIERA IMAGE VIEWER)

### Commutateur de mode de veille Activé / Désactivé

- Active ou désactive le mode de veille

### Menu principal (p. 25)

- Appuyez pour accéder aux menus Image, Son et Configuration

### Rapport de format (p. 16)

- Change le rapport de format à partir de la liste Sélection d'aspect.
- Vous pouvez aussi appuyer sur cette touche plusieurs fois jusqu'à ce que vous obteniez le rapport de format désiré

### Informations de chaîne et de programme (p. 15)

- Affiche les informations de la chaîne et du programme

### Menu VIERA Link (p. 58)

- Accède au Menu VIERA Link

### OK

- Valide les sélections et choix
- Appuyez après la sélection des positions de chaîne pour changer rapidement de chaîne
- Affiche la liste des chaînes

### Menu Options (p. 17)

- Réglage facile pour les options d'affichage et de son

### Touches de couleur

- Servent à la sélection, à la navigation et à l'utilisation des diverses fonctions

### Télétexte (p. 20)

- Permute en mode télétexte

### Sous-titres (p. 16)

- Affiche les sous-titres

### Touches numériques

- Servent à changer de chaîne et de page de télétexte
- Valide la saisie des caractères
- En mode de veille, allume le téléviseur (Appuyez pendant environ 1 seconde)

### Coupure du son

- Active et désactive la coupure du son

### Volume Haut / Bas

### Sélection du mode d'entrée

- TV - permute entre les modes DVB-C / DVB-T / Analogique (p. 14)
- AV - permute sur le mode d'entrée AV à partir de la liste Sélection d'entrée (p. 22)

### Enregistrement Direct TV (p. 56 et p. 58)

- Enregistre immédiatement un programme sur l'enregistreur DVD ou le magnétoscope par liaison Q-Link ou VIERA Link.

### iPod (p. 51)

- La fenêtre principale d'iPod s'affiche sur votre TV.

### Quitter

- Revient à l'écran d'affichage normal

### VIERA TOOLS (p. 24)

- Affiche des icônes de fonctions spéciales pour faciliter l'accès à ces fonctions

### Guide TV (p. 18)

- Affiche le Guide des programmes

### Touches de curseur

- Servent à effectuer les sélections et réglages

### Retour

- Revient au menu précédent ou à la page précédente

### Verrouillage

- Fige ou défige l'image (p. 15)
- Conserve la page de télétexte actuelle (mode télétexte) (p. 20)

### Index (p. 21)

- Revient à la page d'index du télétexte (mode télétexte)

### Dernière vue (p. 17)

- Passe à la dernière chaîne vue ou en mode d'entrée

### Chaîne Haut / Bas

- Sélectionne les chaînes une à la fois

### Opérations sur les appareils connectés (p. 23, 52 et p. 60)

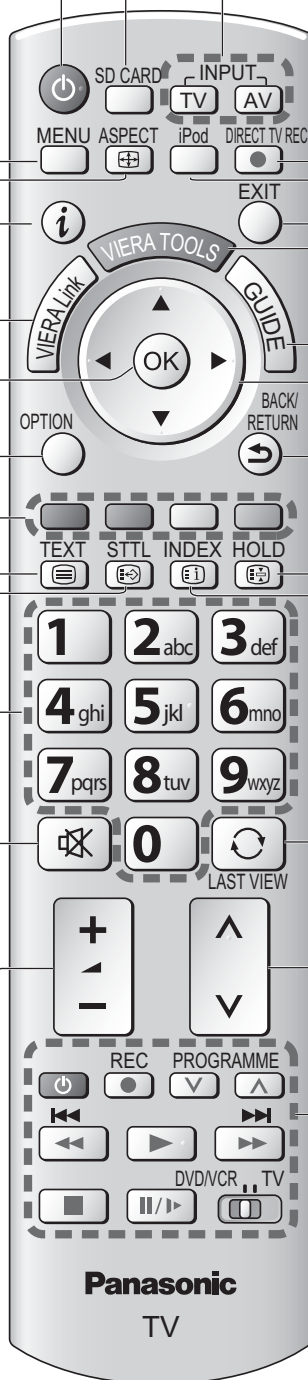



# TV

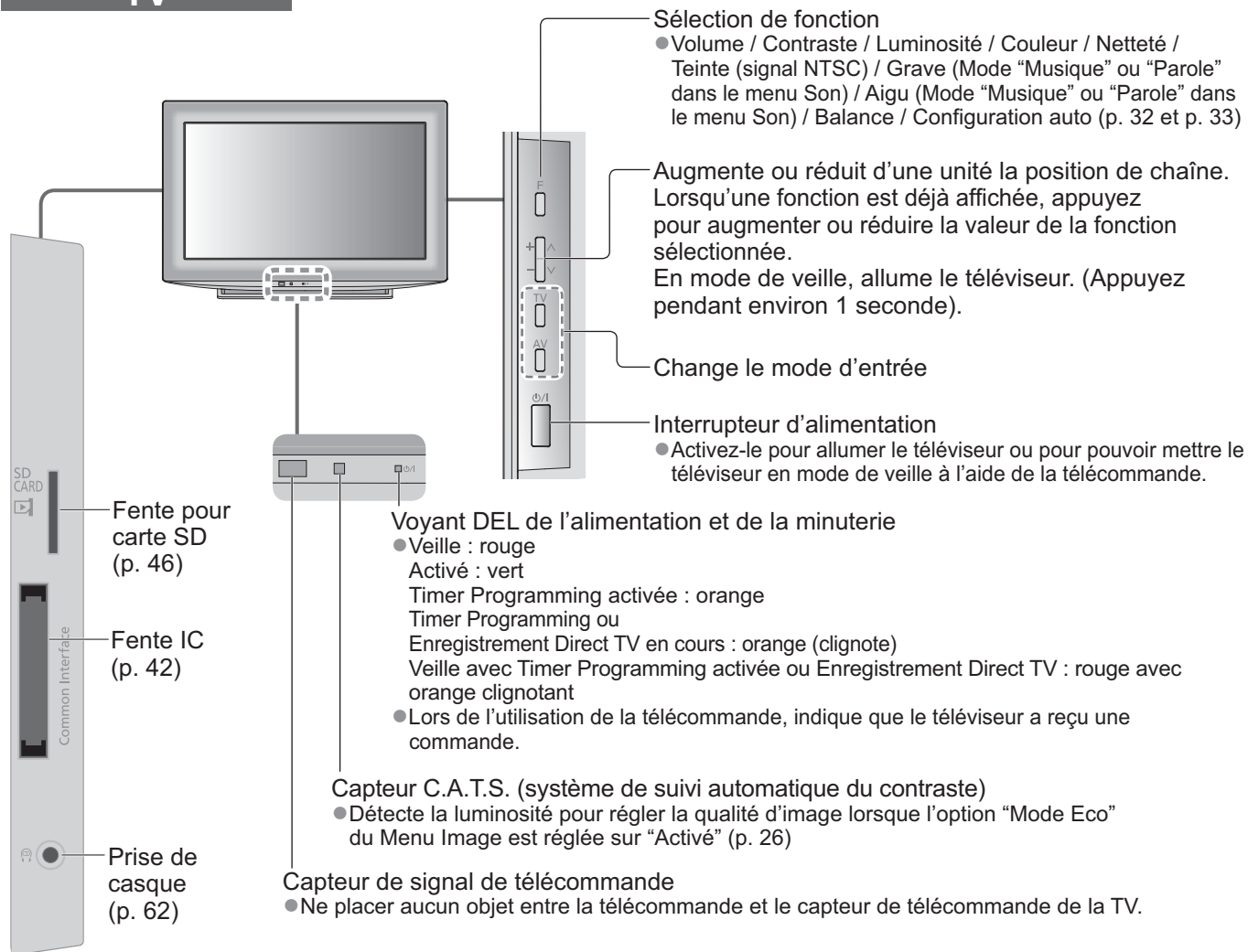

Guide de mise en route rapide

● Identifier les commandes

## Utiliser les affichages sur écran

Plusieurs des fonctions disponibles sur ce téléviseur sont accessibles depuis le menu d'affichage sur écran.

### ■ Utiliser la télécommande



Déplacez le curseur / Sélectionnez l'option de menu



Déplacez le curseur / Réglez les niveaux / Sélectionnez parmi une page d'options



Accédez au menu / mémorisez les réglages effectués ou les options sélectionnées



Revenez au menu précédent



Ouvrez le menu principal



Quittez les menus et revenez l'écran d'affichage normal

### ■ Boîte d'instructions AIDE SUR ÉCRAN - Guide d'utilisation

Exemple (menu Son) :



Le Guide d'utilisation vous aidera.

# Raccordement de base

Les appareils externes et les câbles illustrés ne sont pas fournis avec ce téléviseur.  
Assurez-vous que le téléviseur est débranché de la prise secteur avant de connecter ou de déconnecter tout fil.

## Exemple 1 Raccorder une antenne

Téléviseur uniquement

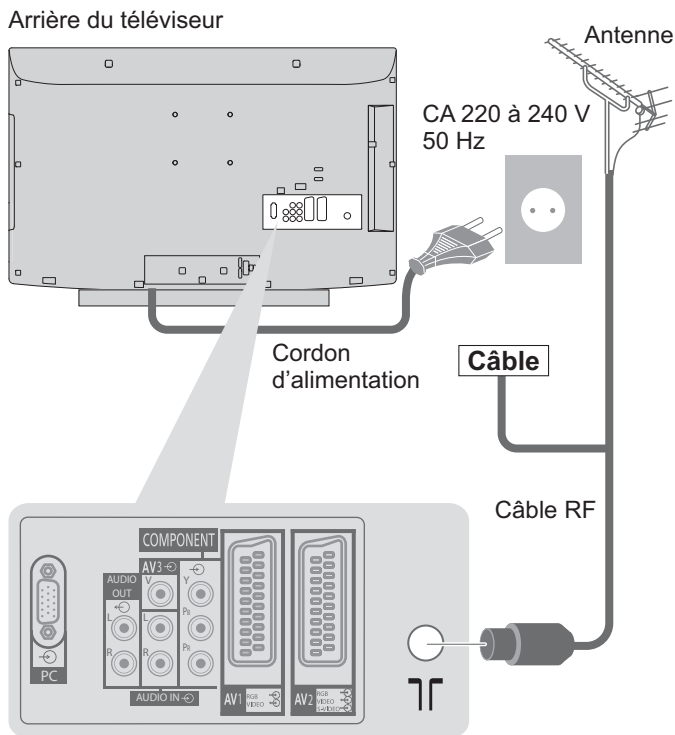

## Exemple 2 Raccorder un enregistreur DVD ou un magnétoscope

Téléviseur, enregistreur DVD ou magnétoscope

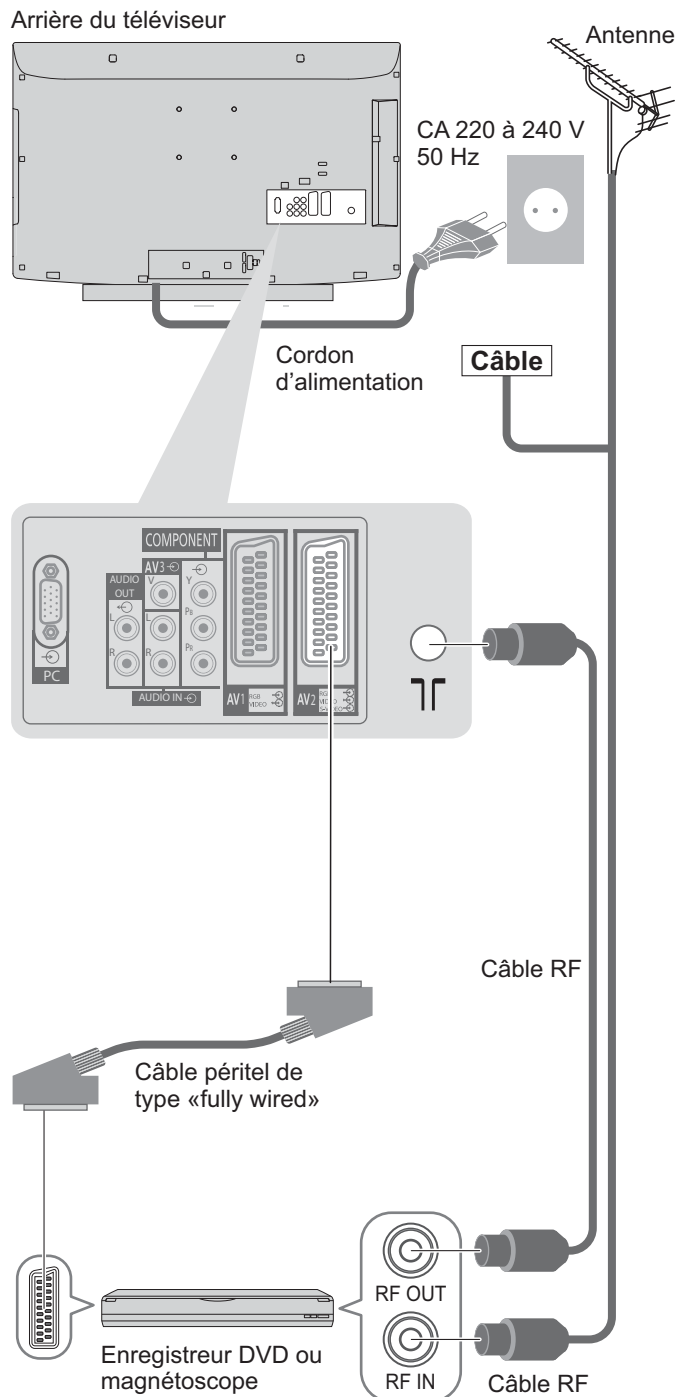

### Remarque

- Raccordez à la borne AV1 / AV2 du téléviseur pour un enregistreur DVD / magnétoscope prenant en charge Q-Link (p. 56).
- Un appareil compatible HDMI peut être raccordé aux bornes HDMI (HDMI1 / HDMI2) au moyen d'un câble HDMI (p. 62).
- Liaison Q-Link ➔ p. 54
- Connexion VIERA Link ➔ p. 54 et p. 55
- Veuillez aussi lire le manuel de l'appareil raccordé.

### Exemple 3

## Raccorder un enregistreur DVD ou un magnétoscope, et un décodeur de télévision par câble

### Téléviseur, enregistreur DVD ou magnétoscope, et décodeur de télévision par câble

Arrière du téléviseur

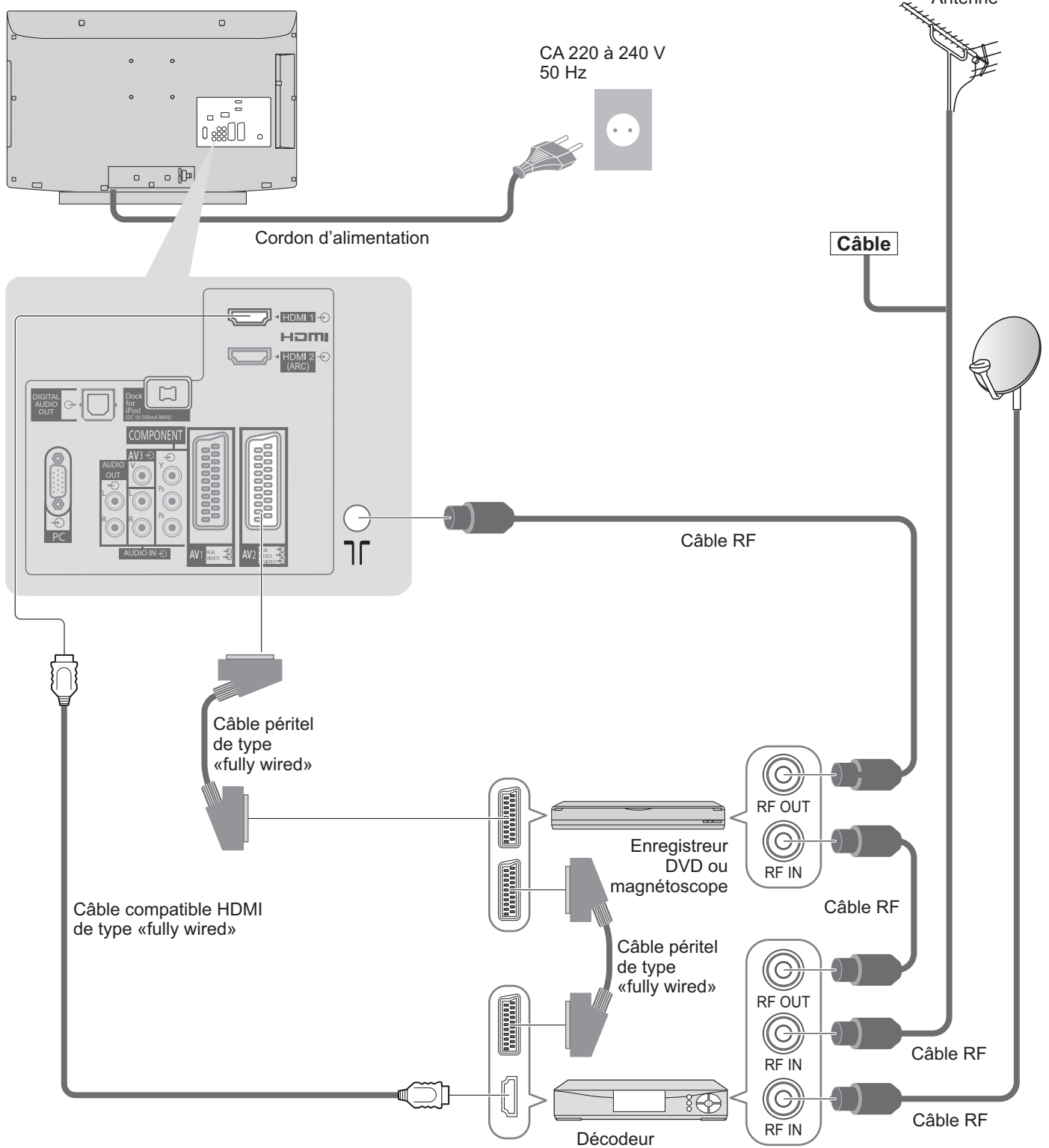

# Configuration automatique

Recherchez et mémorisez automatiquement les programmes de télévision.

- Ces étapes ne sont pas nécessaires si votre revendeur a procédé à la configuration.
- Effectuez les connexions (p. 10 et p. 11) et les réglages (si nécessaire) sur l'appareil raccordé avant de lancer la configuration automatique. Pour plus de détails sur les réglages de l'appareil raccordé, consultez son mode d'emploi.

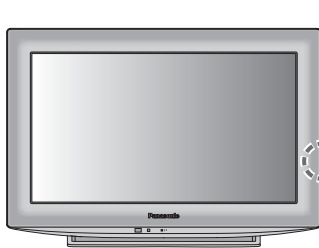

1

**Branchez le téléviseur dans la prise secteur et allumez-le.**  
(L'image met quelques secondes à s'afficher)



2

**Sélectionnez la langue**

Menüsprache			
Deutsch	Dansk	Polski	Srpski
English	Svenska	čeština	Hrvatski
Français	Norsk	Magyar	Slovenščina
Italiano	Suomi	Slovenčina	Latviešu
Español	Türkçe	Български	eesti keel
Português	Ελληνικά	Română	Lietuvių
Nederlands			



① sélectionnez

② validez

3

**Sélectionnez votre pays**

Pays		
Allemagne	Danemark	Pologne
Autriche	Suède	République tchèque
France	Norvège	Hongrie
Italie	Finlande	Slovaquie
Espagne	Luxembourg	Slovénie
Portugal	Belgique	Estonie
Suisse	Pays-Bas	Lituanie
Malte	Turquie	Autres
Andorre	Grèce	



① sélectionnez

② validez

- Selon le pays que vous avez sélectionné, il est possible que vous deviez sélectionner la région. Dans ce cas, sélectionnez votre région.

4

**Sélectionnez le mode que vous souhaitez régler**

Sélection du signal téléviseur	
<input checked="" type="checkbox"/>	DVB-C
<input checked="" type="checkbox"/>	DVB-T
<input checked="" type="checkbox"/>	Prise en charge DVB-T pour serv. HD
<input checked="" type="checkbox"/>	Analogique
Début ATP	

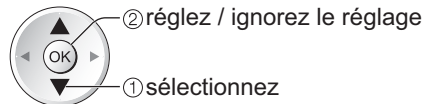

② réglez / ignorez le réglage

① sélectionnez

- : réglez (le mode est réglé et les chaînes disponibles sont recherchées)
- : Ignorez le réglage
- Il est possible que "DVB-C" ne s'affiche pas en fonction du pays que vous avez sélectionné. (p. 71)

5

**Sélectionnez "Début ATP"**

Sélection du signal téléviseur	
<input checked="" type="checkbox"/>	DVB-C
<input checked="" type="checkbox"/>	DVB-T
<input checked="" type="checkbox"/>	Prise en charge DVB-T pour serv. HD
<input checked="" type="checkbox"/>	Analogique
Début ATP	



② accédez

① sélectionnez

**La configuration automatique commence**

- La configuration automatique lance la recherche des chaînes de télévision et les mémorise. Les chaînes stockées et leur ordre varient en fonction du pays, de la région, du système de diffusion et des conditions de réception du signal.
- Si le réglage échoue, vérifiez la connexion du câble RF, puis suivez les instructions à l'écran.

## La configuration auto varie suivant le pays sélectionné.

### ● Réglages réseau DVB-C

Saisissez la fréquence d'accueil et l'ID réseau spécifiés par votre fournisseur de télévision par câble. Puis, sélectionnez "Début ATP".

Réglage réseau DVB-C	
Fréquence	862 MHz
ID réseau	41001
Début ATP	

① saisissez la fréquence et l'ID réseau

1	2 abc	3 def
4 ghi	5 jkl	6 mno
7 pqs	8 tuv	9 wxy
0		

Selon le pays que vous avez sélectionné, "Automatique" s'affiche et vous n'avez pas à les saisir. Dans ce cas, la fréquence d'accueil et l'ID réseau sont automatiquement réglés.



② sélectionnez "Début ATP"

### ● Configuration automatique DVB-C

Configuration automatique DVB-C			
Progression 0% 100%			
Cette opération prendra environ 3 minutes.			
No.	Nom de la chaîne	Type	QTE
1	CBBC Channel	TV gratuite	10
2	BBC Radio Wales	TV gratuite	10
3	E4	TV gratuite	10
TV gratuite: 3 TV payante: 0 Radio: 0			
Recherche en cours			

### ● Configuration automatique DVB-T

Configuration automatique DVB-T			
Progression CH 01 03			
Cette opération prendra environ 3 minutes.			
CH	Nom de la chaîne	Type	QTE
62	CBBC Channel	TV gratuite	10
62	BBC Radio Wales	TV gratuite	10
62	E4	TV gratuite	10
62	Cartoon Nwk	TV gratuite	10
TV gratuite: 4 TV payante: 0 Radio: 0			
Recherche en cours			

### ● Configuration automatique mode analogique

Configuration automatique mode analogique	
Progression CH 21 781 CO1 43	
Cette opération prendra environ 3 minutes.	
CH	Nom de la chaîne
CH 29	
CH 33	BBC1
Analogique: 2	
Recherche en cours	

Selon le pays que vous sélectionnez, l'écran de sélection de la chaîne s'affiche après Configuration automatique DVB-T si plusieurs chaînes ont le même numéro logique de chaîne. Sélectionnez votre chaîne préférée ou quittez l'écran pour des sélections automatiques.

Synchronisation	
Veuillez patienter!	
0%	100%
Télécommande non disponible	

● Si un enregistreur compatible avec Q-Link, VIERA Link ou une technologie similaire (p. 56 et p. 57) est raccordé, les réglages de chaînes, de langue et de pays / zone sont automatiquement téléchargés sur l'enregistreur.

● Si le téléchargement échoue, vous pourrez télécharger plus tard par l'option de menu.

➔ "Téléchargement" (p. 28)

## 6 Sélectionnez "Maison"

Sélectionnez votre environnement	
Maison	Magasin



● Sélectionnez l'environnement "Maison" à utiliser dans votre foyer.

**La configuration automatique est alors terminée et votre téléviseur est prêt pour l'affichage.**



- Pour vérifier la liste des chaînes d'un seul coup d'œil ➔ "Utiliser le Guide des programmes" (p. 18)
- Pour éditer ou masquer (ignorer) des chaînes ➔ "Réglage et éditer les chaînes" (p. 34 à 37)

### ■ Environnement de visionnement "Magasin" (uniquement pour un affichage en magasin)

L'environnement de visionnement "Magasin" est un mode de démonstration qui explique les principales fonctions de ce téléviseur.

#### Sélectionnez l'environnement "Maison" à utiliser dans votre foyer.

● Vous pouvez revenir à l'écran de sélection de l'environnement de visionnement à l'étape de l'écran de confirmation Magasin et à l'écran de sélection Démo automatique Désactivé / Activé.

① Retour à l'écran de sélection de l'environnement de visionnement

Magasin	
Vous avez sélectionné le mode magasin	
BACK/ RETURN	
Demo automatique	
Désactivé	Activé

② Sélectionnez "Maison"

Sélectionnez votre environnement	
Maison	Magasin

**La configuration auto est terminée**

● Pour modifier par la suite l'environnement de visionnement, vous devrez réinitialiser tous les réglages en accédant au Réglage usine. ➔ "Réglage usine" (p. 43)

### Remarque

- Si le réglage a échoué ou pour régler à nouveau toutes les chaînes ➔ "Configuration auto" (p. 32 et p. 33)
- Pour ajouter par la suite le mode TV disponible ➔ "Ajouter signal du téléviseur" (p. 29)
- Pour réinitialiser tous les réglages ➔ "Réglage usine" (p. 43)
- Si le téléviseur était en mode de veille la dernière fois que vous l'avez éteint, il sera en mode de veille la prochaine fois que vous l'allumerez à l'aide de l'interrupteur d'alimentation.

# Regarder la télévision



**1 Allumez le téléviseur**  
 (Appuyez pendant environ 1 seconde)  
 ● L'interrupteur d'alimentation doit être activé. (p. 9)

**2 Sélectionnez le mode**

TV → Sélection TV

DVB-C
DVB-T
Analogique

● accédez  
 ● sélectionnez

- Les modes sélectionnables varient en fonction des chaînes mémorisées (p. 12).
- Si le menu "Sélection TV" ne s'affiche pas, appuyez sur la touche TV pour changer de mode.

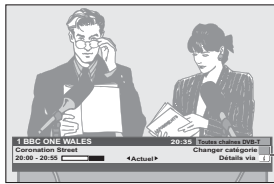

La bannière d'informations apparaît chaque fois que vous sélectionnez une chaîne  
 ● Pour plus de détails → p. 15

● Il est aussi possible de sélectionner le mode en appuyant plusieurs fois sur la touche TV de la télécommande ou du panneau supérieur du téléviseur. (p. 9)

**3 Sélectionnez une chaîne**

haut / bas

OU

1	2	3
4	5	6
7	8	9
0		

● Pour sélectionner un numéro de position de chaîne à plus de deux chiffres, par exemple 399  
 → 3 → 9 → 9

■ Pour sélectionner à partir de la Liste des chaînes

→ OK →

Toutes chaînes DVB-T		Classement 123...
6	Cartoon Nwk	
7	BBC Radio Wales	
8	BBC Radio Cymru	
1	BBC ONE Wales	
2	BBC THREE	
3	BBCi	
4	CBBC Channel	

● sélectionnez une chaîne  
 ● visionnez

● Pour changer la catégorie → Rouge  
 ● Pour classer les noms de chaîne par ordre alphabétique → Bleu

## Remarque

● Pour regarder la télévision payante  
 → "Utiliser l'interface commune"  
 (p. 42)

## ■ Sélectionnez une chaîne à l'aide de la bannière d'informations (p. 15)

Cela permet de vérifier le nom de la chaîne et le programme avant de changer de chaîne.

Affichez la bannière d'informations si elle n'est pas déjà affichée

Pendant que la bannière s'affiche, sélectionnez la chaîne



● sélectionnez une chaîne  
 ● visionnez

● Il est possible de spécifier le délai d'affichage, sous "Délai d'affichage" (p. 30).

## ■ Sélectionnez une chaîne à l'aide du Guide des programmes (p. 18)

Il est possible de vérifier le Guide des programmes (EPG) avant de changer les chaînes.

Affichez le Guide des programmes

Sélectionnez le programme ou la chaîne en cours

Sélectionnez "Voir programme" (mode DVB)



● sélectionnez  
 ● accédez

● sélectionnez  
 ● visionnez

● Pour utiliser la Timer Programming → p. 19



## ■ Autres fonctions pratiques

### Verrouillage

#### Fige ou défige l'image



### Affichez la bannière d'informations

#### Affichez la bannière d'informations

● Apparaît aussi lorsque vous changez de chaîne

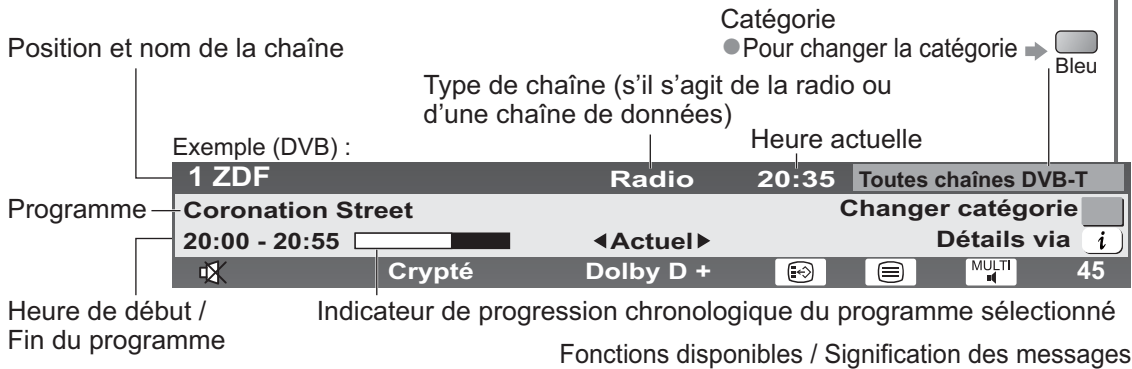

Exemple (Analogique) :



Numéro de chaîne

● Pour vérifier le nom de chaîne d'une autre chaîne réglée



● Pour regarder la chaîne qui figure dans la bannière → OK

● Informations sur le programme suivant (DVB)



● Pour cacher → EXIT

● Informations (DVB) → (appuyez de nouveau pour cacher la bannière)

● Pour régler le délai d'affichage → "Délai d'affichage" (p. 30)

Son coupé

**Signal faible**  
Signal de télévision de mauvaise qualité

**Crypté**  
Programme brouillé

**Dolby D +, Dolby D**  
Piste audio Dolby Digital Plus ou Dolby Digital

Service de sous-titres disponible

Service de télétexte disponible

Multi-audio disponible

Multi-vidéo disponible

Multi-audio et multi-vidéo disponibles

**Stéréo, Mono**  
Mode audio

**1 - 90**  
Temps restant de la minuterie de veille  
● Pour les réglages → p. 17

# Regarder la télévision

## Affichez les sous-titres

### Affichez ou cachez les sous-titres (si disponibles)

- Pour changer la langue de DVB (si disponible)  
➔ "Sous-titres préférés" (p. 30)



#### Remarque

- Si vous appuyez sur la touche STTL en mode analogique, le téléviseur permute sur le service de télétexte et ouvre votre page favorite (p. 21). Appuyez sur la touche EXIT pour revenir en mode TV.

## Rapport de format

### Changez le rapport de format (taille d'image)



Affichez l'image avec une taille et un format optimaux.

Normalement, les programmes ont un signal de commande de rapport de format (signal d'écran large, etc.), et le téléviseur choisit automatiquement le rapport de format en fonction du signal de commande de rapport de format (p. 64).

#### ■ Si vous désirez changer le rapport de format manuellement

Affichez la liste Sélection d'aspect

Pendant que la liste s'affiche, sélectionnez le mode

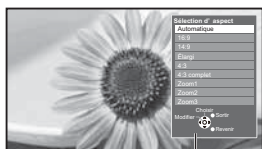

Liste Sélection d'aspect

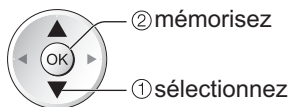

- Pour changer le mode à l'aide de la touche ASPECT uniquement  
➔ (Appuyez plusieurs fois jusqu'à ce que vous obteniez le mode désiré)

Automatique



Le rapport de format optimal est choisi et l'image est étirée pour remplir tout l'écran.  
Pour plus de détails ➔ p. 64

16:9



Affiche l'image telle quelle en 16:9, sans déformation (anamorphosée).

4:3 complet



Affiche une image 4:3 en l'allongeant horizontalement pour qu'elle remplisse l'écran.  
● Signal HD uniquement

14:9

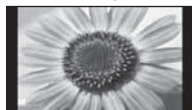

Affiche l'image à la norme 14:9, sans déformation.

Zoom1



Affiche une image boîte aux lettres 16:9 ou une image 4:3 sans déformation.

Élargi



Affiche une image 4:3 en plein écran. L'allongement n'est visible que sur les bords gauche et droit.

Zoom2

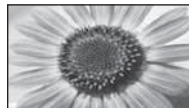

Affiche une image boîte aux lettres 16:9 (anamorphosée) en plein écran sans déformation.

4:3



Affiche l'image à la norme 4:3, sans déformation.

Zoom3

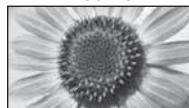

Affiche une image boîte aux lettres 2,35:1 (anamorphosée) en plein écran sans déformation. À 16:9, affiche l'image à sa taille maximale (en l'allongeant légèrement).

#### Remarque

- Seuls "16:9" et "4:3" sont disponibles en mode d'entrée PC.
- Le rapport de format est fixé à "16:9" lorsque "Mode Image" est réglé sur "Jeux" dans le menu Image.
- Non disponible lorsque la fonction de sous-titres est activée.
- Non disponible en mode de service télétexte.
- Le mode de rapport de format peut être mémorisé séparément pour les signaux SD (définition standard) et HD (haute définition)

## Affichez les réglages disponibles pour le programme actuel

### Vérifiez ou changez l'état du programme actuel instantanément

OPTION



#### Multi-vidéo (mode DVB)

Permet de sélectionner l'image (si disponible)

#### Multi-audio (mode DVB)

Permet de sélectionner une autre langue pour la piste sonore (si disponible)

#### Audio double (mode DVB)

Vous permet de sélectionner le son stéréo / monaural (s'il est disponible)

#### Sous channel (mode DVB)

Permet de sélectionner le sous-canal d'un programme à plusieurs canaux (si disponible)

#### Langue du sous-titrage (mode DVB)

Permet de sélectionner la langue pour l'affichage des sous-titres (si disponible)

#### Remarque

- Il est aussi possible de changer les réglages dans la liste Menu (p. 26 à 31).

### Pour modifier



#### Langue télétexte

Définit la langue de télétexte

➔ Configuration (p. 30)

#### Langue Télétexte (mode DVB)

Permet de sélectionner une autre langue pour le télétexte (si disponible)

#### MPX (mode Analogique)

Sélectionne le mode de son multiplex (s'il est disponible)

➔ Son (p. 27)

#### Correction volume

Règle le volume d'une chaîne donnée ou le mode d'entrée

## Dernière vue

### Passer facilement à la dernière chaîne vue ou en mode d'entrée



- Appuyez de nouveau pour revenir à la vue actuelle.

#### Remarque

- La commutation des chaînes n'est pas disponible lorsque que la Timer Programming ou l'Enregistrement Direct TV sont en cours.
- Regarder moins de 10 s n'est pas considéré comme la chaîne ou le mode d'entrée précédemment regardé.

## Minuterie veille

### Commute le téléviseur en mode veille automatiquement après une période déterminée

Affichez le menu

Sélectionnez "Configuration"

Sélectionnez "Minuterie veille" et spécifiez le temps

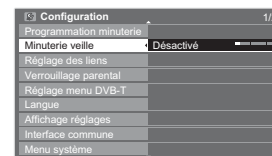
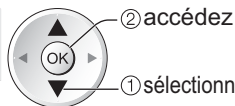
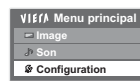

➔ validez

- Pour annuler ➔ Réglez sur "Désactivé" ou éteignez le téléviseur.
- Pour afficher le temps restant ➔ Bannière d'informations (p. 15)

#### Remarque

- Lorsqu'il reste moins de 3 minutes, le temps restant clignote sur l'écran.

# Utiliser le guide des programmes

Guide TV — Le guide électronique des programmes (EPG) présente à l'écran une grille des programmes actuellement transmis et des émissions à venir pour les sept prochains jours (suivant le diffuseur).

- Cette fonction varie suivant le pays sélectionné (p. 12).
- La saisie ou la mise à jour du code postal peut être requise pour utiliser le système GUIDE Plus+ selon le pays que vous sélectionnez. ➔ "Afficher la publicité" (p. 19)
- Les canaux DVB-T et analogiques s'affichent sur le même écran de Guide des programmes. Les chaînes analogiques apparaîtront après les chaînes DVB-T dans la liste, mais il n'y aura pas de listes de programmes. "D" signifie chaîne DVB-T et "A" signifie chaîne analogique.
- La première fois que vous allumez le téléviseur, ou s'il est resté éteint pendant plus d'une semaine, le Guide des programmes peut mettre un certain temps à apparaître complètement.

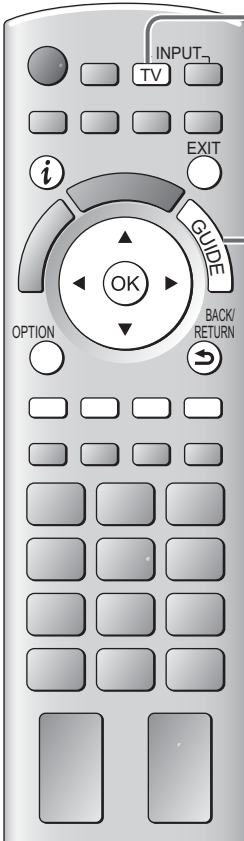

## 1 Sélectionnez le mode

➔ p. 14



## 2 Affichez le guide des programmes

- Pour changer la disposition (Paysage / Portrait) voir "Paysage" pour afficher plusieurs chaînes voir "Portrait" pour afficher une chaîne à la fois

Heure du Guide des programmes

Date et heure actuelles

Date du Guide des programmes

**Exemple :**

Mer 28.10.2009 10:46		Guide TV: Paysage		
		Tous	Toutes les chaînes	
1	BBC ONE	20:00 - 20:30	DIY SOS : We open in the Battersbys	
D	1 BBC ONE		Das Erste	DIY SOS
D	7 BBC THREE		Hot Wars	Holiday Program
D	14 E4		Emmerdal	Coronation Street
D	70 BBC FOUR		10 O' clock News BBC	Pepsi Char
D	72 BBC 2W		Panorama	Spring watch
D	105 BBC1		I'm A Celebrity	Pop Idol
D	719 BBC Radi		Rugby	15 To 1

Publicité

Paysage (Affichage par chaîne)

Position et nom de la chaîne

D : DVB-T  
A : Analogique

**Exemple :**

Mer 28.10.2009 10:46		Guide TV: Portrait		
		Tous	Toutes les chaînes	
D	1 BBC ONE	D	7 BBC THREE	D 14 E4
D	70 BBC FOUR			
	19:30-20:00	Das Erste		
	20:00-20:30	DIY SOS		
	20:30-21:00	The Bill		
	21:00-22:00	Red Cap		
	22:30-23:00	Live Junction		
	23:00-23:30	POP 100		
	23:00-00:00	Rugby		

Portrait (Affichage par heure)

### ■ Pour revenir au téléviseur



### ■ Pour regarder le programme

Sélectionnez le programme ou la chaîne en cours

Sélectionnez "Voir programme" (mode DVB)



● Pour utiliser la Timer Programming ➔ p. 19

### ■ Selon le pays que vous avez sélectionné, vous pouvez sélectionner le type de guide des programmes

➔ "Guide par défaut" dans "Affichage réglages" (p. 30)

Si vous sélectionnez "Liste des chaînes", la liste des chaînes s'affiche lorsque vous appuyez sur la touche GUIDE.

Toutes chaînes DVB-T	Classement 123
6	Cartoon Nwk
7	BBC Radio Wales
8	BBC Radio Cymru
1	BBC ONE Wales
2	BBC THREE
3	BBC1
4	CBBC Channel

(Liste des chaînes)

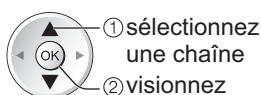

### ■ Pour reculer au jour précédent (mode DVB)



### ■ Pour avancer au jour suivant (mode DVB)



### ■ Pour afficher la liste des chaînes du type sélectionné (mode DVB)



Type de prog.
Tous
Film
Informations
...
...
...

(Liste Type)

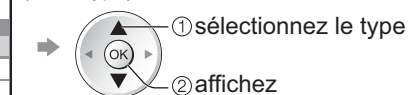

### ■ Pour afficher la liste des chaînes de la catégorie sélectionnée



Catégorie
Toutes les chaînes
Toutes les chaînes
Toutes chaînes DVB-T
Chaînes analogiques
TV gratuite
TV payante
HDTV
Radio gratuite
Radio payante
Favori 1
Favori 2
Favori 3
Favori 4

(Liste Catégorie)

Seules les chaînes analogiques apparaissent dans la liste

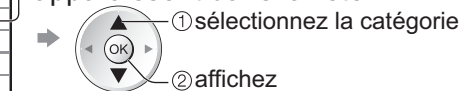

● Pour afficher la liste des chaînes favorites ➔ p. 35

## ■ Autres fonctions utiles

### Afficher les détails du programme (mode DVB)

Sélectionnez le programme



Affichez les détails

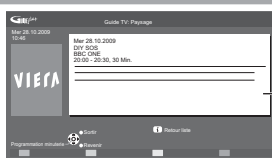

Détails

- Appuyez de nouveau pour revenir au guide des programmes.

### Programmation de la minuterie (mode DVB)

La programmation de la minuterie est une minuterie qui permet de rappeler ou d'enregistrer un programme sur un enregistreur externe.

Sélectionnez le programme à venir

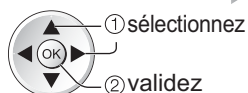

Sélectionnez la fonction (Rappel ou Enr. ext.)

Programmation minuterie					
Mer 28.10.2009 10:46					
Fonction	No.	Nom de la chaîne	Date	Début	Fin
Enr. ext.	1	SBC ONE	Mer 28.10.2009	20:00	20:30 (30 Min.)
...	...	...	...	...	...
...	...	...	...	...	...
...	...	...	...	...	...

(Écran Programmation de la minuterie)



DEL

- La DEL devient orange si la programmation de la minuterie est réglée. (La DEL clignote en orange si la programmation de la minuterie est en cours.)

Enr. ext. : pour enregistrer le programme sur l'enregistreur

Lorsqu'arrive l'heure de démarrage, la chaîne est automatiquement commutée et les signaux audio et vidéo sont émis. Un message de rappel s'affiche 2 min. avant l'heure de démarrage si vous regardez la télévision.

Rappel : pour rappeler de regarder le programme

Lorsque vous regardez le téléviseur, un message de rappel s'affiche 2 min. avant l'heure de démarrage. Appuyez sur la touche OK pour basculer sur la chaîne programmée.

Aucun signal n'est envoyé depuis aucune borne.

■ Pour vérifier / changer / annuler un événement de la programmation de la minuterie ➔ "Programmation minuterie" (p. 39)

■ Pour revenir au guide des programmes ➔



■ Si vous sélectionnez le programme en cours

Un écran de confirmation s'affiche et vous invite à le regarder ou à l'enregistrer.

Sélectionnez "Programmation minuterie" et réglez "Enr. ext." pour enregistrer depuis l'heure à partir de laquelle vous terminez le réglage de la programmation de la minuterie.

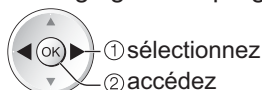

#### Remarque

- Cette fonction n'est pas disponible en mode analogique.
- La programmation de la minuterie ne fonctionne pas de manière appropriée si le téléviseur ne peut pas correctement acquérir les données horaires à partir du signal TV.
- Vous ne pouvez sélectionner aucune autre chaîne lorsque Enr. ext. de la programmation de la minuterie est en cours.
- Lors de l'enregistrement de programmes, veillez à procéder au réglages appropriés sur l'enregistreur raccordé au téléviseur. Si un enregistreur compatible Q-Link, VIERA Link ou de technologies similaires est raccordé au téléviseur (p. 56 et p. 57) et que les "Réglage des liens" (p. 28) sont terminés, aucun réglage de l'enregistreur n'est requis. Consultez aussi le manuel de l'enregistreur.

### Afficher la publicité

Suivant le pays sélectionné, ce téléviseur prend en charge le système GUIDE Plus+ en mode DVB-T ou analogique.

La saisie ou mise à jour du code postal est requise. Suivez les instructions du message.

● Il est aussi possible de configurer manuellement à partir du menu Configuration.

➔ "Mise à jour" / "Code postal" sous "Paramétrage GUIDE Plus+" (p. 31)

● Saisissez votre code postal lors de la première utilisation de cette fonction. Si vous saisissez un code postal erroné pour votre région ou si vous ne saisissez pas de code postal, il se peut que la publicité ne s'affiche pas correctement.

Affichez les informations de publicité

OPTION



● Pour afficher la dernière publicité

➔ "Mise à jour" sous "Paramétrage GUIDE Plus+" (p. 31)

■ Pour changer les publicités ➔



■ Pour revenir au Guide des programmes ➔



#### Remarque

- Pour actualiser les informations continuellement, le téléviseur doit être laissé en mode de veille la nuit.



# Afficher le télétexte

Les services de télétexte consistent en informations de texte fournies par les diffuseurs. Les fonctions peuvent varier suivant les diffuseurs.



## Qu'est-ce que le mode FLOF (FASTEXT) ?

En mode FLOF, quatre sujets de couleurs différentes apparaissent au bas de l'écran. Pour obtenir plus d'informations sur l'un de ces sujets, appuyez sur la touche de couleur correspondante. Ce service permet d'accéder facilement aux informations relatives aux sujets présentés.

## Qu'est-ce que le mode TOP ? (dans le cas de l'émission de texte TOP)

TOP améliore considérablement le service de télétexte standard, en facilitant la recherche et en fournissant un guide efficace.

- Survol rapide des informations de télétexte disponibles
- Sélection facile du sujet, étape par étape
- Informations d'état de page au bas de l'écran

Page du haut / bas disponible →    
Rouge Vert

Pour sélectionner parmi les blocs de sujets →   
Bleu

Pour sélectionner le sujet suivant à l'intérieur du bloc de sujets (Après le dernier sujet, la sélection passe au bloc de sujets suivant.) →   
Jaune

## Qu'est-ce que le mode Liste ?

En mode Liste, quatre numéros de page de couleurs différentes apparaissent au bas de l'écran. Chacun de ces numéros peut être changé et enregistré dans la mémoire du téléviseur. ("Mémoriser les pages fréquemment consultées", p. 21)

■ Pour changer de mode → "Télétexte" dans le menu Configuration (p. 30)



### 1 Permutez sur Télétexte

● Affiche la page d'index (le contenu varie suivant le diffuseur)

TEXT 

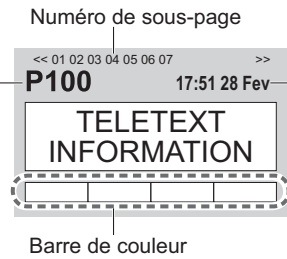

Numéro de sous-page: << 01 02 03 04 05 06 07 >>

Numéro de page actuel: **P100**

Heure / date: 17:51 28 Fev

Barre de couleur

### 2 Sélectionnez la page



1 2 3  
4 5 6  
7 8 9  
0

ou  haut / bas

ou 

(Correspond à la barre de couleur)

Avec la barre bleue affichée

■ Pour régler le contraste →  (appuyez trois fois) → 



■ Pour revenir au téléviseur → 

## Affichez les données cachées

Affichez les mots cachés, comme par exemple les réponses aux pages de quiz

MENU  →  ● Pour cacher de nouveau → 

## PLEIN / HAUT / BAS

MENU  → 

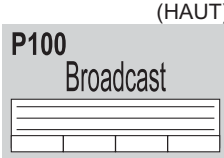
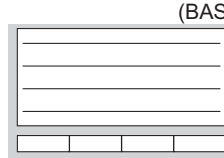
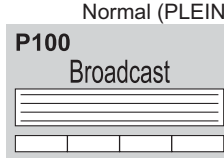
(HAUT)  → (BAS)  → Normal (PLEIN) 

(Agrandissez la moitié supérieure) (Agrandissez la moitié INFÉRIEURE)

## Verrouillage

### Arrêtez la mise à jour automatique

(Si vous désirez verrouiller la page actuelle pour ne pas qu'elle se mette à jour)

HOLD  ● Pour reprendre → 



## INDEX

### Revenez à la page d'index principal



### Accédez à une page favorite

#### Affichez une page favorite mémorisée



- Ouvrez la page associée à la touche bleue (mode Liste).
- Le réglage d'usine est "P103".

### Affichez dans plusieurs fenêtres

#### Regardez la télévision et le télétexte dans deux fenêtres en même temps



(appuyez deux fois)



Sélectionnez l'image et le texte Activé ou Désactivé



- Les commandes ne sont exécutables que dans l'écran Télétexte.

### Mémorisez les pages fréquemment consultées

#### Mémorisez les pages fréquemment consultées dans la barre de couleur

(Mode Liste uniquement)

Avec une page affichée  
Touche de couleur correspondante



appuyez de manière continue

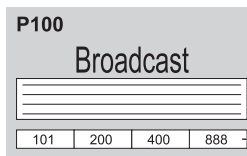

Le numéro devient blanc.

#### ■ Pour changer les pages mémorisées

Saisissez un nouveau numéro de page



Touche de couleur que vous désirez changer



appuyez de manière continue

### Affichez la sous-page

#### Affichez la sous-page (uniquement lorsque le télétexte contient plus d'une page)

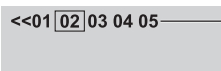

Apparaît au haut de l'écran

#### ■ Pour afficher une sous-page spécifique



Saisissez le numéro à 4 chiffres

exemple : P6

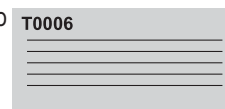

- Sous-pages :

Le nombre de sous-pages varie suivant le diffuseur (jusqu'à 79 pages).

La recherche peut prendre un certain temps, pendant lequel vous pouvez regarder la télévision.

### Regardez la télévision en attendant la mise à jour

#### Regardez une image TV pendant la recherche d'une page de télétexte

Le télétexte se met automatiquement à jour lorsque de nouvelles informations sont disponibles.

Passes temporairement à l'écran TV

Affichez la page mise à jour



Apparaît une fois la mise à jour terminée



(Il n'est pas possible de changer de chaîne.)

- La page d'informations dispose d'une fonction qui indique l'arrivée des dernières informations ("Flash d'informations").

# Regarder les appareils raccordés aux entrées externes

Raccordez l'appareil externe (Magnétoscope, appareil DVD, etc.) pour le visionner via l'entrée.

● Pour raccorder l'appareil ➔ p. 10, 11 et p. 62

La télécommande peut prendre en charge l'exécution de certaines fonctions de l'appareil externe sélectionné.

**1 Allumez le téléviseur**

- Lors d'une connexion péritel, comme dans l'exemple 2 ou 3 (p. 10 et p. 11)
  - ➔ Reçoit automatiquement les signaux lorsque la lecture commence
  - Les signaux reçus sont automatiquement identifiés par la borne péritel (8 broches).
  - Cette fonction est aussi disponible pour les connexions HDMI (p. 62).
- Si le mode d'entrée ne permute pas automatiquement
  - ➔ Exécutez 2 et 3
  - Vérifiez la configuration de l'équipement.

**2 Affichez le menu de sélection d'entrée**

AV

**3 Sélectionnez le mode d'entrée de la connexion à l'appareil**

Sélection d'entrée	
AV1	
AV2/S	---
AV3	
COMPONENT	
PC	
HDMI1	
HDMI2	
TV	

① sélectionnez  
② visionnez

- Vous pouvez aussi sélectionner l'entrée à l'aide de la touche AV sur le téléviseur ou sur le panneau supérieur du téléviseur. Appuyez plusieurs fois sur la touche jusqu'à ce que l'entrée désirée soit sélectionnée.
- Pour permuter entre AV2 et AV2S, déplacez l'indicateur en appuyant sur les touches de curseur gauche et droite.
- Vous pouvez nommer ou ignorer chacun des modes d'entrée
  - ➔ "Noms d'entrée" (p. 41)Les entrées ignorées ne seront pas affichées lors de la pression sur la touche AV.

**4 Affichez**

Affiche le mode sélectionné

AV2

■ Pour revenir au téléviseur









➔ TV

## Remarque

- Si l'appareil externe est doté d'une fonction de réglage du rapport de format, réglez-le sur "16:9".
- Pour plus de détails, reportez-vous au mode d'emploi de l'appareil ou contactez votre revendeur.

## Commander un autre appareil à l'aide de la télécommande du téléviseur



L'appareil raccordé au téléviseur peut être commandé directement à l'aide des touches ci-dessous sur la télécommande du téléviseur.

	<p><b>Sélecteur de commande d'appareil raccordé</b></p> <p>Sélectionnez "DVD/VCR" pour commander un enregistreur DVD, lecteur DVD, lecteur Home cinéma, lecteur Home cinéma Blu-ray Disc ou magnétoscope Panasonic.</p> <p>➔ "Changer le code suivant le type d'équipement" (voir ci-dessous)</p> <p>Sélectionnez "TV" pour utiliser Lecteur multimédia ou iPod ou VIERA Link</p> <p>➔ "Lecteur multimédia" (p. 48)</p> <p>➔ "Lecture de l'iPod sur la TV" (p. 50)</p> <p>➔ "Contrôle VIERA Link" (p. 60)</p>
	<p><b>Veille</b></p> <p>Réglez sur le mode de veille / Allumez</p>
	<p><b>Lecture</b></p> <p>Faites la lecture d'une cassette vidéo ou d'un disque DVD / contenu vidéo</p>
	<p><b>Arrêt</b></p> <p>Arrêtez les opérations</p>
	<p><b>Recul rapide / Saut / Recherche</b></p> <p>Magnétoscope : Rembobinez, faites reculer l'image rapidement tout en l'affichant</p> <p>DVD / contenu vidéo : Sautez à la plage précédente ou au titre précédent</p> <p>Appuyez de manière continue pour faire une recherche vers l'arrière</p>
	<p><b>Avance rapide / Saut / Recherche</b></p> <p>Magnétoscope : Avancez rapidement, faites avancer l'image rapidement tout en l'affichant</p> <p>DVD / contenu vidéo : Sautez à la plage suivante ou au titre suivant</p> <p>Appuyez de manière continue pour faire une recherche vers l'avant</p>
	<p><b>Pause</b></p> <p>Pause / Reprise</p> <p>DVD : Appuyez de manière continue pour faire la lecture à vitesse lente</p>
	<p><b>Chaîne Haut / Bas</b></p> <p>Sélectionnez une chaîne</p>
	<p><b>Enregistrement</b></p> <p>Lancez l'enregistrement</p>

### ■ Changer le code suivant le type d'appareil

Chaque type d'appareil Panasonic possède son propre code de télécommande. Changez le code en fonction de l'appareil que vous désirez commander.

- ➊ Réglez sur la position "DVD/VCR" 
- ➋ Appuyez de manière continue  pendant l'exécution des commandes suivantes

Saisissez le code approprié, en vous reportant au tableau ci-dessous  ➔ Appuyez sur 

Type d'appareil	Code
Enregistreur DVD, lecteur DVD	70 (valeur par défaut)
Lecteur Home cinéma, lecteur Home cinéma Blu-ray Disc	71
Magnétoscope	72

### Remarque

- Vérifiez le bon fonctionnement de la télécommande après avoir changé le code.
- Il se peut que les codes reviennent aux valeurs par défaut si les batteries sont remplacées.
- Il se peut que certaines commandes ne soient pas possibles sur certains modèles d'appareil.

# Utilisation de VIERA TOOLS

Vous pouvez accéder facilement à des fonctions spéciales à l'aide de la fonction VIERA TOOLS.



**1 Affichez les icônes de la fonction**



**2 Sélectionnez une fonction**

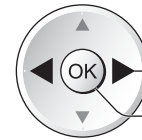

① sélectionnez  
② accédez

**3 Suivez les étapes de la procédure pour chaque fonction**

- Contrôle VIERA Link → “Contrôle VIERA Link” (p. 60)



Lorsqu'au moins deux appareils compatibles sont branchés, un écran de sélection s'affiche.  
Sélectionnez la bonne description et accédez.

- Pause Live TV → “Pause Live TV” (p. 59)



- Photo → “Mode Photo” (p. 46)



- Video → “Mode Vidéo” (p. 48)



- iPod → “Lecture de l'iPod sur la TV” (p. 50 – 53)



■ Pour revenir au téléviseur



## Remarque

- Si la fonction sélectionnée n'est pas disponible, il est possible d'afficher la démonstration expliquant comment l'utiliser. Appuyez sur la touche OK pour afficher la démonstration après avoir sélectionné la fonction non disponible.

# Utiliser les fonctions du menu

Les divers menus permettent d'effectuer les réglages de l'image, du son et autres fonctions.

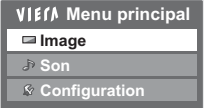

- 1 Affichez le menu**  

  - Affiche les fonctions réglables (varie suivant le signal d'entrée)
- 2 Sélectionnez le menu**  

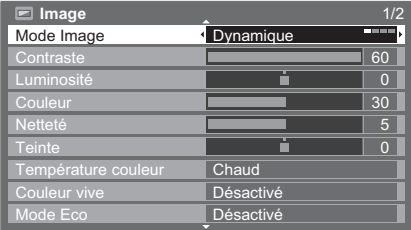
(exemple : Image)

  - ② accédez
  - ① sélectionnez
- 3 Sélectionnez l'option**  

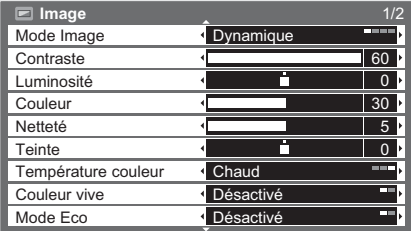
(exemple : Image)

  - sélectionnez
- 4 Réglez ou sélectionnez**  

(exemple : Image)

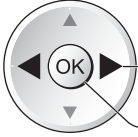
  - ① modifiez
  - ② mémorisez ou accédez (Requis pour certaines fonctions)

■ Pour revenir au téléviseur en tout temps



■ Pour revenir à l'écran précédent



■ Pour changer de page de menu

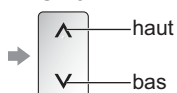

■ Sélectionnez parmi les choix disponibles

Numéro et position des choix disponibles

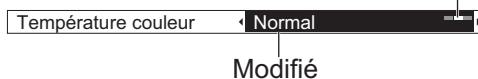

Modifié

■ Réglez à l'aide de la barre coulissante



Déplacé

■ Allez à l'écran suivant



Affiche l'écran suivant

■ Saisissez les caractères via le menu de saisie libre

Vous pouvez saisir librement les noms ou les chiffres pour certaines options.

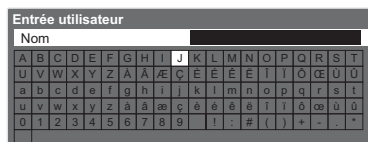

Saisissez les caractères un à la fois

Mémorisez



- Vous pouvez saisir des caractères à l'aide des touches numériques.
- ➔ "Tableau des caractères pour les touches numériques" (p. 66)

# Utiliser les fonctions du menu

## ■ Liste Menu

Menu	Option	Réglages / Configurations (choix disponibles)
Image	Mode Image	<p>Mode d'image de base (<b>Dynamique / Normal / Cinéma / Vrai cinéma / Jeux</b>)            Dans chaque mode image et d'entrée, il est possible d'ajuster et de stocker le contraste, la luminosité, la couleur, la netteté, la teinte, la température de couleur, Couleur vive, le mode Eco, P-NR et 3D-COMB afin de les adapter à vos exigences particulières.</p> <ul style="list-style-type: none"> <li>● Effectuez le réglage pour chaque signal d'entrée.</li> </ul> <p>Dynamique : Fournit un contraste et une netteté d'image supérieurs lors du visionnement dans une pièce très éclairée.</p> <p>Normal : Recommandé pour le visionnement dans une pièce aux conditions d'éclairage normales.</p> <p>Cinéma : Pour regarder des films dans une pièce sombre avec un contraste et une reproduction des noirs et de la couleur améliorés.</p> <p>Vrai cinéma : Reproduit avec précision la qualité originale de l'image sans aucune révision.</p> <p>Jeux : Signal de réponse rapide conçu spécialement pour offrir une image adéquate pendant l'exécution des jeux</p> <ul style="list-style-type: none"> <li>● Non valide en mode TV</li> <li>● Un enregistrement continu du temps écoulé en mode Jeux peut être affiché dans le coin supérieur droit de l'écran            ➔ "Affichage du temps de jeu" (p. 30)</li> </ul>
	Contraste, Luminosité, Couleur, Netteté	Augmente ou réduit le volume de ces options selon vos préférences personnelles.
	Teinte	<p>Avec une source de signal NTSC raccordée au téléviseur, vous pouvez régler la teinte de l'image à votre guise</p> <ul style="list-style-type: none"> <li>● S'applique uniquement à la réception d'un signal NTSC</li> </ul>
	Température couleur	Permet de régler l'ensemble des tons de l'image ( <b>Froid / Normal / Chaud</b> )
	Couleur vive	<p>Rend automatiquement les couleurs éclatantes (<b>Désactivé / Activé</b>)</p> <ul style="list-style-type: none"> <li>● Non valide sur un signal PC</li> </ul>
	Mode Eco	<p>Fonction de contrôle automatique de la luminosité            Ajuste automatiquement les réglages d'image en fonction des conditions d'éclairage ambiantes  <b>(Désactivé / Activé)</b></p>
	P-NR	<p>Réduction du bruit sur l'image            Réduit automatiquement le bruit d'image indésirable et le bruit de scintillement sur les contours de l'image (<b>Désactivé / Minimum / Moyen / Maximum</b>)</p> <ul style="list-style-type: none"> <li>● Non valide sur un signal PC</li> </ul>
	3D-COMB	<p>Rend plus vives les images fixes ou au ralenti (<b>Désactivé / Activé</b>)</p> <ul style="list-style-type: none"> <li>● De temps à autre, pendant l'arrêt sur image ou le défilement lent des images, des motifs de couleurs peuvent être visibles.            Réglez sur "Activé" pour afficher les couleurs avec plus de netteté et de fidélité.</li> <li>● S'applique uniquement à la réception d'un signal PAL ou NTSC</li> <li>● Non valide pour les signaux RVB, S-Vidéo, à composantes, PC et HDMI ainsi que pour les cartes SD</li> </ul>
	Panneau	<p>Éteint l'écran lorsque vous sélectionnez "Désactivé" (<b>Désactivé / Activé</b>)</p> <ul style="list-style-type: none"> <li>● Le son est activé même si l'écran est éteint.</li> <li>● Appuyez sur n'importe quelle touche pour activer l'écran.</li> <li>● Cette fonction est efficace pour réduire la consommation électrique pour écouter le son sans regarder l'écran du téléviseur.</li> </ul>
	Réinitialiser par défaut	Appuyez sur la touche OK pour rétablir les réglages par défaut du Mode Image actuel



Menu	Option	Réglages / Configurations (choix disponibles)
Son	Mode sonore	Sélectionne le mode de son basique ( <b>Musique / Parole / Utilisateur</b> ) <ul style="list-style-type: none"> <li>● Le mode sélectionné influe sur tous les signaux d'entrée.</li> </ul> Musique : Améliore la qualité sonore pour regarder des vidéos musicales, etc. Parole : Améliore la qualité sonore pour regarder des informations, des feuilletons, etc. <ul style="list-style-type: none"> <li>● En mode Musique et Parole, vous pouvez ajuster les réglages "Grave" et "Aigu" qui seront mémorisés pour chaque mode.</li> </ul> Utilisateur : Ajuste manuellement le son en utilisant l'égaliseur afin de convenir à votre qualité sonore préférée. <ul style="list-style-type: none"> <li>● Pour le mode Utilisateur, "Equalizer" s'affiche dans le menu Son au lieu de "Grave" et "Aigu". Sélectionnez "Equalizer" et ajustez la fréquence. ➔ "Equalizer" (dessous)</li> </ul>
	Grave	Augmente ou diminue le niveau pour renforcer ou affaiblir une sortie sonore plus grave ou plus profonde
	Aigu	Augmente ou diminue le niveau pour renforcer ou affaiblir une sortie sonore plus aiguë ou plus élevée
	Equalizer	Ajuste le niveau de fréquence qui convient à votre qualité sonore préférée <ul style="list-style-type: none"> <li>● Cette fonction est disponible lorsque "Mode sonore" est réglé sur "Utilisateur".</li> <li>● Sélectionnez la fréquence et modifiez le niveau de fréquence à l'aide de la touche de curseur.</li> <li>● Si vous souhaitez améliorer les sons graves, augmentez le niveau des fréquences les plus basses. Si vous souhaitez améliorer les sons aigus, augmentez le niveau des fréquences les plus élevées.</li> <li>● Pour réinitialiser les niveaux de chaque fréquence à leurs réglages par défaut, sélectionnez "Réinitialiser par défaut" à l'aide de la touche de curseur, puis appuyez sur la touche OK.</li> </ul>
	Balance	Règle le niveau du volume des haut-parleurs droit et gauche
	Ecouteurs	Règle le volume du casque
	Surround	Réglages de son Surround ( <b>Désactivé / V-Audio / V-Audio Surround</b> ) V-Audio : Fournit un rehausseur dynamique de la largeur pour simuler des effets spatiaux évolués V-Audio Surround : Fournit un rehausseur dynamique de la largeur et de la profondeur pour simuler des effets spatiaux évolués
	Correction volume	Règle le volume d'une chaîne donnée ou le mode d'entrée
	Distance mur/haut-parleur	Règle les sons de basse fréquence ( <b>Plus de 30 cm / Moins de 30 cm</b> ) <ul style="list-style-type: none"> <li>● Si l'espace arrière entre le téléviseur et le mur est supérieur à 30 cm, l'option "Plus de 30 cm" est recommandée.</li> <li>● Si l'espace arrière entre le téléviseur et le mur est inférieur à 30 cm, l'option "Moins de 30 cm" est recommandée.</li> </ul>
	MPX	Sélectionne le mode de son multiplex (s'il est disponible) <ul style="list-style-type: none"> <li>● En temps normal : Stéréo</li> <li>● Si le signal stéréo ne peut être reçu : Mono</li> <li>● M1 / M2 : Disponible pendant la transmission d'un signal monaural</li> <li>● Mode analogique uniquement</li> </ul>
	Préférence audio	Sélectionne le réglage initial pour les plages audio ( <b>Automatique / MPEG</b> ) Automatique : Sélectionne automatiquement les pistes audio si le programme comporte plus de deux pistes. L'ordre de priorité est le suivant : Dolby Digital Plus, HE-AAC, Dolby Digital, MPEG. MPEG : Si le programme contient une piste audio MPEG, la priorité est accordée à MPEG. <ul style="list-style-type: none"> <li>● Dolby Digital Plus et Dolby Digital sont des méthodes de codage des signaux numériques développées par Dolby Laboratories. Outre l'audio stéréo (2 canaux), ces signaux peuvent être de type audio multicanal.</li> <li>● HE-AAC est une méthode de codage sensorielle utilisée pour comprimer l'audio numérique en vue d'un stockage et d'une transmission efficaces.</li> <li>● MPEG est une méthode de compression audio qui permet de réduire la taille des données sans perte significative de la qualité audio.</li> <li>● Dolby Digital Plus et HE-AAC sont des technologies pour programmes HD (haute définition).</li> <li>● Mode DVB uniquement</li> </ul>
	Sélection SPDIF	SPDIF : Un format de fichier de transfert audio standard Sélectionne le réglage initial pour le signal de sortie audio numérique de la borne DIGITAL AUDIO OUT ( <b>Automatique / PCM</b> ) Automatique : Les signaux Dolby Digital Plus et Dolby Digital sont émis en Dolby Digital Bitstream. Les signaux HE-AAC (48 kHz) sont émis en DTS. Les signaux MPEG sont émis en PCM. PCM : Le signal de sortie numérique est verrouillé sur PCM. <ul style="list-style-type: none"> <li>● Pour le mode DVB ou Mode Vidéo (p. 48)</li> </ul>
	Niveau MPEG / Optique	Ajustez le niveau audio de la sortie MPEG à partir de la borne DIGITAL AUDIO OUT comme réglage initial ( <b>0 / -2 / -4 / -6 / -8 / -10 / -12dB</b> ) <ul style="list-style-type: none"> <li>● Normalement, le son MPEG est plus élevé que celui des autres types de plage audio.</li> <li>● Mode DVB uniquement</li> </ul>
	Entrée HDMI1 / 2	Sélectionnez en fonction du signal d'entrée ( <b>Numérique / Analogique</b> ) (p. 67) Numérique : Connexion par câble HDMI Analogique : Connexion par câble adaptateur HDMI-DVI <ul style="list-style-type: none"> <li>● Mode d'entrée HDMI uniquement</li> </ul>
Délai SPDIF	Ajuste la durée du délai de la sortie sonore de la borne DIGITAL AUDIO OUT si le son n'est pas synchronisé avec l'image <ul style="list-style-type: none"> <li>● Mode DVB uniquement</li> </ul>	
Réinitialiser par défaut	Appuyez sur la touche OK pour initialiser Mode Son, Balance, Ecouteurs et Surround à leurs réglages par défaut	

- Un menu différent s'affiche lors de l'utilisation d'un ordinateur ou d'une carte SD. (p. 45, 47 et p. 49)
- La sélection n'est possible que parmi les choix disponibles.

# Utiliser les fonctions du menu

Menu	Option	Réglages / Configurations (choix disponibles)	
Configuration	Réglage des liens num/analog	<b>Programmation minuterie</b>	Règle une minuterie pour rappeler de regarder ou d'enregistrer des programmes (p. 38) ● Mode DVB uniquement
		<b>Minuterie veille</b>	Règle l'heure à laquelle le téléviseur passe automatiquement en mode veille ( <b>Désactivé / 15 / 30 / 45 / 60 / 75 / 90 minutes</b> )
		<b>VIERA Link</b>	Règle le téléviseur pour l'utilisation des fonctions VIERA Link ( <b>Désactivé / Activé</b> ) (p. 57)
		<b>Q-Link</b>	Sélectionne la borne AV à utiliser pour la transmission des données entre ce téléviseur et un enregistreur compatible ( <b>AV1 / AV2</b> ) (p. 56) ● Sélectionnez la borne connectée à l'enregistreur même s'il n'est pas compatible avec Q-Link.
		<b>Sortie AV1 / AV2</b>	Choisit le signal à émettre par le téléviseur via Q-Link ( <b>TV / AV1 / AV2 / AV3 / Moniteur</b> ) ● Moniteur : Image affichée sur l'écran ● Les signaux à composantes, PC et HDMI ne peuvent être émis.
		<b>Démarrage simultané</b>	Règle le téléviseur pour l'utilisation de la fonction Démarrage simultané ( <b>Désactivé / Activé</b> ) (p. 56 et p. 57)
		<b>Arrêt simultané</b>	Règle le téléviseur pour l'utilisation de la fonction Arrêt simultané ( <b>Désactivé / Activé</b> ) (p. 56 et p. 57)
		<b>Veille Eco énergie</b>	Contrôle la consommation d'énergie de l'appareil raccordé en mode de veille pour réduire la consommation ( <b>Désactivé / Activé</b> ) (p. 58) ● Cette fonction est disponible lorsque "VIERA Link" est réglé sur "Activé" et que "Arrêt simultané" est réglé sur "Activé".
		<b>Mode veille intelligent</b>	Met en mode de veille les appareils raccordés s'ils ne sont pas visionnés ou utilisés, pour réduire la consommation d'énergie ( <b>Désactivé / Activé (avec rappel) / Activé (sans rappel)</b> ) (p. 58) ● Cette fonction est disponible lorsque "VIERA Link" est réglé sur "Activé".
		<b>Téléchargement</b>	Télécharge les réglages de chaîne, de langue, de pays / zone sur un appareil compatible Q-Link ou VIERA Link raccordé au téléviseur ● Il n'est pas possible de télécharger les réglages de chaîne DVB-C.
	<b>Verrouillage parental</b>	Verrouille une chaîne ou une entrée AV pour y interdire l'accès (p. 40)	

Menu	Option	Réglages / Configurations (choix disponibles)	
Configuration	Réglage menu DVB-C	<b>Éditer les favoris</b>	Crée la liste des chaînes DVB-C favorites (p. 35)
		<b>Liste des chaînes</b>	Saute les chaînes DVB-C non désirées ou édite les chaînes DVB-C (p. 35)
		<b>Configuration auto</b>	Règle automatiquement les chaînes DVB-C disponibles (p. 32)
		<b>Réglage manuel</b>	Règle manuellement les chaînes DVB-C (p. 35)
		<b>Actualiser liste chaînes</b>	Met à jour la liste des chaînes DVB-C tout en conservant vos réglages (p. 34)
		<b>Message nouvelle chaîne</b>	Précise s'il faut ou non afficher un message de notification lorsqu'une nouvelle chaîne DVB-C est trouvée ( <b>Désactivé / Activé</b> ) (p. 34)
		<b>Condition du signal</b>	Vérifie l'état du signal DVB-C (p. 34)
		<b>Atténuateur</b>	Réduit automatiquement le signal DVB-C afin d'éviter les interférences ( <b>Désactivé / Activé</b> ) (p. 34)
		<b>Ajouter signal du téléviseur</b>	Ajoute le mode TV <ul style="list-style-type: none"> <li>● Cette fonction est disponible si vous ignorez des modes pour régler "Configuration auto" lors de la première utilisation du téléviseur.</li> <li>● Pour l'utiliser, reportez-vous aux opérations "Configuration auto" lors de la première utilisation du téléviseur (p. 12 et p. 13).</li> </ul>
	Réglage menu DVB-T	<b>Éditer les favoris</b>	Crée la liste des chaînes DVB-T favorites (p. 35)
		<b>Liste des chaînes</b>	Saute les chaînes DVB-T non désirées ou édite les chaînes DVB-T (p. 35)
		<b>Configuration auto</b>	Règle automatiquement les chaînes DVB-T captées dans la zone (p. 33)
		<b>Réglage manuel</b>	Règle manuellement les chaînes DVB-T (p. 35)
		<b>Actualiser liste chaînes</b>	Met à jour à liste des chaînes DVB-T tout en conservant vos réglages (p. 34)
		<b>Réseau favori</b>	Sélectionne votre réseau favori pour chaque diffuseur (disponible uniquement dans certains pays)
		<b>Message nouvelle chaîne</b>	Précise s'il faut ou non afficher un message de notification lorsqu'une nouvelle chaîne DVB-T est trouvée. ( <b>Désactivé / Activé</b> ) (p. 34)
		<b>Condition du signal</b>	Vérifie l'état du signal DVB-T (p. 34)
	Réglage menu analogue	<b>Ajouter signal du téléviseur</b>	Ajoute le mode TV <ul style="list-style-type: none"> <li>● Cette fonction est disponible si vous ignorez des modes pour régler "Configuration auto" lors de la première utilisation du téléviseur.</li> <li>● Pour l'utiliser, reportez-vous aux opérations "Configuration auto" lors de la première utilisation du téléviseur (p. 12 et p. 13).</li> </ul>
		<b>Liste des chaînes</b>	Saute les chaînes analogiques non désirées ou édite les chaînes analogiques (p. 37)
		<b>Configuration auto</b>	Règle automatiquement les chaînes analogiques captées dans la zone (p. 33)
		<b>Réglage manuel</b>	Règle manuellement les chaînes analogiques (p. 37)
		<b>Ajouter signal du téléviseur</b>	Ajoute le mode TV <ul style="list-style-type: none"> <li>● Cette fonction est disponible si vous ignorez des modes pour régler "Configuration auto" lors de la première utilisation du téléviseur.</li> <li>● Pour l'utiliser, reportez-vous aux opérations "Configuration auto" lors de la première utilisation du téléviseur (p. 12 et p. 13).</li> </ul>

- Un menu différent s'affiche lors de l'utilisation d'un ordinateur ou d'une carte SD. (p. 45, 47 et p. 49)
- La sélection n'est possible que parmi les choix disponibles.

# Utiliser les fonctions du menu

Menu	Option	Réglages / Configurations (choix disponibles)
Langue	<b>Langues OSD</b>	Change de langue pour les affichages sur écran
	<b>Langue préférée 1 / 2</b>	Sélectionne les première et deuxième langues préférées pour l'audio multi DVB (suivant le diffuseur)
	<b>Sous-titres préférés 1 / 2</b>	Sélectionne les première et deuxième langues préférées pour les sous-titres DVB (suivant le diffuseur) ● Pour afficher les sous-titres ➔ p. 16
	<b>Télétexte préféré</b>	Sélectionne la langue préférée pour le service de télétexte DVB (suivant le diffuseur)
Affichage réglages	<b>Type sous-titres préféré</b>	Sélectionne le type de sous-titres préféré ( <b>Standard / Malentendants</b> ) ● "Malentendants" facilite l'écoute et rend le visionnement plus agréable à l'aide de sous-titres DVB (suivant le diffuseur). ● Les options "Sous-titres préférés 1 / 2" de "Langue" ont priorité.
	<b>Télétexte</b>	Mode d'affichage Télétexte ( <b>TOP (FLOF) / Liste</b> ) (p. 20)
	<b>Langue télétexte</b>	Sélectionne la langue de télétexte ( <b>Ouest / Est1 / Est2</b> ) ● Ouest : anglais, français, allemand, grec, italien, espagnol, suédois, turc, etc. ● Est1 : tchèque, anglais, estonien, letton, roumain, russe, ukrainien, etc. ● Est2 : tchèque, hongrois, letton, polonais, roumain, etc.
	<b>Guide par défaut</b>	Sélectionne le type de guide des programmes par défaut lorsque vous appuyez sur la touche GUIDE ( <b>Guide TV / Liste des chaînes</b> ) Guide TV : Le guide électronique des programmes (EPG) est disponible. ● Pour utiliser l'EPG ➔ p. 18 Liste des chaînes : L'EPG n'est pas disponible et la liste de chaînes s'affiche à la place.
	<b>Noms d'entrée</b>	Nomme ou ignore chacune des bornes d'entrée (p. 41)
	<b>Délai d'affichage</b>	Règle la durée d'affichage de la bannière d'informations (p. 15) sur l'écran ( <b>Pas d'affichage / 1 / 2 / 3 / 4 / 5 / 6 / 7 / 8 / 9 / 10 secondes</b> )
	<b>Affichage du temps de jeu</b>	Réglez sur "Activé" pour afficher la durée d'utilisation du mode Jeux toutes les 30 min. ( <b>Désactivé / Activé</b> ) ● Cette fonction est disponible lorsque "Jeux" est sélectionné dans "Mode Image" (p. 26).
	<b>Mode Radio</b>	Réglez la minuterie de manière à éteindre l'écran automatiquement lorsqu'une station de radio est sélectionnée ( <b>Désactivé / 5 / 10 / 15 / 20 secondes</b> ) ● Le son est activé même si l'écran est éteint. ● Appuyez sur n'importe quelle touche pour activer l'écran. ● Cette fonction est efficace pour réduire la consommation électrique lors de l'écoute d'une station de radio.
<b>Interface commune</b>		Les utilisations comprennent le visionnement de la télévision payante (p. 42)

Menu	Option	Réglages / Configurations (choix disponibles)		
Configuration	Menu système	Réglage usine	Réinitialise tous les réglages, par exemple lors d'un déménagement (p. 43)	
		Mise à jour système	Télécharge le nouveau logiciel sur le téléviseur (p. 44)	
		Licence logicielle	Affiche les informations de licence logicielle	
		Informations système	Affiche les informations système de ce téléviseur	
	Autres réglages	Système couleur AV	Sélectionne le système couleur facultatif sur la base des signaux vidéo en mode AV ( <b>Automatique / PAL / SECAM / M.NTSC / NTSC</b> )	
		Paramétrage GUIDE Plus+	Mise à jour	Effectue la mise à jour de l'horaire GUIDE Plus+ et des informations de publicité pour le système GUIDE Plus+ (p. 19)
			Code postal	Règle votre code postal pour l'affichage des publicités dans le système GUIDE Plus+ (p. 19)
			Informations système	Affiche les informations système du système GUIDE Plus+
		Mise en veille automatique	Règle l'heure à laquelle le téléviseur passe automatiquement en mode veille lorsqu'aucune opération n'est réalisée pendant les durées sélectionnées ( <b>Désactivé / 2 / 4 heures</b> ) <ul style="list-style-type: none"> <li>● Le démarrage automatique de la programmation de la minuterie n'a aucun effet sur cette fonction.</li> <li>● La commutation d'entrée automatique avec l'appareil connecté affecte cette fonction et le compteur de temps est réinitialisé.</li> <li>● Le message de notification s'affiche 3 minutes avant de passer en mode veille.</li> </ul>	
		Économie d'énergie	Réduit la luminosité de l'image pour réduire la consommation d'énergie ( <b>Désactivé / Activé</b> )	
Surbalage 16:9	Sélectionnez la zone de l'écran pour l'affichage de l'image ( <b>Désactivé / Activé</b> ) <p>Activé : Agrandissement de l'image pour cacher ses bords. Désactivé : Affichage de l'image à sa taille originale.</p> <ul style="list-style-type: none"> <li>● Réglez sur "Activé" si du bruit est généré sur les bords de l'écran.</li> <li>● Cette fonction est disponible lorsque le rapport de format est réglé sur Automatique (signal 16:9 uniquement) ou 16:9.</li> <li>● Cette fonction peut être mémorisée séparément pour les signaux SD (définition standard) et HD (haute définition).</li> </ul>			
Fuseau horaire	Règle les données de temps <ul style="list-style-type: none"> <li>● Les données de temps seront corrigées en fonction du temps moyen de Greenwich.</li> <li>● Réglez sur "Automatique" pour que le temps se règle automatiquement sur celui de votre zone.</li> </ul>			
Réglage d'entrée DVI	Change manuellement le niveau des noirs de l'image pour le mode d'entrée HDMI avec le signal d'entrée DVI ( <b>Normal / Complet</b> ) <ul style="list-style-type: none"> <li>● Lorsque le signal d'entrée DVI de l'appareil externe, en particulier d'un ordinateur, s'affiche, il est possible que le niveau des noirs ne soit pas convenable. Dans ce cas, sélectionnez "Complet".</li> <li>● Le niveau des noirs pour le signal d'entrée HDMI est automatiquement ajusté.</li> </ul>			

- Un menu différent s'affiche lors de l'utilisation d'un ordinateur ou d'une carte SD. (p. 45, 47 et p. 49)
- La sélection n'est possible que parmi les choix disponibles.

# Refaire le réglage depuis le menu Configuration

## Chaînes DVB-C

Règle automatiquement de nouveau toutes les chaînes DVB-C disponibles.

- Cette fonction est disponible si le réglage de chaîne DVB-C est déjà exécuté.
- Seules les chaînes DVB-C sont réglées de nouveau.
- Tous les réglages de syntonisation précédents sont effacés.
- Si un numéro de verrouillage parental a été défini (p. 40), il doit être saisi.



**1 Sélectionnez DVB-C**   
 → p. 14

**2 Affichez le menu**

**3 Sélectionnez "Configuration"**

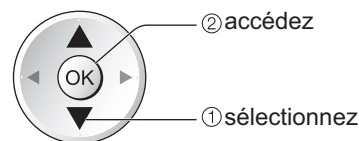
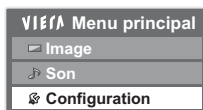

**4 Sélectionnez "Réglage menu DVB-C"**

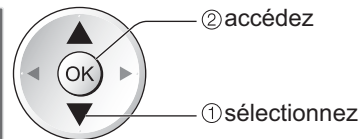
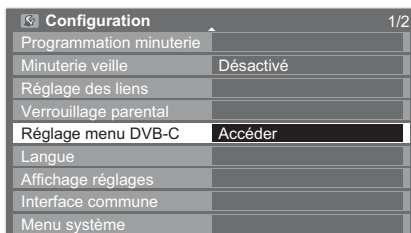

■ Pour revenir au téléviseur



**5 Sélectionnez "Configuration auto"**

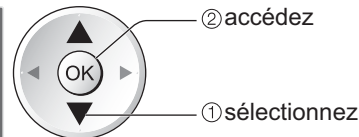
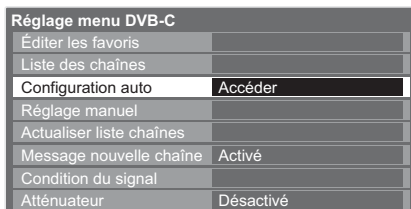

■ Pour la configuration automatique, utiliser les touches sur le panneau latéral du téléviseur (p. 9)

① Appuyez plusieurs fois, jusqu'à ce que "Configuration auto" apparaisse

② Accédez à "Configuration auto"

③ Réglez le mode de recherche et le mode de balayage

+ (sélectionnez l'option) (validez)

④ Lancez "Configuration auto"

(confirmez)

(démarrer)

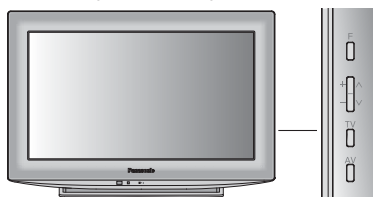

● Pour revenir au téléviseur → F

**6 Réglez la Configuration auto**

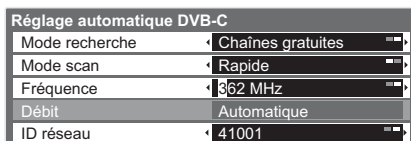

● De manière générale, réglez le Débit sur "Automatique".

● Mode recherche, Mode scan ● Fréquence, ID réseau

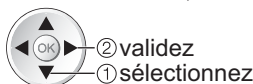

② saisissez  
1 2 3  
4 5 6  
7 8 9  
0



Total : balaye toute la plage de fréquences  
Rapide : balaye les fréquences qui correspondent à votre pays

Saisissez la fréquence d'accueil et l'ID réseau spécifiés par votre fournisseur de télévision par câble.  
Selon le pays que vous avez sélectionné, "Automatique" s'affiche et vous n'avez pas à les saisir.

**7 Lancez la configuration automatique**

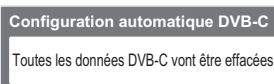

Configuration automatique DVB-C			
Progression 0% 100%			
Cette opération prendra environ 3 minutes.			
No.	Nom de la chaîne	Type	QTE
1	CBBC Channel	TV gratuite	10
2	BBC Radio Wales	TV gratuite	10
3	E4	TV gratuite	10
TV gratuite: 3 TV payante: 0 Recherche en cours Radio: 0			

Les réglages s'effectuent automatiquement

Une fois l'opération terminée, la chaîne qui se trouve sur la position la plus basse s'affiche.

### Remarque

- Si le réglage n'a pas été complètement exécuté → "Réglage manuel" (p. 35)



# Chaînes DVB-T ou analogiques

Règle automatiquement de nouveau toutes les chaînes DVB-T ou analogiques captées dans la zone.

- La configuration automatique DVB-T est disponible si le réglage de chaîne DVB-T est déjà exécuté.
- Seules les chaînes DVB-T sont réglées de nouveau en mode DVB-T.
- Seules les chaînes analogiques sont réglées de nouveau en mode Analogique.
- Tous les réglages de syntonisation précédents sont effacés.
- Si un numéro de verrouillage parental a été défini (p. 40), il doit être saisi.

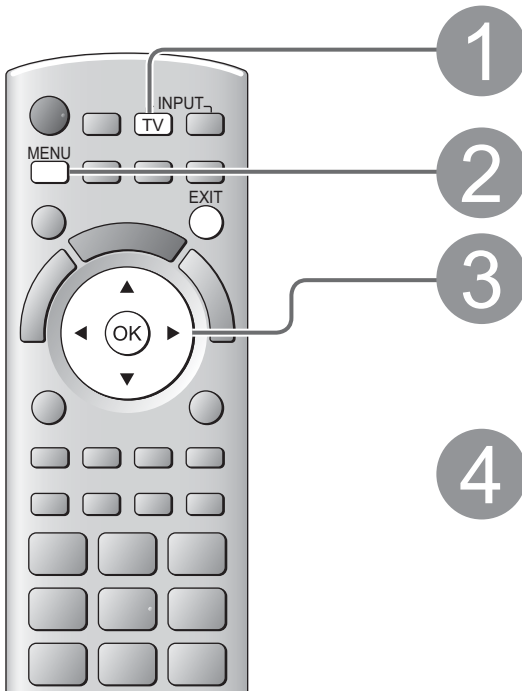

**1** Sélectionnez DVB-T ou Analogique  
→ p. 14

**2** Affichez le menu

**3** Sélectionnez "Configuration"

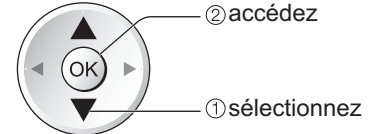
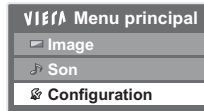

**4** Sélectionnez "Réglage menu DVB-T" ou "Réglage menu analogue"

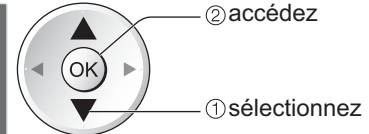
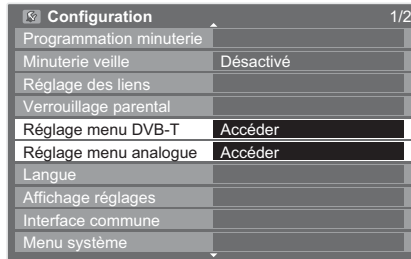

- "Réglage menu DVB-T" est disponible uniquement en mode DVB-T.
- "Réglage menu analogue" est disponible uniquement en mode analogique.

■ Pour revenir au téléviseur



**5** Sélectionnez "Configuration auto"

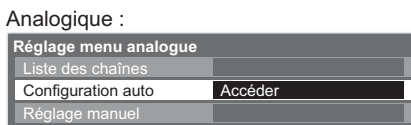
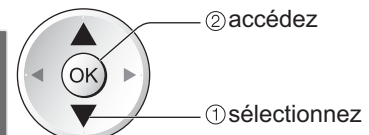
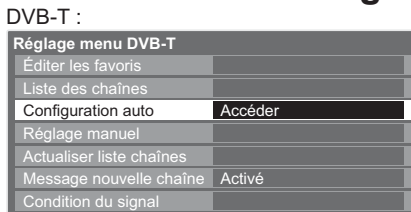

■ Pour la configuration automatique, utiliser les touches sur le panneau latéral du téléviseur (p. 9)

① Appuyez plusieurs fois, jusqu'à ce que "Configuration auto" apparaisse

② Accédez à "Configuration auto"

③ Lancez "Configuration auto"

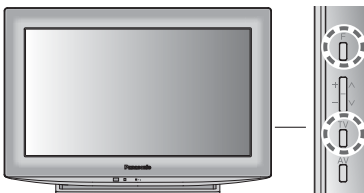

● Pour revenir au téléviseur

**6** Lancez la configuration automatique

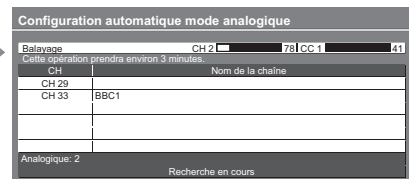
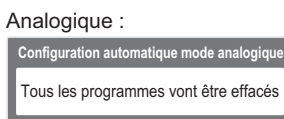
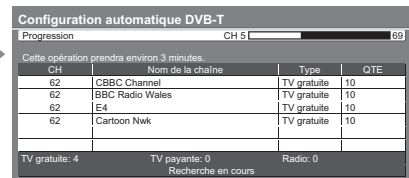
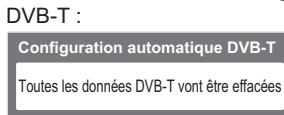

Les réglages s'effectuent automatiquement

- Les réglages de chaîne, de langue, de pays / zone sont téléchargés sur un appareil compatible Q-Link ou VIERA Link raccordé au téléviseur.

Une fois l'opération terminée, la chaîne qui se trouve sur la position de chaîne "1" s'affiche.

## Remarque

- Si le réglage n'a pas été complètement exécuté  
→ "Réglage manuel"  
(p. 35 et p. 37)

● Refaire le réglage depuis le menu Configuration

Fonctions avancées

# Régler et éditer les chaînes (DVB)

## (DVB)

Vous pouvez régler de nouveau les chaînes ou établir des listes de chaînes favorites, ignorer les chaînes non désirées, etc



**1 Sélectionnez DVB-C ou DVB-T**   
 → p. 14

**2 Affichez le menu**

**3 Sélectionnez “Configuration”**

Menu principal
Image
Son
<b>Configuration</b>

**4 Sélectionnez “Réglage menu DVB-C” ou “Réglage menu DVB-T”**

Configuration	1/2
Programmation minuterie	
Minuterie veille	Désactivé
Réglage des liens	
Verrouillage parental	
<b>Réglage menu DVB-C</b>	<b>Accéder</b>
<b>Réglage menu DVB-T</b>	<b>Accéder</b>
Langue	
Affichage réglages	
Interface commune	
Menu système	

**5 Sélectionnez une des fonctions suivantes et validez**

Réglage menu DVB-C	
Éditer les favoris	Accéder
Liste des chaînes	Accéder
Configuration auto	Accéder
Réglage manuel	Accéder
Actualiser liste chaînes	Accéder
Message nouvelle chaîne	Activé
Condition du signal	Accéder
Atténuateur	Désactivé

**Pour revenir au téléviseur**

→

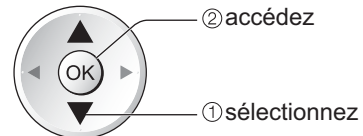
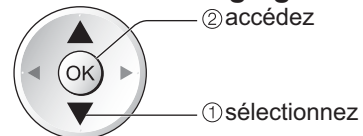
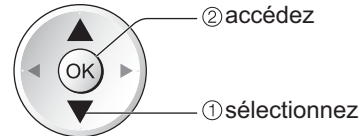

- “Réglage menu DVB-C” est disponible uniquement en mode DVB-C.
- “Réglage menu DVB-T” est disponible uniquement en mode DVB-T.

- Les options de fonction varient suivant le pays sélectionné (p. 12).

- Configuration auto → “Refaire le réglage depuis le menu Configuration” (p. 32 et p. 33)

### Mettre à jour les chaînes DVB automatiquement **Actualiser liste chaînes**

Vous pouvez ajouter de nouvelles chaînes, supprimer les chaînes enlevées, mettre à jour le nom de chaîne et le placer automatiquement dans la Liste des chaînes.

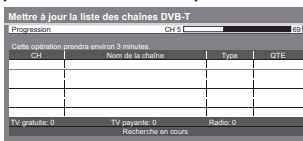

- La Liste des chaînes se met à jour tout en conservant vos réglages dans Éditer les favoris, Liste des chaînes, Verrouillage parental, etc.

### Affichez un message de notification **Message nouvelle chaîne**

Sélectionne l’affichage ou non d’un message de notification lorsqu’une nouvelle chaîne DVB est trouvée. (Désactivé / Activé)



- La sélection de OK lance “Actualiser liste chaînes”.

### Vérifiez le signal DVB **Condition du signal**

Sélectionne une chaîne et vérifie la condition du signal DVB. ● Pour changer de chaîne →

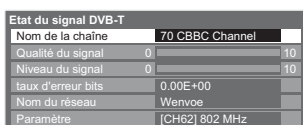

Un bon niveau de signal n’indique pas nécessairement un signal adéquat pour la réception DVB. Veuillez utiliser l’indicateur Qualité du signal comme suit :

- Qualité du signal :**
- Barre verte → Bon
  - Barre jaune → Mauvais
  - Barre rouge → Signal faible (Vérifiez l’antenne terrestre ou le câble)

### Réduire le signal DVB-C **Atténuateur**

Si le signal DVB-C est trop fort, des interférences peuvent se produire. Dans ce cas, réglez-le sur “Activé” afin de réduire automatiquement le signal.

- Cette fonction n’est disponible que pour le signal DVB-C.

## Établissez la liste de vos chaînes DVB favorites Éditer les favoris

Créez vos listes de chaînes favorites pour divers diffuseurs (jusqu'à 4 : Favori 1 à 4). Les listes de favoris DVB sont disponibles sous "Catégorie" dans la bannière d'informations (p. 15) et le Guide des programmes (p. 18).

### ① Sélectionnez la chaîne à ajouter à la liste

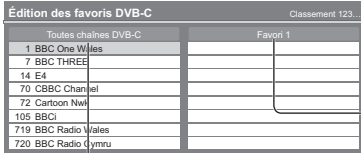

- Pour classer les noms de chaîne par ordre alphabétique → Bleu
- Pour afficher les autres Favoris → Vert
- Pour changer la catégorie → Rouge

### ② Ajoutez-la à la liste des Favoris

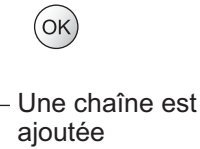
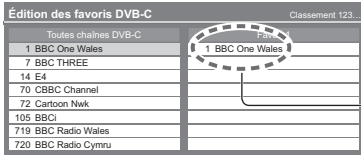

- Pour ajouter en une seule fois un bloc continu de chaînes à la liste → Jaune → Créez le bloc → OK

### ■ Pour éditer la Liste des favoris



Sélectionnez le champ de Favoris à éditer, puis :

- Pour supprimer la chaîne → OK
- Pour supprimer toutes les chaînes → Jaune

- Pour nommer les Favoris → Rouge

Saisissez les caractères un à la fois

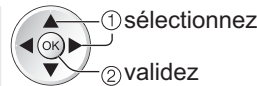

(maximum : dix caractères)

Vous pouvez saisir des caractères à l'aide des touches numériques.

→ "Tableau des caractères pour les touches numériques" (p. 66)

- Pour déplacer la chaîne → Vert

Sélectionnez la nouvelle position



Confirmez → Vert

### ③ Mémorisez



## Sautez les chaînes DVB non désirées, éditez les chaînes DVB Liste des chaînes

Vous pouvez cacher les chaînes DVB non désirées. Les chaînes cachées ne peuvent s'afficher qu'avec cette fonction. Utilisez cette fonction pour sauter les chaînes non désirées.

### Sélectionnez une chaîne pour l'afficher ou la cacher

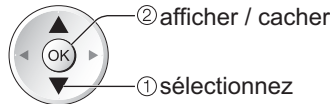
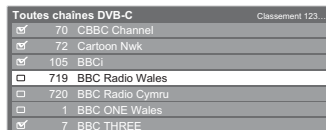

- : afficher
- : cacher (ignorer)

- Pour afficher toutes les chaînes → Jaune

### ■ Pour éditer les chaînes

Vous pouvez aussi éditer chacune des chaînes dans la Liste des chaînes.

- Pour changer la catégorie → Rouge

- Pour changer la position de chaîne (si disponible) → Vert

Saisissez le nouveau numéro de position



- Pour déplacer la position de chaîne (si disponible) → Vert

Sélectionnez la nouvelle position



Mémorisez → Vert

- Pour classer les noms de chaîne par ordre alphabétique → Bleu

## Réglez la chaîne DVB manuellement Réglage manuel

Normalement utilisez "Configuration auto" ou "Actualiser liste chaînes" pour régler de nouveau toutes les chaînes DVB. Si le réglage ne s'est pas effectué complètement ou pour l'ajustement de la direction de l'antenne, utilisez cette fonction.

● Toutes les chaînes trouvées seront ajoutées à la Liste des chaînes.

DVB-C :

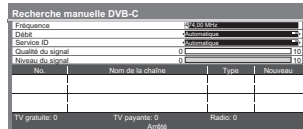

Saisissez la fréquence



Cherchez

DVB-T :

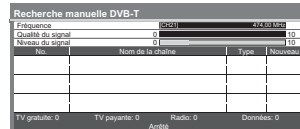

- ① sélectionnez une chaîne
- ② réglez la fréquence
- ③ cherchez

- Réglez normalement Débit et Service ID sur "Automatique".
- Réglez-le là où le niveau de "Qualité du signal" est maximal.

# Régler et éditer les chaînes

## (Analogique)

Vous pouvez régler de nouveau les chaînes, sauter les chaînes non désirées, éditer les chaînes, etc.



**1 Sélectionnez Analogique**  
→ p. 14  
TV

**2 Affichez le menu**  
MENU

**3 Sélectionnez “Configuration”**

VIERA Menu principal	
Image	
Son	
Configuration	

② accédez  
① sélectionnez

**4 Sélectionnez “Réglage menu analogue”**

Configuration 1/2	
Programmation minuterie	
Minuterie veille	Désactivé
Réglage des liens	
Verrouillage parental	
Réglage menu analogue	Accéder
Langue	
Affichage réglages	
Interface commune	
Menu système	

② accédez  
① sélectionnez

**5 Sélectionnez une des fonctions suivantes**

Réglage menu analogue	
Liste des chaînes	Accéder
Configuration auto	Accéder
Réglage manuel	Accéder

② accédez  
① sélectionnez

- Les options de fonction varient suivant le pays sélectionné (p. 12).
- Configuration auto → “Refaire le réglage depuis le menu Configuration” (p. 33)

**6 Validez**

■ Pour revenir au téléviseur  
EXIT  
→

## Sautez les chaînes analogiques non désirées, éditez les chaînes analogiques Liste des chaînes

Vous pouvez cacher les chaînes analogiques non désirées. Les chaînes cachées ne peuvent s'afficher qu'avec cette fonction. Utilisez cette fonction pour sauter les chaînes non désirées.

### Sélectionnez une chaîne pour l'afficher ou la cacher

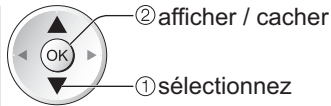
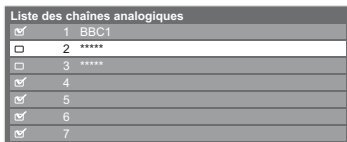

: afficher  
 : cacher (ignorer)

● Pour afficher toutes les chaînes  
 →  Jaune

### Pour éditer les chaînes

Vous pouvez aussi éditer chacune des chaînes dans la Liste des chaînes.



Sélectionnez la chaîne à éditer, et :

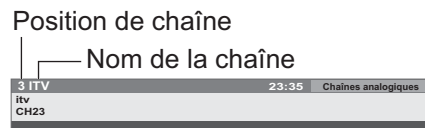

● Pour régler de nouveau chaque chaîne (Réglage manuel) →  Rouge (voir ci-dessous)

● Pour déplacer la position de chaîne →  Vert → Sélectionnez la nouvelle position → Mémo-risez  Vert



● Pour renommer la chaîne →  Bleu → Saisissez les caractères un à la fois  
 Mémo-risez BACK/RETURN

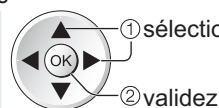
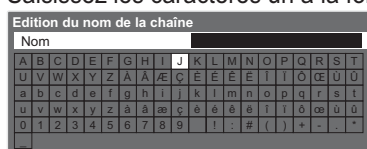

(maximum : cinq caractères)

- Vous pouvez saisir des caractères à l'aide des touches numériques.
  - ➔ "Tableau des caractères pour les touches numériques" (p. 66)

#### Remarque

- Si un magnétoscope est raccordé uniquement au moyen du câble RF, éditez "VCR".

## Réglez la chaîne analogique manuellement Réglage manuel

### Réglage fin

Utilisez cette option pour régler finement un programme donné (dont la réception est affectée par les conditions météorologiques, etc.)

### Réglage manuel

Réglez la chaîne analogique manuellement après la configuration automatique.

- Réglez Système Audio et Système couleur, puis lancez cette fonction. En temps normal, réglez Système couleur sur "Automatique".
- Si un magnétoscope est raccordé uniquement au moyen du câble RF, sélectionnez la position de chaîne "0".

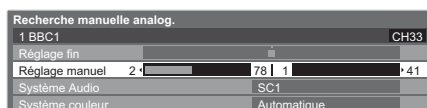

SC1 : PAL B, G, H / SECAM B, G  
 SC2 : PAL I  
 SC3 : PAL D, K / SECAM D, K  
 F : SECAM L, L'

Sélectionnez la position de chaîne



Sélectionnez la chaîne



Cherchez et mémorisez

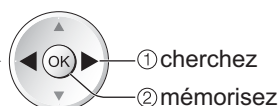





# Programmation minuterie

## Programmation de la minuterie depuis le menu

Le menu Programmation de la minuterie vous permet de choisir les programmes que vous souhaitez enregistrer ou rappeler pour les regarder. À l'heure exacte, le téléviseur s'allume et se règle sur la chaîne correcte même si le téléviseur est en mode de veille.

Vous pouvez aussi utiliser le guide des programmes pour régler la programmation de la minuterie (p. 19).

- Cette fonction n'est pas disponible en mode analogique.
- La programmation de la minuterie ne fonctionne pas de manière appropriée si le téléviseur ne peut pas correctement acquérir les données horaires à partir du signal TV.
- Le téléviseur doit être en marche ou en veille pour Enr. ext. de la programmation de la minuterie.
- Vous ne pouvez sélectionner aucune autre chaîne lorsque Enr. ext. de la programmation de la minuterie est en cours.
- Il peut s'avérer impossible d'enregistrer un programme crypté (protégé contre la copie).
- Lors de l'enregistrement de programmes, veillez à procéder aux réglages appropriés sur l'enregistreur raccordé au téléviseur.  
Si un enregistreur compatible Q-Link, VIERA Link ou de technologies similaires est raccordé au téléviseur (p. 56 et p. 57) et que les "Réglage des liens" (p. 28) sont terminés, aucun réglage de l'enregistreur n'est requis. Consultez aussi le manuel de l'enregistreur.
- Si l'enregistreur n'est pas compatible avec Q-Link, VIERA Link des technologies similaires, réglez "Q-Link" dans le menu Configuration (p. 28) sur la borne connectée (AV1 ou AV2), et procédez à la programmation de la minuterie de l'enregistreur. Pour la préparation de l'enregistreur, veuillez consulter son manuel.
- L'enregistrement est possible en vidéo composite uniquement via SCART, y compris du contenu HD.
- Un message de rappel s'affiche 2 min. avant l'heure de démarrage si vous regardez la télévision.

- Pour supprimer le message et démarrer la programmation → 
- Pour annuler la programmation → 



### 1 Sélectionnez le mode que vous souhaitez régler

→ p. 14



### 2 Affichez le menu



### 3 Sélectionnez "Configuration"

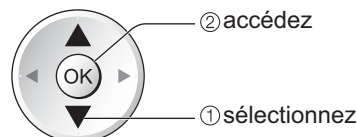
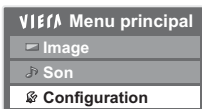

### 4 Sélectionnez "Programmation minuterie"

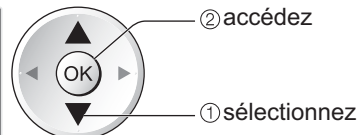
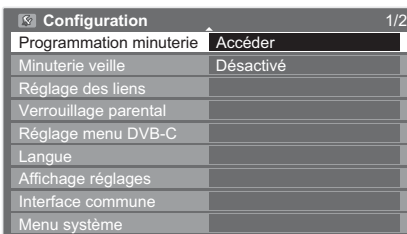

■ Pour revenir au téléviseur



■ Pour déverrouiller le tuner (arrêter l'enregistrement)



### 5 Validez



① Commencez à procéder aux réglages



② Sélectionnez la fonction (Rappel ou Enr. ext.)



sélectionnez

Enr. ext. : pour enregistrer le programme sur l'enregistreur  
Lorsqu'arrive l'heure de démarrage, la chaîne est automatiquement commutée et les signaux audio et vidéo sont émis. Un message de rappel s'affiche 2 min. avant l'heure de démarrage si vous regardez la télévision.

Rappel : pour rappeler de regarder le programme  
Lorsque vous regardez le téléviseur, un message de rappel s'affiche 2 min. avant l'heure de démarrage. Appuyez sur la touche OK pour basculer sur la chaîne programmée.  
Aucun signal n'est envoyé depuis aucune borne.

③ Réglez la chaîne, la date et l'heure (répétez les opérations comme indiqué ci-dessous)

Réglez les options dans l'ordre de ① à ④.



sélectionnez l'option



validez

● ①, ③ et ④ peuvent aussi être saisis à l'aide des touches numériques.



Affiché si les événements de la programmation de la minuterie se recouvrent

Programmation minuterie			Mer 28.10.2009 10:46	
Fonction	No.	Nom de la chaîne	Date	Démarrage Fin
Rappel	D 7	BBC7 <MINUTERIE>	Mer 28.10.2009	17:00   18:30 (90 Min.)
Enr. ext.	D 1	BBC1 <MINUTERIE>	STTL Mer 28.10.2009	18:00   20:00 (120 Min.)
Enr. ext.	C 3	ITV1 <MINUTERIE>	Jeu 29.10.2009	21:30   22:30 (60 Min.)

Enregistrements avec des sous-titres (le cas échéant)

● Pour indiquer ceci → (appuyez de nouveau pour effacer les sous-titres)

Durée (affichage automatique)

④ Heure de fin

③ Heure de démarrage

① Numéro de chaîne

② Date

C : DVB-C  
D : DVB-T  
(vous ne pouvez pas changer le mode TV dans le menu)

un jour après

quotidiennement ou hebdomadairement (appuyez à plusieurs reprises)

- Dim.-sam. quot : Dimanche à Samedi
- Lun.-sam. quot : Lundi à Samedi
- Lun.-ven. quot : Lundi à Vendredi
- Sam./Ven./Jeu./Mer./Mar./Lun./Dim. hebdo. : Même heure le même jour chaque semaine

④ Stocker



■ Pour modifier un événement de programmation de la minuterie

➔ Sélectionnez le programme à modifier ② accédez ① sélectionnez

➔ Corrigez si nécessaire (comme ci-dessus)

■ Pour annuler un événement de programmation de la minuterie

➔ Sélectionnez le programme à effacer Rouge

■ Pour enregistrer avec des sous-titres (le cas échéant)

Sélectionnez le programme à enregistrer avec des sous-titres Jaune

● À chaque fois que vous appuyez : automatique ↔ désactivé

■ Pour annuler temporairement un événement de programmation de la minuterie

➔ Sélectionnez le programme à annuler Bleu

● À chaque fois que vous appuyez : annuler ↔ arrêter l'annulation

Remarque

- Vérifiez que la DEL est allumée (orange). Si tel n'est pas le cas, les programmes de la minuterie ne sont ni activés ni stockés.
- "!" Indique que des événements de programmation de la minuterie se recouvrent. "Enr. ext." a la priorité sur "Rappel". En ce qui concerne les deux "Enr. ext.", ou plus, qui se recouvrent, le premier événement de la programmation de la minuterie commence et se termine conformément à la programmation.
- Enr. ext. de la programmation de la minuterie passe automatiquement à la chaîne programmée 10 secondes avant l'heure de démarrage.
- Pour arrêter directement l'enregistrement l'événement de programmation de la minuterie avant l'heure de démarrage, il est nécessaire d'arrêter manuellement l'enregistreur.
- Enr. ext. de la programmation de la minuterie est réalisé même si le téléviseur est en enregistrement Pause Live TV (p. 59). Dans ce cas, l'enregistrement Pause Live TV est annulé.

# Verrouillage parental

Vous pouvez verrouiller des chaînes spécifiques ou des bornes d'entrée AV, et superviser leur visionnement. Lorsqu'une chaîne ou une entrée verrouillée est sélectionnée, un message apparaît : la saisie du numéro PIN permet de la visionner.

- 1 Affichez le menu**  
MENU
- 2 Sélectionnez "Configuration"**  

VIÉf Menu principal
Image
Son
<b>Configuration</b>
- 3 Sélectionnez "Verrouillage parental"**  

Configuration	1/2
Programmation minuterie	
Minuterie veille	Désactivé
Réglage des liens	
<b>Verrouillage parental</b>	Accéder
Réglage menu DVB-C	
Langue	
Affichage réglages	
Interface commune	
Menu système	
- 4 Validez**

**■ Pour revenir au téléviseur**  
EXIT

## Supervisez l'accès aux chaînes Verrouillage parental

### 1 Saisissez le numéro PIN (4 chiffres)

Verrouillage parental - Saisie du code PIN  
Veuillez saisir un nouveau code PIN  
PIN

- Saisissez deux fois le numéro PIN lors du premier réglage.
- Notez le numéro PIN au cas où vous l'oublieriez.
- Il se peut que "0000" soit mémorisé comme numéro PIN par défaut, suivant le pays sélectionné (p. 12).

### 2 Sélectionnez "Liste chaînes"

Verrouillage parental  
Modifier code PIN  
**Liste chaînes** Accéder  
Evaluation parentale Pas de limite

### 3 Sélectionnez la chaîne ou l'entrée à verrouiller

Nom	Entrée	Type	Verrouillé
101 BBC 1 Wales	DVB-C	TV gratuite	
7 BBC THREE	DVB-T	TV gratuite	
14 E4	DVB-T	TV gratuite	
VCR	Analogique	Analogique	
1 BBC1	Analogique	Analogique	
2 ***	Analogique	Analogique	
AV1	Externe	AV	
AV2/S	Externe	AV	

Apparaît lorsque la chaîne ou l'entrée est verrouillée

- Pour annuler → Sélectionnez la chaîne ou l'entrée verrouillée → OK
- Pour sauter au haut de l'entrée suivante → Rouge
- Pour tout verrouiller → Vert
- Pour tout déverrouiller → Jaune
- Pour classer les noms de chaîne par ordre alphabétique → Bleu

### ■ Pour modifier le numéro PIN

Sélectionnez "Modifier code PIN"

Verrouillage parental  
Modifier code PIN Accéder  
Liste chaînes  
Evaluation parentale Pas de limite

Saisissez un nouveau numéro PIN deux fois



### ■ Pour régler l'évaluation parentale

- La disponibilité de cette fonction varie suivant le pays sélectionné (p. 12).
- Si les infos d'âge du programme DVB spécifient un âge plus élevé que celui sélectionné, il faudra saisir le numéro PIN pour visionner le programme (suivant le diffuseur).

Sélectionnez "Evaluation parentale" et spécifiez un âge pour la restriction des programmes.

Verrouillage parental  
Modifier code PIN  
Liste chaînes  
Evaluation parentale Pas de limite

### Remarque

- Le réglage sur "Réglage usine" (p. 43) efface le numéro PIN et tous les réglages.

# Noms d'entrée

Pour identifier et sélectionner plus facilement le mode d'entrée, vous pouvez nommer chaque mode d'entrée ou sauter les bornes qui ne sont raccordées à aucun appareil.

● Pour sélectionner le mode d'entrée ➔ p. 22



**1 Affichez le menu**  
MENU

**2 Sélectionnez "Configuration"**

VIER Menu principal	
Image	
Son	
Configuration	

② accédez  
① sélectionnez

**3 Sélectionnez "Affichage réglages"**

Configuration 1/2	
Programmation minuterie	
Minuterie veille	Désactivé
Réglage des liens	
Verrouillage parental	
Réglage menu DVB-C	
Langue	
Affichage réglages	Accéder
Interface commune	
Menu système	

② accédez  
① sélectionnez

**4 Sélectionnez "Noms d'entrée"**

Affichage réglages	
Type sous-titres préféré	Standard
Télétexte	TOP
Langue télétexte	Ouest
Guide par défaut	Guide TV
Noms d'entrée	Accéder
Délai d'affichage	3 secondes
Mode Radio	Désactivé

② accédez  
① sélectionnez

**5 Sélectionnez une borne d'entrée et validez**

Noms d'entrée 1/2	
AV1	DVD
AV2/S	AV2/S
AV3	AV3
COMPONENT	COMPONENT
PC	PC
HDMI1	HDMI1
HDMI2	HDMI2
DVB-C	DVB-C
DVB-T	DVB-T

Noms d'entrée 2/2	
Analogique	

② validez  
① sélectionnez

■ Pour revenir au téléviseur



Les noms spécifiés s'afficheront dans le menu "Sélection d'entrée" (p. 22), dans le menu "Sélection TV" (p. 14) ou sur la bannière.

● Si "Ignorer" est sélectionné, il n'est pas possible de sélectionner le mode.

● Noms d'entrée  
● Verrouillage parental

Fonctions avancées

## ■ Entrée utilisateur

Vous pouvez donner le nom de votre choix à chaque mode d'entrée.

Sélectionnez "Entrée utilisateur" Saisissez les caractères un à la fois

Mémo-risez

① sélectionnez  
② accédez

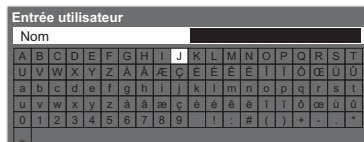

① sélectionnez  
② validez



(maximum : dix caractères)

● Vous pouvez saisir des caractères à l'aide des touches numériques.  
➔ "Tableau des caractères pour les touches numériques" (p. 66)

# Utiliser l'interface commune

Le menu de module Interface commune permet d'accéder aux logiciels que contiennent les modules d'interface commune (IC).

● Il se peut que cette fonction ne soit pas disponible dans certains pays ou certaines zones.

Bien que le module IC puisse permettre d'accéder à certains services, ce téléviseur ne garantit pas l'accès à tous les services (comme par exemple la télévision payante).

Utilisez uniquement le module IC approuvé par le diffuseur.

Pour plus d'informations et pour connaître les conditions de service, informez-vous auprès de votre revendeur Panasonic ou des diffuseurs.

## Attention

- Éteignez toujours le téléviseur à l'aide de l'interrupteur d'alimentation avant d'insérer ou de retirer le module IC.
- Si la carte est accompagnée d'un lecteur de carte, insérez d'abord le lecteur de carte, puis insérez la carte dans ce dernier.
- Insérez le module dans le bon sens.

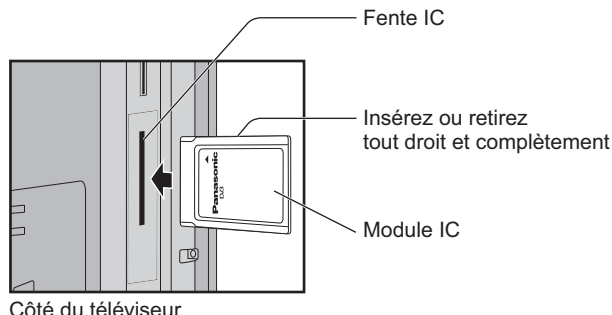

## Insérez le module IC (en option)

- Les fonctions qui apparaissent à l'écran varient suivant le contenu du module IC sélectionné.
- Normalement, les chaînes de télévision payante devraient apparaître. Suivez les instructions du guide d'utilisation à l'écran. Si la chaîne de télévision payante n'apparaît pas, suivez la procédure ci-dessous.
- Pour plus de détails, consultez le mode d'emploi du module IC ou informez-vous auprès du diffuseur.

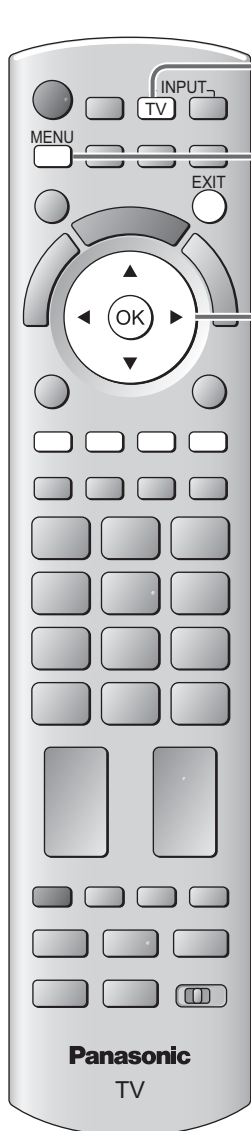

### 1 Sélectionnez DVB-C ou DVB-T

→ p. 14



### 2 Affichez le menu



### 3 Sélectionnez "Configuration"

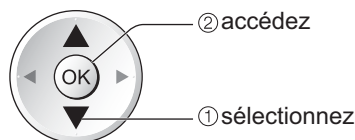
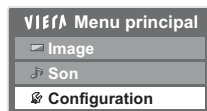

### 4 Sélectionnez "Interface commune"

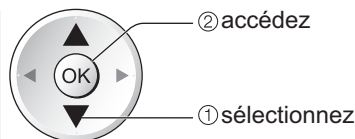
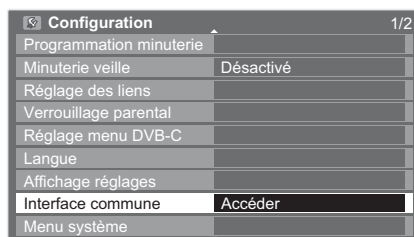

### 5 Accédez à l'interface commune



### 6 Suivez les instructions du guide d'utilisation à l'écran

Par exemple : sélectionnez, allez à → OK

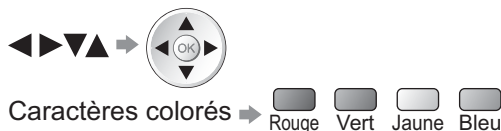

■ Pour revenir au téléviseur



- Il se peut que les instructions du guide d'utilisation à l'écran ne correspondent pas aux touches de la télécommande.

# Réglage usine

Rétablissez les réglages initiaux du téléviseur, c'est-à-dire sans chaînes réglées. Tous les réglages sont réinitialisés (réglages de chaînes, d'image, de son, etc.).



## 1 Affichez le menu



## 2 Sélectionnez "Configuration"

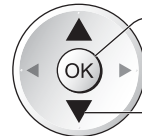
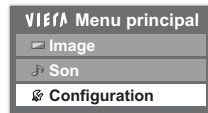

② accédez

① sélectionnez

## 3 Sélectionnez "Menu système"

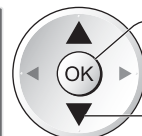
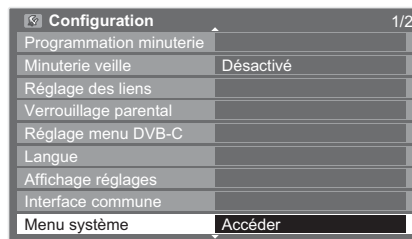

② accédez

① sélectionnez

## 4 Sélectionnez "Réglage usine"

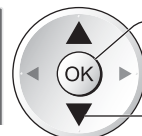
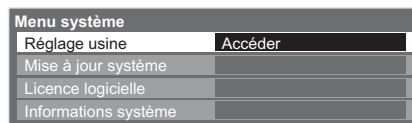

② accédez

① sélectionnez

■ Pour revenir au téléviseur



## 5 Validez

### Rétablissez les réglages Réglage usine

#### ① Vérifiez le message et initialisez

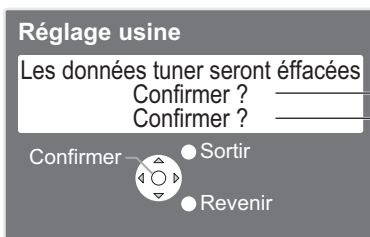

OK (confirmez)

OK (confirmez)

OK (lancez Réglage usine)

#### ② Suivez les instructions à l'écran

Réinitialisation en mode usine achevée.  
Merci d'éteindre votre TV.

● La "Configuration auto" se lancera automatiquement la prochaine fois que vous allumerez l'appareil à l'aide de l'interrupteur d'alimentation. (p. 12)

■ Pour régler de nouveau uniquement les chaînes de télévision, comme par exemple après un déménagement

➔ "Refaire le réglage depuis le menu Configuration" (p. 32 et p. 33)



# Mettre à jour le logiciel du téléviseur

Il se peut qu'une nouvelle version du logiciel soit parfois disponible en téléchargement, pour améliorer le fonctionnement ou les commandes du téléviseur.

Si une mise à jour est disponible, une bannière de notification s'affiche lorsque la chaîne a des informations de mise à jour.

- Pour télécharger → 
- Si vous choisissez de ne pas télécharger → 

Vous pouvez mettre à jour automatiquement tout nouveau logiciel, ou faire la mise à jour manuellement.

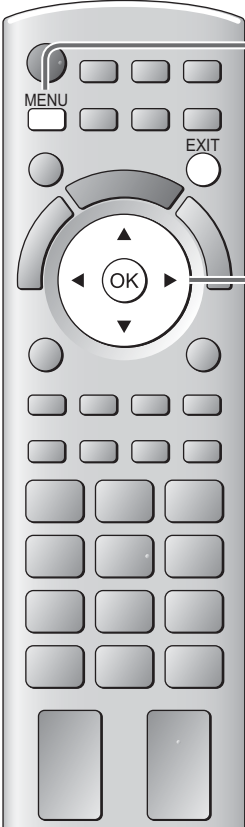

- 1 Affichez le menu**  
MENU 
- 2 Sélectionnez "Configuration"**  



VIER Menu principal
Image
Son
Configuration

  - ② accédez
  - ① sélectionnez
- 3 Sélectionnez "Menu système"**  

Configuration	1/2
Programmation minuterie	
Minuterie veille	Désactivé
Réglage des liens	
Verrouillage parental	
Réglage menu DVB-C	
Langue	
Affichage réglages	
Interface commune	
Menu système	Accéder

  - ② accédez
  - ① sélectionnez
- 4 Sélectionnez "Mise à jour système"**  

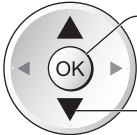
Menu système	
Réglage usine	
Mise à jour système	Accéder
Licence logicielle	
Informations système	

  - ② accédez
  - ① sélectionnez
- 5 Validez**  

■ Pour revenir au téléviseur

## Mettez à jour le système logiciel du téléviseur Mise à jour système

### ■ Pour faire la mise à jour automatiquement

Sélectionnez "Recherche auto Màj en veille"

Mise à jour système	
Recherche auto Màj en veille	Désactivé
Rechercher Màj maintenant	

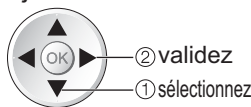

- Chaque fois que vous faites le réglage, le téléviseur effectue automatiquement une recherche en mode de veille et télécharge toute mise à jour de logiciel disponible.
- La mise à jour automatique s'effectue dans les conditions suivantes :
  - Veille (téléviseur éteint avec la télécommande)
  - Timer Programming ou l'enregistrement Direct TV ne sont pas en cours.

**Si une Mise à jour système est exécutée, le logiciel sera mis à jour (il se peut que cela modifie les fonctions du téléviseur). Si vous ne désirez pas que cela se produise, réglez "Recherche auto Màj en veille" sur "Désactivé".**

### ■ Pour mettre à jour immédiatement

Sélectionnez "Rechercher Màj maintenant"

Mise à jour système	
Recherche auto Màj en veille	Désactivé
Rechercher Màj maintenant	Accéder

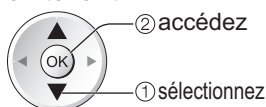

Cherche une mise à jour (pendant quelques minutes) et affiche un message correspondant si disponible

Téléchargement



#### Remarque

- Le téléchargement risque de prendre environ 60 minutes.
- Pendant le téléchargement et la mise à jour du logiciel, NE PAS éteindre le téléviseur.
- Il se peut que le message soit une notification affichée à l'avance. Dans ce cas, la date à laquelle la nouvelle version peut être utilisée s'affichera. Vous pouvez régler la réservation pour la mise à jour. La mise à jour ne sera pas lancée si le téléviseur est réglé sur Désactivé.



# Afficher l'écran d'un ordinateur sur le téléviseur

Il est possible d'afficher l'écran de l'ordinateur sur le téléviseur auquel l'ordinateur est raccordé. Vous pouvez aussi écouter le son de l'ordinateur si un câble audio est connecté.

● Pour raccorder l'ordinateur ➔ p. 63



**1 Sélectionnez l'entrée externe**

**2 Sélectionnez "PC"**

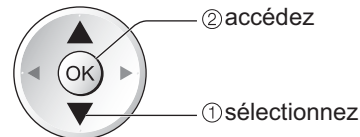
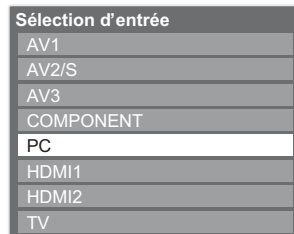

- Signaux correspondants ➔ p. 68
- Si "H-freq." ou "V-freq." s'affiche en rouge, il se peut que les signaux ne soient pas pris en charge.

■ Pour revenir au téléviseur  
 ➔

■ Réglage du menu d'ordinateur (modifié au besoin)  
 ● Pour effectuer des réglages ➔ "Utiliser les fonctions du menu" 1 à 4 (p. 25)

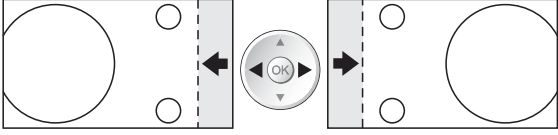
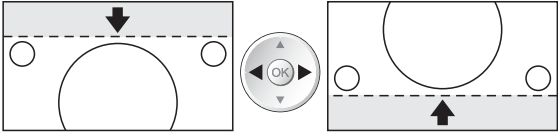
Menu	Option	Réglages / Configurations (options)	
Image	Réglages PC avancés	Gain Rouge	Contrôle la balance des blancs dans les zones rouges
		Gain Vert	Contrôle la balance des blancs dans les zones vertes
		Gain Bleu	Contrôle la balance des blancs dans les zones bleues
		Limite Rouge	Contrôle la balance des blancs dans les zones rouges
		Limite Vert	Contrôle la balance des blancs dans les zones vertes
		Limite Bleu	Contrôle la balance des blancs dans les zones bleues
		Gamma	Change la courbe gamma ( <b>1.8 / 2.0 / 2.2 / 2.4 / 2.6</b> )
		Réinitialiser par défaut	Appuyez sur la touche OK pour rétablir les valeurs par défaut des réglages d'ordinateur avancés
Configuration	Réglage PC	Résolution	Permute sur un affichage large ● VGA (640 × 480 pixels), WVGA (852 × 480 pixels), XGA (1024 × 768 pixels), WXGA (1280 × 768 pixels, 1366 × 768 pixels) ● Les options changent en fonction des signaux
		Horloge	Réglez sur le niveau minimum s'il y a du bruit
		Position H	Ajuste la position horizontale 
		Position V	Ajuste la position verticale 
		Réglage de la phase	Élimine le scintillement et la distorsion ● Effectuez ce réglage après celui de l'horloge ● Réglez sur le niveau minimum s'il y a du bruit
		Synchronisation	Choisit un autre signal synchrone si l'image est déformée ( <b>H &amp; V / Sur vert</b> ) ● H & V : par les signaux horizontaux et verticaux de l'ordinateur Sur vert : par le signal vert de l'ordinateur (si disponible)
		Réinitialiser par défaut	Appuyez sur la touche OK pour rétablir les valeurs par défaut de Réglage PC

● Autres options ➔ p. 26 à 31

**Remarque**

● Un ordinateur compatible HDMI peut être raccordé aux bornes HDMI (HDMI1 / HDMI2) à l'aide d'un câble HDMI (p. 67).

● Afficher l'écran d'un ordinateur sur le téléviseur  
 ● Mettre à jour le logiciel du téléviseur

Fonctions avancées

# Utilisation d'un lecteur multimédia

## Visionnement à partir d'une carte SD (VIERA IMAGE VIEWER)

Mode Photo : Les images fixes enregistrées sur les appareils photo numériques s'afficheront.

Mode Vidéo : Les images animées enregistrées sur les caméscopes numériques seront lues.

- Pendant l'opération, un signal de son est émis par les bornes AV1, AV2, AUDIO OUT et DIGITAL AUDIO OUT. Aucun signal vidéo n'est toutefois émis. AV1 et AV2 peut émettre un signal audio si "Sortie AV1 / AV2" est réglé sur "Moniteur" dans le menu Configuration (p. 28).
- "Date" indique la date d'exécution de l'enregistrement sur l'appareil photo numérique ou le caméscope numérique. "\*\*\*/\*\*/\*\*\*\*" s'affiche si la date n'est pas enregistrée sur le fichier.
- Pour plus de détails sur les cartes SD → p. 65

**■ Pour insérer la carte SD**  
 Insérez délicatement la carte SD, la face de l'étiquette dirigée vers l'avant.  
 Enfoncez jusqu'à ce qu'un bruit de dé clic soit émis

**■ Pour retirer la carte SD**  
 Appuyez sur le centre de la carte

### Mode Photo

Le mode photo lit tous les fichiers de la carte comportant l'extension ".jpg".



**1** Insérez la carte SD et démarrez le lecteur multimédia

**2** Sélectionnez "Photo"

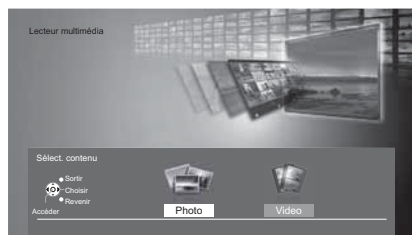

OK

① sélectionnez  
② accédez

- Vous pouvez aussi accéder directement au mode Photo à l'aide de VIERA TOOLS.  
 → "Utilisation de VIERA TOOLS" (p. 24)

Affichage d'une erreur (images qui n'ont pu être chargées, etc.)



Les miniatures de toutes les photos qui se trouvent sur la carte SD sont affichées.

- Pour modifier la musique de fond → "Configuration Photo" (p. 47)
- Pour afficher les informations de la photo mise en surbrillance

→ 1/48 nombre de fichiers / nombre total de fichiers

Nom	p1010001.JPG
Date	23/10/2009
Pixel	1600X1200

**■ Visu. unique** - Affichées une à la fois  
 Sélectionnez le fichier à partir de la vignette des photos à afficher

① sélectionnez  
② accédez

Guide d'utilisation (Visu. unique)

- Pour afficher / masquer le guide d'utilisation →
  - Pour utiliser Visu. unique
- 
- Aller à la photo précédente
  - Rotation 90° (sens contraire des aiguilles d'une montre)
  - Aller à la photo suivante
  - Diaporama
  - Rotation 90° (sens des aiguilles d'une montre)

● Pour revenir à la miniature →

**■ Pour revenir au téléviseur**

EXIT ou SD CARD

**■ Pour revenir à l'écran précédent**

BACK/RETURN

**■ Diaporama** - Le diaporama se termine par la vignette avec laquelle il a commencé.

Sélectionnez le fichier à partir de la vignette des photos pour la première vue

Démarrez le Diaporama

Rouge

- Pour afficher / masquer le guide d'utilisation →
- Pour mettre en pose (revenir à Visu. unique) → OK
- Pour revenir à la miniature →

## Configuration Photo

Configuration du réglage pour le mode photo.

Affichez le menu



Sélectionnez "Configuration Photo"

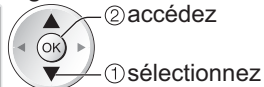
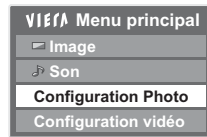

Sélectionnez les options et validez

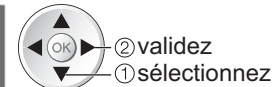
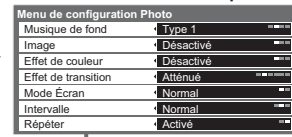

● Autres options → p. 26, 27 et p. 49

Menu	Option	Réglages / Configurations (choix disponibles)
Configuration Photo	Musique de fond	Sélectionne la musique de fond pendant le mode Photo <b>(Désactivé / Type1 / Type2 / Type3)</b> ● Type1, Type2 et Type3 sont des musiques fixées installées dans ce téléviseur.
	Image	Sélectionne le cadre indicatif du diaporama <b>(Désactivé / Multi / Collage)</b> Multi : Affichage divisé en 9, comme une mosaïque Collage: Une photo est affichée à une position et à une échelle aléatoires.
	Effet de couleur	Sélectionne l'effet de la couleur des photos pour la visualisation unique et pour le diaporama <b>(Désactivé / Sepia / Niveaux de gris)</b>
	Effet de transition	Sélectionne l'effet de transition pour la commutation des photos pendant le diaporama <b>(Désactivé / Atténué / Glissé / Fondu / Mouvement / Aléatoire)</b> Atténué : La photo suivante s'atténue graduellement. Glissé : La photo suivante apparaît du côté gauche en glissant. Fondu : La photo est remplacée par un nombre de blocs indéfini. Mouvement : La photo est remplacée par une photo agrandie, réduite, déplacée vers le haut ou vers le bas. Aléatoire : Sélectionne chacun des effets de manière aléatoire. ● Cette fonction est disponible lorsque "Image" est réglé sur "Désactivé".
	Mode Écran	Sélectionne une vue agrandie ou normale pour la visualisation unique et le diaporama <b>(Normal / Zoom)</b> ● Selon la taille de la photo, il est possible que celle-ci ne puisse pas être agrandie.
	Intervalle	Sélectionne l'intervalle du diaporama <b>(Court / Normal / Long)</b>
	Répéter	Répétition du diaporama <b>(Désactivé / Activé)</b>

## Changer le Mode Vidéo

Vous pouvez commuter le Mode Vidéo du Lecteur multimédia à partir de la miniature.

Lorsque la vignette est affichée, affichez la sélection du contenu

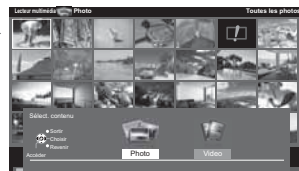

● Pour plus de détails sur les opérations du Mode Vidéo.  
➔ "Mode Vidéo" (p. 48)

## ■ Pour trier par dossier, date d'enregistrement ou mois d'enregistrement

Affiche la sélection de la vue



Sélectionnez le type de tri

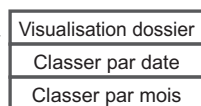

● Pour revenir à la vignette de toutes les photos

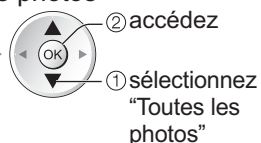

Affiche les vignettes groupées par dossier  
● Les fichiers qui ne se trouvent pas dans un dossier sont rassemblés dans le dossier nommé "/".

Affiche les vignettes groupées par date identique  
● "Inconnu" s'affiche pour le groupe de photos sans date d'enregistrement.

Affiche les vignettes groupées par mois identique  
● "Inconnu" s'affiche pour le groupe de photos sans date d'enregistrement.

Sélectionnez l'un des groupes triés pour afficher la miniature du groupe sélectionné

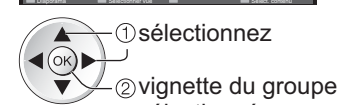

● Pour afficher les informations du groupe mis en surbrillance

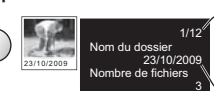

nombre de groupes / nombre total de groupes  
date ou mois

# Utilisation d'un lecteur multimédia

## Visionnement à partir d'une carte SD (VIERA IMAGE VIEWER)

### Mode Vidéo

Le mode vidéo prend en charge les formats de fichiers AVCHD et MPEG2.



**1** Insérez la carte SD et démarrez le lecteur multimédia



**2** Sélectionnez "Video"

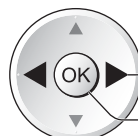
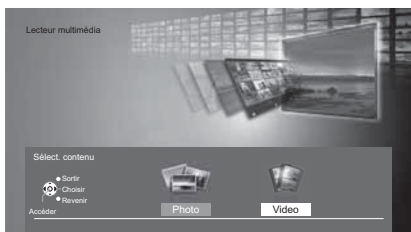

① sélectionnez  
② accédez

- Vous pouvez aussi accéder directement au mode Video à l'aide de VIERA TOOLS  
→ "Utilisation de VIERA TOOLS" (p. 24)

Affichage d'une erreur (images qui n'ont pu être chargées, etc.)

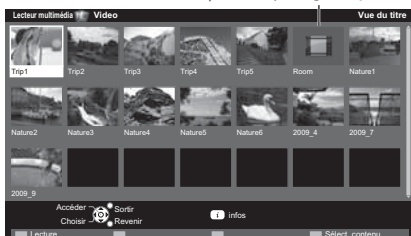

(Vignettes - Vue Titre)

La miniature de tous les titres vidéos qui se trouvent sur la carte SD est affichée. L'aperçu commence lorsque le titre est mis en surbrillance s'il prend en charge l'aperçu.

- Pour désactiver l'aperçu  
→ "Configuration vidéo" (p. 49)
- Pour afficher les informations du titre mis en surbrillance  
→

#### ■ Lecture depuis la vue Titre

La lecture du titre sélectionné commence.

Sélectionnez le titre Commencez la lecture



sélectionnez



Rouge

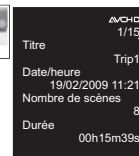

format de fichier  
nombre de titres / nombre total de titres

#### ■ Lecture depuis la scène sélectionnée dans le titre

La lecture commence à partir de la scène sélectionnée jusqu'à la fin du titre.

Sélectionnez le titre Sélectionnez la scène pour commencer la lecture



① sélectionnez

② accédez



(Vignettes - Vue Scène)

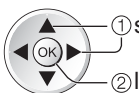

① sélectionnez

② lecture

L'aperçu commence lorsque la scène est mise en surbrillance si elle prend en charge l'aperçu.

- Pour désactiver l'aperçu  
→ "Configuration vidéo" (p. 49)

- Pour répéter la lecture → "Configuration vidéo" (p. 49)
- Pour afficher les informations de la scène mise en surbrillance  
→

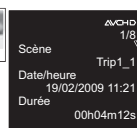

format de fichier  
nombre de scènes / nombre total de scènes

#### ■ Pour revenir au téléviseur

EXIT ou SD CARD

#### ■ Pour revenir à l'écran précédent

BACK/RETURN

#### ■ Fonctionnement pendant la lecture

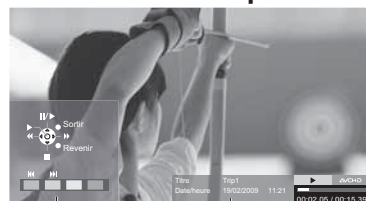

Guide d'utilisation (Lecture)  
bannière d'informations

- Pour modifier le rapport de format (uniquement pour le contenu vidéo 4:3)  
→ ASPECT

- Pour revenir à la miniature →

- Pour afficher / masquer le guide d'utilisation et la bannière d'informations →

- Pour utiliser la lecture

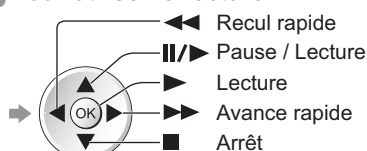

- Scène précédente → Rouge
- Scène suivante → Vert



## Réglages sonores

Vous pouvez profiter du son multicanal via un amplificateur raccordé à la borne DIGITAL AUDIO OUT.

■ **Pour vérifier ou modifier l'état du son actuel** (pendant la lecture)

Affichez le Menu options

Modifiez le son (si le film comporte plusieurs options de signaux audio)



● La modification du son peut prendre plusieurs secondes.

■ **Réglages de sortie audio**

Affichez le menu



Sélectionnez "Son"

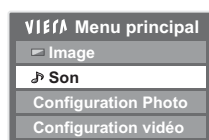

Sélectionnez "Sélection SPDIF" et validez

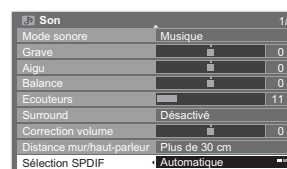

Menu	Option	Réglages / Configurations (choix disponibles)
Son	Sélection SPDIF	SPDIF : Un format de fichier de transfert audio standard
		Sélectionne le réglage initial pour le signal de sortie audio numérique de la borne DIGITAL AUDIO OUT ( <b>Automatique / PCM</b> )
		Automatique : Dolby Digital est émis en Dolby Digital Bitstream. Les signaux MPEG sont émis en PCM.
		PCM : Le signal de sortie numérique est verrouillé sur PCM.

## Configuration vidéo

Configuration du réglage pour le mode Video.

Affichez le menu



Sélectionnez "Configuration vidéo"



Sélectionnez "Autres réglages"



Sélectionnez les options et validez



● Autres options  
➔ p. 26, 27 et p. 47

● Affichage réglages  
➔ p. 30

● Surbalage 16:9  
➔ p. 31

Menu	Option	Réglages / Configurations (choix disponibles)
Configuration vidéo	Autres réglages	Aperçu vidéo
		Valide le démarrage de l'aperçu du titre ou de la scène dans l'écran des miniatures ( <b>Désactivé / Activé</b> ) ● Il est possible que l'image ne s'affiche pas pendant un instant sur l'écran des miniatures. Réglez l'aperçu sur "Désactive" pour résoudre ceci.
		Répéter
		Répétition de lecture dans le titre ( <b>Désactivé / Activé</b> )

## Modifier le Mode Photo

Vous pouvez commuter le Mode Photo du Lecteur multimédia à partir de la miniature.

Lorsque la vignette est affichée, affichez la sélection du contenu

Sélectionnez "Photo"



● Pour plus de détails sur les opérations du Mode Photo  
➔ "Mode Photo" (p. 46)

### Remarque

● La structure des titres et des scènes peut varier selon la caméra vidéo numérique utilisée.

# Lecture de l'iPod sur la TV

Vous pouvez jouir de votre iPod et charger la batterie en branchant la Station Dock universelle pour iPod sur votre téléviseur.

## Branchement de la Station Dock universelle pour iPod

### ■ Commande et fonctions de base

**Fiche**  
Branchez sur le panneau arrière de TV.

**Voyant lumineux**  
Le voyant s'allume si l'iPod est connecté.

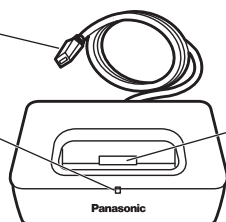

**iPod connecteur terminal**  
Pour connecter votre iPod.

### ■ Connexion de la Station Dock universelle pour iPod

Avant de connecter la Station Dock universelle, assurez-vous que la TV est mise hors tension. Connectez la fiche de la Station Dock universelle au Dock pour iPod terminal de la TV.

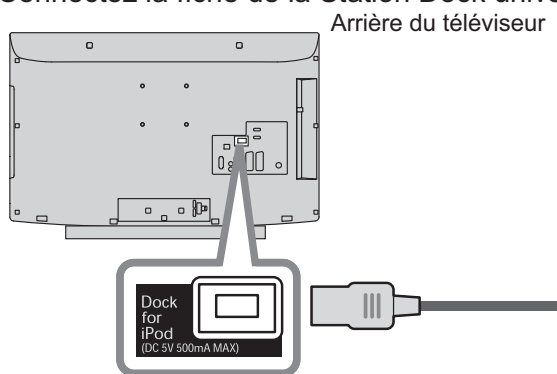

#### Remarque

- Ne connecter aucune autre station. (N'utilisez que la Station Dock universelle pour iPod).

### ■ Connexion de votre iPod

Insérez votre iPod dans le connecteur terminal de la Station Dock universelle.

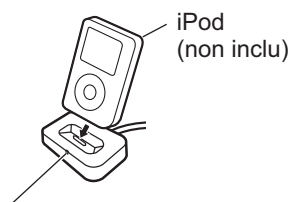

Une fois l'iPod inséré, le voyant s'allume et la batterie commence à se charger.

#### Remarque

- Connectez l'adaptateur (qui devrait être fourni conjointement avec votre iPod) au dock pour améliorer la stabilité de l'iPod. Si vous avez besoin d'un adaptateur, adressez-vous à votre vendeur.
- Quand vous insérez votre iPod ou le retirez de la station universelle, ne le tournez pas. Veillez à ne pas renverser la station universelle si votre iPod est inséré.
- Ne retirez pas votre iPod de la station universelle pendant la lecture de son contenu sur la TV.
- Avant d'utiliser la Station Dock universelle, n'oubliez pas de mettre à jour le logiciel de votre iPod. Les mises à jour sont disponibles sur le site internet de la société Apple.
- La garantie Panasonic ne couvre pas la gestion des données d'iPod.

### ■ Chargement de l'iPod

Vous pouvez charger votre iPod en le connectant à la Station Dock universelle.

La batterie de l'iPod commence à se charger nonobstant le fait que la TV soit sous ou hors tension (en attente).

### ■ Déconnexion de la Station Dock universelle

Avant de déconnecter la station universelle, assurez-vous que la TV est mise hors tension.

Eteignez iPod.

Retirez la fiche de la Station Dock universelle du Dock pour iPod terminal de la TV.



## Fonctions de base

Vous pouvez jouir de la musique / du vidéo / des photos (seulement en régime "Télec.") de votre iPod sur l'écran TV.

### Régimes disponibles pour votre iPod

#### iPod commandé via TV

Vous pouvez commander votre iPod via l'écran TV à l'aide d'une télécommande. (p. 52)

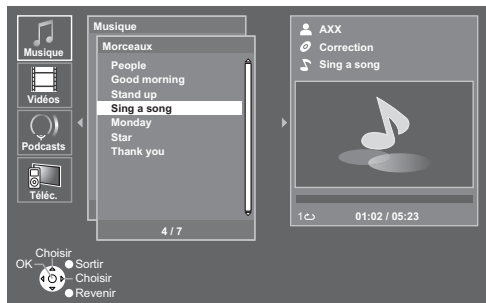

- Le régime Commande à distance vous permet de lire la vidéo enregistrée à l'aide d'une caméra de l'iPod nano 5G.

#### Régime Commande à distance

Vous pouvez commander votre iPod via l'écran TV à l'aide d'une télécommande ou l'iPod même. (p. 53)

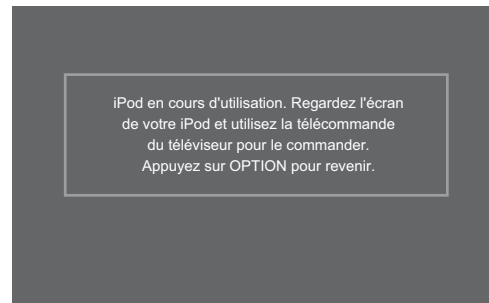

### Commandes de menu iPod

#### iPod lecteur (Fenêtre principale)

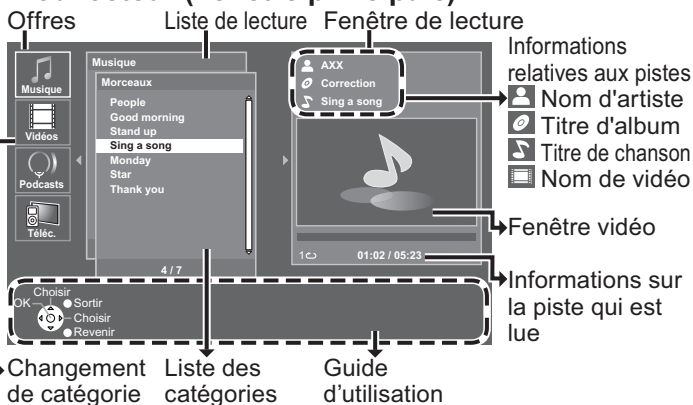

#### Plein écran (Seulement pour la lecture d'un vidéo)

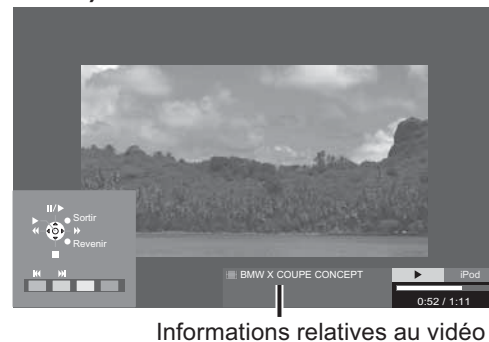

#### Modèles compatibles

Modèle	Génération, Version
iPod	4G ou plus, Version 3.0.2 ou plus
iPod shuffle	Non supporté
iPod mini	Toutes générations, Version 1.1.1 ou plus
iPod nano	Toutes générations, Toutes versions
iPod classic	Toutes générations, Toutes versions
iPod touch	Toutes générations, Toutes versions
iPhone	Toutes générations, Toutes versions

- La compatibilité dépend de la version du logiciel installé sur votre iPod.
- Pour iPod touch et iPhone, seulement musique / vidéo / photos (seulement régime Commande à distance) sont disponibles sur cette TV.

#### Remarque

- La société Apple n'est pas responsable de l'utilisation de cet appareil ou du non-respect éventuel des normes de sécurité et de contrôle.
- Veuillez aussi lire le manuel de l'appareil raccordé.

# Lecture de l'iPod sur la TV

## iPod commandé via TV

- Branchez la Station Dock universelle pour iPod (p. 50).
- Avant de connecter / déconnecter l'iPod, éteignez la TV ou réduisez le volume sonore de la TV au minimum.
- A l'aide du menu sur votre iPod, sélectionnez la sortie vidéo / photo appropriée pour votre TV. (Voir le mode d'emploi de votre iPod.)



**1**

### Affichage de la fenêtre principale

Connectez solidement votre iPod

Appuyez sur le bouton iPod sur la télécommande

Sélectionnez l'icône iPod dans l'offre VIERA TOOLS (p. 24)



OU



OU



**2**

### Sélectionnez la catégorie dans les Offres

- Si le mode "Branchez et utilisez" est "Activé" (p. 53)

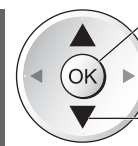
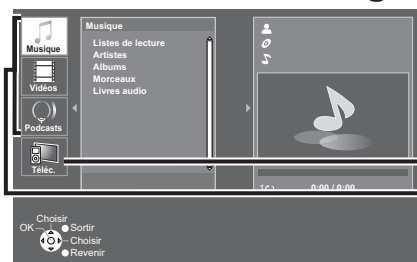

②suivant / validez

①sélectionnez

- Régime Commande à distance (p. 53)
- iPod commandé via TV (Musique / Vidéos / Podcasts)

**3**

### Sélectionnez une piste de la Liste de lecture et jouez la piste

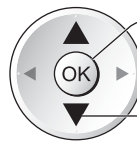
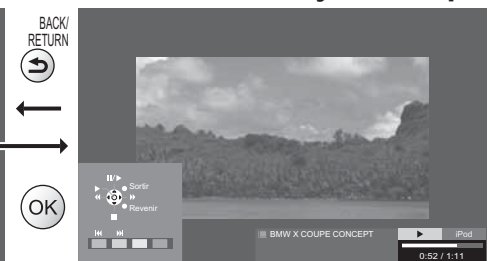
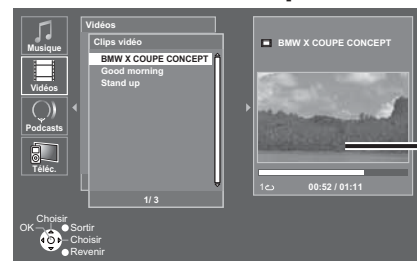

②accédez

①sélectionnez

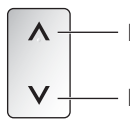

Retour à la page précédente

Passage à la page suivante

- Pour afficher / masquer le guide d'utilisation ➔

- Changez le rapport de format (seulement en plein écran)

➔ (16:9 / 4:3 complet)

- Pour plus d'informations, consultez le mode d'emploi de votre iPod.

#### ■ Pour revenir au téléviseur



#### ■ Pour revenir à l'écran précédent



#### ■ Régimes disponibles pour votre iPod (Réglez sur la position "TV")

	Lecture		Validez / Accédez
	Arrêt		Revient au menu précédent ou à la page précédente
	Sautez à la plage précédente ou au titre précédent Appuyez de manière continue pour faire une recherche vers l'arrière		Quitter
	Sautez à la plage suivante ou au titre suivant Appuyez de manière continue pour faire une recherche vers l'avant		Coupure du son
	Pause		Volume Haut / Bas
	Déplacez le curseur / Sélectionnez l'option de menu		

## Régime Commande à distance

Commandez votre iPod via l'écran TV à l'aide d'une télécommande ou l'iPod même.

### Passage au régime Commande à distance

Sélectionnez  
"Télec."

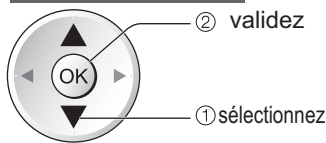

Commandez votre iPod via l'écran TV à l'aide d'une télécommande ou l'iPod même.



En choisissant "Télec.", vous changez d'écran. Commandez l'iPod tactile au moyen de son écran tactile.

Retour au menu iPod

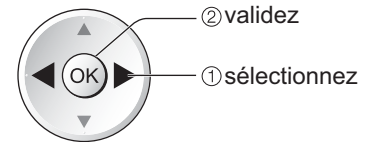
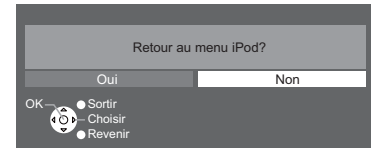

### Repérage d'iPod

Affichez le menu



Sélectionnez "Réglages iPod"

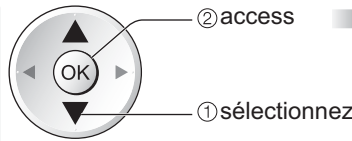
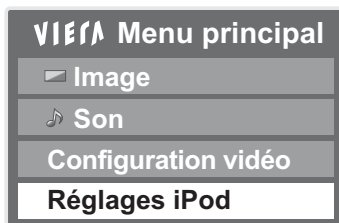

Sélectionnez les options et validez

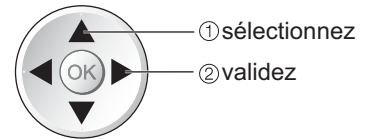
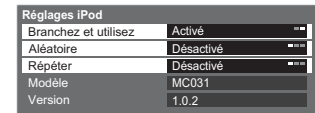

- Autres options  
➔ p. 26, 27 et p. 49

Menu	Option	Réglages / Configurations (choix disponibles)
Réglages iPod	<b>Branchez et utilisez</b>	Si le mode "Branchez et utilisez" est activé, l'offre du lecteur iPod s'affiche automatiquement. <b>(Désactivé / Activé)</b>
	<b>Aléatoire</b>	Sélectionnez le mode de lecture aléatoire <b>(Désactivé / Morceaux / Albums)</b>
	<b>Répéter</b>	Sélectionnez la fonction de répétition <b>(Désactivé / Un / Tous)</b>
	<b>Modèle</b>	Le nom du modèle d'iPod connecté est affiché. ● Par exemple "MC031"
	<b>Versión</b>	La version du micrologiciel installée sur l'iPod connecté s'affiche. ● Par exemple "1.0.2"

# Fonctions de liaison (Q-Link / VIERA Link)

Q-Link raccorde le téléviseur à l'enregistreur DVD ou au magnétoscope, et facilite les commandes d'enregistrement, de lecture, etc. (p. 56)

VIERA Link (HDAVI Control™) raccorde le téléviseur à l'appareil doté d'une fonction VIERA Link, et permet d'effectuer, sans réglages compliqués, les commandes, l'enregistrement, la lecture, l'économie d'énergie, la création de contenu Home cinéma, etc. (p. 57 à 61)

Vous pouvez utiliser simultanément les fonctions Q-Link et VIERA Link.

- Ce téléviseur prend en charge la fonction "HDAVI Control 5". Les fonctions disponibles varient toutefois suivant la version de HDAVI Control installée sur l'appareil raccordé. Pour vérifier la version, reportez-vous au mode d'emploi de l'appareil en question.
- Il se peut que les fonctions VIERA Link soient disponibles également sur les appareils des autres fabricants qui prennent en charge HDMI CEC.

## Aperçu des fonctions Q-Link et VIERA Link

### ■ Q-Link (connexion péritel uniquement)

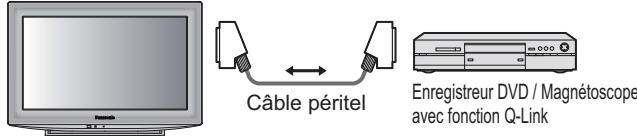
Fonctions	Appareil raccordé	Enregistreur DVD / Magnétoscope avec fonction Q-Link	Connexion
Téléchargement prédéfini		○	 <p>● Utilisez un câble péritel de type "fully wired".</p> <p>● Raccordez l'enregistreur DVD ou magnétoscope compatible Q-Link à la borne AV1 ou AV2 du téléviseur au moyen d'un câble péritel.</p>
Lecture facile		○	
Démarrage simultané		○	
Arrêt simultané		○	
Enregistrement Direct TV		○	

### ■ VIERA Link (connexion HDMI uniquement)

Fonctions	Appareil raccordé	Enregistreur DIGA avec fonction VIERA Link	Lecteur DVD / Lecteur Blu-ray Disc avec fonction VIERA Link	Caméscope HD / Appareil photo LUMIX avec fonction VIERA Link
Téléchargement prédéfini		○*2	—	—
Lecture facile		○	○	○
Démarrage simultané		○	○	○
Arrêt simultané		○	○	○
Réduisez la consommation inutile d'énergie en mode de veille		○*3	○*3	—
Mise en veille automatique d'un appareil non nécessaire		○*3	○*3	—
Programme Pause Live TV		○*2 *4	—	—
Enregistrement Direct TV		○*2	—	—
Commandez le menu de l'appareil raccordé à l'aide de la télécommande VIERA		○*1	○*1	○*1
Commande de haut-parleurs		—	—	—

#### Connexion

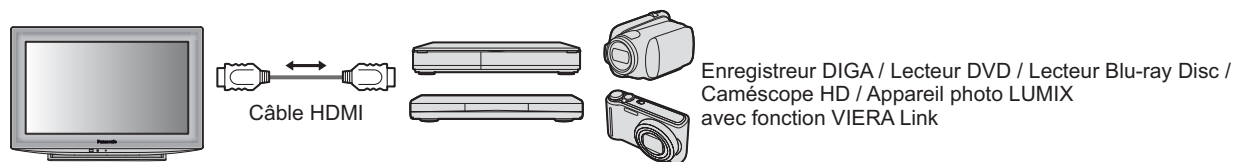

- Utilisez un câble compatible HDMI de type "fully wired".
- Raccordez l'appareil compatible VIERA Link à la borne HDMI1 ou HDMI2 du téléviseur au moyen d'un câble HDMI.
- Concernant le câble HDMI à utiliser pour raccorder un caméscope HD Panasonic ou un appareil photo LUMIX, consultez le mode d'emploi de l'appareil en question.

### ■ VIERA Link (connexions HDMI et péritel)

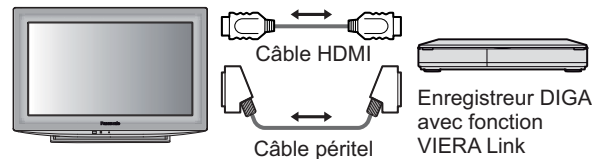
Fonctions	Appareil raccordé	Enregistreur DIGA avec fonction VIERA Link	Connexion
Téléchargement prédéfini		○	 <p>● Utilisez un câble compatible HDMI de type "fully wired".</p> <p>● Raccordez l'appareil compatible VIERA Link à la borne HDMI1 ou HDMI2 du téléviseur au moyen d'un câble HDMI.</p> <p>● Utilisez un câble péritel de type "fully wired".</p> <p>● Raccordez l'appareil compatible VIERA Link à la borne AV1 ou AV2 du téléviseur au moyen d'un câble péritel.</p>
Lecture facile		○	
Démarrage simultané		○	
Arrêt simultané		○	
Enregistrement Direct TV		○*2	
Réduisez la consommation inutile d'énergie en mode de veille		○*3	
Mise en veille automatique d'un appareil non nécessaire		○*3	
Programme Pause Live TV		○*2 *4	
Commandez le menu de l'appareil raccordé à l'aide de la télécommande VIERA		○*1	
Commande de haut-parleurs		—	

## ■ VIERA Link (connexions HDMI et de sortie audio)

Fonctions	Appareil raccordé	Lecteur Home cinéma avec fonction VIERA Link	Lecteur Home cinéma Blu-ray Disc avec fonction VIERA Link	Amplificateur avec fonction VIERA Link
Téléchargement prédéfini		—	—	—
Lecture facile		○*5	○*5	—
Démarrage simultané		○	○	—
Arrêt simultané		○	○	○
Réduisez la consommation inutile d'énergie en mode de veille		—	○*3	—
Mise en veille automatique d'un appareil non nécessaire		○*3 *6	○*3 *6	○*3
Programme Pause Live TV		—	—	—
Enregistrement Direct TV		—	—	—
Commandez le menu de l'appareil raccordé à l'aide de la télécommande VIERA		○*1	○*1	—
Commande de haut-parleurs		○	○	○

### Connexion

- Pour utiliser un lecteur Home cinéma / lecteur Blu-ray Disc :

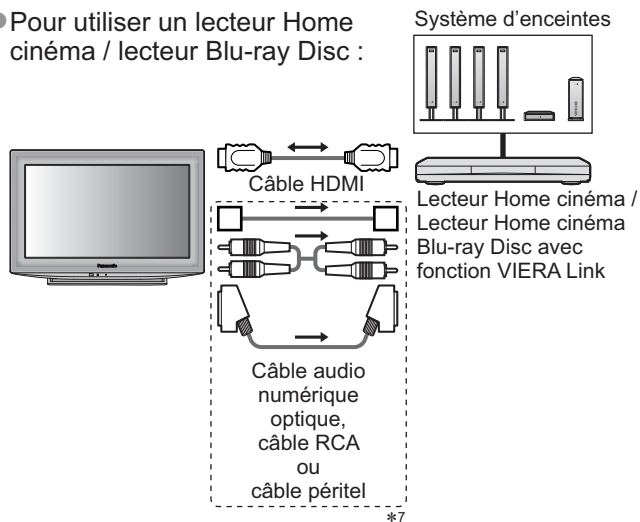

- Pour utiliser un amplificateur :

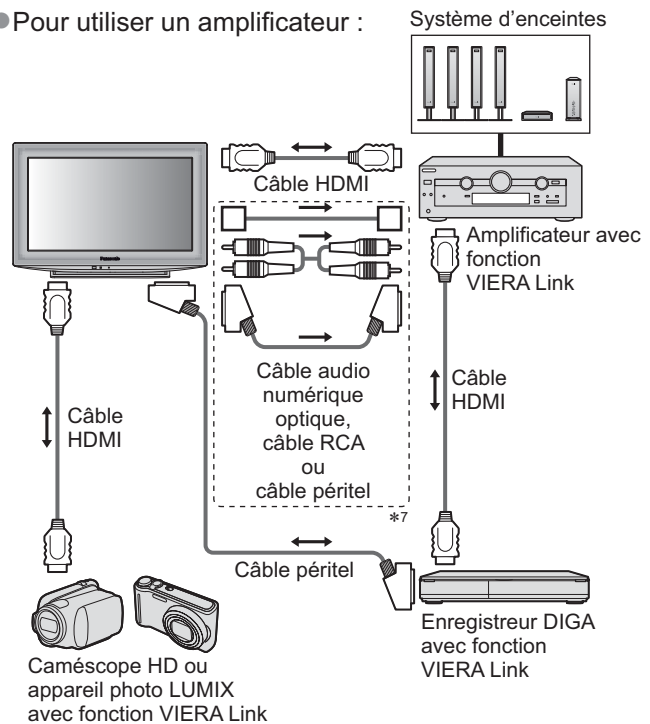

- Utilisez un câble compatible HDMI de type "fully wired".
- Raccordez l'appareil compatible VIERA Link à la borne HDMI2 du téléviseur au moyen d'un câble HDMI.
- Utilisez un câble péritel de type "fully wired".
- Si vous utilisez un câble SCART ou la sortie audio, raccordez l'équipement qui prend en charge VIERA Link à la borne AV1 ou AV2 du téléviseur et réglez la "Sortie AV1 / AV2" sur "Moniteur" de Configuration (p. 28)
- Utilisez un câble audio numérique optique, un câble RCA ou un câble péritel pour la sortie audio par le téléviseur.

- \*1 : Disponible avec les appareils dotés de la fonction "HDAVI Control 2 ou plus" récente.
- \*2 : Disponible avec les appareils dotés de la fonction "HDAVI Control 3 ou plus" récente.
- \*3 : Disponible avec les appareils dotés de la fonction "HDAVI Control 4 ou plus" récente.
- \*4 : Disponible avec les enregistreurs DIGA équipés d'un disque dur.
- \*5 : pendant la lecture d'un disque
- \*6 : sauf pour visionner un disque
- \*7 : Si l'appareil raccordé dispose d'une fonction "HDAVI Control 5", il n'est pas nécessaire d'utiliser ce câble audio (câble audio numérique optique, câble RCA ou câble SCART). Dans ce cas, raccordez l'appareil à la borne HDMI2 du téléviseur via un câble HDMI.

### ■ Contrôle VIERA Link de l'appareil compatible (Contrôle VIERA Link ➔ p. 60)

- Le tableau ci-dessous affiche le nombre maximal d'appareils compatibles qui peuvent être contrôlés par un contrôle VIERA Link. Ceci comprend les connexions à l'appareil déjà raccordé au téléviseur. Par exemple, un enregistreur DIGA raccordé à un amplificateur qui est raccordé au téléviseur via un câble HDMI.

Type d'appareil	Nombre maximal
Enregistreur (enregistreur DIGA, etc.)	2
Lecteur (lecteur de DVD, lecteur Blu-ray Disc, caméra vidéo HD, appareil photo LUMIX, appareil photo numérique, lecteur Home cinéma, lecteur Home cinéma Blu-ray Disc, etc.)	2
Système audio (lecteur Home cinéma, lecteur Home cinéma Blu-ray Disc, amplificateur, etc.)	1
Tuner (décodeur, etc.)	3



# Fonctions de liaison (Q-Link / VIERA Link)

## Q-Link

### ■ Préparatifs

- Raccordez un enregistreur DVD ou magnétoscope portant un des logos suivants : "Q-Link", "NEXTVIEWLINK", "DATA LOGIC", "Easy Link", "Megalogic" ou "SMARTLINK"
- Liaison Q-Link ➔ p. 54
- Utilisez un câble péritel de type "fully wired".
- Configurez l'enregistreur DVD ou le magnétoscope. Lisez le mode d'emploi de l'enregistreur.
- Configuration de la borne Q-Link dans le menu Configuration Q-Link ➔ "Q-Link" (p. 28), "Sortie AV1 / AV2" (p. 28)
- Téléchargez les réglages prédéfinis de chaîne, langue, pays / zone ➔ "Téléchargement prédéfini" (voir ci-dessous)

### ■ Fonctions disponibles

#### Téléchargement prédéfini

Vous pouvez télécharger sur l'enregistreur les réglages de chaîne, langue, pays / zone.

- Il n'est pas possible de télécharger les réglages de chaîne DVB-C.
- Pour télécharger les réglages ➔ "Téléchargement" (p. 28), "Configuration auto" (p. 33) ou "Configuration automatique" - lors de la première utilisation du téléviseur (p. 12 et p. 13)

#### Enregistrement Direct TV - Pour enregistrer tel quel ce que vous voyez à l'écran

Enregistrer le programme en cours immédiatement sur l'enregistreur DVD ou le magnétoscope.



- Conditions de disponibilité :

Mode actuel	Utiliser le tuner	Pour enregistrer
	Téléviseur	Sortie d'écran TV
Analogique	Enregistreur	Tuner de l'enregistreur
	Téléviseur	Sortie d'écran TV
DVB	Téléviseur	Sortie d'écran TV
AV (visionner le tuner de l'enregistreur)	Enregistreur	Tuner de l'enregistreur
AV (visionner l'entrée externe de l'enregistreur)	-	Entrée externe de l'enregistreur
AV (visionner l'entrée externe du téléviseur)	-	Sortie d'écran TV

- Lors de l'exécution de l'enregistrement Direct TV, l'enregistreur s'allume automatiquement s'il était en mode de veille.
- Il est possible de changer de chaîne ou d'éteindre le téléviseur pendant que l'enregistreur enregistre depuis son propre tuner.
- Il n'est pas possible de changer de chaîne pendant que l'enregistreur enregistre depuis le tuner du téléviseur.

#### ■ Pour arrêter l'enregistrement

Déverrouillez le tuner



#### Démarrage simultané et Lecture facile

**Pour utiliser cette fonction, réglez Démarrage simultané sur "Activé" dans le menu Configuration ➔ "Démarrage simultané" (p. 28)**

Lorsque la lecture est lancée sur l'enregistreur DVD ou le magnétoscope, ou lorsque vous activez le Navigateur direct ou le menu de fonctions pour l'appareil raccordé, le téléviseur s'allume et le mode d'entrée permute automatiquement pour que vous puissiez visionner le contenu. (Uniquement lorsque le téléviseur est en mode de veille.)

#### Arrêt simultané

**Pour utiliser cette fonction, réglez Arrêt simultané sur "Activé" dans le menu Configuration ➔ "Arrêt simultané" (p. 28)**

Lorsque le téléviseur entre en mode de veille, l'enregistreur entre lui aussi en mode de veille automatiquement. (Uniquement lorsque aucune opération n'est en cours sur la cassette vidéo ou sur le disque.)

- Cette fonction est opérationnelle même lorsque le téléviseur entre automatiquement en mode veille via la fonction de mise en veille automatique.

- "DATA LOGIC" (une marque de commerce de Metz Corporation)
- "Easy Link" (une marque de commerce de Philips Corporation)
- "Megalogic" (une marque de commerce de Grundig Corporation)
- "SMARTLINK" (une marque de commerce de Sony Corporation)

#### Remarque

- Ne s'applique pas à certains enregistreurs. Lisez le mode d'emploi de l'enregistreur.



## VIERA Link “HDAVI Control™”\*

\*Profitez d'une interopérabilité HDMI accrue avec les appareils Panasonic dotés de la fonction “HDAVI Control”. Ce téléviseur prend en charge la fonction “HDAVI Control 5”.

Une interface s'établit automatiquement entre le téléviseur et les appareils (enregistreur DIGA, caméscope HD, lecteur Home cinéma, amplificateur, etc.) que vous raccordez au moyen de câbles HDMI ou péritel (p. 54 et p. 55).

Ces fonctions ne sont disponibles que sur les modèles dotés de “HDAVI Control” et “VIERA Link”.

- Certaines fonctions ne sont pas disponibles, suivant la version de HDAVI Control installée sur l'appareil. Veuillez vérifier la version HDAVI Control installée sur l'appareil raccordé.
- La fonction VIERA Link “HDAVI Control”, basée sur les fonctions de commande fournies par HDMI, norme industrielle connue sous le nom de HDMI CEC (commande d'appareils électroniques pour consommateurs), est une fonction unique que nous avons développée et ajoutée. Son fonctionnement ne peut être garanti avec les appareils d'autres fabricants prenant en charge HDMI CEC.
- Reportez-vous aux modes d'emplois respectifs des appareils d'autres fabricants prenant en charge la fonction VIERA Link.
- Pour connaître les appareils Panasonic compatibles, informez-vous auprès de votre revendeur Panasonic.

### ■ Préparatifs

- Raccordez l'appareil qui prend en charge VIERA Link.
- Connexion VIERA Link ➔ p. 54 et p. 55
- Utilisez un câble compatible HDMI de type “fully wired”. Il n'est pas possible d'utiliser des câbles non conformes à la norme HDMI.

Numéro de pièce des câbles HDMI Panasonic recommandés:

- RP-CDHS15 (1,5 m) • RP-CDHS30 (3,0 m) • RP-CDHS50 (5,0 m)

- Utilisez un câble péritel de type “fully wired”.
- Configurez l'appareil raccordé. Lisez le mode d'emploi de l'appareil.
- Pour un enregistrement optimal, il se peut que vous deviez modifier les réglages de l'enregistreur. Pour plus de détails, lisez le mode d'emploi de l'enregistreur.
- Téléchargez les réglages prédéfinis de chaîne, langue, pays / zone ➔ “Téléchargement prédéfini” (voir ci-dessous)
- Réglez VIERA Link sur Activé dans le menu Configuration ➔ “VIERA Link” (p. 28)
- Configurez le téléviseur

➔ **Une fois le raccordement effectué, allumez l'appareil, puis le téléviseur.**

**Réglez le mode d'entrée sur HDMI1 ou HDMI2 (p. 22), puis assurez-vous que l'image s'affiche bien.**

Cette configuration doit être effectuée chaque fois qu'une des conditions suivantes s'applique :

- première utilisation
- lorsque vous ajoutez ou reconnectez un appareil
- lorsque vous modifiez la configuration

### ■ Fonctions disponibles

#### Téléchargement prédéfini

Vous pouvez télécharger sur l'enregistreur les réglages de chaîne, langue, pays / zone.

- Il n'est pas possible de télécharger les réglages de chaîne DVB-C.
- Pour télécharger les réglages ➔ “Téléchargement” (p. 28), “Configuration auto” (p. 33) ou “Configuration automatique” - lors de la première utilisation du téléviseur (p. 12 et p. 13)

#### Lecture facile

Permutation d'entrée automatique - Lorsque vous faites fonctionner l'appareil raccordé, le mode d'entrée permute automatiquement. Le mode d'entrée initial est rétabli lorsque vous cessez de faire fonctionner l'appareil raccordé.

#### Démarrage simultané

**Pour utiliser cette fonction, réglez Démarrage simultané sur “Activé” dans le menu Configuration ➔ “Démarrage simultané” (p. 28)**

Le téléviseur s'allume automatiquement lorsque vous lancez la lecture sur l'appareil raccordé, ou lorsque vous activez le Navigateur direct ou le menu de fonctions sur l'appareil. (Uniquement lorsque le téléviseur est en mode de veille.)

#### Arrêt simultané

**Pour utiliser cette fonction, réglez Arrêt simultané sur “Activé” dans le menu Configuration ➔ “Arrêt simultané” (p. 28)**

Lorsque le téléviseur entre en mode de veille, l'appareil raccordé entre lui aussi en mode de veille automatiquement.

- Cette fonction est opérationnelle même lorsque le téléviseur entre automatiquement en mode veille via la fonction de mise en veille automatique.

# Fonctions de liaison (Q-Link VIERA Link)

## ■ Fonctions disponibles

### Réduisez la consommation inutile d'énergie en mode de veille **Veille Eco énergie**

**Pour utiliser cette fonction, réglez Veille Eco énergie sur "Activé" dans le menu Configuration**  
 ➔ "Veille Eco énergie" (p. 28)

Pour réduire la consommation d'énergie de l'appareil raccordé lorsqu'il est en mode de veille, elle est ajustée vers le haut ou le bas selon que le téléviseur est allumé ou éteint.

Lorsque le téléviseur entre en mode de veille, l'appareil raccordé entre automatiquement en mode de veille et sa consommation est automatiquement réduite au minimum.

Lorsque le téléviseur s'allume, l'appareil raccordé demeure en mode de veille mais sa consommation d'énergie augmente pour lui permettre de démarrer plus rapidement.

- Cette fonction est efficace si l'appareil raccordé peut modifier sa consommation d'énergie en mode de veille et s'il est réglé sur une consommation plus élevée.
- Cette fonction est opérante lorsque "Arrêt simultané" est réglé sur "Activé".

### Mise en veille automatique d'un appareil non nécessaire **Mode veille intelligent**

**Pour utiliser cette fonction, réglez Mode veille intelligent sur "Activé (avec rappel)" ou "Activé (sans rappel)" dans le menu Configuration**

➔ "Mode veille intelligent" (p. 28)

Lorsque le téléviseur est allumé, les appareils non visionnés ou non utilisés entrent automatiquement en mode de veille pour réduire la consommation d'énergie. Par exemple, lorsque le mode d'entrée est changé depuis HDMI, ou lorsque la sélection haut-parleurs est changée pour "TV" (sauf pour visionner un disque).

- Si vous sélectionnez "Activé (avec rappel)", un message sur écran s'affichera pour vous informer avant d'activer cette fonction.
- Suivant l'appareil raccordé, il se peut que cette fonction n'opère pas correctement. Si nécessaire, réglez sur "Désactivé".

## ■ Fonctions disponibles (Utiliser le Menu VIERA Link)

### Enregistrement Direct TV - Pour enregistrer tel quel ce que vous voyez à l'écran **Direct TV Rec**

Enregistrer le programme actuel immédiatement sur l'enregistreur DIGA.

- Si vous raccordez en même temps divers enregistreurs, incluant ceux d'autres fabricants, raccordez l'enregistreur DIGA à la borne HDMI dont le numéro est le plus bas sur le téléviseur. Par exemple, si vous utilisez les bornes HDMI1 et HDMI2 pour deux enregistreurs, raccordez l'enregistreur DIGA à la borne HDMI1.
- Si cela ne fonctionne pas, vérifiez les réglages et l'appareil.  
 ➔ "Aperçu des fonctions Q-Link et VIERA Link" (p. 54 et p. 55), "Préparatifs" (p. 57)
- Si vous souhaitez enregistrer le programme que l'enregistreur DIGA ne prend pas en charge, une connexion SCART est nécessaire et le programme est enregistré via la fonction Q-Link (p. 56).
- Selon les programmes, il est possible qu'une connexion SCART soit nécessaire pour l'enregistrement.
- Il est possible de changer de chaîne ou d'éteindre le téléviseur pendant que l'enregistreur enregistre depuis son propre tuner.
- Il n'est pas possible de changer de chaîne pendant que l'enregistreur enregistre depuis le tuner du téléviseur.

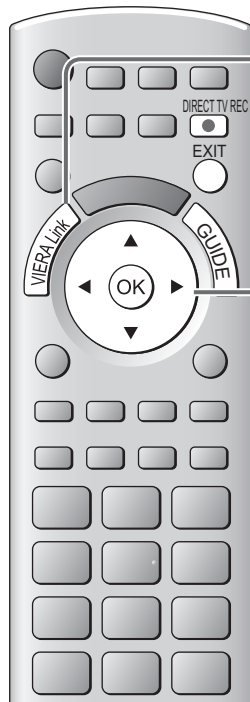

**1 Affichez "Menu VIERA Link"**

**2 Sélectionnez "Direct TV Rec" et lancez l'enregistrement**

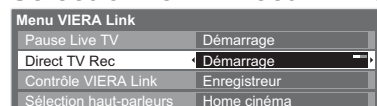

● Vous pouvez aussi lancer l'enregistrement directement ➔

### ■ Pour arrêter l'enregistrement

Sélectionnez "Arrêt" sous "Direct TV Rec" et accédez

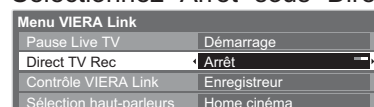

● Vous pouvez aussi arrêter l'enregistrement directement.

Déverrouillez le tuner

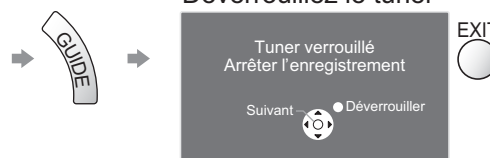

■ Fonctions disponibles (Utiliser le Menu VIERA Link)

Programme Pause Live TV **Pause Live TV**

Vous pouvez mettre en pause le programme de télévision en direct et poursuivre le visionnement plus tard. Le programme de télévision diffusé en direct sera enregistré sur le disque dur de l'enregistreur DIGA.

- Cette fonction est disponible pour les enregistreurs DIGA équipés d'un disque dur.
- Si vous raccordez en même temps divers enregistreurs, incluant ceux d'autres fabricants, raccordez l'enregistreur DIGA équipé d'un disque dur à la borne HDMI dont le numéro est le plus bas sur le téléviseur. Par exemple, si vous utilisez les bornes HDMI1 et HDMI2 pour deux enregistreurs, raccordez à la borne HDMI1 l'enregistreur DIGA équipé d'un disque dur.
- Si cela ne fonctionne pas, vérifiez les réglages et l'appareil.
  - ➔ "Aperçu des fonctions Q-Link et VIERA Link" (p. 54 et p. 55), "Préparatifs" (p. 57)

Accédez au programme de télévision en direct et mettez-le en pause



1

Affichez "Menu VIERA Link"



2

Sélectionnez "Pause Live TV" et mettez le programme en pause

Menu VIERA Link	
Pause Live TV	Démarrage
Direct TV Rec	Démarrage
Contrôle VIERA Link	Enregistreur
Sélection haut-parleurs	Home cinéma



② pause  
① sélectionnez

L'image du téléviseur entrera en pause.

- Vous pouvez aussi lancer la pause directement à l'aide de VIERA TOOLS
  - ➔ "Utilisation de VIERA TOOLS" (p. 24)
- Le programme de télévision diffusé en direct est enregistré sur le disque dur à partir du point de la pause.
- Si l'image de téléviseur en pause disparaît après quelques minutes.
  - ➔ OPTION (l'image de pause sera rétablie)
- Suivez les instructions du guide d'utilisation pour utiliser la fonction Pause Live TV.

■ Pour utiliser Pause Live TV

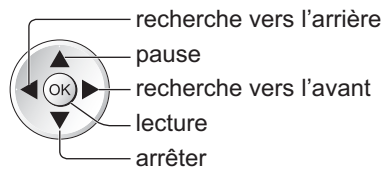

- L'utilisation peut varier suivant le type d'enregistreur. Dans ce cas, suivez les instructions du guide d'utilisation ou consultez le mode d'emploi de l'enregistreur.

- Si vous arrêtez la lecture, le programme enregistré sera supprimé du disque dur.

■ Pour revenir au programme de télévision en direct (arrêtez la lecture de Pause Live TV / annulez la pause)  
Sélectionnez "Oui"

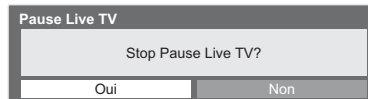

① sélectionnez  
② arrêtez

- Si vous arrêtez la lecture ou annulez la pause, le programme enregistré sera supprimé du disque dur.

# Fonctions de liaison (Q-Link VIERA Link)

## ■ Fonctions disponibles (Utiliser le Menu VIERA Link)

Commandez le menu de l'appareil raccordé à l'aide de la télécommande VIERA

### Contrôle VIERA Link

Vous pouvez commander certaines fonctions de l'appareil raccordé à l'aide de la télécommande du téléviseur (pointez la télécommande vers le capteur de signal du téléviseur).

- Si cela ne fonctionne pas, vérifiez les réglages et l'appareil.
  - ➔ "Aperçu des fonctions Q-Link et VIERA Link" (p. 54 et p. 55), "Préparatifs" (p. 57)
- Pour plus de détails sur l'utilisation de l'appareil raccordé, consultez son mode d'emploi.

### Accédez au menu de l'appareil et utilisez-le

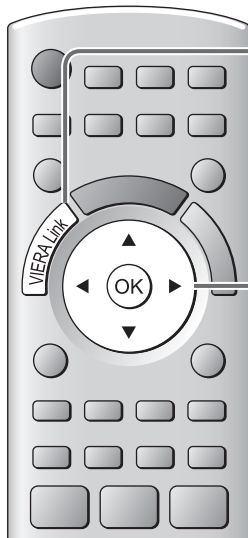

1

Affichez "Menu VIERA Link"



2

Sélectionnez "Contrôle VIERA Link"

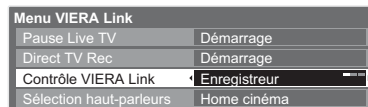

sélectionnez

3

Sélectionnez l'appareil auquel vous voulez accéder

Le type d'appareil raccordé s'affiche. Sélectionnez le type d'appareil et accédez.

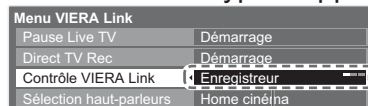

① sélectionnez

② accédez

Enregistreur / Lecteur / Home cinéma / Caméscope / LUMIX / Appareil Photo Numérique / Autre

- Vous pouvez aussi accéder directement à l'aide de VIERA TOOLS
  - ➔ "Utilisation de VIERA TOOLS" (p. 24)
- L'option affichée peut varier en fonction de l'appareil raccordé.
- L'expression "Home cinéma" désigne les lecteurs Home cinéma, les lecteurs Home cinéma Blu-ray Disc et les enregistreurs Home cinéma.
- Le terme "Autre" désigne les décodeurs.

### ■ Si plusieurs enregistreurs ou lecteurs sont raccordés

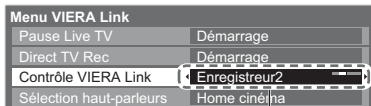

Enregistreur1-2 / Lecteur1-2

Le numéro est indiqué à partir du plus petit numéro de borne parmi les bornes HDMI du téléviseur raccordées au même type d'appareil. Par exemple, si deux enregistreurs sont respectivement raccordés à HDMI1 et HDMI2, celui raccordé à HDMI1 s'affiche en tant que "Enregistreur1", et celui raccordé à HDMI2 en tant que "Enregistreur2".

### ■ Si vous accédez à un appareil non compatible avec VIERA Link

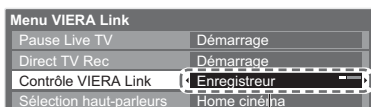

Le type d'appareil raccordé s'affiche. Vous pouvez accéder au menu de l'appareil. Il n'est toutefois pas possible de le commander. Utilisez la télécommande de l'appareil en question pour le commander.

Le menu de l'appareil auquel vous avez accédé (Le mode d'entrée change automatiquement)

4

Utilisez le menu de l'appareil

Touches de télécommande VIERA disponibles : (varie suivant l'appareil raccordé)



① Réglez sur la position "TV"



② Suivez les instructions du guide d'utilisation

● Pour afficher le guide d'utilisation ➔ OPTION

En cas d'accès à l'appareil d'un autre fabricant, il se peut que le menu de configuration ou de sélection du contenu s'affiche.

● Lorsque les mots-clés s'affichent sur la barre de couleur



### Remarque

- Il se peut que certaines opérations ne soient pas disponibles, suivant l'appareil. Dans ce cas, utilisez la télécommande de l'appareil en question pour le commander.

## ■ Fonctions disponibles (Utiliser le Menu VIERA Link)

### Commande de haut-parleurs Sélection haut-parleurs

Vous pouvez commander les enceintes Home cinéma à l'aide de la télécommande du téléviseur (pointez la télécommande vers le capteur de signal du téléviseur).

- Si cela ne fonctionne pas, vérifiez les réglages et l'appareil.
  - ➔ "Aperçu des fonctions Q-Link et VIERA Link" (p. 54 et p. 55), "Préparatifs" (p. 57)

#### Accédez au volume des enceintes et réglez-le



1

#### Affichez "Menu VIERA Link"



2

#### Sélectionnez "Sélection haut-parleurs"

Menu VIERA Link	
Pause Live TV	Démarrage
Direct TV Rec	Démarrage
Contrôle VIERA Link	Enregistreur
Sélection haut-parleurs	Home cinéma



sélectionnez

3

#### Réglez sur "Home cinéma" ou "TV"



validez

#### ■ Home cinéma

Le lecteur Home cinéma, le lecteur Home cinéma Blu-ray Disc ou l'amplificateur s'allumera automatiquement s'il est en mode de veille, et le son sera émis par les enceintes Home cinéma raccordées à l'appareil en question.

#### ● Volume Haut / Bas

➔ (La barre de volume s'affichera lorsque vous réglez le volume sur l'appareil.)

#### ● Coupure du son ➔

- Le son des haut-parleurs du téléviseur est coupé.
- Les haut-parleurs du téléviseur s'activeront lorsque l'appareil raccordé sera éteint.

#### ■ Téléviseur

Les haut-parleurs du téléviseur sont activés.

#### Remarque

- Pour profiter du son multicanal (par exemple, Dolby Digital 5,1 canaux) via un amplificateur, raccordez ce dernier au moyen d'un câble HDMI et d'un câble audio numérique optique (p. 55), puis sélectionnez "Home cinéma". Si votre amplificateur dispose d'une fonction "HDAVI Control 5", vous pouvez raccorder uniquement un câble HDMI. Dans ce cas, raccordez votre amplificateur à la borne HDMI2 du téléviseur. Pour profiter du son multicanal d'un enregistreur DIGA, raccordez l'enregistreur DIGA à l'amplificateur au moyen d'un câble HDMI (p. 55).

#### Remarque

- Suivant l'appareil raccordé, il se peut que ces fonctions n'opèrent pas correctement.
- Il se peut que l'image ou le son ne soit pas disponible pendant quelques secondes après la permutation du mode d'entrée.
- Il se peut que la lecture facile soit disponible au moyen de la télécommande du lecteur Home cinéma, du lecteur Home cinéma Blu-ray Disc ou de l'amplificateur. Lisez le mode d'emploi de l'appareil.
- "HDAVI Control 5" est la nouvelle norme (en date de décembre 2009) pour les appareils compatibles HDAVI Control. Cette norme est compatible avec les appareils HDAVI classiques.
- Pour vérifier la version HDAVI Control installée sur ce téléviseur ➔ "Informations système" (p. 31)



# Appareil externe

Ces schémas indiquent nos recommandations pour le raccordement du téléviseur à divers appareils. Pour les autres raccordements, reportez-vous aux instructions qui accompagnent les appareils respectifs, au tableau ci-dessous et aux spécifications (p. 71).

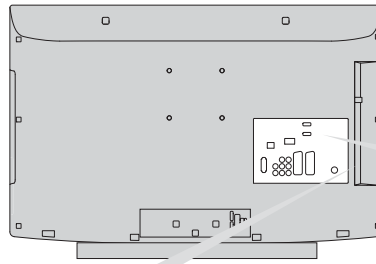

## Pour faire l'écoute via des enceintes

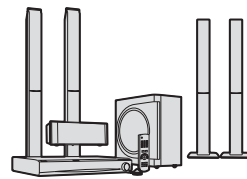

Amplificateur avec système d'enceintes

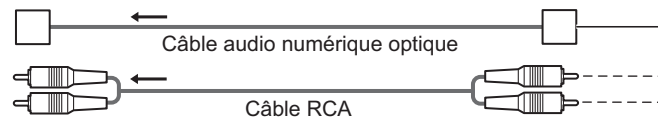

Pour écouter le son d'un appareil externe avec un son multicanal (par exemple, Dolby Digital 5,1 canaux), raccordez l'appareil en question à un amplificateur. Pour les raccordements, consultez le mode d'emploi de l'appareil en question et de l'amplificateur.



(mini-fiche stéréo M3)

## Casque



- Pour régler le volume
  - ➔ "Écouteurs" dans le menu Son (p. 27)

## Caméscope / Console de jeu

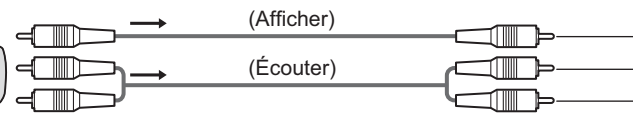
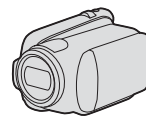

## Pour visionner les disques DVD



Lecteur DVD

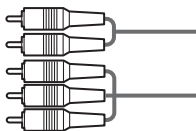

## Types d'appareil raccordables pour chacune des bornes

Borne	AV1	AV2	AV3	
Enregistrement / Lecture (appareil)				
Pour enregistrer ou lire des cassettes vidéo ou des disques DVD (Magnétoscope / Enregistreur DVD)	○	○		
Pour visionner des disques DVD (Lecteur DVD)	○	○	○	
Pour visionner les images d'un caméscope (Caméscope)	○	○	○	
Pour visionner des diffusions par satellite (Décodeur)	○	○	○	
Pour jouer (Console de jeu)	○	○	○	
Pour utiliser un amplificateur avec système d'enceintes				
Q-Link	○	○		
VIERA Link	○ (avec HDMI)	○ (avec HDMI)		
Enregistrement Direct TV	○	○		

○ : Connexion recommandée

\*1 : applicable si votre amplificateur dispose d'une fonction ARC (Audio Return Channel)



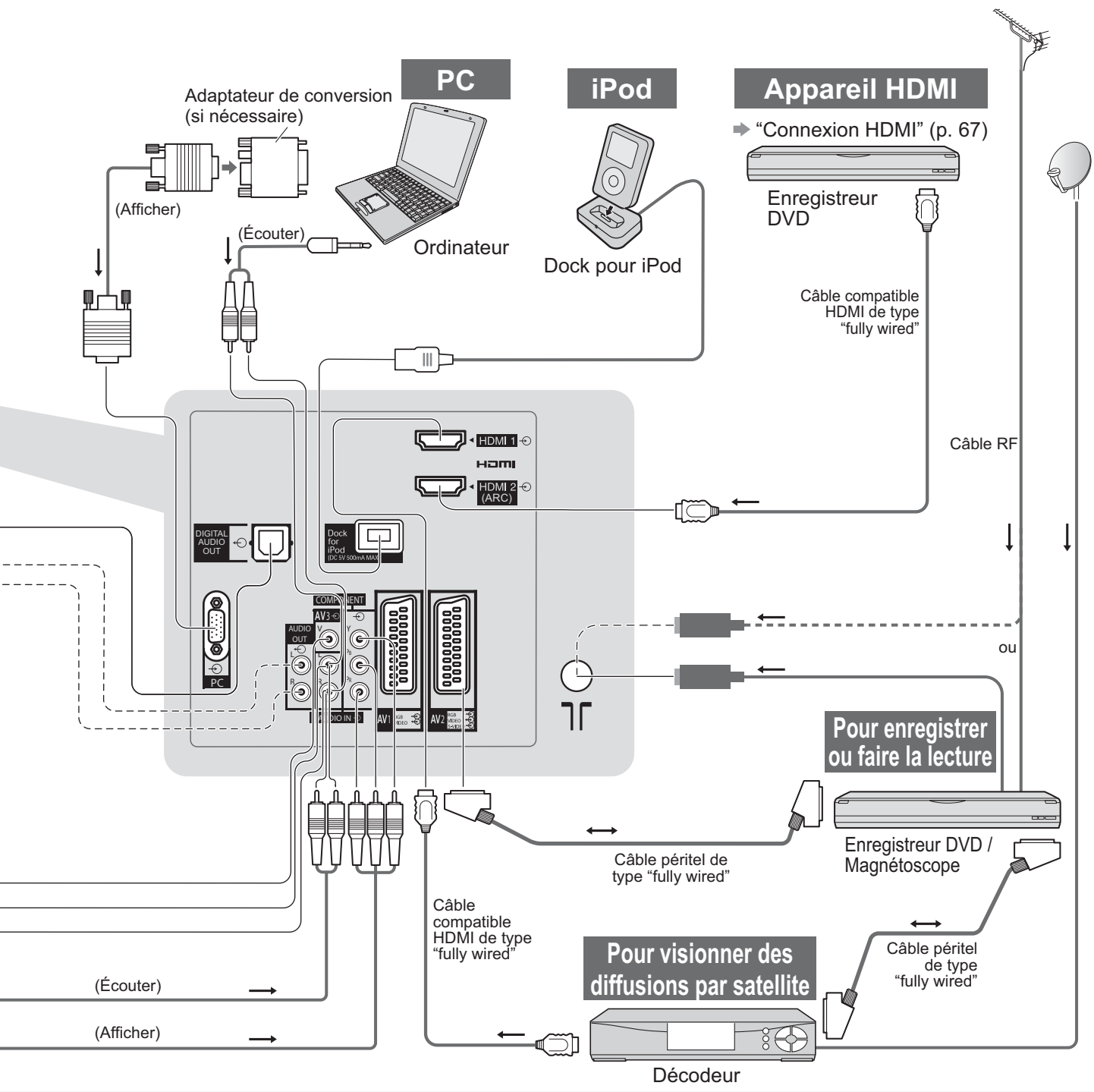

● Appareil externe

Fonctions avancées

COMPONENT	AUDIO OUT	DIGITAL AUDIO OUT	HDMI	
			1	2
			<input type="checkbox"/>	<input type="checkbox"/>
<input type="checkbox"/>			<input type="checkbox"/>	<input type="checkbox"/>
			<input type="checkbox"/>	<input type="checkbox"/>
	<input type="checkbox"/>	<input type="checkbox"/>	<input type="checkbox"/>	<input type="checkbox"/>
			<input type="checkbox"/>	<input type="checkbox"/>
			<input type="checkbox"/>	<input type="checkbox"/>
			<input type="checkbox"/>	<input type="checkbox"/>

# Données techniques

## Rapport de format automatique

La taille et le rapport de format optimaux peuvent être choisis automatiquement, et vous pouvez obtenir une image plus fine. (p. 16)

### ■ Signal de contrôle du rapport de format

“Large” apparaîtra dans le coin supérieur gauche de l'écran si le téléviseur détecte un signal d'écran large (WSS) ou un signal de commande passant par la borne SCART / HDMI.

Le rapport de format changera aussi pour le format d'écran large approprié : 16:9 ou 14:9.

Cette fonction sera opérante quel que soit le mode de rapport de format.

Borne d'entrée	Format de signal d'entrée	Signal de contrôle du rapport de format	
		Signal d'écran large (WSS)	Signal de contrôle par la borne péritel (8 broches) / HDMI
Câble RF	DVB-C	<input type="radio"/>	/
	DVB-T	<input type="radio"/>	
	PAL B, G, H, I	<input type="radio"/>	
	PAL D, K	<input type="radio"/>	
	SECAM B, G	<input type="radio"/>	
	SECAM L, L'	<input type="radio"/>	
	SECAM D, K	<input type="radio"/>	
	PAL 525/60 6,5 MHz	–	
	PAL 525/60 6,0 MHz	–	
	PAL 525/60 5,5 MHz	–	
	M.NTSC 6,5 MHz	–	
	M.NTSC 6,0 MHz	–	
	M.NTSC 5,5 MHz	–	
AV1 (Composite) AV2 (Composite ou S-Vidéo) AV3	PAL	<input type="radio"/>	<input type="radio"/>
	SECAM	<input type="radio"/>	<input type="radio"/>
	PAL 525/60	–	<input type="radio"/>
	M.NTSC	–	<input type="radio"/>
	NTSC	–	<input type="radio"/>
COMPONENT	525 (480) / 60i	–	/
	525 (480) / 60p	–	
	625 (576) / 50i	<input type="radio"/>	
	625 (576) / 50p	<input type="radio"/>	
	750 (720) / 60p	–	
	750 (720) / 50p	–	
	1 125 (1 080) / 60i	–	
	1 125 (1 080) / 50i	–	
HDMI1 HDMI2	525 (480) / 60i	–	<input type="radio"/>
	525 (480) / 60p	–	<input type="radio"/>
	625 (576) / 50i	–	<input type="radio"/>
	625 (576) / 50p	–	<input type="radio"/>
	750 (720) / 60p	–	<input type="radio"/>
	750 (720) / 50p	–	<input type="radio"/>
	1 125 (1 080) / 60i	–	<input type="radio"/>
	1 125 (1 080) / 50i	–	<input type="radio"/>
	1 125 (1 080) / 60p	–	<input type="radio"/>
	1 125 (1 080) / 50p	–	<input type="radio"/>
	1 125 (1 080) / 24p	–	<input type="radio"/>

### ■ Mode automatique

Le mode automatique établit le meilleur rapport de format, de sorte que l'image s'adapte à l'écran. Il fait ce choix en quatre étapes: (WSS, signal de commande via la borne SCART / HDMI, détection du format boîte aux lettres ou ajustement horizontal pour remplir tout l'écran)

Si l'image est très sombre, cela peut prendre quelques minutes.

Détection boîte aux lettres: S'il détecte des bandes noires au haut et au bas de l'écran, le mode Automatique choisit le meilleur rapport de format et agrandit l'image pour qu'elle remplisse tout l'écran.

Si aucun signal de rapport de format n'est détecté, le mode automatique améliore l'image pour un confort visuel optimal.

#### Remarque

- Le rapport de format varie suivant le programme, etc. Si le rapport de format n'est pas conforme à la norme 16:9, il se peut que des bandes noires apparaissent au haut et au bas de l'écran.
- Si la taille de l'écran semble anormale lors de la lecture, sur un magnétoscope, d'un programme enregistré en mode d'écran large, réglez l'alignement du magnétoscope. Consultez le mode d'emploi du magnétoscope.

## Carte SD

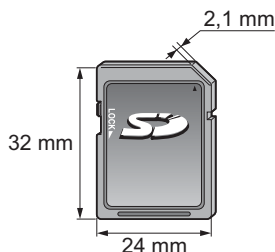

Utilisez une carte SD conforme aux normes SD.  
Sinon, cela pourrait provoquer un dysfonctionnement du téléviseur.

### ■ Précautions à prendre pour la manipulation de la carte SD

- Ne retirez pas la carte pendant que le téléviseur accède aux données (cela risquerait d'endommager la carte ou le téléviseur).
- Ne touchez pas les broches au dos de la carte.
- Ne soumettez pas la carte à une pression élevée ou à un choc.
- Insérez la carte dans le bon sens (autrement, vous risquez d'endommager la carte).
- Le brouillage électrique, l'électricité statique ou une opération erronée peuvent endommager les données ou la carte.
- Faites régulièrement une copie de secours des données enregistrées, en cas de détérioration ou d'altération des données, ou d'un fonctionnement irrégulier du téléviseur. (Panasonic décline toute responsabilité quant à toute détérioration ou tout dommage subi par les données enregistrées.)

### ■ Format de données pour parcourir la carte

- Photo : Images fixes enregistrées sur un appareil photo numérique compatible avec les fichiers JPEG conformes aux normes DCF\* et EXIF  
Format de données - Baseline JPEG (Sous-échantillonnage 4:4:4, 4:2:2 ou 4:2:0)  
Résolution d'image - 8 × 8 à 30 719 × 17 279 pixels
- Video : Fichiers compatibles avec la norme SD-Vidéo Ver. 1,2 [MPEG-2 (format PS )] et la norme AVCHD, avec un format audio MPEG-1/Layer-2 ou Dolby Digital  
(Les fichiers enregistrés avec une fréquence verticale de plus de 50 Hz sont pris en charge. Il se peut que les données modifiées sur un ordinateur ne s'affichent pas correctement.)
- Format de carte : Carte SDXC - exFAT  
Carte SDHC / Carte SD - FAT16 ou FAT32
- Types de carte conformes (capacité maximale) : carte SDXC (64 Go), carte SDHC (32 Go), carte SD (2 Go), carte miniSD (2 Go) (un adaptateur miniSD est nécessaire)
- Si vous utilisez une carte miniSD, insérez-la et retirez-la avec l'adaptateur.
- Consultez le site Web suivant pour les plus récentes informations sur les types de carte. (Uniquement en anglais)  
<http://panasonic.jp/support/global/cs/>

\*DCF (règle de conception pour système de fichier d'appareil photo) : Norme unifiée établie par la JEITA (Japan Electronics and Information Technology Industries Association).

### Remarque

- Formatez la carte sur l'appareil d'enregistrement.
- Suivant l'appareil d'enregistrement utilisé, il se peut que l'image ne s'affiche pas bien sur ce téléviseur.
- L'image peut mettre un certains temps à s'afficher lorsqu'il y a beaucoup de fichiers et de dossiers.
- Cette fonction ne permet pas l'affichage des images animées Motion JPEG et des images fixes non formatées en JPEG (c'est-à-dire TIFF et BMP).
- Il se peut que les données modifiées sur un ordinateur ne s'affichent pas.
- Les images importées d'un ordinateur doivent être compatibles avec EXIF (Exchangeable Image File) 2.0, 2.1, ou 2.2.
- Les fichiers partiellement dégradés s'afficheront avec une résolution réduite.
- Les noms de dossier et de fichier peuvent être différents en fonction de l'appareil photo numérique ou de la caméra vidéo numériques utilisés.
- N'utilisez pas de caractères à deux octets ou autres codes spéciaux.
- La carte risque de devenir inutilisable sur ce téléviseur si les noms de fichier ou de dossier sont modifiés.

### ■ Messages sur écran

Message	Signification / Mesure à prendre
fichier non lisible	<ul style="list-style-type: none"> <li>● Le fichier est altéré ou illisible.</li> <li>● Le téléviseur ne prend pas en charge ce format. (Pour les formats et données pris en charge, voir ci-dessus.)</li> </ul>
Pas de carte SD insérée	<ul style="list-style-type: none"> <li>● Assurez-vous que la carte SD est bien insérée.</li> </ul>
Pas de fichier valide	<ul style="list-style-type: none"> <li>● La carte ne contient pas de données.</li> </ul>
Vérifier que la carte SD est OK	<ul style="list-style-type: none"> <li>● Il y a un problème sur la carte SD insérée.</li> </ul>
Cette opération n'est pas possible	<ul style="list-style-type: none"> <li>● Cette commande n'est pas possible.</li> </ul>

# Données techniques

## Tableau des caractères pour les touches numériques

Vous pouvez saisir les caractères à l'aide des touches numériques pour les options d'entrée libres.

Appuyez plusieurs fois sur la touche numérique jusqu'à ce que vous atteigniez le caractère désiré.

- Le caractère est automatiquement validé si vous le laissez tel quel pendant une seconde.
- Vous pouvez aussi valider le caractère en appuyant sur la touche OK ou sur une autre touche numérique dans la seconde qui suit.



Tableau des caractères :

Touches numériques	Nombre de pressions à appliquer														
	1	2	3	4	5	6	7	8	9	10	11	12	13	14	15
<b>1</b>	.	1	!	:	#	+	-	*	_	(	)				
<b>2<sub>abc</sub></b>	a	b	c	2	A	B	C	à	â	æ	ç	À	Â	Æ	Ç
<b>3<sub>def</sub></b>	d	e	f	3	D	E	F	è	é	ê	ë	È	É	Ê	Ë
<b>4<sub>ghi</sub></b>	g	h	i	4	G	H	I	î	ï	Î	Ï				
<b>5<sub>jkl</sub></b>	j	k	l	5	J	K	L								
<b>6<sub>mno</sub></b>	m	n	o	6	M	N	O	ô	œ	Ô	Œ				
<b>7<sub>pqrs</sub></b>	p	q	r	s	7	P	Q	R	S						
<b>8<sub>tuv</sub></b>	t	u	v	8	T	U	V	ù	û	Û	Û				
<b>9<sub>wxyz</sub></b>	w	x	y	z	9	W	X	Y	Z						
<b>0</b>	Espace	0													

## Informations sur les bornes péritel et HDMI

### ■ Borne AV1 péritel (RGB, VIDEO, Q-Link)

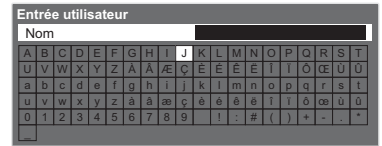
Les entrées adéquates pour AV1 incluent RVB (Rouge / Vert / Bleu).

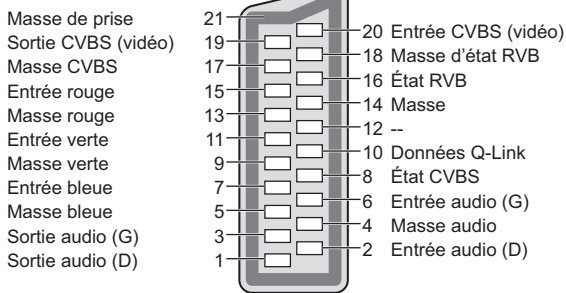

### ■ Borne AV2 péritel (RGB, VIDEO, S-VIDEO, Q-Link)

AV2 - Les broches 15 et 20 dépendent de la permutation AV2 S-VHS / VIDEO.

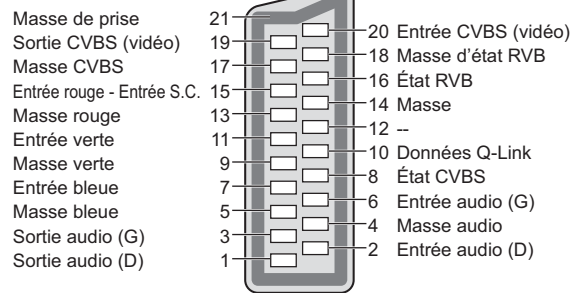

### ■ Borne HDMI

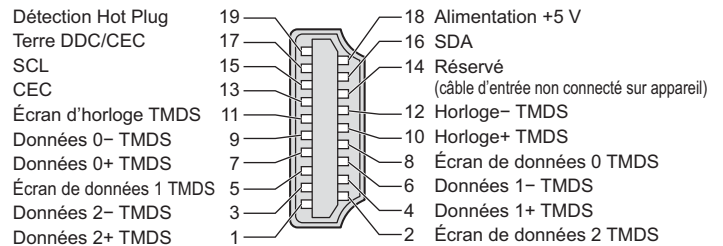

## Connexion HDMI

HDMI (high-definition multimedia interface) est la première interface audiovisuelle entièrement numérique au monde qui soit conforme à une norme sans compression.

Vos pouvez profiter d'images numériques à haute définition et d'un son de qualité supérieure en raccordant le téléviseur à un appareil HDMI.

Un équipement compatible HDMI<sup>(\*1)</sup> disposant d'une borne de sortie HDMI ou DVI, tel qu'un lecteur DVD, un décodeur ou une console de jeux, peut être connecté à la borne HDMI à l'aide d'un câble conforme HDMI (fully wired).

Pour les raccordements, voir "Appareil externe" (p. 62).

### ■ Fonctions HDMI prises en charge

- Signal d'entrée audio : PCM linéaire 2 canaux (fréquences d'échantillonnage - 48 kHz, 44,1 kHz, 32 kHz)
- Signal d'entrée vidéo : 480i, 480p, 576i, 576p, 720p, 1080i et 1080p  
 ➔ "Signal d'entrée affichable" (p. 68)  
 Faites correspondre avec le réglage de sortie de l'appareil numérique.
- Signal d'entrée d'ordinateur : ➔ "Signal d'entrée affichable" (p. 68)  
 Faites correspondre avec le réglage de sortie de l'ordinateur.
- VIERA Link (HDAVI Control 5) : ➔ "VIERA Link" (p. 57)
- Audio Return Channel <sup>(\*3)</sup> (borne HDMI2 uniquement)

### ■ Raccordement DVI

Si l'appareil externe n'a qu'une sortie DVI, raccordez à la borne HDMI via un câble adaptateur DVI à HDMI<sup>(\*2)</sup>.

Lors de l'utilisation d'un câble adaptateur DVI à HDMI, raccordez le câble audio à la prise d'entrée audio (HDMI1 / 2 : utilisez les bornes COMPONENT-AUDIO).

#### Remarque

- Vous pouvez effectuer des réglages audio dans l'option "Entrée HDMI1 / 2" du menu Son. (p. 27)
- Si l'appareil raccordé est doté d'une fonction de réglage du rapport de format, réglez-le sur "16:9".
- Ces connecteurs HDMI sont de "type A".
- Ces connecteurs HDMI sont compatibles avec la protection des droits d'auteur HDCP (protection de contenu numérique large bande).
- Un appareil sans borne de sortie numérique peut être raccordé à la borne d'entrée "COMPONENT", "S-VIDEO" ou "VIDEO" pour la réception des signaux analogiques.
- Ce téléviseur est doté de la technologie HDMI™.

(\*1) : Le logo HDMI est apposé sur les appareils conformes HDMI.

(\*2) : Informez-vous auprès de votre revendeur local d'appareils numériques.

(\*3) : Audio Return Channel (ARC) est une fonction qui permet d'envoyer des signaux sonores numériques via un câble HDMI.

## Connexion PC

Il est possible de raccorder un ordinateur à ce téléviseur pour afficher l'écran de l'ordinateur sur le téléviseur, et émettre le son de l'ordinateur par le téléviseur.

- Signaux PC dont la réception est possible sur le téléviseur : Fréquence de balayage horizontal de 31 à 69 kHz ; fréquence de balayage vertical de 59 à 86 Hz (plus de 1 024 lignes de signaux peuvent causer un affichage incorrect de l'image).
- Il n'est pas nécessaire d'utiliser un adaptateur PC dans le cas d'un connecteur à 15 broches D-sub conforme DOS/V.

#### Remarque

- Certains modèles d'ordinateur ne peuvent pas être raccordés à ce téléviseur.
- Lors de l'utilisation d'un ordinateur, réglez la qualité d'affichage des couleurs de l'ordinateur sur la position la plus élevée.
- Pour plus de détails sur les signaux d'ordinateur qui s'appliquent ➔ "Signal d'entrée affichable" (p. 68)
- Résolution d'affichage maximale

Rapport de format	4:3	1 024 × 768 pixels
	16:9	1 366 × 768 pixels

- Signal du connecteur à 15 broches D-sub

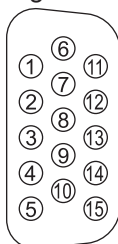

N° Pin	Nom de signal	N° Pin	Nom de signal	N° Pin	Nom de signal
①	R	⑥	GND (terre)	⑪	NC (non connecté)
②	G	⑦	GND (terre)	⑫	NC (non connecté)
③	B	⑧	GND (terre)	⑬	HD (HSYNC)
④	NC (non connecté)	⑨	NC (non connecté)	⑭	VD (VSYNC)
⑤	GND (terre)	⑩	GND (terre)	⑮	NC (non connecté)

# Données techniques

## Signal d'entrée affichable

### COMPONENT (Y, P<sub>B</sub>, P<sub>R</sub>), HDMI

\* Signe : Signal d'entrée pris en charge

Nom de signal	COMPONENT	HDMI
525 (480) / 60i	*	*
525 (480) / 60p	*	*
625 (576) / 50i	*	*
625 (576) / 50p	*	*
750 (720) / 60p	*	*
750 (720) / 50p	*	*
1 125 (1 080) / 60i	*	*
1 125 (1 080) / 50i	*	*
1 125 (1 080) / 60p		*
1 125 (1 080) / 50p		*
1 125 (1 080) / 24p		*

### PC (par la borne D-sub à 15 broches)

Le signal d'entrée pris en charge pour les ordinateurs est fondamentalement compatible avec la synchronisation de la norme VESA.

Nom de signal	Fréquence horizontale (kHz)	Fréquence verticale (Hz)
640 × 400 @70 Hz	31,47	70,07
640 × 480 @60 Hz	31,47	59,94
640 × 480 @75 Hz	37,50	75,00
800 × 600 @60 Hz	37,88	60,32
800 × 600 @75 Hz	46,88	75,00
800 × 600 @85 Hz	53,67	85,06
852 × 480 @60 Hz	31,44	59,89
1 024 × 768 @60 Hz	48,36	60,00
1 024 × 768 @70 Hz	56,48	70,07
1 024 × 768 @75 Hz	60,02	75,03
1 024 × 768 @85 Hz	68,68	85,00
1 280 × 768 @60 Hz	47,70	60,00
1 280 × 1 024 @60 Hz	63,98	60,02
1 366 × 768 @60 Hz	48,39	60,04
Macintosh 13 pouces (640 × 480)	35,00	66,67
Macintosh 16 pouces (832 × 624)	49,73	74,55
Macintosh 21 pouces (1 152 × 870)	68,68	75,06

### PC (par la borne HDMI)

Le signal d'entrée pris en charge pour les ordinateurs est fondamentalement compatible avec la synchronisation de la norme HDMI.

Nom de signal	Fréquence horizontale (kHz)	Fréquence verticale (Hz)
640 × 480 @60 Hz	31,47	60,00
750 (720) / 60p	45,00	60,00
1 125 (1 080) / 60p	67,50	60,00

#### Remarque

- Les signaux autres que ceux ci-dessus peuvent ne pas s'afficher correctement.
- Les signaux ci-dessus sont reconvertis pour un affichage optimal sur le téléviseur.
- Comme le signal PC est amplifié ou comprimé pour l'affichage, il peut être impossible d'afficher les détails fins avec une netteté suffisante.



# FAQ

Avant de faire une demande de service ou d'assistance, essayez d'abord de régler le problème en vous reportant à ces instructions simples.

Si le problème persiste, contactez votre revendeur Panasonic pour obtenir de l'aide.

## Un blocage du son, une image gelée ou qui disparaît se produit en mode DVB / Des points blancs ou une image fantôme surviennent en mode analogique / Certaines chaînes ne peuvent pas être réglées

- Vérifiez la position, l'orientation et la connexion de l'antenne.
- Vérifiez "Condition du signal" (p. 34). Si "Qualité du signal" s'affiche en rouge, le signal DVB est faible.
- Les conditions météorologiques affecteront la réception du signal (forte averse de pluie, neige, etc.), en particulier dans les zones où la réception est mauvaise. Même par beau temps, une pression atmosphérique élevée peut affecter la réception de certaines chaînes.
- En raison des technologies de réception numérique impliquées, la qualité des signaux numériques peut être relativement basse dans certains cas même si les chaînes analogiques sont bien captées.
- Éteignez le téléviseur à l'aide de son interrupteur principal, puis rallumez-le.
- Si le problème persiste, consultez votre revendeur local ou votre fournisseur de services pour connaître les services disponibles.

## Absence d'image ou de son

- Le téléviseur est-il en mode AV ?
- Assurez-vous que le bon mode d'entrée AV est sélectionné.
- Assurez-vous que le cordon d'alimentation est branché dans la prise.
- Le téléviseur est-il allumé ?
- Vérifiez le menu Image (p. 26) et le volume.
- Assurez-vous que tous les câbles requis sont installés et que toutes les connexions sont fermement établies.

## Rapport de format automatique

- Le rapport de format automatique est conçu pour remplir l'écran de manière optimale. (p. 64)
- Appuyez sur la touche ASPECT pour changer le rapport de format manuellement (p. 16).

## S-Vidéo / image en noir et blanc

- Assurez-vous que la sortie de l'appareil externe correspond à l'entrée du téléviseur. Si la sortie de l'appareil externe est réglée sur S-Vidéo, le téléviseur doit aussi être réglé sur S-Vidéo (p. 22).



## Le Guide TV n'indique aucun programme.

- Vérifiez l'émetteur numérique.
- Orientez l'antenne vers un autre émetteur installé à proximité.
- Vérifiez la diffusion analogique. Si la qualité de l'image est médiocre, vérifiez l'antenne et consultez votre revendeur local.

## Le mode d'entrée, par exemple EC/AV1 demeure à l'écran

- Appuyez sur la touche **i** pour les enlever. Appuyez encore une fois pour les afficher de nouveau.

## La fonction Q-Link est inopérante

- Vérifiez le câble péritel et la connexion. Réglez aussi sur "Sortie AV1 / AV2" dans le menu Configuration (p. 28).

## La fonction "VIERA Link" est inopérante et un message d'erreur apparaît

- Vérifiez la connexion. (p. 54 et p. 55)
- Allumez l'appareil raccordé, puis le téléviseur. (p. 57)

## L'enregistrement ne commence pas immédiatement

- Vérifiez les réglages de l'enregistreur. Pour plus de détails, lisez le mode d'emploi de l'enregistreur.

## Des points rouges, bleus, verts et noirs peuvent apparaître sur l'écran

- C'est une caractéristique des écrans à cristaux liquides, ce n'est pas un dysfonctionnement. Le panneau à cristaux liquides est fabriqué en faisant appel à une technologie de haute précision, ce qui vous permet de bénéficier d'une image de bonne définition. Un certain nombre de pixels non actifs peuvent apparaître occasionnellement à l'écran sous la forme de point fixe rouge, vert, bleu ou noir. Notez que cela n'affecte pas les performances de votre téléviseur.

# FAQ

	Problème	Mesures à prendre
Écran	Image désordonnée, parasites	<ul style="list-style-type: none"> <li>● Réglez sur "P-NR" dans le menu Image (pour éliminer les parasites). (p. 26)</li> <li>● Vérifiez la présence d'appareils électriques à proximité (voiture, motocyclette, lampe fluorescente).</li> </ul>
	Aucune image ne s'affiche	<ul style="list-style-type: none"> <li>● L'option "Contraste", "Luminosité" ou "Couleur" du menu Image est-elle réglée sur la valeur minimum ? (p. 26)</li> </ul>
	Image floue ou déformée (pas de son, ou volume bas)	<ul style="list-style-type: none"> <li>● Réglez de nouveau les chaînes. (p. 32 et p. 33)</li> </ul>
	Une image anormale s'affiche	<ul style="list-style-type: none"> <li>● Éteignez le téléviseur à l'aide de son interrupteur principal, puis rallumez-le.</li> <li>● Si le problème persiste, exécutez "Réglage usine" (p. 43).</li> </ul>
Son	Aucun son n'est émis	<ul style="list-style-type: none"> <li>● L'option "Coupure du son" est-elle activée ? (p. 8)</li> <li>● Le volume est-il réglé au minimum ?</li> </ul>
	Le niveau du son est bas ou le son est déformé	<ul style="list-style-type: none"> <li>● Il se peut que la réception du signal sonore soit mauvaise.</li> <li>● Réglez "MPX" (p. 27) sur "Mono" dans le menu Son. (Mode analogique uniquement)</li> </ul>
HDMI	Le son est anormal	<ul style="list-style-type: none"> <li>● Réglez le paramètre de son de l'appareil raccordé sur "2ch L.PCM".</li> <li>● Vérifiez le réglage de "Entrée HDMI1 / 2" dans le menu Son. (p. 27)</li> <li>● En cas de problème de connexion du son numérique, sélectionnez la connexion de son analogique. (p. 67)</li> </ul>
	L'image d'un appareil externe est anormale lorsqu'il est raccordé par la borne HDMI	<ul style="list-style-type: none"> <li>● Assurez-vous que le câble HDMI est bien connecté. (p. 62 et p. 63)</li> <li>● Éteignez le téléviseur et l'appareil raccordé, puis rallumez-les.</li> <li>● Vérifiez le signal d'entrée de l'appareil raccordé. (p. 68)</li> <li>● Utilisez un appareil conforme à EIA/CEA-861/861B.</li> </ul>
AutreAutre	Le téléviseur ne s'allume pas	<ul style="list-style-type: none"> <li>● Assurez-vous que le cordon d'alimentation est branché dans la prise.</li> </ul>
	Le téléviseur entre en "Mode de veille"	<ul style="list-style-type: none"> <li>● La fonction de mise en veille automatique est activée. (p. 5)</li> <li>● Le téléviseur entre en "Mode de veille" environ 30 minutes après la fin de la diffusion analogique.</li> </ul>
	La télécommande ne fonctionne pas ou fonctionne de manière sporadique.	<ul style="list-style-type: none"> <li>● Les piles sont-elles bien insérées ? (p. 6)</li> <li>● Le téléviseur a-t-il été allumé ?</li> <li>● Les piles sont peut-être faibles. Remplacez-les.</li> <li>● Pointez la télécommande directement vers l'avant du téléviseur (dans un rayon de 7 m et sous un angle de 30 degrés depuis l'avant du téléviseur).</li> <li>● Placez le téléviseur à l'écart des rayons du soleil ou autres sources de lumière intense, pour éviter qu'elles ne brillent sur le capteur de signal de télécommande du téléviseur.</li> </ul>
	Des parties du téléviseur chauffent	<ul style="list-style-type: none"> <li>● Même lorsque la température des parties des panneaux avant, supérieur et arrière augmente, celle-ci ne représente pas un problème en termes de performances de qualité.</li> </ul>
	En appuyant du doigt sur le panneau LCD, celui-ci bouge légèrement. Et un bruit de cliquetis peut être émis.	<ul style="list-style-type: none"> <li>● Un jeu a été laissé autour du panneau pour empêcher qu'il ne soit endommagé.</li> <li>● En appuyant du doigt sur le panneau, celui-ci peut bouger légèrement et un bruit de cliquetis peut être émis. Il ne s'agit pas d'un dysfonctionnement.</li> </ul>
	Un message d'erreur apparaît	<ul style="list-style-type: none"> <li>● Suivez les instructions du message.</li> <li>● Si le problème persiste, consultez votre distributeur local Panasonic ou le centre de services agréé.</li> </ul>

# Caractéristiques

		TX-L19D28EP, TX-L19D28EW	TX-L22D28EP, TX-L22D28EW	
<b>Source d'alimentation</b>		CA 220 à 240 V, 50 Hz		
<b>Alimentation nominale</b>		39 W	44 W	
<b>Consommation en veille</b>		0,3 W 13 W (avec enregistrement de sortie d'écran)		
<b>Écran</b>	<b>Rapport de format</b>	16:9		
	<b>Taille de la partie visible de l'écran</b>	47 cm (diagonale) 409 mm (L) × 230 mm (H)	55 cm (diagonale) 478 mm (L) × 269 mm (H)	
	<b>Nombre de pixels</b>	1 049 088 (1 366 (L) × 768 (H))		
<b>Son</b>	<b>Haut-parleurs</b>	85 mm × 28 mm × 2 unités, 8 Ω		
	<b>Sortie audio</b>	6 W (3 W + 3 W), 10% DHT		
	<b>Casque</b>	Mini-prise stéréo M3 (3,5 mm) × 1		
<b>Signaux PC</b>		VGA, SVGA, XGA SXGA ..... (comprimé) Fréquence de balayage horizontal 31 à 69 kHz Fréquence de balayage vertical 59 à 86 Hz		
<b>Systèmes de réception TV / Nom de bande</b>		<b>PAL B, G, H, I, SECAM B, G, SECAM L, L'</b> VHF E2 - E12                      VHF H1 - H2 (ITALIE) VHF A - H (ITALIE)              UHF E21 - E69 CATV (S01 - S05)                CATV S1 - S10 (M1 - M10) CATV S11 - S20 (U1 - U10)    CATV S21 - S41 (Hyperbande) <b>PAL D, K, SECAM D, K</b> VHF R1 - R2                      VHF R3 - R5 VHF R6 - R12                    UHF E21 - E69 <b>PAL 525/60</b> Lecture des bandes NTSC à partir de certains magnétoscopes PAL <b>M. NTSC</b> Lecture de magnétoscopes NTSC 4,43 MHz <b>NTSC (entrée AV uniquement)</b> Lecture à partir des magnétoscopes NTSC <b>DVB-T</b> Services de télévision numérique terrestre (MPEG2 et MPEG4-AVC(H.264)) <b>DVB-C</b> Services de télévision numérique par câble (MPEG2 et MPEG4-AVC(H.264)) Pays dans lesquels DVB-C est disponible : Allemagne, Suisse, Danemark, Suède, Norvège, Finlande, Pays-Bas ● Vérifiez les dernières informations concernant les services disponibles sur le site Web suivant. (uniquement en anglais) <a href="http://panasonic.jp/support/global/cs/">http://panasonic.jp/support/global/cs/</a>		
<b>Entrée d'antenne</b>		VHF / UHF		
<b>Conditions de fonctionnement</b>		<b>Température</b> : 0 °C à 35 °C <b>Humidité</b> : HR 20 % à 80 % (pas de condensation)		
<b>Bornes de connexion</b>	<b>AV1 (borne péritel)</b>	Borne à 21 broches (entrée audio/vidéo, sortie audio/vidéo, entrée RVB, Q-Link)		
	<b>AV2 (borne péritel)</b>	Borne à 21 broches (entrée audio/vidéo, sortie audio/vidéo, entrée RVB, entrée S-Vidéo, Q-Link)		
	<b>AV3</b>	<b>VIDEO</b>	RCA à broche × 1	1,0 V[p-p] (75 Ω)
		<b>AUDIO L - R</b>	RCA à broche × 2	0,5 V[rms]
	<b>COMPONENT</b>	<b>VIDEO</b>	<b>Y</b>	1,0 V[p-p] (incluant la synchronisation)
			<b>P<sub>B</sub>, P<sub>R</sub></b>	±0,35 V[p-p]
	<b>Autres</b>	<b>HDMI 1 / 2</b>	Connecteurs TYPE A HDMI2 : HDMI (Version 1,4 avec Audio Return Channel) ● Ce téléviseur prend en charge la fonction "HDAVI Control 5".	
		<b>PC</b>	D-SUB À 15 BROCHES HAUTE SENSIBILITÉ	R,G,B/0,7 V[p-p] (75 Ω) HD, VD/TTL Niveaux 2,0 à 5,0 V[p-p] (impédance élevée)
		<b>Dock for iPod</b>	CC 5 V, 500 mA max.	
		<b>Fente pour carte</b>	Fente pour carte SD × 1 Fente d'interface commune (compatible IC+) × 1	
<b>Sortie</b>	<b>AUDIO L - R</b>	RCA à broche × 2	0,5 V[rms] (impédance élevée)	
	<b>DIGITAL AUDIO OUT</b>	PCM / Dolby Digital / DTS, fibres optiques		
<b>Dimensions ( L × H × P )</b>		491 mm × 341 mm × 175 mm (avec le piédestal) 491 mm × 326 mm × 58 mm (Téléviseur uniquement)	556 mm × 378 mm × 175 mm (avec le piédestal) 556 mm × 364 mm × 58 mm (Téléviseur uniquement)	
<b>Poids</b>		6,5 kg net (avec le piédestal) 4,0 kg net (Téléviseur uniquement)	8,0 kg net (avec le piédestal) 5,0 kg net (Téléviseur uniquement)	

● La conception et les caractéristiques techniques sont sujettes à modification sans préavis. Les poids et dimensions sont approximatifs.

● Ce téléviseur est conforme aux normes EMC indiquées ci-dessous.  
EN55013, EN61000-3-2, EN61000-3-3, EN55020, EN55022, EN55024.

● Caractéristiques  
● Foire aux questions

FAQ, etc.

## Avis aux utilisateurs concernant la collecte et l'élimination des piles et des appareils électriques et électroniques usagés



Apposé sur le produit lui-même, sur son emballage, ou figurant dans la documentation qui l'accompagne, ce pictogramme indique que les piles et appareils électriques et électroniques usagés doivent être séparés des ordures ménagères. Afin de permettre le traitement, la valorisation et le recyclage adéquats des piles et des appareils usagés, veuillez les porter à l'un des points de collecte prévus, conformément à la législation nationale en vigueur ainsi qu'aux directives 2002/96/CE et 2006/66/CE. En éliminant piles et appareils usagés conformément à la réglementation en vigueur, vous contribuez à prévenir le gaspillage de ressources précieuses ainsi qu'à protéger la santé humaine et l'environnement contre les effets potentiellement nocifs d'une manipulation inappropriée des déchets.

Pour de plus amples renseignements sur la collecte et le recyclage des piles et appareils usagés, veuillez vous renseigner auprès de votre mairie, du service municipal d'enlèvement des déchets ou du point de vente où vous avez acheté les articles concernés. Le non-respect de la réglementation relative à l'élimination des déchets est passible d'une peine d'amende.



### Pour les utilisateurs professionnels au sein de l'Union européenne

Si vous souhaitez vous défaire de pièces d'équipement électrique ou électronique, veuillez vous renseigner directement auprès de votre détaillant ou de votre fournisseur.



### [Information relative à l'élimination des déchets dans les pays extérieurs à l'Union européenne]

Ce pictogramme n'est valide qu'à l'intérieur de l'Union européenne. Pour connaître la procédure applicable dans les pays hors Union Européenne, veuillez vous renseigner auprès des autorités locales compétentes ou de votre distributeur.

### Note relative au pictogramme à apposer sur les piles (voir les 2 exemples ci-contre)

Le pictogramme représentant une poubelle sur roues barrée d'une croix est conforme à la réglementation. Si ce pictogramme est combiné avec un symbole chimique, il remplit également les exigences posées par la Directive relative au produit chimique concerné.

Cd

# Licence

Les marques de commerce ont été rigoureusement respectées, même dans les cas où les noms de compagnie ou les marques de commerce des produits ne font pas l'objet d'une mention spéciale.

- DVB et les logos DVB sont des marques de commerce du Projet DVB.
- VGA est une marque de commerce d'International Business Machines Corporation.
- S-VGA est une marque de commerce déposée de Video Electronics Standard Association.
- Macintosh est une marque de commerce déposée d'Apple Inc., USA.
- iPod et iPhone sont des marques déposées de Apple Inc., enregistrées aux États-Unis et dans d'autres pays.
  - “Made for iPod” signifie qu'un accessoire électronique a été conçu spécifiquement pour se connecter à l'iPod et a été certifié par Apple pour répondre à des normes de performance.
  - “Works with iPhone” signifie qu'un accessoire électronique a été conçu spécifiquement pour se connecter à l'iPhone et a été certifié par Apple pour répondre à des normes de performance.
- Le logo SDXC Logo est une marque de commerce de SD-3C, LLC.
- HDMI, le logo HDMI et High-Definition Multimedia Interface sont des marques de commerce ou des marques déposées de HDMI Licensing LLC aux États-Unis et dans d'autres pays.
- HDAVI Control™ est une marque de commerce de Panasonic Corporation.
- “AVCHD” et le logo “AVCHD” sont des marques de commerce de Panasonic Corporation et de Sony Corporation.
- Fabriqué sous licence de Dolby Laboratories.
  - Le terme Dolby et le sigle double D sont des marques commerciales de Dolby Laboratories.
- Fabriqué sous licence du brevet américain n° 5 451 942 et d'autres brevets déposés ou en instance aux États-Unis et dans le monde. DTS et le symbole sont des marques déposées et DTS Digital Out ainsi que les logos DTS sont des marques de commerce de DTS, Inc. Le produit comprend des logiciels.
  - © DTS, Inc. Tous droits réservés.
- GUIDE Plus+ est (1) une marque déposée ou une marque de, (2) fabriquée sous licence de et (3) l'objet de divers brevets internationaux et de dépôts de brevets sous licence ou propriétés de, Gemstar-TV Guide International, Inc. et/ou d'une de ses sociétés affiliées.



## Déclaration de conformité (DoC)

Représentant agréé :  
Panasonic Testing Centre  
Panasonic Marketing Europe GmbH  
Winsbergring 15, 22525 Hamburg, Germany

## Données du client

Le numéro de modèle et le numéro de série de cet appareil se trouvent sur son panneau arrière. Veuillez noter ce numéro de série dans l'espace ci-dessous et conserver ce mode d'emploi, ainsi que votre reçu d'achat, comme preuve définitive de votre achat, afin de faciliter la procédure d'identification en cas de vol ou de perte, et pour les services de garantie.

Numéro de modèle

Numéro de série

Panasonic Corporation

Web Site : <http://www.panasonic.net>

© Panasonic Corporation 2010

Imprimé en République tchèque