

Panasonic®

Mode d'emploi Téléviseur plasma

Numéro de modèle **TX-P42V10E**
TX-P50V10E

VIERA



VIERA
IMAGE VIEWER



DVB®



AVCHD™



FULL HD
1920x1080p

HD TV
1080p

HDMI™
HIGH-DEFINITION MULTIMEDIA INTERFACE

Veuillez lire ce mode d'emploi avant de vous servir de votre appareil, puis conservez-le en lieu sûr.

Les images présentées dans ce mode d'emploi ne sont données qu'à titre illustratif.

Veuillez vous reporter à la Garantie Pan Européenne si vous devez contacter votre revendeur Panasonic local pour obtenir de l'aide.

Français



TQB0E0828D

Transformez votre salon en salle de cinéma !

Vivez une expérience multimédia d'un

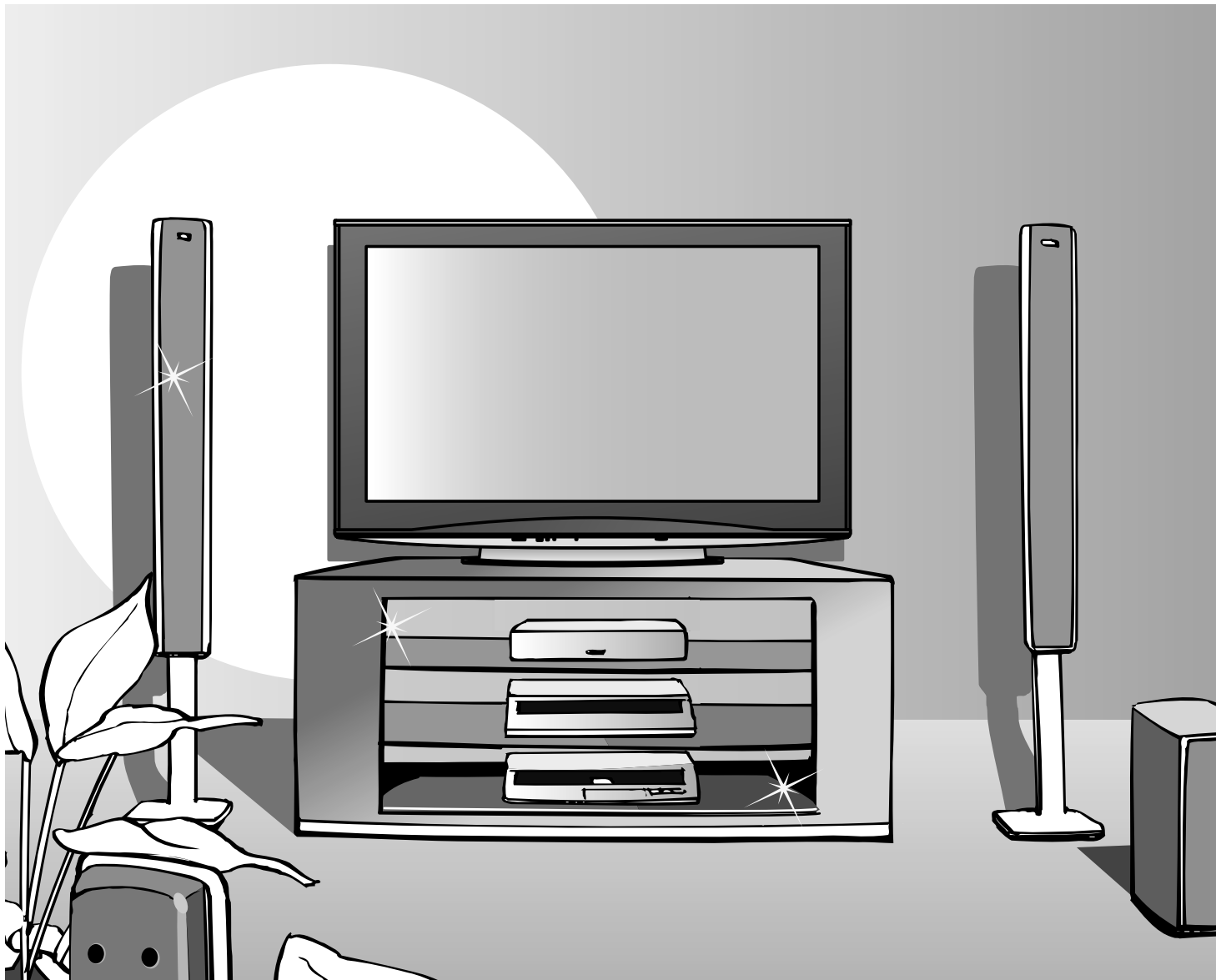

Note concernant les fonctions DVB

- Toute fonction liée à DVB (diffusion vidéo numérique) sera opérante dans les zones où la diffusion terrestre numérique DVB-T (MPEG2 et MPEG4-AVC(H.264)) est captée, où les services de câble numérique DVB-C (MPEG2 et MPEG4-AVC(H.264)) sont disponibles, ou là où les services de diffusion numérique par satellite DVB-S (MPEG2 et MPEG4-AVC(H.264)) sont captés. Informez-vous auprès de votre revendeur local pour connaître les zones desservies, ou auprès du fournisseur de télévision par câble pour savoir comment accéder au service.
- Il se peut que les fonctions DVB ne soient pas disponibles dans certains pays ou régions.
- Il se peut que certaines fonctions ne soient pas disponibles dans certains pays ou régions.
- Il se peut que certaines fonctions ne soient pas disponibles avec certains fournisseurs de télévision par câble.
- Il se peut que certaines fonctions ne soient pas disponibles avec certains satellites.
- Ce téléviseur prend en charge les spécifications DVB. La prise en charge des futurs services DVB ne peut toutefois pas être garantie.

niveau incroyable

Profitez d'une abondance de contenus multimédias

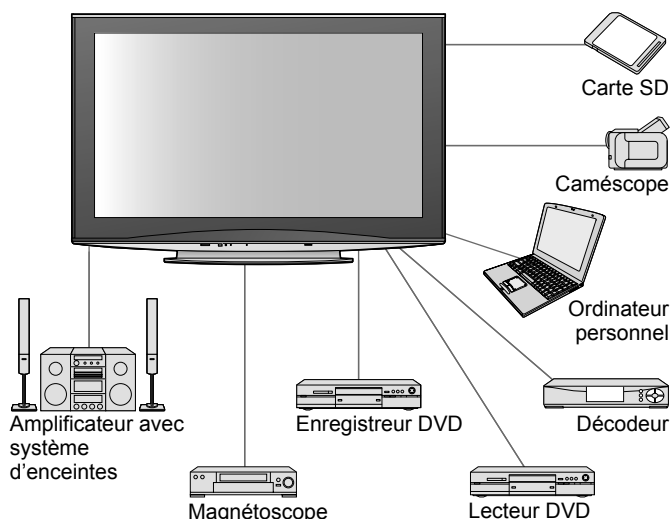

Table des matières

Sections à lire impérativement

- Mesures de sécurité 4
(Avertissement / Attention)
- Remarques 5
- Entretien 5

Guide de mise en route rapide

- Accessoires / Options 6
- Identifier les commandes 8
- Raccordement de base 10
- Configuration automatique 12

Découvrez votre téléviseur !

Fonctions de base

- Regarder la télévision 14
- Utiliser le guide des programmes 18
- Afficher le télétexte 20
- Regarder les appareils raccordés aux entrées externes 22
- Utiliser les fonctions du menu 24
(image, qualité sonore, etc.)

Fonctions avancées

- Refaire le réglage depuis le menu Configuration 32
- Régler et éditer les chaînes (DVB) 36
- Régler et éditer les chaînes (Analogique) 40
- Verrouillage parental 42
- Utiliser l'interface commune 44
- Réglage usine 45
- Mettre à jour le logiciel du téléviseur 46
- Noms d'entrée 47
- Multi fenêtres 48
- Utilisation de VIERA TOOLS 49
- Utilisation de services réseau 50
(DLNA / VIERA CAST)
- Afficher depuis la carte SD 58
(VIERA IMAGE VIEWER)
- Afficher l'écran d'un ordinateur sur le téléviseur 61
- Fonctions de liaison 62
(Q-Link / VIERA Link)
- Appareil externe 70

FAQ, etc.

- Données techniques 72
- FAQ 79
- Licence 82
- Caractéristiques 83

Guide de mise en route rapide

Visionnement

Fonctions avancées

FAQ, etc.

Ce produit est accordé sous licence du portefeuille de brevets AVC pour l'utilisation privée et non commerciale par un consommateur, pour (i) coder du contenu vidéo conformément à la norme AVC ("AVC Vidéo") et/ou (ii) décoder du contenu AVC Vidéo codé par un consommateur engagé dans une activité privée et non commerciale et/ou obtenu d'un fournisseur de contenu vidéo détenteur d'une licence l'autorisant à fournir du contenu AVC Vidéo. Aucune licence n'est, ni ne sera accordée implicitement pour tout autre usage.

Vous pouvez obtenir des informations supplémentaires de MPEG LA, LLC. Voir <http://www.mpegla.com>.

Durée de service maximale de 100 000 heures

L'écran au plasma de la gamme de produits VIERA TV 2009 a une durée de service nominale pouvant atteindre 100 000 heures.*

*Cette mesure est basée sur le temps que met la luminosité de l'écran pour diminuer de moitié par rapport à son niveau maximum.

Le temps que met l'écran pour atteindre ce niveau peut varier suivant le contenu de l'image et l'environnement d'utilisation du téléviseur.

La rémanence et les dysfonctionnements ne sont pas pris en compte.

Mesures de sécurité

Avertissement

Manipulation de la fiche et du cordon d'alimentation

- Insérez complètement la fiche du cordon d'alimentation dans la prise de courant. (Une fiche de cordon d'alimentation mal insérée pourrait dégager de la chaleur et provoquer un incendie.)
- Assurez vous un accès facile à la prise du câble d'alimentation.
- Afin d'éviter une électrocution assurez-vous que la broche de mise à la terre sur la fiche du cordon d'alimentation est bien branchée.
 - Un appareil de CLASSE I doit être raccordé à une prise de courant en étant relié à la terre.
- Ne touchez pas la fiche du cordon d'alimentation avec les mains mouillées. (Vous pourriez vous électrocuter.)
- Utilisez uniquement le cordon d'alimentation fourni avec ce téléviseur. (Un incendie ou une électrocution pourrait en résulter.)
- N'endommagez pas le cordon d'alimentation. (Un cordon endommagé peut être à l'origine d'un incendie ou d'une électrocution.)
 - Ne déplacez pas le téléviseur avec son cordon branché à la prise de courant.
 - Ne placez pas d'objets lourds sur le cordon ni ne placez le cordon à proximité d'un objet à température élevée.
 - Ne tordez pas le cordon, ni ne le pliez excessivement, ni ne l'étirez.
 - Ne tirez pas directement sur le cordon. Tenez la fiche du cordon d'alimentation lorsque vous le débranchez.
 - N'utilisez pas une fiche de cordon d'alimentation ou une prise de courant endommagée.

**En cas d'anomalie,
débranchez
immédiatement la fiche
du cordon d'alimentation !**

CA 220 à 240 V,
50 / 60 Hz

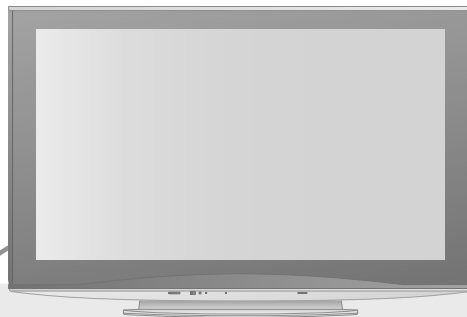

Alimentation

- Ce téléviseur est conçu pour fonctionner sur une alimentation CA 220 à 240 V, 50 / 60 Hz.

Ne retirez pas les couvercles Ne modifiez JAMAIS l'appareil par vous-même

(Les composants à haute tension pourraient entraîner une grave électrocution.)

- Ne pas enlever le couvercle postérieur du téléviseur pour éviter un éventuel contact avec les pièces sous tension. Aucune pièce réparable par l'utilisateur ne se trouve à l'intérieur de l'appareil.
- Confiez tout travail de vérification, réglage ou réparation à votre revendeur Panasonic.

Ne pas exposer à la pluie ou à une humidité excessive

- Ne pas exposer la TV à la pluie ou une humidité excessive pour éviter l'endommagement qui pourrait avoir comme conséquence un accident causé par le courant électrique ou un incendie. Ne pas poser sur l'appareil les récipients pour l'eau, par exemple des vases et ne pas exposer la TV à des projections d'eau.

N'exposez pas le téléviseur directement aux rayons du soleil ou à toute autre source de chaleur

- Évitez d'exposer le téléviseur directement aux rayons du soleil ou à toute autre source de chaleur. Pour éviter les risques d'incendie, ne jamais poser une bougie ou autre objet contenant une flamme sur le téléviseur ou à proximité de ce dernier.

N'introduisez pas d'objets étrangers dans l'appareil

- Ne laisser tomber aucun objet dans l'appareil à travers les orifices d'aération (un incendie ou une électrocution pourrait en résulter).

Ne placez pas le téléviseur sur une surface inclinée ou instable

- Le téléviseur risquerait de tomber ou de basculer.

N'utilisez que les piédestaux / équipements de montage spécifiques

- L'utilisation de piédestaux ou autres installations de fixation inadaptés peut avoir comme conséquence l'instabilité de l'appareil et un risque de blessure. Veillez à confier l'installation de votre appareil à votre revendeur Panasonic.
- Utilisez les piédestaux / supports approuvés (p. 6).

Ne laissez pas les enfants manipuler la carte SD

- Tout comme les petits objets, les cartes SD peuvent être avalées par les jeunes enfants. Retirez immédiatement la carte SD après l'utilisation.

Attention

■ Avant de nettoyer le téléviseur, débranchez la fiche du cordon d'alimentation

- Nettoyer un appareil sous tension présente un risque d'électrocution.

■ Si vous n'utilisez pas le téléviseur pendant une période prolongée, déconnectez-le du réseau

- Ce téléviseur consomme de l'énergie même en mode d'arrêt, tant que la fiche du cordon d'alimentation est branchée sur une prise de courant sous tension.

■ Transportez uniquement à la verticale

- Les circuits internes risquent de subir des dommages si le téléviseur est transporté avec le panneau d'affichage vers le haut ou le bas.

■ Laissez suffisamment d'espace autour de l'appareil pour la chaleur rayonnée

Distance minimale

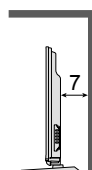
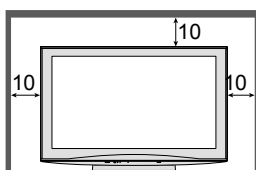

(cm)

- Lorsque vous utilisez le piédestal, maintenez un espace entre le bas du téléviseur et la surface du sol.
- Si vous utilisez une applique de suspension au mur, suivez son mode d'emploi.

■ Ne bloquez pas les trous d'aération arrière

- Une ventilation recouverte par des rideaux, journaux, serviettes, etc... peut entraîner la surchauffe, un incendie ou un choc de courant électrique.

■ N'exposez pas vos oreilles au son excessif des écouteurs

- Vous pourriez vous causer des dommages irréversibles de l'ouïe.

■ Le téléviseur est lourd. Il doit être manipulé par 2 personnes ou plus. Soutenez-le de la manière illustrée pour éviter les blessures causées par la chute ou le basculement du téléviseur.

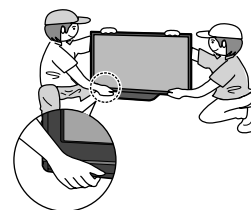

Remarques

N'affichez pas longtemps une image fixe

L'image demeurerait en permanence sur l'écran plasma ("rémanence").

Cela n'est pas considéré comme un dysfonctionnement et n'est pas couvert par la garantie.

Types d'image statique

- Numéros de programme et autres logos
- Image affichée en mode 4:3
- Jeu vidéo
- Image d'ordinateur



Pour éviter la rémanence, le contraste est automatiquement réduit après quelques minutes si aucun signal n'est envoyé ou si aucune opération n'est effectuée. (p. 79)

■ Fonction de mise en veille automatique

- Si aucun signal n'est reçu et qu'aucune opération n'est effectuée en mode TV analogique pendant 30 minutes, le téléviseur passe automatiquement en mode de veille.

■ Eloignez le téléviseur de ces types d'appareil

- Appareil électronique
Plus particulièrement, ne placez pas un appareil vidéo à proximité du téléviseur (des interférences électromagnétiques pourraient déformer les images / le son).
- Appareil doté d'un capteur infrarouge
Ce téléviseur émet également des rayons infrarouges (ce qui pourrait avoir une incidence sur le fonctionnement de l'autre appareil).

Entretien

Retirez tout d'abord la fiche du cordon d'alimentation de la prise de courant.

Panneau d'affichage

Entretien régulier : Essuyez délicatement la surface avec un chiffon doux pour retirer la saleté.

Saleté importante : Essuyez la surface avec un chiffon doux imbibé d'eau claire ou d'un détergent neutre dilué dans l'eau (rapport détergent/eau de 1/100). Puis, avec un chiffon doux et sec, essuyez uniformément la surface jusqu'à ce qu'elle soit sèche.

Attention

- La surface du panneau d'affichage a reçu un traitement spécial et peut s'abîmer facilement. Ne cognez pas ou ne rayez pas la surface avec les ongles ou un objet rigide.
- Prenez soin de ne pas soumettre la surface à des insecticides, solvants, diluants ou autres substances volatiles. (ce qui pourrait altérer le fini de la surface).

Coffret, Piédestal

Entretien régulier : Essuyez la surface avec un chiffon doux et sec.

Saleté importante : Imbibez d'eau ou d'eau mélangée à une petite quantité de détergent neutre un chiffon doux.

Puis, essorez le chiffon et essuyez la surface avec celui-ci. Terminez en essuyant la surface avec un chiffon sec.

Attention

- Prenez soin de ne pas soumettre les surfaces du téléviseur à des détergents. (La présence de liquide dans le téléviseur pourrait être à l'origine d'une panne de l'appareil.)
- Prenez soin de ne pas soumettre les surfaces à des insecticides, solvants, diluants ou autres substances volatiles. (ce qui pourrait détériorer la surface en décollant la peinture).
- Évitez tout contact prolongé du coffret et du piédestal avec une substance en caoutchouc ou PVC.

Fiche du cordon d'alimentation

Essuyez régulièrement la fiche du cordon d'alimentation avec un chiffon sec. (Humidité et poussière peuvent être à l'origine d'un incendie ou une électrocution.)

Accessoires / Options

Accessoires standard

- Télécommande
● N2QAYB000353



Vérifiez que vous avez les accessoires et pièces indiqués

- Piles pour la télécommande (2)
● R6 (UM3)

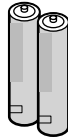

- Attache-câbles
→ p. 8

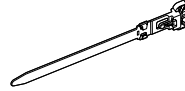

- Cordon d'alimentation
→ p. 10

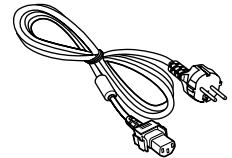

- Mode d'emploi

- Noyau en ferrite (2)
→ p. 70

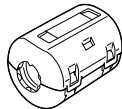

- Chiffon de nettoyage



- Piédestal
→ p. 7

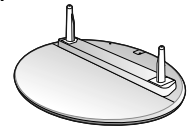

- Garantie Pan Européenne

Utilisez les tores magnétiques pour être conforme aux normes EMC.

- Ce produit peut contenir des pièces dangereuses (telles que des sacs de plastique) qui risquent d'être respirées ou avalées accidentellement par les jeunes enfants. Gardez ces pièces hors de portée des jeunes enfants.

Accessoires en option

Applique de suspension au mur

- TY-WK4P1RW

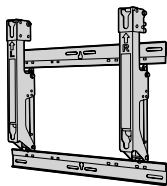

Attention

- Pour assurer le bon fonctionnement de l'appareil et par mesure de sécurité, vous devez demander au revendeur ou à un entrepreneur agréé de poser les appliques de fixation au mur.
- Lire avec attention les instructions qui accompagnent les accessoires en option et veillez absolument à prendre des mesures pour prévenir la chute du téléviseur.
- Manipulez soigneusement le téléviseur lors de l'installation, car il risque d'être endommagé s'il est soumis à des chocs ou autres forces.
- Soyez prudent lorsque vous fixez les appliques murales au mur. Assurez-vous toujours qu'il n'y a ni câbles électriques ni tuyaux dans le mur avant d'y accrocher l'applique.
- Dans le cas où vous n'utiliserez pas depuis assez longtemps la TV, il faut la démonter du support suspendu pour éviter la chute et les blessures.

Mise en place et retrait des piles de la télécommande

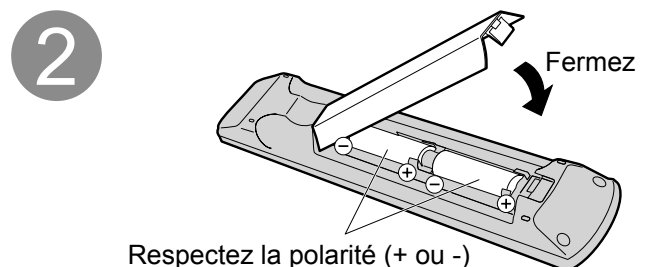
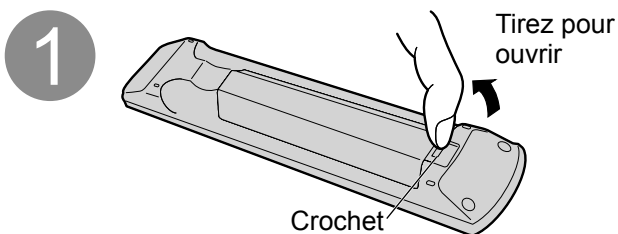

Attention

- Une installation incorrecte peut causer la fuite des piles et provoquer de la corrosion, ce qui endommagera la télécommande.
- N'utilisez pas ensemble une pile neuve et une pile usée.
- N'utilisez pas ensemble des piles de types différents (comme des piles alcalines et des piles au manganèse).
- N'utilisez pas de piles rechargeables (Ni-Cd).
- Évitez de brûler ou de casser les piles.
Les piles ne doivent pas être exposées à une chaleur excessive, comme celle du rayonnement solaire, d'un feu, etc.

Fixer le piédestal

Avertissement

Évitez de démonter ou de modifier le piédestal.

- Sinon, le téléviseur risque de tomber et d'être abîmé, et il y a risque de blessure.

Attention

N'utilisez aucun autre téléviseur ou afficheur.

- Sinon, le téléviseur risque de tomber et d'être abîmé, et il y a risque de blessure.

N'utilisez pas le piédestal s'il est déformé ou endommagé.

- Si vous utilisez le piédestal alors qu'il est endommagé, il y a risque de blessure. Contactez sans tarder votre revendeur Panasonic.

Lors de l'installation, veillez à bien serrer toutes les vis.

- Si vous ne serrez pas suffisamment les vis lors du montage, le piédestal ne sera pas assez solide pour supporter le poids du téléviseur ; il risquera de tomber et d'être endommagé, et il y a risque de blessure.

Veillez à ce que le téléviseur ne tombe pas.

- Si le téléviseur est heurté ou si des enfants grimpent sur le piédestal alors que le téléviseur y est installé, ce dernier risque de tomber et il y a risque de blessure.

Il faut le concours d'au moins deux personnes pour installer ou retirer le téléviseur.

- En l'absence d'au moins deux personnes, le téléviseur risque d'être échappé et il y a risque de blessure.

A Vis de montage (4) (argent)

- XYN5+F18FN

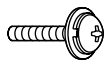

M5 x 18

B Vis de montage (4) (noir)

- THEL062N
(TX-P42V10E)
- THEL060N
(TX-P50V10E)

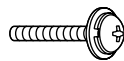

M5 x 25

C Tige (2)

- R : TBLA3689
(TX-P42V10E)
TBLA3679
(TX-P50V10E)
- L : TBLA3690
(TX-P42V10E)
TBLA3680
(TX-P50V10E)

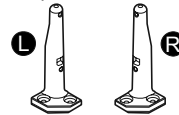

D Base

- TBLX0100
(TX-P42V10E)
- TBLX0101
(TX-P50V10E)

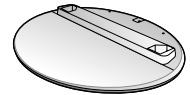

■ Monter le piédestal

Utilisez les quatre vis de montage (A) pour serrer fermement les tiges de gauche et de droite sur la base.

- Veillez à bien serrer toutes les vis.
- Le filetage des vis de montage foirera si vous les forcez dans le mauvais sens.
- Les symboles "L" (gauche) et "R" (droite) sont respectivement apposés au bas des tiges.

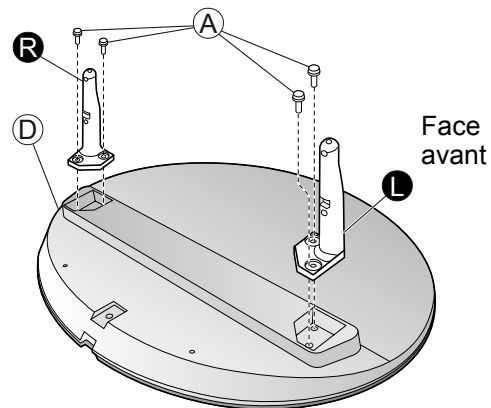

■ Fixer le téléviseur

Utilisez les vis de montage (B) pour fixer fermement.

- Veillez à bien serrer toutes les vis.
- Effectuez le travail sur une surface horizontale et plane.

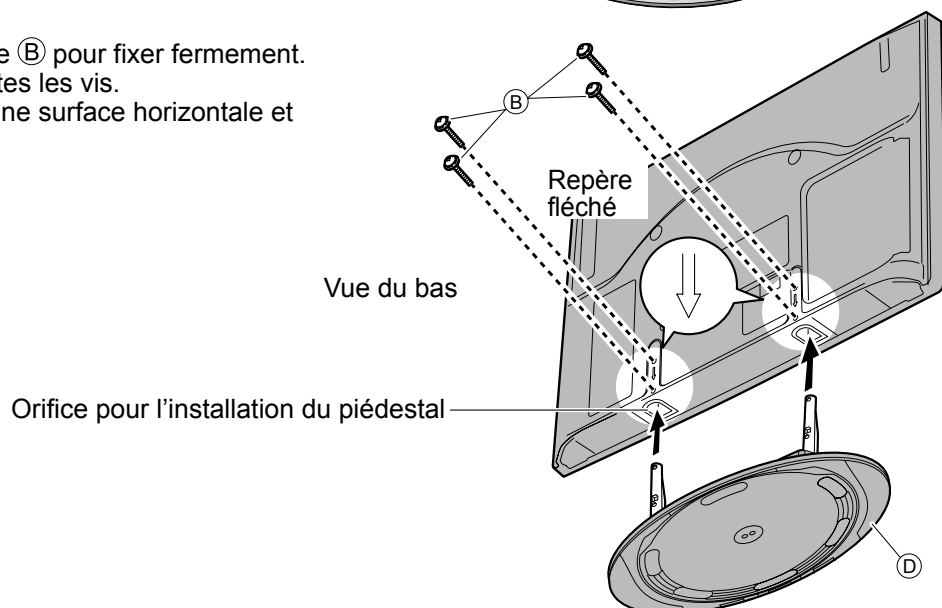

Accessoires / Options

Réglez l'écran sur l'angle désiré

- Assurez-vous que le piédestal n'accroche pas le bord de la base même lorsque le téléviseur pivote complètement sur sa plage de rotation.
- Évitez de placer des objets ou de mettre les mains dans la plage de rotation.

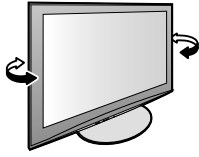

- TX-P42V10E
a: 500 mm / b: 350 mm / c: 15°
- TX-P50V10E
a: 510 mm / b: 406 mm / c: 10°

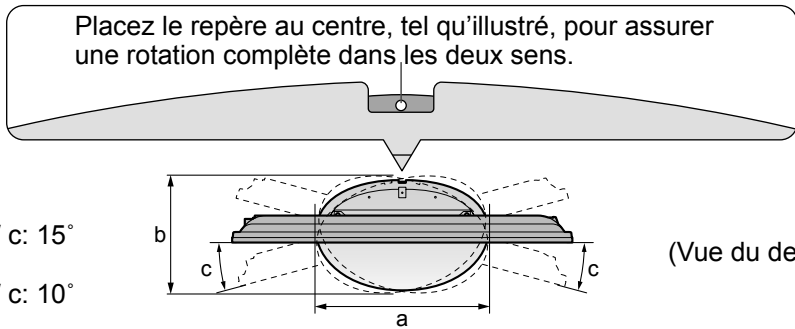

Utilisation de l'attache-câbles

Arrière du téléviseur

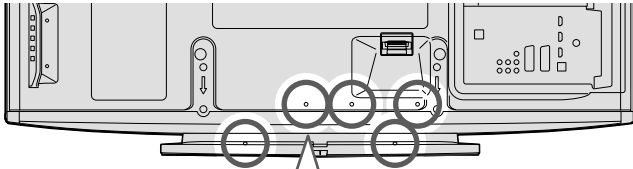

- N'attachez pas ensemble le câble satellite, le câble RF et le cordon d'alimentation (cela pourrait entraîner une déformation de l'image).
- Attachez les câbles avec les attache-câbles au besoin.
- Lorsque vous utilisez l'accessoire en option, suivez son mode d'emploi pour attacher les câbles.

■ Fixez l'attache

Insérez l'attache dans un orifice

Pour retirer du téléviseur:

① Maintenez la pression sur les fermoirs des deux côtés

■ Regroupez les câbles

② Placez le bout dans les crochets

Pour desserrer:

① Maintenez la pression sur le bouton

Identifier les commandes

Téléviseur

Fente pour carte SD (p. 58)

Fente IC (p. 44)

Borne HDMI4 (p. 4)

Borne PC (p. 71)

Bornes AV3 (p. 71)

Prise de casque (p. 71)

Interrupteur d'alimentation

- Activez-le pour allumer le téléviseur ou pour pouvoir mettre le téléviseur en mode de veille à l'aide de la télécommande.

Capteur de signal de télécommande

- Ne placer aucun objet entre la télécommande et le capteur de télécommande de la TV.

Capteur C.A.T.S. (système de suivi automatique du contraste)

- Détecte la luminosité pour régler la qualité d'image lorsque l'option "Mode Eco" du Menu Image est réglée sur "Activé" (p. 26).

Sélection de fonction

- Volume / Contraste / Luminosité / Couleur / Netteté / Teinte (mode NTSC) / Grave / Aigu / Balance / Configuration auto (p. 32, 34, 35)

Augmente ou réduit d'une unité la position de chaîne. Lorsqu'une fonction est déjà affichée, appuyez pour augmenter ou réduire la valeur de la fonction sélectionnée. En mode de veille, allume le téléviseur.

Change le mode d'entrée

Voyant DEL d'enregistrement

- Veille d'enregistrement Direct TV : orange

Voyant DEL d'alimentation

- Veille : rouge
- Activé : vert
- Lors de l'utilisation de la télécommande, indique que le téléviseur a reçu une commande.

Identifier les commandes

Télécommande

VIERA IMAGE VIEWER (p. 58)

- Permute en mode d'affichage de carte SD

Commutateur de mode de veille Activé / Désactivé

- Active ou désactive le mode de veille

Rapport de format (p. 16)

- Change le rapport de format à partir de la liste Sélection d'aspect.
- Vous pouvez aussi appuyer sur cette touche plusieurs fois jusqu'à ce que vous obteniez le rapport de format désiré

Menu principal (p. 24)

- Appuyez pour accéder aux menus Image, Son et Configuration

Informations de chaîne et de programme (p. 15)

- Affiche les informations de la chaîne et du programme

Menu VIERA Link (p. 66)

- Accède au Menu VIERA Link

OK

- Valide les sélections et choix
- Appuyez après la sélection des positions de chaîne pour changer rapidement de chaîne

Menu Options (p. 17)

- Réglage facile pour les options d'affichage et de son

Touches de couleur

- Servent à la sélection, à la navigation et à l'utilisation des diverses fonctions

Télétexte (p. 20)

- Permute en mode télétexte

Sous-titres (p. 16)

- Affiche les sous-titres

Touches numériques

- Servent à changer de chaîne et de page de télétexte
- Valide la saisie des caractères
- En mode de veille, allume le téléviseur

Coupure du son

- Active et désactive la coupure du son

Volume Haut / Bas

Sélection du mode d'entrée

- TV - permute entre les modes DVB-S / DVB-C / DVB-T / Analogique (p. 14)
- AV - permute sur le mode d'entrée AV à partir de la liste Sélection d'entrée (p. 22)

Enregistrement Direct TV (p. 64 et p. 66)

- Enregistre immédiatement un programme sur l'enregistreur DVD ou le magnétoscope par liaison Q-Link ou VIERA Link.

VIERA CAST (p. 57)

- Affiche l'écran d'accueil de VIERA CAST

Quitter

- Revient à l'écran d'affichage normal

VIERA TOOLS (p. 49)

- Affiche des icônes de fonctions spéciales pour faciliter l'accès à ces fonctions

Guide (p. 18)

- Affiche le Guide des programmes

Touches de curseur

- Servent à effectuer les sélections et réglages

Retour

- Revient au menu précédent ou à la page précédente

Verrouillage

- Fige ou défige l'image (p. 15)
- Conserve la page de télétexte actuelle (mode télétexte) (p. 20)

Index (p. 21)

- Revient à la page d'index du télétexte (mode télétexte)

Surround (p. 27)

- Permute en son Surround

Chaîne Haut / Bas

- Sélectionne les chaînes une à la fois

Opérations sur les appareils connectés (p. 23 et p. 68)



Raccordement de base

Les appareils externes et les câbles illustrés ne sont pas fournis avec ce téléviseur. Assurez-vous que le téléviseur est débranché de la prise secteur avant de connecter ou de déconnecter tout fil. Lorsque vous débranchez le cordon d'alimentation, vous devez absolument débrancher d'abord la fiche du cordon d'alimentation de la prise de courant.

Exemple 1 Raccorder l'antenne ou l'antenne parabolique

Téléviseur uniquement

Arrière du téléviseur

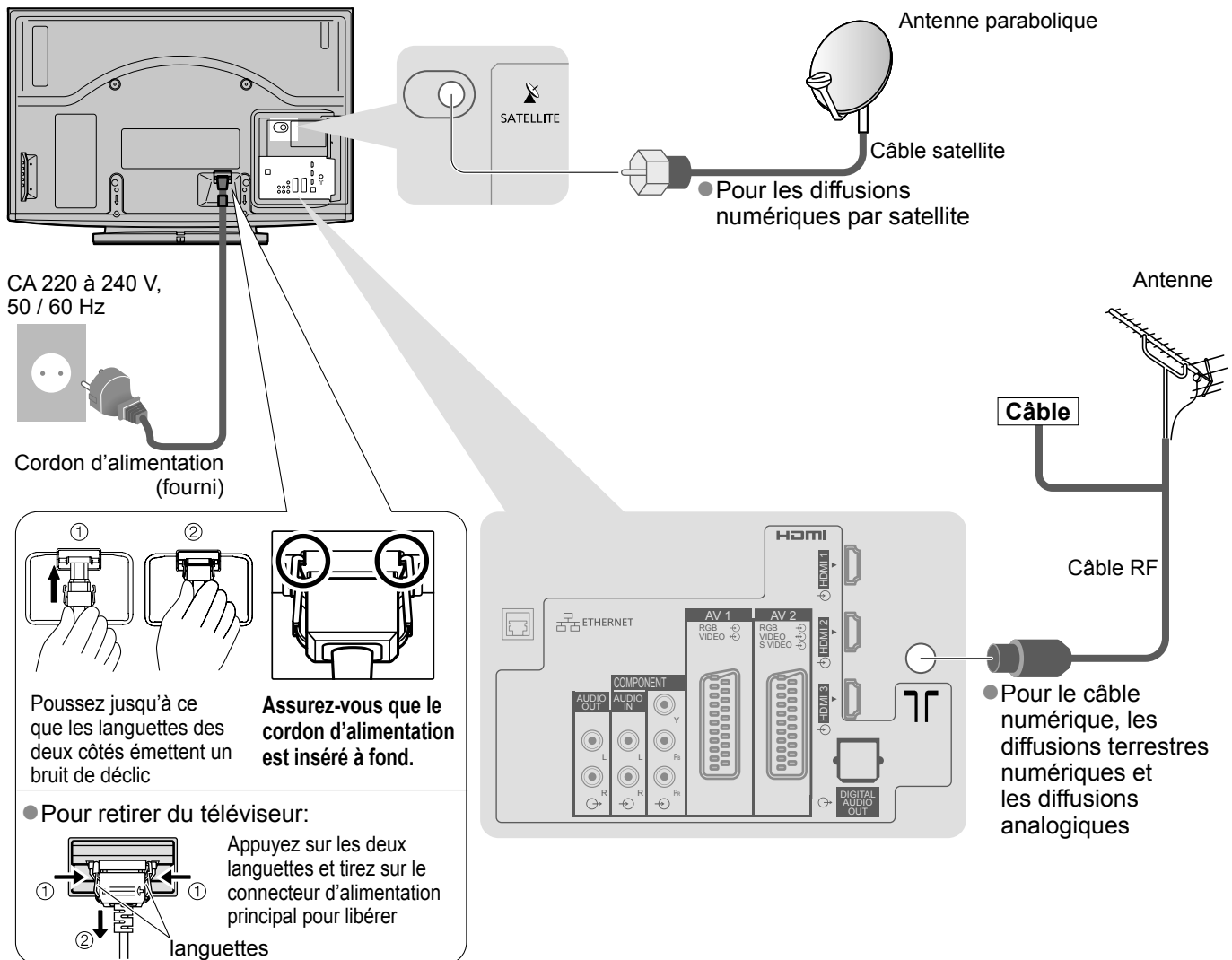

■ Satellites disponibles et orientation de l'antenne parabolique pour régler les chaînes DVB-S :

- Turksat à 42° Est
 - Hellas à 39° Est
 - Astra à 28,2° Est
 - Arabsat à 26° Est
 - Astra à 23,5° Est
 - Astra à 19,2° Est
 - Eutelsat à 16° Est
 - Hot Bird à 13° Est
 - Eutelsat à 10° Est
 - Eurobird à 9° Est
 - Eutelsat à 7° Est
 - Sirius à 5° Est
 - Intelsat à 1° Ouest
 - Amos à 4° Ouest
 - Atl. Bird à 5° Ouest
 - Atl. Bird à 7° Ouest
 - Atl. Bird à 8° Ouest
 - Hispasat à 30° Ouest
- Pour vous assurer que votre antenne parabolique est bien installée, informez-vous auprès de votre revendeur.
- Pour plus de détails, informez-vous également auprès des diffuseurs satellite.

Remarque

- Raccordez à la borne AV1 / AV2 du téléviseur pour un enregistreur DVD / magnétoscope prenant en charge Q-Link (p. 64).
- Un appareil compatible HDMI peut être raccordé aux bornes HDMI (HDMI1 / HDMI2 / HDMI3 / HDMI4) au moyen d'un câble HDMI (p. 70).
- Connexion réseau → p. 51
- Liaison Q-Link → p. 62
- Connexion VIERA Link → p. 62 et p. 63
- Lisez également le mode d'emploi de l'appareil raccordé.

Exemple 2 Raccorder un enregistreur DVD ou un magnétoscope

Téléviseur, enregistreur DVD ou magnétoscope
Arrière du téléviseur

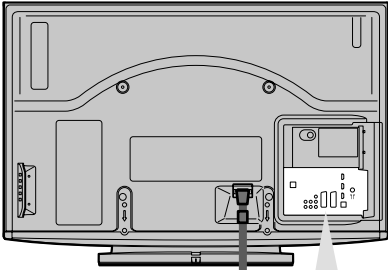

CA 220 à 240 V,
50 / 60 Hz



Cordon d'alimentation
(fourni)

Antenne

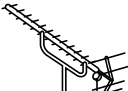

Câble

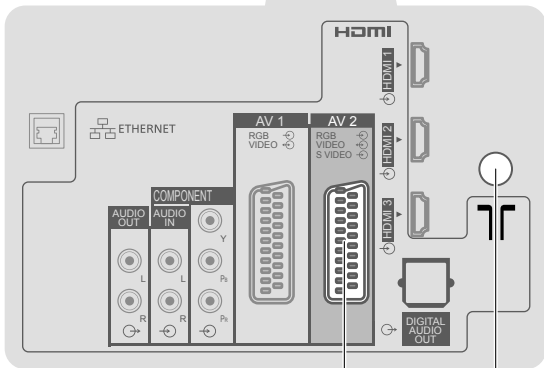

Câble péritel de
type "fully wired"

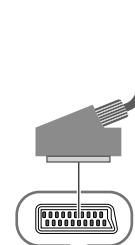

Enregistreur DVD
ou magnétoscope



Câble RF

Câble RF

Exemple 3

Raccorder un enregistreur DVD ou un magnétoscope, et un décodeur de télévision par câble

Téléviseur, enregistreur DVD ou magnétoscope,
et décodeur de télévision par câble

Arrière du téléviseur

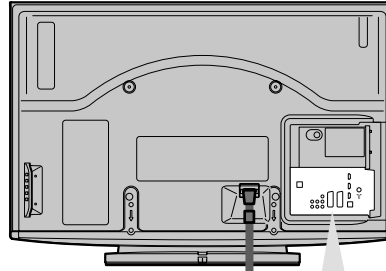

CA 220 à 240 V,
50 / 60 Hz

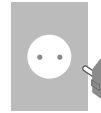

Cordon d'alimentation
(fourni)

Antenne

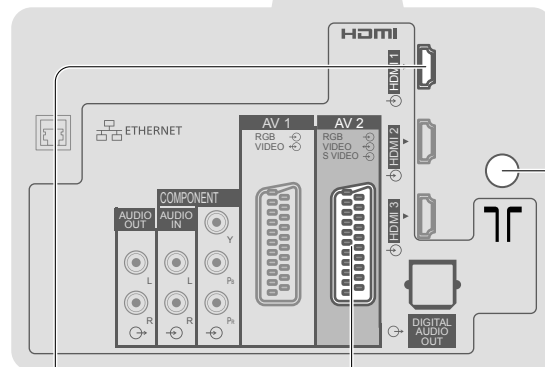
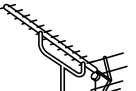

Câble péritel de type "fully
wired"

Câble compatible
HDMI
de type
"fully wired"

Câble péritel
de type "fully
wired"

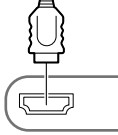

Décodeur



Enregistreur DVD
ou magnétoscope



Câble RF

Câble RF

Câble

Configuration automatique

Recherchez et mémorisez automatiquement les programmes de télévision.

- Ces étapes ne sont pas nécessaires si votre revendeur a procédé à la configuration.
- Effectuez les connexions (p. 10 et p. 11) et les réglages (si nécessaire) sur l'appareil raccordé avant de lancer la configuration automatique. Pour plus de détails sur les réglages de l'appareil raccordé, consultez son mode d'emploi.

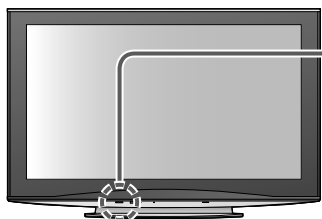

1

Branchez le téléviseur dans la prise secteur et allumez-le.
(L'image met quelques secondes à s'afficher)



2

Sélectionnez la langue

Menüsprache			
Deutsch	Dansk	Polski	Srpski
English	Svenska	čeština	Hrvatski
Français	Norsk	Magyar	Slovenščina
Italiano	Suomi	Slovenčina	Latviešu
Español	Türkçe	Български	eesti keel
Portugués	Ελληνικά	Română	Lietuvių
Nederlands			

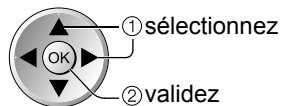

3

Sélectionnez votre pays

Pays		
Allemagne	Danemark	Pologne
Autriche	Suède	République tchèque
France	Norvège	Hongrie
Italie	Finlande	Slovaquie
Espagne	Luxembourg	Slovène
Portugal	Belgique	Estonien
Suisse	Pays-Bas	Lituanien
Malte	Turquie	Europe de l'Est
Andorre	Grèce	

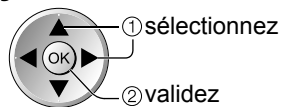

La configuration automatique commence

- La configuration automatique lance la recherche des chaînes de télévision et les mémorise. L'ordre de tri des chaînes varie suivant le signal de télévision, le système de diffusion et les conditions de réception.

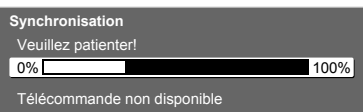

- Si un enregistreur compatible avec Q-Link, VIERA Link ou une technologie similaire (p. 64) est raccordé, les réglages de chaînes, de langue et de pays / zone sont automatiquement téléchargés sur l'enregistreur.
- Si le téléchargement échoue, vous pourrez télécharger plus tard par l'option de menu. ➔ "Téléchargement" (p. 28)

4

Sélectionnez "Maison"

Sélectionnez votre environnement	
Maison	Magasin



La configuration automatique est alors terminée et votre téléviseur est prêt pour l'affichage.



- Pour vérifier la liste des chaînes d'un seul coup d'œil ➔ "Utiliser le Guide des programmes" (p. 18 et p. 19)
- Pour éditer les chaînes ➔ "Régler et éditer les chaînes" (p. 36 à 41)

Utiliser les affichages sur écran

Plusieurs des fonctions disponibles sur ce téléviseur sont accessibles depuis le menu d'affichage sur écran.

■ Utiliser la télécommande



Déplacez le curseur / Sélectionnez l'option de menu



Déplacez le curseur / Réglez les niveaux / Sélectionnez parmi une plage d'options



Accédez au menu / mémorisez les réglages effectués ou les options sélectionnées



Revenez au menu précédent



Ouvrez le menu principal



Quittez les menus et revenez l'écran d'affichage normal

■ Boîte d'instructions AIDE SUR ÉCRAN - Guide d'utilisation

(exemple : menu Son)

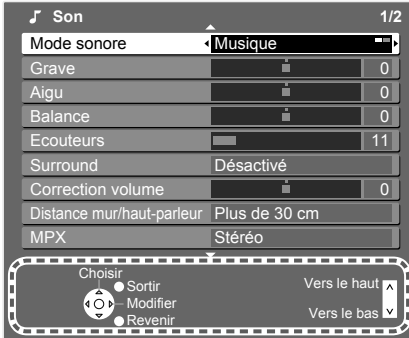

Le Guide d'utilisation vous aidera.

Remarque

- Si le réglage a échoué → "Configuration auto" (p. 32 à 35)
- Pour réinitialiser tous les réglages → "Réglage usine" (p. 45)
- Si le téléviseur était en mode de veille la dernière fois que vous l'avez éteint, il sera en mode de veille la prochaine fois que vous l'allumerez à l'aide de l'interrupteur d'alimentation.

■ La configuration auto varie suivant le pays sélectionné

Suivant le pays sélectionné, il se peut que vous deviez sélectionner le réseau favori ou la région.

● Mode recherche

(si vous sélectionnez "Allemagne", "Autriche", "Suisse", "Suède" ou "Finlande")

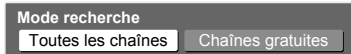

- 1 sélectionnez le mode
- 2 validez

● Configuration automatique DVB-S

(si vous sélectionnez "Allemagne", "Autriche" ou "Suisse")



Recherche satellite :

Si vous n'avez qu'un convertisseur de fréquences descendant (sans système d'antenne à contrôle DiSeqC), vous pouvez ignorer cette étape en appuyant sur la touche EXIT.

● Configuration automatique mode analogique

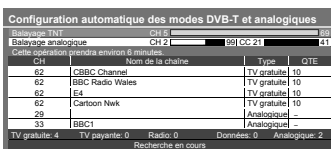

● Configuration automatique DVB-T

(si vous sélectionnez tout autre pays que "Portugal", "Pologne", "Hongrie" et "Europe de l'Est")

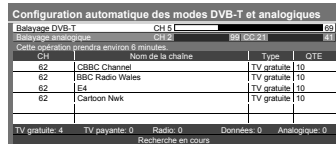

● Configuration automatique DVB-C

(si vous sélectionnez "Suède" ou "Finlande")

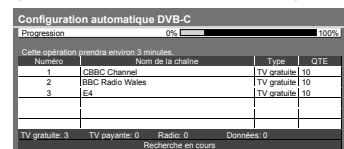

■ Si vous sélectionnez "Magasin" par erreur

Revenez à la sélection de l'environnement de visionnement en appuyant sur la touche RETURN.

Sélectionnez "Maison"



La configuration auto est terminée

- Si vous réglez sur "Désactivé" ou "Activé" dans ce menu, le téléviseur sera dans l'environnement de visionnement "Magasin". Pour revenir à l'environnement de visionnement "Maison", réinitialisez tous les réglages en accédant à Réglage usine.

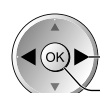

- 1 sélectionnez
- 2 validez

Regarder la télévision



1 Allumez le téléviseur
(Appuyez pendant environ 1 seconde)
● L'interrupteur d'alimentation doit être activé. (p. 8)

2 Sélectionnez le mode

TV → Sélection TV

DVB-S
DVB-C
DVB-T
Analogique

② visionnez
① sélectionnez

- Les modes disponibles varient suivant le pays sélectionné (p. 12).
- Si le menu "Sélection TV" ne s'affiche pas, appuyez sur la touche TV pour changer de mode.

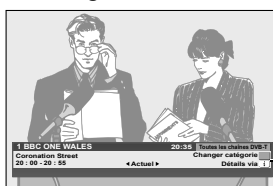

La bannière d'informations apparaît chaque fois que vous sélectionnez une chaîne
● Pour plus de détails → p. 15

- Il est aussi possible de sélectionner le mode en appuyant plusieurs fois sur la touche TV de la télécommande ou du panneau latéral du téléviseur. (p. 8)

3 Sélectionnez une chaîne

↑ haut ou 1 2 3
↓ bas ou 4 5 6
7 8 9
0

● Pour sélectionner un numéro de position de chaîne à plus de deux chiffres, par exemple 399
→ 3 def → 9 wxyz → 9 wxyz

● Pour sélectionner à partir de la Liste des chaînes

→ OK → Toutes les chaînes DVB-T

6	Cartoon Nwk
7	BBC Radio Wales
8	BBC Radio Cymru
1	BBC ONE Wales
2	BBC THREE
3	BBCi
4	CBBC Channel

① sélectionnez une chaîne
② visionnez

Remarque

- Pour regarder la télévision payante → "Utiliser l'interface commune" (p. 44)

■ Sélectionnez une chaîne à l'aide de la bannière d'informations (p. 15)

Cela permet de vérifier le nom de la chaîne et le programme avant de changer de chaîne.

Affichez la bannière d'informations si elle n'est pas déjà affichée

Pendant que la bannière s'affiche, sélectionnez la chaîne



→ Sélectionnez la chaîne
① sélectionnez une chaîne
② visionnez

- Il est possible de spécifier le délai d'affichage, sous "Délai d'affichage" (p. 30).

■ Sélectionnez une chaîne à l'aide du Guide des programmes (p. 18)

Il est possible de vérifier le Guide des programmes (EPG ou Liste des chaînes) avant de changer les chaînes.

- Il se peut que cette fonction ne soit pas disponible dans certains pays.

Affichez le Guide des programmes

Sélectionnez la chaîne



→ Sélectionnez la chaîne
① sélectionnez
② visionnez

■ Autres fonctions pratiques

Verrouillage

Fige ou défige l'image



Affichez la bannière d'informations

Affichez la bannière d'informations

- Apparaît aussi lorsque vous changez de chaîne

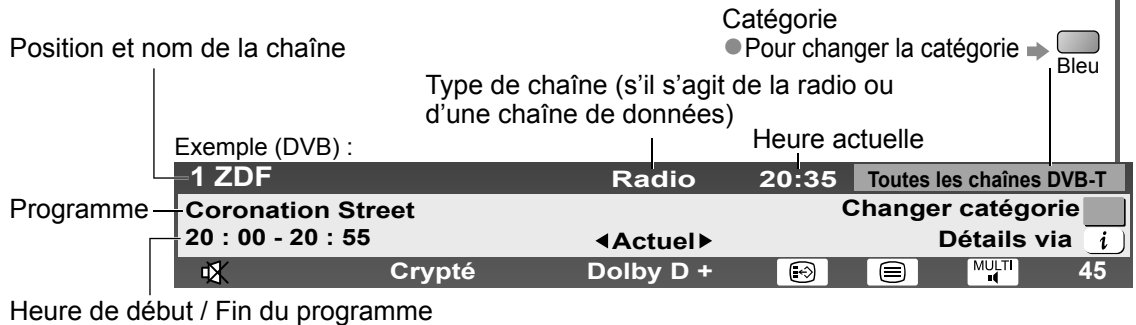

Exemple (Analogique) :



Numéro de chaîne

- Pour vérifier le nom de chaîne d'une autre chaîne réglée →
- Pour regarder la chaîne qui figure dans la bannière →
- Informations sur le programme suivant (DVB) →
- Pour cacher →
- Informations (DVB) → (appuyez de nouveau pour cacher la bannière)
- Pour régler le délai d'affichage → "Délai d'affichage" (p. 30)

Fonctions disponibles / Signification des messages



Son coupé

Signal faible

Signal de télévision de mauvaise qualité

Crypté

Programme brouillé

Dolby D +, Dolby D

Piste audio Dolby Digital Plus ou Dolby Digital



Service de sous-titres disponible



Service de télétexte disponible



Multi-audio disponible



Multi-vidéo disponible

Stéréo, Mono

Mode audio

1 - 90

Temps restant de la minuterie de veille

- Pour les réglages → p. 17

Regarder la télévision

■ Autres fonctions pratiques

Affichez les sous-titres

Affichez ou cachez les sous-titres (si disponibles)

- Pour changer la langue de DVB (si disponible)
 - ➔ "Sous-titres préférés" (p. 30)



Remarque

- Si vous appuyez sur la touche STTL en mode analogique, le téléviseur permute sur le service de télétexte et ouvre votre page favorite (p. 21). Appuyez sur la touche EXIT pour revenir en mode TV.

Rapport de format

Changez le rapport de format (taille d'image)



Affichez l'image avec une taille et un format optimaux.

Normalement, les programmes ont un signal de commande de rapport de format (signal d'écran large, etc.), et le téléviseur choisit automatiquement le rapport de format en fonction du signal de commande de rapport de format (p. 72).

■ Si vous désirez changer le rapport de format manuellement

Affichez la liste Sélection d'aspect

Pendant que la liste s'affiche, sélectionnez le mode



Liste Sélection d'aspect

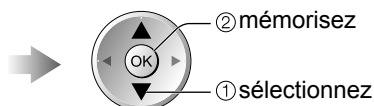

- Pour changer le mode à l'aide de la touche ASPECT uniquement

➔  (Appuyez plusieurs fois jusqu'à ce que vous obteniez le mode désiré)

Automatique



Le rapport de format optimal est choisi et l'image est étirée pour remplir tout l'écran. Pour plus de détails ➔ p. 72

16:9



Affiche l'image telle quelle en 16:9, sans déformation (anamorphosée).

4:3 complet



Affiche une image 4:3 en l'allongeant horizontalement pour qu'elle remplisse l'écran.
● Signal HD uniquement

14:9



Affiche l'image à la norme 14:9, sans déformation.

Zoom1



Affiche une image boîte aux lettres 16:9 ou une image 4:3 sans déformation.

Élargi



Affiche une image 4:3 en plein écran. L'allongement n'est visible que sur les bords gauche et droit.

Zoom2



Affiche une image boîte aux lettres 16:9 (anamorphosée) en plein écran sans déformation.

4:3



Affiche l'image à la norme 4:3, sans déformation.

Zoom3

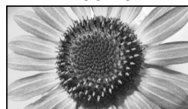

Affiche une image boîte aux lettres 2,35:1 (anamorphosée) en plein écran sans déformation. À 16:9, affiche l'image à sa taille maximale (en l'allongeant légèrement).

Remarque

- Seuls "16:9" et "4:3 complet" sont disponibles sur les canaux HD.
- Seuls "16:9" et "4:3" sont disponibles en mode d'entrée PC.
- Non disponible lorsque la fonction de sous-titres est activée.
- Non disponible en mode de service télétexte.
- Le mode de rapport de format peut être mémorisé séparément pour les signaux SD (définition standard) et HD (haute définition)

■ Autres fonctions pratiques

Affichez les réglages disponibles pour le programme actuel

Vérifiez ou changez l'état du programme actuel instantanément



● Pour modifier

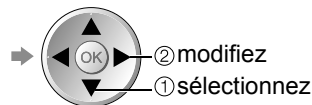

Multi-vidéo (mode DVB)

Permet de sélectionner l'image (si disponible)

Multi-audio (mode DVB)

Permet de sélectionner une autre langue pour la piste sonore (si disponible)

Sous channel (mode DVB)

Permet de sélectionner le sous-canal d'un programme à plusieurs canaux (si disponible)

Langue du sous-titrage (mode DVB)

Permet de sélectionner la langue pour l'affichage des sous-titres (si disponible)

Langue télétexte

Définit la langue de télétexte

➔ Configuration (p. 30)

Langue Télétexte (mode DVB)

Permet de sélectionner une autre langue pour le télétexte (si disponible)

MPX (mode Analogique)

➔ Son (p. 27)

Correction volume

Règle le volume d'une chaîne donnée ou le mode d'entrée

Remarque

- Il est aussi possible de changer les réglages dans la liste Menu (p. 26 à 31).

Minuterie veille

Éteint automatiquement le téléviseur après une période donnée

Affichez le menu



Sélectionnez "Configuration"

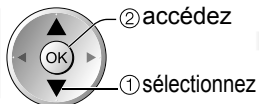

Sélectionnez "Minuterie veille" et spécifiez le temps

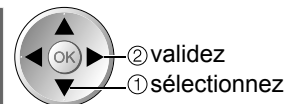

- Pour annuler ➔ Réglez sur "Désactivé" ou éteignez le téléviseur.
- Pour afficher le temps restant ➔ Bannière d'informations (p. 15)

Remarque

- Lorsqu'il reste moins de 3 minutes, le temps restant clignote sur l'écran.

Utiliser le guide des programmes

Guide TV — Le guide électronique des programmes (EPG) présente à l'écran une grille des programmes actuellement transmis et des émissions à venir pour les sept prochains jours (suivant le diffuseur).

- Cette fonction varie suivant le pays sélectionné (p. 12).
- Les canaux DVB-T et analogiques s'affichent sur le même écran de Guide des programmes. Les chaînes analogiques apparaîtront après les chaînes DVB-T dans la liste, mais il n'y aura pas de listes de programmes. "D" signifie chaîne DVB-T et "A" signifie chaîne analogique.
- La première fois que vous allumez le téléviseur, ou s'il est resté éteint pendant plus d'une semaine, le Guide des programmes peut mettre un certain temps à apparaître complètement.



1 Sélectionnez le mode

→ p. 14



2 Affichez le guide des programmes



- Pour changer la disposition (Paysage / Portrait) voir "Paysage" pour afficher plusieurs chaînes voir "Portrait" pour afficher une chaîne à la fois



Heure du Guide des programmes: Mer 24/10/2007 10:46
Date et heure actuelles: Mer 24
Date du Guide des programmes: Mer 24
Programme: Tous

Exemple :

Time	19:30	20:00	20:30	21:00
D 1 BBC ONE	DIY SOS: We open in the Battersbys	The Bill	Red Cap	
D 7 BBC THREE	Eastender	DIY SOS	Holiday Program	
D 14 E4	Emmerdal	Coronation Street	The Bill	
D 70 BBC FOUR	10 O'clock News BBC	Pepsi Char.	Good bye	
D 72 BBC 2W	Panorama	Spring watch	Coast	
D 105 BBC1	T m A Celebrity	Pop Idol	News	
D 719 BBC Radi	Rugby	15 To 1	The Bill	

Publicité: VIERA

Paysage (Affichage par chaîne)

Exemple :

Mer 24/10/2007 10:46

Time	19:30-20:00	20:00-20:30	20:30-21:00	21:00-22:00	22:30-23:00	23:00-23:30	23:00-00:00
D 1 BBC ONE	Eastender	DIY SOS	The Bill	Red Cap			
D 7 BBC THREE							
D 14 E4							
D 70 BBC FOUR							
D 72 BBC 2W							
D 105 BBC1							
D 719 BBC Radi							

Portrait (Affichage par heure)

■ Pour reculer au jour précédent (mode DVB)



Rouge

■ Pour avancer au jour suivant (mode DVB)



Vert

■ Pour regarder le programme Sélectionnez le programme ou la chaîne

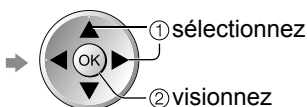

① sélectionnez
② visionnez

■ Pour afficher les informations détaillées du programme (mode DVB) Sélectionnez le programme



● Appuyez de nouveau pour revenir au Guide des programmes.

■ Pour revenir au téléviseur



■ Pour afficher la liste des chaînes du type sélectionné (mode DVB)



Jaune

Type de prog. (Liste Type)

Type de prog.
Tous
Film
Informations
:
:
:
:

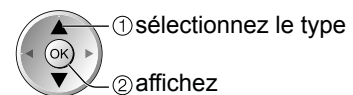

① sélectionnez le type
② affichez

■ Pour afficher la liste des chaînes de la catégorie sélectionnée



Bleu

Catégorie (Liste Catégorie)

Catégorie
Toutes les chaînes
Toutes les chaînes DVB-T
Chaînes analogiques
Chaînes gratuites
Chaînes payantes
TV
Radio
Favori 1
Favori 2
Favori 3
Favori 4

Seules les chaînes analogiques apparaissent dans la liste

① sélectionnez la catégorie
② affichez

Pour afficher la liste des chaînes favorites → p. 37

■ **Suivant le pays sélectionné, ce téléviseur prend en charge le système GUIDE Plus+ en mode DVB-T ou analogique.**

La saisie ou mise à jour du code postal est requise. Suivez les instructions du message.

- Il est aussi possible de configurer manuellement à partir du menu Configuration.
 - ➔ “Mise à jour” / “Code postal” sous “Paramétrage GUIDE Plus+” (p. 31)
- Saisissez votre code postal lors de la première utilisation de cette fonction. Si vous saisissez un code postal erroné pour votre région ou si vous ne saisissez pas de code postal, il se peut que la publicité ne s’affiche pas correctement.

Affichez les informations de publicité

OPTION



- Pour changer les publicités ➔



- Pour revenir au Guide des programmes ➔

OPTION



ou BACK/
RETURN



- Pour afficher la dernière publicité ➔ “Mise à jour” sous “Paramétrage GUIDE Plus+” (p. 31)

Remarque

- Pour actualiser les informations continuellement, le téléviseur doit être laissé en mode de veille la nuit.

■ **Suivant le pays sélectionné, il se peut que le Guide des programmes ne soit pas pris en charge**

Dans ce cas, la liste des chaînes apparaît.

Chaînes analogiques	
6	Cartoon Nwk
7	BBC Radio Wales
8	BBC Radio Cymru
1	BBC ONE Wales
2	BBC THREE
3	BBCI
4	CBBC Channel



① sélectionnez une chaîne

② visionnez

Afficher le télétexte

Les services de télétexte consistent en informations de texte fournies par les diffuseurs. Les fonctions peuvent varier suivant les diffuseurs.



Qu'est-ce que le mode FLOF (FASTEXT) ?

En mode FLOF, quatre sujets de couleurs différentes apparaissent au bas de l'écran. Pour obtenir plus d'informations sur l'un de ces sujets, appuyez sur la touche de couleur correspondante. Ce service permet d'accéder facilement aux informations relatives aux sujets présentés.

Qu'est-ce que le mode TOP ? (dans le cas de l'émission de texte TOP)

TOP améliore considérablement le service de télétexte standard, en facilitant la recherche et en fournissant un guide efficace.

- Survol rapide des informations de télétexte disponibles
- Sélection facile du sujet, étape par étape
- Informations d'état de page au bas de l'écran

Page du haut / bas disponible →  
Rouge Vert

Pour sélectionner parmi les blocs de sujets → 
Bleu

Pour sélectionner le sujet suivant à l'intérieur du bloc de sujets → 
(Après le dernier sujet, la sélection passe au bloc de sujets suivant.) Jaune

Qu'est-ce que le mode Liste ?

En mode Liste, quatre numéros de page de couleurs différentes apparaissent au bas de l'écran. Chacun de ces numéros peut être changé et enregistré dans la mémoire du téléviseur. ("Mémoriser les pages fréquemment consultées", p. 21)

■ Pour changer de mode → "Télétexte" dans le menu Configuration (p. 30)





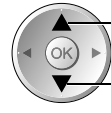

1 Permutez sur Télétexte

TEXT  ● Affiche la page d'index (le contenu varie suivant le diffuseur)

2 Sélectionnez la page

 ou  haut / bas

OU    
(Correspond à la barre de couleur)

■ Pour régler le contraste → **MENU** (Appuyez trois fois) → 

■ Pour revenir au téléviseur → **EXIT** 

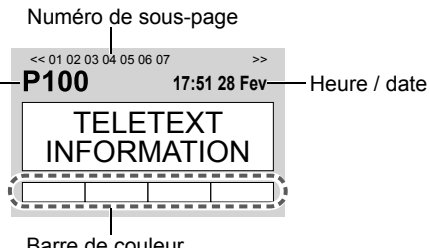

Affichez les données cachées

Affichez les mots cachés, comme par exemple les réponses aux pages de quiz

MENU  ● Pour cacher de nouveau → 

PLEIN / HAUT / BAS

MENU 

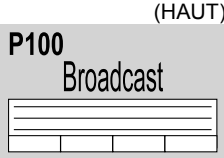
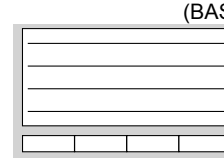
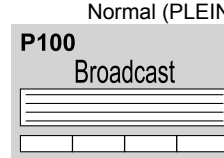
(HAUT)  (BAS)  Normal (PLEIN) 

(Agrandissez la moitié supérieure) (Agrandissez la moitié INFÉRIEURE)

Verrouillage

Arrêtez la mise à jour automatique

(Si vous désirez verrouiller la page actuelle pour ne pas qu'elle se mette à jour)

HOLD  ● Pour reprendre → 

INDEX

Revenez à la page d'index principal



Accédez à une page favorite

Affichez une page favorite mémorisée



- Ouvrez la page associée à la touche bleue (mode Liste).
- Le réglage d'usine est "P103".

Affichez dans plusieurs fenêtres

Regardez la télévision et le télétexte dans deux fenêtres en même temps



(appuyez deux fois)



Sélectionnez l'image et le texte Activé ou Désactivé



- Les commandes ne sont exécutables que dans l'écran Télétexte.

Mémorisez les pages fréquemment consultées

Mémorisez les pages fréquemment consultées dans la barre de couleur

(Mode Liste uniquement)

Avec une page affichée
Touche de couleur correspondante

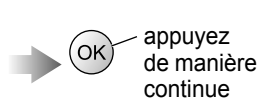

appuyez de manière continue

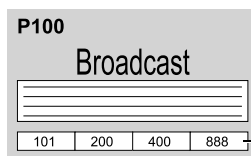

Le numéro devient blanc.

■ Pour changer les pages mémorisées

Saisissez un nouveau numéro de page



Touche de couleur que vous désirez changer

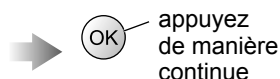

appuyez de manière continue

Affichez la sous-page

Affichez la sous-page (uniquement lorsque le télétexte contient plus d'une page)



<<01 02 03 04 05
Apparaît au haut de l'écran

■ Pour afficher une sous-page spécifique

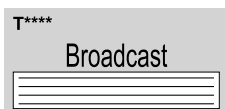

Saisissez le numéro à 4 chiffres

exemple : P6

0 0 0 6

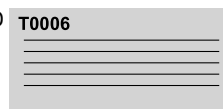

- Sous-pages :

Le nombre de sous-pages varie suivant le diffuseur (jusqu'à 79 pages).

La recherche peut prendre un certain temps, pendant lequel vous pouvez regarder la télévision.

Regardez la télévision en attendant la mise à jour

Regardez une image TV pendant la recherche d'une page de télétexte

Le télétexte se met automatiquement à jour lorsque de nouvelles informations sont disponibles.

Passes temporairement à l'écran TV

Affichez la page mise à jour



Apparaît une fois la mise à jour terminée



(Il n'est pas possible de changer de chaîne.)

- La page d'informations dispose d'une fonction qui indique l'arrivée des dernières informations ("Flash d'informations").

Regarder les appareils raccordés aux entrées externes

Raccordez l'appareil externe (magnéto-scope, appareil DVD, etc.) pour en visionner l'entrée.

● Pour raccorder l'appareil → p. 11 et p. 70

La télécommande peut prendre en charge l'exécution de certaines fonctions de l'appareil externe sélectionné.



1 Allumez le téléviseur

- Lors d'une connexion péritel, comme dans l'exemple 2 ou 3 (p. 11)
 - Reçoit automatiquement les signaux lorsque la lecture commence
 - Les signaux reçus sont automatiquement identifiés par la borne péritel (8 broches).
 - Cette fonction est aussi disponible pour les connexions HDMI (p. 70).
- Si le mode d'entrée ne permute pas automatiquement
 - Exécutez 2 et 3
 - Vérifiez la configuration de l'équipement.

2 Affichez le menu de sélection d'entrée

AV

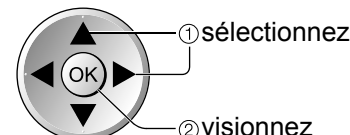
3 Sélectionnez le mode d'entrée de la connexion à l'appareil



- Vous pouvez aussi sélectionner l'entrée à l'aide de la touche AV sur le télécommande ou sur le panneau latéral du téléviseur. Appuyez plusieurs fois sur la touche jusqu'à ce que l'entrée désirée soit sélectionnée.
- Vous ne pouvez pas sélectionner "Serveur Media" à l'aide de la touche AV sur le panneau latéral du téléviseur.
- Pour commuter entre AV2/AV3 et AV2S/AV3S, déplacez l'indicateur en appuyant sur les touches de curseur gauche et droite.
- Vous pouvez nommer ou ignorer chacun des modes d'entrée
 - "Noms d'entrée" (p. 47)Les entrées ignorées ne seront pas affichées lors de la pression sur la touche AV.

4 Affichez

Affiche le mode sélectionné

AV2

■ Pour revenir au téléviseur









→ TV

Remarque

- Si l'appareil externe est doté d'une fonction de réglage du rapport de format, réglez-le sur "16:9".
- Pour plus de détails, reportez-vous au mode d'emploi de l'appareil ou contactez votre revendeur.

Commander un autre appareil à l'aide de la télécommande du téléviseur

L'appareil raccordé au téléviseur peut être commandé directement à l'aide des touches ci-dessous sur la télécommande du téléviseur.

	Sélecteur de commande d'appareil raccordé Sélectionnez "DVD/VCR" pour commander un enregistreur DVD, lecteur DVD, lecteur Home cinéma, lecteur Home cinéma Blu-ray ou magnétoscope Panasonic. → "Changer le code suivant le type d'équipement" (voir ci-dessous) Sélectionnez "TV" pour commander un appareil raccordé en mode VIERA Link → "Contrôle VIERA Link" (p. 68)
	Veille Réglez sur le mode de veille / Allumez
	Lecture Faites la lecture d'une cassette vidéo ou d'un disque DVD
	Arrêt Arrêtez les opérations
	Recul rapide / Saut / Recherche Magnétoscope : Rembobinez, faites reculer l'image rapidement tout en l'affichant DVD : Sauter à la plage précédente ou au titre précédent Appuyez de manière continue pour faire une recherche vers l'arrière
	Avance rapide / Saut / Recherche Magnétoscope : Avancez rapidement, faites avancer l'image rapidement tout en l'affichant DVD : Sauter à la plage suivante ou au titre suivant Appuyez de manière continue pour faire une recherche vers l'avant
	Pause Pause / Reprise DVD : Appuyez de manière continue pour faire la lecture à vitesse lente
	Chaîne Haut / Bas Sélectionnez une chaîne
	Enregistrement Lancez l'enregistrement

■ Changer le code suivant le type d'appareil

Chaque type d'appareil Panasonic possède son propre code de télécommande. Changez le code en fonction de l'appareil que vous désirez commander.

- Réglez sur la position "DVD/VCR" 
- Appuyez de manière continue  pendant l'exécution des commandes suivantes

Saisissez le code approprié, en vous reportant au tableau ci-dessous



→ Appuyez sur 

Type d'appareil	Code
Enregistreur DVD, lecteur DVD	70 (valeur par défaut)
Lecteur Home cinéma, lecteur de disque Blu-ray	71
Magnétoscope	72

Remarque

- Vérifiez le bon fonctionnement de la télécommande après avoir changé le code.
- Il se peut que les codes reviennent aux valeurs par défaut si les batteries sont remplacées.
- Il se peut que certaines commandes ne soient pas possibles sur certains modèles d'appareil.

Utiliser les fonctions du menu

Les divers menus permettent d'effectuer les réglages de l'image, du son et autres fonctions.



- 1 Affichez le menu**
 MENU ● Affiche les fonctions réglables (varie suivant le signal d'entrée)
- 2 Sélectionnez le menu**

 (exemple : Menu Image)
 ● accédez (directional pad) / ● sélectionnez (OK button)
- 3 Sélectionnez l'option**

 (exemple : Menu Image)
 ● sélectionnez (OK button)
- 4 Réglez ou sélectionnez**

 (exemple : Menu Image)
 ● modifiez (directional pad) / ● mémorisez ou accédez (OK button) (Requis pour certaines fonctions)

■ Pour revenir au téléviseur en tout temps



■ Pour revenir à l'écran précédent



■ Pour changer de page de menu

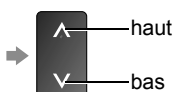

■ Sélectionnez parmi les choix disponibles

Numéro et position des choix disponibles

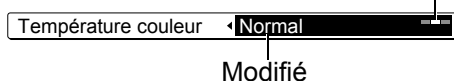

Modifié

■ Réglez à l'aide de la barre coulissante



Déplacé

■ Allez à l'écran suivant



Affiche l'écran suivant

■ Saisissez les caractères via le menu de saisie libre

Vous pouvez saisir librement les noms ou les chiffres pour certaines options.

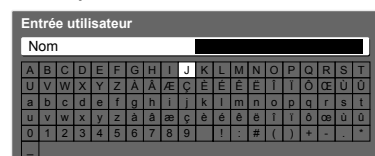

Saisissez les caractères un à la fois

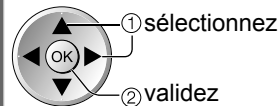

Mémorisez



- Vous pouvez saisir des caractères à l'aide des touches numériques.
- ➔ "Tableau des caractères pour les touches numériques" (p. 76)

■ Aperçu

● Utilisation → p. 24

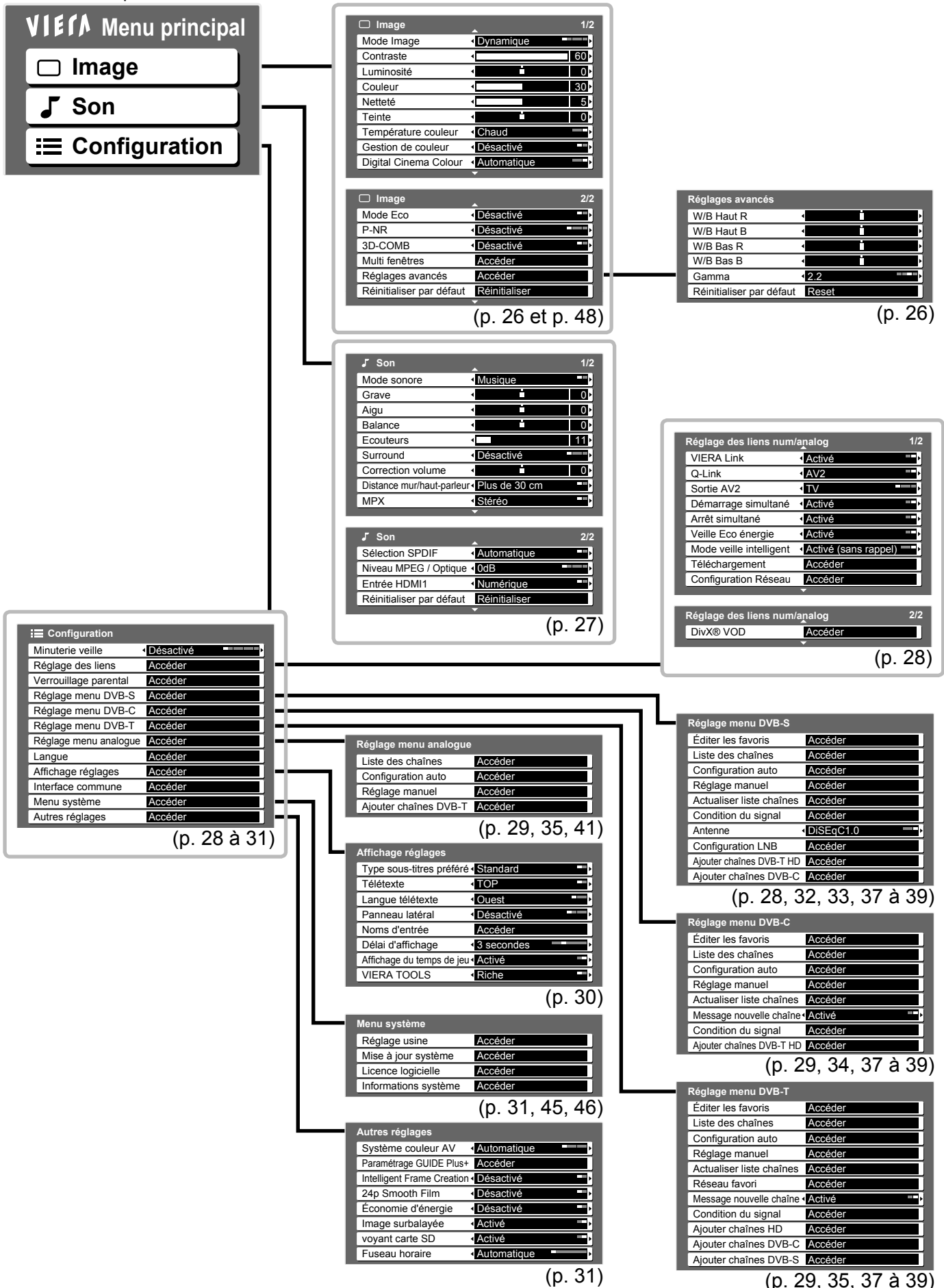

● La sélection n'est possible que parmi les choix disponibles.

● Utiliser les fonctions du menu (image, qualité sonore, etc.)

Utiliser les fonctions du menu

■ Liste Menu

Menu	Option	Réglages / Configurations (choix disponibles)	
Image	Mode Image	<p>Mode d'image de base (Dynamique / Normal / Cinéma / THX / Jeux)</p> <ul style="list-style-type: none"> ● Effectuez le réglage pour chaque signal d'entrée <p>Dynamique: Fournit un contraste et une netteté d'image supérieurs lors du visionnement dans une pièce très éclairée.</p> <p>Normal : Recommandé pour le visionnement dans une pièce aux conditions d'éclairage normales</p> <p>Cinéma : Pour regarder des films dans une pièce sombre avec un effet cinéma pour l'image</p> <p>THX : Reproduit fidèlement la qualité d'image recherchée par les réalisateurs du film</p> <ul style="list-style-type: none"> ● Non valide sur PC, carte SD et service en réseau <p>Jeux : Signal de réponse rapide conçu spécialement pour offrir une image adéquate pendant l'exécution des jeux</p> <ul style="list-style-type: none"> ● Non valide en mode TV ● Un enregistrement continu du temps écoulé en mode Jeux peut être affiché dans le coin supérieur droit de l'écran <ul style="list-style-type: none"> ➔ "Affichage du temps de jeu" (p. 30) 	
	Contraste, Luminosité, Couleur, Netteté	Augmente ou réduit le volume de ces options selon vos préférences personnelles.	
	Teinte	<p>Avec une source de signal NTSC raccordée au téléviseur, vous pouvez régler la teinte de l'image à votre guise</p> <ul style="list-style-type: none"> ● S'applique uniquement à la réception d'un signal NTSC 	
	Température couleur	Permet de régler l'ensemble des tons de l'image (Froid / Normal / Chaud)	
	Gestion de couleur	<p>Rend automatiquement les couleurs éclatantes (Désactivé / Activé)</p> <ul style="list-style-type: none"> ● Non valide sur un signal PC 	
	Digital Cinema Colour	<p>Affiche des images aux couleurs vives avec une gamme de couleurs étendue (Désactivé / Activé / Automatique)</p> <p>S'applique pendant le visionnement d'images de cinéma HD</p> <ul style="list-style-type: none"> ● Mode d'entrée HDMI ou Mode visu vidéo (p. 60) uniquement ● Non valide lorsque "Mode Image" est réglé sur "THX" 	
	Mode Eco	Ajuste automatiquement les réglages d'image en fonction des conditions d'éclairage ambiantes (Désactivé / Activé)	
	P-NR	<p>Réduction du bruit sur l'image</p> <p>Réduit automatiquement le bruit d'image indésirable et le bruit de scintillement sur les contours de l'image (Désactivé / Minimum / Moyen / Maximum)</p> <ul style="list-style-type: none"> ● Non valide sur un signal PC 	
	3D-COMB	<p>De temps à autre, pendant l'arrêt sur image ou le défilement lent des images, des motifs de couleurs peuvent être visibles</p> <p>Réglez sur "Activé" pour afficher les couleurs avec plus de netteté et de fidélité (Désactivé / Activé)</p> <ul style="list-style-type: none"> ● S'applique uniquement à la réception d'un signal PAL ou NTSC ● Non valide pour les signaux RVB, S-Vidéo, à composantes, PC et HDMI, ainsi que pour les cartes SD 	
	Multi fenêtres	Affiche deux fenêtres en même temps (p. 48)	
	Réglages avancés	W/B Haut R	<p>Balance des blancs de la zone rouge lumineuse</p> <ul style="list-style-type: none"> ● Pour le mode d'entrée PC ou lorsque "Mode Image" est réglé sur "Normal" / "Cinéma" / "THX"
		W/B Haut B	
		W/B Bas R	<p>Balance des blancs de la zone rouge sombre</p> <ul style="list-style-type: none"> ● Pour le mode d'entrée PC ou lorsque "Mode Image" est réglé sur "Normal" / "Cinéma" / "THX"
W/B Bas B		<p>Balance des blancs de la zone bleue sombre</p> <ul style="list-style-type: none"> ● Pour le mode d'entrée PC ou lorsque "Mode Image" est réglé sur "Normal" / "Cinéma" / "THX" 	
Gamma			<p>Change la courbe gamma (Courbe S / 2.0 / 2.2 / 2.5)</p> <ul style="list-style-type: none"> ● Pour le mode d'entrée PC ou lorsque "Mode Image" est réglé sur "Normal" / "Cinéma"
Réinitialiser par défaut		<p>Appuyez sur la touche OK pour rétablir les valeurs par défaut des réglages avancés.</p> <ul style="list-style-type: none"> ● Pour le mode d'entrée PC ou lorsque "Mode Image" est réglé sur "Normal" / "Cinéma" / "THX" 	
Réinitialiser par défaut	Appuyez sur la touche OK pour rétablir les réglages par défaut du Mode Image actuel		

①

① et ②
réglés de manière répétée

②

Menu	Option	Réglages / Configurations (choix disponibles)
Son	Mode sonore	Mode de son basique (Musique / Parole)
	Grave	Augmente ou diminue le niveau pour renforcer ou affaiblir une sortie sonore plus grave ou plus profonde
	Aigu	Augmente ou diminue le niveau pour renforcer ou affaiblir une sortie sonore plus aiguë ou plus élevée
	Balance	Règle le niveau du volume des haut-parleurs droit et gauche
	Ecouteurs	Règle le volume du casque
	Surround	Réglages de son Surround (Désactivé / V-Audio / V-Audio Surround / V-Audio ProSurround) V-Audio : Fournit un rehausseur dynamique de la largeur pour simuler des effets spatiaux évolués V-Audio Surround : Fournit un rehausseur dynamique de la largeur et de la profondeur pour simuler des effets spatiaux évolués V-Audio ProSurround: Fournit un réhausseur plus progressif et de la réverbération pour simuler des effets spatiaux évolués. ● La permutation est aussi possible à l'aide de la touche Surround sur la télécommande (p. 9).
	Correction volume	Règle le volume d'une chaîne donnée ou le mode d'entrée
	Distance mur/haut-parleur	Règle les sons de basse fréquence (Plus de 30 cm / Moins de 30 cm) ● Si l'espace arrière entre le téléviseur et le mur est supérieur à 30 cm, l'option "Plus de 30 cm" est recommandée. ● Si l'espace arrière entre le téléviseur et le mur est inférieur à 30 cm, l'option "Moins de 30 cm" est recommandée.
	MPX	Sélectionnez stéréo ou monaural (Mono / Stéréo) ● En temps normal : Stéréo ● Si le signal stéréo ne peut être reçu : Mono ● M1 / M2 : Disponible pendant la transmission d'un signal monaural ● Mode analogique uniquement
	Sélection SPDIF	Sélectionne le réglage initial pour le signal de sortie audio numérique de la borne DIGITAL AUDIO OUT (Automatique / PCM) Automatique : Les signaux Dolby Digital Plus et Dolby Digital sont émis en Dolby Digital Bitstream. Les signaux HE-AAC (48 kHz) sont émis en DTS. Les signaux MPEG sont émis en PCM. PCM : Le signal de sortie numérique est verrouillé sur PCM. ● Pour le mode DVB, contenu cinématographique réseau (p. 55) ou Mode visu vidéo (p. 60)
	Niveau MPEG / Optique	Normalement, le son MPEG est plus élevé que celui des autres types de plage audio. Vous pouvez régler le niveau audio de la sortie du son MPEG par la borne DIGITAL AUDIO OUT en tant que réglage initial (0 / -2 / -4 / -6 / -8 / -10 / -12dB) ● Mode DVB uniquement
	Entrée HDMI1 / 4	Sélectionnez en fonction du signal d'entrée (Numérique / Analogique) (p. 77) Numérique : Connexion par câble HDMI Analogique : Connexion par câble adaptateur HDMI-DVI ● Mode d'entrée HDMI uniquement ● Les bornes HDMI2 / 3 sont uniquement pour le signal numérique ● Aucun réglage n'est disponible pour HDMI2 / 3
Réinitialiser par défaut	Appuyez sur la touche OK pour rétablir les réglages par défaut du mode Son	

- Un menu différent s'affiche lors de l'utilisation d'un ordinateur ou d'une carte SD ou d'un service réseau. (p. 55 et p. 59 à 61)
- La sélection n'est possible que parmi les choix disponibles.

Utiliser les fonctions du menu

■ Liste Menu

Menu	Option	Réglages / Configurations (choix disponibles)
Réglage des liens num/analog	Minuterie veille	Règle le délai au terme duquel le téléviseur s'éteint automatiquement (Désactivé / 15 / 30 / 45 / 60 / 75 / 90 minutes)
	VIERA Link	Règle le téléviseur pour l'utilisation des fonctions VIERA Link (Désactivé / Activé) (p. 65)
	Q-Link	Sélectionne la borne AV à utiliser pour la transmission des données entre ce téléviseur et un enregistreur compatible (AV1 / AV2) (p. 64) ● Sélectionnez la borne connectée à l'enregistreur même s'il n'est pas compatible avec Q-Link.
	Sortie AV1 / AV2	Choisit le signal à émettre par le téléviseur via Q-Link (TV / AV1 / AV2 / AV3 / Moniteur) ● Moniteur : Image affichée sur l'écran ● Les signaux à composantes, PC et HDMI ne peuvent être émis.
	Démarrage simultané	Règle le téléviseur pour l'utilisation de la fonction Démarrage simultané (Désactivé / Activé) (p. 64 et p. 65)
	Arrêt simultané	Règle le téléviseur pour l'utilisation de la fonction Arrêt simultané (Désactivé / Activé) (p. 64 et p. 65)
	Veille Eco énergie	Contrôle la consommation d'énergie de l'appareil raccordé en mode de veille pour réduire la consommation (Désactivé / Activé) (p. 66) ● Cette fonction est disponible lorsque "VIERA Link" est réglé sur "Activé" et que "Arrêt simultané" est réglé sur "Activé".
	Mode veille intelligent	Met en mode de veille les appareils raccordés s'ils ne sont pas visionnés ou utilisés, pour réduire la consommation d'énergie (Désactivé / Activé (avec rappel) / Activé (sans rappel)) (p. 66) ● Cette fonction est disponible lorsque "VIERA Link" est réglé sur "Activé".
	Téléchargement	Télécharge les réglages de chaîne, de langue, de pays / zone sur un appareil compatible Q-Link ou VIERA Link raccordé au téléviseur ● Il n'est pas possible de télécharger les réglages de chaîne DVB-S et DVB-C.
	Configuration Réseau	Définit les paramètres réseau à utiliser dans votre environnement réseau (p. 52)
DivX® VOD	Affiche le code d'enregistrement DivX VOD (p. 56)	
Réglage menu DVB-S	Verrouillage parental	Verrouille une chaîne ou une entrée AV pour y interdire l'accès (p. 42)
	Éditer les favoris	Crée la liste des chaînes DVB-S favorites (p. 37)
	Liste des chaînes	Saute les chaînes DVB-S non désirées ou édite les chaînes DVB-S (p. 37)
	Configuration auto	Règle automatiquement les chaînes DVB-S captées dans la zone (p. 32)
	Réglage manuel	Règle manuellement les chaînes DVB-S (p. 38)
	Actualiser liste chaînes	Met à jour la liste des chaînes DVB-S tout en conservant vos réglages (p. 38)
	Condition du signal	Vérifie l'état du signal DVB-S (p. 39)
	Antenne	Règle de système d'antenne de sorte qu'il utilise plusieurs convertisseurs de fréquences descendants pour capter plusieurs satellites (p. 33). ● Ce téléviseur prend en charge DiSEqC Version 1.0.
	Configuration LNB	Sélectionne le satellite pour chaque convertisseur de fréquences descendant (p. 33)
	Ajouter chaînes DVB-T HD	Règle de nouveau toutes les chaînes de télévision pour ajouter les chaînes DVB-T HD ● Tous les réglages de syntonisation précédents sont effacés. ● Utilisez cette fonction si de nouveaux services DVB-T HD sont offerts dans votre zone.
Ajouter chaînes DVB-C	Règle de nouveau toutes les chaînes de télévision pour ajouter les chaînes DVB-C ● Tous les réglages de syntonisation précédents sont effacés. ● Utilisez cette fonction si des services DVB-C sont offerts.	

Menu	Option	Réglages / Configurations (choix disponibles)	
Configuration	Réglage menu DVB-C	Éditer les favoris	Crée la liste des chaînes DVB-C favorites (p. 37)
		Liste des chaînes	Saute les chaînes DVB-C non désirées ou édite les chaînes DVB-C (p. 37)
		Configuration auto	Règle automatiquement les chaînes DVB-C disponibles (p. 34)
		Réglage manuel	Règle manuellement les chaînes DVB-C (p. 38)
		Actualiser liste chaînes	Met à jour la liste des chaînes DVB-C tout en conservant vos réglages (p. 38)
		Message nouvelle chaîne	Précise s'il faut ou non afficher un message de notification lorsqu'une nouvelle chaîne DVB-C est trouvée (p. 39)
		Condition du signal	Vérifie l'état du signal DVB-C (p. 39)
		Ajouter chaînes DVB-T HD	Règle de nouveau toutes les chaînes de télévision pour ajouter les chaînes DVB-T HD <ul style="list-style-type: none"> ● Tous les réglages de syntonisation précédents sont effacés. ● Utilisez cette fonction si de nouveaux services DVB-T HD sont offerts dans votre zone.
	Réglage menu DVB-T	Éditer les favoris	Crée la liste des chaînes DVB-T favorites (p. 37)
		Liste des chaînes	Saute les chaînes DVB-T non désirées ou édite les chaînes DVB-T (p. 37)
		Configuration auto	Règle automatiquement les chaînes DVB-T captées dans la zone (p. 35)
		Réglage manuel	Règle manuellement les chaînes DVB-T (p. 38)
		Actualiser liste chaînes	Met à jour à liste des chaînes DVB-T tout en conservant vos réglages (p. 38)
		Réseau favori	Sélectionne votre réseau favori pour chaque diffuseur
		Message nouvelle chaîne	Précise s'il faut ou non afficher un message de notification lorsqu'une nouvelle chaîne DVB-T est trouvée. (p. 39)
		Condition du signal	Vérifie l'état du signal DVB-T (p. 39)
		Ajouter chaînes HD	Règle de nouveau toutes les chaînes de télévision pour ajouter les chaînes HD <ul style="list-style-type: none"> ● Tous les réglages de syntonisation précédents sont effacés. ● Utilisez cette fonction si de nouveaux services HD sont offerts dans votre zone.
		Ajouter chaînes DVB-C	Règle de nouveau toutes les chaînes de télévision pour ajouter les chaînes DVB-C <ul style="list-style-type: none"> ● Tous les réglages de syntonisation précédents sont effacés. ● Utilisez cette fonction si des services DVB-C sont offerts.
	Réglage menu analogue	Ajouter chaînes DVB-S	Règle de nouveau toutes les chaînes de télévision pour ajouter les chaînes DVB-S <ul style="list-style-type: none"> ● Tous les réglages de syntonisation précédents sont effacés. ● Utilisez cette fonction si de nouveaux services DVB-S sont offerts dans votre zone.
		Liste des chaînes	Saute les chaînes analogiques non désirées ou édite les chaînes analogiques (p. 41)
		Configuration auto	Règle automatiquement les chaînes analogiques captées dans la zone (p. 35)
		Réglage manuel	Règle manuellement les chaînes analogiques (p. 41)
		Ajouter chaînes DVB-T	Règle de nouveau toutes les chaînes de télévision pour ajouter les chaînes DVB-T <ul style="list-style-type: none"> ● Tous les réglages de syntonisation précédents sont effacés. ● Utilisez cette fonction si de nouveaux services DVB-T sont offerts dans votre zone.

- Un menu différent s'affiche lors de l'utilisation d'un ordinateur ou d'une carte SD ou d'un service réseau. (p. 55 et p. 59 à 61)
- La sélection n'est possible que parmi les choix disponibles.

Utiliser les fonctions du menu

■ Liste Menu

Menu	Option	Réglages / Configurations (choix disponibles)
Langue	Langues OSD	Change de langue pour les affichages sur écran
	Langue préférée 1 / 2	Sélectionne les première et deuxième langues préférées pour l'audio multi DVB (suivant le diffuseur)
	Sous-titres préférés 1 / 2	Sélectionne les première et deuxième langues préférées pour les sous-titres DVB (suivant le diffuseur) ● Pour afficher les sous-titres ➔ p. 16
	Télétexte préféré	Sélectionne la langue préférée pour le service de télétexte DVB (suivant le diffuseur)
Affichage réglages	Type sous-titres préféré	Sélectionne le type de sous-titres préféré (Standard / Malentendants) ● "Malentendants" facilite l'écoute et rend le visionnement plus agréable à l'aide de sous-titres DVB (suivant le diffuseur). ● Les options "Sous-titres préférés 1 / 2" de "Langue" ont priorité.
	Télétexte	Mode d'affichage Télétexte (TOP (FLOF) / Liste) (p. 20)
	Langue télétexte	Sélectionne la langue de télétexte (Ouest / Est1 / Est2) ● Ouest : anglais, français, allemand, grec, italien, espagnol, suédois, turc, etc. ● Est1 : tchèque, anglais, estonien, letton, roumain, russe, ukrainien, etc. ● Est2 : tchèque, hongrois, letton, polonais, roumain, etc.
	Panneau latéral	Augmente la luminosité du panneau latéral (Désactivé / Bas / Moyen / Haut) ● Le réglage recommandé est "Haut", pour empêcher la "rémanence".
	Noms d'entrée	Nomme ou ignore chacune des bornes d'entrée (p. 47)
	Délai d'affichage	Règle la durée d'affichage de la bannière d'informations (p. 15) sur l'écran (Pas d'affichage / 1 / 2 / 3 / 4 / 5 / 6 / 7 / 8 / 9 / 10 secondes)
	Affichage du temps de jeu	Réglez sur "Activé" pour afficher la durée d'utilisation du mode Jeux toutes les 30 min. (Désactivé / Activé) ● Cette fonction est disponible lorsque "Jeux" est sélectionné dans "Mode Image" (p. 26).
	VIERA TOOLS	Sélectionne le type d'affichage des icônes de fonctionnalité VIERA TOOLS (Riche / Rapide) (p. 49) Riche : type d'affichage de conception d'animations enrichies Rapide : type d'affichage de conception simple
	Interface commune	Les utilisations comprennent le visionnement de la télévision payante (p. 44)

Menu	Option	Réglages / Configurations (choix disponibles)		
Configuration	Menu système	Réglage usine	Réinitialise tous les réglages, par exemple lors d'un déménagement (p. 45)	
		Mise à jour système	Télécharge le nouveau logiciel sur le téléviseur (p. 46)	
		Licence logicielle	Affiche les informations de licence logicielle	
		Informations système	Affiche les informations système de ce téléviseur	
	Autres réglages	Système couleur AV		Sélectionne le système couleur facultatif sur la base des signaux vidéo en mode AV (Automatique / PAL / SECAM / M. NTSC / NTSC)
		Paramétrage GUIDE Plus+	Mise à jour	Effectue la mise à jour de l'horaire GUIDE Plus+ et des informations de publicité pour le système GUIDE Plus+ (p. 19)
			Code postal	Règle votre code postal pour l'affichage des publicités dans le système GUIDE Plus+ (p. 19)
			Informations système	Affiche les informations système du système GUIDE Plus+
		Intelligent Frame Creation		Crée automatiquement la vitesse de défilement d'image pour que les images à haute vitesse soient nettes (Désactivé / Activé) ● Non valide sur un signal 24p
		24p Smooth Film		Compense automatiquement la vitesse de défilement d'image pour rendre les images vidéo de source 24p fluides (Désactivé / Activé) ● Entrée de signal 24p uniquement
		Économie d'énergie		Réduit la luminosité de l'image pour réduire la consommation d'énergie (Désactivé / Activé)
		Image surbalayée		Sélectionnez la zone de l'écran pour l'affichage de l'image (Désactivé / Activé) Activé : Agrandissement de l'image pour cacher ses bords. Désactivé : Affichage de l'image à sa taille originale. ● Réglez sur "Activé" si du bruit est généré sur les bords de l'écran. ● Cette fonction est disponible lorsque le rapport de format est réglé sur Automatique (signal 16:9 uniquement) ou 16:9. ● Cette fonction peut être mémorisée séparément pour les signaux SD (définition standard) et HD (haute définition).
		Voyant carte SD		Allume un voyant bleu pendant qu'une carte SD est insérée (Désactivé / Activé) (p. 58)
	Fuseau horaire		Règle les données de temps ● Les données de temps seront corrigées en fonction du temps moyen de Greenwich. ● Réglez sur "Automatique" pour que le temps se règle automatiquement sur celui de votre zone.	

- Un menu différent s'affiche lors de l'utilisation d'un ordinateur ou d'une carte SD ou d'un service réseau. (p. 55 et p. 59 à 61)
- La sélection n'est possible que parmi les choix disponibles.

Refaire le réglage depuis le menu Configuration

La configuration automatique règle de nouveau toutes les chaînes automatiquement.

Chaînes DVB-S

Règle automatiquement de nouveau toutes les chaînes DVB-S captées dans la zone.

- Cette fonction est disponible si le réglage de chaîne DVB-S est déjà exécuté.
- Seules les chaînes DVB-S sont réglées de nouveau.
- Tous les réglages de syntonisation précédents sont effacés.
- Si un numéro de verrouillage parental a été défini (p. 42), il doit être saisi.

1 Sélectionnez DVB-S
→ p. 14
TV

2 Affichez le menu
MENU

3 Sélectionnez "Configuration"

4 Sélectionnez "Réglage menu DVB-S"

5 Réglez "Antenne" et "Configuration LNB"

6 Sélectionnez "Configuration auto"

7 Réglez le satellite, le mode de recherche et le mode de balayage

8 Lancez la configuration automatique

Pour revenir au téléviseur
EXIT
→

Pour la configuration automatique, utiliser les touches sur le panneau latéral du téléviseur (p. 8)

- 1 Appuyez plusieurs fois, jusqu'à ce que "Configuration auto" apparaisse
F
- 2 Accédez à "Configuration auto"
TV
- 3 Réglez le satellite, le mode de recherche et le mode de balayage
+/ **-/** (sélectionnez l'option)
TV (validez)
- 4 Lancez "Configuration auto"
AV

Plein : balaye toute la plage de fréquences
Rapide : balaye les fréquences appropriées pour le satellite sélectionné

Configuration automatique DVB-S
Toutes les données DVB-S vont être effacées **OK**

Configuration automatique DVB-S

Configuration automatique DVB-S			
Satellite	Astra 19.2° E		
Progression	0 100%		
Cette opération prendra jusqu'à 30 minutes.			
Numéro	Nom de la chaîne	Type	QTE
372	CBBC Channel	TV gratuite	10
372	BBC Radio Wales	TV gratuite	10
372	E4	TV gratuite	10
TV gratuite: 3		TV payante: 0	Radio: 0
Recherche Satellite			

Les réglages s'effectuent automatiquement

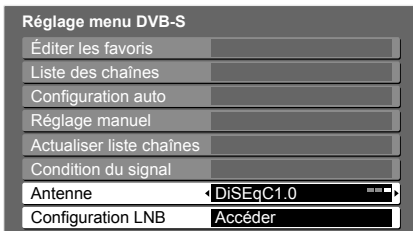

① Sélectionnez “Antenne” et réglez

Vous pouvez capter plusieurs satellites si vous possédez un système d’antenne à contrôle DiSEqC.

- Ce téléviseur prend en charge DiSEqC Version 1.0.

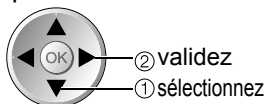
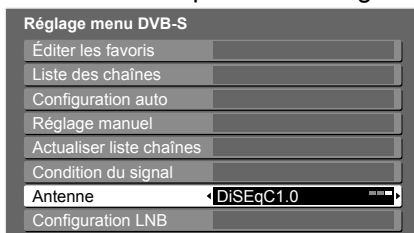

LNB
compatible avec un seul LNB

MiniDiSEqC
jusqu’à 2 LNB peuvent être contrôlés

DiSEqC1.0
jusqu’à 4 LNB peuvent être contrôlés

② Sélectionnez “Configuration LNB”

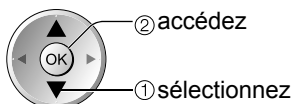
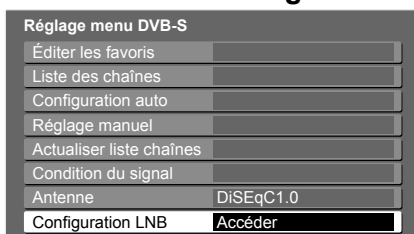

③ Sélectionnez “LNB” et réglez sur l’un des convertisseurs de fréquences descendants

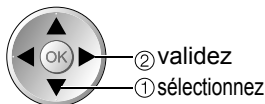
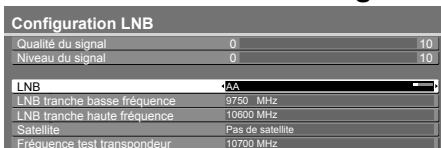

- Si vous réglez sur “LNB”
➔ n’est pas disponible
- Si vous réglez sur “MiniDiSEqC”
➔ sélectionnez LNB AA ou AB
- Si vous réglez sur “DiSEqC1.0”
➔ sélectionnez LNB AA, AB, BA ou BB

④ Sélectionnez “Satellite” et réglez

Réglez le satellite raccordé pour le LNB sélectionné.

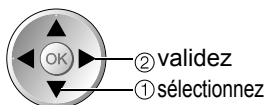
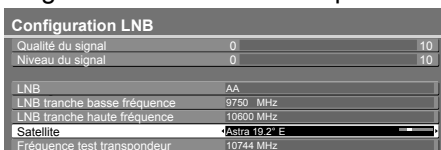

- Sélectionnez “Pas de satellite” si vous ne savez pas quel satellite est raccordé (le satellite disponible sera recherché lors de la configuration automatique).
- Sélectionnez “Utilisateur défini” pour régler manuellement sur “Fréquence test transpondeur”.

⑤ Mémorisez



Remarque

- Si le réglage n’a pas été complètement exécuté ➔ “Réglage manuel” (p. 38)

Refaire le réglage depuis le menu Configuration

Chaînes DVB-C

Règle automatiquement de nouveau toutes les chaînes DVB-C disponibles.

- Cette fonction est disponible si le réglage de chaîne DVB-C est déjà exécuté.
- Seules les chaînes DVB-C sont réglées de nouveau.
- Tous les réglages de syntonisation précédents sont effacés.
- Si un numéro de verrouillage parental a été défini (p. 42), il doit être saisi.



- Sélectionnez DVB-C**
→ p. 14
TV
- Affichez le menu**
MENU
- Sélectionnez "Configuration"**

Menu principal	
Image	
Son	
Configuration	

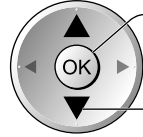
 - ② accédez
 - ① sélectionnez
- Sélectionnez "Réglage menu DVB-C"**

Configuration	
Minuterie veille	Désactivé
Réglage des liens	
Verrouillage parental	
Réglage menu DVB-C	Accéder
Langue	
Affichage réglages	
Interface commune	
Menu système	
Autres réglages	

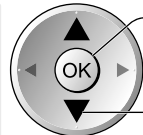
 - ② accédez
 - ① sélectionnez

■ **Pour revenir au téléviseur**
EXIT

■ **Pour la configuration automatique, utiliser les touches sur le panneau latéral du téléviseur (p. 8)**

- ① Appuyez plusieurs fois, jusqu'à ce que "Configuration auto" apparaisse
F
- ② Accédez à "Configuration auto"
TV
- ③ Réglez le mode de recherche et le mode de balayage
+ / - (sélectionnez l'option)
TV (validez)
- ④ Lancez "Configuration auto"
AV

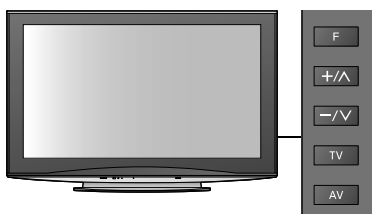

Pour revenir au téléviseur → **F**

- Sélectionnez "Configuration auto"**

Réglage menu DVB-C	
Éditer les favoris	
Liste des chaînes	
Configuration auto	Accéder
Réglage manuel	
Actualiser liste chaînes	
Message nouvelle chaîne	Activé
Condition du signal	

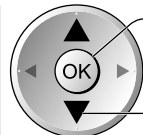
 - ② accédez
 - ① sélectionnez

- Sélectionnez le mode de recherche et le mode de balayage**

Réglage automatique DVB-C	
Mode recherche	Chaînes gratuites
Mode scan	Rapide
Fréquence	Automatique
Débit	Automatique
ID réseau	Automatique

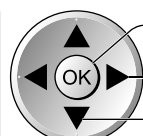

 - ③ mémorisez
 - ② validez
 - ① sélectionnez

Plein : balaye toute la plage de fréquences
Rapide : balaye les fréquences qui correspondent à votre pays

- En temps normal, réglez la Fréquence, le Débit et l'ID réseau sur "Automatique".

- Lancez la configuration automatique**

Configuration automatique DVB-C	
Toutes les données DVB-C vont être effacées	



Configuration automatique DVB-C			
Progression 0% 100%			
Cette opération prendra environ 3 minutes.			
Numéro	Nom de la chaîne	Type	QTE
1	CBBC Channel	TV gratuite	10
2	BBC Radio Wales	TV gratuite	10
3	E4	TV gratuite	10
TV gratuite: 3 TV payante: 0 Radio: 0 Données: 0			
Recherche en cours			

Les réglages s'effectuent automatiquement

Remarque
● Si le réglage n'a pas été complètement exécuté → "Réglage manuel" (p. 38)

● Suivant le pays sélectionné (p. 12), la "Sélection du réseau favori" ou la "Sélection de zone" est requise → p. 13

Une fois l'opération terminée, la chaîne qui se trouve sur la position la plus basse s'affiche.

Chaînes DVB-T ou analogiques

- Règle automatiquement de nouveau toutes les chaînes DVB-T ou analogiques captées dans la zone.
- La configuration automatique DVB-T est disponible si le réglage de chaîne DVB-T est déjà exécuté.
- Seules les chaînes DVB-T sont réglées de nouveau en mode DVB-T.
- Seules les chaînes analogiques sont réglées de nouveau en mode Analogique.
- Tous les réglages de syntonisation précédents sont effacés.
- Si un numéro de verrouillage parental a été défini (p. 42), il doit être saisi.

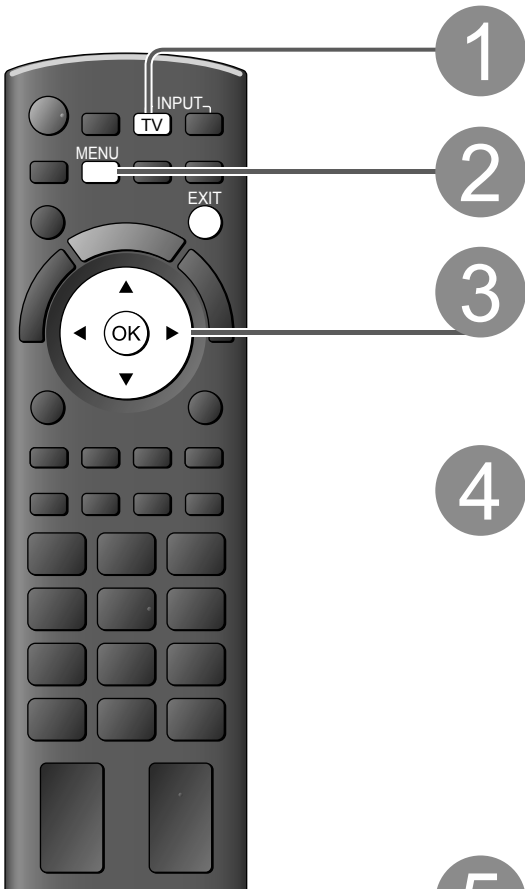

1 Sélectionnez DVB-T ou Analogique

→ p. 14

TV

2 Affichez le menu

MENU

3 Sélectionnez "Configuration"

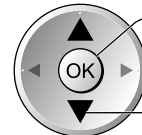
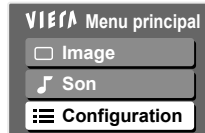

② accédez

① sélectionnez

4 Sélectionnez "Réglage menu DVB-T" ou "Réglage menu analogue"

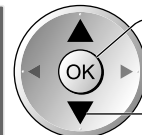
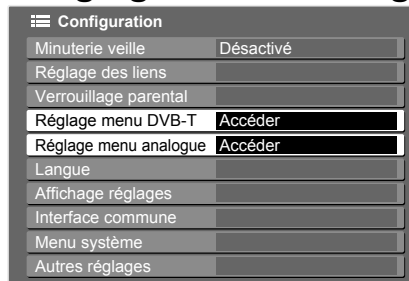

② accédez

① sélectionnez

- "Réglage menu DVB-T" est disponible uniquement en mode DVB-T.
- "Réglage menu analogue" est disponible uniquement en mode analogique.

5 Sélectionnez "Configuration auto"

DVB-T :

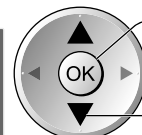
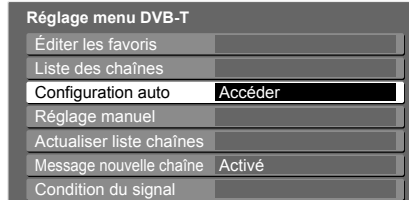

② accédez

① sélectionnez

Analogique :

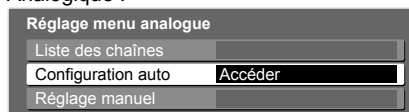

■ Pour revenir au téléviseur



■ Pour la configuration automatique, utiliser les touches sur le panneau latéral du téléviseur (p. 8)

① Appuyez plusieurs fois, jusqu'à ce que "Configuration auto" apparaisse

F

② Accédez à "Configuration auto"

TV

③ Lancez "Configuration auto"

TV

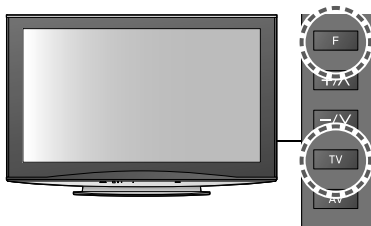

● Pour revenir au téléviseur → **F**

6 Lancez la configuration automatique

DVB-T :

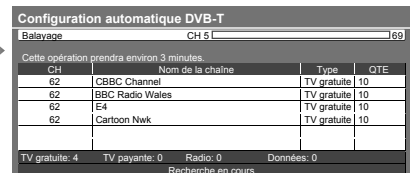

Analogique :

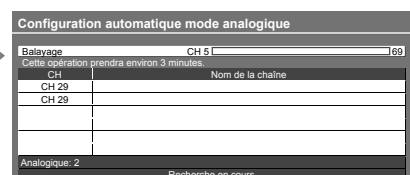
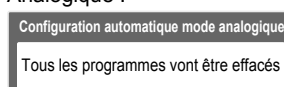

Les réglages s'effectuent automatiquement

- Les réglages de chaîne, de langue, de pays / zone sont téléchargés sur un appareil compatible Q-Link ou VIERA Link raccordé au téléviseur.

Une fois l'opération terminée, la chaîne qui se trouve sur la position de chaîne "1" s'affiche.

Remarque

- Si le réglage n'a pas été complètement exécuté → "Réglage manuel" (p. 38 et p. 41)

Régler et éditer les chaînes

(DVB)

Vous pouvez régler de nouveau les chaînes ou établir des listes de chaînes favorites, ignorer les chaînes non désirées, etc.

1 Sélectionnez DVB-S, DVB-C ou DVB-T
→ p. 14

2 Affichez le menu

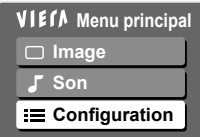
3 Sélectionnez "Configuration"

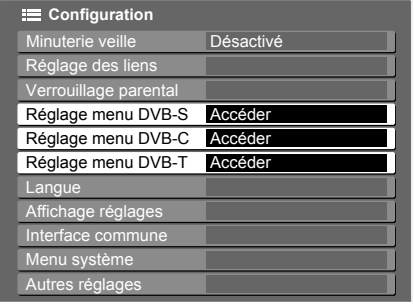
② accédez
① sélectionnez

4 Sélectionnez "Réglage menu DVB-S", "Réglage menu DVB-C" ou "Réglage menu DVB-T"

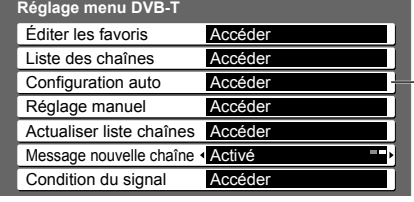
② accédez
① sélectionnez

- "Réglage menu DVB-S" est disponible uniquement en mode DVB-S.
- "Réglage menu DVB-C" est disponible uniquement en mode DVB-C.
- "Réglage menu DVB-T" est disponible uniquement en mode DVB-T.

5 Sélectionnez une des fonctions suivantes

② accédez
① sélectionnez

- Les options de fonction varient suivant le pays sélectionné (p. 12).

→ "Refaire le réglage depuis le menu Configuration" (p. 32 à 35)

6 Validez

Pour revenir au téléviseur
EXIT
→ 

Établissez la liste de vos chaînes DVB favorites Éditer les favoris

Créez vos listes de chaînes favorites pour divers diffuseurs (jusqu'à 4 : Favori 1 à 4).

Les listes de favoris DVB sont disponibles sous "Catégorie" dans la bannière d'informations (p. 15) et le Guide des programmes (p. 18).

① Sélectionnez la chaîne à ajouter à la liste

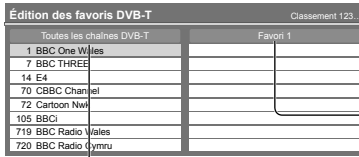

sélectionnez

● Pour classer les noms de chaîne par ordre alphabétique → Bleu

● Pour afficher les autres Favoris → Vert

● Pour changer la catégorie → Rouge

② Ajoutez-la à la liste des Favoris

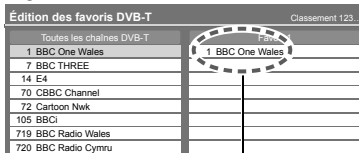

Une chaîne est ajoutée

● Pour ajouter toutes les chaînes à la liste → Jaune

Remarque

● Il est possible de déplacer les numéros de position de chaîne dans la Liste des chaînes.

■ Pour éditer la Liste des favoris



Sélectionnez le champ de Favoris à éditer, puis :

● Pour supprimer la chaîne → OK

● Pour supprimer toutes les chaînes → Jaune

● Pour nommer les Favoris → Rouge

→ Saisissez les caractères un à la fois

→ Mémoiresz

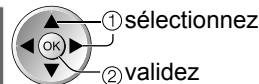
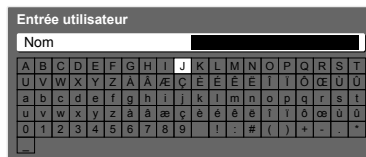

① sélectionnez

② validez



Vous pouvez saisir des caractères à l'aide des touches numériques.
→ "Tableau des caractères pour les touches numériques" (p. 76)

● Pour déplacer la chaîne → Vert

→ Sélectionnez la nouvelle position



→ Confirmez Vert

③ Mémoiresz



Sautez les chaînes DVB non désirées, éditez les chaînes DVB Liste des chaînes

Vous pouvez cacher les chaînes DVB non désirées.

Les chaînes cachées ne peuvent s'afficher qu'avec cette fonction. Utilisez cette fonction pour sauter les chaînes non désirées.

Sélectionnez une chaîne pour l'afficher ou la cacher

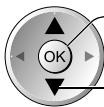
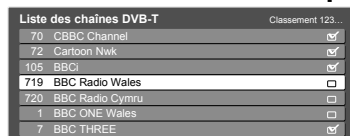

② afficher / cacher

① sélectionnez

: afficher
 : cacher (ignorer)

● Pour afficher toutes les chaînes

→ Jaune

■ Pour éditer les chaînes

Vous pouvez aussi éditer chacune des chaînes dans la Liste des chaînes.

● Pour changer la catégorie → Rouge

● Pour changer la position de chaîne (si disponible) → Vert

→ Saisissez le nouveau numéro de position



→ Mémoiresz

Vert

● Pour déplacer la position de chaîne (si disponible) → Vert

→ Sélectionnez la nouvelle position



→ Mémoiresz

Vert

● Pour classer les noms de chaîne par ordre alphabétique → Bleu



Régler et éditer les chaînes

(DVB)

Réglez la chaîne DVB manuellement **Réglage manuel**

Normalement utilisez "Configuration auto" ou "Actualiser liste chaînes" pour régler de nouveau toutes les chaînes DVB.

Utilisez cette fonction si le réglage n'a pas été effectué complètement, ou pour ajuster l'orientation de l'antenne ou de l'antenne parabolique.

- Toutes les chaînes trouvées seront ajoutées à la Liste des chaînes.

DVB-S :

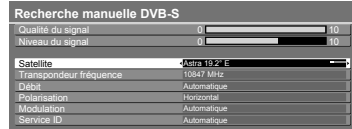

Réglez le satellite



Réglez "Fréquence du répéteur", "Débit", "Polarisation", "Modulation" et "Service ID"



Cherchez



Pour le réglage, informez-vous également auprès des diffuseurs satellite.

DVB-C :



Saisissez la fréquence



Cherchez



Réglez l'option Débit, puis lancez cette fonction.

- Normalement, réglez l'option Débit sur "Automatique".

DVB-T :

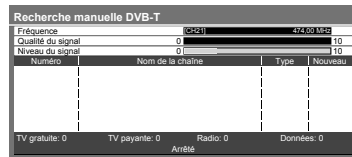

② réglez la fréquence
① sélectionnez une chaîne



Cherchez



Réglez-le là où le niveau de "Qualité du signal" est maximal.

Mettre à jour les chaînes DVB automatiquement **Actualiser liste chaînes**

Vous pouvez ajouter de nouvelles chaînes, supprimer les chaînes enlevées, mettre à jour le nom de chaîne et le placer automatiquement dans la Liste des chaînes.



- La Liste des chaînes se met à jour tout en conservant vos réglages dans Éditer les favoris, Liste des chaînes, Verrouillage parental, etc.
- Avant de mettre à jour les chaînes DVB-S, il faut effectuer les réglages de satellite, de mode de recherche et de mode de balayage.

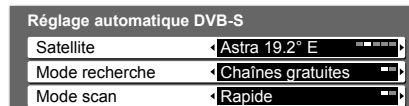

Affichez un message de notification **Message nouvelle chaîne**

Sélectionne l'affichage ou non d'un message de notification lorsqu'une nouvelle chaîne DVB est trouvée.
(Désactivé / Activé)

Nouvelles chaînes trouvées !
Pressez OK pour mettre à jour la liste des chaînes.
Pressez SORTIE pour ignorer.

- La sélection de OK lance "Actualiser liste chaînes".
- Cette fonction n'est pas disponible en mode DVB-S.

Vérifiez le signal DVB **Condition du signal**

Sélectionne une chaîne et vérifie l'état du signal DVB.

- Pour changer de chaîne ➔



DVB-S :

Etat du signal DVB-S	
Nom de la chaîne	1 BBC 1 East (W)
Qualité du signal	0 10
Niveau du signal	0 10
Satellite	Astra 19.2° E
Paramètre	10847MHz, H, 22000kS/s

DVB-C :

Etat du signal DVB-C	
Chaîne	70 CBBC Channel
Qualité du signal	0 10
Niveau du signal	0 10
Nom du réseau	Wenvoe
Paramètre	[CH62] 802 MHz

DVB-T :

Etat du signal DVB-T	
Chaîne	70 CBBC Channel
Qualité du signal	0 10
Niveau du signal	0 10
Nom du réseau	Wenvoe
Paramètre	[CH62] 802 MHz

Un bon niveau de signal n'indique pas nécessairement un signal adéquat pour la réception DVB. Veuillez utiliser l'indicateur Qualité du signal comme suit :

Qualité du signal :

- Barre verte ➔ Bon
- Barre jaune ➔ Mauvais
- Barre rouge ➔ Signal faible (vérifiez l'antenne, le câble ou l'antenne parabolique)

Régler et éditer les chaînes

(Analogique)

Vous pouvez régler de nouveau les chaînes, sauter les chaînes non désirées, éditer les chaînes, etc.



1 Sélectionnez Analogique
→ p. 14
TV

2 Affichez le menu
MENU

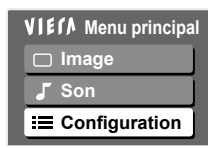
3 Sélectionnez "Configuration"

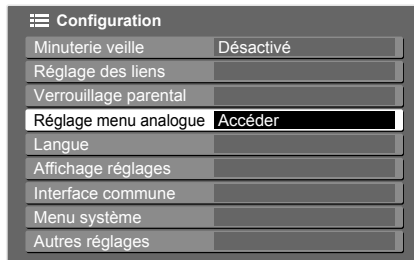
② accédez
① sélectionnez

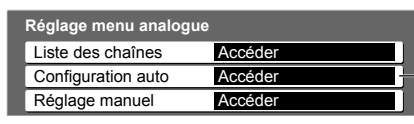
4 Sélectionnez "Réglage menu analogue"

② accédez
① sélectionnez

5 Sélectionnez une des fonctions suivantes

② accédez
① sélectionnez

- Les options de fonction varient suivant le pays sélectionné (p. 12).

→ "Refaire le réglage depuis le menu Configuration" (p. 35)

6 Validez

■ Pour revenir au téléviseur
EXIT
→

Sautez les chaînes analogiques non désirées, éditez les chaînes analogiques Liste des chaînes

Vous pouvez cacher les chaînes analogiques non désirées. Les chaînes cachées ne peuvent s'afficher qu'avec cette fonction. Utilisez cette fonction pour sauter les chaînes non désirées.

Sélectionnez une chaîne pour l'afficher ou la cacher

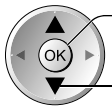
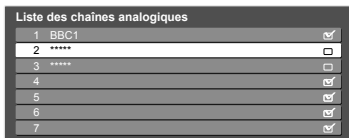

② afficher / cacher

① sélectionnez

: afficher
 : cacher (ignorer)

● Pour afficher toutes les chaînes
➔ Jaune

■ Pour éditer les chaînes

Vous pouvez aussi éditer chacune des chaînes dans la Liste des chaînes.



Sélectionnez la chaîne à éditer, et :

● Pour régler de nouveau chaque chaîne (Réglage manuel) ➔ Rouge (voir ci-dessous)

● Pour déplacer la position de chaîne ➔ Vert ➔ Sélectionnez la nouvelle position ➔ Mémoiresz Vert

● Pour renommer la chaîne ➔ Bleu ➔ Saisissez les caractères un à la fois

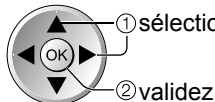
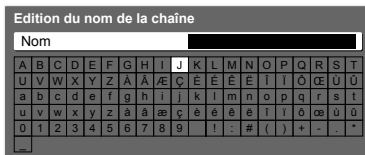

Mémoiresz
BACK/RETURN
↻

(maximum : cinq caractères)

● Vous pouvez saisir des caractères à l'aide des touches numériques.
➔ "Tableau des caractères pour les touches numériques" (p. 76)

Remarque

● Si un magnétoscope est raccordé uniquement au moyen du câble RF, éditez "VCR".

Réglez la chaîne analogique manuellement Réglage manuel

■ Réglage fin

Utilisez cette option pour régler finement un programme donné (dont la réception est affectée par les conditions météorologiques, etc.)

■ Réglage manuel

Réglez la chaîne analogique manuellement après la configuration automatique.

● Réglez Système Audio et Système couleur, puis lancez cette fonction.

En temps normal, réglez Système couleur sur "Automatique".

● Si un magnétoscope est raccordé uniquement au moyen du câble RF, sélectionnez la position de chaîne "0".

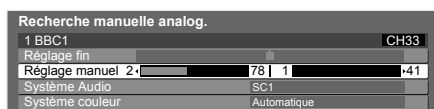

SC1 : PAL B, G, H / SECAM B, G
SC2 : PAL I
SC3 : PAL D, K / SECAM D, K
F : SECAM L, L'

Sélectionnez la position de chaîne



Sélectionnez la chaîne



Cherchez et mémorisez



① cherchez
② mémorisez

Verrouillage parental

Vous pouvez verrouiller des chaînes spécifiques ou des bornes d'entrée AV, et superviser leur visionnement. Lorsqu'une chaîne ou une entrée verrouillée est sélectionnée, un message apparaît : la saisie du numéro PIN permet de la visionner.



1 Affichez le menu
MENU

2 Sélectionnez "Configuration"

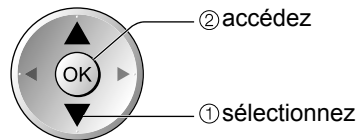
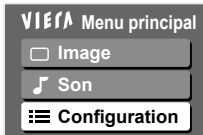

3 Sélectionnez "Verrouillage parental"

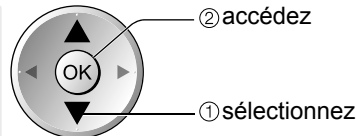
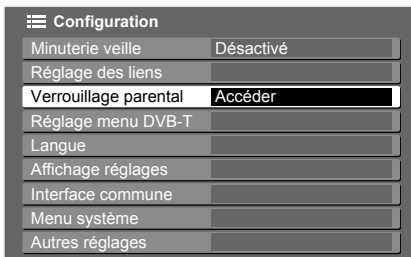

4 Validez

■ Pour revenir au téléviseur



Supervisez l'accès aux chaînes **Verrouillage parental**

① Saisissez le numéro PIN (4 chiffres)



- Saisissez deux fois le numéro PIN lors du premier réglage.
- Notez le numéro PIN au cas où vous l'oublieriez.
- Il se peut que "0000" soit mémorisé comme numéro PIN par défaut, suivant le pays sélectionné (p. 12).

② Sélectionnez "Liste chaînes"



③ Sélectionnez la chaîne ou l'entrée à verrouiller

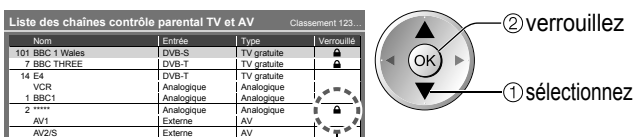

Apparaît lorsque la chaîne ou l'entrée est verrouillée

- Pour annuler → Sélectionnez la chaîne ou l'entrée verrouillée (OK)
- Pour sauter au haut de l'entrée suivante → Rouge
- Pour tout verrouiller → Vert
- Pour tout déverrouiller → Jaune
- Pour classer les noms de chaîne par ordre alphabétique → Bleu

■ Pour modifier le numéro PIN

Sélectionnez "Modifier code PIN"



Saisissez un nouveau numéro PIN deux fois



■ Pour régler l'évaluation parentale

- La disponibilité de cette fonction varie suivant le pays sélectionné (p. 12).
- Si les infos d'âge du programme DVB spécifient un âge plus élevé que celui sélectionné, il faudra saisir le numéro PIN pour visionner le programme (suivant le diffuseur).

Sélectionnez "Evaluation parentale" et spécifiez un âge pour la restriction des programmes.

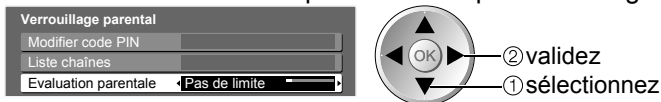

Remarque

- Le réglage sur "Réglage usine" (p. 45) efface le numéro PIN et tous les réglages.

Utiliser l'interface commune

Le menu de module Interface commune permet d'accéder aux logiciels que contiennent les modules d'interface commune (IC).

● Il se peut que cette fonction ne soit pas disponible dans certains pays ou certaines zones.

Bien que le module IC puisse permettre d'accéder à certains services, ce téléviseur ne garantit pas l'accès à tous les services (comme par exemple la télévision payante).

Utilisez uniquement le module IC approuvé par le diffuseur.

Pour plus d'informations et pour connaître les conditions de service, informez-vous auprès de votre revendeur Panasonic ou des diffuseurs.

Attention

- Éteignez toujours le téléviseur à l'aide de l'interrupteur d'alimentation avant d'insérer ou de retirer le module IC.
- Si la carte est accompagnée d'un lecteur de carte, insérez d'abord le lecteur de carte, puis insérez la carte dans ce dernier.
- Insérez le module dans le bon sens.

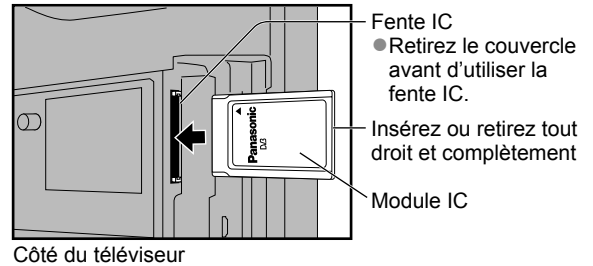

Insérez le module IC (en option)

- Les fonctions qui apparaissent à l'écran varient suivant le contenu du module IC sélectionné.
- Normalement, les chaînes de télévision payante devraient apparaître. Suivez les instructions du guide d'utilisation à l'écran. Si la chaîne de télévision payante n'apparaît pas, suivez la procédure ci-dessous.
- Pour plus de détails, consultez le mode d'emploi du module IC ou informez-vous auprès du diffuseur.



1 Sélectionnez DVB-S, DVB-C ou DVB-T

→ p. 14



2 Affichez le menu

MENU



3 Sélectionnez "Configuration"

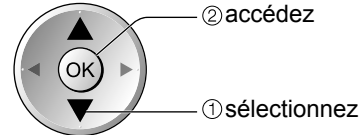

4 Sélectionnez "Interface commune"

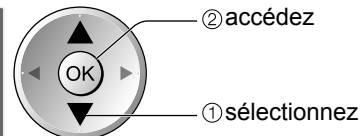
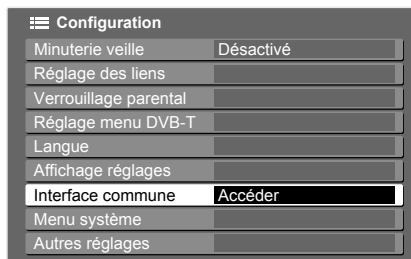

5 Accédez à l'interface commune

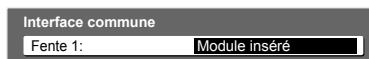

6 Suivez les instructions du guide d'utilisation à l'écran

Par exemple : sélectionnez, allez à → OK



Caractères colorés → Rouge Vert Jaune Bleu

■ Pour revenir au téléviseur

EXIT



- Il se peut que les instructions du guide d'utilisation à l'écran ne correspondent pas aux touches de la télécommande.

Réglage usine

Rétablissez les réglages initiaux du téléviseur, c'est-à-dire sans chaînes réglées. Tous les réglages sont réinitialisés (réglages de chaînes, d'image, de son, etc.).



1 Affichez le menu

MENU

2 Sélectionnez "Configuration"

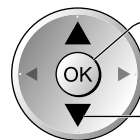
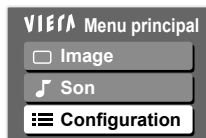

② accédez

① sélectionnez

3 Sélectionnez "Menu système"

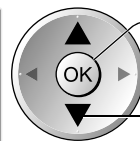
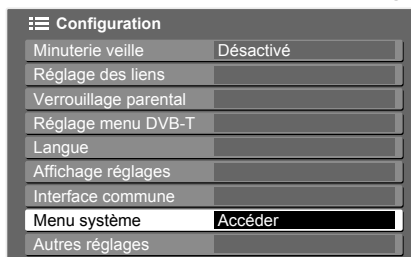

② accédez

① sélectionnez

4 Sélectionnez "Réglage usine"

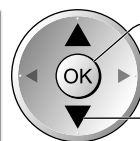
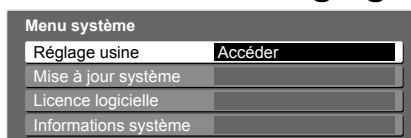

② accédez

① sélectionnez

5 Validez

■ Pour revenir au téléviseur



Rétablissez les réglages Réglage usine

① Vérifiez le message et initialisez

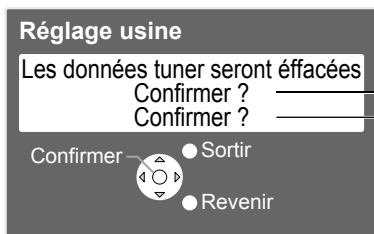

OK (confirmez)

OK (confirmez)

OK (lancez Réglage usine)

② Suivez les instructions à l'écran

Réinitialisation en mode usine achevée.
Merci d'éteindre votre TV.

● La "Configuration auto" se lancera automatiquement la prochaine fois que vous allumerez l'appareil à l'aide de l'interrupteur d'alimentation. (p. 12)

■ Pour régler de nouveau uniquement les chaînes de télévision, comme par exemple après un déménagement
→ "Refaire le réglage depuis le menu Configuration" (p. 32 à 35)

Mettre à jour le logiciel du téléviseur

Il se peut qu'une nouvelle version du logiciel soit parfois disponible en téléchargement, pour améliorer le fonctionnement ou les commandes du téléviseur.



Si une mise à jour est disponible, une bannière de notification s'affiche lorsque la chaîne a des informations de mise à jour.

● Pour télécharger → 

● Si vous choisissez de ne pas télécharger → 

Vous pouvez mettre à jour automatiquement tout nouveau logiciel, ou faire la mise à jour manuellement.

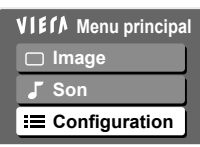
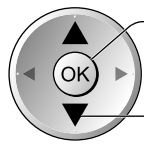
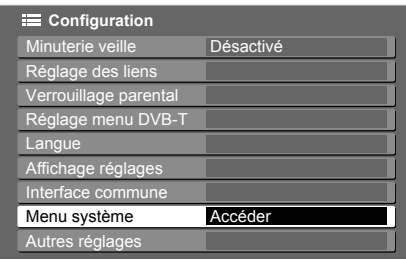
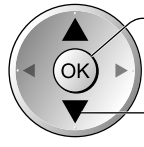
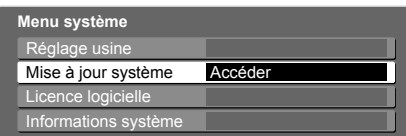
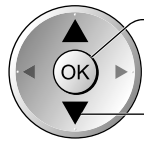

- 1 **Affichez le menu**
 MENU
- 2 **Sélectionnez "Configuration"**

 ② accédez
① sélectionnez
- 3 **Sélectionnez "Menu système"**

 ② accédez
① sélectionnez
- 4 **Sélectionnez "Mise à jour système"**

 ② accédez
① sélectionnez
- 5 **Validez**
 Pour revenir au téléviseur

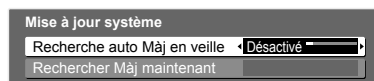
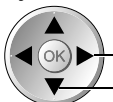
Mettez à jour le système logiciel du téléviseur Mise à jour système

■ Pour faire la mise à jour automatiquement

Sélectionnez "Recherche auto Màj en veille"



 ② validez
① sélectionnez

- Chaque fois que vous faites le réglage, le téléviseur effectue automatiquement une recherche en mode de veille et télécharge toute mise à jour de logiciel disponible.
- La mise à jour automatique s'effectue dans les conditions suivantes :
 - Veille (téléviseur éteint avec la télécommande)
 - Il n'y a pas d'enregistrement en cours.

Si une Mise à jour système est exécutée, le logiciel sera mis à jour (il se peut que cela modifie les fonctions du téléviseur). Si vous ne désirez pas que cela se produise, réglez "Recherche auto Màj en veille" sur "Désactivé".

■ Pour mettre à jour immédiatement

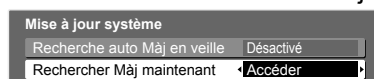
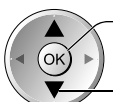
Sélectionnez "Rechercher Màj maintenant"

 ② accédez
① sélectionnez

Cherche une mise à jour (pendant quelques minutes) et affiche un message correspondant si disponible

Téléchargement



Remarque

- Le téléchargement risque de prendre environ 60 minutes.
- Pendant le téléchargement et la mise à jour du logiciel, NE PAS éteindre le téléviseur.
- Il se peut que le message soit une notification affichée à l'avance. Dans ce cas, la date à laquelle la nouvelle version peut être utilisée s'affichera. Vous pouvez régler la réservation pour la mise à jour. La mise à jour ne sera pas lancée si le téléviseur est réglé sur Désactivé.

Noms d'entrée

Pour identifier et sélectionner plus facilement le mode d'entrée, vous pouvez nommer chaque mode d'entrée ou sauter les bornes qui ne sont raccordées à aucun appareil.

● Pour sélectionner le mode d'entrée ➔ p. 22



1 Affichez le menu



2 Sélectionnez "Configuration"

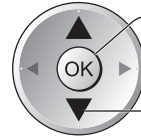
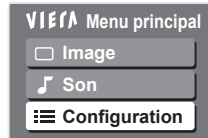

② accédez

① sélectionnez

3 Sélectionnez "Affichage réglages"

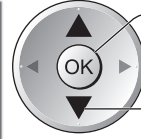
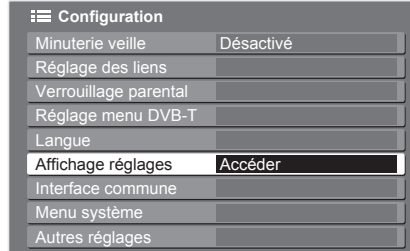

② accédez

① sélectionnez

4 Sélectionnez "Noms d'entrée"

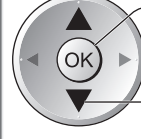
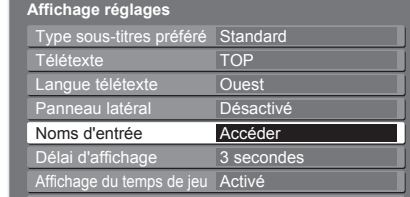

② accédez

① sélectionnez

5 Sélectionnez une borne d'entrée et validez

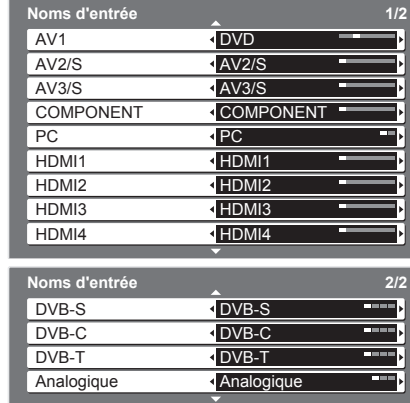

② validez

① sélectionnez

■ Pour revenir au téléviseur

EXIT



Les noms spécifiés s'afficheront dans le menu "Sélection d'entrée" (p. 22), dans le menu "Sélection TV" (p. 14) ou sur la bannière.

● Si "Ignorer" est sélectionné, il n'est pas possible de sélectionner le mode.

■ Entrée utilisateur

Vous pouvez donner le nom de votre choix à chaque mode d'entrée.

Sélectionnez "Entrée utilisateur" Saisissez les caractères un à la fois

Mémo-risez

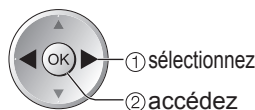

① sélectionnez
② accédez

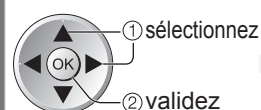
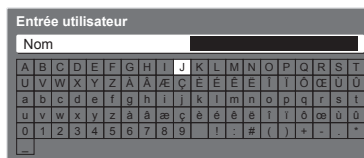

① sélectionnez
② validez



(maximum : dix caractères)

● Vous pouvez saisir des caractères à l'aide des touches numériques.

➔ "Tableau des caractères pour les touches numériques" (p. 76)

Multi fenêtres

Profitez de deux images à la fois (multi fenêtres), telles qu'une émission de télévision et un DVD.



1 Sélectionnez "Configuration"



2 Sélectionnez "Image"

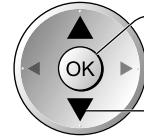
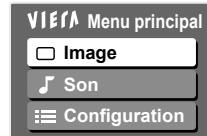

② accédez

① sélectionnez

3 Sélectionnez "Multi fenêtres"

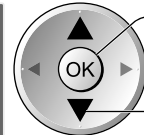
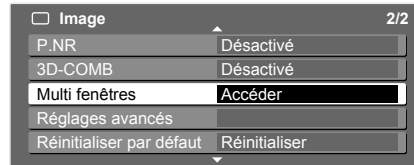

② accédez

① sélectionnez



Ecran principal

Ecran secondaire

● Les opérations de la télécommande s'appliquent à l'écran principal.

■ Méthode d'utilisation des multi fenêtres

Affichez la barre de couleur si elle n'est pas affichée →

Mode Image sur Image (PinP)



Mode Image et Image (PandP)

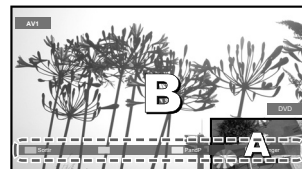
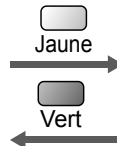

Barre de couleur

● Pour quitter les plusieurs fenêtres → Rouge

● Pour modifier le mode d'entrée ou la chaîne de l'écran secondaire → Permutez de l'écran secondaire à l'écran principal



Modifiez le mode d'entrée ou la chaîne à l'aide de la télécommande (p. 14 ou p. 22)

→ Permutez encore



Remarque

- Chaque mode d'entrée ne peut être affiché que sur l'écran principal ou sur l'écran secondaire.
- En multi fenêtres, le son ne provient que de l'écran principal.
- Vous ne pouvez pas modifier le rapport de format en multi fenêtres.
- Il est impossible d'utiliser les multi fenêtres avec un ordinateur, une carte SD ou des services réseau.
- COMPONENT ou HDMI ne sont disponibles que pour l'écran principal.
- Certains signaux sont reformatés pour un affichage correct sur votre écran.

Utilisation de VIERA TOOLS

Vous pouvez accéder facilement à des fonctions spéciales à l'aide de la fonction VIERA TOOLS.



1 Affichez les icônes de la fonction



2 Sélectionnez une fonction

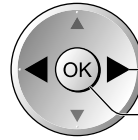
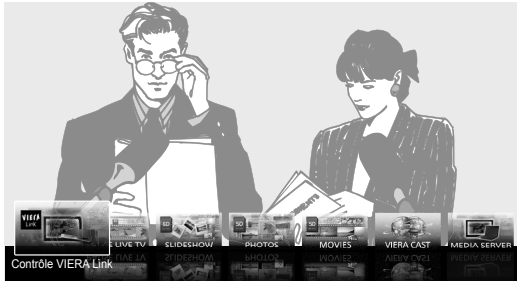

① sélectionnez
② accédez

3 Suivez les étapes de la procédure pour chaque fonction

- Contrôle VIERA Link → "Contrôle VIERA Link" (p. 68)



Lorsque plus de deux appareils compatibles sont raccordés, un écran de sélection s'affiche. Sélectionnez la bonne description et accédez.

- Pause Live TV → "Pause Live TV" (p. 67)



- Diaporama → "Diaporama" (p. 59)



Toutes les photos de la carte SD seront utilisées pour le diaporama.

- Photos → "Visu. Photo" (p. 58)



- Vidéos → "Visu vidéo" (p. 60)



- VIERA CAST → "VIERA CAST™" (p. 57)



- Serveur Media → "Utilisation des fonctionnalités DLNA®" (p. 54)



■ Pour revenir au téléviseur

EXIT
→ ● ou VIERA TOOLS

Remarque

- Vous pouvez modifier le type d'affichage des icônes de fonctionnalité → "VIERA TOOLS" (p. 30)

Utilisation de services réseau

(DLNA / VIERA CAST)

DLNA®

Ce téléviseur est un produit DLNA Certified™.

DLNA (Digital Living Network Alliance) est une norme qui facilite l'électronique numérique DLNA Certified et la rend plus pratique à utiliser sur un réseau domestique. Pour en savoir plus, accédez à www.dlna.org Elle vous permet de partager des photos et des films sur le serveur DLNA Certified (par exemple, ordinateur, etc.) connecté à votre réseau domestique et d'en profiter sur l'écran de votre téléviseur.

■ Format de données applicable

Photo : JPEG (sous-échantillonnage 4:4:4, 4:2:2 ou 4:2:0)

Extension - ".jpg" ou ".jpeg"

Résolution d'image - 8 × 8 à 30 719 × 17 279 pixels

● Le format CDF conforme JPEG n'est pas pris en charge

● MOTION JPEG et Progressive JPEG ne sont pas pris en charge.

Film : MPEG-2 (format PS) / DivX

Extension - ".mpg", ".mpeg", ".divx" ou ".avi"

● Il est possible que certains formats MPEG-2 ne soient pas pris en charge.

● Pour plus de détails sur DivX ➔ p. 74

■ Serveur Media

Vérifiez que l'équipement connecté possède un serveur de médias DLNA Certified.

Pour utiliser l'ordinateur, installez le logiciel serveur sur le PC pour obtenir un serveur de médias.

Stockez des photos ou des films sur le serveur de médias et vous pouvez alors les regarder sur votre téléviseur.

Pour l'installation, lisez le manuel du logiciel du serveur.

Consultez votre distributeur Panasonic local à propos du logiciel de serveur recommandé.

● Si un logiciel de serveur pour le serveur de média est installé sur l'ordinateur, les données courent le risque d'être accédées par d'autres personnes. Veuillez faire attention aux paramètres et aux connexions sous les conditions du réseau au bureau, à l'hôtel ou même à la maison si vous n'utilisez pas de routeur.

■ Connexion réseau

➔ Exemple 1 ou Exemple 2 dans "Connexions réseau" (p. 51)

■ Configuration Réseau

➔ p. 52 et p. 53

■ Utilisation de DNLA

➔ p. 54 à 56

VIERA CAST™

VIERA CAST est une passerelle vers les services Internet propre à Panasonic.

En connectant un téléviseur à l'environnement Internet, VIERA CAST vous permet de profiter de contenu Internet tel que des photos, des films, la météo, etc. sur l'écran d'accueil de VIERA CAST.

Vous pouvez accéder à l'écran d'accueil de VIERA CAST directement en appuyant sur la touche VIERA CAST de la télécommande.

■ Connexion réseau

➔ Exemple 1 ou Exemple 3 dans "Connexions réseau" (p. 51)

■ Configuration Réseau

➔ p. 52 et p. 53

■ Utilisation de VIERA CAST

➔ p. 57

Remarque

● Messages à l'écran pour les services réseau ➔ p. 73

Connexions réseau

- Si vous ne disposez pas de services réseau à large bande, veuillez consulter votre détaillant pour obtenir une assistance.
- Vérifiez les conditions des contrats avec votre prestataire de services Internet (ISP) ou votre compagnie de télécommunications.
- Utilisez un câble LAN blindé à paires croisées (STP) pour connecter le téléviseur à l'équipement réseau.
- Configurez et connectez tous les équipements requis pour l'environnement réseau.
- Vitesse requise (efficace) : au moins 1,5 Mbps pour une image de qualité SD et 6 Mbps pour HD, respectivement.
- Lisez aussi le manuel de l'équipement réseau.

■ Exemple 1

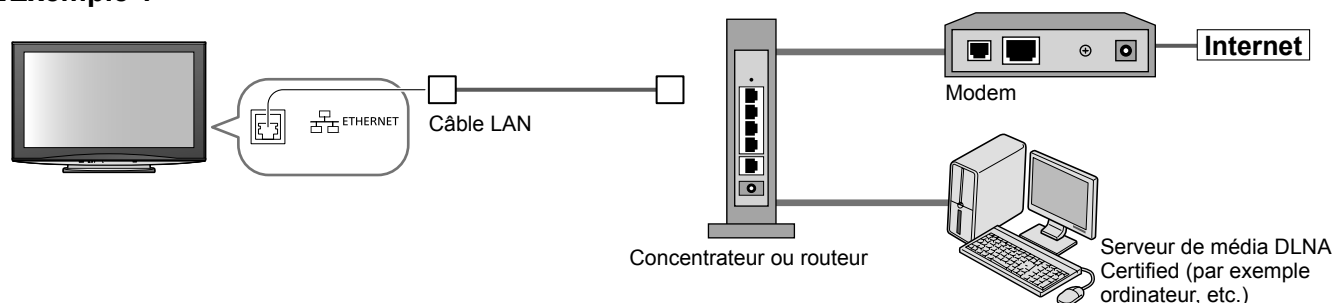

- Vérifiez que vous utilisez bien un câble LAN direct pour cette connexion.
- Si votre modem ne possède pas de fonction de routeur à large bande, utilisez un routeur à large bande.
- Si votre modem dispose de fonctions de routeur à large bande, mais qu'il ne reste pas de port vacant, utilisez un concentrateur.
- Vérifiez que les routeurs à large bande et les concentrateurs sont compatibles 10BASE-T / 100BASE-TX.
- Si vous utilisez l'équipement compatible uniquement 100BASE-TX, des câbles LAN de catégorie 5 (STP) sont requis.

■ Exemple 2

Vous pouvez connecter directement le téléviseur et l'équipement pour utiliser les fonctionnalités DLNA.

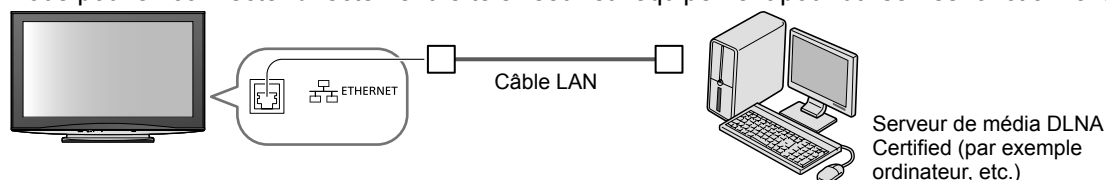

- Vérifiez que vous utilisez un câble LAN croisé pour cette connexion.

■ Exemple 3

Vous pouvez connecter le téléviseur et l'équipement de télécommunications directement pour utiliser les fonctionnalités VIERA CAST.

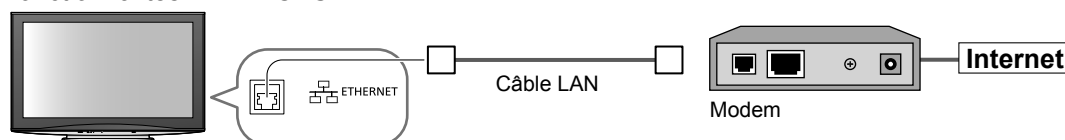

Remarque

- Selon le ISP ou la compagnie de télécommunications, la procédure de connexion à Internet et l'équipement requis peuvent être différents. Vérifiez que vous utilisez l'équipement réseau autorisé par votre ISP et votre compagnie de télécommunications.
- Vous ne pouvez pas procéder au paramétrage de cet équipement réseau sur ce téléviseur. Il est possible que vous deviez procéder au paramétrage sur votre ordinateur.
- Selon les conditions des contrats avec votre ISP ou votre compagnie de télécommunications, vous pouvez encourir des frais supplémentaires ou plusieurs connexions Internet peuvent être impossibles.
- Veuillez contacter votre ISP ou votre compagnie de télécommunications si vous avez besoin d'une assistance supplémentaire concernant l'équipement réseau.

Utilisation de services réseau (DLNA / VIERA CAST)

Configuration Réseau

- Vérifiez que les connexions sont terminées avant de démarrer la configuration Réseau.
→ "Connexions réseau" (p. 51)



1 Affichez le menu



2 Sélectionnez "Configuration"

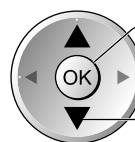
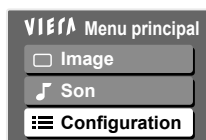

3 Sélectionnez "Réglage des liens num/analog"

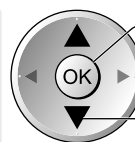
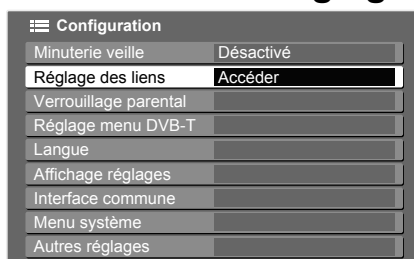

4 Sélectionnez "Configuration Réseau"

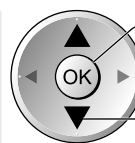
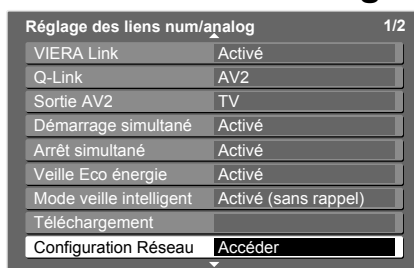

■ Pour revenir au téléviseur



5 Validez

Mettez à jour le logiciel du téléviseur

Accédez au site Web spécifique pour mettre à jour le logiciel du téléviseur et recherchez si des mises à jour sont disponibles.

① Sélectionnez "Mise à jour du logiciel"

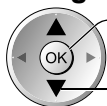
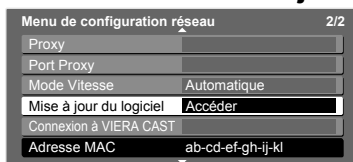

② Suivez les instructions affichées

Remarque

Adresse MAC

- Adresse MAC est une adresse unique qui identifie le matériel sur le réseau. (pour information uniquement)

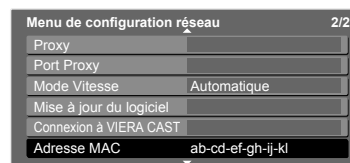

① Configurez les éléments des paramètres réseau

■ Acquisition adresse IP

■ Acquisition adresse DNS

Configure l'Adresse IP, le Masque de sous-réseau, la Passerelle, le DNS primaire et le DNS secondaire. Pour la plupart des utilisateurs, la méthode recommandée de connexion à votre réseau consiste à utiliser la fonctionnalité Automatique.

Sélectionnez "Acquisition adresse IP" puis configurez sur "Automatique"
Sélectionnez "Acquisition adresse DNS" puis configurez sur "Automatique"

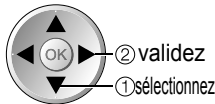
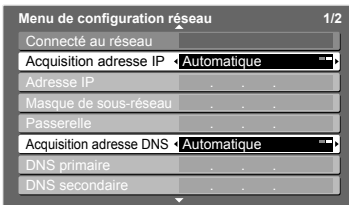

- Les paramètres disponibles s'affichent automatiquement.

Si vous procédez à une connexion réseau telle que "Exemple 2" (p. 51), vous ne devez pas configurer "Acquisition adresse DNS", "Proxy" et "Port Proxy".

Réglages manuels

Si vous souhaitez configurer ces fonctions manuellement, sélectionnez "Manuel".

Sélectionnez "Adresse IP", "Masque de sous-réseau", "Passerelle", "DNS primaire" ou "DNS secondaire"

Déplacez le curseur et saisissez le nombre

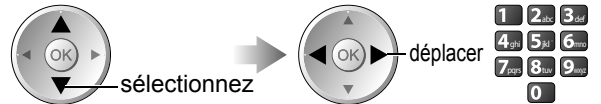

■ Proxy

Configure l'adresse proxy.

- Il s'agit de l'adresse du serveur relais connecté au serveur cible à la place du navigateur et qui envoie des données au navigateur. Ce réglage est requis s'il est spécifié par le prestataire.

Sélectionnez "Proxy"

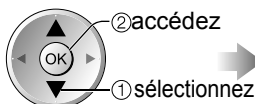
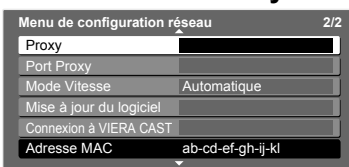

Saisissez l'adresse

Saisissez les caractères un à la fois

Mémorisez

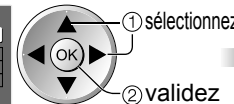
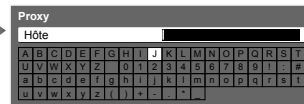

- Vous pouvez saisir des caractères à l'aide des touches numériques.

■ Port Proxy

Configure le numéro de port du proxy.

- Ce nombre est aussi spécifié par le prestataire avec l'adresse du proxy.

Sélectionnez "Port Proxy"

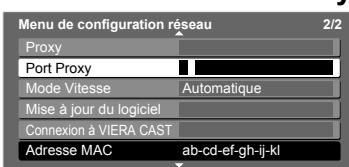

Déplacez le curseur et saisissez le nombre



■ Mode Vitesse (Automatique / 10base semi / 10base duplex / 100base semi / 100base duplex)

Configure le réglage de la vitesse du LAN.

- Configurez normalement sur "Automatique".
- Si le test "Connecté au réseau" ou "Connexion à VIERA CAST" échoue, essayez d'autres modes de vitesse.

Sélectionnez "Mode Vitesse" puis configurez le mode de vitesse

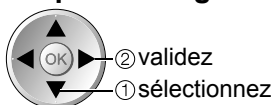
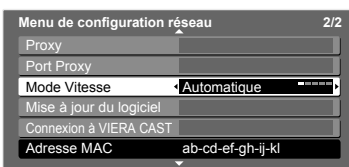

② Sélectionnez "Connecté au réseau" et accédez au test

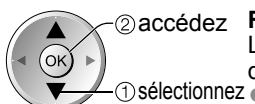
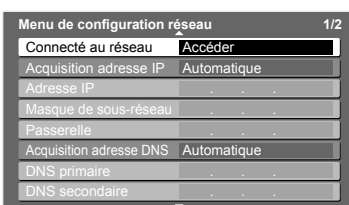

Réseau domestique

Le test a réussi et le téléviseur est connecté à votre réseau domestique. (pour une utilisation DLNA)

- Si vous procédez à la connexion réseau comme dans "Exemple 2" (p. 51), ce message s'affiche.

Connecté

Le test a réussi et le téléviseur est connecté au réseau.

Non connecté

Vérifiez les réglages et les connexions, puis lancez de nouveau la fonction.

Procède à un test automatique de la connexion réseau pour le téléviseur. (Le test prend un certain temps.)

③ Sélectionnez "Connexion à VIERA CAST" et accédez au test

- Cette étape permet de vérifier l'accès à VIERA CAST.

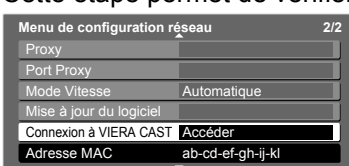

Connecté

Le test a réussi et vous pouvez utiliser les fonctionnalités de VIERA CAST.

Non connecté

Vérifiez les réglages et les connexions, puis lancez de nouveau la fonction.

Procède à un test automatique pour l'accès à VIERA CAST. (Le test prend un certain temps.)

Utilisation de services réseau (DLNA / VIERA CAST)

“Utilisation des fonctionnalités DLNA®”

- Vérifiez que la préparation du serveur de média, les connexions réseau et les paramètres réseau sont terminés.
 - ➔ “Serveur Media” (p. 50), “Connexions réseau” (p. 51), “Configuration Réseau (p. 52 et p. 53)



1 Allumez le téléviseur

AV

2 Sélectionnez “Seveur Media”

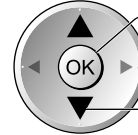
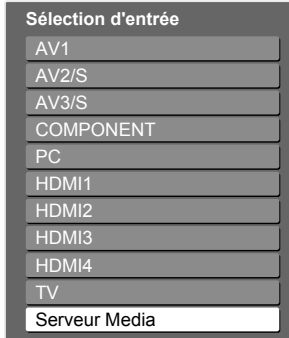

- Vous pouvez aussi y accéder directement à l'aide de VIERA TOOLS.
 - ➔ “Utilisation de VIERA TOOLS” (p. 49)

3 Sélectionnez l'un des serveurs de média auquel vous souhaitez accéder

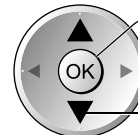
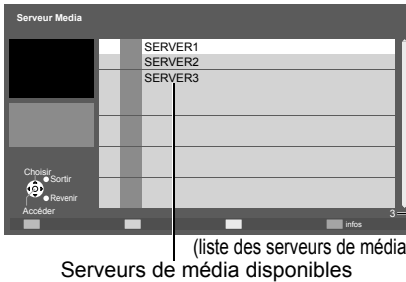

- Pour afficher les informations sur le serveur de média mis en évidence ➔

4 Sélectionnez le fichier (photo ou film) à afficher

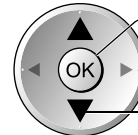

- Selon les conditions du serveur de média, vous devrez peut-être sélectionner le dossier avant de sélectionner le fichier.
- Diaporama ➔ p. 55
- Pour afficher les informations sur le fichier mis en évidence ➔

■ Pour revenir au téléviseur



■ Pour revenir à l'écran précédent



Photo : affichées une à la fois

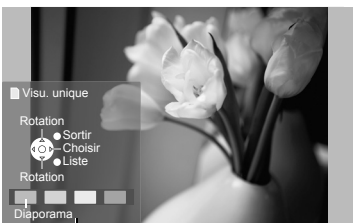

Guide d'utilisation (Seul)

• Pour afficher / cacher le guide d'utilisation



- ➔ Aller à la photo précédente
- ➔ Rotation 90° (sens contraire des aiguilles d'une montre)
- ➔ Aller à la photo suivante
- ➔ Rotation 90° (sens des aiguilles d'une montre)

• Pour revenir à la liste ➔

Film : la lecture démarre

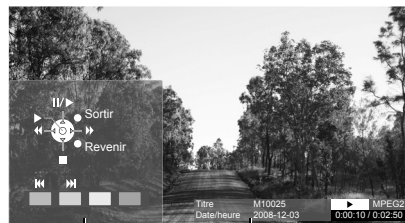

Guide d'utilisation (Lecture)

Bannière d'informations ➔

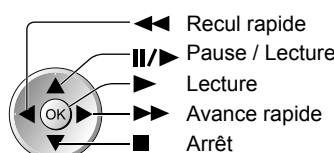

• Pour afficher le guide d'utilisation

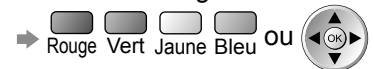

• Pour cacher le guide d'utilisation ➔

• Aller au film précédent ➔ Rouge

• Aller au film suivant ➔ Vert

• Pour revenir à la liste (arrêt) ➔

• Pour modifier le rapport de format (uniquement pour le contenu vidéo 4:3)



Diaporama (pour contenu photographique)

■ Lancez le diaporama (exécutez l'étape 4)

Sélectionnez la première photo à afficher → Lancez le diaporama



Rouge

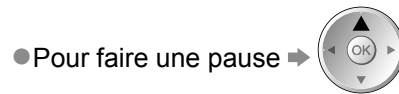

● Pour faire une pause →

● Pour revenir à Seul (affichage simple) → Vert

Remarque

● Le diaporama concerne tout le contenu photographique disponible.

■ Réglages de diaporama (utilisez l'étape 3 ou 4)

Affichez le menu



Sélectionnez "Configuration Photo"

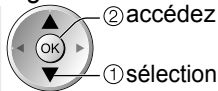

② accédez

① sélectionnez

Sélectionnez les options et validez

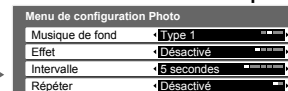

② validez

① sélectionnez

● Autres options → p. 26 à 31

Menu	Option	Réglages / Configurations (choix disponibles)
Configuration Photo	Musique de fond	Sélectionnez la musique de fond pour le diaporama (Désactivé / Type 1 / Type 2 / Type 3)
	Effet	Sélectionnez l'effet des changements de photo pour le diaporama (Désactivé / Atténué / Glissé / Fondu / Aléatoire) Atténué : La photo suivante s'atténue graduellement Glissé : La photo suivante apparaît du côté gauche en glissant Fondu : La photo est remplacée par un nombre de blocs indéfini Aléatoire: Sélectionne chacun des effets de manière aléatoire
	Intervalle	Sélectionne l'intervalle du diaporama (5 / 10 / 15 / 30 / 60 / 90 / 120 secondes)
	Répéter	Répétition du diaporama (Désactivé / Activé)

Paramètres audio (pour le contenu des films)

Vous pouvez profiter du son multicanal via un amplificateur raccordé à la borne DIGITAL AUDIO OUT.

■ Pour vérifier ou modifier l'état du son actuel (pendant la lecture)

Affichez le Menu options

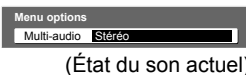

(État du son actuel)

Modifiez le son (si le film comporte plusieurs options de signaux audio)



modifiez

● La modification du son peut prendre plusieurs secondes.

■ Réglages de sortie audio (utilisez l'étape 3 ou 4)

Affichez le menu



Sélectionnez "Son"

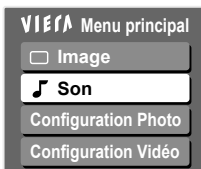

② accédez

① sélectionnez

Sélectionnez "Sélection SPDIF" et validez

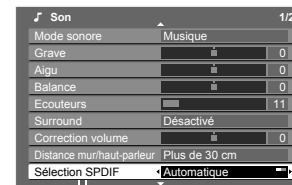

② validez

① sélectionnez

● Autres options → p. 26 à 31

Menu	Option	Réglages / Configurations (choix disponibles)
Son	Sélection SPDIF	SPDIF : un format de fichier de transfert audio standard Sélectionne le réglage initial pour le signal de sortie audio numérique de la borne DIGITAL AUDIO OUT (Automatique / PCM) Automatique : Dolby Digital est émis en Dolby Digital Bitstream. Les signaux MPEG sont émis en PCM. PCM: Le signal de sortie numérique est verrouillé sur PCM.

Remarque

- Ce téléviseur ne prend pas en charge les données musicales (MP3, etc.)
- Les fichiers non lisibles sont aussi répertoriés, mais ne peuvent pas être sélectionnés.

Utilisation de services réseau (DLNA / VIERA CAST)

DivX® VOD

À PROPOS DE DIVX VIDEO-ON-DEMAND (Vidéo à la demande DivX):

Cet appareil homologué DivX® doit être enregistré afin de pouvoir lire du contenu DivX Video-on-Demand (VOD).

Générez d'abord le code d'enregistrement DivX VOD pour votre appareil et soumettez-le au cours du processus d'enregistrement.

[Important : le contenu DivX VOD est protégé par un système DivX DRM (Digital Rights Management) qui restreint la lecture aux appareils homologués DivX.

Si vous essayez de lire du contenu DivX VOD non autorisé pour votre appareil, le message "Erreur d'Autorisation" est affiché et votre contenu n'est pas lu.]

Pour de plus amples informations, accédez à www.divx.com/vod.

- Après la lecture pour la première fois d'un contenu DivX VOD, un autre code d'enregistrement est alors affiché dans le menu de configuration "DivX® VOD". N'utilisez pas ce code d'enregistrement pour enregistrer du contenu DivX VOD. Si vous utilisez ce code pour acheter du contenu DivX VOD, et que vous lisez le contenu sur ce téléviseur, vous ne pourrez plus lire aucun contenu que vous avez acheté à l'aide du code précédent.
- Si vous achetez du contenu DivX VOD en utilisant un code d'enregistrement différent de celui de ce téléviseur, vous ne pourrez pas lire ce contenu ("Erreur d'Autorisation" s'affiche).

■ Concernant le contenu DivX qui peut être lu uniquement un nombre de fois définies

Certains contenus DivX VOD ne peuvent être lus qu'un nombre de fois définies.

Lorsque vous lisez ce contenu, le nombre de lectures restantes est affiché. Vous ne pouvez pas lire ce contenu lorsque le nombre de lectures restantes vaut zéro. ("Location expirée." s'affiche).



Lors de la lecture de ce contenu

- Le nombre de lectures restantes diminue d'une unité dans les conditions suivantes :

- Si vous quittez l'application en cours.

(Par exemple, en appuyant sur , , , ,  ou etc.)

- Si vous interrompez la lecture d'un contenu DivX VOD.

(Par exemple, en appuyant sur ,  ou etc.)

- Si vous passez au contenu suivant ou précédent.

(Par exemple, en appuyant sur ,  ou etc.)

■ Pour afficher le code d'enregistrement DivX VOD

➔ "DivX® VOD" dans le menu de Configuration (p. 28)

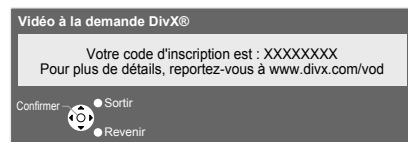

VIERA CAST™

Vous pouvez accéder à une sélection de services Internet à partir de l'écran d'accueil de VIERA CAST. Par exemple, YouTube, Picasa Albums Web (à la date d'avril 2009).

- VIERA CAST nécessite une connexion Internet à large bande. Les connexions Internet par ligne commutée ne sont pas utilisables.
- Vérifiez que les connexions réseau et les paramètres du réseau sont terminés.
 - ➔ "Connexions réseau" (p. 51), "Configuration Réseau" (p. 52 et p. 53)



Accès à VIERA CAST



- Selon les conditions d'utilisation, la lecture de la totalité des données peut prendre un certain temps.
- Vous pouvez aussi y accéder directement à l'aide de VIERA TOOLS
 - ➔ "Utilisation de VIERA TOOLS" (p. 49)

Exemple:

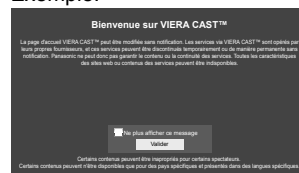

- Il est possible que des messages s'affichent avant l'écran d'accueil de VIERA CAST. Veuillez lire ces instructions soigneusement et suivre les instructions affichées.

Exemple:

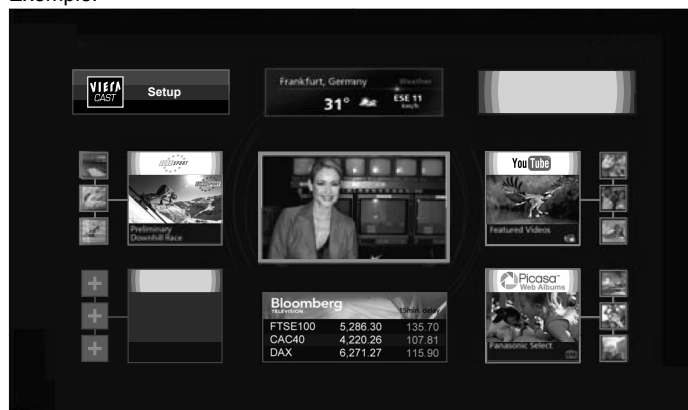

Écran d'accueil de VIERA CAST

■ Comment utiliser VIERA CAST (à la date d'avril 2009)

- Pour déplacer le curseur / sélectionner l'élément ➔
- Pour accéder ➔
- Pour revenir à l'écran précédent ➔
- Lorsque les mots-clés sont affichés sur la barre de couleur ➔
- Lorsque des options comportant des numéros sont affichées ➔

■ Pour revenir au téléviseur



Remarque

- L'écran d'accueil de VIERA CAST™ est sujet à des modifications sans préavis.
- Les services via VIERA CAST™ sont utilisés par leurs prestataires de services respectifs et le service peut être interrompu temporairement ou définitivement sans préavis. Par conséquent, Panasonic n'offre aucune garantie concernant le contenu ou la continuité des services.
- Toutes les fonctionnalités des sites Web du service peuvent ne pas être disponibles.
- Certains contenus peuvent être inappropriés à certains téléspectateurs.
- Certains contenus ne peuvent être disponibles que dans des pays spécifiques et n'être présentés que dans des langues spécifiques.
- Selon l'environnement de la connexion, il est possible que la connexion Internet soit lente ou qu'elle ne réussisse pas.
- En cours d'utilisation, le signal du son est émis via les bornes AV1, AV2, AUDIO OUT et DIGITAL AUDIO OUT. Mais aucun signal vidéo n'est émis.
- Vous pouvez configurer la restriction d'utilisation de VIERA CAST ➔ "Verrouillage parental" (p. 42)

Afficher depuis la carte SD

(VIERA IMAGE VIEWER)

Visu. Photo : Les images fixes enregistrées sur les appareils photo numériques s'afficheront.

Visu vidéo : Les images animées enregistrées sur les caméscopes numériques seront lues.

● Pendant l'opération, un signal de son est émis par les bornes AV1, AV2, AUDIO OUT et DIGITAL AUDIO OUT. Aucun signal vidéo n'est toutefois émis.

● "Date" indique la date d'exécution de l'enregistrement sur l'appareil photo numérique ou le caméscope numérique. "***/**/*****" s'affiche si la date n'est pas enregistrée sur le fichier.

● Pour plus de détails sur les cartes SD ➔ p. 75

■ Pour insérer la carte SD

Face qui porte l'étiquette
Enfoncez jusqu'à ce qu'un bruit de déclic soit émis

■ Pour retirer la carte SD

Appuyez au centre de la carte

● Le voyant DEL s'allume en bleu lorsque la carte SD est insérée alors que "voyant carte SD" est réglé sur "Activé" dans le menu Configuration (p. 31).

Voyant DEL bleu

Visu. Photo

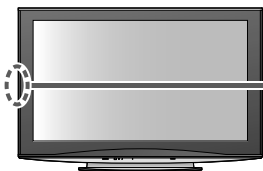

1 Insérez la carte SD

2 Sélectionnez "Visu. Photo"

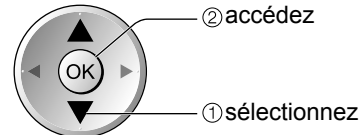

● Vous pouvez aussi accéder directement à l'aide de VIERA TOOLS ➔ "Utilisation de VIERA TOOLS" (p. 49)

3 Sélectionnez le dossier pour afficher la vignette



(Visualisation dossier)

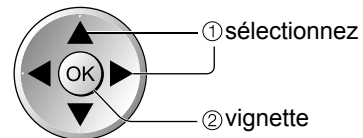

● Les fichiers qui ne sont pas dans un dossier seront regroupés dans un dossier nommé "I".

4 Sélectionnez le fichier de la vignette à afficher

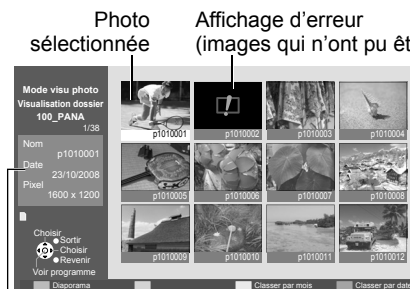

Les informations de la photo sélectionnée s'affichent (Vignette)

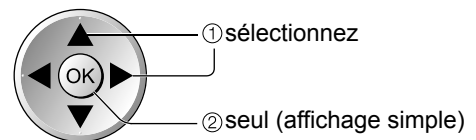

● Diaporama ➔ p. 59

■ Pour revenir au téléviseur



■ Pour revenir à l'écran précédent

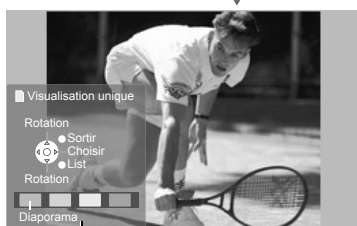

Guide d'utilisation (Seul)

Les photos s'affichent une à la fois

● Pour afficher / cacher le guide d'utilisation

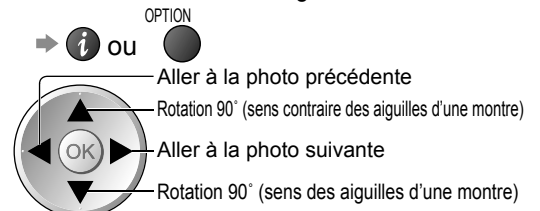

● Pour revenir à la vignette ➔



Diaporama

■ Lancez le diaporama (exécutez l'étape 4)

Sélectionnez la première photo à afficher Lancez le diaporama



● Pour faire une pause →

● Pour revenir à Seul (affichage simple) →

Remarque

- Le diaporama est créé à l'intérieur de la vignette.
- Vous pouvez aussi lancer le diaporama directement à l'aide de VIERA TOOLS → "Utilisation de VIERA TOOLS" (p. 49)

■ Réglages de diaporama (exécutez en Mode visu photo)

Affichez le menu Sélectionnez "Menu config. Carte" Sélectionnez les options et validez



② accédez
① sélectionnez

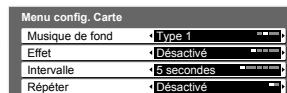

② validez
① sélectionnez

● Autres options → p. 26 et p. 27

Menu	Option	Réglages / Configurations (choix disponibles)
Menu config. Carte	Musique de fond	Sélectionnez la musique de fond pour le diaporama (Désactivé / Type 1 / Type 2 / Type 3)
	Effet	Sélectionnez l'effet des changements de photo pour le diaporama (Désactivé / Atténué / Glissé / Fondu / Aléatoire) Atténué : La photo suivante s'atténue graduellement Glissé : La photo suivante apparaît du côté gauche en glissant Fondu : La photo est remplacée par un nombre de blocs indéfini Aléatoire: Sélectionne chacun des effets de manière aléatoire
	Intervalle	Sélectionne l'intervalle du diaporama (5 / 10 / 15 / 30 / 60 / 90 / 120 secondes)
	Répéter	Répétition du diaporama (Désactivé / Activé)

■ Pour afficher toutes les photos

Affichez la vignette de toutes les photos présentes sur la carte SD.

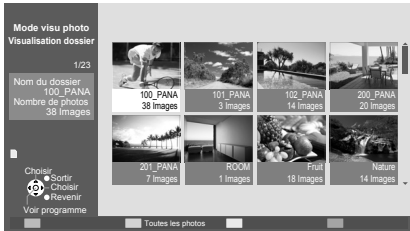

(Visualisation dossier)

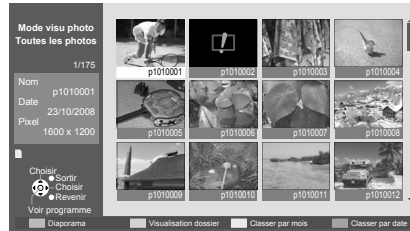
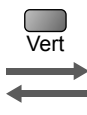

(Vignette - Toutes les photos)

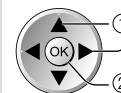

① sélectionnez
② seul (affichage simple)

■ Pour classer selon la date ou le mois d'enregistrement

Affichez la liste des groupes classés selon la même date ou le même mois.

- "Inconnu" s'affiche pour le groupe des photos sans date d'enregistrement.

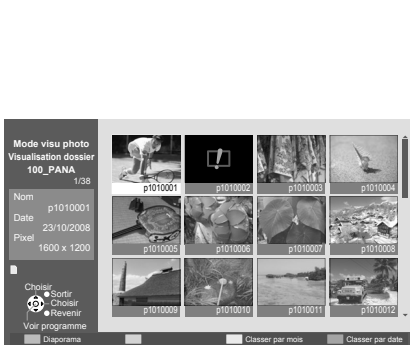

(Vignette)



(Classifier par mois)

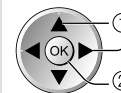

① sélectionnez
② vignette du groupe sélectionné

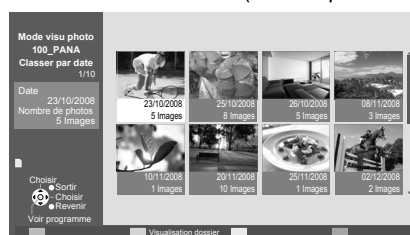

(Classifier par date)

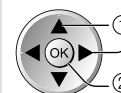

① sélectionnez
② vignette du groupe sélectionné

Afficher depuis la carte SD (VIERA IMAGE VIEWER)

Visu vidéo

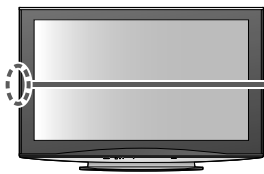

1 Insérez la carte SD

2 Sélectionnez "Visu vidéo"

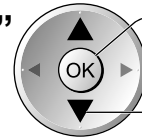
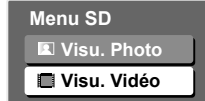

② accédez

① sélectionnez

- Vous pouvez aussi accéder directement à l'aide de VIERA TOOLS
➔ "Utilisation de VIERA TOOLS" (p. 49)

3 Sélectionnez le fichier à afficher

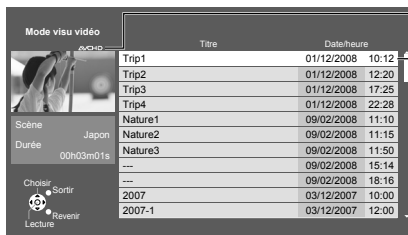

- Format de fichier : AVCHD, MPEG2 et DivX sont pris en charge.
- Pour plus de détails ➔ p. 74 et p. 75

Film sélectionné

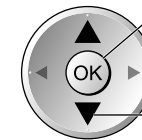

② lecture

① sélectionnez



■ Pour revenir au téléviseur



■ Pour revenir à l'écran précédent

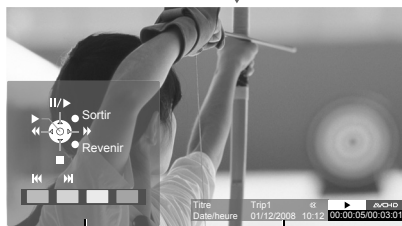

Guide d'utilisation (Lecture)

Bannière d'informations ➔

• Pour revenir à la liste ➔ (arrêt)

• Pour modifier le rapport de format (uniquement pour le contenu vidéo 4:3)



La lecture commencera

• Pour afficher le guide d'utilisation



• Pour cacher le guide d'utilisation ➔

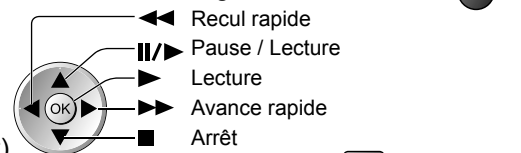

• Aller au film précédent ➔ Rouge

• Aller au film suivant ➔ Vert

Réglages audio

Vous pouvez profiter du son multicanal via un amplificateur raccordé à la borne DIGITAL AUDIO OUT.

■ Pour vérifier ou modifier l'état du son actuel (pendant la lecture)

Affichez le Menu options



(État du son actuel)

Modifiez le son (si le film comporte plusieurs options de signaux audio)



- La modification du son peut prendre plusieurs secondes.

■ Réglages de sortie audio (exécutez l'étape 3)

Affichez le menu



Sélectionnez "Son"



• Autres options ➔ p. 26 à 31



Sélectionnez "Sélection SPDIF" et validez

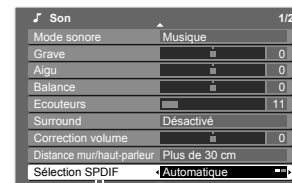

② validez

① sélectionnez

Menu	Option	Réglages / Configurations (choix disponibles)
Son	Sélection SPDIF	<p>SPDIF : un format de fichier de transfert audio standard</p> <p>Sélectionne le réglage initial pour le signal de sortie audio numérique de la borne DIGITAL AUDIO OUT (Automatique / PCM)</p> <p>Automatique : Dolby Digital est émis en Dolby Digital Bitstream. Les signaux MPEG sont émis en PCM.</p> <p>PCM: Le signal de sortie numérique est verrouillé sur PCM.</p>

Afficher l'écran d'un ordinateur sur le téléviseur

Il est possible d'afficher l'écran de l'ordinateur sur le téléviseur auquel l'ordinateur est raccordé. Vous pouvez aussi écouter le son de l'ordinateur si un câble audio est connecté.

● Pour raccorder l'ordinateur → p. 70



1 Sélectionnez l'entrée externe
AV

2 Sélectionnez "PC"

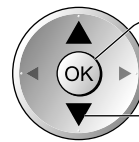
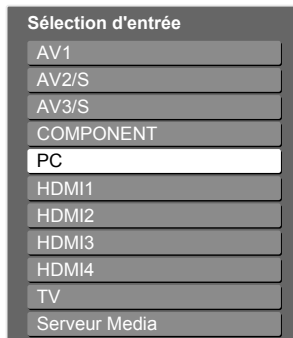

② accédez

① sélectionnez

- Signaux correspondants → p. 78
- Si "H-freq." ou "V-freq." s'affiche en rouge, il se peut que les signaux ne soient pas pris en charge.

■ Pour revenir au téléviseur

→ **TV**

■ Réglage du menu d'ordinateur (modifié au besoin)

● Pour effectuer les réglages → "Utiliser les fonctions du menu" ① à ④ (p. 24)

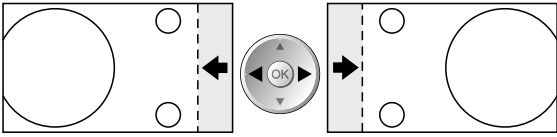
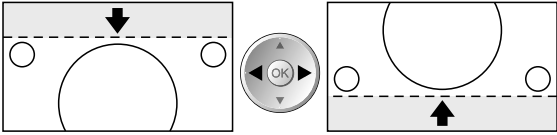
Menu	Option	Réglages / Configurations (options)
Configuration	Résolution	Permute sur un affichage large ● VGA (640 × 480 pixels), WVGA (852 × 480 pixels), XGA (1024 × 768 pixels), WXGA (1280 × 768 pixels, 1366 × 768 pixels) ● Les options changent en fonction des signaux
	Horloge	Réglez sur le niveau minimum s'il y a du bruit
	Position H	Ajuste la position horizontale 
	Position V	Ajuste la position verticale 
	Réglage de la phase	Élimine le scintillement et la distorsion ● Effectuez ce réglage après celui de l'horloge ● Réglez sur le niveau minimum s'il y a du bruit
	Synchronisation	Choisit un autre signal synchrone si l'image est déformée (H & V / Sur vert) ● H & V : par les signaux horizontaux et verticaux de l'ordinateur Sur vert: par le signal vert de l'ordinateur (si disponible)
	Réinitialiser par défaut	Appuyez sur la touche OK pour rétablir les valeurs par défaut de Réglage PC.

● Autres options → p. 26 à 31

Remarque

● Un ordinateur compatible HDMI peut être raccordé aux bornes HDMI (HDMI1 / HDMI2 / HDMI3 / HDMI4) à l'aide d'un câble HDMI (p. 77).

● Afficher l'écran d'un ordinateur sur le téléviseur
 ● Afficher depuis la carte SD (VIERA IMAGE VIEWER)

Fonctions avancées

Fonctions de liaison (Q-Link VIERA Link)

Q-Link raccorde le téléviseur à l'enregistreur DVD ou au magnétoscope, et facilite les commandes d'enregistrement, de lecture, etc. (p. 64)

VIERA Link (HDAVI Control™) raccorde le téléviseur à l'appareil doté d'une fonction VIERA Link, et permet d'effectuer, sans réglages compliqués, les commandes, l'enregistrement, la lecture, l'économie d'énergie, la création de contenu Home cinéma, etc. (p. 65 à 69)

Vous pouvez utiliser simultanément les fonctions Q-Link et VIERA Link.

- Ce téléviseur prend en charge la fonction "HDAVI Control 4". Les fonctions disponibles varient toutefois suivant la version de HDAVI Control installée sur l'appareil raccordé. Pour vérifier la version, reportez-vous au mode d'emploi de l'appareil en question.

Aperçu des fonctions Q-Link et VIERA Link

■ Q-Link (connexion péritel uniquement)

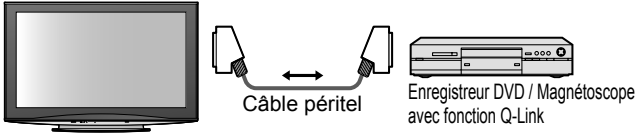
Fonctions	Appareil raccordé	Enregistreur DVD / Magnétoscope avec fonction Q-Link	Connexion
Téléchargement prédéfini		○	 <p>● Utilisez un câble péritel de type "fully wired".</p> <p>● Raccordez l'enregistreur DVD ou magnétoscope compatible Q-Link à la borne AV1 ou AV2 du téléviseur au moyen d'un câble péritel.</p>
Lecture facile		○	
Démarrage simultané		○	
Arrêt simultané		○	
Enregistrement Direct TV		○	

■ VIERA Link (connexion HDMI uniquement)

Fonctions	Appareil raccordé	Enregistreur DIGA avec fonction VIERA Link	Lecteur DVD ou lecteur Blu-ray Disc avec fonction VIERA Link	Caméscope HD ou appareil photo LUMIX avec fonction VIERA Link
Téléchargement prédéfini		○*2	—	—
Lecture facile		○	○	○
Démarrage simultané		○	○	○
Arrêt simultané		○	○	○
Réduisez la consommation inutile d'énergie en mode de veille		○*3	○*3	—
Mise en veille automatique d'un appareil non nécessaire		○*3	○*3	—
Programme Pause Live TV		○*2 *4	—	—
Enregistrement Direct TV		○*2	—	—
Commandez le menu de l'appareil raccordé à l'aide de la télécommande VIERA		○*1	○*1	○*1
Commande de haut-parleurs		—	—	—

Connexion

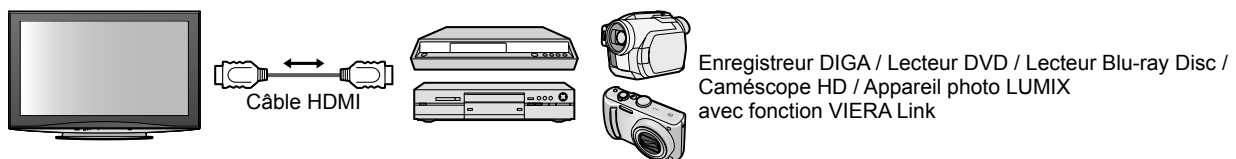

- Utilisez un câble compatible HDMI de type "fully wired".
- Raccordez l'appareil compatible VIERA Link à la borne HDMI1, HDMI2, HDMI3 ou HDMI4 du téléviseur au moyen d'un câble HDMI.
- Concernant le câble HDMI à utiliser pour raccorder un caméscope HD Panasonic ou un appareil photo LUMIX, consultez le mode d'emploi de l'appareil en question.

■ VIERA Link (connexions HDMI et péritel)

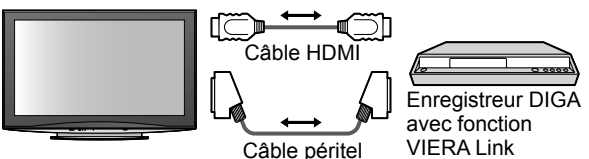
Fonctions	Appareil raccordé	Enregistreur DIGA avec fonction VIERA Link	Connexion
Téléchargement prédéfini		○	 <p>● Utilisez un câble compatible HDMI de type "fully wired".</p> <p>● Raccordez l'appareil compatible VIERA Link à la borne HDMI1, HDMI2, HDMI3 ou HDMI4 du téléviseur au moyen d'un câble HDMI.</p> <p>● Utilisez un câble péritel de type "fully wired".</p> <p>● Raccordez l'appareil compatible VIERA Link à la borne AV1 ou AV2 du téléviseur au moyen d'un câble péritel.</p>
Lecture facile		○	
Démarrage simultané		○	
Arrêt simultané		○	
Réduisez la consommation inutile d'énergie en mode de veille		○*3	
Mise en veille automatique d'un appareil non nécessaire		○*3	
Programme Pause Live TV		○*2 *4	
Enregistrement Direct TV		○*2	
Commandez le menu de l'appareil raccordé à l'aide de la télécommande VIERA		○*1	
Commande de haut-parleurs		—	

■ VIERA Link (connexions HDMI et de sortie audio)

Fonctions	Appareil raccordé	Lecteur Home cinéma avec fonction VIERA Link	Lecteur Home cinéma Blu-ray Disc avec fonction VIERA Link	Amplificateur avec fonction VIERA Link
Téléchargement prédéfini		—	—	—
Lecture facile		○*5	○*5	—
Démarrage simultané		○	○	—
Arrêt simultané		○	○	○
Réduisez la consommation inutile d'énergie en mode de veille		—	○*3	—
Mise en veille automatique d'un appareil non nécessaire		○*3 *6	○*3 *6	○*3
Programme Pause Live TV		—	—	—
Enregistrement Direct TV		—	—	—
Commandez le menu de l'appareil raccordé à l'aide de la télécommande VIERA		○*1	○*1	—
Commande de haut-parleurs		○	○	○

Connexion

● Pour utiliser un lecteur Home cinéma / lecteur Blu-ray Disc :

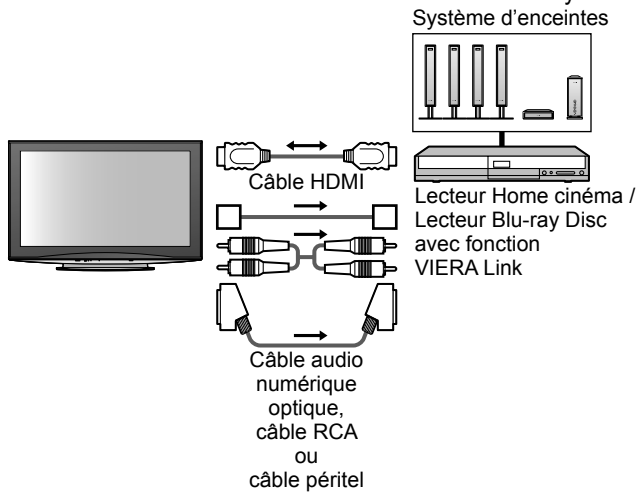

● Pour utiliser un amplificateur :

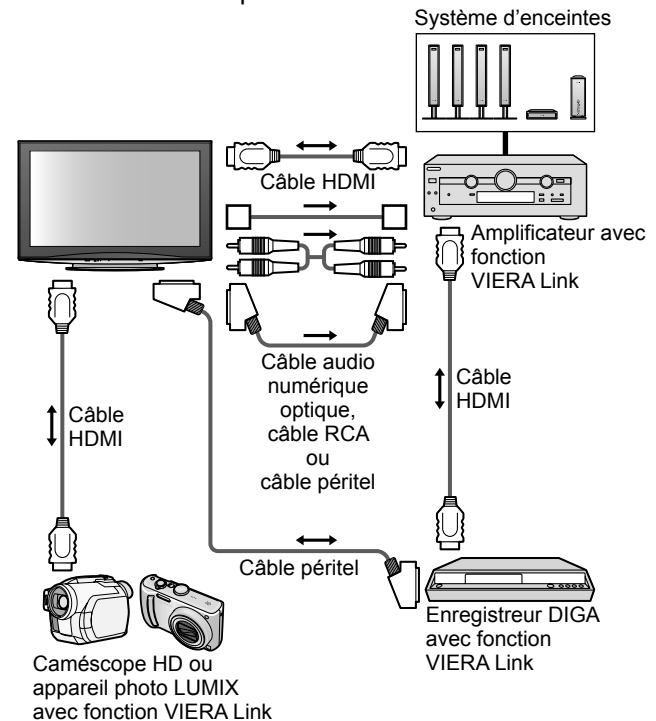

- Utilisez un câble compatible HDMI de type "fully wired".
- Raccordez l'appareil compatible VIERA Link à la borne HDMI1, HDMI2, HDMI3 ou HDMI4 du téléviseur au moyen d'un câble HDMI.
- Utilisez un câble péritel de type "fully wired".
- Raccordez l'appareil compatible VIERA Link à la borne AV1 ou AV2 du téléviseur au moyen d'un câble péritel.
- Utilisez un câble audio numérique optique, un câble RCA ou un câble péritel pour la sortie audio par le téléviseur.

*1 : Disponible avec les appareils dotés de la fonction "HDAVI Control 2 ou plus" récente.

*2 : Disponible avec les appareils dotés de la fonction "HDAVI Control 3 ou plus" récente.

*3 : Disponible avec les appareils dotés de la fonction "HDAVI Control 4".

*4 : Disponible avec les enregistreurs DIGA équipés d'un disque dur.

*5 : pendant la lecture d'un disque

*6 : sauf pour visionner un disque

Remarque

- Il se peut que les fonctions VIERA Link soient disponibles également sur les appareils des autres fabricants qui prennent en charge HDMI CEC.

Fonctions de liaison (Q-Link VIERA Link)

Q-Link

■ Préparatifs

- Raccordez un enregistreur DVD ou magnétoscope portant un des logos suivants : "Q-Link", "NEXTVIEWLINK", "DATA LOGIC", "Easy Link", "Megalogic" ou "SMARTLINK"
- Liaison Q-Link → p. 62
- Utilisez un câble péritel de type "fully wired".
- Configurez l'enregistreur DVD ou le magnétoscope. Lisez le mode d'emploi de l'enregistreur.
- Configuration de la borne Q-Link dans le menu Configuration Q-Link → "Q-Link" (p. 28), "Sortie AV1 / AV2" (p. 28)
- Téléchargez les réglages prédéfinis de chaîne, langue, pays / zone → "Téléchargement prédéfini" (voir ci-dessous)

■ Fonctions disponibles

Téléchargement prédéfini

Vous pouvez télécharger sur l'enregistreur les réglages de chaîne, langue, pays / zone.

- Il n'est pas possible de télécharger les réglages de chaîne DVB-S et DVB-C.
- Pour télécharger les réglages → "Téléchargement" (p. 28), "Configuration auto" (p. 35) ou "Configuration automatique" - lors de la première utilisation du téléviseur (p. 12)

Enregistrement Direct TV - Pour enregistrer tel quel ce que vous voyez à l'écran

Enregistrer le programme en cours immédiatement sur l'enregistreur DVD ou le magnétoscope.



- Conditions de disponibilité :

Mode actuel	Utiliser le tuner	Pour enregistrer
Analogique	Téléviseur	Sortie d'écran TV
	Enregistreur	Tuner de l'enregistreur
DVB	Téléviseur	Sortie d'écran TV
AV (visionner le tuner de l'enregistreur)	Enregistreur	Tuner de l'enregistreur
AV (visionner l'entrée externe de l'enregistreur)	-	Entrée externe de l'enregistreur
AV (visionner l'entrée externe du téléviseur)	-	Sortie d'écran TV

- Lors de l'exécution de l'enregistrement Direct TV, l'enregistreur s'allume automatiquement s'il était en mode de veille.
- Il est possible de changer de chaîne ou d'éteindre le téléviseur pendant que l'enregistreur enregistre depuis son propre tuner.
- Il n'est pas possible de changer de chaîne pendant que l'enregistreur enregistre depuis le tuner du téléviseur.

■ Pour arrêter l'enregistrement

Déverrouillez le tuner



Démarrage simultané et Lecture facile

Pour utiliser cette fonction, réglez Démarrage simultané sur "Activé" dans le menu Configuration → "Démarrage simultané" (p. 28)

Lorsque la lecture est lancée sur l'enregistreur DVD ou le magnétoscope, ou lorsque vous activez le Navigateur direct ou le menu de fonctions pour l'appareil raccordé, le téléviseur s'allume et le mode d'entrée permute automatiquement pour que vous puissiez visionner le contenu. (Uniquement lorsque le téléviseur est en mode de veille.)

Arrêt simultané

Pour utiliser cette fonction, réglez Arrêt simultané sur "Activé" dans le menu Configuration → "Arrêt simultané" (p. 28)

Lorsque le téléviseur entre en mode de veille, l'enregistreur entre lui aussi en mode de veille automatiquement. (Uniquement lorsque aucune opération n'est en cours sur la cassette vidéo ou sur le disque.)

- Cette fonction sera opérante même si le téléviseur est mis automatiquement en mode de veille par la fonction Minuterie veille ou par la fonction de mise en veille automatique.

- "DATA LOGIC" (une marque de commerce de Metz Corporation)
- "Easy Link" (une marque de commerce de Philips Corporation)
- "Megalogic" (une marque de commerce de Grundig Corporation)
- "SMARTLINK" (une marque de commerce de Sony Corporation)

Remarque

- Ne s'applique pas à certains enregistreurs. Lisez le mode d'emploi de l'enregistreur.

VIERA Link "HDAVI Control™"*

*Profitez d'une interopérabilité HDMI accrue avec les appareils Panasonic dotés de la fonction "HDAVI Control". Ce téléviseur prend en charge la fonction "HDAVI Control 4".

Une interface s'établit automatiquement entre le téléviseur et les appareils (enregistreur DIGA, caméscope HD, lecteur Home cinéma, amplificateur, etc.) que vous raccordez au moyen de câbles HDMI ou péritel (p. 62 et p. 63).

Ces fonctions ne sont disponibles que sur les modèles dotés de "HDAVI Control" et "VIERA Link".

- Certaines fonctions ne sont pas disponibles, suivant la version de HDAVI Control installée sur l'appareil. Veuillez vérifier la version HDAVI Control installée sur l'appareil raccordé.
- La fonction VIERA Link "HDAVI Control", basée sur les fonctions de commande fournies par HDMI, norme industrielle connue sous le nom de HDMI CEC (commande d'appareils électroniques pour consommateurs), est une fonction unique que nous avons développée et ajoutée. Son fonctionnement ne peut être garanti avec les appareils d'autres fabricants prenant en charge HDMI CEC.
- Reportez-vous aux modes d'emplois respectifs des appareils d'autres fabricants prenant en charge la fonction VIERA Link.
- Pour connaître les appareils Panasonic compatibles, informez-vous auprès de votre revendeur Panasonic.

■ Préparatifs

- Raccordez l'appareil qui prend en charge VIERA Link.
- Connexion VIERA Link → p. 62 et p. 63
- Utilisez un câble compatible HDMI de type "fully wired". Il n'est pas possible d'utiliser des câbles non conformes à la norme HDMI. Numéro de pièce des câbles HDMI Panasonic recommandés:
 - RP-CDHG10 (1,0 m)
 - RP-CDHG15 (1,5 m)
 - RP-CDHG20 (2,0 m)
 - RP-CDHG30 (3,0 m)
 - RP-CDHG50 (5,0 m)
- Utilisez un câble péritel de type "fully wired".
- Configurez l'appareil raccordé. Lisez le mode d'emploi de l'appareil.
- Pour un enregistrement optimal, il se peut que vous deviez modifier les réglages de l'enregistreur. Pour plus de détails, lisez le mode d'emploi de l'enregistreur.
- Téléchargez les réglages prédéfinis de chaîne, langue, pays / zone → "Téléchargement prédéfini" (voir ci-dessous)
- Réglez VIERA Link sur Activé dans le menu Configuration → "VIERA Link" (p. 28)
- Configurez le téléviseur
 - **Une fois le raccordement effectué, allumez l'appareil, puis le téléviseur.**
 - Réglez le mode d'entrée sur HDMI1, HDMI2, HDMI3 ou HDMI4 (p. 22), puis assurez-vous que l'image s'affiche bien.** Cette configuration doit être effectuée chaque fois qu'une des conditions suivantes s'applique :
 - première utilisation
 - lorsque vous ajoutez ou reconnectez un appareil
 - lorsque vous modifiez la configuration

■ Fonctions disponibles

Téléchargement prédéfini

Vous pouvez télécharger sur l'enregistreur les réglages de chaîne, langue, pays / zone.

- Il n'est pas possible de télécharger les réglages de chaîne DVB-S et DVB-C.
- Pour télécharger les réglages → "Téléchargement" (p. 28), "Configuration auto" (p. 35) ou "Configuration automatique" - lors de la première utilisation du téléviseur (p. 12)

Lecture facile

Permutation d'entrée automatique - Lorsque vous faites fonctionner l'appareil raccordé, le mode d'entrée permute automatiquement. Le mode d'entrée initial est rétabli lorsque vous cessez de faire fonctionner l'appareil raccordé.

Démarrage simultané

Pour utiliser cette fonction, réglez Démarrage simultané sur "Activé" dans le menu Configuration → "Démarrage simultané" (p. 28)

Le téléviseur s'allume automatiquement lorsque vous lancez la lecture sur l'appareil raccordé, ou lorsque vous activez le Navigateur direct ou le menu de fonctions sur l'appareil. (Uniquement lorsque le téléviseur est en mode de veille.)

Arrêt simultané

Pour utiliser cette fonction, réglez Arrêt simultané sur "Activé" dans le menu Configuration → "Arrêt simultané" (p. 28)

Lorsque le téléviseur entre en mode de veille, l'appareil raccordé entre lui aussi en mode de veille automatiquement.

- Cette fonction sera opérante même si le téléviseur est mis automatiquement en mode de veille par la fonction Minuterie veille ou par la fonction de mise en veille automatique.

Fonctions de liaison (Q-Link VIERA Link)

■ Fonctions disponibles

Réduisez la consommation inutile d'énergie en mode de veille **Veille Eco énergie**

Pour utiliser cette fonction, réglez Veille Eco énergie sur "Activé" dans le menu Configuration
 → "Veille Eco énergie" (p. 28)

Pour réduire la consommation d'énergie de l'appareil raccordé lorsqu'il est en mode de veille, elle est ajustée vers le haut ou le bas selon que le téléviseur est allumé ou éteint.

Lorsque le téléviseur entre en mode de veille, l'appareil raccordé entre automatiquement en mode de veille et sa consommation est automatiquement réduite au minimum.

Lorsque le téléviseur s'allume, l'appareil raccordé demeure en mode de veille mais sa consommation d'énergie augmente pour lui permettre de démarrer plus rapidement.

- Cette fonction est efficace si l'appareil raccordé peut modifier sa consommation d'énergie en mode de veille et s'il est réglé sur une consommation plus élevée.
- Cette fonction est opérante lorsque "Arrêt simultané" est réglé sur "Activé".

Mise en veille automatique d'un appareil non nécessaire **Mode veille intelligent**

Pour utiliser cette fonction, réglez Mode veille intelligent sur "Activé (avec rappel)" ou "Activé (sans rappel)" dans le menu Configuration
 → "Mode veille intelligent" (p. 28)

Lorsque le téléviseur est allumé, les appareils non visionnés ou non utilisés entrent automatiquement en mode de veille pour réduire la consommation d'énergie. Par exemple, lorsque le mode d'entrée est changé depuis HDMI, ou lorsque la sélection haut-parleurs est changée pour "TV" (sauf pour visionner un disque).

- Si vous sélectionnez "Activé (avec rappel)", un message sur écran s'affichera pour vous informer avant d'activer cette fonction.
- Suivant l'appareil raccordé, il se peut que cette fonction n'opère pas correctement. Si nécessaire, réglez sur "Désactivé".

■ Fonctions disponibles (Utiliser le Menu VIERA Link)

Enregistrement Direct TV - Pour enregistrer tel quel ce que vous voyez à l'écran **Direct TV Rec**

Enregistrer le programme actuel immédiatement sur l'enregistreur DIGA.

- Si vous raccordez en même temps divers enregistreurs, incluant ceux d'autres fabricants, raccordez l'enregistreur DIGA à la borne HDMI dont le numéro est le plus bas sur le téléviseur. Par exemple, si vous utilisez les bornes HDMI1 et HDMI2 pour deux enregistreurs, raccordez l'enregistreur DIGA à la borne HDMI1.
- Si cela ne fonctionne pas, vérifiez les réglages et l'appareil.
 - "Aperçu des fonctions Q-Link et VIERA Link" (p. 62 et p. 63), "Préparatifs" (p. 65)
- Une connexion péritel est requise pour enregistrer un programme DVB-C.
- Il est possible de changer de chaîne ou d'éteindre le téléviseur pendant que l'enregistreur enregistre depuis son propre tuner.
- Il n'est pas possible de changer de chaîne pendant que l'enregistreur enregistre depuis le tuner du téléviseur.

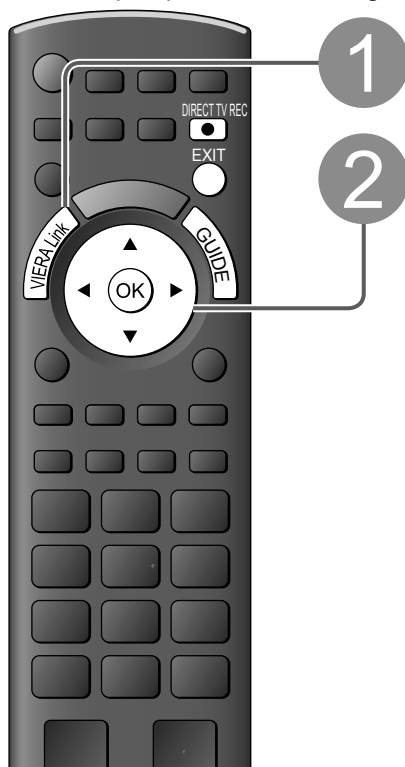

Affichez "Menu VIERA Link"



Sélectionnez "Direct TV Rec" et lancez l'enregistrement

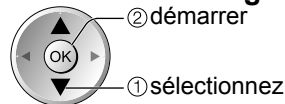
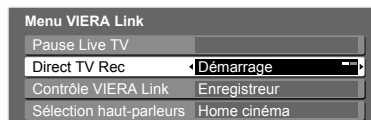

- Vous pouvez aussi lancer l'enregistrement directement →

■ Pour arrêter l'enregistrement

Sélectionnez "Stop" sous "Direct TV Rec" et accédez

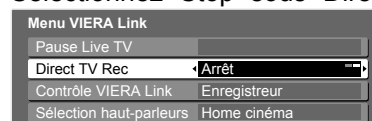

- Vous pouvez aussi arrêter l'enregistrement directement.

Déverrouillez le tuner

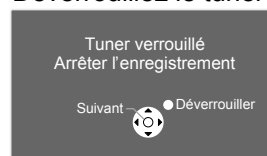

■ Fonctions disponibles (Utiliser le Menu VIERA Link)

Programme Pause Live TV **Pause Live TV**

Vous pouvez mettre en pause le programme de télévision en direct et poursuivre le visionnement plus tard. Le programme de télévision diffusé en direct sera enregistré sur le disque dur de l'enregistreur DIGA.

- Cette fonction est disponible pour les enregistreurs DIGA équipés d'un disque dur.
- Si vous raccordez en même temps divers enregistreurs, incluant ceux d'autres fabricants, raccordez l'enregistreur DIGA équipé d'un disque dur à la borne HDMI dont le numéro est le plus bas sur le téléviseur. Par exemple, si vous utilisez les bornes HDMI1 et HDMI2 pour deux enregistreurs, raccordez à la borne HDMI1 l'enregistreur DIGA équipé d'un disque dur.
- Si cela ne fonctionne pas, vérifiez les réglages et l'appareil.
 - ➔ "Aperçu des fonctions Q-Link et VIERA Link" (p. 62 et p. 63), "Préparatifs" (p. 65)

Accédez au programme de télévision en direct et mettez-le en pause



1 Affichez "Menu VIERA Link"



2 Sélectionnez "Pause Live TV" et mettez le programme en pause

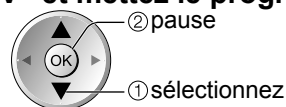

L'image du téléviseur entrera en pause.

- Vous pouvez aussi lancer la pause directement à l'aide de VIERA TOOLS
 - ➔ "Utilisation de VIERA TOOLS" (p. 49)
- Le programme de télévision diffusé en direct est enregistré sur le disque dur à partir du point de la pause.
- Si l'image de téléviseur en pause disparaît après quelques minutes.
 - ➔  (l'image de pause sera rétablie)
- Suivez les instructions du guide d'utilisation pour utiliser la fonction Pause Live TV.

■ Pour utiliser Pause Live TV

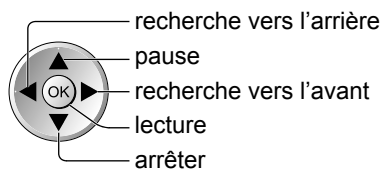

- L'utilisation peut varier suivant le type d'enregistreur. Dans ce cas, suivez les instructions du guide d'utilisation ou consultez le mode d'emploi de l'enregistreur.

- Si vous arrêtez la lecture, le programme enregistré sera supprimé du disque dur.

■ Pour revenir au programme de télévision en direct
(arrêtez la lecture de Pause Live TV / annulez la pause)
Sélectionnez "Oui"

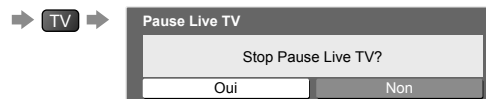

- Si vous arrêtez la lecture ou annulez la pause, le programme enregistré sera supprimé du disque dur.

Fonctions de liaison (Q-Link VIERA Link)

■ Fonctions disponibles (Utiliser le Menu VIERA Link)

Commandez le menu de l'appareil raccordé à l'aide de la télécommande VIERA

Contrôle VIERA Link

Vous pouvez commander certaines fonctions de l'appareil raccordé à l'aide de la télécommande du téléviseur (pointez la télécommande vers le capteur de signal du téléviseur).

- Si cela ne fonctionne pas, vérifiez les réglages et l'appareil.
 - ➔ "Aperçu des fonctions Q-Link et VIERA Link" (p. 62 et p. 63), "Préparatifs" (p. 65)
- Pour plus de détails sur l'utilisation de l'appareil raccordé, consultez son mode d'emploi.

Accédez au menu de l'appareil et utilisez-le



- 1 Affichez "Menu VIERA Link"**
- 2 Sélectionnez "Contrôle VIERA Link"**
- 3 Sélectionnez l'appareil auquel vous voulez accéder**
Le type d'appareil raccordé s'affiche. Sélectionnez le type d'appareil et accédez.

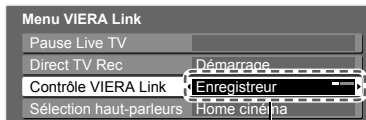
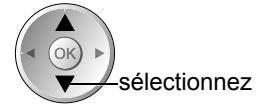
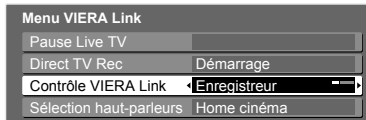

■ Si plusieurs enregistreurs ou lecteurs sont raccordés

Vous pouvez raccorder jusqu'à trois enregistreurs ou lecteurs à la fois.

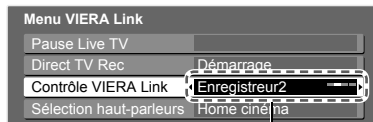

Enregistreur1-3 / Lecteur1-3

Le numéro est indiqué à partir du plus petit numéro de borne parmi les bornes HDMI du téléviseur raccordées au même type d'appareil. Par exemple, si deux enregistreurs sont respectivement raccordés à HDMI2 et HDMI3, celui raccordé à HDMI2 s'affiche en tant que "Enregistreur1", et celui raccordé à HDMI3 en tant que "Enregistreur2".

■ Si vous accédez à un appareil non compatible avec VIERA Link

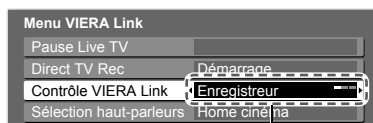

Le type d'appareil raccordé s'affiche. Vous pouvez accéder au menu de l'appareil. Il n'est toutefois pas possible de le commander. Utilisez la télécommande de l'appareil en question pour le commander.

Enregistreur / Lecteur / Home cinéma / Caméscope / LUMIX / Autre

- Vous pouvez aussi accéder directement à l'aide de VIERA TOOLS
 - ➔ "Utilisation de VIERA TOOLS" (p. 49)
- L'expression "Home cinéma" désigne les lecteurs Home cinéma, les lecteurs Blu-ray Disc et les enregistreurs Home cinéma.
- Le terme "Autre" désigne les décodeurs.

Le menu de l'appareil auquel vous avez accédé (Le mode d'entrée change automatiquement)

- 4 Utilisez le menu de l'appareil**
Touches de télécommande VIERA disponibles : (varie suivant l'appareil raccordé)



- 1 Réglez sur la position "TV"**



- 2 Suivez les instructions du guide d'utilisation**

- Pour afficher le guide d'utilisation ➔ OPTION
- En cas d'accès à l'appareil d'un autre fabricant, il se peut que le menu de configuration ou de sélection du contenu s'affiche.

- Lorsque les mots-clés s'affichent sur la barre de couleur



Remarque

- Il se peut que certaines opérations ne soient pas disponibles, suivant l'appareil. Dans ce cas, utilisez la télécommande de l'appareil en question pour le commander.

■ Fonctions disponibles (Utiliser le Menu VIERA Link)

Commande de haut-parleurs **Sélection haut-parleurs**

Vous pouvez commander les enceintes Home cinéma à l'aide de la télécommande du téléviseur (pointez la télécommande vers le capteur de signal du téléviseur).

- Si cela ne fonctionne pas, vérifiez les réglages et l'appareil.
 - ➔ "Aperçu des fonctions Q-Link et VIERA Link" (p. 62 et p. 63), "Préparatifs" (p. 65)

Accédez au volume des enceintes et réglez-le

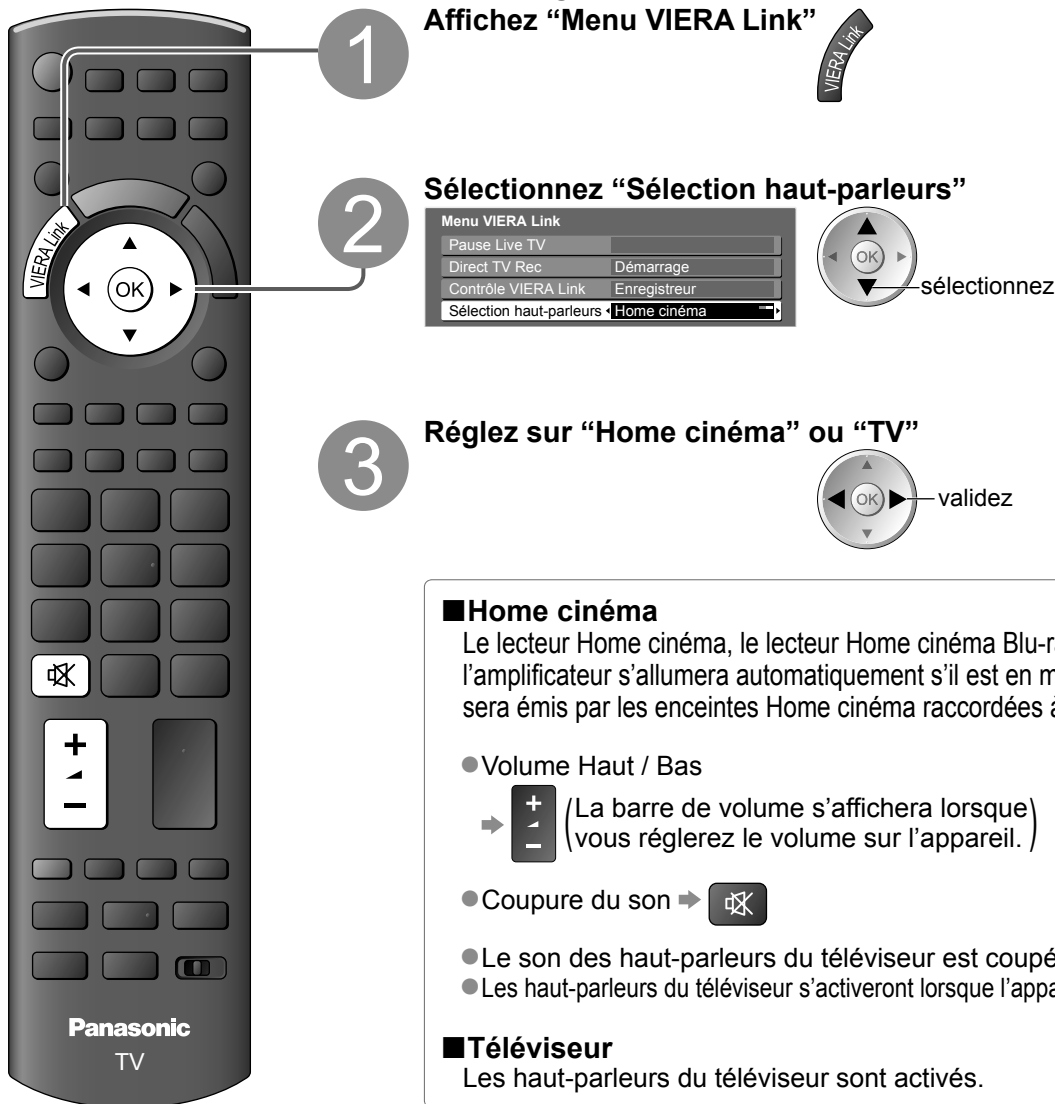



1 Affichez "Menu VIERA Link"

2 Sélectionnez "Sélection haut-parleurs"

3 Réglez sur "Home cinéma" ou "TV"

■ Home cinéma
Le lecteur Home cinéma, le lecteur Home cinéma Blu-ray Disc ou l'amplificateur s'allumera automatiquement s'il est en mode de veille, et le son sera émis par les enceintes Home cinéma raccordées à l'appareil en question.

- Volume Haut / Bas
 - ➔  (La barre de volume s'affichera lorsque vous réglez le volume sur l'appareil.)
- Coupure du son ➔ 
- Le son des haut-parleurs du téléviseur est coupé.
- Les haut-parleurs du téléviseur s'activeront lorsque l'appareil raccordé sera éteint.

■ Téléviseur
Les haut-parleurs du téléviseur sont activés.

Remarque

- Pour profiter du son multicanal (par exemple, Dolby Digital 5.1 canaux) via un amplificateur, raccordez ce dernier au moyen d'un câble HDMI et d'un câble audio numérique optique (p. 63), puis sélectionnez "Home cinéma". Pour profiter du son multicanal d'un enregistreur DIGA, raccordez l'enregistreur DIGA à l'amplificateur au moyen d'un câble HDMI (p. 63).

Remarque

- Suivant l'appareil raccordé, il se peut que ces fonctions n'opèrent pas correctement.
- Il se peut que l'image ou le son ne soit pas disponible pendant quelques secondes après la permutation du mode d'entrée.
- Il se peut que la lecture facile soit disponible au moyen de la télécommande du lecteur Home cinéma, du lecteur Home cinéma Blu-ray Disc ou de l'amplificateur. Lisez le mode d'emploi de l'appareil.
- "HDAVI Control 4" est la nouvelle norme (en date de décembre 2008) pour les appareils compatibles HDAVI Control. Cette norme est compatible avec les appareils HDAVI classiques.
- Pour vérifier la version HDAVI Control installée sur ce téléviseur ➔ "Informations système" (p. 31)

Appareil externe

Ces schémas indiquent nos recommandations pour le raccordement du téléviseur à divers appareils. Pour les autres raccordements, reportez-vous aux instructions qui accompagnent les appareils respectifs, au tableau ci-dessous et aux spécifications (p. 83).

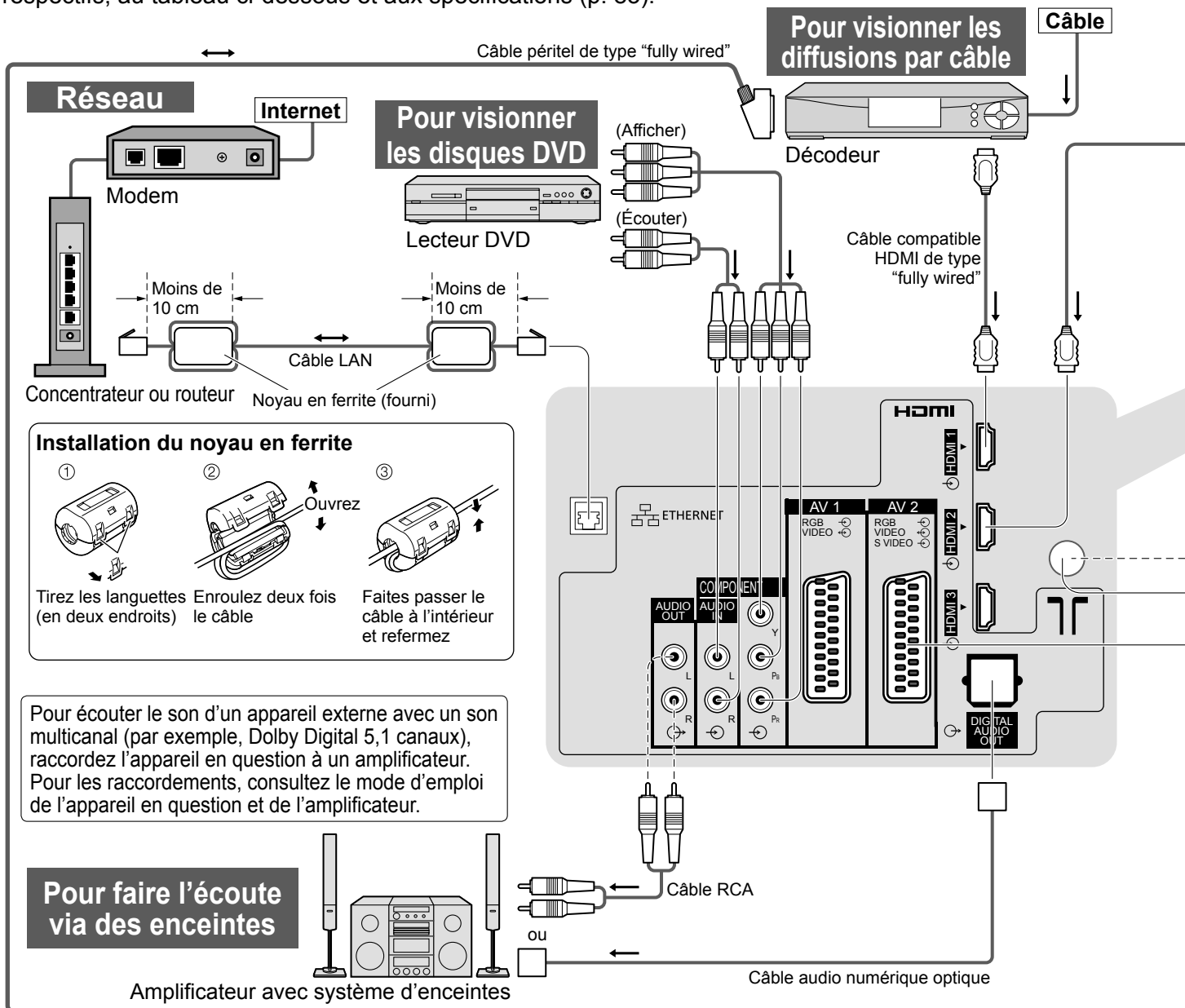

Types d'appareil raccordables pour chacune des bornes

Borne	AV1	AV2	AV3 (Panneau latéral du téléviseur)	4-5V V L R
Enregistrement / Lecture (appareil)				
Pour enregistrer ou lire des cassettes vidéo ou des disques DVD (Magnétoscope / Enregistreur DVD)	○	○		
Pour visionner des disques DVD (lecteur DVD)	○	○	○	
Pour visionner les images d'un caméscope (Caméscope)	○	○	○	
Pour visionner des diffusions par câble (réglez le décodeur de télévision par câble)	○	○	○	
Pour jouer (Console de jeu)	○	○	○	
Pour utiliser un amplificateur avec système d'enceintes				
Pour utiliser des services réseau				
Q-Link	○	○		
VIERA Link	○ (avec HDMI)	○ (avec HDMI)		
Enregistrement Direct TV	○	○		

○: Connexion recommandée

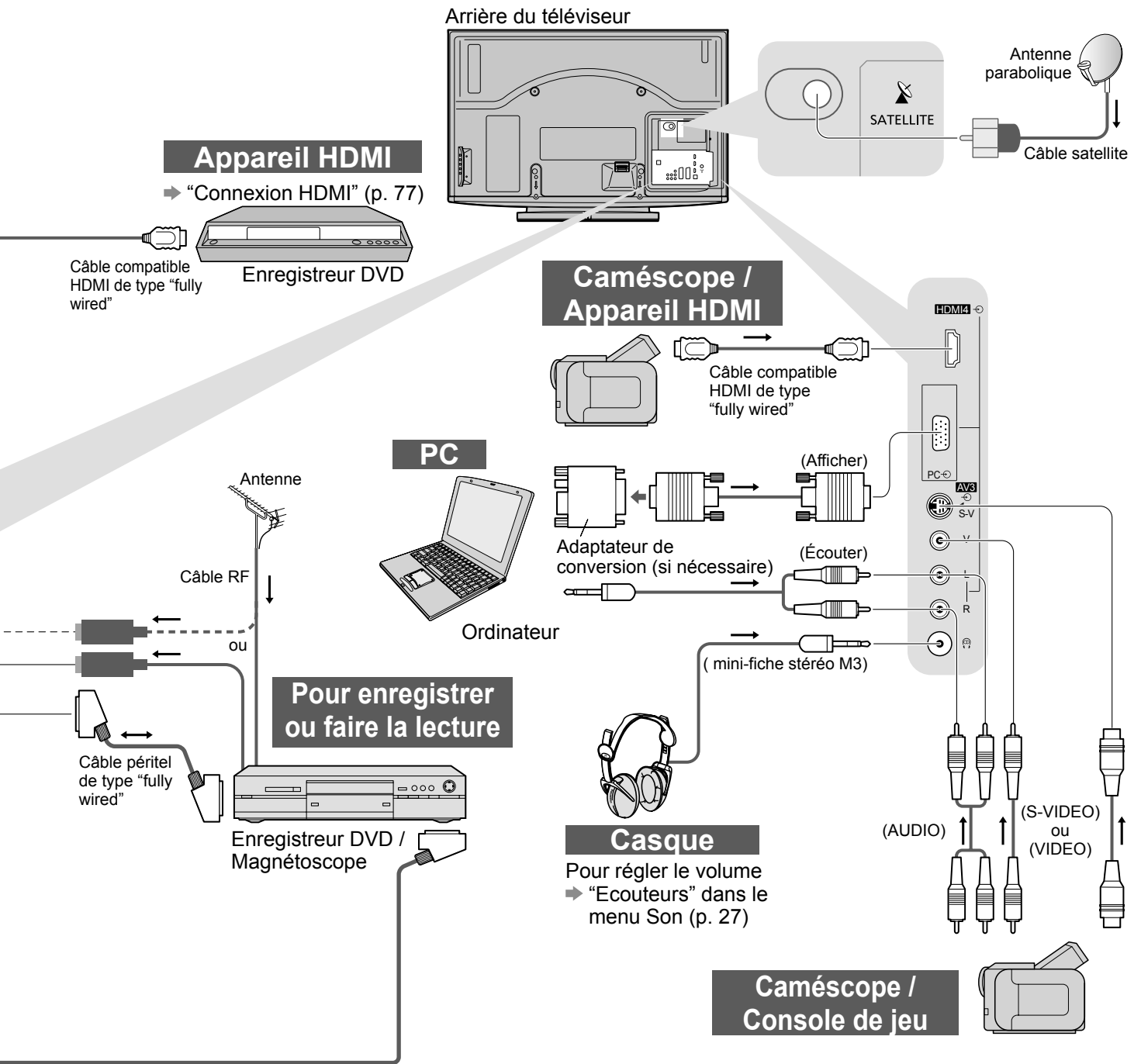

COMPONENT	AUDIO OUT	DIGITAL AUDIO OUT	ETHERNET	HDMI			
				1	2	3	4
				<input type="checkbox"/>	<input type="checkbox"/>	<input type="checkbox"/>	<input type="checkbox"/>
<input type="checkbox"/>	<input type="checkbox"/>	<input type="checkbox"/>	<input type="checkbox"/>	<input type="checkbox"/>	<input type="checkbox"/>	<input type="checkbox"/>	<input type="checkbox"/>
<input type="checkbox"/>	<input type="checkbox"/>	<input type="checkbox"/>	<input type="checkbox"/>	<input type="checkbox"/>	<input type="checkbox"/>	<input type="checkbox"/>	<input type="checkbox"/>
<input type="checkbox"/>	<input type="checkbox"/>	<input type="checkbox"/>	<input type="checkbox"/>	<input type="checkbox"/>	<input type="checkbox"/>	<input type="checkbox"/>	<input type="checkbox"/>
<input type="checkbox"/>	<input type="checkbox"/>	<input type="checkbox"/>	<input type="checkbox"/>	<input type="checkbox"/>	<input type="checkbox"/>	<input type="checkbox"/>	<input type="checkbox"/>
<input type="checkbox"/>	<input type="checkbox"/>	<input type="checkbox"/>	<input type="checkbox"/>	<input type="checkbox"/>	<input type="checkbox"/>	<input type="checkbox"/>	<input type="checkbox"/>
<input type="checkbox"/>	<input type="checkbox"/>	<input type="checkbox"/>	<input type="checkbox"/>	<input type="checkbox"/>	<input type="checkbox"/>	<input type="checkbox"/>	<input type="checkbox"/>

Données techniques

Rapport de format automatique

La taille et le rapport de format optimaux peuvent être choisis automatiquement, et vous pouvez obtenir une image plus fine. (p. 16)

■ Signal de contrôle du rapport de format

“Large” apparaîtra dans le coin supérieur gauche de l'écran si le téléviseur détecte un signal d'écran large (WSS) ou un signal de commande passant par la borne SCART / HDMI.

Le rapport de format changera aussi pour le format d'écran large approprié : 16:9 ou 14:9.

Cette fonction sera opérante quel que soit le mode de rapport de format.

Borne d'entrée	Format de signal d'entrée	Signal de contrôle du rapport de format	
		Signal d'écran large (WSS)	Signal de contrôle par la borne péritel (8 broches) / HDMI
RF Câble	DVB-T	<input type="radio"/>	/
	PAL B, G, H, I	<input type="radio"/>	
	PAL D, K	<input type="radio"/>	
	SECAM B, G	<input type="radio"/>	
	SECAM L, L'	<input type="radio"/>	
	SECAM D, K	<input type="radio"/>	
	PAL 525/60 6,5 MHz	–	
	PAL 525/60 6,0 MHz	–	
	PAL 525/60 5,5 MHz	–	
	M.NTSC 6,5 MHz	–	
	M.NTSC 6,0 MHz	–	
	M.NTSC 5,5 MHz	–	
	DVB-C	<input type="radio"/>	
Satellite	DVB-S	<input type="radio"/>	
AV1 (Composite) AV2 (Composite ou S-Vidéo) AV3	PAL	<input type="radio"/>	<input type="radio"/>
	SECAM	<input type="radio"/>	<input type="radio"/>
	PAL 525/60	–	<input type="radio"/>
	M.NTSC	–	<input type="radio"/>
COMPONENT	NTSC	–	<input type="radio"/>
	525 (480) / 60i	–	/
	525 (480) / 60p	–	
	625 (576) / 50i	<input type="radio"/>	
	625 (576) / 50p	<input type="radio"/>	
	750 (720) / 60p	–	
	750 (720) / 50p	–	
	1 125 (1 080) / 60i	–	
1 125 (1 080) / 50i	–		
HDMI1 HDMI2 HDMI3 HDMI4	525 (480) / 60i	–	<input type="radio"/>
	525 (480) / 60p	–	<input type="radio"/>
	625 (576) / 50i	–	<input type="radio"/>
	625 (576) / 50p	–	<input type="radio"/>
	750 (720) / 60p	–	<input type="radio"/>
	750 (720) / 50p	–	<input type="radio"/>
	1 125 (1 080) / 60i	–	<input type="radio"/>
	1 125 (1 080) / 50i	–	<input type="radio"/>
	1 125 (1 080) / 60p	–	<input type="radio"/>
	1 125 (1 080) / 50p	–	<input type="radio"/>
	1 125 (1,080) / 24p	–	<input type="radio"/>

■ Mode automatique

Le mode automatique établit le meilleur rapport de format, de sorte que l'image s'adapte à l'écran. Il fait ce choix en quatre étapes: (WSS, signal de commande via la borne SCART / HDMI, détection du format boîte aux lettres ou ajustement horizontal pour remplir tout l'écran)

Si l'image est très sombre, cela peut prendre quelques minutes.

Détection boîte aux lettres: S'il détecte des bandes noires au haut et au bas de l'écran, le mode Automatique choisit le meilleur rapport de format et agrandit l'image pour qu'elle remplisse tout l'écran.

Si aucun signal de rapport de format n'est détecté, le mode automatique améliore l'image pour un confort visuel optimal.

Remarque

- Le rapport de format varie suivant le programme, etc. Si le rapport de format n'est pas conforme à la norme 16:9, il se peut que des bandes noires apparaissent au haut et au bas de l'écran.
- Si la taille de l'écran semble anormale lors de la lecture, sur un magnétoscope, d'un programme enregistré en mode d'écran large, réglez l'alignement du magnétoscope. Consultez le mode d'emploi du magnétoscope.

Réseau

■ Messages sur écran

Message	Signification / Mesure à prendre
Une erreur interne est survenue	▶ ● Vérifiez les paramètres. (p. 52 et p. 53)
fichier non lisible	▶ ● Le fichier est altéré ou illisible. Vérifiez le format des données applicables. (p. 50)
La communication avec le serveur a échoué	▶ ● Il est possible que le serveur de médias ait un problème. Lisez le manuel du logiciel du serveur.
La connexion au serveur a échoué	▶ ● Vérifiez les connexions et les réglages. (p. 51 à 53)
Serveur introuvable	▶ ● Il n'y a pas de serveur de médias disponible sur votre réseau domestique. Vérifiez les connexions et les réglages. (p. 51 à 53)
La mise à jour du logiciel n'a pas abouti	▶ ● Le téléchargement réseau a échoué. Vérifiez les connexions et les réglages. (p. 51 à 53)

Données techniques

DivX

À PROPOS DE DIVX VIDEO : DivX® est un format vidéo numérique créé par DivX, Inc. Il s'agit d'un appareil officiel DivX Certified qui peut lire des vidéos DivX.

■ Fichier vidéo DivX

Extension : ".divx" ou ".avi"

Résolution d'image : jusqu'à 720 x 576 pixels

- Lis des vidéos DivX de version 3, 4, 5 et 6 avec une lecture standard des fichiers multimédias DivX.
- Homologué pour DivX Home Theater Profile.

Vidéo

- Nombre de flux : jusqu'à 1
- Codec : DivX3, DivX4, DivX5, DivX6
- FPS (nombre d'images par seconde) : jusqu'à 30 fps

Audio

- Nombre de flux : jusqu'à 8
 - Format : MP3, MPEG, AC3
 - Multicanal : AC3 possible. Le mutli MPEG est une conversion en 2 canaux.
- Sous-titres
 - Nombre de flux : jusqu'à 8
 - GMC (Global Motion Compensation) n'est pas pris en charge

■ Fichiers de texte de sous-titres de DivX

Format des sous-titres : MicroDVD, SubRip, TMLayer

- Le fichier vidéo DivX et le fichier de texte de sous-titres se trouvent dans le même dossier et les noms de fichiers sont les mêmes à l'exception des extensions de fichier.
- Si plus d'un fichier de texte de sous-titres se trouvent dans le même dossier, ils sont affichés dans l'ordre de priorité suivant : ".srt", ".sub", ".txt".
- Pour confirmer ou modifier l'état actuel des sous-titres pendant la lecture d'un contenu DivX, appuyez sur la touche OPTION pour afficher Menu options.
- Dans les situations suivantes, il est impossible d'afficher les sous-titres tels qu'ils ont été enregistrés. En outre, selon les méthodes utilisées pour créer le fichier ou l'état de l'enregistrement, seules des parties des sous-titres peuvent être affichées, ou les sous-titres peuvent ne pas s'afficher du tout.
 - Si du texte ou des caractères spéciaux sont inclus dans le texte des sous-titres.
 - Si la taille du fichier est supérieure à 256 ko.
 - Si des caractères avec un style spécifié sont inclus dans les données des sous-titres.
 - Si des codes qui spécifient le style de caractère au sein du fichier sont affichés en tant que caractères de sous-titres.
 - S'il y a des données d'un format différent dans les données les sous-titres.
- Si le nom de fichier du fichier vidéo DivX ne s'affiche pas correctement sur l'écran du menu (le nom du fichier s'affiche sous la forme de "?"), il est possible que le texte des sous-titres ne s'affiche pas correctement.
- L'alphabet anglais et les chiffres arabes s'affichent correctement.
Il est possible que d'autres caractères ne s'affichent pas correctement.
- L'ordre d'affichage sur le téléviseur peut être différent de celui affiché sur un ordinateur.

Remarque

- Selon la façon dont vous réalisez le serveur de médias ou la carte SD, les fichiers les dossiers peuvent ne pas s'afficher dans l'ordre que vous avez composé.
- Il est possible que les fichiers ne s'affichent pas selon le logiciel que vous utilisez pour créer des fichiers DivX.
- Selon la façon dont vous créez les fichiers et la structure des dossiers, il est possible que les fichiers et les dossiers ne s'affichent pas dans la liste.
- S'il y a trop de fichiers et/ou de dossiers, l'opération peut prendre du temps ou certains fichiers peuvent ne pas être affichés ou lisibles.

Carte SD

■ Précautions à prendre pour la manipulation de la carte SD

- Ne retirez pas la carte pendant que le téléviseur accède aux données (cela risquerait d'endommager la carte ou le téléviseur).
- Ne touchez pas les broches au dos de la carte.
- Ne soumettez pas la carte à une pression élevée ou à un choc.
- Insérez la carte dans le bon sens (autrement, vous risquez d'endommager la carte).
- Le brouillage électrique, l'électricité statique ou une opération erronée peuvent endommager les données ou la carte.
- Faites régulièrement une copie de secours des données enregistrées, en cas de détérioration ou d'altération des données, ou d'un fonctionnement irrégulier du téléviseur. (Panasonic décline toute responsabilité quant à toute détérioration ou tout dommage subi par les données enregistrées.)

■ Format de données pour parcourir la carte

- Photo : Images fixes enregistrées sur un appareil photo numérique compatible avec les fichiers JPEG conformes aux normes DCF* et EXIF
Format de données - Baseline JPEG (Sous-échantillonnage 4:4:4, 4:2:2 ou 4:2:0)
Nombre max. de fichiers - 9999
Résolution d'image - 160 × 120 à 10 000 000 de pixels
- Film : DivX ➔ p. 74
Fichiers compatibles avec la norme SD-Vidéo Ver. 1.2 [MPEG-2 (format PS)] et la norme AVCHD, avec un format audio MPEG-1/Layer-2 ou Dolby Digital
(Il se peut que les données modifiées sur un ordinateur ne s'affichent pas correctement.)
- Types de carte conformes (capacité maximale) : carte SDHC (32 Go), carte SD (2 Go), carte miniSD (2 Go) (un adaptateur miniSD est nécessaire)
- Si vous utilisez une carte miniSD, insérez-la et retirez-la avec l'adaptateur.
- Consultez le site Web suivant pour les plus récentes informations sur les types de carte. (Uniquement en anglais)
<http://panasonic.co.jp/pavc/global/cs/>

*DCF (règle de conception pour système de fichier d'appareil photo): Norme unifiée établie par la JEITA (Japan Electronics and Information Technology Industries Association).

Remarque

- Formatez la carte sur l'appareil d'enregistrement.
- Suivant l'appareil d'enregistrement utilisé, il se peut que l'image ne s'affiche pas bien sur ce téléviseur.
- L'image peut mettre un certain temps à s'afficher lorsqu'il y a beaucoup de fichiers et de dossiers.
- Cette fonction ne permet pas l'affichage des images animées Motion JPEG et des images fixes non formatées en DCF (c'est-à-dire TIFF et BMP).
- Il se peut que les données modifiées sur un ordinateur ne s'affichent pas.
- Les images importées d'un ordinateur doivent être compatibles avec EXIF (Exchangeable Image File) 2.0, 2.1, ou 2.2.
- Les fichiers partiellement dégradés s'afficheront avec une résolution réduite.
- Toutes les données portant l'extension ".jpg" sur la carte seront lues en Mode visu photo.
- Il se peut que les noms de dossier et de fichier soient différents, suivant l'appareil photo numérique utilisé.
- N'utilisez pas de caractères à deux octets ou autres codes spéciaux.
- La carte risque de devenir inutilisable sur ce téléviseur si les noms de fichier ou de dossier sont modifiés.

■ Messages sur écran

Message	Signification / Mesure à prendre
Fichier non lisible	● Le fichier est altéré ou illisible. ● Le téléviseur ne prend pas en charge ce format. (Pour les formats et données pris en charge, voir ci-dessus.)
Pas de carte SD insérée	● Assurez-vous que la carte SD est bien insérée.
Pas de fichier valide	● La carte ne contient pas de données.
Plus de 9999 photos trouvées (le max. est de 9999)	● Le nombre maximum valide de photos est de 9999.
Vérifier que la carte SD est OK	● Il y a un problème sur la carte SD insérée.
Cette opération n'est pas possible	● Cette commande n'est pas possible.

Données techniques

Tableau des caractères pour les touches numériques

Vous pouvez saisir les caractères à l'aide des touches numériques pour les options d'entrée libres.

Appuyez plusieurs fois sur la touche numérique jusqu'à ce que vous atteigniez le caractère désiré.

- Le caractère est automatiquement validé si vous le laissez tel quel pendant une seconde.
- Vous pouvez aussi valider le caractère en appuyant sur la touche OK ou sur une autre touche numérique dans la seconde qui suit.



Tableau des caractères :

Touches numériques	Nombre de pressions à appliquer														
	1	2	3	4	5	6	7	8	9	10	11	12	13	14	15
1	.	1	!	:	#	+	-	*	_	()				
2_{abc}	a	b	c	2	A	B	C	à	â	æ	ç	À	Â	Æ	Ç
3_{def}	d	e	f	3	D	E	F	è	é	ê	ë	È	É	Ê	Ë
4_{ghi}	g	h	i	4	G	H	I	î	ï	ÿ	ÿ				
5_{jkl}	j	k	l	5	J	K	L								
6_{mno}	m	n	o	6	M	N	O	ô	œ	Ô	Œ				
7_{pqrs}	p	q	r	s	7	P	Q	R	S						
8_{tuv}	t	u	v	8	T	U	V	ù	û	Û	Û				
9_{wxyz}	w	x	y	z	9	W	X	Y	Z						
0	Espace	0													

Informations sur les bornes péritel, S-VIDEO et HDMI

■ Borne AV1 péritel

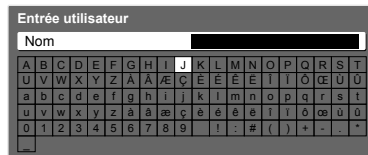
(RGB, VIDEO, Q-Link)

Les entrées adéquates pour AV1 incluent RVB (Rouge / Vert / Bleu).

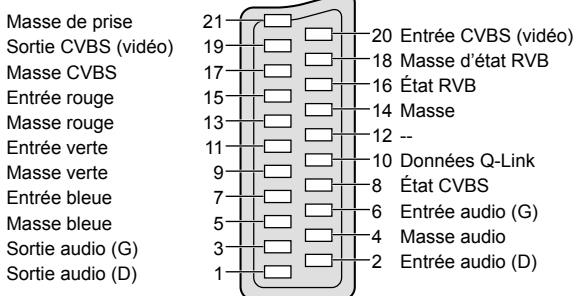

■ Borne AV2 péritel

(RGB, VIDEO, S-VIDEO, Q-Link)

AV2 - Les broches 15 et 20 dépendent de la permutation AV2 S-VHS / VIDEO.

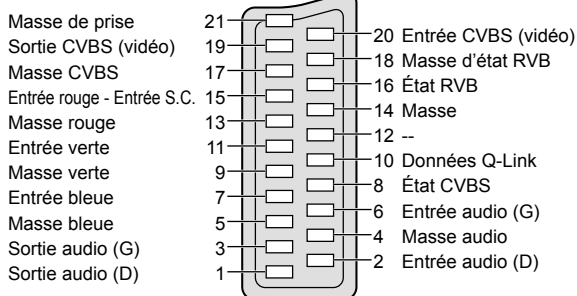

■ Borne AV3 S-VIDEO à 4 broches

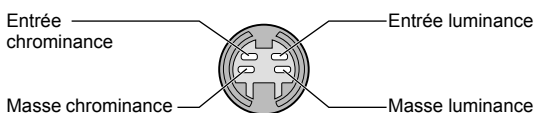

■ Borne HDMI

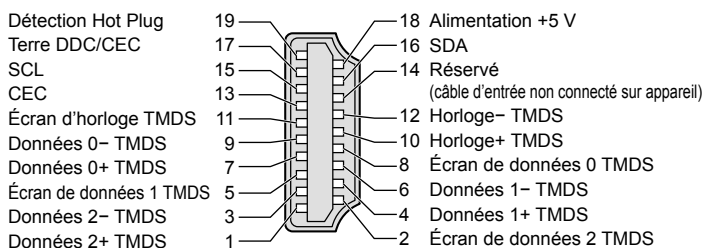

Connexion HDMI

HDMI (high-definition multimedia interface) est la première interface audiovisuelle entièrement numérique au monde qui soit conforme à une norme sans compression.

Vos pouvez profiter d'images numériques à haute définition et d'un son de qualité supérieure en raccordant le téléviseur à un appareil HDMI.

Un équipement compatible HDMI (*1) disposant d'une borne de sortie HDMI ou DVI, tel qu'un lecteur de DVD, un décodeur ou une console de jeux, peut être connecté à la borne HDMI à l'aide d'un câble conforme HDMI (fully wired). Pour les raccordements, voir "Appareil externe" (p. 70).

■ Fonctions HDMI prises en charge

- Signal d'entrée audio : PCM linéaire 2 canaux (fréquences d'échantillonnage - 48 kHz, 44,1 kHz, 32 kHz)
- Signal d'entrée vidéo : 480i, 480p, 576i, 576p, 720p, 1080i et 1080p
 - ➔ "Signal d'entrée affichable" (p. 78)
 - Faites correspondre avec le réglage de sortie de l'appareil numérique.
- Signal d'entrée d'ordinateur : ➔ "Signal d'entrée affichable" (p. 78)
 - Faites correspondre avec le réglage de sortie de l'ordinateur.
- VIERA Link (HDAVI Control 4) : ➔ "VIERA Link" (p. 65)
- Deep Colour
- x.v.Colour™

■ Raccordement DVI

Si l'appareil externe n'a qu'une sortie DVI, raccordez à la borne HDMI1 / 4 via un câble adaptateur DVI à HDMI (*2). Lors de l'utilisation d'un câble adaptateur DVI à HDMI, raccordez le câble audio à la prise d'entrée audio (HDMI1 : utilisez les bornes COMPONENT-AUDIO / HDMI4 : utilisez les bornes audio AV3).

Remarque

- Vous pouvez effectuer des réglages audio dans l'option "Entrée HDMI1 / 4" du menu Son. (p. 27)
- Les bornes HDMI2 / HDMI3 sont uniquement pour le signal audio numérique.
- Si l'appareil raccordé est doté d'une fonction de réglage du rapport de format, réglez-le sur "16:9".
- Ces connecteurs HDMI sont de "type A".
- Ces connecteurs HDMI sont compatibles avec la protection des droits d'auteur HDCP (protection de contenu numérique large bande).
- Un appareil sans borne de sortie numérique peut être raccordé à la borne d'entrée "COMPONENT", "S-VIDEO" ou "VIDEO" pour la réception des signaux analogiques.
- La technologie HDMI™ (Version 1,3a avec Deep Colour, x.v.Colour™) est intégrée à ce téléviseur.

(*1) : Le logo HDMI est apposé sur les appareils conformes HDMI.

(*2) : Informez-vous auprès de votre revendeur local d'appareils numériques.

Connexion PC

Il est possible de raccorder un ordinateur à ce téléviseur pour afficher l'écran de l'ordinateur sur le téléviseur, et émettre le son de l'ordinateur par le téléviseur.

- Signaux PC dont la réception est possible sur le téléviseur : Fréquence de balayage horizontal de 31 à 69 kHz ; fréquence de balayage vertical de 59 à 86 Hz (plus de 1024 lignes de signaux peuvent causer un affichage incorrect de l'image).
- Il n'est pas nécessaire d'utiliser un adaptateur PC dans le cas d'un connecteur à 15 broches D-sub conforme DOS/V.

Remarque

- Certains modèles d'ordinateur ne peuvent pas être raccordés à ce téléviseur.
- Lors de l'utilisation d'un ordinateur, réglez la qualité d'affichage des couleurs de l'ordinateur sur la position la plus élevée.
- Pour plus de détails sur les signaux d'ordinateur qui s'appliquent
 - ➔ "Signal d'entrée affichable" (p. 78)
- Résolution d'affichage maximale

Rapport de format	4:3	1 440 × 1 080 pixels
	16:9	1 920 × 1 080 pixels

- Signal du connecteur à 15 broches D-sub

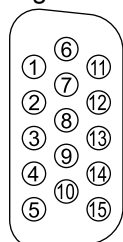

N° Pin	Nom de signal	N° Pin	Nom de signal	N° Pin	Nom de signal
①	R	⑥	GND (terre)	⑪	NC (non connecté)
②	G	⑦	GND (terre)	⑫	NC (non connecté)
③	B	⑧	GND (terre)	⑬	HD
④	NC (non connecté)	⑨	NC (non connecté)	⑭	VD
⑤	GND (terre)	⑩	GND (terre)	⑮	NC (non connecté)

Données techniques

Signal d'entrée affichable

COMPONENT (Y, P_B, P_R), HDMI

* Signe : Signal d'entrée pris en charge

Nom de signal	COMPONENT	HDMI
525 (480) / 60i	*	*
525 (480) / 60p	*	*
625 (576) / 50i	*	*
625 (576) / 50p	*	*
750 (720) / 60p	*	*
750 (720) / 50p	*	*
1 125 (1 080) / 60i	*	*
1 125 (1 080) / 50i	*	*
1 125 (1 080) / 60p		*
1 125 (1 080) / 50p		*
1 125 (1 080) / 24p		*

PC (par la borne D-sub à 15 broches)

Le signal d'entrée pris en charge pour les ordinateurs est fondamentalement compatible avec la synchronisation de la norme VESA.

Nom de signal	Fréquence horizontale (kHz)	Fréquence verticale (Hz)
640 × 400 @70 Hz	31,47	70,07
640 × 480 @60 Hz	31,47	59,94
640 × 480 @75 Hz	37,50	75,00
800 × 600 @60 Hz	37,88	60,32
800 × 600 @75 Hz	46,88	75,00
800 × 600 @85 Hz	53,67	85,06
852 × 480 @60 Hz	31,44	59,89
1 024 × 768 @60 Hz	48,36	60,00
1 024 × 768 @70 Hz	56,48	70,07
1 024 × 768 @75 Hz	60,02	75,03
1 024 × 768 @85 Hz	68,68	85,00
1 280 × 768 @60 Hz	47,70	60,00
1 280 × 1 024 @60 Hz	63,98	60,02
1 366 × 768 @60 Hz	48,39	60,04
Macintosh 13 pouces (640 × 480)	35,00	66,67
Macintosh 16 pouces (832 × 624)	49,73	74,55
Macintosh 21 pouces (1 152 × 870)	68,68	75,06

PC (par la borne HDMI)

Le signal d'entrée pris en charge pour les ordinateurs est fondamentalement compatible avec la synchronisation de la norme HDMI.

Nom de signal	Fréquence horizontale (kHz)	Fréquence verticale (Hz)
640 × 480 @60 Hz	31,47	60,00
750 (720) / 60p	45,00	60,00
1 125 (1 080) / 60p	67,50	60,00

Remarque

- Les signaux autres que ceux ci-dessus peuvent ne pas s'afficher correctement.
- Les signaux ci-dessus sont reconvertis pour un affichage optimal sur le téléviseur.
- Comme le signal PC est amplifié ou comprimé pour l'affichage, il peut être impossible d'afficher les détails fins avec une netteté suffisante.

FAQ

Avant de faire une demande de service ou d'assistance, essayez d'abord de régler le problème en vous reportant à ces instructions simples.

Si le problème persiste, contactez votre revendeur Panasonic pour obtenir de l'aide.

Points blancs ou image ombragée (parasites)

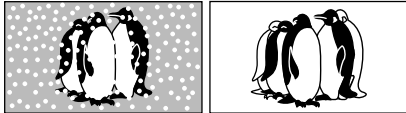

- Vérifiez la position, l'orientation et la connexion de l'antenne.

Absence d'image ou de son

- Le téléviseur est-il en mode AV ?
- Assurez-vous que le bon mode d'entrée AV est sélectionné.
- Assurez-vous que le cordon d'alimentation est branché dans la prise.
- Le téléviseur est-il allumé ?
- Vérifiez le menu Image (p. 26) et le volume.
- Assurez-vous que tous les câbles péritel requis sont installés et que toutes les connexions sont fermement établies.

Rapport de format automatique

- Le rapport de format automatique est conçu pour remplir l'écran de manière optimale. (p. 72)
- Appuyez sur la touche ASPECT pour changer le rapport de format manuellement (p. 16).

S-Vidéo / image en noir et blanc

- Assurez-vous que la sortie de l'appareil externe correspond à l'entrée du téléviseur. Si la sortie de l'appareil externe est réglée sur S-Vidéo, le téléviseur doit aussi être réglé sur S-Vidéo (p. 22).

Le Guide TV n'indique aucun programme.

- Vérifiez l'émetteur numérique.
- Orientez l'antenne ou l'antenne parabolique vers un autre émetteur installé à proximité.
- Vérifiez la diffusion analogique. Si la qualité d'image est mauvaise, vérifiez l'antenne et informez-vous auprès du revendeur le plus près.

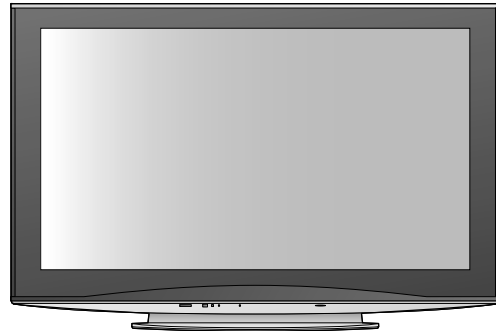

Le numéro de chaîne, le mode d'entrée, etc. restent affichés sur l'écran du téléviseur

- Ex. : EC/AV1

- Appuyez sur la touche **i** pour les enlever. Appuyez encore une fois pour les afficher de nouveau.

La fonction Q-Link est inopérante

- Vérifiez le câble péritel et la connexion. Réglez aussi sur "Sortie AV1 / AV2" dans le menu Configuration (p. 28).

La fonction "VIERA Link" est inopérante et un message d'erreur apparaît

- Vérifiez la connexion. (p. 62 et p. 63)
- Allumez l'appareil raccordé, puis le téléviseur. (p. 65)

L'enregistrement ne commence pas immédiatement

- Vérifiez les réglages de l'enregistreur. Pour plus de détails, lisez le mode d'emploi de l'enregistreur.

L'enregistrement ne commence pas immédiatement

- En raison du processus de production de cette technologie, il peut y avoir des pixels allumés ou éteints en permanence. Il ne s'agit pas d'un dysfonctionnement.

Le contraste est atténué

- Le contraste est atténué dans les conditions suivantes lorsque l'utilisateur n'effectue aucune commande pendant quelques minutes:
 - pas de signal en mode DVB ou AV
 - chaîne verrouillée sélectionnée
 - chaîne non valide sélectionnée
 - chaîne radio sélectionnée
 - menu affiché
 - vignette, liste ou image fixe en mode carte SD

FAQ

	Problème	Mesures à prendre
Écran	Image désordonnée, parasites	<ul style="list-style-type: none"> ● Réglez sur "P-NR" dans le menu Image (pour éliminer les parasites). (p. 26) ● Vérifiez la présence d'appareils électriques à proximité (voiture, motocyclette, lampe fluorescente).
	Aucune image ne s'affiche	<ul style="list-style-type: none"> ● L'option "Couleur" ou "Contraste" du menu Image est-elle réglée sur la valeur minimum ? (p. 26)
	Image floue ou déformée (pas de son, ou volume bas)	<ul style="list-style-type: none"> ● Réglez de nouveau les chaînes. (p. 32 à 35)
	Une image anormale s'affiche	<ul style="list-style-type: none"> ● Éteignez le téléviseur à l'aide de son interrupteur principal, puis rallumez-le. ● Si le problème persiste, exécutez "Réglage usine" (p. 45).
Son	Aucun son n'est émis	<ul style="list-style-type: none"> ● L'option "Coupure du son" est-elle activée ? (p. 9) ● Le volume est-il réglé au minimum ?
	Le niveau du son est bas ou le son est déformé	<ul style="list-style-type: none"> ● Il se peut que la réception du signal sonore soit mauvaise. ● Réglez "MPX" (p. 27) sur "Désactivé" dans le menu Son. (Mode analogique uniquement)
	Vous entendez un bruit tourbillonnant	<ul style="list-style-type: none"> ● Le bruit provient du ventilateur de refroidissement intégré (ce n'est pas un signe de dysfonctionnement).
Chaîne numérique	<ul style="list-style-type: none"> ● En raison des technologies de réception numérique impliquées, la qualité des signaux numériques peut être relativement basse dans certains cas même si les chaînes analogiques sont bien captées. 	
	L'image est brouillée, se fige ou disparaît en mode DVB	<ul style="list-style-type: none"> ● Vérifiez "Condition du signal" (p. 39). Si "Qualité du signal" ou "Niveau du signal" s'affiche en rouge, le signal est faible. ● Vérifiez l'antenne, le câble ou l'antenne parabolique. Si le problème persiste, consultez votre revendeur. ● Les conditions météorologiques (forte averse de pluie, neige, etc.) affecteront la réception du signal, tout particulièrement dans les zones où la réception est mauvaise. Même par beau temps, une pression atmosphérique élevée peut affecter la réception de certaines chaînes. ● Éteignez le téléviseur à l'aide de son interrupteur principal, puis rallumez-le.
	Le réglage sur certaines chaînes n'est pas possible	<ul style="list-style-type: none"> ● Vérifiez l'antenne, le câble ou l'antenne parabolique. ● Informez-vous auprès du revendeur.
	Impossible de terminer la configuration automatique DVB-S	<ul style="list-style-type: none"> ● Vérifiez les connexions et l'orientation de l'antenne parabolique. (p. 10) ● Si le problème persiste, consultez votre revendeur.

	Problème	Mesures à prendre
HDMI	Le son est anormal	<ul style="list-style-type: none"> ● Réglez le paramètre de son de l'appareil raccordé sur "2ch L.PCM". ● Vérifiez le réglage de "Entrée HDMI1 / 4" dans le menu Son. (p. 27) ● En cas de problème de connexion du son numérique, sélectionnez la connexion de son analogique. (p. 77)
	L'image d'un appareil externe est anormale lorsqu'il est raccordé par la borne HDMI	<ul style="list-style-type: none"> ● Assurez-vous que le câble HDMI est bien connecté. (p. 70) ● Éteignez le téléviseur et l'appareil raccordé, puis rallumez-les. ● Vérifiez le signal d'entrée de l'appareil raccordé. (p. 78) ● Utilisez un appareil conforme à EIA/CEA-861/861B.
Réseau	Impossible de se connecter au réseau	<ul style="list-style-type: none"> ● Vérifiez que le câble LAN est correctement connecté. (p. 51) ● Vérifiez les connexions et les réglages. (p. 51 à 53) ● Vérifiez l'équipement réseau et l'environnement du réseau. Si le problème persiste, consultez votre prestataire de services Internet ou votre compagnie de télécommunications.
	Impossible de sélectionner les fichiers pendant des opérations DNLA	<ul style="list-style-type: none"> ● Le serveur de médias est-il prêt ? (p. 50) ● Vérifiez le format des données applicables. (p. 50)
	Impossible d'utiliser VIERA CAST	<ul style="list-style-type: none"> ● Vérifiez les connexions et les réglages. (p. 51 à 53) ● Le serveur ou la ligne connectée sont peut-être occupés actuellement.
Autre	Le téléviseur ne s'allume pas	<ul style="list-style-type: none"> ● Assurez-vous que le cordon d'alimentation est branché dans la prise.
	Le téléviseur entre en "Mode de veille"	<ul style="list-style-type: none"> ● La fonction Minuterie veille est activée. ● Le téléviseur entre en "Mode de veille" environ 30 minutes après la fin de la diffusion analogique.
	La télécommande ne fonctionne pas ou fonctionne de manière sporadique.	<ul style="list-style-type: none"> ● Les piles sont-elles bien insérées ? (p. 6) ● Le téléviseur a-t-il été allumé ? ● Les piles sont peut-être faibles. Remplacez-les. ● Pointez la télécommande directement vers l'avant du téléviseur (à l'intérieur d'une plage de 30 degrés à l'avant du téléviseur). ● Placez le téléviseur à l'écart des rayons du soleil ou autres sources de lumière intense, pour éviter qu'elles ne brillent sur le capteur de signal de télécommande du téléviseur.
	Un message d'erreur apparaît	<ul style="list-style-type: none"> ● Suivez les instructions du message. ● Si le problème persiste, informez-vous auprès d'un Centre de service agréé.

Licence

Les marques de commerce ont été rigoureusement respectées, même dans les cas où les noms de compagnie ou les marques de commerce des produits ne font pas l'objet d'une mention spéciale.

- DVB est une marque de commerce du Projet de diffusion vidéo numérique DVB (1991 à 1996).
- VGA est une marque de commerce d'International Business Machines Corporation.
- Macintosh est une marque de commerce déposée d'Apple Inc., USA.
- S-VGA est une marque de commerce déposée de Video Electronics Standard Association.
- Le logo SDHC est une marque de commerce.
- HDMI, le logo HDMI et High-Definition Multimedia Interface sont des marques de commerce, déposées ou non, de HDMI Licensing LLC.
- HDAVI Control™ est une marque de commerce de Panasonic Corporation.
- "AVCHD" et le logo "AVCHD" sont des marques de commerce de Panasonic Corporation et de Sony Corporation.
- x.v.Colour™ est une marque de commerce.
- Fabriqué sous licence de Dolby Laboratories.
Dolby et le symbole du double D sont des marques de commerce de Dolby Laboratories.
- Fabriqué sous licence du brevet américain № 5,451,942 et d'autres brevets déposés ou en instance aux États-Unis et dans le monde. DTS et DTS Digital Out sont des marques de commerce déposées de DTS, Inc ; les logos et le symbole DTS sont des marques de commerce de DTS, Inc.
© 1996-2008 DTS, Inc. Tous droits réservés.
- GUIDE Plus+ est (1) une marque déposée ou une marque de, (2) fabriquée sous licence de et (3) l'objet de divers brevets internationaux et de dépôts de brevets sous licence ou propriétés de, Gemstar-TV Guide International, Inc. et/ou d'une de ses sociétés affiliées.
- VIERA CAST™ est une marque commerciale de Panasonic Corporation.
- DNLA®, le logo DNLA et DNLA CERTIFIED™ sont des marques commerciales, des marques de services ou des marques de certification de Digital Living Network Alliance.
- Lit des vidéos DivX®
DivX® est une marque déposée de DivX, Inc. et est utilisée sous licence.
- YouTube et Picasa sont des marques commerciales de Google, Inc.

Caractéristiques

		TX-P42V10E	TX-P50V10E	
Source d'alimentation		CA 220 à 240 V, 50 / 60 Hz		
Alimentation		350 W	435 W	
Consommation en mode de veille		0,4 W (sans enregistrement de sortie d'écran) 35 W (avec enregistrement de sortie d'écran)		
Ecran	Rapport de format	16:9		
	Taille de la partie visible de l'écran	106 cm (diagonale) 921 mm (L) × 518 mm (H)	127 cm (diagonale) 1 105 mm (L) × 622 mm (H)	
	Nombre de pixels	2 073 600 (1 920 (L) × 1 080 (H))		
Son	Haut-parleurs	140 mm × 35 mm × 2 unités, 6 Ω		
	Sortie audio	20 W (10 W + 10 W), 10% DHT		
	Casque	Mini-prise stéréo M3 (3,5 mm) × 1		
Signaux PC		VGA, SVGA, WVGA, XGA SXGA, WXGA (comprimé) Fréquence de balayage horizontal 31 à 69 kHz Fréquence de balayage vertical 59 à 86 Hz		
Systèmes de réception TV / Nom de bande		PAL B, G, H, I, SECAM B, G, SECAM L, L' VHF E2 - E12 VHF H1 - H2 (ITALIE) VHF A - H (ITALIE) UHF E21 - E69 CATV (S01 - S05) CATV S1 - S10 (M1 - M10) CATV S11 - S20 (U1 - U10) CATV S21 - S41 (Hyperbande) PAL D, K, SECAM D, K VHF R1 - R2 VHF R3 - R5 VHF R6 - R12 UHF E21 - E69 PAL 525/60 Lecture des bandes NTSC à partir de certains magnétoscopes PAL DVB-T Services de télévision numérique terrestre DVB-C Services de télévision numérique par câble DVB-S / S2 Services de télévision numérique par satellite Plage de fréquences du récepteur - 950 MHz à 2 150 MHz Alimentation et polarisation du convertisseur de fréquences descendant - Vertical : +13 V Horizontal : +18 V Courant : Max. 500 mA (protection de surcharge) Tonalité 22 kHz - Fréquence : 22 kHz ± 2 kHz Amplitude : 0,6 V ± 0,2 V Débit - Max. 30 MS/s Mode FEC - 1/2, 3/5, 2/3, 3/4, 4/5, 5/6, 8/9, 9/10 Démodulation - QPSK, 8PSK DiSEqC - Version 1,0 M.NTSC Lecture de magnétoscopes NTSC 4,43 MHz NTSC (entrée AV uniquement) Lecture à partir des magnétoscopes NTSC ● Il se peut que les signaux de télévision ne soient pas captés dans certaines zones.		
Entrée d'antenne parabolique		Femelle, type F, 75 Ω		
Entrée d'antenne		VHF / UHF		
Conditions de fonctionnement		Température : 0 °C à 35 °C Humidité : HR 20 % à 80 % (pas de condensation)		
Bornes de connexion	AV1 (borne péritel)	Borne à 21 broches (entrée audio/vidéo, sortie audio/vidéo, entrée RVB, Q-Link)		
	AV2 (borne péritel)	Borne à 21 broches (entrée audio/vidéo, sortie audio/vidéo, entrée RVB, entrée S-Vidéo, Q-Link)		
	AV3	VIDEO	RCA à broche × 1	1,0 V[c-c] (75 Ω)
		S-VIDEO	Mini DIN à 4 broches	Y : 1,0 V[c-c] (75 Ω) C : 0,286 V[c-c] (75 Ω)
	AUDIO L - R	AUDIO L - R	RCA à broche × 2	0,5 V[rms]
		VIDEO	Y	1,0 V[p-p] (incluant la synchronisation)
	COMPONENT	AUDIO L - R	P _B , P _R	±0,35 V[p-p]
		AUDIO L - R	RCA à broche × 2	0,5 V[rms]
	Autres	HDMI 1 / 2 / 3 / 4	Connecteurs TYPE A	HDMI™ (Version 1,3a avec Deep Colour, x.v.Colour™) ● Ce téléviseur prend en charge la fonction "HDAVI Control 4".
		PC	D-SUB À 15 BROCHES HAUTE SENSIBILITÉ	R, V, B/0,7 V[p-p] (75 Ω) HD, VD/TTL Niveaux 2,0 à 5,0 V[p-p] (impédance élevée)
		Fente pour carte	Fente pour carte SD × 1	
ETHERNET		RJ45, IEEE802.3 10BASE-T / 100BASE-TX		
Sortie	AUDIO L - R	RCA à broche × 2	0,5 V[rms] (impédance élevée)	
	DIGITAL AUDIO OUT	PCM / Dolby Digital / DTS, fibres optiques		
Dimensions (L × H × P)		1 052 mm × 709 mm × 332 mm (avec le piédestal) 1 052 mm × 668 mm × 84 mm (Téléviseur uniquement)	1 241 mm × 818 mm × 401 mm (avec le piédestal) 1 241 mm × 774 mm × 84 mm (Téléviseur uniquement)	
Poids		29,0 kg net (avec le piédestal) 27,0 kg net (Téléviseur uniquement)	36,0 kg net (avec le piédestal) 34,0 kg net (Téléviseur uniquement)	

- La conception et les caractéristiques techniques sont sujettes à modification sans préavis. Les poids et dimensions sont approximatifs.
- Ce téléviseur est conforme aux normes EMC indiquées ci-dessous.
EN55013, EN61000-3-2, EN61000-3-3, EN55020, EN55022, EN55024.
- Piédestal: ST-42CS2WS / ST-50CS2WS (Pour approbation de sécurité)

Avis aux utilisateurs concernant la collecte et l'élimination des piles et des appareils électriques et électroniques usagés



Apposé sur le produit lui-même, sur son emballage, ou figurant dans la documentation qui l'accompagne, ce pictogramme indique que les piles et appareils électriques et électroniques usagés doivent être séparés des ordures ménagères. Afin de permettre le traitement, la valorisation et le recyclage adéquats des piles et des appareils usagés, veuillez les porter à l'un des points de collecte prévus, conformément à la législation nationale en vigueur ainsi qu'aux directives 2002/96/CE et 2006/66/CE. En éliminant piles et appareils usagés conformément à la réglementation en vigueur, vous contribuez à prévenir le gaspillage de ressources précieuses ainsi qu'à protéger la santé humaine et l'environnement contre les effets potentiellement nocifs d'une manipulation inappropriée des déchets.

Pour de plus amples renseignements sur la collecte et le recyclage des piles et appareils usagés, veuillez vous renseigner auprès de votre mairie, du service municipal d'enlèvement des déchets ou du point de vente où vous avez acheté les articles concernés. Le non-respect de la réglementation relative à l'élimination des déchets est passible d'une peine d'amende.



Pour les utilisateurs professionnels au sein de l'Union européenne

Si vous souhaitez vous défaire de pièces d'équipement électrique ou électronique, veuillez vous renseigner directement auprès de votre détaillant ou de votre fournisseur.



[Information relative à l'élimination des déchets dans les pays extérieurs à l'Union européenne]

Ce pictogramme n'est valide qu'à l'intérieur de l'Union européenne. Pour connaître la procédure applicable dans les pays hors Union Européenne, veuillez vous renseigner auprès des autorités locales compétentes ou de votre distributeur.

Note relative au pictogramme à apposer sur les piles (voir les 2 exemples ci-contre)

Le pictogramme représentant une poubelle sur roues barrée d'une croix est conforme à la réglementation. Si ce pictogramme est combiné avec un symbole chimique, il remplit également les exigences posées par la Directive relative au produit chimique concerné.

Cd

GEMSTAR-TV GUIDE INTERNATIONAL, INC. ET/OU SES FILIALES NE SONT RESPONSABLES EN AUCUNE MANIERE DE L'EXACTITUDE DES INFORMATIONS RELATIVES AUX PROGRAMMES DE TELEVISION FOURNIES DANS LE SYSTEME GUIDE PLUS+. EN AUCUN CAS, GEMSTAR-TV GUIDE INTERNATIONAL, INC. ET/OU SES FILIALES NE PEUVENT ETRE TENUES RESPONSABLES POUR UNE PERTE DE BENEFICES, D'ACTIVITES COMMERCIALES OU D'AUCUNE SORTE DE PREJUDICES OU DE CONSEQUENCES, DIRECTS OU INDIRECTS, EN RELATION AVEC LA FOURNITURE OU L'UTILISATION DE QUELQUE INFORMATION QUE CE SOIT, EQUIPEMENT OU SERVICE DU SYSTEME GUIDE PLUS+.

<http://www.europe.guideplus.com/>



Marque de commerce du Projet de diffusion vidéo numérique DVB (1991 à 1996)
Déclaration de conformité TX-P42V10E N° 6402, 8 janvier 2009
Déclaration de conformité TX-P50V10E N° 6403, 8 janvier 2009

Données du client

Le numéro de modèle et le numéro de série de cet appareil se trouvent sur son panneau arrière. Veuillez noter ce numéro de série dans l'espace ci-dessous et conserver ce mode d'emploi, ainsi que votre reçu d'achat, comme preuve définitive de votre achat, afin de faciliter la procédure d'identification en cas de vol ou de perte, et pour les services de garantie.

Numéro de modèle

Numéro de série

Panasonic Corporation

Web Site : <http://www.panasonic.net>

© Panasonic Corporation 2009

Imprimé en République tchèque