



Panasonic®

Mode d'emploi Téléviseur à cristaux liquides

Numéro de modèle **TX-37LZD800F**

VIERA

VIERA
Link

Q-Link

DVB®

DOLBY
DIGITAL

SRS
TruSurround XT

SD
HG

FULL
HD
1920x1080p

HD
ready
1080p

HDMI™
HIGH-DEFINITION MULTIMEDIA INTERFACE

Veillez lire ce mode d'emploi avant de vous servir de votre appareil, puis conservez-le en lieu sûr.

Les images présentées dans ce mode d'emploi ne sont données qu'à titre illustratif.

Veillez vous reporter à la Garantie Pan Européenne si vous devez contacter votre revendeur Panasonic local pour obtenir de l'aide.

Français



TQB0E0577D

Transformez votre salon en salle de cinéma !

Vivez une expérience multimédia d'un



Note concernant les fonctions DVB

- Toutes les fonctions liées à DVB (diffusion vidéo numérique) seront opérantes dans les zones où la diffusion hertzienne numérique DVB-T (MPEG2) est captée. Consultez votre revendeur Panasonic local pour connaître les zones desservies.
- Il se peut que les fonctions DVB ne soient pas disponibles dans certains pays.
- Il est possible que certaines fonctions ne soient pas disponibles dans certains pays.
- Ce téléviseur prend en charge les spécifications DVB. Les services DVB futurs ne peuvent toutefois pas être garantis.

incroyable niveau

Savourez une abondance de multimédias

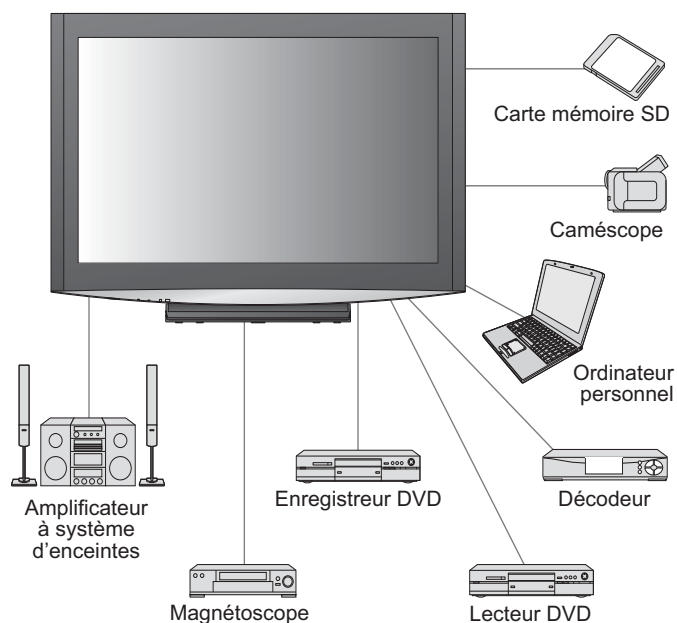

Écran LCD à durée de service maximale de 60.000 heures

L'écran LCD de la gamme de produits VIERA TV 2008 a une durée de service nominale pouvant atteindre 60.000 heures.*

*Cette mesure est basée sur le temps que met la luminosité de l'écran pour diminuer de moitié par rapport à son niveau maximum.

Le temps que met l'écran pour atteindre ce niveau peut varier suivant le contenu de l'image et l'environnement d'utilisation du téléviseur. Les dysfonctionnements ne sont pas pris en compte.

Table des matières

Sections à lire impérativement

- Mesures de sécurité 4
(Avertissement / Attention)
- Remarques 5
- Entretien 5

Guide de mise en route rapide

- Accessoires / Options 6
- Identifier les commandes 7
- Raccordement de base 8
- Configuration automatique 10

Découvrez votre téléviseur !

Fonctions de base

- Regarder la télévision 12
- Utilisation du Guide des programmes 15
- Afficher le télétexte 16
- Regarder des vidéos et des DVD 18

Fonctions avancées

- Comment utiliser les fonctions du menu 20
(image, qualité sonore, etc.)
- Réglages DVB 24
(télévision payante, mise à jour du logiciel, réglage du temps)
- Modifier les canaux 26
- Faire l'accord sur les canaux 28
- Contrôler l'accès aux programmes 30
- Rétablir les réglages 31
- Noms d'entrée 32
- Affichage de l'écran d'un ordinateur sur le téléviseur 33
- Afficher depuis la carte SD (Photos) 34
- Fonction link 36
(Q-Link / VIERA Link)
- Appareil externe 42

FAQ, etc.

- Données techniques 44
- FAQ 48
- Licence 50
- Caractéristiques 51

Mesures de sécurité

Avertissement

Manipulation de la fiche et du cordon d'alimentation

- Insérez complètement la fiche du cordon d'alimentation dans la prise de courant. (Une fiche de cordon d'alimentation mal insérée pourrait dégager de la chaleur et provoquer un incendie.)
- Assurez vous un accès facile à la prise du câble d'alimentation.
- Ne touchez pas la fiche du cordon d'alimentation avec les mains mouillées. (Vous pourriez vous électrocuter.)
- N'endommagez pas le cordon d'alimentation. (Un cordon endommagé peut être à l'origine d'un incendie ou d'une électrocution.)
 - Ne déplacez pas le téléviseur avec son cordon branché à la prise de courant.
 - Ne placez pas d'objets lourds sur le cordon ni ne placez le cordon à proximité d'un objet à température élevée.
 - Ne tordez pas le cordon, ni ne le pliez excessivement, ni ne l'étirez.
 - Ne tirez pas directement sur le cordon. Tenez la fiche du cordon d'alimentation lorsque vous le débranchez.
 - N'utilisez pas une fiche de cordon d'alimentation ou une prise de courant endommagée.

**En cas d'anomalie,
débranchez
immédiatement la fiche
du cordon d'alimentation !**

CA 220 à 240 V
50 / 60 Hz

Alimentation

- Ce téléviseur est conçu pour fonctionner sur un réseau de 220-240 V, 50 / 60 Hz, C.A.

Ne retirez pas les couvercles Ne modifiez JAMAIS l'appareil par vous-même

(Les composants à haute tension pourraient entraîner une grave électrocution.)

- Confiez tout travail de vérification, réglage ou réparation à votre revendeur Panasonic.

Eloignez le téléviseur de liquides

- Pour prévenir tout dommage pouvant entraîner un risque d'incendie ou de choc électrique, évitez d'exposer cet appareil à l'égouttement ou aux éclaboussures.
- Ne placez aucun récipient contenant de l'eau (vase de fleur, tasse, bouteille de produit de beauté, etc.) sur l'appareil (ou sur une étagère le dominant).

N'exposez pas le téléviseur directement aux rayons du soleil ou à toute autre source de chaleur

- Evitez d'exposer le téléviseur directement aux rayons du soleil ou à toute autre source de chaleur. Pour éviter les risques d'incendie, ne jamais poser une bougie ou autre objet contenant une flamme sur le téléviseur ou à proximité de ce dernier.

N'introduisez pas d'objets étrangers dans l'appareil

- Ne laissez tomber aucun objet dans l'appareil à travers les orifices d'aération (un incendie ou une électrocution pourrait en résulter).

Ne placez pas le téléviseur sur une surface inclinée ou instable

- Le téléviseur risquerait de tomber ou de basculer.

N'utilisez que les socles / équipements de montage spécifiques

- L'utilisation de piédestaux ou autres installations de fixation inadaptés peut avoir comme conséquence l'instabilité de l'appareil et un risque de blessure. Veillez à confier l'installation de votre appareil à votre revendeur Panasonic.
- Utilisez les piédestaux / supports approuvés (p. 6).

Ne laissez pas les enfants manipuler la carte SD

- Tout comme les petits objets, les cartes SD peuvent être avalées par les jeunes enfants. Retirez immédiatement la carte SD après l'utilisation.

Remarques

Attention

■ Avant de nettoyer le téléviseur, débranchez la fiche du cordon d'alimentation

- Nettoyer un appareil sous tension présente un risque d'électrocution.

■ Si vous n'utilisez pas le téléviseur pendant une période prolongée, déconnectez-le du réseau.

- Ce téléviseur consomme de l'énergie même en mode d'arrêt, tant que la fiche du cordon d'alimentation est branchée sur une prise de courant sous tension.

■ Laissez suffisamment d'espace autour de l'appareil pour la chaleur rayonnée

Distance minimale

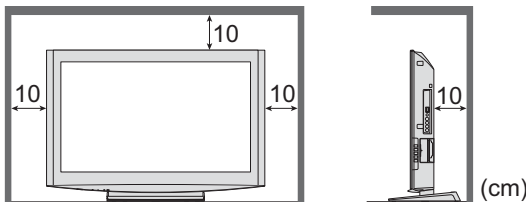

- En utilisant le piédestal, garder un espace entre le bas de la TV et la surface du sol.
- En cas d'utilisation de supports de suspension au mur, procédez selon leur mode d'installation.

■ Ne bloquez pas les trous d'aération arrière

- Une ventilation recouverte par des rideaux, journaux, serviettes, etc. peut entraîner la surchauffe, un incendie ou un choc de courant électrique.

■ N'exposez pas vos oreilles au son excessif des écouteurs

- Vous pourriez vous causer des dommages irréversibles de l'ouïe.

■ Fonction de mise en veille automatique

- Si aucun signal n'est reçu ni aucune opération n'a été effectuée en mode analogique pendant une durée de 30 minutes, le téléviseur passe automatiquement en mode de veille.

■ Gardez la TV le plus loin possible de ces types d'installation

- Appareil électronique
Plus particulièrement, ne placez pas un appareil vidéo à proximité du téléviseur (des interférences électromagnétiques pourraient déformer les images / le son).
- Appareil doté d'un capteur infrarouge
Ce téléviseur émet également des rayons infrarouges (ce qui pourrait avoir une incidence sur le fonctionnement de l'autre appareil).

■ Transportez uniquement à la verticale

■ Ajustez l'angle du panneau LCD sur l'angle désiré

- Assurez-vous que le piédestal ne dépasse pas le bord de la base dans tout l'angle de rotation du téléviseur.
- Ne poser aucun objet ou les mains sur tout l'angle de rotation du téléviseur.

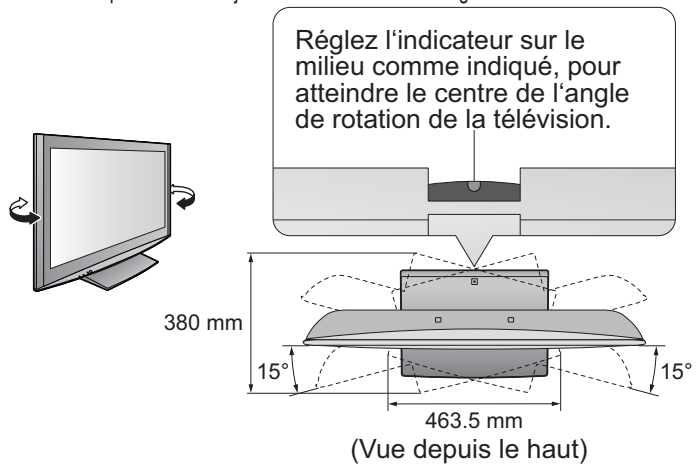

Entretien

Retirez tout d'abord la fiche du cordon d'alimentation de la prise de courant.

Panneau d'affichage

Entretien régulier: Essuyez délicatement la surface avec un chiffon doux pour retirer la saleté.

Saleté importante: Nettoyez la surface à l'aide d'un chiffon doux humidifié dans de l'eau propre ou d'une solution de détergent neutre dans l'eau (dans une proportion de 1 mesure de détergent pour 100 mesures d'eau). Puis, avec un chiffon doux et sec, essuyez uniformément la surface jusqu'à ce qu'elle soit sèche.

Attention

- La surface du panneau d'affichage a reçu un traitement spécial et peut s'abîmer facilement.
Ne cognez pas ou ne rayez pas la surface avec les ongles ou un objet rigide.
- Prenez soin de ne pas soumettre la surface à des insecticides, des solvants, des diluants ou autres substances volatiles (ce qui pourrait altérer le fini de la surface).

Coffret, Piédestal

Entretien régulier: Essuyez la surface avec un chiffon doux et sec.

Saleté importante: Imbibez d'eau ou d'eau mélangée à une petite quantité de détergent neutre un chiffon doux. Puis, essorez le chiffon et essuyez la surface avec celui-ci. Terminez en essuyant la surface avec un chiffon sec.

Attention

- Prenez soin de ne pas soumettre les surfaces du téléviseur à des détergents.
(La présence de liquide dans le téléviseur pourrait être à l'origine d'une panne de l'appareil.)
- Prenez soin de ne pas soumettre les surfaces à des insecticides, des solvants, des diluants ou autres substances volatiles (ce qui pourrait détériorer la surface en décollant la peinture).
- Ne laissez pas le boîtier de l'appareil et le piédestal en contact avec du caoutchouc ou du PVC pendant une longue période.

Fiche du cordon d'alimentation

Essuyez régulièrement la fiche du cordon d'alimentation avec un chiffon sec. (Humidité et poussière peuvent être à l'origine d'un incendie ou une électrocution.)

Accessoires / Options

Accessoires standard

- Télécommande
● N2QAYB000238



Vérifiez que vous avez les accessoires et objets présentés

- Piles pour télécommande (2)
● R6 (UM3)



- Attache-câbles

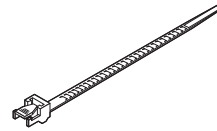

- Chiffon de nettoyage

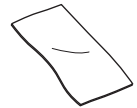

- Mode d'emploi

- Garantie Pan Européenne

- Ce produit comporte des pièces pouvant être dangereuses (comme les sachets en plastique) ou être aspirées ou avalées accidentellement par les enfants. Gardez-ces pièces hors de portée des jeunes enfants.

Mise en place des piles de la télécommande

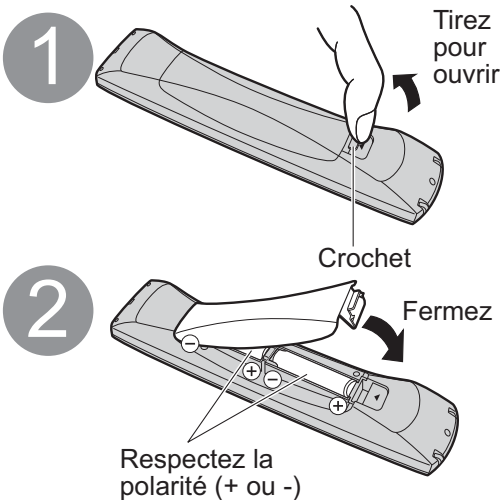

Attention

- Une mise en place incorrecte peut entraîner une fuite du liquide des piles et leur corrosion, ce qui endommagerait la télécommande.
- N'utilisez pas ensemble une pile neuve et une pile usagée.
- N'utilisez pas ensemble des piles de type différent (comme des piles alcalines et au manganèse).
- N'utilisez pas de piles rechargeables (Ni-Cd).
- Ne brûlez pas ou ne brisez pas les piles. Ne pas exposer les piles à une température excessive; comme le rayonnement solaire, le feu, etc.

Utilisation de l'attache-câbles

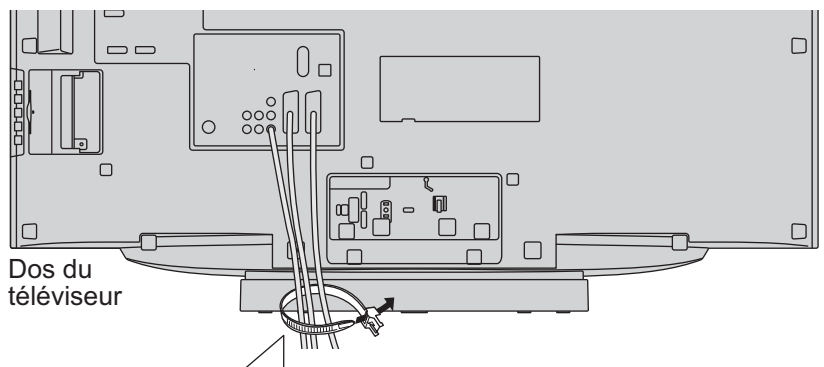

Pour serrer:

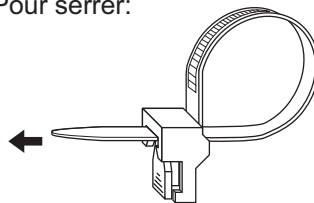

Pour desserrer:

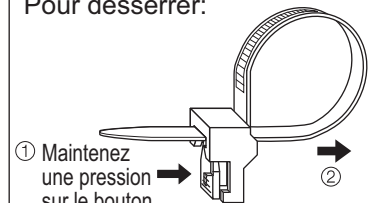

- N'attachez pas ensemble le câble RF et le cordon d'alimentation (sous peine d'entraîner une distorsion de l'image).
- Attachez les câbles avec les attache-câbles au besoin.
- Lorsque vous utilisez l'accessoire en option, suivez son mode d'emploi pour attacher les câbles.

Accessoires en option

Applique de suspension au mur

- TY-WK32LR2W

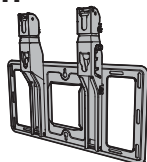

Informez-vous auprès du revendeur Panasonic le plus proche pour vous procurer l'applique de suspension au mur recommandée. Pour plus d'informations, reportez-vous au manuel d'installation de l'applique de suspension au mur.

AVERTISSEMENT !

- Notez que si vous choisissez de ne pas utiliser l'applique Panasonic ou de monter l'appareil vous-même, vous le faites à vos propres risques. Tout dommage résultant du fait de ne pas avoir confié le montage de l'appareil à un installateur professionnel annulera la garantie.
- Vous devez demander à un technicien qualifié d'effectuer l'installation. L'appareil, s'il n'est pas correctement mis en place, risquerait de blesser quelqu'un ou de subir des dommages en tombant.
- Ne montez pas l'appareil directement sous des lumières de plafond (tels que projecteurs à faisceau concentré, projecteurs pour illumination ou lumières halogènes) qui dégagent généralement beaucoup de chaleur. Cela risquerait de déformer ou d'endommager les pièces en plastique du boîtier.
- Procédez toujours avec prudence lors du montage d'un support au mur. Assurez-vous toujours avant le montage que des câbles électriques ou des tuyaux ne se trouvent pas dans le mur.

Comment retirer le pied du téléviseur

Retirez les quatre vis.

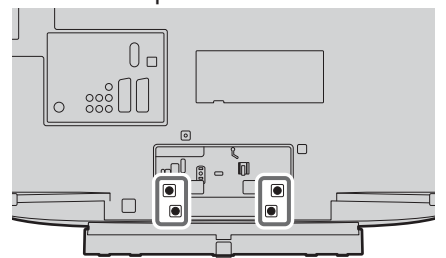

Dos du téléviseur

Identifier les commandes

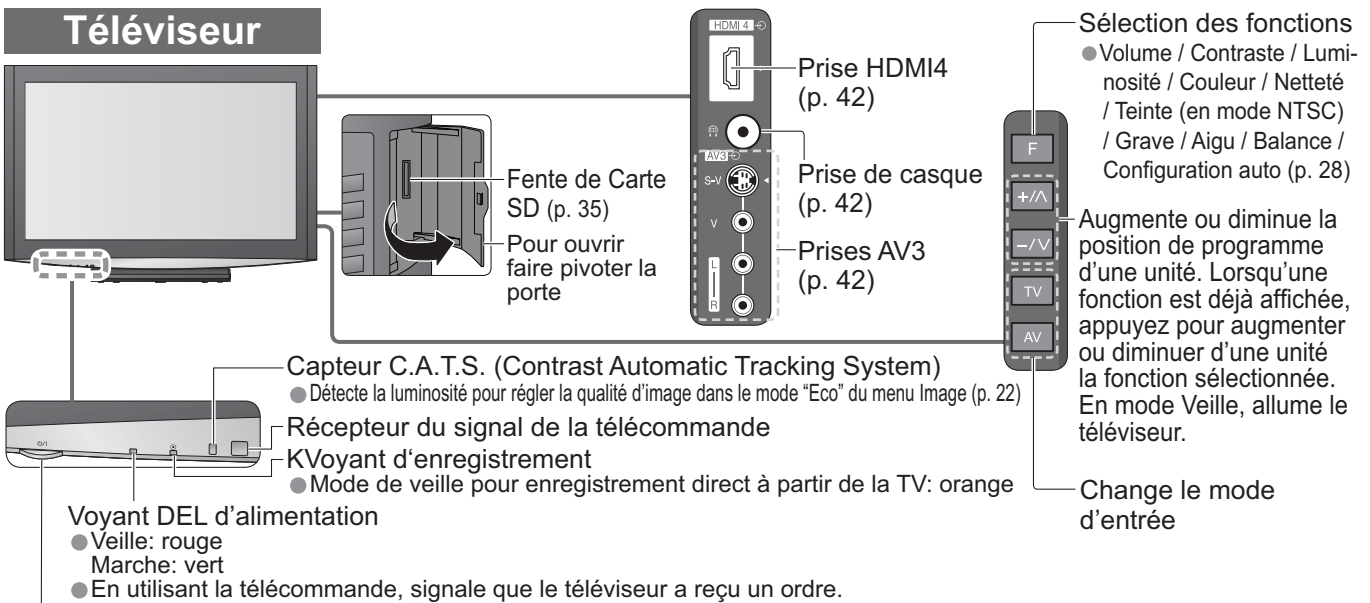

Interrupteur d'alimentation

- Vous pouvez mettre le téléviseur en état de marche ou en mode de veille à l'aide de la télécommande

Télécommande

Commutateur de veille

- Commute le téléviseur en mode de marche ou de veille

Aspect (p. 14)

- Change le rapport d'aspect dans la liste des sélections de format
- En pressant de manière répétée cette touche, vous pouvez également accéder au rapport d'aspect demandé

Menu VIERA Link (p. 39)

- Pressez pour un accès direct au menu VIERA link

Guide (p. 15)

- Affiche le guide ou la liste des programmes

OK

- Confirme les sélections et les choix
- Appuyez après la sélection des positions de programme pour changer rapidement de programme

Menu principal (p. 20)

- Appuyez pour accéder aux menus VIERA Link, Image, Son et Configuration

Télétexte (p. 16)

- Passe en mode télétexte

Sous-titres (p. 12)

- Affiche les sous-titres

Touches chiffrées

- Change les programmes et les pages du télétexte
- En mode de veille, met le téléviseur sous tension

Informations sur le programme (p. 13)

- Affiche les informations sur le programme

Position du programme en haut / en bas

- Sélectionne les programmes en séquence

Service de l'équipement Panasonic VCR / DVD (p. 19)

MULTI WINDOW (p. 14)

Normalize (p. 20)

- Resets picture and sound settings to their default levels



Change le mode d'entrée

- TV - commute entre les modes DVB et analogique (p. 12)
- AV - passe les entrées en mode AV à partir de la liste de sélection d'entrée (p. 18)

Visionnement d'une carte SD (p. 34)

- Passe en mode exploration à partir de la carte SD

Menu options (p. 13)

- Réglage simple pour les choix du visionnage et du son

EXIT

- Retour en mode normal de visionnage

Touches de curseur

- Fait la sélection et le réglage

Revenir

- Revient au menu précédent

Touches de couleur utilisées

- Pour la sélection, la navigation et l'utilisation des diverses fonctions

Maintien

- Geler / dégeler une image (p. 12)
- Interrompt la page de télétexte existante (mode télétexte) (p. 17)

Index (p. 17)

- Retour à la page du sommaire du télétexte (mode télétexte)

Coupeure du son

- Commute l'arrêt du son en position Allumé ou Éteint

Volume Plus / Moins

Enregistrement TV direct (p. 37 et p. 39)

- Enregistre immédiatement le programme sur l'enregistreur DVD / enregistreur vidéo à l'aide d'une connexion Q-Link ou VIERA Link

Surround (p. 22)

- Allume le son Surround

Raccordement de base

L'appareil externe et les câbles ne sont pas fournis avec ce téléviseur.

Assurez-vous que l'appareil est débranché de la prise secteur avant de connecter ou de déconnecter tout fil.

Exemple 1 Raccorder une antenne

Téléviseur uniquement

Dos du téléviseur

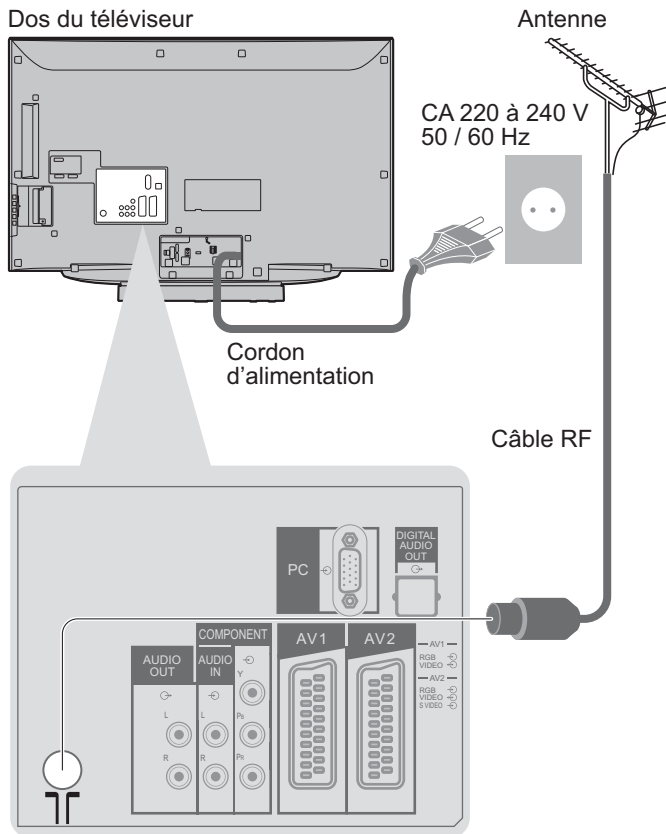

Exemple 2 Raccorder un enregistreur DVD ou un magnétoscope

Téléviseur, enregistreur DVD ou magnétoscope

Dos du téléviseur

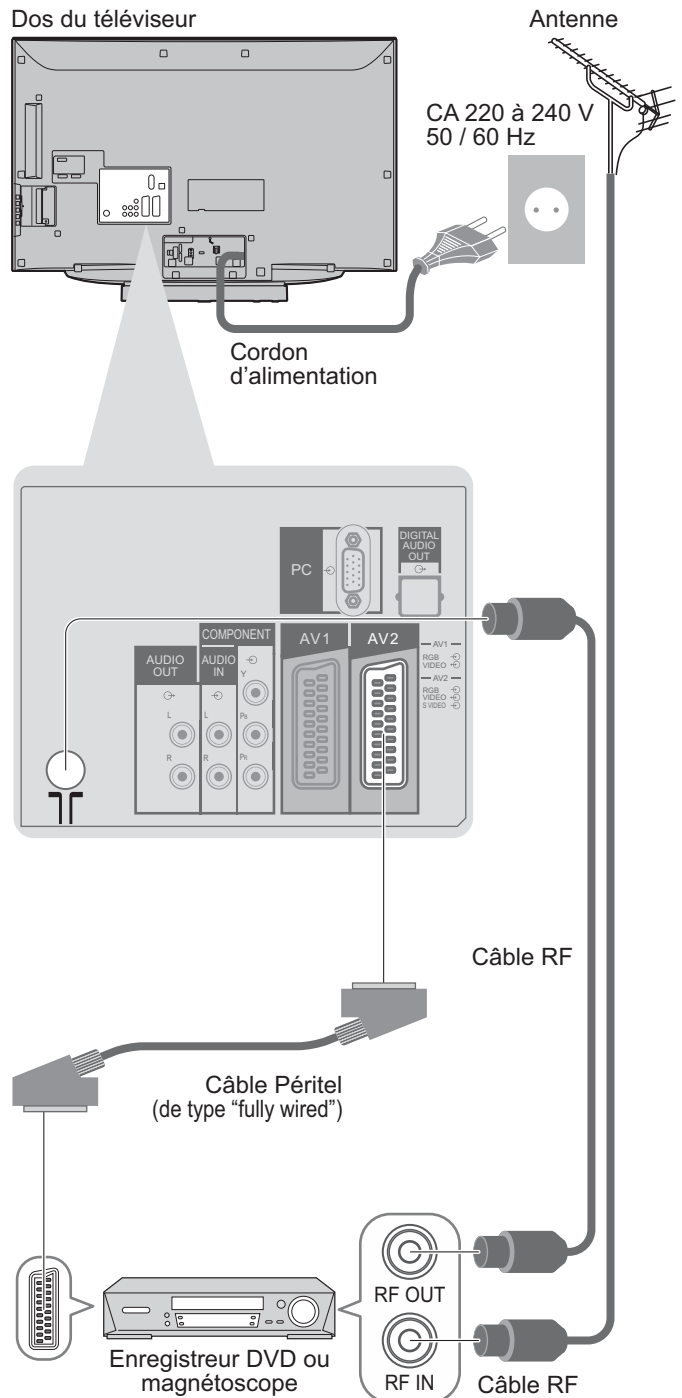

Remarque

- Raccordez à AV1 / AV2 pour un enregistreur DVD ou magnétoscope qui prend en charge Q-Link (p. 37).
- Les installations compatibles avec HDMI peuvent être raccordées aux terminaux HDMI (HDMI1 / HDMI2 / HDMI3 / HDMI4) en utilisant un câble HDMI (p. 42).
- Liaison Q-Link → p. 36
- Liaison VIERA Link → p. 36
- Consultez également le mode d'emploi de l'appareil.

Exemple 3

Raccorder à un enregistreur DVD / magnétoscope et à un décodeur de télévision par câble

Téléviseur, enregistreur DVD / magnétoscope et décodeur de télévision par câble

Dos du téléviseur

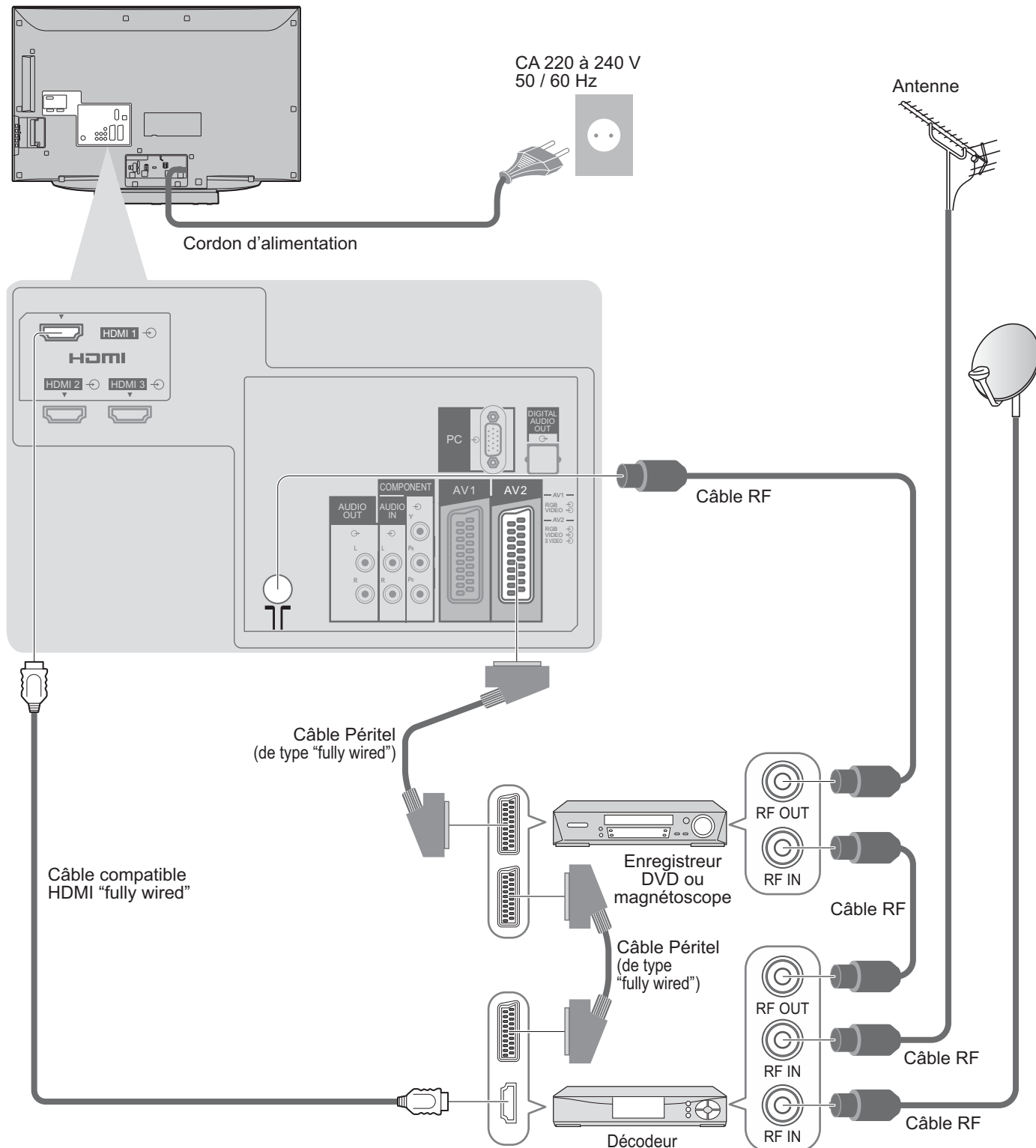

Guide de mise en route rapide

● Raccordement de base

Configuration automatique

Recherchez et mémorisez automatiquement les chaînes télévisées.
Ces étapes ne sont pas nécessaires si votre revendeur a procédé à la configuration.

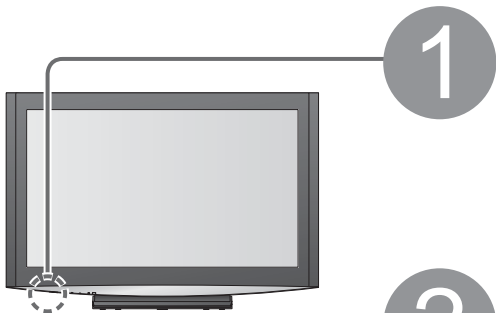

1 Branchez le téléviseur dans la prise secteur et mettez-le sous tension (L'image prend quelques secondes à s'afficher)

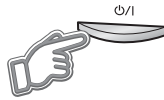

- Vous pouvez à présent vous servir de la télécommande pour mettre le téléviseur sous tension ou en mode veille. (Voyant DEL d'alimentation : Activé)

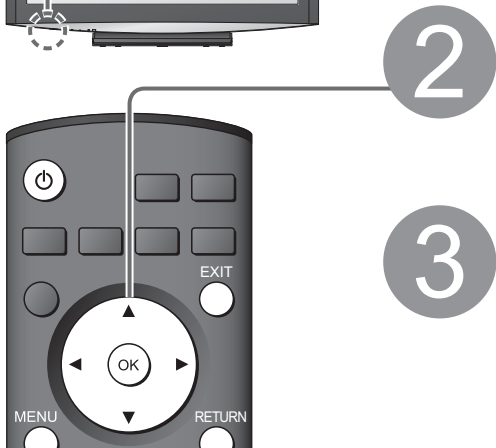

2 Sélectionnez la langue

Menüsprache			
Deutsch	Dansk	Polski	Srpski
English	Svenska	čeština	Hrvatski
Français	Norsk	Magyar	Slovensčina
Italiano	Suomi	Slovenčina	Latviešu
Español	Türkçe	Български	eesti keel
Português	Ελληνικά	Română	Lietuvių
Nederlands			

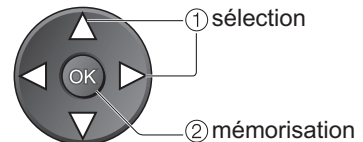

3 Sélectionnez votre pays

Pays		
Allemagne	Danemark	Pologne
Autriche	Suède	République tchèque
France	Norvège	Hongrie
Italie	Finlande	Slovaquie
Espagne	Luxembourg	Europe de l'Est
Portugal	Belgique	
Suisse	Pays-Bas	
Malte	Turquie	
Andorre	Grèce	

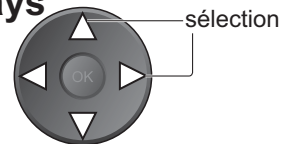

- Le choix de la région pourra également vous être demandé en liaison avec le choix du pays.



4 Lancez la configuration automatique



Configuration automatique des modes numériques et analogiques			
Balayage numérique	51	69	141
Balayage analogique	21	1	
Ces opérations prendra environ 6 minutes.			
Canal	Nom de l'émetteur	Type	QTE
62	CBBC Channel	TV gratuite	10
62	BBC Radio Wales	TV gratuite	10
62	ES4	TV gratuite	10
62	Cartoon Nwk	TV gratuite	10
29		Analogique	-
33	BBC1	Analogique	-
TV gratuite: TV payante: 0 Radio: 0 Données: 0 Analogique: 2			
Recherche en cours			

- La configuration automatique commence à chercher les chaînes télévisées et les mémorise. L'ordre de tri des programmes varie modification le signal de télévision, le système de diffusion et les conditions de réception.

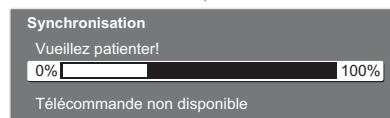

- Si un enregistreur avec Q-link, VIERA Link ou autre technologie similaire (p. 36) est connecté, le réglage des programmes, de la langue, du pays / de la région est automatiquement mémorisé dans l'enregistreur.



5 Sélectionnez le réglage d'image



- Les modes "Magasin" et "Maison" sont égaux aux modes "Dynamique" et "Normal" respectivement - "Mode Image" dans le "Menu Image" (p. 22)

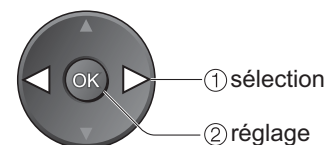

La configuration automatique est à présent terminée et votre téléviseur est prêt.









- Pour modifier les chaînes ➔ "Modifier les canaux" (p. 26)

Utiliser les affichages sur écran

Plusieurs fonctions disponibles sur ce téléviseur sont accessibles par le menu d'affichage sur écran.

■ Comment utiliser la télécommande

- MENU
 Ouvrir le menu principal
-  Déplacer le curseur / sélectionner le menu
-  Déplacer le curseur / régler les niveaux / sélectionner parmi les options
- OK
 Accéder au menu / mettre les réglages en mémoire après les avoir réglés ou avoir spécifié des options
- RETURN
 Retourner au menu précédent
- EXIT
 Quitter les menus et retourner à l'écran d'affichage normal

■ Boîte d'instructions ON SCREEN HELP aide sur écran

(Exemple : Son)

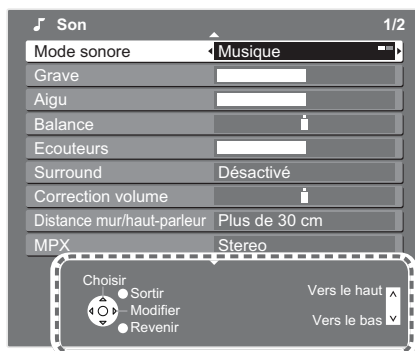

Le guide des fonctions à l'écran vous aidera.

Remarque

- Si l'accord des chaînes a échoué ➔ "Configuration auto" (p. 29)
- Si le téléchargement a échoué ➔ "Téléchargement" (p. 23)
- Pour réinitialiser tous les réglages ➔ "Réglage usine" (p. 31)
- Si le téléviseur était en mode de veille la dernière fois que vous l'avez mis hors tension, il sera en mode de veille lorsque vous le remettrez sous tension à l'aide de l'interrupteur d'alimentation.

Regarder la télévision

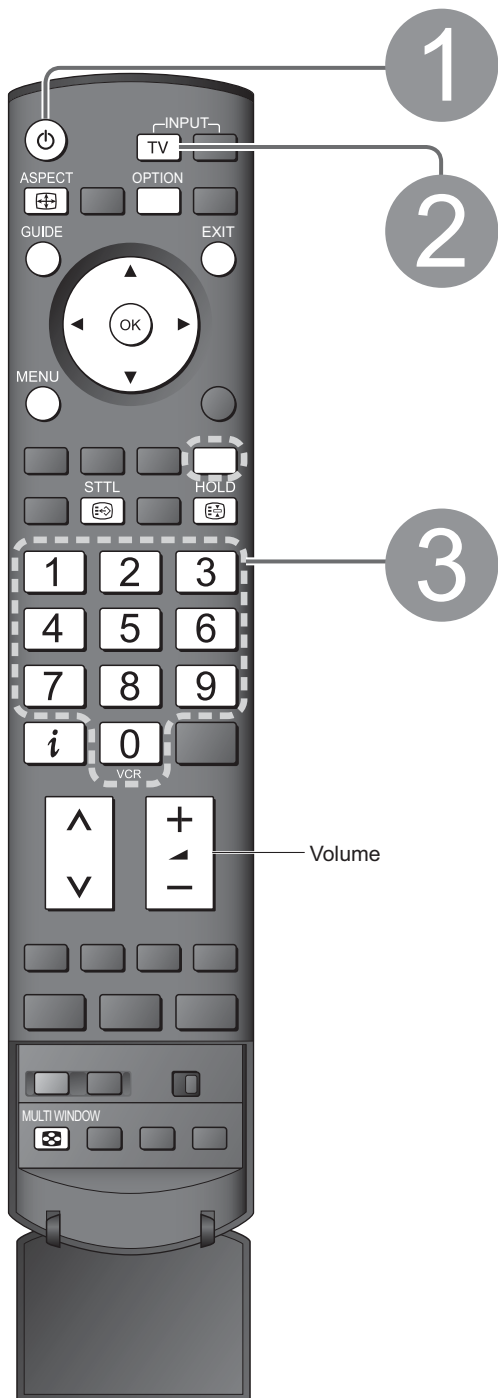

1 Mettez le téléviseur sous tension (Appuyez pendant environ 1 seconde)



- L'interrupteur d'alimentation doit être en position de marche. (p. 7)

2 Sélectionnez DVB (Digital Video Broadcasting) ou Analogique



- Vous pouvez également sélectionner le mode à l'aide de la touche TV sur le panneau latéral du téléviseur. (p. 7)

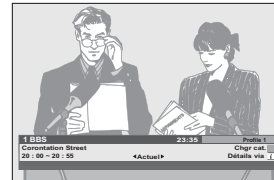

Une bande informative apparaît à tout moment lorsque vous sélectionnez un programme
● Pour les détails ➔ p. 13

3 Sélectionnez une chaîne

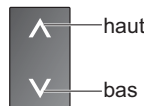

- Pour sélectionner un numéro de programme à deux ou trois chiffres, e.g. 39 ➔ 3 ➔ 9 (rapidement)

- Pour sélectionner le Guide des programmes

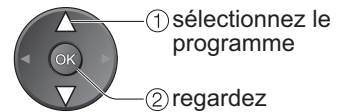
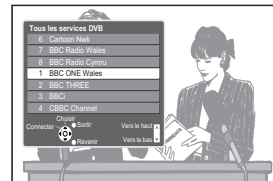

Volume

■ Sélectionnez un programme en utilisant la bande informative (p. 13)

Confirmez leur nom avant la sélection des programmes.

Affichez la bande informative si elle n'est pas affichée



Pendant que la bande est affichée, sélectionnez le programme

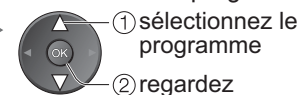

- Vous pouvez régler le maintien du temps d'affichage dans "Délai d'affichage" (p. 23).

■ Sélectionnez le programme en utilisant le Guide des programmes (p. 15)

Avant la sélection des programmes, confirmez le guide du programme ou la liste des programmes.

- Cette fonction peut ne pas être accessible dans tous les pays.

Affichez le guide des programmes ou la liste des programmes



Sélectionnez le programme

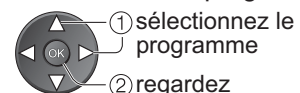

Remarque

- Pour regarder la télévision payante ➔ p. 25

■ Autres fonctions pratiques

Maintien

Geler / dégeler une image



Affichage de sous-titres

Afficher / cacher les sous-titres (si disponibles)

- Pour changer la langue de DVB (si disponibles) ➔ "Sous-titres préférés" (p. 23)



Autres fonctions pratiques

Afficher les informations sur le programme

- Apparaît également lors du changement de chaîne



DVB: Heure de début / fin du programme

Analogique: état d'émission

Fonctions disponibles / Significations des messages

	Son éteint Allumé		Service télétexte accessible
Signal faible	Mauvaise qualité du signal TV		Audio multiple accessible
Crypté	Programme codé	Stereo, Mono	Mode audio
Dolby D	Son Dolby Digital	1 - 90	Temps restant de l'arrêt automatique
	Service de sous-titres accessible		● Pour les réglages → voir ci-dessous.

Afficher la bannière d'informations

- Pour la confirmation du nom d'un autre programme réglé →
- Pour regarder le programme indiqué dans la bannière →
- Pour changer de catégorie →
- Pour masquer →
- Information sur le programme suivant (Mode DVB) →
- Pour régler la temporisation de l'affichage → "Délai d'affichage" (p. 23)
- Information supplémentaire → (pressez à nouveau pour cacher la bande)

Afficher les possibilités de réglage pour le programme actuel

Vérifier ou modifier instantanément l'état du programme en cours

OPTION

- Pour modifier

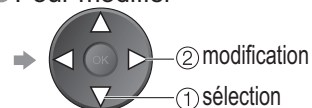

Multi Audio (Mode DVB)
Permet de choisir entre les possibilités de langues pour le son (si disponibles)

Langue Télétexte (Mode DVB)
Permet de choisir la langue dans laquelle le télétexte sera affiché. (si disponibles)

Langue de sous-titrage (Mode DVB)
Permet de choisir la langue dans laquelle seront affichés les sous-titres (si disponibles)

MPX (Mode analogique)
→ Son (p. 22)

Langue télétexte
Règle la langue du télétexte
→ Configuration (p. 23)

Correction volume
Règle le volume de chaque programme ou du mode d'entrée

Remarque

- Il est aussi possible de modifier les réglages dans la liste Menu (p. 22 et p. 23).

Éteint automatiquement le téléviseur après une certaine période

Affichez le menu

Sélectionnez "Configuration"

Sélectionnez "Minuterie veille" et réglez l'heure

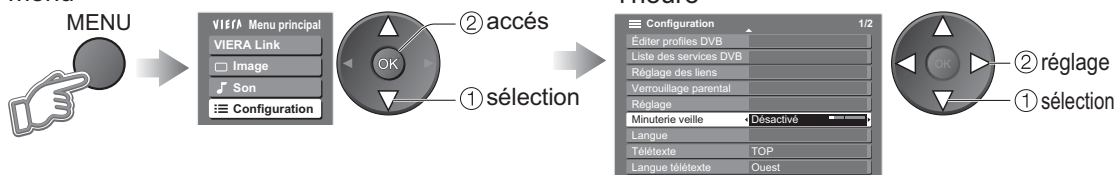

- Pour annuler → Mettre en position "Désactivé" ou éteignez le téléviseur
- Pour afficher le temps restant → Bande informative (voir plus haut)
- Quand le temps restant est de moins de 3 minutes, il clignotera sur l'écran.

Minuterie veille

Regarder la télévision

Autres fonctions pratiques

Modifier le format d'écran

Modifier le format d'écran

ASPECT



Visionnez l'image avec sa taille et son rapport de format optimaux.

Affichez la liste de sélection du rapport de format



Pendant que la liste s'affiche, sélectionnez le mode



② mémorisez

① sélection



Liste de sélection du rapport de format

- Pour modifier le mode uniquement à l'aide de la touche ASPECT



(Appuyez de manière répétée jusqu'au mode désiré)



Auto

Le rapport de format idéal est choisi et l'image s'agrandit pour remplir tout l'écran. Pour les détails ➔ p. 44



16:9

Affiche directement l'image en "16:9" sans distorsion (anamorphosée).



14:9

Affiche l'image au standard "14:9" sans distorsion.



Élargi

Affiche une image "4:3" plein écran. L'élargissement n'est visible que sur les bords gauche et droit de l'écran.

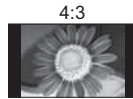

4:3

Affiche l'image au standard "4:3" sans distorsion.

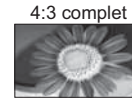

4:3 complet

Affiche une image "4:3" agrandie horizontalement pour qu'elle occupe tout l'écran.

- Signal HD seulement



Zoom1

Affiche une image "16:9" "boîte aux lettres" ou une image "4:3" sans distorsion.



Zoom2

Affiche une image "16:9" "boîte aux lettres" (anamorphosée) en plein écran sans distorsion.

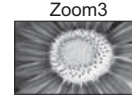

Zoom3

Affiche une image "2,35:1" "boîte aux lettres" (anamorphosée) en plein écran sans distorsion. Au format "16:9", affiche l'image à sa taille maximum (avec un léger agrandissement).

Remarque

- En mode PC sont seulement accessibles "16:9" et "4:3"
- Non accessible dans le mode télétexte.
- Il est possible de mémoriser séparément les signaux pour SD (définition normale) et HD (haute définition).

Regarder la télévision, un DVD, etc. dans plusieurs fenêtres

Visionnement dans plusieurs fenêtres

MULTI WINDO



- Les opérations de la télécommandes'appliquent à l'écran principal.

Visionnez deux images à la fois, comme par exemple celle d'un programme de télévision et celle d'un DVD.

Mode Image sur Image (PinP)

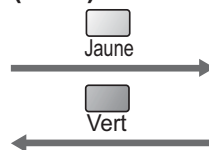

Mode Image et Image (PandP)



Ecran principal Ecran secondaire

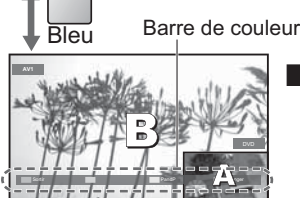

Opérations dans plusieurs fenêtres

- Pour quitter les plusieurs fenêtres (revenir au visionnement en écran simple avec l'écran principal) ➔
- Pour modifier la disposition et les images, affi chez d'abord la barre de couleur ➔

- Pour modifier la disposition ➔ • Pour permuter ➔ • Pour quitter les plusieurs fenêtres ➔
- Pour changer le mode d'entrée ou l'émission de l'écran secondaire ➔ ➔ Changez le mode d'entrée ou l'émission à l'aide de la télécommande (p.12 ou p.18). ➔

Remarque

- Le même mode d'entrée ne peut pas être affiché en même temps.
- Le son est activé uniquement pour la fenêtre principale en mode de plusieurs fenêtres.
- Il n'est pas possible de changer le format d'écran en mode de plusieurs fenêtres.
- Le mode de plusieurs fenêtres n'est pas utilisable avec un signal PC, de carte SD ou HDMI (disponible pour l'écran principal uniquement).
- Certains signaux sont reformatés pour convenir au visionnement sur votre écran.

Utilisation du Guide des programmes

L'utilisation du guide des programmes vous permet de sélectionner facilement un programme, de suivre les informations sur les programmes, etc.

Le Guide des programmes – Guide électronique des programmes (EPG) fournit sur l'écran un affichage des programmes présentement diffusés et des programmes futurs pendant la durée des sept jours suivants (en liaison avec le diffuseur).

- Cette fonction dépend du pays que vous avez sélectionné (p. 10).
- Les programmes analogiques seront classés après les programmes digitaux. "D" signifie programme digital et "A" signifie programme analogique.

Affichage du Guide des programmes

L'aspect (Paysage / Portrait) change après chaque pression.

- L'entrée du code postal ou une actualisation peut être demandée en liaison avec le pays en question. Procédez selon les instructions sur l'écran.
- Le réglage peut également être effectué manuellement à partir du menu Réglage ➔ "Informations système" / "Code postal" dans "Paramétrage GUIDE Plus+" (p. 23)



Exemple: Paysage

Heure du Guide des programmes: Mer 24.10.2007 10:46

Date et heure actuelles: Mer 24.10.2007

Durée	19:30	20:00	20:30	21:00
D 1 BBC ONE	Eastender	DIY SOS	The Bill	Red Cap
D 7 BBC THR	Hot Wars		Horiday Program	
D 14 E4	Emmerdal	Coronation Street	The Bill	
D 70 CBBC Cha	10 O'clock News BBC	Pepsi Char.	Good bye	
D 72 Cartoon	Panorama	Sex And The City	Terminator	
D 105 BBC	I'm A Celebrity	Pop Idol	News	
D 719 BBC Radi	Rugby	15 To 1	The Bill	

Publicité: VIERA

Paysage (S'affiche selon les programmes)

Exemple: Portrait

Mer 24.10.2007 10:46

Mer 24.10.2007	D 1 BBC O	D 7 BBC T	D 14 E4	D 70 CBBC
19:30-20:00	Eastender			
20:00-21:00	DIY SOS			
21:00-22:00	The Bill			
21:00-22:00	Red Cap			
22:30-23:00	Live Junction			
23:00-23:30	POP 100			
23:00-00:00	Rugby			

Portrait (S'affiche selon l'heure)

Pour revenir sur TV



■ **Retour au jour précédent** (Mode DVB) → Rouge

■ **Passage au jour suivant** (Mode DVB) → Vert

■ **Suivre le programme**
Sélectionner le programme en train d'être diffusé

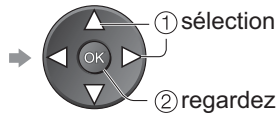

■ **Afficher les détails du programme** (Mode DVB)
Choisissez le programme



● Pressez à nouveau pour retourner au Guide des programmes.

■ **Afficher la publicité** (en liaison avec le pays)

Si vous entrez un mauvais code postal ou si aucun code postal n'est entré, la publicité peut ne pas être affichée correctement



● Pressez la touche OPTION ou RETURN pour un retour au Guide des programmes.

Remarque

- Lorsque le téléviseur est allumé pour la première fois ou n'est pas utilisé pendant une durée de plus d'une semaine, l'affichage complet du Guide des programmes peut durer un certain temps.

■ **Le Guide des programmes peut ne pas être disponible étant donné le pays sélectionné**
Dans ce cas, la liste des programmes s'affiche.

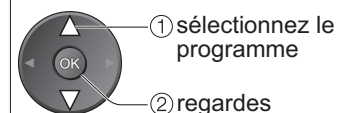
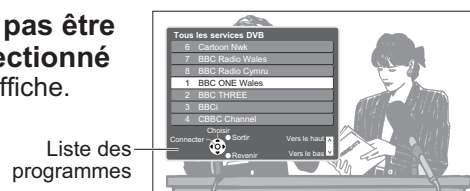

■ **Afficher la liste des programmes du type sélectionné** (Mode DVB)

(Liste des types)

Type de prog.
Tous
Film
Informations
...

Jaune

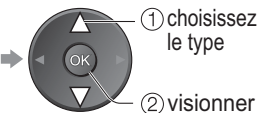

■ **Afficher la liste des programmes de la catégorie sélectionnée**

(Liste des catégories)

Category
Toutes les chaînes
Tous les services DVB
Tous services analogique
Services gratuits
Services payants
TV
Radio
Informations
Profile1
Profile2
Profile3
Profile4

Bleu

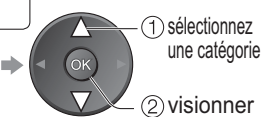

Explorer la liste des programmes préférés ➔ p. 27

Visionnement
● Utilisation du Guide des programmes
● Regarder la télévision

Afficher le télétexte

Vous pouvez profiter du télétexte, y compris les informations, prévisions météo et sous-titres, si ce service est fourni par la station émettrice.

En quoi consiste le mode FLOF (FASTTEXT) ?



En mode FLOF, quatre sujets de couleurs différentes apparaissent au bas de l'écran.

Pour obtenir plus d'information sur l'un de ces sujets, appuyez sur le bouton coloré correspondant. Cette fonction permet d'obtenir rapidement des informations sur les sujets indiqués.

En quoi consiste le mode TOP ? (dans le cas de l'émission de texte TOP)

TOP est une amélioration particulière du service de télétexte standard, qui résulte en une recherche plus facile et fournit un guide efficace.

- Survol rapide des informations de télétexte disponibles
- Sélection facile du sujet, étape par étape
- Informations d'état de page au bas de l'écran

Page du haut / bas disponible →  

Pour sélectionner parmi les blocs de sujets → 

Pour sélectionner le sujet suivant à l'intérieur du bloc de sujets → 
(Après le dernier sujet, la sélection passe au bloc de sujets suivant.)

En quoi consiste le mode Liste ?

En mode Liste, quatre numéros de page de couleurs différentes apparaissent en bas de l'écran. Chacun de ces numéros peut être changé et enregistré dans la mémoire du téléviseur. ("Mémoriser les pages fréquemment consultées", p. 17)

■ Pour changer de mode → "Télétexte" dans le menu Configuration (p. 23)

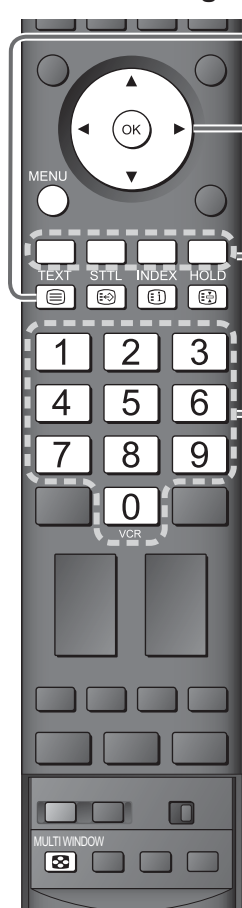

1 Passez sur Télétexte



- Affiche l'index (le contenu varie selon les stations émettrices)

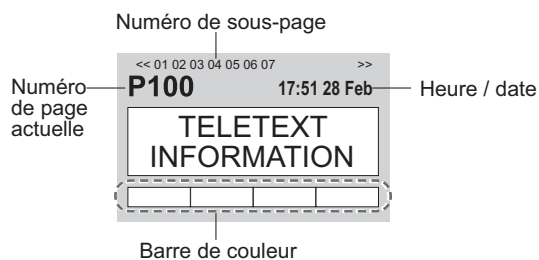

2 Sélectionnez la page



(Correspond à la barre de couleur)

■ Pour ajuster le contraste →  (Appuyez deux fois) → 

■ Pour revenir sur TV



■ Utilisation pratique du télétexte









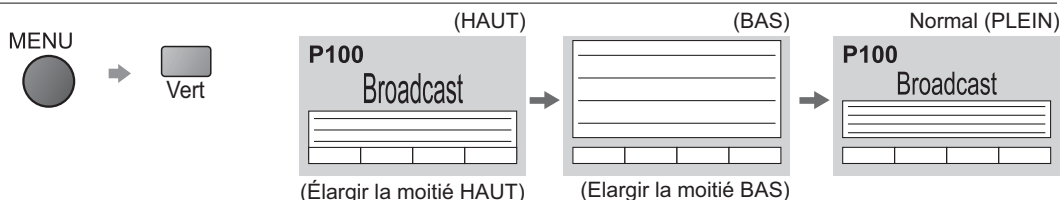







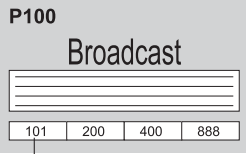

Affichage des données masquées

Pour révéler des mots cachés, comme les réponses à un quiz



Plein / Haut / Bas



Maintien de la page	<p>Arrêtez ou reprenez la mise à jour automatique (Si vous souhaitez maintenir la page actuelle sans la mettre à jour.)</p> <p>HOLD  ■ Pour reprendre → HOLD </p>
Index	<p>Revenez à la page d'index principal</p> <p>INDEX </p>
Rappel d'une page préférée	<p>Consulter une page préférée mémorisée</p> <p>STTL  ● Rappelez la page mémorisée sur "bleu". ● Le réglage d'usine est "P103".</p>
Visionnement dans plusieurs fenêtres	<p>Regardez la télévision et le télétexte dans deux fenêtres simultanément</p> <p>MULTI WINDOW  </p> <p>● Les opérations ne peuvent être effectuées que sur l'écran Télétexte.</p>
Mémoriser les pages fréquemment consultées	<p>Mémorisez les pages fréquemment consultées (Mode Liste uniquement) dans la barre de couleur.</p> <p>Avec la page affiché  Touche de couleur correspondante → OK  appuyez de manière continue</p> <p> P100 Broadcast 101 200 400 888 Le numéro devient blanc.</p> <p>■ Pour modifier les pages mémorisées Entrez un nouveau numéro de page</p> <p>Touche de couleur à modifier →  → OK  appuyez de manière continue</p>
Consulter une sous-page	<p>Consultez une sous-page (Uniquement lorsque le télétexte s'affiche sur plus d'une page)</p> <p> <<01 02 03 04 05 Apparaît en haut de l'écran</p> <p>■ Pour consulter une sous-page spécifique</p> <p>MENU  Bleu  T**** Broadcast → Tapez le numéro à 4 chiffres</p> <p>exemple : P6  T0006</p> <p>● Sous-pages : Le nombre de sous-pages dépend des stations émettrices (jusqu'à 79 pages). La recherche peut prendre un certain temps, pendant lequel vous pouvez regarder la télévision.</p>
Regarder la télévision en attendant la mise à jour	<p>Regardez une image TV tout en cherchant une page de télétexte Le télétexte se met automatiquement à jour lorsque de nouvelles informations sont disponibles. Passe temporairement à l'écran TV</p> <p>MENU  Jaune  →  Apparaît une fois la mise à jour terminée → Jaune  → Consultez la page mise à jour</p> <p>(Vous ne pouvez pas changer de chaîne.)</p> <p>● La nouvelle page dispose d'une fonction qui indique l'arrivée des dernières informations ("News Flash", flash d'informations).</p>

Regarder des vidéos et des DVD

Raccordez l'appareil externe (magnétoscope, appareil DVD, etc.) et vous pourrez visionner l'entrée.

● Pour raccorder l'appareil → p. 8 et p. 9

La télécommande est capable de commander certaines fonctions des appareils externes Panasonic sélectionnés.

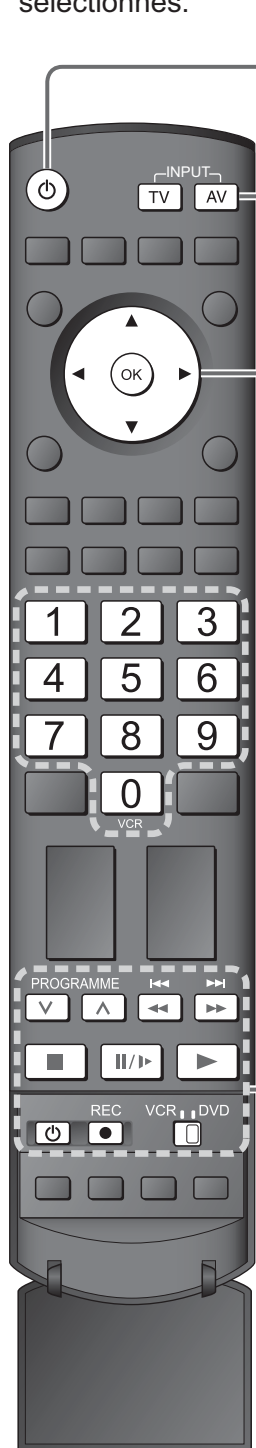

1

Mettez le téléviseur sous tension

■ Lors d'une connexion péritel comme dans l'exemple 2 ou 3 (p. 8 et p. 9)

→ Reçoit automatiquement les signaux d'entrée lorsque la lecture commence

● Les signaux d'entrée sont automatiquement identifiés par la borne péritel (8 broches).

● Cette fonction sera également disponible pour la connexion HDMI (p. 42).

■ Si le mode d'entrée ne commute pas automatiquement

→ Exécutez ② et ③

● Modification la configuration de l'appareil

2

Affichez le menu de sélection d'entrée



3

Sélectionnez le mode d'entrée de la connexion à l'appareil

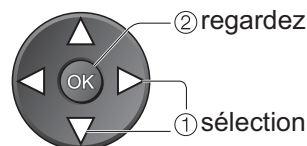
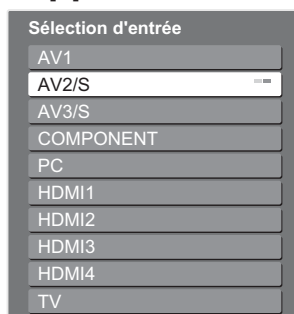

● Vous pouvez aussi sélectionner l'entrée au moyen de la touche AV sur la télécommande ou sur le panneau supérieur du téléviseur. Appuyez plusieurs fois sur la touche jusqu'à ce que l'entrée désirée soit sélectionnée.

● Vous pouvez nommer ou sauter chacun des modes d'entrée → "Noms d'entrée" (p. 32)

4

Visionnement

Affiche le connecteur sélectionné

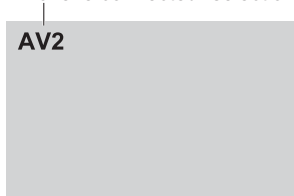

■ Pour revenir sur TV









→ TV

Remarque



● Si l'appareil externe est doté d'une fonction de réglage du format d'écran, réglez-le sur "16:9".

● Pour de plus amples détails, reportez-vous au mode d'emploi de l'appareil ou contactez votre revendeur.

L'appareil Panasonic branché sur le téléviseur peut être opéré directement avec la télécommande.

	<p>Bouton VCR / DVD* Sélectionnez VCR pour commander un magnéscope ou un lecteur / enregistreur DVD Panasonic Sélectionnez DVD pour utiliser un appareil DVD ou lecteur de cinéma à domicile Panasonic.</p>
	<p>Veille Passer au mode de veille / allumer</p>
	<p>Lecture Lecture de cassette vidéo / DVD</p>
	<p>Arrêt Arrêter les opérations</p>
	<p>Rembobinage / Saut / Recherche Magnéscope : Rembobinage, visualisation (pendant la lecture) Lecteur ou enregistreur DVD : Saut à la plage ou titre précédent Maintenez appuyé pour recherche arrière</p>
	<p>Avance rapide / Saut / Recherche Magnéscope : Avance rapide, repérage (pendant la lecture) Lecteur ou enregistreur DVD : Saut à la plage ou titre modification Maintenez appuyé pour recherche avant</p>
	<p>Pause Pauser / Reprendre Lecteur ou enregistreur DVD : Maintenez enfoncé pour faire la lecture à vitesse lente</p>
	<p>Défilement des programmes vers le haut ou le bas Sélectionner le programme</p>
	<p>Enregistrement Lancer l'enregistrement</p>

***Régler la télécommande pour commander des appareils Panasonic tels que magnétoscopes, lecteurs ou enregistreurs DVD, etc.**

- Réglez le commutateur VCR / DVD sur la position adéquate → 
- Maintenez enfoncé  pendant les opérations modifications

Saisissez le code correspondant à l'appareil à commander, en consultant le tableau ci-dessous

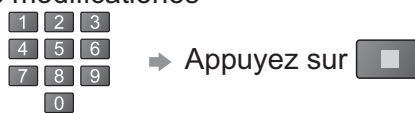

Position "VCR"

Appareil	Code
Magnéscope	10 (réglage par défaut)
Lecteur ou enregistreur DVD	11

Position "DVD"

Appareil	Code
Lecteur ou enregistreur DVD	70 (réglage par défaut)
Lecteur de cinéma à domicile	71

Remarque

- Confirmez que la télécommande fonctionne bien après changement du code.
- Les valeurs par défaut des codes seront rétablies si vous remplacez les piles.
- L'expression "DVD" désigne les lecteurs DVD, les enregistreurs DVD et les enregistreurs de cinéma à domicile.
- Certaines commandes peuvent être impossibles sur certains modèles d'appareil.

Comment utiliser les fonctions du menu

Les divers menus permettent d'effectuer des réglages pour l'image, le son et d'autres fonctions.

1 Affichez le menu
 ● Affiche les fonctions qui peuvent être réglées (dépend du signal d'entrée)

2 Sélectionnez le menu
 (exemple: Image)

3 Sélectionnez la rubrique
 (exemple: Image)

4 Ajustez ou sélectionnez
 (exemple: Image)

② accès
 ① sélection

sélection

① modification
 ② mémorisation ou accès (Requis pour certaines fonctions)

■ **Pour revenir au téléviseur n'importe quand**



■ **Pour revenir à l'écran précédent**



■ **Pour changer les pages de menu**

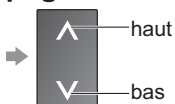

■ **Choisissez parmi les options**

Numéro et positions des options



Modifié

■ **Ajustez au moyen de la barre coulissante**



Déplacé

■ **Avancez à l'écran suivant**



Affiche l'écran suivant

■ **Entrez les caractères à l'aide du menu d'entrée libre**

Vous pouvez entrer des noms et des chiffres au choix pour certaines rubriques.

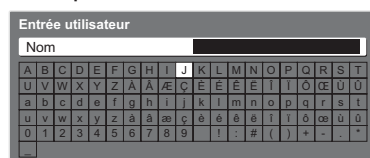

Spécifiez les caractères

Mémorisez

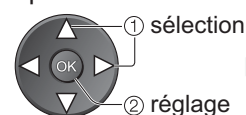

RETURN

■ **Pour restaurer les réglages**

- Uniquement pour la restauration des réglages de l'image
 ➔ "Réinitialiser" dans le Menu Image (p. 22)
- Uniquement pour la restauration des réglages du son
 ➔ "Réinitialiser" dans le Menu Son (p. 22)
- Pour restaurer ensemble les réglages de l'image et du son
 ➔ **N** (le volume et le mode d'aspect sont également restaurés)
- Pour réinitialiser tous les réglages
 ➔ "Réglage usine" dans le Menu Configuration (p. 31)

■ Vue d'ensemble

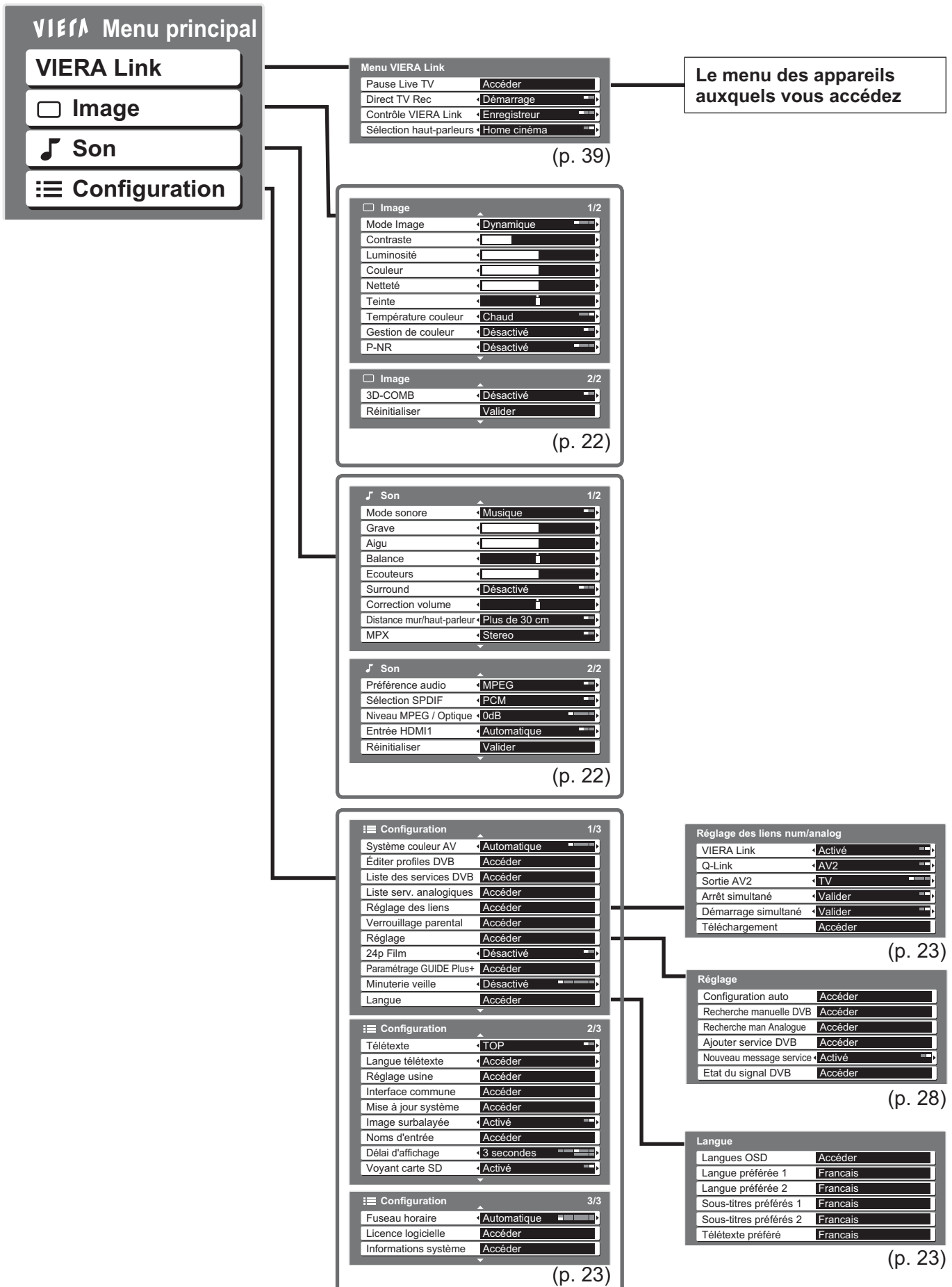

● Comment utiliser les fonctions du menu (image, qualité sonore, etc.)

Avancé

● Seule la sélection des options disponibles est possible.

Comment utiliser les fonctions du menu

■ Liste des menus

Menu	Rubrique	Ajustements / Configurations (options)
VIERA Link	Pause Live TV	Commande une installation connectée à l'aide de la fonction VIERA Link et permet divers enregistrements confortables, lectures, etc. (p. 39 - 41) ● Il est aussi possible d'accéder directement au menu VIERA Link au moyen de la touche VIERA Link sur la télécommande.
	Direct TV Rec	
	Contrôle VIERA Link	
	Sélection haut-parleurs	
Image	Mode Image	Mode d'image de base (Dynamique / Normal / Cinéma / Eco) Dynamique : Fournit un contraste accru et une netteté d'image lors d'un visionnage dans une pièce claire Normal : Recommandé lors d'un visionnage dans des conditions normales avec un éclairage d'intérieur normal Cinéma : Pour un visionnage de films dans une pièce assombrie fournissant une image comme au cinéma Eco : Ajuste automatiquement les réglages de l'image en liaison avec l'éclairage de la pièce ● Défini pour chaque signal d'entrée
	Contraste, Luminosité, Couleur, Netteté	Accroît ou réduit les niveaux de ces options en fonction de votre préférence personnelle Avec une source de signal NTSC raccordée à la TV, la coloration de l'image peut être ajustée de façon à satisfaire vos demandes ● Pour la réception du signal NTSC uniquement
	Teinte	Permet de régler le ton d'ensemble des couleurs de l'image (Froid / Normal / Chaud)
	Température couleur	Transforme automatiquement les couleurs en couleurs éclatantes (Désactivé / Activé) ● Non valide sur un signal PC
	Gestion de couleur	Réduction du bruit sur l'image Réduit automatiquement pour le bruit dans les images ainsi que le scintillement situé sur leurs contours (Désactivé / Minimum / Moyen / Maximum) ● Non valide sur un signal PC
	P-NR	Vous pouvez voir occasionnellement un échantillon de couleurs si vous suivez une image statique ou se déplaçant lentement Réglez sur "Activé" pour un affichage de couleurs plus vives et précises (Désactivé / Activé) ● Pour la réception du signal PAL ou NTSC uniquement ● Non valide sur les signaux RVB, S-Vidéo, à composantes, PC et HDMI, ainsi que sur les cartes SD
	3D-COMB	Appuyez sur la touche OK pour rétablir les réglages par défaut du mode Image
	Réinitialiser	
Son	Mode sonore	Mode de son basique (Musique / Parole)
	Grave	Accroît ou réduit le niveau d'augmentation ou de minimalisation du niveau d'entrée moindre ou plus profond du son
	Aigu	Accroît ou réduit le niveau d'augmentation ou de minimalisation du niveau d'entrée plus aigu, élevé du son
	Balance	Ajuste le niveau du volume des haut-parleurs droit et gauche
	Écouteurs	Ajuste le volume des écouteurs
	Surround	Réglages de son Surround (Désactivé / Surround simulé / SRS TruSurround XT) Surround simulé: Procure un rehausseur dynamique pour simuler des effets spatiaux évolués SRS TruSurround XT: SRS TruSurround XT® génère des effets sonores Surround de qualité élevée avec seulement deux enceintes d'une source qui peut émettre des signaux codés en format Surround ● Il est aussi possible de commuter à l'aide de la touche Surround de la télécommande (p. 7)
	Correction volume	Règle le volume des canaux respectifs ou le mode d'entrée
	Distance mur/haut-parleur	Règle les fréquences basses du son (Plus de 30 cm / Moins de 30 cm) ● Si l'espace entre la partie arrière du téléviseur et le mur dépasse 30 cm, il est recommandé de régler sur "Plus de 30 cm". ● Si l'espace entre la partie arrière du téléviseur et le mur ne dépasse pas 30 cm, il est recommandé de régler sur "Moins de 30 cm".
	MPX	Sélectionne stéréo / mono (Mono / Stéréo) ● En principe : Stéréo ● Si le signal stéréo ne peut pas être reçu : Mono ● M1 / M2 : Disponible pendant la transmission du signal mono ● Mode analogique uniquement
	Préférence audio	Sélectionne le réglage initial pour les plages audio (Dolby Digital / MPEG) Si l'émission comprend à la fois des plages audio Dolby Digital et MPEG, la priorité va à l'option que vous sélectionnez. Dolby Digital : Il s'agit d'une méthode de codage des signaux numériques développée par Dolby Laboratories. Outre l'audio stéréo (2 canaux), ces signaux peuvent aussi être de l'audio multicanal. MPEG : Il s'agit d'une méthode de compression audio qui permet de comprimer l'audio sans perte considérable de qualité audio. ● Mode DVB uniquement
	Sélection SPDIF	Sélectionne le réglage initial pour le signal de sortie audio numérique reçu par la borne DIGITAL AUDIO OUT (Automatique / PCM) Automatique : Dolby Digital est émis en Dolby Digital Bitstream. MPEG est un signal de sortie comme PCM. PCM : Dolby Digital est un signal de sortie comme PCM. MPEG est un signal de sortie comme PCM. ● Mode DVB uniquement
	Niveau MPEG / Optique	Normalement, le son MPEG est plus élevé que le son Dolby Digital. Vous pouvez régler le volume du signal de sortie du son MPEG à partir du terminal DIGITAL AUDIO OUT en tant que présélection de réglage initial ● 0 dB à -12 dB par réductions de -2 dB ● Mode DVB uniquement
	Entrée HDMI1 / 4	Sélectionnez en fonction du signal d'entrée (Automatique / Numérique / Analogique) (p. 45) Automatique : Détection automatique d'une source sonore numérique ou analogique Numérique : Connexion par câble HDMI Analogique : Connexion par câble adaptateur HDMI-DVI ● Mode d'entrée HDMI uniquement ● Les bornes HDMI2 / 3 sont uniquement pour le signal numérique ● Aucun réglage n'est disponible pour HDMI2 / 3
	Réinitialiser	Appuyez sur la touche OK pour rétablir les réglages par défaut du mode Son

■ Liste des menus

Menu	Rubrique	Ajustements / Configurations (options)	
Configuration	Système couleur AV	Sélectionne le système couleur facultatif basé sur les signaux vidéo en mode AV (Automatique / PAL / SECAM / M.NTSC / NTSC)	
	Éditer profils DVB	Crée la liste des émissions favorites (p. 27)	
	Liste des services DVB	Ignore les chaînes DVB non désirées (p. 27)	
	Liste serv. analogiques	Saute les programmes analogiques indésirables ou les ajuste (p. 27)	
	Réglage des liens	VIERA Link	Fait opérer les fonctions VIERA link (Désactivé / Activé) (p. 38)
		Q-Link	Sélectionne la borne AV à utiliser pour la transmission des données entre ce téléviseur et un appareil d'enregistrement compatible (AV1 / AV2) (p. 37) ● Sélectionnez le terminal connecté à l'enregistreur même s'il n'est pas compatible avec Q-Link.
		Sortie AV1 / AV2	Choisit le signal à transmettre du téléviseur au Q-Link (TV / AV1 / AV2 / AV3 / Moniteur) ● Moniteur : Image affichée à l'écran ● Les signaux composantes, PC et HDMI ne peuvent pas être émis
		Arrêt simultané	Réglez pour l'utilisation de la fonction "Arrêt simultané" (Non / Valider) (p. 37 et p. 38)
		Démarrage simultané	Réglez pour l'utilisation de la fonction "Démarrage simultané" (Non / Valider) (p. 37 et p. 38)
		Téléchargement	Copie les réglages du programme, de la langue, du pays / de la région sur une installation compatible soutenant Q-Link ou VIERA Link raccordée au téléviseur
	Verrouillage parental	Ferme le programme / entrée AV pour empêcher l'accès (p. 30)	
	Réglage	Configuration auto	Règle automatiquement les chaînes captées dans la zone (p. 29)
		Recherche manuelle DVB	Règle les chaînes DVB manuellement (p. 29)
		Recherche man Analogue	Règle les chaînes analogiques manuellement (p. 29)
		Ajouter service DVB	Ajoute de nouveaux services DVB (p. 29)
		Message nouv. serv.	Sélectionne l'affichage ou non d'un message de notification lorsqu'un nouveau service DVB est trouvé (p. 29)
		Etat du signal DVB	Vérifie l'état du signal DVB (p. 29)
	24p Film		Corrige automatiquement la vitesse de défilement d'image pour rendre l'image fluide avec un signal 24p. (Désactivé / Activé) ● Pour l'entrée de signal 1125 (1080) / 24p uniquement
	Paramétrage GUIDE Plus+	Mise à jour	Effectue la mise à jour de la grille GUIDE Plus+ et des informations de publicité pour le système GUIDE Plus+
		Code postal	Règle votre code postal pour utiliser le système GUIDE Plus+ (p. 15)
		Informations système	Affiche les informations système du système GUIDE Plus+.
	Minuterie veille		Etablit l'heure à laquelle le téléviseur se met automatiquement hors tension. (Désactivé / 15 / 30 / 45 / 60 / 75 / 90 minutes)
	Langue	Langues OSD	Modifie la langue pour l'affichage à l'écran
		Langue préférée 1 / 2	Sélectionne la langue préférée pour un son DVB multiple (varie suivant le diffuseur)
		Sous-titres préférés 1 / 2	Sélectionne la langue préférée pour les sous-titres DVB (varie suivant le diffuseur) ● Pour afficher les sous-titres ➔ p. 12
		Télétexte préféré	Sélectionne la langue préférée pour le service digital du télétexte (varie suivant le diffuseur)
	Télétexte		Mode d'affichage du télétexte (TOP (FLOF) / Liste) (p. 16)
	Langue télétexte		Sélectionne la langue du télétexte (Ouest / Est1 / Est2) ● Ouest : anglais, français, allemand, grec, italien, espagnol, suédois, turc ● Est1 : tchèque, anglais, estonien, letton, roumain, russe, ukrainien ● Est2 : tchèque, hongrois, letton, polonais, roumain
Réglage usine		Réinitialise tous les réglages, par exemple lors d'un déménagement (p. 31)	
Interface commune		Sert à regarder la télé payante (p. 25)	
Mise à jour système		Télécharge le nouveau logiciel sur le téléviseur (p. 25)	
Image surbalayée		Sélectionne la zone d'écran affichant l'image (Désactivé / Activé) Activé : élargit l'image pour masquer ses bords. Désactivé : affiche l'image dans son format original. ● Placez cette option sur "Activé" en cas de bruit sur le bord de l'écran. ● Cette fonction est disponible lorsque le format d'écran est placé sur Auto (Signal 16:9 uniquement) ou 16:9. ● Cette fonction peut être mémorisée séparément pour les signaux SD (définition normale) et HD (haute définition).	
Noms d'entrée		Nomme ou saute les bornes d'entrée respectives (p. 32)	
Délai d'affichage		Règle la durée d'affichage de la bannière d'informations sur l'écran (p. 13) ● 0 (pas d'affichage) à 10 secondes, par pas de 1 seconde	
Voyant carte SD		La DEL s'allume en bleu lors de l'insertion de la carte SD (Désactivé / Activé) (p. 35)	
Fuseau horaire		Règle les données de temps (p. 25)	
Licence logicielle		Affiche les informations de licence logicielle	
Informations système		Affiche les informations système de ce téléviseur	

- Un menu différent s'affichera lorsqu'un ordinateur ou une carte SD est utilisée. (p. 33 et p. 35)
- Seule la sélection des options disponibles est possible.

● Comment utiliser les fonctions du menu (image, qualité sonore, etc.)

Avancé

Réglages DVB (Mode DVB)

Les réglages DVB donnent accès à diverses fonctions évoluées.

1 En mode analogique
Sélectionnez DVB

2 Affichez le menu

3 Sélectionnez "Configuration"

VIERA Menu principal
VIERA Link
Image
Son
Configuration

4 Sélectionnez "Interface commune",
"Mise à jour système" ou "Fuseau horaire"

Configuration	2/3
Réglage usine	
Interface commune	Accéder
Mise à jour système	Accéder
Image surbalayée	Activé
Noms d'entrée	
Délai d'affichage	3 secondes
voyant carte SD	Activé
Fuseau horaire	Automatique
Licence logicielle	

5 Procédez au réglage

■ Pour revenir sur TV



Télévision payante

Interface commune

Le module d'interface commune donne accès au logiciel qui se trouve sur les modules d'interface commune (CI).
Pour la TV payante, ce téléviseur fonctionne uniquement avec des modules compatibles avec la norme CI.

Attention

- Mettez l'appareil sous / hors tension avec l'interrupteur d'alimentation chaque fois que vous insérez ou retirez le module CI.
- Si vous disposez d'une carte accompagnée d'un lecteur de cartes, insérez d'abord le lecteur de cartes, puis insérez la carte dans le lecteur de cartes.
- Insérez le module dans le bon sens.

- Fente CI
- Enlevez le couvercle avant d'utiliser le CI slot.
- Insérez ou retirez bien droit et complètement
- Module CI

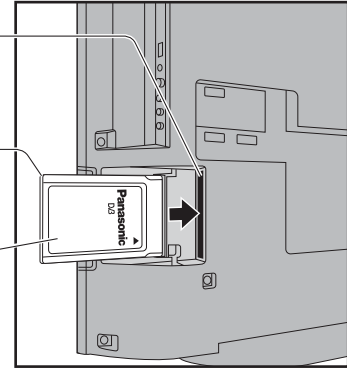

Dos du téléviseur

① Insérez le module CI (en option)

- Les fonctions qui apparaissent sur l'écran dépendent du contenu du module CI sélectionné.
- Normalement les services de télé payante apparaissent sans ② et ③. Si les services de télé payante n'apparaissent pas, effectuez ② et ③.
- Consultez le mode d'emploi de votre module CI ou vérifiez auprès de la station émettrice pour de plus amples détails.

② Entrez dans "Interface commune"



③ Suivez les instructions à l'écran

exemple: sélectionnez, avancez →



Caractères en couleur → Rouge Vert Jaune Bleu

- Le guide des fonctions à l'écran peut ne pas correspondre aux touches de la télécommande.

Téléchargez le nouveau logiciel sur le téléviseur.

- Pour les détails → p. 45

Si la mise à jour du système est effectuée, le logiciel sera mis à jour (il se peut que cela change les fonctions du téléviseur). Pour ne pas effectuer la mise à jour, réglez "Recherche auto Màj en veille" sur "Désactivé".

Sélectionnez "Recherche auto Màj en veille" et ensuite "Activé" ou "Désactivé"



- ② réglage
- ① sélection

- Activé : Effectue automatiquement une recherche en mode de veille et télécharge toute mise à jour de logiciel disponible

■ Pour une mise à jour immédiate

Sélectionnez "Rechercher Màj maintenant"

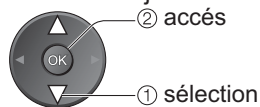

- ② accès
- ① sélection

Recherche une mise à jour (pendant plusieurs minutes) et affiche le message correspondant, si disponible

Télécharger



- Le téléchargement peut prendre environ 20 minutes.

Réglage automatique des données de l'heure

Fuseau horaire

Spécifiez le temps

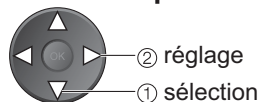

- ② réglage
- ① sélection

Automatique: Les données de l'heure seront automatiquement ajustées d'après votre région.

Autres : Les données de l'heure seront corrigées en fonction de l'heure GMT.

Modifier les canaux

Vous pouvez vous créer des listes de programmes favoris et sauter les programmes non voulus, etc.

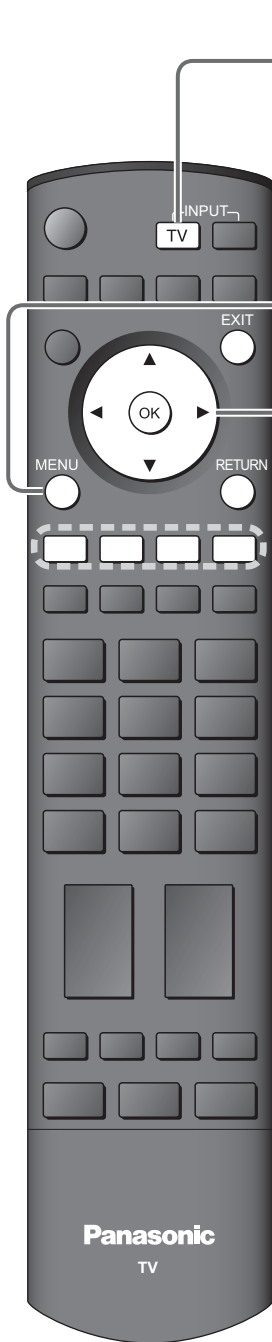

1 Sélectionnez DVB ou Analogique

 TV

- “Éditer profils DVB” et “Liste des services DVB” sont disponibles en mode DVB uniquement.
- “Liste serv. analogiques” est disponible uniquement en mode analogique.

2 Affichez le menu

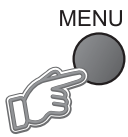
 MENU

3 Sélectionnez “Configuration”

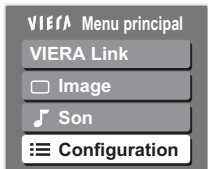

VIERA Menu principal
VIERA Link
Image
Son
Configuration

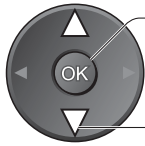
 ② accès
① sélection

4 Sélectionnez “Éditer profils DVB”, “Liste des services DVB” ou “Liste serv. analogiques”

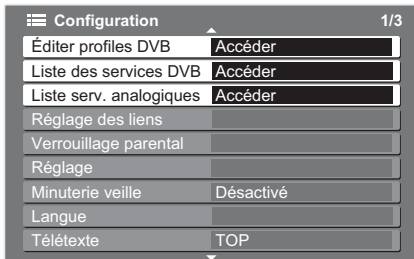

Configuration	1/3
Éditer profils DVB	Accéder
Liste des services DVB	Accéder
Liste serv. analogiques	Accéder
Réglage des liens	
Verrouillage parental	
Réglage	
Minuterie veille	Désactivé
Langue	
Télétexte	TOP

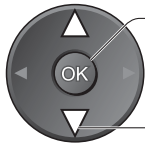
 ② accès
① sélection

5 Procédez au réglage

■ Pour revenir sur TV

 EXIT

Créez votre liste de chaînes préférées (Profil) à partir de diverses stations émettrices (jusqu'à 4 : Profil 1 à 4). La liste est ajoutée à "Catégorie" dans le Guide des programmes (p.15) et la bande informative (p. 13) et, de la sorte, facilement accessible.

Sélectionnez une chaîne et ajoutez-la à la liste

Pour changer de catégorie → **Rouge**

Pour afficher un profil différent → **Bleu**

Pour ajouter toutes les programmes à la liste → **Jaune**

Pour sélectionner une chaîne → **Vert**

Une programme est ajoutée

■ Pour modifier le profil



Sélectionnez le champ du profil à éditer et:

- Pour nommer le profil → **Rouge** → Sélectionnez le caractère → **OK** → **RETURN**
- Pour déplacer la programme → **Vert** → Sélectionnez la nouvelle position → **OK** → **Vert** → **OK**
- Pour supprimer la programme → **Jaune** → **OK**
- Pour supprimer toutes les programmes → **Bleu** → **OK**

Vous pouvez cacher les services non désirés. Les services supprimés ne peuvent s'afficher qu'avec cette fonction. Utilisez cette fonction pour ignorer les programmes non désirés.

- "Liste des services DVB" affiche tous les programmes digitaux réglés en mode DVB.
- "Liste serv. analogiques" affiche tous les programmes analogiques réglés en mode analogique.

Sélectionnez un service et cachez / affichez-le

- ② ajouter / supprimer
- ① sélection
- :ajouter
- :supprimer (Ignorer)

- Pour régler à nouveau chaque programme (Réglage manuel) → **Rouge** (p. 29)

Vous pouvez changer le nom du programme et la position du programme pour les programmes analogiques.

- Cette fonction est accessible en mode analogique.
- Si l'enregistreur vidéo n'est raccordé que par un câble RF, sélectionnez "VCR"

① Sélectionnez la chaîne à modifier



Position du programme

② Modifiez

■ Pour changer le nom affiché lors de la sélection des programmes

Choisissez "Modif nom" → **Vert**

Spécifiez les caractères

① sélection

② réglage

Mémo-risez → **RETURN**

(Maximum: cinq caractères)

■ Pour le changement de la position du programme

Sélectionnez la nouvelle position → **Jaune**

Mémo-risez → **Jaune**

sélection

Liste des chaînes préférées

Éditer profils DVB

(Mode DVB)

Ignorer les chaînes non désirées

Liste des services DVB

Liste serv. analogiques

Éditer les chaînes analogiques (Modifier le nom, Déplacer)

Liste serv. analogiques

Modifier les canaux

Avancé

Faire l'accord sur les canaux

Vous pouvez procéder à nouveau à la syntonisation de toutes les chaînes télévisées en cas de déménagement ou rechercher de nouveaux services qui peuvent avoir commencé à émettre.

1 Sélectionnez DVB ou Analogique

- "Recherche manuelle DVB", "Ajouter service DVB", "Message nouv. serv." et "Etat du signal DVB" sont disponibles uniquement en mode DVB.
- "Recherche man Analogue" est disponible uniquement en mode analogique.

2 Affichez le menu

3 Sélectionnez "Configuration"

VIERA Menu principal
VIERA Link
Image
Son
Configuration

4 Sélectionnez "Réglage"

Configuration	1/3
Éditer profils DVB	
Liste des services DVB	
Réglage des liens	
Verrouillage parental	
Réglage	Accéder
Minuterie veille	Désactivé
Langue	
Télétexte	TOP
Langue télétexte	Ouest

5 Sélectionnez la fonction

Réglage	
Configuration auto	Accéder
Recherche manuelle DVB	Accéder
Recherche man Analogue	Accéder
Ajouter service DVB	Accéder
Nouveau message service	Activé
Etat du signal DVB	Accéder

6 Procédez au réglage

■ Pour revenir sur TV



■ Pour le Réglage automatique en utilisant les touches sur la partie latérale du téléviseur (p. 7)

① Appuyez plusieurs fois jusqu'à ce que "Configuration auto" apparaisse



② Accédez à "Configuration auto"



③ Lancez "Configuration auto"



● Pour revenir sur TV → F

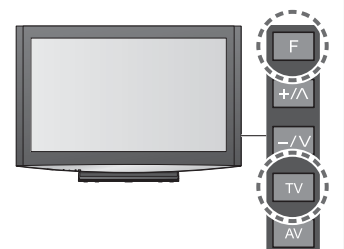

Pour le réglage automatique de tous les programmes DVB et analogiques

Configuration auto

Règle à nouveau automatiquement les programmes DVB et analogiques reçus dans la région donnée.

- En mode digital, seuls les programmes DB sont réglés.
- En mode analogique, seuls les programmes analogiques sont réglés.
- Si un numéro PIN de verrouillage parental (p. 30) a été spécifié, il doit être saisi.

Lancez la configuration automatique Les réglages sont effectués automatiquement

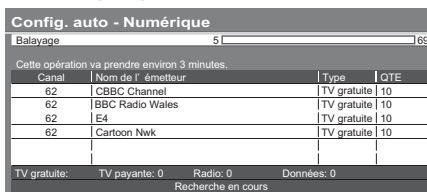
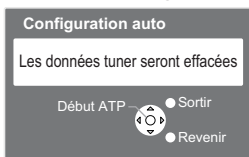

- Tous les réglages précédents sont effacés.
- Copie les réglages du programme, de la langue, du pays / de la région sur une installation compatible soutenant Q-Link ou VIERA Link raccordée au téléviseur.
- Quand l'opération est achevée, le programme sur la position "1" s'affiche.
- Si le réglage n'est pas complètement terminé ➔ "Recherche manuelle DVB", "Recherche man Analogue"

Régler les programmes DVB manuellement

Recherche manuelle DVB

Utilisez "Configuration auto" ou "Ajouter service DVB" pour ajouter des programmes DVB dans la liste des services dans des circonstances normales. Utilisez cette fonction si le réglage n'a pas été entièrement achevé ou pour le réglage du sens de l'antenne.

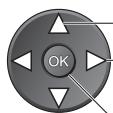
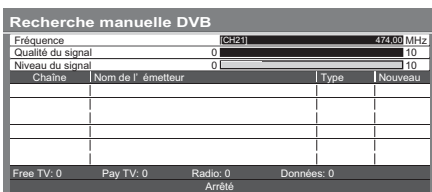

- ① sélectionnez le programme
- ② ajustez la fréquence (réglez sur le niveau maximal de "Qualité du signal")
- ③ recherche

- Tous les services trouvés seront ajoutés à la liste des services DVB.

Régler les programmes analogiques manuellement

Recherche man Analogue

■ Réglage fin

Utilisez cette option pour effectuer des réglages fins pour l'accord d'une chaîne donnée (suivant les conditions météorologiques, etc.)

■ Réglage manuel

- Réglez "Système Audio" et "Système couleur" puis effectuez la fonction. "Système couleur" est normalement réglé sur "Automatique".
- Si un magnétoscope est branché avec le câble RF uniquement, sélectionnez le numéro de programme "0".

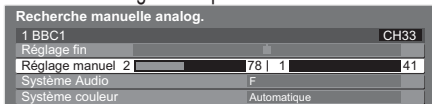

SC1: PAL B, G, H / SECAM B, G
SC2: PAL I
SC3: PAL D, K / SECAM D, K
F: SECAM L / L'

Sélectionnez la position de programme



Sélectionnez le programme



Recherche et mémorisation



- ① recherche
- ② mémorisez

Ajouter les programmes DVB automatiquement

Ajouter service DVB

Tout nouveau service trouvé sera ajouté à la liste des services DVB.

- Le nouveau service est ajouté avec les réglages actuels sauvegardés tels quels.

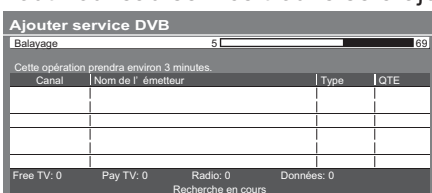

Afficher un message de notification

Message nouv. serv.

Sélectionne l'affichage facultatif d'un message de notification lorsqu'une nouvelle station émettrice DVB est trouvée. **(Désactivé / Activé)**

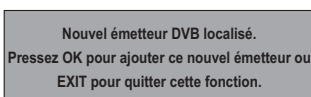

Vérifier le signal DVB

Etat du signal DVB

Sélectionnez une programme et vérifiez l'état du signal DVB.

- Pour changer de programme

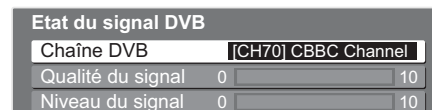

Une bonne intensité de signal n'est pas l'indication d'un signal adapté à la réception digitale. Veuillez utiliser l'indicateur de qualité du signal comme suit:

Qualité du signal:

- Barre verte ➔ Bon
- Barre jaune ➔ Faible
- Barre rouge ➔ Mauvais (Vérifiez l'antenne)

Contrôler l'accès aux programmes

Vous pouvez fermer les programmes / terminaux d'entrée AV et contrôler qui les suit.
(Si ce programme / cette entrée est choisi(e), un message apparaît; le programme à suivre est rendu accessible en entrant le code d'identification.)

1 Affichez le menu
MENU

2 Sélectionnez "Configuration"
VIERA Menu principal
VIERA Link
Image
Son
Configuration

3 Sélectionnez "Verrouillage parental"
Configuration 1/3
Éditer profils DVB
Liste des services DVB
Réglage des liens
Verrouillage parental Accéder
Réglage
Minuterie veille Désactivé
Langue
Télétexte TOP
Langue télétexte Ouest

4 Procédez au réglage

■ Pour revenir sur TV
EXIT

Contrôler l'accès aux programmes

Verrouillage parental

① Tapez le numéro du PIN (4 chiffres)

Verrouillage parental - Saisie du code PIN
Veuillez saisir un nouveau code PIN
PIN

● Tapez le numéro du PIN deux fois lors du premier réglage.
● Notez votre PIN en cas d'oubli.

② Sélectionnez "Liste chaînes"

Verrouillage parental
Modifier code PIN
Liste chaînes Accéder

③ Choisissez le programme / l'entrée devant être fermé (e)

Liste des chaînes - Contrôle parental

Nom	Type	Verrouillé
1 BBC One Wales	TV gratuite	🔒
7 BBC THREE	TV gratuite	🔒
14 E4	TV gratuite	🔒
VCR	Analogique	🔒
1 BBC1	Analogique	🔒
2 ****	Analogique	🔒
AV1	AV	🔒
AV2/S	AV	🔒

Apparaît si le programme / l'entrée est fermé (e)

● Pour annuler
➔ Choisissez le programme / l'entrée fermé(e)
➔ OK

● Fermer tout ➔ Jaune

● Annuler la fermeture totale ➔ Bleu

■ **Pour modifier le PIN**
Sélectionnez "Modifier code PIN" à l'étape ② et saisissez deux fois un nouveau PIN.

Remarque

● Le réglage sur "Réglage usine" (p. 31) efface le numéro PIN et tous les réglages.

Rétablir les réglages

Rétablit les réglages initiaux du téléviseur, comme par exemple les programmes mémorisés. Tous les réglages (programmes, image, qualité sonore, etc.) sont réinitialisés.

1 Affichez le menu
MENU

2 Sélectionnez "Configuration"
VIERA Menu principal
VIERA Link
Image
Son
Configuration

3 Sélectionnez "Réglage usine"
Configuration 2/3
Réglage usine Accéder
Interface commune
Mise à jour système
Image surbalayée Activé
Noms d'entrée
Délai d'affichage 3 secondes
voyant carte SD Activé
Fuseau horaire Automatique
Licence logicielle

4 Procédez au réglage

● Pour revenir sur TV
EXIT

② accès
① sélection

② accès
① sélection

Rétablir les réglages

Réglage usine

① Vérifiez le message et initialisez

OK

Confirmer

Sortir

Revenir

② Suivez les instructions à l'écran

- Le "Configuration auto" se déclenche automatiquement lorsque le téléviseur est allumé la prochaine fois avec la touche Allumé / Éteint. (p. 10)

■ Pour réinitialiser uniquement les chaînes du téléviseur, par exemple après un déménagement → "Configuration auto" (p. 29)

Noms d'entrée

Pour faciliter l'identification et la sélection du mode d'entrée, vous pouvez nommer les bornes d'entrée respectives et ignorer celles qui ne sont raccordées à aucun appareil.

● Pour sélectionner le mode d'entrée ➔ p. 18

1 Affichez le menu

MENU

2 Sélectionnez "Configuration"

VIERA Menu principal
 VIERA Link
 Image
 Son
 Configuration

② accès
 ① sélection

3 Sélectionnez "Noms d'entrée"

Configuration 2/3
 Réglage usine
 Interface commune
 Mise à jour système
 Image surbalayée Activé
 Noms d'entrée Accéder
 Délai d'affichage 3 secondes
 voyant carte SD Activé
 Fuseau horaire Automatique
 Licence logicielle

② accès
 ① sélection

4 Sélectionnez une borne d'entrée et réglez-la

Noms d'entrée
 AV1 DVD
 AV2/S AV2/S
 AV3/S AV3/S
 COMPONENT COMPONENT
 PC PC
 HDMI1 HDMI1
 HDMI2 HDMI2
 HDMI3 HDMI3
 HDMI4 HDMI4

② réglage
 ① sélection

■ Pour revenir sur TV



Les noms spécifiés seront affichés dans le menu "Sélection d'entrée" (p. 18) ou sur la bannière.

● Si vous sélectionnez "Ignorer", il n'est pas possible de sélectionner le mode.

■ Entrée utilisateur

Vous pouvez nommer librement les bornes d'entrée respectives.

Sélectionnez "Entrée utilisateur"

Spécifiez les caractères

Mémo-risez

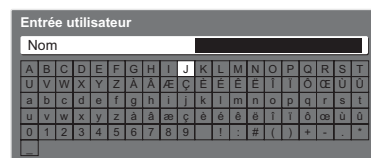

(maximum: dix caractères)

Affichage de l'écran d'un ordinateur sur le téléviseur

L'écran de l'ordinateur raccordé au téléviseur peut être affiché sur le téléviseur. Vous pouvez également écouter le son de l'ordinateur si le câble audio est branché.

- Pour raccorder l'ordinateur ➔ p. 42



1

Sélectionnez l'entrée externe





2

Sélectionnez "PC"

Sélection d'entrée

AV1

AV2/S

AV3/S

COMPONENT

PC

HDMI1

HDMI2

HDMI3

HDMI4

TV

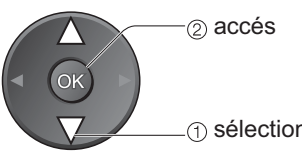

② accès

① sélection

- Signaux correspondants ➔ p. 47
- Si "Fréq. H" ou "Fréq. V" est affiché en rouge, les signaux risquent de ne pas être pris en charge.

■ Pour revenir sur TV ➔ 

■ Réglage du menu PC (modifié à votre guise)

- Pour faire des réglages ➔ "Comment utiliser les fonctions du menu" ① à ④ (p. 20)

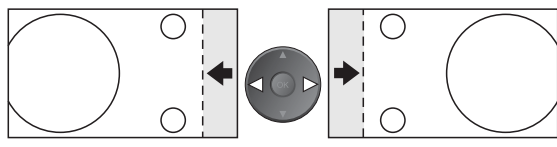
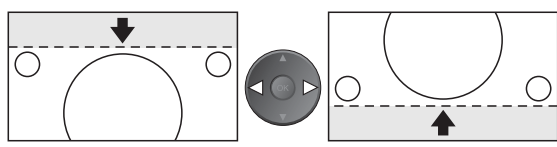
Menu	Rubrique	Ajustements / Configurations (options)	
Image	Réglages PC avancés	Gain Rouge	Contrôle la balance des blancs dans les zones rouges
		Gain Vert	Contrôle la balance des blancs dans les zones vertes
		Gain Bleu	Contrôle la balance des blancs dans les zones bleues
		Gamma	(2.0 / 2.2 / 2.5)
		Réinitialiser	Appuyez sur la touche OK pour réinitialiser les réglages de l'image
Configuration	Réglage PC	Résolution	Commute sur une vue grand écran <ul style="list-style-type: none"> ● VGA (640 × 480 pixels), WVGA (852 × 480 pixels), XGA (1.024 × 768 pixels), WXGA (1.366 × 768 pixels) ● Les options disponibles changent en fonction des signaux
		Horloge	Réglez sur le niveau minimum en cas de bruit
		Position H	Ajustez la position horizontale 
		Position V	Ajustez la position verticale 
		Réglage de la phase	Éliminez le scintillement et la distorsion <ul style="list-style-type: none"> ● Ajustez après le réglage de l'horloge ● Réglez sur le niveau minimum en cas de bruit
		Synchronisation	Choisit un autre signal synchrone si l'image est déformée (H & V / Sur vert) <ul style="list-style-type: none"> ● H & V : par les signaux horizontaux et verticaux à partir de votre ordinateur Sur vert : par le signal du vert à partir de votre ordinateur (si disponible)
		Réinitialiser	Appuyez sur la touche OK pour réinitialiser les réglages de la configuration

- Autres options ➔ p. 22 et p. 23

Afficher depuis la carte SD

Les images fixes enregistrées avec un appareil photo numérique seront affichées.

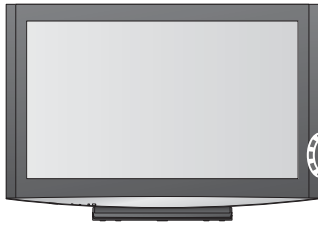

1

Insérez la carte SD

- Un message d'avertissement pour le signal de sortie s'affiche.



2

Passez en mode SD (Mode visu photo)



- Toutes les photos sur la carte SD sont affichées en tant que miniatures.

3

Sélectionnez la photo que vous souhaitez visionner

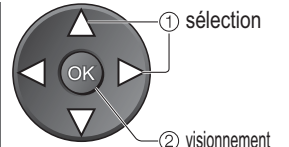
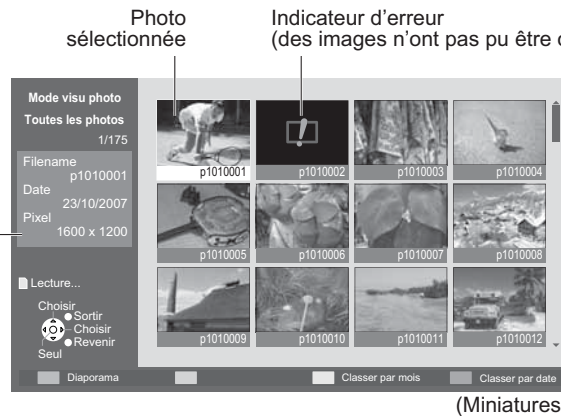

- Diaporama → p. 35

Les informations sur la photo sélectionnée s'affichent

- Le nombre maximal de caractères pour le nom du fichier est 8.
- Une photographie sans date enregistrée est affichée "***/*/***".

■ Pour classer en fonction de la date enregistrée ou du mois (Classer par mois / Classer par date)

Affichez les miniatures classées selon la même date ou le même mois

- (Classer par mois)
Jaune
- (Classer par date)
Bleu

Sélectionnez le groupe que vous voulez afficher



Remarque

- Un groupe de photos sans date enregistrée est affiché en tant qu'"Inconnu".

4

Visionnement

- Pour afficher le guide des fonctions → **i** ou **OPTION**

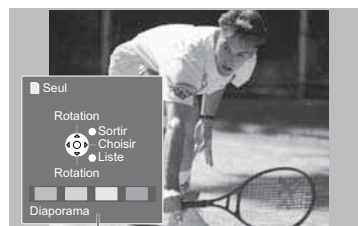

Guide des fonctions

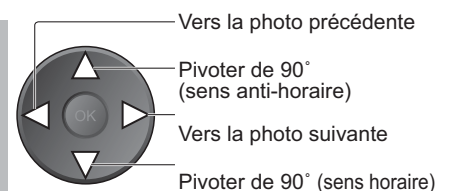

- Pour revenir à l'écran des vignettes



Attention

- Au cours de l'opération, aucun signal n'est émis des prises de sortie du moniteur.

■ Pour revenir sur TV



(Photos)

SD Card

● Pour plus de détails sur les cartes SD → p. 46

■ **Pour insérer**

Face imprimée

Enfoncez jusqu'au déclic

■ **Pour retirer**

Appuyez au milieu de la carte

Remarque

● La DEL bleue s'allume lorsque la carte SD est insérée si "Voyant carte SD" est placé sur sélection "Activé" dans le menu Configuration (p. 23).

DEL bleue

Diaporama

■ Lancement du diaporama (étape ③ ou ④)

① Sélectionnez la première photo



② Lancez le diaporama

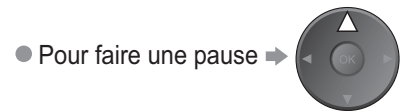

● Pour revenir à l'affichage unique → Vert

Remarque

● La présentation se déroule dans le cadre du même groupe, si l'exploration a commencé dans ce groupe.

■ Réglages du diaporama (étape ③ ou ④)

① Affichez le menu



② Sélectionnez "Menu config. Carte"

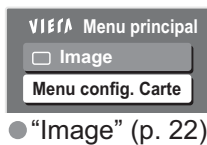

③ Choisissez un élément et réglez

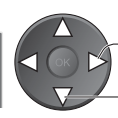
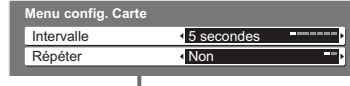
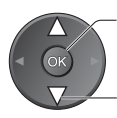

Menu	Rubrique	Ajustements / Configurations (options)
Menu config. Carte	Intervalle	Sélectionnez l'intervalle du diaporama (5 / 10 / 15 / 30 / 60 / 90 / 120 secondes)
	Répéter	Répétition du diaporama (Désactivé / Activé)

Précautions relatives à la manipulation des cartes

- Ne retirez pas la carte alors que l'appareil est en train d'accéder à des données (sous peine d'endommager la carte ou l'appareil).
- Ne touchez pas les broches au dos de la carte.
- Ne soumettez pas la carte à une pression élevée ou un impact.
- Insérez la carte dans le bon sens (autrement, la carte risque d'être endommagée).
- Des interférences électriques, de l'électricité statique ou des opérations erronées peuvent endommager les données ou la carte.
- Faites une copie de sauvegarde des données enregistrées à des intervalles réguliers en cas de données altérées ou endommagées ou d'un fonctionnement anormal de l'appareil. (La responsabilité de Panasonic ne saurait être engagée pour toute détérioration ou dommage des données enregistrées.)

Messages à l'écran

Message	Signification / Action
Fichier non lisible	<ul style="list-style-type: none"> ● Le fichier est endommagé ou illisible. ● L'appareil ne prend pas en charge le format. (Voir p. 46 pour les formats et données applicables)
La carte SD est-elle insérée?	<ul style="list-style-type: none"> ● Insérez une carte SD.
Pas de fichier valide	<ul style="list-style-type: none"> ● La carte ne contient pas de données.
Plus de 9999 images trouvées	<ul style="list-style-type: none"> ● Le nombre maximal valide de photographies est 9.999

Fonction link (Q-Link VIERA Link)

Q-Link établit une connexion entre le téléviseur et le magnétoscope / enregistreur DVD pour faciliter l'enregistrement et la lecture, etc. (p. 37)
 VIERA Link (HDAVI Control™) raccorde le téléviseur et une installation avec la fonction VIERA Link et permet un contrôle facile, un enregistrement, une lecture confortables, etc. (p. 38 - 41)
 Il est possible d'utiliser les fonctions VIERA Link et Q-Link ensemble.

Résumé des Q-Link et VIERA Link fonctions

Fonctions	Connexion	Q-Link (connexion SCART)	VIERA Link (connexion HDMI uniquement)	VIERA Link (connexion SCART et HDMI)
Copie du préréglage		○	○**	○
Lecture facile		○	○	○
Démarrage simultané		○	○	○
Arrêt simultané		○	○	○
Commande des haut-parleurs		—	○	○
Commande du menu d'une installation raccordée à l'aide de la télécommande VIERA		—	○*	○*
Enregistrement direct du téléviseur		○	—	○**
Interruption du programme télévisé actuel		—	—	○**

* : Accessible avec une installation ayant la fonction "HDAVI Control 2" ou "HDAVI Control 3".

** : Accessible avec une installation ayant la fonction "HDAVI Control 3".

Connexions

Consultez également le mode d'emploi de l'appareil.

Q-Link

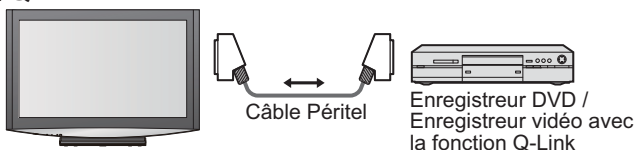

- Connectez l'enregistreur DVD / VCR supportant Q-Link aux terminaux TV AV1 ou AV2 à l'aide d'un câble SCART entièrement occupé.

VIERA Link

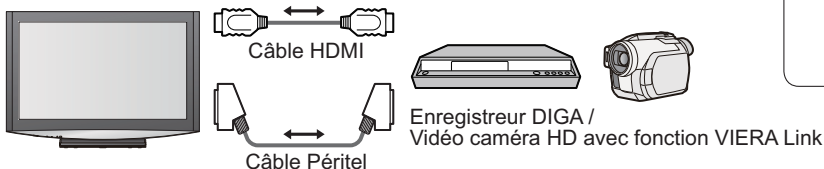

- Connectez l'installation supportant VIERA-Link aux terminaux TV, AV1, AV2, HDMI1, HDMI2 HDMI3 ou HDMI4 ensemble, à l'aide de câbles SCART et HDMI entièrement occupés.
- Certaines fonctions ne sont accessibles qu'en cas de connexion à l'aide d'un câble HDMI. Utilisez les deux câbles HDMI et SCART soutenant normalement plusieurs fonctions.

- Câble Péritel
Utilisez un câble péritel fully wired.
- Câble HDMI
Utilisez un câble compatible HDMI fully wired. Il n'est pas possible d'utiliser les câbles non compatibles HDMI.
Numéro recommandé de pièce du câble HDMI Panasonic:
 • RP-CDHG10 (1.0 m)
 • RP-CDHG15 (1.5 m)
 • RP-CDHG20 (2.0 m)
 • RP-CDHG30 (3.0 m)
 • RP-CDHG50 (5.0 m)

Pour la commande des reproducteurs (Home Cinema)

- Pour utiliser un amplificateur

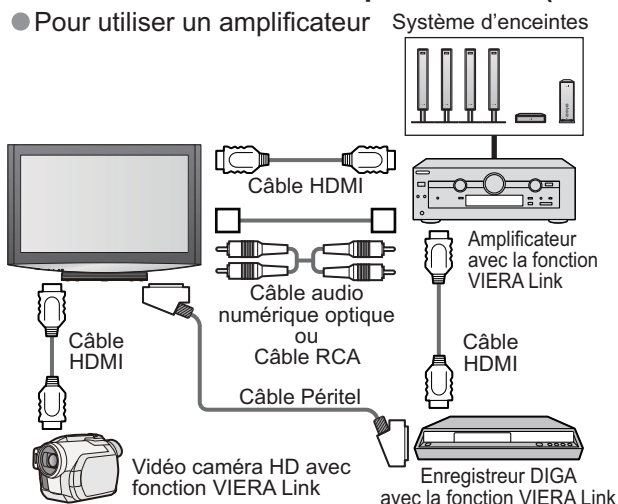

- Pour utilisation d'un lecteur de cinéma à domicile

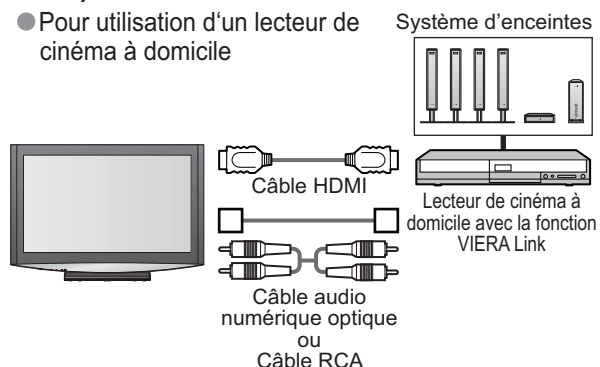

Q-Link

■ Préparatifs

- Connectez un enregistreur DVD / vidéo avec les logos suivants: "Q-Link", "NEXTVIEWLINK", "DATA LOGIC", "Easy Link", "Megalogic" ou "SMARTLINK"
- Liaison Q-Link ➔ p. 36
- Réglez l'enregistreur DVD / vidéo. Lisez les modes d'emploi de l'appareil.
- Configuration de la prise Q-Link dans le menu Configuration ➔ "Q-Link" (p. 23), "Sortie AV1 / AV2" (p. 23)
- Préréglage du copiage – réglage du programme, de la langue, du pays / de la région (Préréglage du copiage) ➔ "Téléchargement" (p. 23) ou "Configuration auto" (p. 29) ou "Configuration auto" – lors de la première utilisation du téléviseur (p.10)

■ Fonctions disponibles

Certains appareils d'enregistrement ne peuvent pas être utilisés. Veuillez lire le mode d'emploi de l'enregistreur.

Enregistrer le programme actuel sur le magnéto / enregistreur DVD immédiatement.

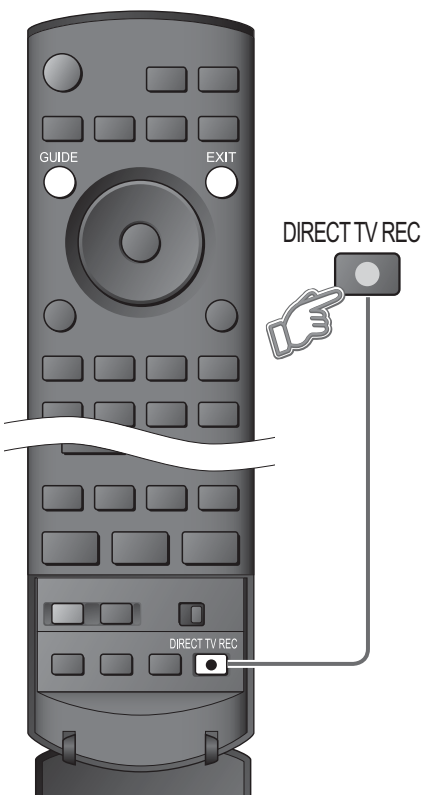

● Conditions accessibles:

Mode normal	Utilisation du tuner	Comment enregistrer
Analogue	TV	Sortie sur l'écran du téléviseur
	Enregistreur	Tuner de l'enregistreur
DVB	TV	Sortie sur l'écran du téléviseur
AV (suivi du tuner de l'enregistreur)	Enregistreur	Tuner de l'enregistreur
AV (suivi de l'entrée externe de l'enregistreur)	–	Entrée externe de l'enregistreur
AV (suivi de l'entrée externe du téléviseur)	–	Sortie sur l'écran du téléviseur

- Lorsque l'enregistrement TV direct est effectué, l'enregistreur est automatiquement mis sous tension s'il est en mode de veille.
- Changer le programme ou éteindre la télévision n'est possible que si l'enregistreur enregistre à partir de son propre tuner.
- Changer le programme n'est pas possible si l'enregistreur enregistre à partir du tuner de la TV.
- Éteindre le téléviseur arrête l'enregistrement si l'enregistrement est effectué à partir d'une source AV raccordée au téléviseur.

■ Pour arrêter l'enregistrement



Enregistrement TV direct -
Ce que vous voyez est ce que vous enregistrez

Informations / Message

Des informations d'enregistrement s'affichent ou, si l'enregistrement n'est pas possible, un message s'affiche.

Démarrage simultané et lecture facile

Pour l'utilisation de cette fonction réglez "Démarrage simultané" en position "Valider" dans le menu Configuration ➔ "Démarrage simultané" (p. 23)

Lorsque la lecture commence sur un enregistreur DVD ou un magnéto, ou que le navigateur direct ou le menu de fonctions de l'appareil est activé, le téléviseur s'allume et le mode d'entrée change automatiquement pour que vous puissiez voir le contenu. (Uniquement lorsque le téléviseur est en mode de veille.)

Arrêt simultané

Pour l'utilisation de cette fonction réglez "Arrêt simultané" en position "Valider" dans le menu Configuration ➔ "Arrêt simultané" (p. 23)

Lorsque le téléviseur est réglé sur le mode de veille, l'enregistreur est également réglé automatiquement sur Veille. (Uniquement lorsque la cassette vidéo ou le DVD n'est pas actif.)

- "DATA LOGIC" (marque commerciale de Metz Corporation)
- "Easy Link" (marque commerciale de Philips Corporation)

- "Megalogic" (marque commerciale de Grundig Corporation)
- "SMARTLINK" (marque commerciale de Sony Corporation)

● Fonction link (Q-Link / VIERA Link)

Avancé

Fonction link (Q-Link VIERA Link)

VIERA Link "HDAVI Control™" *

*Profitez en plus de l'interopérabilité HDMI avec les appareils Panasonic dotés de la fonction "HDAVI Control". Ce téléviseur prend en charge la fonction "HDAVI Control 3".

La connexion de l'appareil (enregistreur DIGA, caméscope HD, lecteur de salon, amplificateur, etc.) avec des câbles HDMI et Périitel permet de les interfacier automatiquement.

Ces fonctions sont limitées aux modèles qui intègrent "HDAVI Control" et "VIERA Link".

- Certaines fonctions ne sont pas accessibles en liaison avec la version HDAVI Control. Veuillez contrôler la version HDAVI Control de l'équipement raccordé.
- La fonction VIERA Link "HDAVI Control", basée sur les fonctions de commande fournies par HDMI, une norme industrielle connue sous le nom HDMI CEC (Consumer Electronics Control), est une fonction unique que nous avons développée et ajoutée. En tant que tel, son fonctionnement avec les appareils compatibles HDMI CEC d'autres fabricants ne peut être garanti.

Vous trouverez des informations sur les installations des autres fabricants soutenant la fonction VIERA Link dans chaque mode d'emploi. Pour connaître les appareils Panasonic auxquels cela s'applique, informez-vous auprès de votre revendeur Panasonic local.

■ Préparatifs

- Connectez une installation soutenant VIERA Link.
- Liaison VIERA Link ➔ p. 36
- Réglez l'installation connectée. Le réglage de l'enregistreur peut être demandé pour un enregistrement optimal.
- Le réglage de l'enregistreur peut être demandé pour un enregistrement optimal. Veuillez lire le mode d'emploi de l'enregistreur pour plus de détails.
- Préréglage copie – réglage du programme, de la langue, du pays / de la région (Préréglage copie)
➔ "Téléchargement" (p. 23) ou "Configuration auto" (p. 29) ou "Configuration auto" - lors de la première utilisation de ce téléviseur (p. 10)
- Réglez la fonction VIERA Link sur Allumé dans le menu Configuration ➔ "VIERA Link" (p. 23)
- Réglez le téléviseur
➔ **Une fois connectés, allumez l'appareil puis le téléviseur.**
Placez le mode d'entrée sur HDMI1, HDMI2, HDMI3 ou HDMI4 (p. 18) et vérifiez qu'une image est correctement affichée.
Ce réglage devrait être fait chaque fois qu'apparaissent les conditions suivantes:
 - pour la première fois
 - en cas d'adjonction ou de reconnexion d'une installation
 - en cas de changement du réglage

■ Fonctions disponibles

Lecture facile	Commutation automatique de l'entrée – Lorsque l'appareil raccordé est mis en route, le mode d'entrée change automatiquement. Lorsqu'il est éteint, le mode d'entrée est rétabli.
Démarrage simultané	Pour l'utilisation de cette fonction réglez "Démarrage simultané" en position "Valider" dans le menu Configuration ➔ "Démarrage simultané" (p. 23) Le téléviseur se met automatiquement sous tension lorsque l'appareil raccordé commence la lecture, ou lorsque Direct Navigator ou le menu de fonctions est activé. (Uniquement lorsque le téléviseur est en mode de veille.)
Arrêt simultané	Pour l'utilisation de cette fonction réglez "Arrêt simultané" en position "Valider" dans le menu Configuration ➔ "Arrêt simultané" (p. 23) Lorsque le téléviseur est réglé sur le mode de veille, l'appareil d'enregistrement raccordé est également réglé automatiquement sur Veille. <ul style="list-style-type: none">● Cette fonction sera opérante même si le téléviseur est automatiquement mis en mode de veille par la fonction de minuterie de mise hors tension automatique ou par la fonction de mise en veille automatique.

■ Features available (Utilisation du menu VIERA Link)

Interruption
du programme
télévisé actuel
(HDAVI Control 3
et Enregistreur
à disque dur)

Pause Live TV

Vous pouvez interrompre le programme TV actuel et continuer plus tard.

- Cette fonction est disponible avec un enregistreur DIGA ayant un disque dur et soutenant la fonction "HDAVI Control 3".
- Pour l'utilisation de cette fonction, branchez l'enregistreur DIGA par les deux câbles HDMI et SCART en même temps.
- Si cette fonction ne fonctionne pas, contrôlez le réglage et l'installation → "Préparatifs" (p. 38)

Accès et interruption du programme TV actuel



① Affichez "Menu VIERA Link"



② Sélectionnez "Pause Live TV" et pause

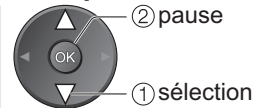
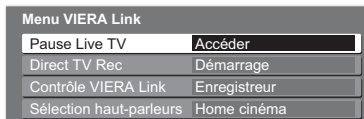

- Le programme télévisé actuel est enregistré sur disque dur à partir du moment où il a été interrompu

■ Continuer (arrêter la pause)

Sélectionnez "Pause Live TV" et entrez

- Veuillez lire le mode d'emploi de l'installation pour obtenir des informations sur les opérations après la reprise de l'enregistrement

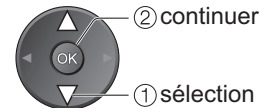

■ Retour à la TV actuelle

(annuler la pause ou la lecture)
→ TV (changer le mode d'entrée)

- Si vous annulez la pause ou la lecture, le programme enregistré sur le disque dur sera effacé.

Enregistrement immédiat du programme actuel sur enregistreur DIGA.

- Cette fonction est accessible avec un Enregistreur DIGA soutenant la fonction "HDAVI Control 3".
- Pour l'utilisation de cette fonction, branchez l'enregistreur DIGA par les deux câbles HDMI et SCART en même temps.
- Si cette fonction ne fonctionne pas, contrôlez le réglage et l'installation → "Préparatifs" (p. 38)
- Changer le programme ou éteindre la télévision n'est possible que si l'enregistreur enregistre à partir de son propre tuner.
- Changer le programme n'est pas possible si l'enregistreur enregistre à partir du tuner de la TV.
- Éteindre le téléviseur arrête l'enregistrement si l'enregistrement est effectué à partir d'une source AV raccordée au téléviseur.

Enregistrement
direct du
téléviseur -
Ce que vous voyez est
ce que vous enregistrez
(HDAVI Control 3)

Direct TV Rec

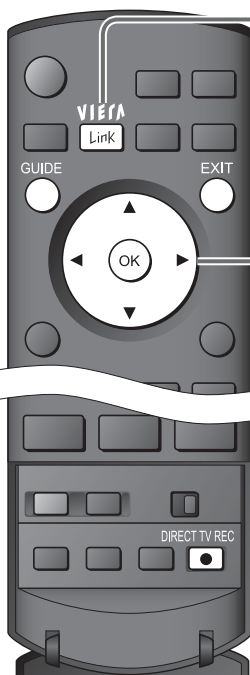

① Affichez "Menu VIERA Link"



② Sélectionnez "Direct TV Rec" et commencez à enregistrer

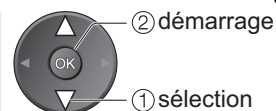
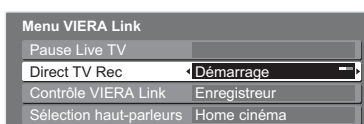

- Vous pouvez également commencer à enregistrer directement → DIRECT TV REC

■ Arrêter l'enregistrement

Choisissez "Arrêt" dans le menu "Direct TV Rec" et confirmez

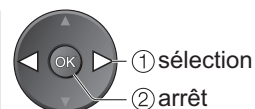
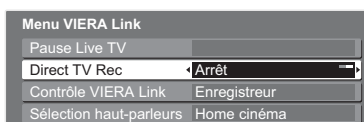

- Vous pouvez également arrêter l'enregistrement directement.



Fonction link (Q-Link VIERA Link)

■ Features available (Utilisation du menu VIERA Link)

Vous pouvez commander certaines fonctions de l'appareil raccordé à l'aide de la télécommande de ce téléviseur (pointez la télécommande vers le capteur de signal du téléviseur).

- Cette fonction est accessible avec une installation soutenant la fonction "HDAVI Control 2" ou "HDAVI Control 3".
- Si cette fonction ne fonctionne pas, contrôlez le réglage et l'installation → "Préparatifs" (p. 38)

Accès et service du menu de l'installation

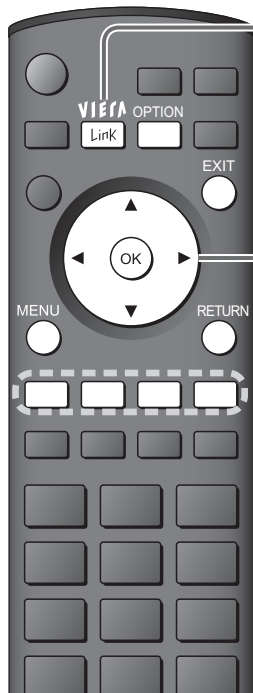

① Affichez "Menu VIERA Link"



② Sélectionnez "Contrôle VIERA Link"

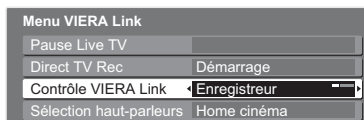

③ Sélectionnez l'appareil auquel vous désirez accéder

- "Home cinéma" signifie un lecteur de cinéma à domicile, un enregistreur de cinéma à domicile et un amplificateur

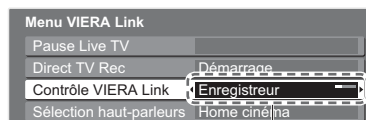

Enregistreur / Lecteur / Home cinéma / Caméscope

Le type d'installation connectée est affiché.

Sélection du type d'installation et accès.

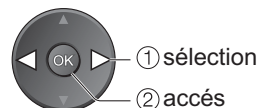

Menu de l'équipement sélectionné
(le mode d'entrée sera modifié automatiquement)

④ Utilisez le menu de l'appareil

- Touches de télécommande VIERA disponibles (varie en fonction de l'équipement raccordé):

	Déplacer le curseur / sélectionner le menu
	Déplacer le curseur / accès / régler
	Mémoriser / réglage / accès
	Retourner au menu précédent
	Quitter le menu
	Affichage du guide de service pour l'installation / Cela fonctionne aussi avec la touche OPTION de l'appareil
	Accéder lorsque les mots-clés s'affichent sur la barre de couleur

- Concernant les commandes de l'appareil, consultez le mode d'emploi de ce dernier.

Commande du menu d'une installation raccordée à l'aide de la télécommande VIERA

(HDAVI Control 2)
(HDAVI Control 3)

Contrôle VIERA Link

■ Si vous avez choisi une installation incorrecte

Lorsqu'est raccordée une installation avec la fonction "HDAVI Control"

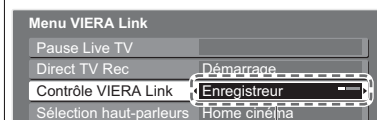

Enregistreur / Lecteur / Home cinéma / Caméscope

Le type d'installation connectée est affiché, mais vous ne pouvez pas le choisir. Utilisez la commande de l'installation en question pour le service.

Si une installation d'autres types ou fabricants est raccordée

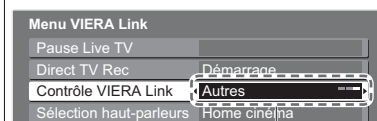

Autres

"Autres" s'affiche. Vous ne pouvez pas le sélectionner. Utilisez la commande de l'installation en question pour le service.

■ Features available (Utilisation du menu VIERA Link)

Vous pouvez commander le haut-parleur du Home Cinéma avec la télécommande du téléviseur (pointez la télécommande vers le capteur de signal du téléviseur).

- Cette fonction est accessible avec un amplificateur ou un lecteur de cinéma à domicile soutenant la fonction "HDAVI Control".
- Si cette fonction ne fonctionne pas, contrôlez le réglage et l'installation → "Préparatifs" (p. 38)

Accès et commande du volume des reproducteurs



① Affichez "Menu VIERA Link" 

② Sélectionnez "Contrôle VIERA Link"

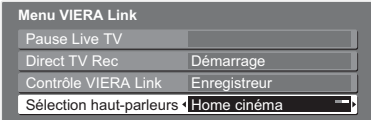



sélection 

③ Réglez sur "Home cinéma" ou "TV"



réglage

■ **Home cinéma**
L'amplificateur ou le lecteur de Home cinéma sera automatiquement allumé s'il est en mode de veille et que le son des reproducteurs du cinéma à domicile est raccordé à l'installation.

- Augmentation / diminution du volume → 
- Sourdine → 
- Le son des haut-parleurs du téléviseur est coupé.
- Lorsque l'appareil est éteint, les haut-parleurs du téléviseur restent actifs.

■ **TV**
Les haut-parleurs du téléviseur sont actifs.

Commande des haut-parleurs

Sélection haut-parleurs

Remarque

- Cette fonction risque de ne pas fonctionner selon la condition de l'appareil.
- L'image ou le son risque de ne pas être disponible pendant les premières secondes de lecture.
- L'image ou le son risque de ne pas être disponible pendant les premières secondes lorsque le mode d'entrée est modifié.
- La fonction Volume sera affichée lors de l'ajustement du volume de l'appareil.
- La lecture facile est aussi disponible avec la télécommande pour un amplificateur ou un lecteur de cinéma à domicile. Consultez le mode d'emploi de l'appareil.
- Lisez le mode d'emploi de l'installation pour l'utilisation d'un câble HDMI pour le branchement d'une vidéocaméra HD Panasonic.
- Si plus d'un équipement du même type est connecté à la TV par des câbles HDMI, par exemple deux enregistreurs DIGA à HDMI1 et HDMI2, VIERA Link sera uniquement accessible pour le numéro de terminal le plus bas, dans ce cas HDMI1.
- "HDAVI Control 3" est la nouvelle norme (depuis décembre 2007) pour les appareils compatibles HDAVI Control. Cette norme est compatible avec les appareils HDAVI classiques.
- Pour confirmer la version HDAVI Control de ce téléviseur → "Informations système" (p. 23)

● Fonction link (Q-Link / VIERA Link)

Avancé

Appareil externe

Ces schémas présentent nos conseils relatifs à la connexion du téléviseur à divers appareils. Pour les autres raccordements, consultez les instructions des composants respectifs, le tableau ci-dessous et les données techniques (p. 51).

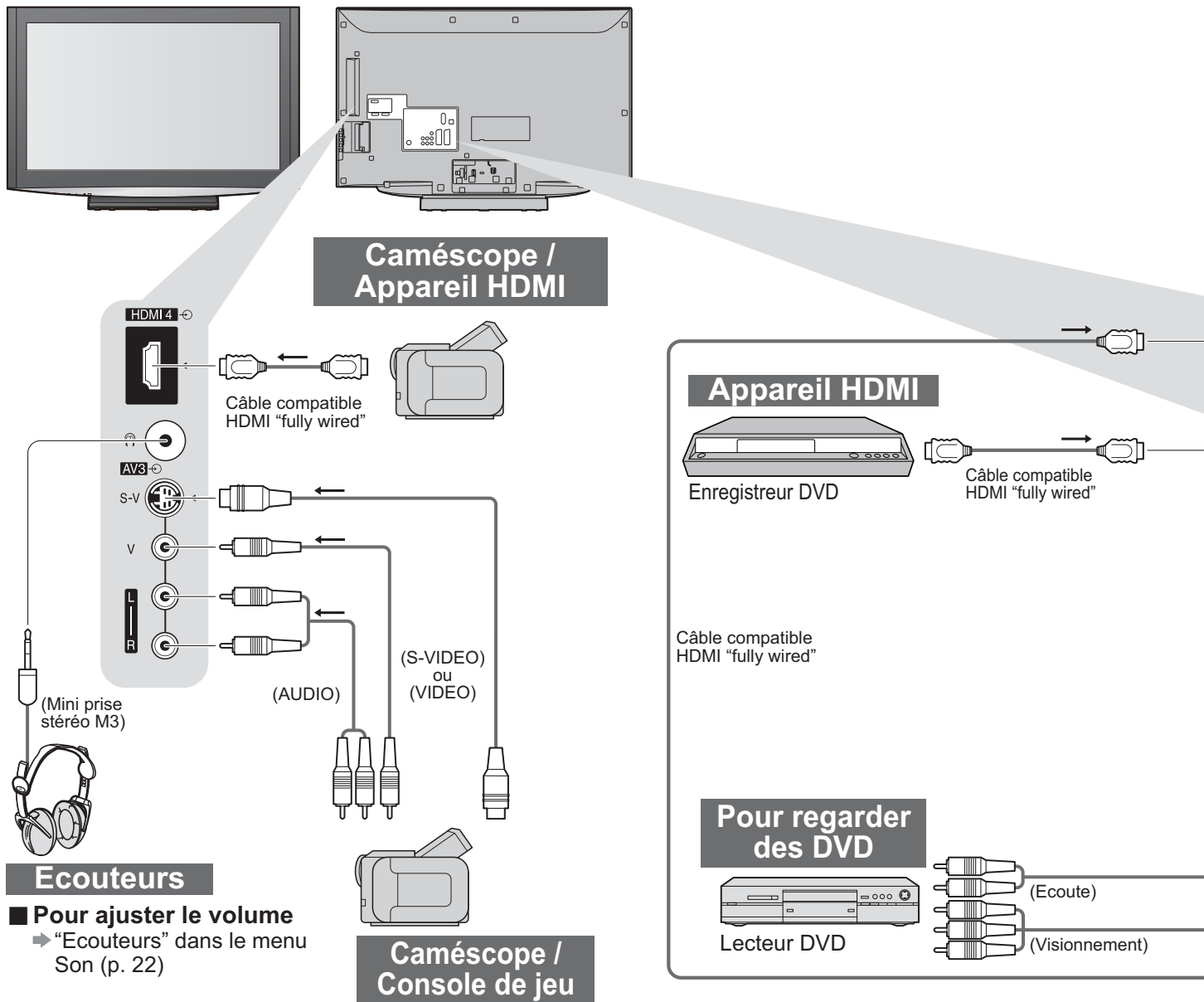

■ Types of connectable equipment to each terminal

Connecteur	AV1	AV2	AV3 (Côté dutéléviseur)
Enregistrement / Lecture (appareil)			
Pour enregistrer / lire des cassettes vidéo / DVD (magnétoscope / enregistreur DVD)	○	○	
Pour regarder des DVD (lecteur DVD)	○	○	○
Pour regarder les images d'un caméscope (caméra vidéo)	○	○	○
Pour regarder des émissions satellites (décodeur)	○	○	○
Pour jouer à des jeux vidéos (console de jeu)	○	○	○
Pour utiliser un amplificateur avec les haut-parleurs			
Q-Link	○	○	
VIERA Link	○ (avec HDMI)	○ (avec HDMI)	
Enregistrement TV direct	○	○	

○: Raccordement conseillé

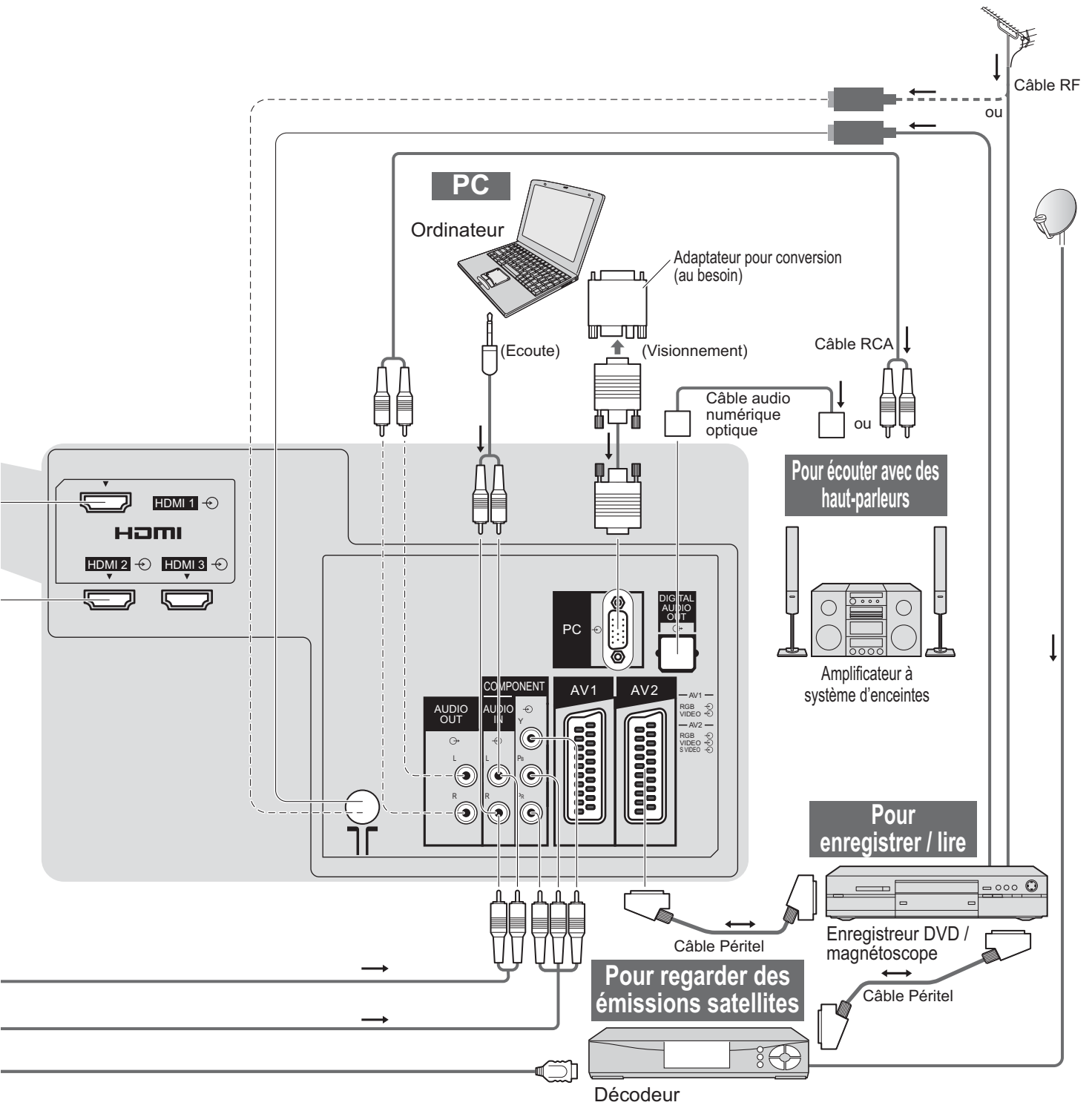

● Appareil externe

Avancé

COMPONENT	AUDIO OUT	DIGITAL AUDIO OUT	HDMI			
			1	2	3	4
<input type="checkbox"/>	<input type="checkbox"/>	<input type="checkbox"/>	<input type="checkbox"/>	<input type="checkbox"/>	<input type="checkbox"/>	<input type="checkbox"/>
<input type="checkbox"/>	<input type="checkbox"/>	<input type="checkbox"/>	<input type="checkbox"/>	<input type="checkbox"/>	<input type="checkbox"/>	<input type="checkbox"/>
<input type="checkbox"/>	<input type="checkbox"/>	<input type="checkbox"/>	<input type="checkbox"/>	<input type="checkbox"/>	<input type="checkbox"/>	<input type="checkbox"/>
<input type="checkbox"/>	<input type="checkbox"/>	<input type="checkbox"/>	<input type="checkbox"/>	<input type="checkbox"/>	<input type="checkbox"/>	<input type="checkbox"/>
<input type="checkbox"/>	<input type="checkbox"/>	<input type="checkbox"/>	<input type="checkbox"/>	<input type="checkbox"/>	<input type="checkbox"/>	<input type="checkbox"/>
<input type="checkbox"/>	<input type="checkbox"/>	<input type="checkbox"/>	<input type="checkbox"/>	<input type="checkbox"/>	<input type="checkbox"/>	<input type="checkbox"/>

Données techniques

Format d'écran

La taille et l'aspect optimum peuvent être choisis pour regarder des images plus détaillées. (p. 14)

■ Automatique

L'aspect automatique détermine le meilleur format d'écran à utiliser pour que l'image occupe tout l'écran grâce à un processus en quatre étapes pour vérifier si l'image visionnée est une image grand écran. Si l'aspect automatique détecte un signal grand écran, il adopte le mode grand écran 16:9 ou 14:9 approprié. Si l'aspect automatique ne détecte pas de signal grand écran, ce téléviseur sophistiqué améliore l'image pour offrir un visionnement optimal.

Le texte affiché à l'écran explique de quelle manière l'aspect automatique a déterminé le rapport d'aspect utilisé : "Large" apparaît en haut à gauche de l'écran si un signal d'identification grand écran (WSS) est détecté ou si un signal est détecté via une prise Péritel. L'aspect automatique adopte le format grand écran 16:9 ou 14:9 approprié. Cette fonction est aussi opérationnelle dans les autres modes d'aspect. "Automatique" apparaît en haut à gauche de l'écran si des bandes noires sont détectées en haut et en bas de l'image. L'aspect automatique choisit le meilleur format d'écran et agrandit l'image pour qu'elle occupe tout l'écran. Ce processus peut prendre plusieurs minutes en fonction de l'obscurité de l'image.

Nom du signal	Signal de commande d'écran											
	Signal grand écran (WSS)					Signal de commande via la borne péritel (8 broches) ou HDMI						
	TV	AV1	AV2	AV3	COMPONENT	AV1	AV2	HDMI1	HDMI2	HDMI3	HDMI4	
PAL	○	○	○	○	/	○	○	/	/	/	/	
PAL 525/60	-	-	-	-		○	○					
DVB	○	-	-	-		-	-					
M.NTSC	-	-	-	-		○	○					
NTSC (Entrée AV uniquement)	-	-	-	-		○	○					
SD	525(480)/60i	/	-	-	-	-	-	○	○	○	○	
	525(480)/60p		-	-	-	-	-	○	○	○	○	
	625(576)/50i		○	-	-	-	-	○	○	○	○	
	625(576)/50p		○	-	-	-	-	○	○	○	○	
HD	750(720)/50p		-	-	-	-	-	-	○	○	○	○
	750(720)/60p		-	-	-	-	-	-	○	○	○	○
	1125(1080)/50i		-	-	-	-	-	-	○	○	○	○
	1125(1080)/60i		-	-	-	-	-	-	○	○	○	○
	1125(1080)/50p	-	-	-	-	-	-	○	○	○	○	
	1125(1080)/60p	-	-	-	-	-	-	○	○	○	○	
	1125(1080)/24p	-	-	-	-	-	-	○	○	○	○	

Remarque

- Le format d'écran varie selon le programme, etc. S'il est supérieur au standard "16:9", des bandes noires peuvent apparaître en haut et en bas de l'écran.
- Si la taille de l'écran semble anormale lors de la lecture d'un programme enregistré en grand écran sur un magnétoscope, ajustez le tracking de votre magnétoscope. (Consultez le manuel du magnétoscope.)

Raccordement HDMI

L'interface HDMI (high-definition multimedia interface) vous permet de regarder des images numériques haute définition et d'écouter un son de qualité élevée en raccordant le téléviseur et l'appareil. Un appareil compatible HDMI (*1) doté d'une prise de sortie HDMI ou DVI, comme un décodeur ou un lecteur DVD, peut être raccordé à la prise HDMI par le biais d'un câble compatible HDMI (de type "fully wired"). Pour les connexions, voir "Appareil externe"(p. 42).

Remarque

- HDMI est la première interface AV grand public entièrement numérique au monde satisfaisant à la norme de non compression.
- Si l'appareil externe possède uniquement une sortie DVI, raccordez-la à la borne HDMI1 / 4 avec un câble adaptateur DVI-HDMI (*2).
- Branchez le câble audio à la prise d'entrée audio lorsque le câble de conversion DVI vers HDMI est utilisé. (HDMI1 : utilisez les bornes COMPONENT-AUDIO / HDMI4: utilisez les bornes AV3-AUDIO)
- Les réglages audio peuvent être effectués sur l'écran du menu "Entrée HDMI1 / 4". (p. 22)
- Fréquences d'échantillonnage de signaux audio compatibles (2ch L.PCM) : 48 kHz, 44,1 kHz, 32 kHz.
- Les bornes HDMI2 / 3 sont uniquement pour le signal audio numérique.
- L'utilisation avec un ordinateur n'est pas considérée.
- Si l'appareil raccordé est doté d'une fonction de réglage du format, réglez-le sur "16:9".
- Ces connecteurs HDMI sont de "type A".
- Ces connecteurs HDMI sont compatibles avec la protection des droits d'auteur HDCP (High-Bandwidth Digital Content Protection).
- Un appareil non doté d'une prise de sortie numérique peut être raccordé à la prise d'entrée de "Component", "S-VIDEO" ou "Video" pour recevoir les signaux analogiques.
- La prise d'entrée HDMI peut être utilisée uniquement avec les signaux d'image suivants : 480i, 480p, 576i, 576p, 720p, 1080i et 1080p. Faites correspondre le réglage de sortie de l'appareil numérique.
- Pour de plus amples détails sur les signaux HDMI applicables, reportez-vous à p. 47.
- Ce téléviseur soutient la technologie HDMI™ (vesion 1.3 avec x.v. Color™).

(*1): Le logo HDMI s'affiche sur les appareils compatibles HDMI.

(*2): Contactez votre revendeur de produits numériques le plus proche.

Mise à jour du logiciel (mode DVB)

Mettez régulièrement à jour le logiciel du système pour garantir que vous disposez de la version la plus récente du logiciel.

Si une mise à jour est disponible, une bannière de notification s'affiche lorsque la chaîne dispose des informations de mise à jour.

- Pour télécharger le nouveau logiciel, appuyez sur "OK" ➔ Téléchargement (environ 20 min.)
Si vous choisissez de ne pas télécharger, appuyez sur "EXIT".

■ Pour une mise à jour automatique

Réglez "Recherche auto Màj en veille" sur "Activé" (p. 25)

Si une nouvelle version du logiciel est transmise, le téléviseur la téléchargera automatiquement.

- La séquence de mise à jour automatique a lieu à 3:00 AM et 5:00 AM chaque nuit dans les conditions suivantes :
Veille (appareil éteint avec la télécommande)
Un enregistrement n'est pas en cours.

■ Pour une mise à jour manuelle

Procédez à "Rechercher Màj maintenant" (p. 25)

Si une mise à jour est disponible, une bannière de notification s'affiche.

- Pour télécharger le nouveau logiciel, appuyez sur "OK" ➔ Téléchargement (environ 20 min.)
Si vous choisissez de ne pas télécharger, appuyez sur "EXIT".

Remarque

- Pendant le téléchargement, n'éteignez pas le téléviseur ni n'appuyez sur aucune touche. (Le téléviseur est automatiquement activé une fois le téléchargement terminé.)
- Le message peut s'avérer être une notification à l'avance. Dans ce cas, les informations du calendrier (la date à laquelle la nouvelle version peut être utilisée) s'affichent. Vous pouvez programmer la réservation de la mise à jour. La mise à jour ne démarrera pas si le bouton Marche / Arrêt du téléviseur est sur Arrêt.

Données techniques

Format des données pour parcourir la carte

Photo : Images fixes enregistrées avec des appareils photo numériques compatibles avec les fichiers JPEG des normes DCF* et EXIF

Format des données : Baseline JPEG (Sous-échantillonnage 4:4:4, 4:2:2 ou 4:2:0)

Nombre max. de fichiers : 9.999

Résolution de l'image : 160 × 120 à 10.000.000

- Type de carte compatible (capacité maximale) : Carte SDHC (16 Go), carte SD (2 Go), MultiMediaCard (128 Mo), carte miniSD (1 Go) (nécessite un adaptateur miniSD)
- Si une carte miniSD est utilisée, insérez ou retirez-la avec son adaptateur.
- Consultez les dernières informations sur le type de carte sur le site Web suivant. (En anglais uniquement) <http://panasonic.co.jp/pavc/global/cs/>

*DCF (Design rule for camera file system) : Norme unifiée établie par la JEITA (Japan Electronics and Information Technology Industries Association).

Remarque

- Une image JPEG modifiée avec un ordinateur ne peut pas être affichée.
- Les images importées d'un ordinateur doivent être compatibles avec EXIF (Exchangeable Image File) 2.0, 2.1 et 2.2.
- Les fichiers partiellement altérés peuvent s'afficher avec une résolution moindre.
- Seule l'extension ".JPG" peut être lue sur ce téléviseur.
- Les noms de dossier et de fichier peuvent être différents selon l'appareil photo numérique utilisé.
- Ne pas utiliser de caractères 2 bits ou de caractères à codes spéciaux.
- La carte risque de devenir inutilisable sur cet appareil si les noms de dossiers et de fichiers sont modifiés.

Informations sur les prises PÉRITEL, S-vidéo et HDMI

Prises Péritel AV1

(RVB, Vidéo, Q-Link)

Entrée AV1 possibles: RVB (Rouge / Vert / Bleu).

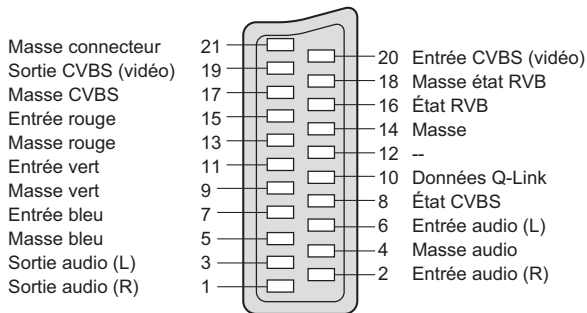

Prises Péritel AV2

(RVB, Vidéo, S-Vidéo, Q-Link)

AV2: L'état des broches 15 et 20 dépend de la sélection S-VHS / VIDEO

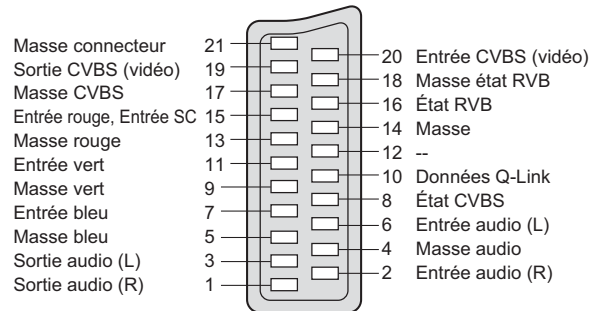

Prise AV3 S-Vidéo à 4 broches

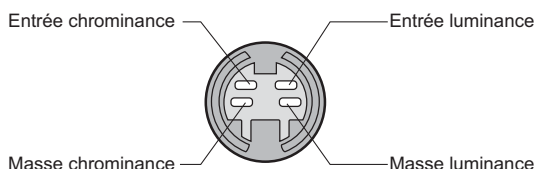

Prise HDMI

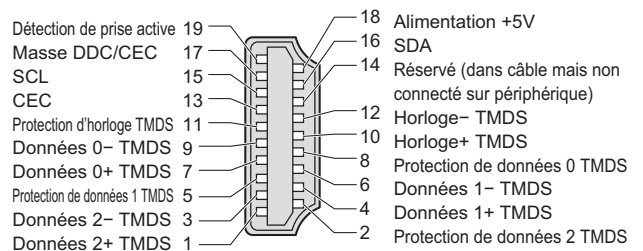

Raccordement à l'ordinateur

Un ordinateur peut être raccordé au téléviseur de sorte que l'écran de l'ordinateur s'affiche et que le son soit émis du téléviseur.

- Signaux de l'ordinateur qui peuvent être entrés : Fréquence de balayage horizontal 31 à 69 kHz ; fréquence de balayage vertical 59 à 86 Hz (des lignes de signal supérieures à 1.024 peuvent être à l'origine d'un mauvais affichage de l'image).
- Il n'est pas nécessaire d'utiliser un adaptateur pour ordinateur pour le connecteur D-sub 15 broches compatible avec DOS/V.

Remarque

- Certains modèles d'ordinateur ne peuvent pas être raccordés sur ce téléviseur.
- Lors de l'utilisation d'un ordinateur, réglez ce dernier sur la qualité d'affichage des couleurs la plus élevée.
- Pour plus d'informations sur les signaux d'ordinateur applicables, voir ci-dessous.
- Résolution d'affichage max.

Aspect	4:3	1.440 × 1.080 pixels
	16:9	1.920 × 1.080 pixels

- Signal pour le connecteur D-sub 15 broches

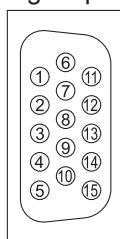

N° de broche	Nom du signal	N° de broche	Nom du signal	N° de broche	Nom du signal
①	R	⑥	GND (masse)	⑪	NC (non branché)
②	G	⑦	GND (masse)	⑫	NC (non branché)
③	B	⑧	GND (masse)	⑬	HD
④	NC (non branché)	⑨	NC (non branché)	⑭	VD
⑤	GND (masse)	⑩	GND (masse)	⑮	NC (non branché)

Signaux d'entrée pouvant être affichés

COMPONENT (Y, P_B, P_R), HDMI

* Marquer: Signal d'entrée applicable

Nom du signal	COMPONENT	HDMI
525 (480) / 60i	*	*
525 (480) / 60p	*	*
625 (576) / 50i	*	*
625 (576) / 50p	*	*
750 (720) / 60p	*	*
750 (720) / 50p	*	*
1.125 (1.080) / 60i	*	*
1.125 (1.080) / 50i	*	*
1.125 (1.080) / 60p		*
1.125 (1.080) / 50p		*
1.125 (1.080) / 24p		*

PC (D-sub 15P)

Nom du signal	Fréquence horizontale (kHz)	Fréquence verticale (Hz)
640 × 400 @70 Hz	31,47	70,07
640 × 480 @60 Hz	31,47	59,94
640 × 480 @75 Hz	37,50	75,00
800 × 600 @60 Hz	37,88	60,32
800 × 600 @75 Hz	46,88	75,00
800 × 600 @85 Hz	53,67	85,06
852 × 480 @60 Hz	31,44	59,89
1.024 × 768 @60 Hz	48,36	60,00
1.024 × 768 @70 Hz	56,48	70,07
1.024 × 768 @75 Hz	60,02	75,03
1.024 × 768 @85 Hz	68,68	85,00
1.280 × 1.024 @60 Hz	63,98	60,02
1.366 × 768 @60 Hz	48,39	60,04
Macintosh13" (640 × 480)	35,00	66,67
Macintosh16" (832 × 624)	49,73	74,55
Macintosh21" (1.152 × 870)	68,68	75,06

Remarque

- Les signaux n'ayant pas les caractéristiques ci-dessus ne donnent pas toujours des images correctes.
- Les signaux ci-dessus sont reformatés pour un visionnement optimal sur votre écran.
- Le signal d'entrée conforme à un PC est compatible avec le mode de compteur standardisé VESA.
- Le signal PC est agrandi ou compressé sur l'écran, ce qui peut nuire quelque peu à la clarté des plus fins détails.

FAQ

Avant de demander toute réparation ou assistance, veuillez suivre ces indications simples pour résoudre le problème. Si le problème persiste, contactez votre revendeur Panasonic local pour obtenir de l'aide.

Points blancs ou ombre sur les images (bruit)

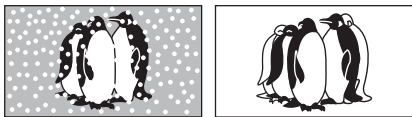

- Vérifiez la position, l'orientation et le raccordement de l'antenne.

Il n'y a ni image ni son

- Le téléviseur est-il en mode "AV" ?
- Le cordon d'alimentation est-il branché dans la prise de courant ?
- Le téléviseur est-il sous tension ?
- Vérifiez le menu Image (p. 22) et le volume.
- Vérifiez que tous les câbles péritel requis sont présents et qu'ils sont bien raccordés.

Format Auto

- La fonction d'aspect automatique est conçue pour offrir un format d'écran optimal, de sorte que l'image remplisse tout l'écran. Pour les commandes d'utilisateur, voir p. 44.

S-Vidéo / photo noir et blanc

- Confirmez au moyen de la touche AV que vous avez sélectionné S-Vidéo, c'est-à-dire AV2/S (p. 18).

Messages sur écran - Ex. : EC/AV1

- Il suffit d'appuyer sur la touche  Appuyez de nouveau pour le réafficher.

Aucun programme DVB présenté après la Configuration auto

- Vérifiez l'émetteur DVB.
- Ajustez le sens de l'antenne vers un autre émetteur installé à proximité.
- Vérifiez la transmission analogique, si la qualité d'image est médiocre, vérifiez l'antenne et contactez le revendeur le plus proche.

Un message d'erreur apparaît

- Suivez les instructions du message.
- Si le problème persiste, contactez le SAV agréé.

Pour les clients utilisant une antenne intérieure

Pour obtenir une image DVB de bonne qualité, il est important de recevoir un signal DVB de bonne qualité. Dans ce but, vérifiez "Etat du Signal DVB" dans le Réglage (p. 29). Un niveau d'au moins 5 est nécessaire pour fournir une bonne image. Il peut s'avérer nécessaire de rectifier la position et le sens de l'antenne pour obtenir le meilleur résultat possible.

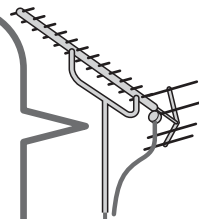

La fonction Q-Link ne fonctionne pas

- Vérifiez le câble péritel et connexion. Réglez également "Sortie AV1 / AV2" dans le menu Configuration (p. 23).

La fonction "VIERA Link" ne marche pas et un message d'erreur apparaît

- Confirmez la connexion
- Allumez l'installation connectée puis allumez le téléviseur. (p. 38)

L'enregistrement n'a pas commencé immédiatement

- Contrôlez les réglages de l'enregistreur. Veuillez lire le mode d'emploi de l'enregistreur pour plus de détails.

Des points rouges, bleus, verts et noirs peuvent apparaître sur l'écran

- C'est une caractéristique des écrans à cristaux liquides, ce n'est pas un dysfonctionnement. Le panneau à cristaux liquides est fabriqué en faisant appel à une technologie de haute précision, ce qui vous permet de bénéficier d'une image de bonne définition. Un certain nombre de pixels non actifs peuvent apparaître occasionnellement à l'écran sous la forme de point fixe rouge, vert, bleu ou noir. Notez que cela n'affecte pas les performances de votre téléviseur.

En appuyant du doigt sur le panneau LCD, celui-ci bouge légèrement

Et un bruit de cliquetis peut être émis

- Un jeu a été laissé autour du panneau pour empêcher qu'il ne soit endommagé. En appuyant du doigt sur le panneau, celui-ci peut bouger légèrement et un bruit de cliquetis peut être émis. Il ne s'agit pas d'un dysfonctionnement.

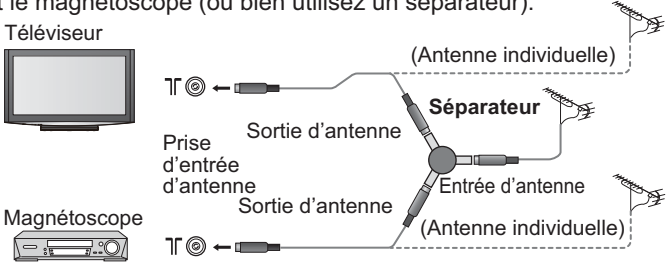
	Problème	Mesures
Ecran	Image chaotique, discordante	<ul style="list-style-type: none"> ● Réglez "P-NR" dans le menu Image (pour retirer le bruit). (p. 22) ● Vérifiez les appareils électriques à proximité (voiture, moto, lampe fluorescente).
	Aucune image ne s'affiche	<ul style="list-style-type: none"> ● Est-ce que "Couleur" ou "Contraste" dans le menu Image est réglé au minimum ? (p. 22) ● Vérifiez le système couleur. (p. 29)
	Image floue ou déformée (pas de son ou volume faible)	<ul style="list-style-type: none"> ● Réinitialisez les programmes. (p. 29)
	Une image anormale s'affiche	<ul style="list-style-type: none"> ● Mettez le téléviseur hors tension à l'aide de l'interrupteur d'alimentation, puis remettez-le sous tension.
Son	Aucun son n'est émis	<ul style="list-style-type: none"> ● Est-ce que la "Coupure du son" est activée ? (p. 7) ● Est-ce que le volume est réglé sur minimum ?
	Le niveau sonore est faible ou le son est déformé	<ul style="list-style-type: none"> ● La réception du signal sonore peut s'être dégradée. ● Réglez "MPX" (p. 22) dans le menu Son sur "Mono". (Analogique)
DVB	<ul style="list-style-type: none"> ● En raison des technologies de réception numériques impliquées, la qualité des signaux DTV peut être relativement basse dans certains cas en dépit d'une bonne réception des émissions analogiques. 	
	Impossible de recevoir des signaux avec une antenne à haute performance	<ul style="list-style-type: none"> ● Installez une antenne individuelle pour le téléviseur et le magnétoscope (ou bien utilisez un séparateur). 
HDMI	Interférence ou image figée / escamotée dans le mode DVB	<ul style="list-style-type: none"> ● Vérifiez "Etat du signal DVB". (p. 29) Si "Qualité du signal" ou "Intensité du signal" s'affiche en rouge, vérifiez l'antenne. Si le problème persiste, informez-vous auprès de votre revendeur Panasonic local. ● Mettez le téléviseur hors tension avec l'interrupteur d'alimentation, puis remettez-le sous tension.
	Le son est anormal	<ul style="list-style-type: none"> ● Réglez le réglage du son de l'appareil raccordé sur "2ch L.PCM". ● Vérifiez le réglage de "Entrée HDMI1 / 4" dans le menu Son. (p. 22) ● Si la connexion du son numérique connaît un problème, sélectionnez une connexion de son analogique. (p. 45)
Autre	L'image d'un appareil externe est anormale lorsque ce dernier est raccordé via la borne HDMI	<ul style="list-style-type: none"> ● Le câble HDMI est-il raccordé correctement ? (p. 42) ● Mettez le téléviseur et l'appareil hors tension, puis remettez-les sous tension. ● Vérifiez un signal d'entrée de l'appareil. (p. 47) ● Utilisez un appareil compatible EIA/CEA-861/861B.
	Le téléviseur passe en "mode de veille"	<ul style="list-style-type: none"> ● La fonction de minuterie de mise hors tension automatique est activée. ● Le téléviseur passe en "Mode de veille" environ 30 minutes après la fin de la diffusion analogique.
	La télécommande ne fonctionne pas	<ul style="list-style-type: none"> ● Les piles sont-elles correctement insérées ? (p. 6) ● Le téléviseur est-il sous tension ?

Licence

- DVB est une marque du DVB Digital Video Broadcasting Project (1991 à 1996).
- VGA est une marque de commerce d'International Business Machines Corporation.
- Macintosh est une marque déposée par Apple Computer, USA.
- S-VGA est une marque déposée par Video Electronics Standard Association.
Même s'il n'existe aucune mention spéciale de marque de commerce de société ou de produit, ces marques de commerce ont toutefois été respectées.
- Le logo SDHC est une marque déposée.
- HDMI, le logo HDMI et High-Definition Multimedia Interface sont des marques commerciales ou des marques déposées de HDMI Licensing LLC.
- HDAVI Control™ est une marque de commerce de Matsushita Electric Industrial Co., Ltd.
- Fabriqué sous licence de Dolby Laboratories.
Dolby et le symbole du double D sont des marques de commerce de Dolby Laboratories.
- TruSurround XT, SRS et le (●) symbole sont des marques déposées de SRS Labs, Inc.
TruSurround XT technologie est incorporé sous licence de SRS Labs, Inc.
- GUIDE Plus+ est (1) une marque déposée ou une marque de, (2) fabriquée sous licence de et (3) l'objet de divers brevets internationaux et de dépôts de brevets sous licence ou propriétés de, Gemstar-TV Guide International, Inc. et/ou d'une de ses sociétés affiliées.

GEMSTAR-TV GUIDE INTERNATIONAL, INC. ET/OU SES FILIALES NE SONT RESPONSABLES EN AUCUNE MANIERE DE L'EXACTITUDE DES INFORMATIONS RELATIVES AUX PROGRAMMES DE TELEVISION FOURNIES DANS LE SYSTEME GUIDE PLUS+. EN AUCUN CAS, GEMSTAR-TV GUIDE INTERNATIONAL, INC. ET/OU SES FILIALES NE PEUVENT ETRE TENUES RESPONSABLES POUR UNE PERTE DE BENEFICES, D'ACTIVITES COMMERCIALES OU D'AUCUNE SORTE DE PREJUDICES OU DE CONSEQUENCES, DIRECTS OU INDIRECTS, EN RELATION AVEC LA FOURNITURE OU L'UTILISATION DE QUELQUE INFORMATION QUE CE SOIT, EQUIPEMENT OU SERVICE DU SYSTEME GUIDE PLUS+.



Marque du DVB Digital Video Broadcasting Project (1991 à 1996)
TX-37LZD800F Déclaration de conformité N° 5162, 20 novembre 2007

Caractéristiques

Alimentation		CA 220 à 240 V, 50 / 60 Hz		
Consommation	Usage moyen	200 W		
	Veille	0,3 W (Sans enregistrement de la sortie écran) 20 W (Avec enregistrement de la sortie écran)		
Panneau d'affichage	Format d'image	16:9		
	Taille d'écran	94 cm (diagonale) 819 mm (W) × 460 mm (H)		
	Nombre de pixels	2.073.600 (1.920 (W) × 1.080 (H))		
Son	Haut-parleurs	Haut-parleur de graves (120 mm × 60 mm) × 2 unités, Haut-parleur d'aigus (23 mm × 100 mm) × 2 unités		
	Sortie son	20 W (2,5 W + 7,5 W, 2,5 W + 7,5 W), 10% THD		
	Écouteurs	Mini prise stéréo M3 (3,5 mm) × 1		
Signaux PC		VGA, SVGA, XGA SXGA (compressés) Fréquence de balayage horizontal 31 - 69 kHz Fréquence de balayage vertical 59 - 86 Hz		
Systèmes de télévision / Bandes de fréquences		PAL B, G, H, I, SECAM B, G, SECAM L / L' VHF E2 - E12 VHF A - H (TALIE) CATV (S01 - S05) CATV S11 - S20 (U1 - U10) VHF H1 - H2 (TALIE) UHF E21 - E69 CATV S1 - S10 (M1 - M10) CATV S21 - S41 (Hyperbande) PAL D, K, SECAM D, K VHF R1 - R2 VHF R6 - R12 VHF R3 - R5 UHF E21 - E69 PAL 525/60 DVB M.NTSC NTSC (entrée AV uniquement) ● Le signal de télévision peut ne pas être reçu dans certaines régions.		
Antenne arrière		VHF / UHF		
Conditions de fonctionnement		Température : de 0°C à 35°C Humidité : de 20% à 80% (sans condensation)		
Connecteurs	AV1 (Scart connecteur)		Prise 21 broches (entrée Audio/Vidéo, sortie Audio/Vidéo, entrée RVB, Q-Link)	
	AV2 (Scart connecteur)		Prise 21 broches (entrée Audio/Vidéo, sortie Audio/Vidéo, entrée RVB, entrée S-Vidéo, Q-Link)	
	AV3	VIDEO	1 × connecteurs RCA	1,0 V[p-p] (75 Ω)
		S-VIDEO	MINI DIN, 4 broches	Y:1,0 V[p-p] (75 Ω) C:0,286 V[p-p] (75 Ω)
		AUDIO L - R	2 × connecteurs RCA	0,5 V[rms]
	COMPONENT	VIDEO	Y P_B, P_R	1,0 V[p-p] (incluant la synchronisation) ±0,35 V[p-p]
		AUDIO L - R	2 × connecteurs RCA	0,5 V[rms]
	Autres	HDMI1 / 2 / 3 / 4	Connecteur de TYPE A	● Ce téléviseur prend en charge la fonction "HDMI Control 3".
		PC	Connecteur D-SUB 15 broches haute densité	R,G,B/0,7 V[p-p] (75 Ω) HD, VD/Niveau TTL 2,0 - 5,0 V[p-p] (haute impédance)
		Fente de lecture	Fente de Carte SD × 1	
Sorties	AUDIO L - R	2 × connecteurs RCA	0,5 V[rms] (haute impédance)	
	DIGITAL AUDIO OUT	PCM / Dolby Digital, Fibre optique		
Dimensions (L × H × P)		961 mm × 655 mm × 295 mm (Avec socle du téléviseur) 961 mm × 613 mm × 107 mm (Téléviseur seul)		
Poids		23,5 kg (Avec socle du téléviseur) 20,5 kg (Téléviseur seul)		

Remarque

- La conception et les caractéristiques techniques peuvent être modifiées sans notification préalable. Le poids et les dimensions indiqués sont approximatifs.
- Cet appareil est conforme aux normes EMC mentionnées ci-dessous.
EN55013, EN61000-3-2, EN61000-3-3, EN55020, EN55022, EN55024.

Informations relatives à l'évacuation des déchets, destinées aux utilisateurs d'appareils électriques et électroniques (appareils ménagers domestiques)



Lorsque ce symbole figure sur les produits et/ou les documents qui les accompagnent, cela signifie que les appareils électriques et électroniques ne doivent pas être jetés avec les ordures ménagères. Pour que ces produits subissent un traitement, une récupération et un recyclage appropriés, envoyez-les dans les points de collecte désignés, où ils peuvent être déposés gratuitement.

Dans certains pays, il est possible de renvoyer les produits au revendeur local en cas d'achat d'un produit équivalent.

En éliminant correctement ce produit, vous contribuerez à la conservation des ressources vitales et à la prévention des éventuels effets négatifs sur l'environnement et la santé humaine qui pourraient survenir dans le cas contraire.

Afin de connaître le point de collecte le plus proche, veuillez contacter vos autorités locales.

Des sanctions peuvent être appliquées en cas d'élimination incorrecte de ces déchets, conformément à la législation nationale.

Utilisateurs professionnels de l'Union européenne

Pour en savoir plus sur l'élimination des appareils électriques et électroniques, contactez votre revendeur ou fournisseur.

Informations sur l'évacuation des déchets dans les pays ne faisant pas partie de l'Union européenne

Ce symbole n'est reconnu que dans l'Union européenne.

Pour vous débarrasser de ce produit, veuillez contacter les autorités locales ou votre revendeur afin de connaître la procédure d'élimination à suivre.

Enregistrement du client

Le numéro de modèle et le numéro de série de ce produit sont marqués sur son panneau arrière. Veuillez noter ce numéro de série dans l'espace ci-dessous et conservez ce mode d'emploi et votre reçu d'achat comme preuve définitive de votre achat afin de faciliter la procédure d'identification en cas de vol ou de perte, et pour les services de garantie.

Numéro de modèle _____

Numéro de série _____

Matsushita Electric Industrial Co., Ltd.

Web Site : <http://www.panasonic-europe.com>

© 2008 Matsushita Electric Industrial Co., Ltd. All Rights Reserved.

Imprimé en République tchèque