



# Panasonic®

## Mode d'emploi Téléviseur à cristaux liquides

Numéro de modèle **TX-32LX85P**  
**TX-37LX85P**

# VIERA

VIERA  
Link



HD  
ready

HDMI™  
HIGH-DEFINITION MULTIMEDIA INTERFACE

Veillez lire ce mode d'emploi avant de vous servir de votre appareil, puis conservez-le en lieu sûr.

Les images présentées dans ce mode d'emploi ne sont données qu'à titre illustratif.

Veillez vous reporter à la Garantie Pan Européenne si vous devez contacter votre revendeur Panasonic local pour obtenir de l'aide.

Français



TQB0E0663D-1

Transformez votre salon en salle de cinéma !

**Vivez une expérience multimédia d'un**

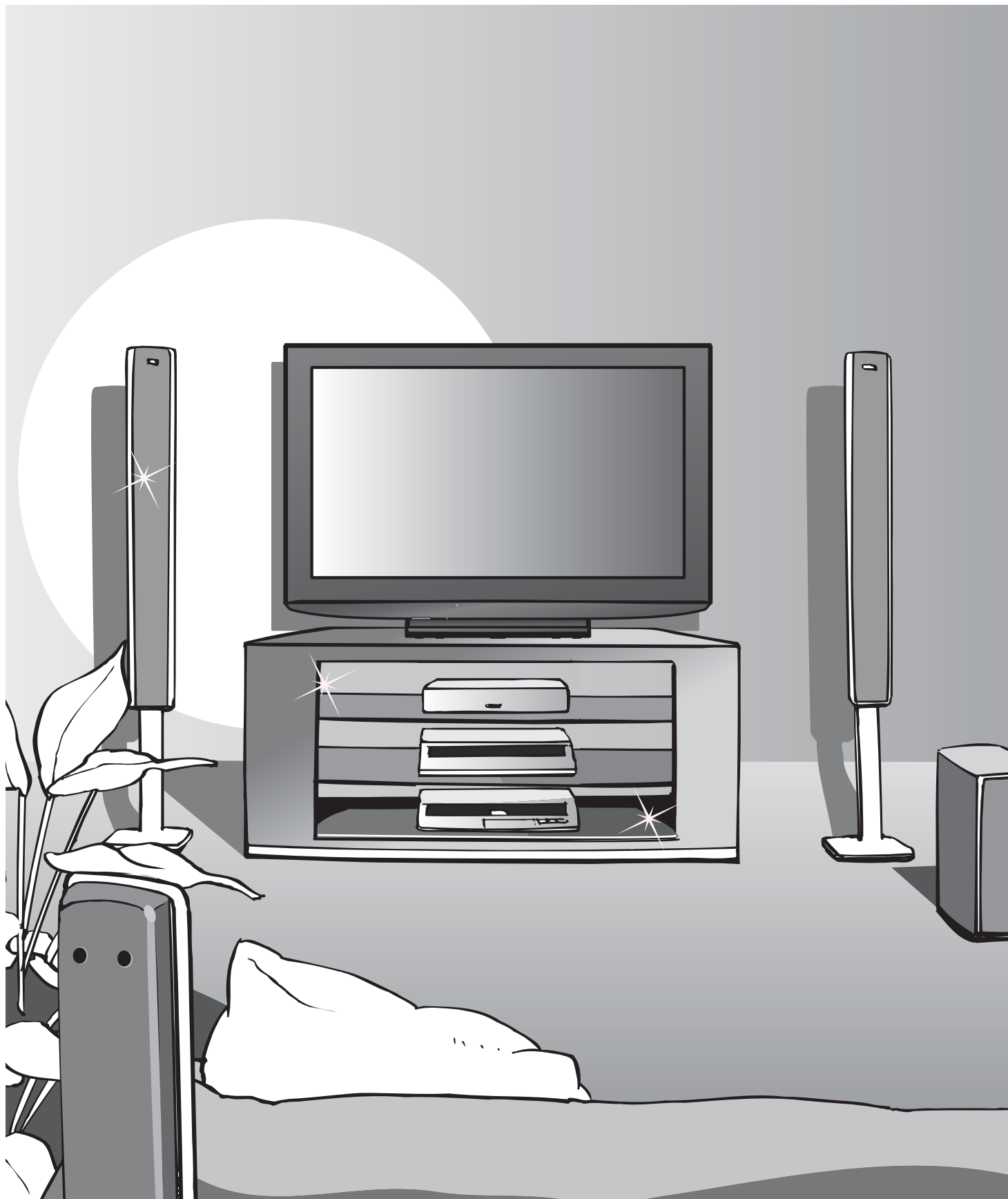

# incroyable niveau

## Savourez une abondance de multimédias

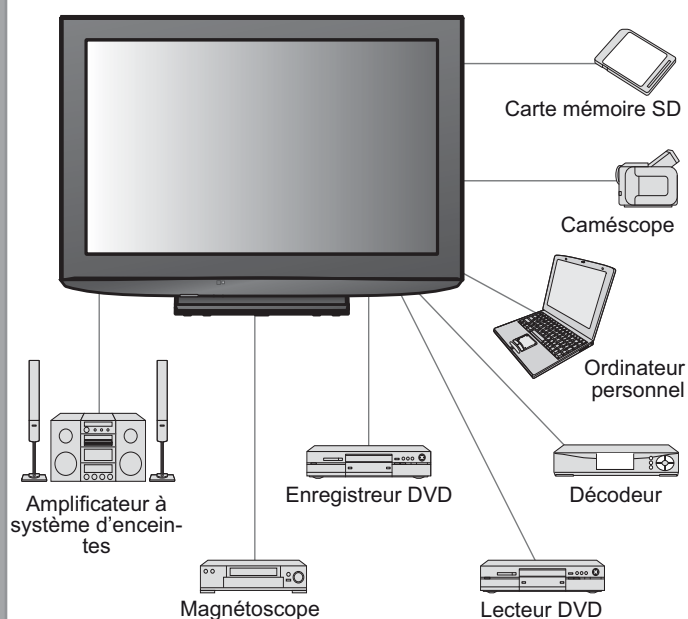

# Table des matières

## Sections à lire impérativement

- Mesures de sécurité..... 4 (Avertissement / Attention)
- Remarques..... 5
- Entretien..... 5

## Guide de mise en route rapide

- Accessoires / Options..... 6
- Identifier les commandes... 7
- Raccordement de base..... 8
- Configuration automatique... 10

## Découvrez votre téléviseur !

### Fonctions de base

- Regarder la télévision ..... 12
- Afficher le télétexte..... 14
- Regarder des vidéos et des DVD..... 16

### Fonctions avancées

- Comment utiliser les fonctions du menu ... 18 (image, qualité sonore, etc.)
- Modifier les programmes..... 22
- Faire l'accord sur les programmes..... 24
- Contrôler le public des programmes ..... 26
- Rétablir les réglages ..... 27
- Noms d'entrée..... 28
- Affichage de l'écran d'un ordinateur sur le téléviseur .. 29
- Afficher depuis la carte SD (Photos)..... 30
- Fonctions de liaison ..... 32 (Q-Link / VIERA Link)
- Appareil externe..... 38

### FAQ, etc.

- Données techniques ..... 40
- FAQ ..... 44
- Licence..... 46
- Caractéristiques ..... 47

# Mesures de sécurité

## Avertissement

### Manipulation de la fiche et du cordon d'alimentation

- Insérez complètement la fiche du cordon d'alimentation dans la prise de courant. (Une fiche de cordon d'alimentation mal insérée pourrait dégager de la chaleur et provoquer un incendie.)
- Assurez vous un accès facile à la prise du câble d'alimentation.
- Ne touchez pas la fiche du cordon d'alimentation avec les mains mouillées. (Vous pourriez vous électrocuter.)
- N'endommagez pas le cordon d'alimentation. (Un cordon endommagé peut être à l'origine d'un incendie ou d'une électrocution.)
  - Ne déplacez pas le téléviseur avec son cordon branché à la prise de courant.
  - Ne placez pas d'objets lourds sur le cordon ni ne placez le cordon à proximité d'un objet à température élevée.
  - Ne tordez pas le cordon, ni ne le pliez excessivement, ni ne l'étirez.
  - Ne tirez pas directement sur le cordon. Tenez la fiche du cordon d'alimentation lorsque vous le débranchez.
  - N'utilisez pas une fiche de cordon d'alimentation ou une prise de courant endommagée.

**En cas d'anomalie,  
débranchez  
immédiatement la fiche  
du cordon d'alimentation !**

CA 220 à 240 V  
50 Hz



### Alimentation

- Ce téléviseur est conçu pour fonctionner sur un réseau de 220-240 V, 50 Hz, C.A.

### Ne retirez pas les couvercles Ne modifiez JAMAIS l'appareil par vous-même

(Les composants à haute tension pourraient entraîner une grave électrocution.)

- Confiez tout travail de vérification, réglage ou réparation à votre revendeur Panasonic.

### Eloignez le téléviseur de liquides

- Pour prévenir tout dommage pouvant entraîner un risque d'incendie ou de choc électrique, évitez d'exposer cet appareil à l'égouttement ou aux éclaboussures.
- Ne placez aucun récipient contenant de l'eau (vase de fleur, tasse, bouteille de produit de beauté, etc.) sur l'appareil (ou sur une étagère le dominant).

### N'exposez pas le téléviseur directement aux rayons du soleil ou à toute autre source de chaleur

- Evitez d'exposer le téléviseur directement aux rayons du soleil ou à toute autre source de chaleur. Pour éviter les risques d'incendie, ne jamais poser une bougie ou autre objet contenant une flamme sur le téléviseur ou à proximité de ce dernier.

### N'introduisez pas d'objets étrangers dans l'appareil

- Ne laissez tomber aucun objet dans l'appareil à travers les orifices d'aération (un incendie ou une électrocution pourrait en résulter).

### Ne placez pas le téléviseur sur une surface inclinée ou instable

- Le téléviseur risquerait de tomber ou de basculer.

### N'utilisez que les socles / équipements de montage spécifiques

- L'utilisation de piédestaux ou autres installations de fixation inadaptés peut avoir comme conséquence l'instabilité de l'appareil et un risque de blessure. Veillez à confier l'installation de votre appareil à votre revendeur Panasonic.
- Utilisez les piédestaux / supports approuvés (p. 6).

### Ne laissez pas les enfants manipuler la carte SD

- Tout comme les petits objets, les cartes SD peuvent être avalées par les jeunes enfants. Retirez immédiatement la carte SD après l'utilisation.

# Remarques

## Attention

### ■ Avant de nettoyer le téléviseur, débranchez la fiche du cordon d'alimentation

(Nettoyer un appareil sous tension présente un risque d'électrocution.)

### ■ Si vous n'utilisez pas le téléviseur pendant une période prolongée, déconnectez-le du réseau.

- Ce téléviseur consomme de l'énergie même en mode d'arrêt, tant que la fiche du cordon d'alimentation est branchée sur une prise de courant sous tension.

### ■ Laissez suffisamment d'espace autour de l'appareil pour la chaleur rayonnée.

Distance minimale

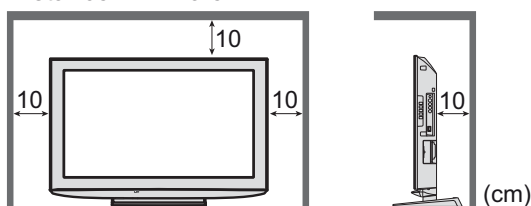

- En utilisant le piedestal, garder un espace entre le bas de la TV et la surface du sol.
- En cas d'utilisation de supports de suspension au mur, procédez selon leur mode d'installation.

### ■ Ne bloquez pas les trous d'aération arrière

- Une ventilation recouverte par des rideaux, journaux, serviettes, etc... peut entraîner la surchauffe, un incendie ou un choc de courant électrique.

### ■ N'exposez pas vos oreilles au son excessif des écouteurs.

- Vous pourriez vous causer des dommages irréversibles de l'ouïe.

### ■ Fonction de mise en veille automatique

- Si aucun signal n'est reçu ni aucune opération n'a été effectuée en mode analogique pendant une durée de 30 minutes, le téléviseur passe automatiquement en mode de veille.

### ■ Gardez la TV le plus loin possible de ces types d'installation

- Appareil électronique  
Plus particulièrement, ne placez pas un appareil vidéo à proximité du téléviseur (des interférences électromagnétiques pourraient déformer les images / le son).
- Appareil doté d'un capteur infrarouge  
Ce téléviseur émet également des rayons infrarouges (ce qui pourrait avoir une incidence sur le fonctionnement de l'autre appareil).

### ■ Transportez uniquement à la verticale

### ■ Ajustez l'angle du panneau LCD sur l'angle désiré

- Assurez-vous que le piedestal ne dépasse pas le bord de la base dans tout l'angle de rotation du téléviseur.
- Ne poser aucun objet ou les mains sur tout l'angle de rotation du téléviseur.

Régalez l'indicateur sur le milieu comme indiqué, pour atteindre le centre de l'angle de rotation de la télévision.

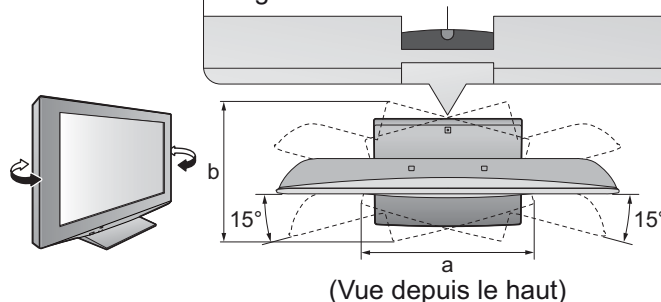

(Vue depuis le haut)

- TX-32LX85P  
a: 407 mm / b: 303 mm
- TX-37LX85P  
a: 463.5 mm / b: 380 mm

# Entretien

Retirez tout d'abord la fiche du cordon d'alimentation de la prise de courant.

## Panneau d'affichage

Entretien régulier : Essuyez délicatement la surface avec un chiffon doux pour retirer la saleté.

Saleté importante : Nettoyez la surface à l'aide d'un chiffon doux humidifié dans de l'eau propre ou d'une solution de détergent neutre dans l'eau (dans une proportion de 1 mesure de détergent pour 100 mesures d'eau). Puis, avec un chiffon doux et sec, essuyez uniformément la surface jusqu'à ce qu'elle soit sèche.

### Attention

- La surface du panneau d'affichage a reçu un traitement spécial et peut s'abîmer facilement. Ne cognez pas ou ne rayez pas la surface avec les ongles ou un objet rigide.
- Prenez soin de ne pas soumettre la surface à des insecticides, des solvants, des diluants ou autres substances volatiles (ce qui pourrait altérer le fini de la surface).

## Coffret

Entretien régulier : Essuyez la surface avec un chiffon doux et sec.

Saleté importante : Imbibez d'eau ou d'eau mélangée à une petite quantité de détergent neutre un chiffon doux. Puis, essorez le chiffon et essuyez la surface avec celui-ci. Terminez en essuyant la surface avec un chiffon sec.

### Attention

- Prenez soin de ne pas soumettre les surfaces du téléviseur à des détergents.  
(La présence de liquide dans le téléviseur pourrait être à l'origine d'une panne de l'appareil.)
- Prenez soin de ne pas soumettre les surfaces à des insecticides, des solvants, des diluants ou autres substances volatiles (ce qui pourrait détériorer la surface en décollant la peinture).
- Ne laissez pas le boîtier de l'appareil et le piedestal en contact avec du caoutchouc ou du PVC pendant une longue période.

## Fiche du cordon d'alimentation

Essuyez régulièrement la fiche du cordon d'alimentation avec un chiffon sec. (Humidité et poussière peuvent être à l'origine d'un incendie ou une électrocution.)

# Accessoires / Options

## Accessoires standard

- Télécommande
- N2QAYB000241



- Mode d'emploi

Vérifiez que vous avez les accessoires et objets présentés

- Piles pour télécommande (2)
- R6 (UM3)

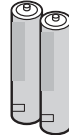

- Garantie Pan Européenne

- Attache-câbles

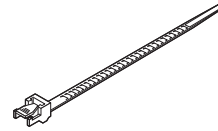

- Chiffon de nettoyage



- Ce produit comporte des pièces pouvant être dangereuses (comme les sachets en plastique) ou être aspirées ou avalées accidentellement par les enfants. Gardez-ces pièces hors de portée des jeunes enfants.

## Mise en place des piles de la télécommande

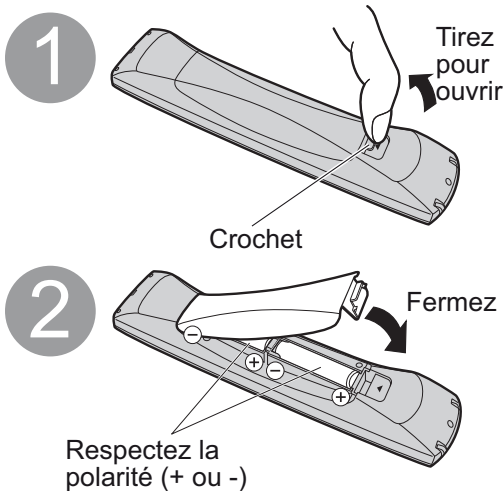

### Attention

- Une mise en place incorrecte peut entraîner une fuite du liquide des piles et leur corrosion, ce qui endommagerait la télécommande.
- N'utilisez pas ensemble une pile neuve et une pile usagée.
- N'utilisez pas ensemble des piles de type différent (comme des piles alcalines et au manganèse).
- N'utilisez pas de piles rechargeables (Ni-Cd).
- Ne brûlez pas ou ne brisez pas les piles. Ne pas exposer les piles à une température excessive; comme le rayonnement solaire, le feu, etc...

## Utilisation de l'attache-câbles

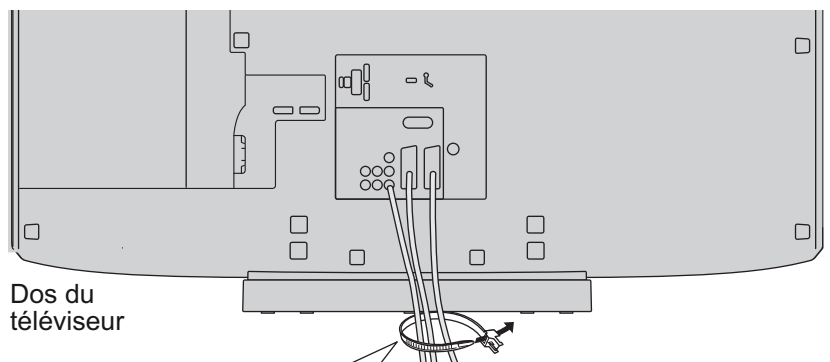

Pour serrer:

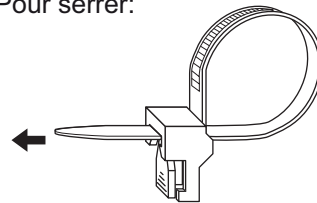

Pour desserrer:

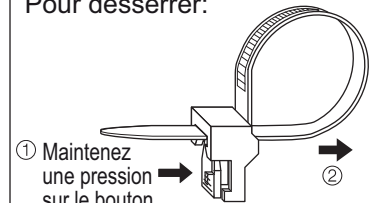

- N'attachez pas ensemble le câble RF et le cordon d'alimentation (sous peine d'entraîner une distorsion de l'image).
- Attachez les câbles avec les attache-câbles au besoin.
- Lorsque vous utilisez l'accessoire en option, suivez son mode d'emploi pour attacher les câbles.

## Accessoires en option

Applique de suspension au mur

- TY-WK32LR2W

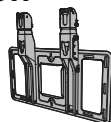

### AVERTISSEMENT !

- Notez que si vous choisissez de ne pas utiliser l'applique Panasonic ou de monter l'appareil vous-même, vous le faites à vos propres risques. Tout dommage résultant du fait de ne pas avoir confié le montage de l'appareil à un installateur professionnel annulera la garantie.
- Vous devez demander à un technicien qualifié d'effectuer l'installation. L'appareil, s'il n'est pas correctement mis en place, risquerait de blesser quelqu'un ou de subir des dommages en tombant.
- Ne montez pas l'appareil directement sous des lumières de plafond (tels que projecteurs à faisceau concentré, projecteurs pour illumination ou lumières halogènes) qui dégagent généralement beaucoup de chaleur. Cela risquerait de déformer ou d'endommager les pièces en plastique du boîtier.
- Procédez toujours avec prudence lors du montage d'un support au mur. Assurez-vous toujours avant le montage que des câbles électriques ou des tuyaux ne se trouvent pas dans le mur.

Informez-vous auprès du revendeur Panasonic le plus proche pour vous procurer l'applique de suspension au mur recommandée. Pour plus d'informations, reportez-vous au manuel d'installation de l'applique de suspension au mur.

### Comment retirer le pied du téléviseur

Retirez les quatre vis.

- TX-32LX85P

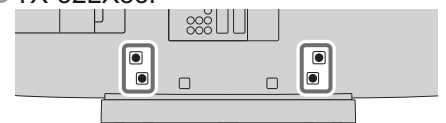

- TX-37LX85P

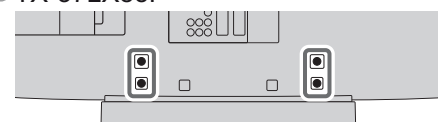

Dos du téléviseur

# Identifier les commandes

## Téléviseur

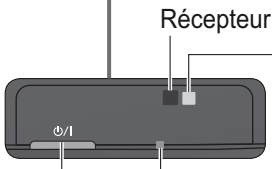
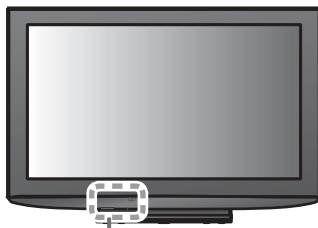

**Sélection des fonctions**  
 ● Volume / Contraste / Luminosité / Couleur / Netteté / Teinte (en mode NTSC) / Grave / Aigu / Balance / Configuration auto (p. 24)

**Fente de Carte SD (p. 30)**

**Récepteur du signal de la télécommande**

**Capteur C.A.T.S. (Contrast Automatic Tracking System)**  
 ● détecte la luminosité pour régler la qualité d'image dans le mode "Eco" du menu Image (p. 20)

**Voyant DEL d'alimentation**  
 ● Veille: rouge  
 ● Marche: vert  
 ● En utilisant la télécommande, signale que le téléviseur a reçu un ordre.

**Interrupteur d'alimentation**  
 ● Vous pouvez mettre le téléviseur en état de marche ou en mode de veille à l'aide de la télécommande

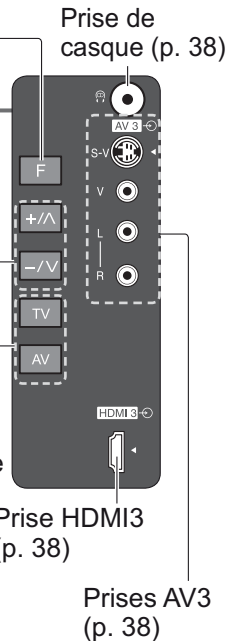

Augmente ou diminue la position de programme d'une unité. Lorsqu'une fonction est déjà affichée, appuyez pour augmenter ou diminuer d'une unité la fonction sélectionnée. En mode Veille, allume le téléviseur.

Change le mode d'entrée

Prise HDMI3 (p. 38)

Prises AV3 (p. 38)

Guide de mise en route rapide

## Télécommande

**Commutateur de veille**  
 ● Commute le téléviseur en mode de marche ou de veille

**Surround (p. 20)**  
 ● Active ou désactive le mode Surround

**Menu VIERA Link (p. 35)**  
 ● Appuyez pour accéder directement au menu VIERA Link

**Rapport de format (p. 13)**  
 ● Modifie le rapport de format à partir de la liste de sélection du rapport de format.  
 ● Vous pouvez aussi appuyer sur cette touche plusieurs fois jusqu'à ce que vous obteniez le rapport de format désiré

**OK**  
 ● Valide les sélections et choix  
 ● Appuyez après la sélection des positions de programme pour changer rapidement de programme

**Menu principal (p. 18)**  
 ● Appuyez pour accéder aux menus VIERA Link, Image, Son et Configuration

**Télétexte (p. 14)**  
 ● Passe en mode télétexte

**Page favorite (p. 15)**  
 ● Ouvre la page de télétexte associée à la touche bleue

**Touches numériques**  
 ● Servent à changer de programme ou de page de télétexte  
 ● En mode de veille, met le téléviseur sous tension

**Informations sur le programme (p. 12)**  
 ● Affiche les informations de programme

**Défilement des programmes vers le haut ou le bas**  
 ● Sélectionne les programmes un à la suite de l'autre

**Opérations sur les appareils VCR / DVD Panasonic (p. 17)**

**Normaliser (p. 18)**  
 ● Rétablit les réglages par défaut de l'image et du son



**Sélection du mode d'entrée**  
 ● TV - passe en mode TV (p. 16)  
 ● AV - passe en mode d'entrée AV depuis la liste de sélection d'entrée (p. 16)

**Carte SD (p. 30)**  
 ● Commute sur le mode de visionnement de la carte SD

**Menu options (p. 12)**  
 ● Réglage facile pour les options de visionnement et de son

**Quitter**  
 ● Rétablit l'écran d'affichage normal

**Touches de curseur**  
 ● Servent à effectuer des sélections et des réglages

**Retour**  
 ● Revient au menu précédent

**Touches de couleur**  
 ● Utilisées pour la sélection, la navigation et l'utilisation des diverses fonctions

**Verrouillage**  
 ● Geler / dégeler une image (p. 12)  
 ● Verrouille la page de télétexte actuelle (mode télétexte) (p. 15)

**Index (p. 15)**  
 ● Revient à la page d'index de télétexte (mode télétexte)

**Coupure du son**  
 ● Active et désactive la coupure du son

**Volume Haut / Bas**

**Enregistrement TV direct (p. 33 et p. 35)**  
 ● Enregistre immédiatement un programme sur le magnéto / enregistreur DVD par liaison Q-Link ou VIERA Link

● Identifier les commandes  
 ● Accessoires / Options

# Raccordement de base

L'appareil externe et les câbles ne sont pas fournis avec ce téléviseur.

Assurez-vous que l'appareil est débranché de la prise secteur avant de connecter ou de déconnecter tout fil.

## Exemple 1 Raccorder une antenne

### Téléviseur uniquement

Dos du téléviseur

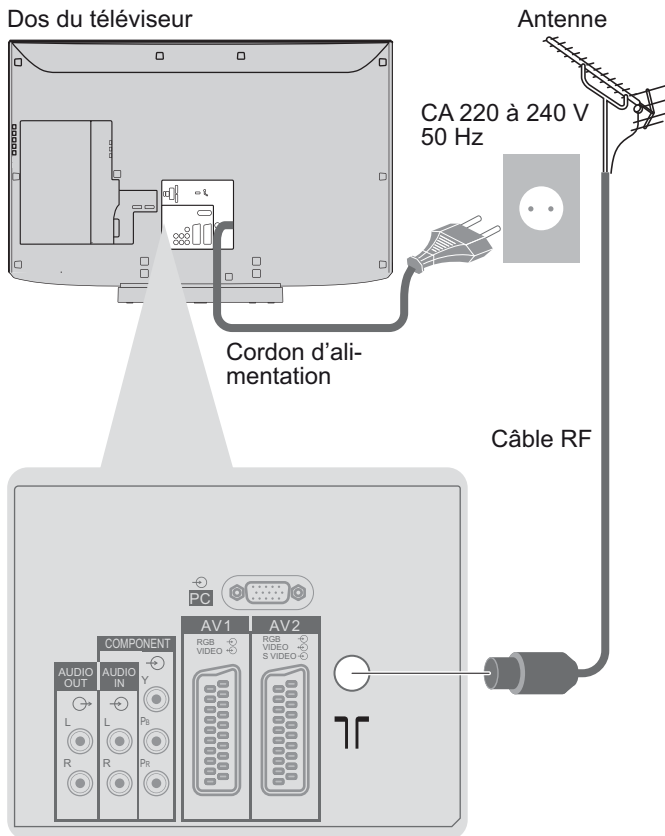

## Exemple 2 Raccorder un enregistreur DVD ou un magnétoscope

### Téléviseur, enregistreur DVD ou magnétoscope

Dos du téléviseur

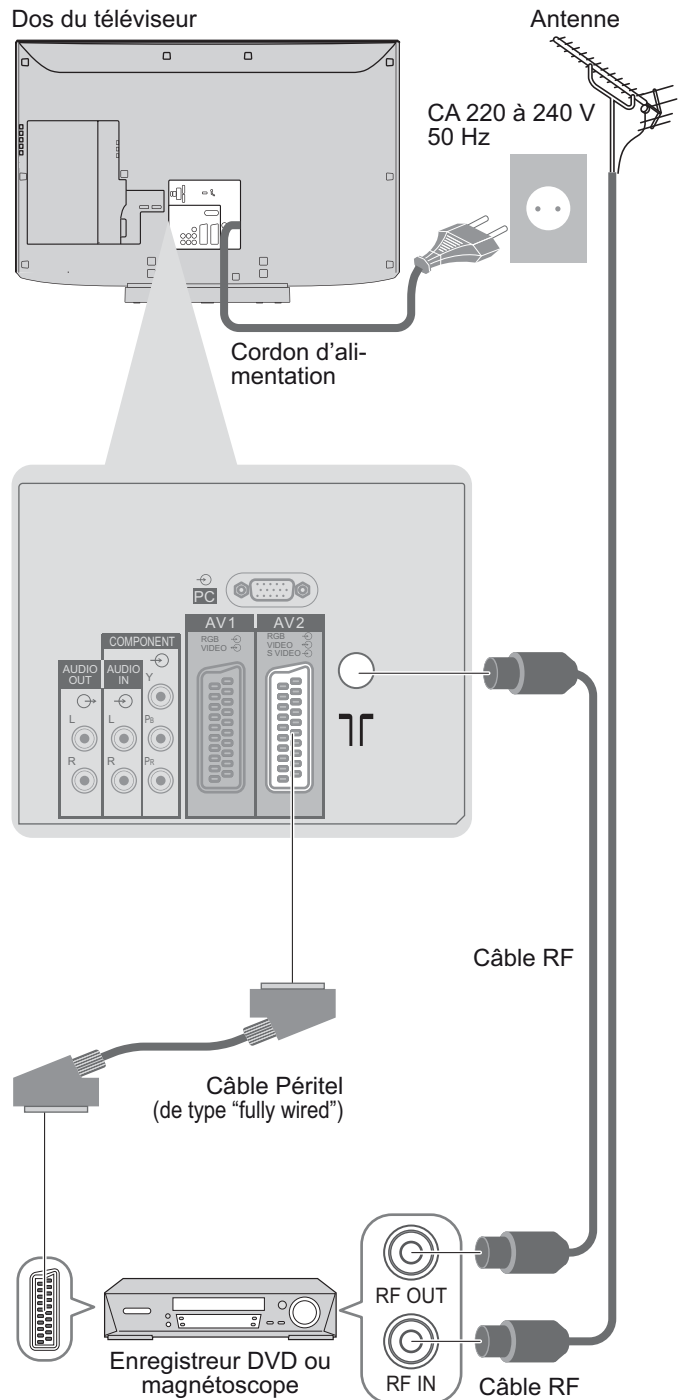

### Remarque

- Raccordez à AV1 / AV2 pour un enregistreur DVD ou magnétoscope qui prend en charge Q-Link (p. 33).
- Les installations compatibles avec HDMI peuvent être raccordées aux terminaux HDMI (HDMI1 / HDMI2 / HDMI3) en utilisant un câble HDMI (p. 38).
- Liaison Q-Link → p. 32
- Liaison VIERA Link → p. 32
- Consultez également le mode d'emploi de l'appareil.



### Exemple 3

## Raccorder à un enregistreur DVD / magnétoscope et à un décodeur de télévision par câble

### Téléviseur, enregistreur DVD / magnétoscope et décodeur de télévision par câble

Dos du téléviseur

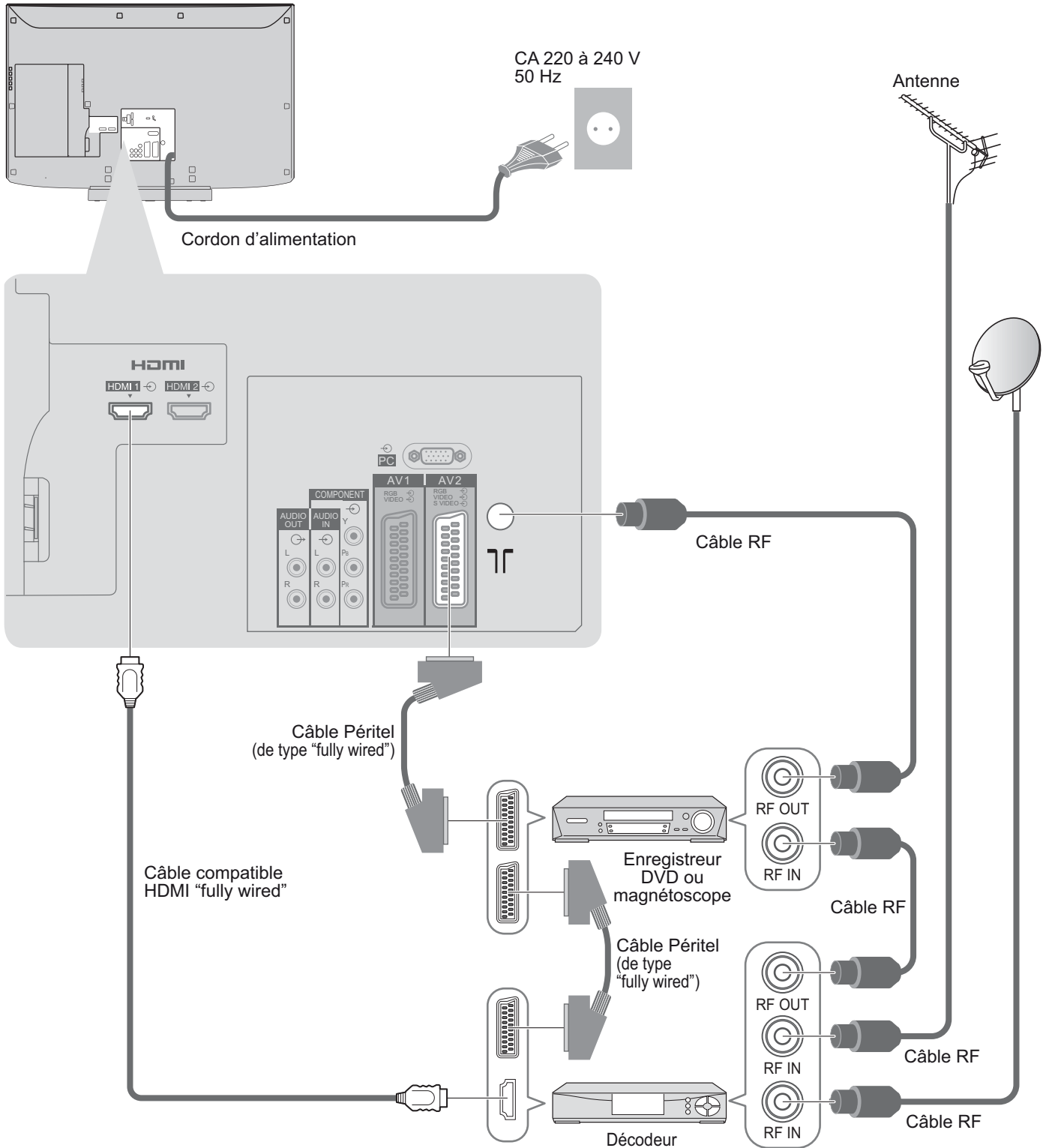

# Configuration automatique

Recherche et mémorise automatiquement les programmes de télévision.  
Ces étapes ne sont pas nécessaires si votre revendeur a procédé à la configuration.

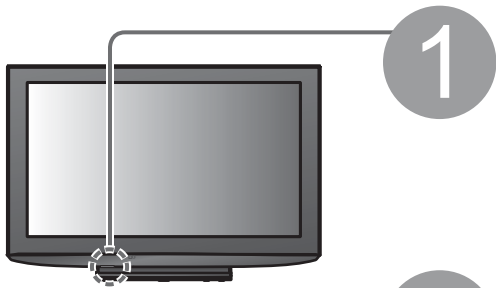

**1 Branchez le téléviseur dans la prise secteur et mettez-le sous tension**  
(L'image prend quelques secondes à s'afficher)



- Vous pouvez à présent vous servir de la télécommande pour mettre le téléviseur sous tension ou en mode veille.  
(Voyant DEL d'alimentation : Activé)



**2 Sélectionnez la langue**

Menüsprache			
Deutsch	Dansk	Polski	Srpski
English	Svenska	čeština	Hrvatski
Français	Norsk	Magyar	Slovenščina
Italiano	Suomi	Slovenčina	Latviešu
Español	Türkçe	Български	eesti keel
Português	Ελληνικά	Română	Lietuvių
Nederlands			

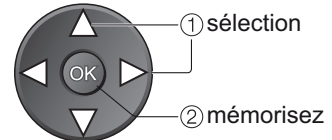

**3 Sélectionnez votre pays**

Pays		
Allemagne	Danemark	Pologne
Autriche	Suède	République tchèque
France	Norvège	Hongrie
Italie	Finlande	Irlande
Espagne	Belgique	Europe de l'Est
Portugal	Pays-Bas	
Suisse	Grèce	

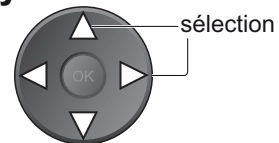

- Selon les pays sélectionnés, il peut aussi vous être demandé de sélectionner la région.

**4**

**Lancez la configuration automatique**

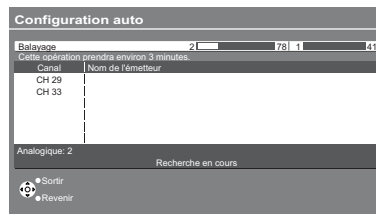

- La Configuration auto commence à chercher les programmes télévisés et les mémorise. L'ordre de tri des programmes varie modification le signal de télévision, le système de diffusion et les conditions de réception.

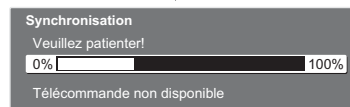

- Si un enregistreur compatible avec Q-Link, VIÉRA Link ou une technologie semblable (p. 32) est raccordé, les réglages de programme, langue, pays / régions sont automatiquement téléchargés sur l'enregistreur.

**5**

**Sélectionnez le réglage d'image**



- "Magasin" et "Maison" correspondent respectivement à "Dynamique" et "Normal" – "Mode Image" dans "Image" (p. 20)

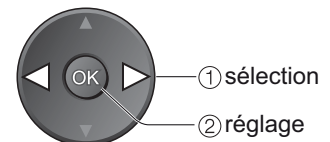

**La configuration automatique est à présent terminée et votre téléviseur est prêt.**



- Pour modifier les programmes ➔ "Modifier les programmes" (p. 22)

Plusieurs fonctions disponibles sur ce téléviseur sont accessibles par le menu d'affichage sur écran.

### ■ Comment utiliser la télécommande



Ouvrir le menu principal



Déplacer le curseur / sélectionner le menu



Déplacer le curseur / régler les niveaux / sélectionner parmi les options



Accéder au menu / mettre les réglages en mémoire après les avoir réglés ou avoir spécifié des options



Retourner au menu précédent



Quitter les menus et retourner à l'écran d'affichage normal

### ■ Boîte d'instructions ON SCREEN HELP aide sur écran (Exemple : Son)

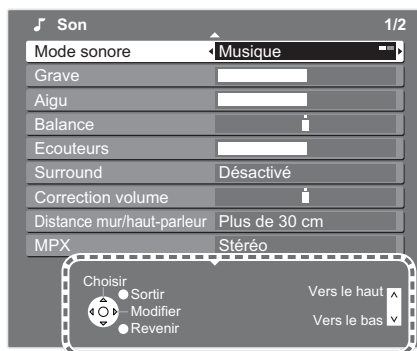

Le guide des fonctions  
à l'écran vous aidera.

#### Remarque

- Si l'accord des chaînes a échoué ➔ "Configuration auto" (p. 25)
- Si le téléchargement a échoué ➔ "Téléchargement" (p. 21)
- Pour réinitialiser tous les réglages ➔ "Réglage usine" (p. 27)
- Si le téléviseur était en mode de veille la dernière fois que vous l'avez mis hors tension, il sera en mode de veille lorsque vous le remettrez sous tension à l'aide de l'interrupteur d'alimentation.

# Regarder la télévision



1

## Mettez le téléviseur sous tension (Appuyez pendant environ 1 seconde)



- L'interrupteur d'alimentation doit être en position de marche. (p. 7)

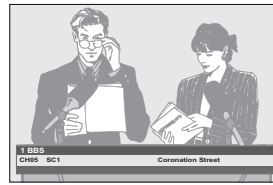

La bannière d'informations apparaît lorsque vous sélectionnez un programme

- Pour les détails → p. 13

2

## Sélectionnez un programme

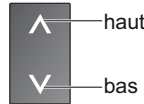

- Pour sélectionner un numéro de programme à deux ou trois chiffres, e.g. 39 → 3 → 9 (rapidement)

- Pour sélectionner dans la liste de programmes

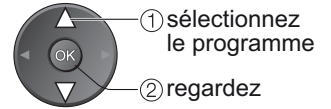
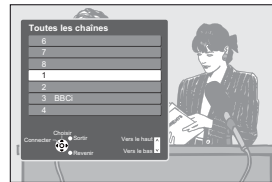

Volume

## ■ Sélectionnez un programme avec la bannière d'informations (p. 13)

Possibilité de confirmer le nom du programme avant de sélectionner les programmes.

Affichez la bannière d'informations si elle n'apparaît pas



Avec la bannière affichée, sélectionnez le programme

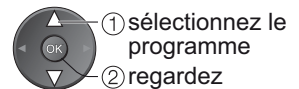

- Possibilité de régler la temporisation de l'affichage dans "Délai d'affichage" (p. 21).

## ■ Autres fonctions pratiques

<p><b>Verrouillage</b></p>	<p><b>Geler / dégeler une image</b></p>	<p>HOLD</p>
<p><b>Afficher les réglages sélectionnables pour le programme actuel</b></p>	<p><b>Vérifier ou modifier instantanément l'état du programme en cours</b></p> <p><b>Langue télétexte</b> Définit la langue du télétexte → Configuration (p. 21)</p> <p><b>MPX</b> → Son (p. 20)</p> <p><b>Remarque</b></p> <ul style="list-style-type: none"> <li>● Il est aussi possible de modifier les réglages dans la liste Menu (p. 20 et p. 22).</li> </ul>	<p>OPTION</p> <ul style="list-style-type: none"> <li>● Pour modifier</li> </ul> <p><b>Correction volume</b> Ajuste le volume de chaque programme ou mode d'entrée</p>
<p><b>Minuterie veille</b></p>	<p>Affichez le menu</p> <p>Sélectionnez "Configuration"</p> <p>② accès</p> <p>① réglage</p>	<p>Sélectionnez "Minuterie veille" et réglez l'heure</p> <p>② réglage</p> <p>① sélection</p> <ul style="list-style-type: none"> <li>● Pour annuler → Réglez sur "Désactivé" ou éteignez le téléviseur.</li> <li>● Pour afficher le temps restant → Bannière d'informations (p. 13)</li> <li>● Lorsque le temps restant est de 3 minutes, il clignote à l'écran.</li> </ul>

## Autres fonctions pratiques

### Afficher la bannière d'informations

- Apparaît également au changement de programme

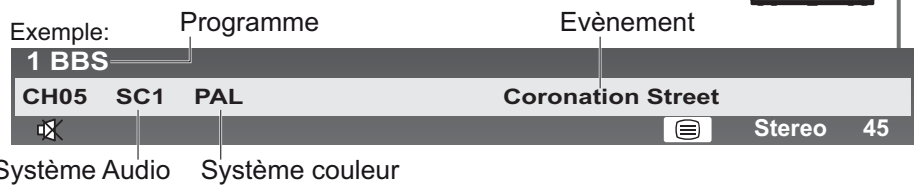

Fonctions disponibles / Signification des messages

Sourdine activée	<b>Stéréo, Mono</b> Mode audio
Service de télétexte disponible	<b>1 - 90</b> Temps restant de la Minuterie veille ● Pour les réglages ➔ p. 12

Afficher la bannière d'informations

- Pour confirmer un autre nom de programme syntonisé ➔
- Pour régler la temporisation de l'affichage ➔ "Délai d'affichage" (p. 21)
- Pour regarder le programme indiqué dans la bannière ➔
- Les informations sur l'évènement sont lues à partir du signal télétexte.
- Pour masquer ➔

### Modifier le format d'écran

ASPECT



Visionnez l'image avec sa taille et son rapport de format optimaux.

Affichez la liste de sélection du rapport de format

Avec la liste affichée, sélectionnez le mode

ASPECT

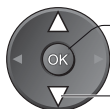

② mémorisez

① sélection



Liste de sélection du rapport de format

- Pour modifier le mode uniquement à l'aide de la touche ASPECT

➔ (Appuyez de manière répétée jusqu'au mode désiré)

Automatique

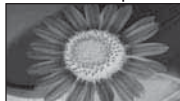

Le rapport de format idéal est choisi et l'image s'agrandit pour remplir tout l'écran. Pour les détails ➔ p. 40

16:9

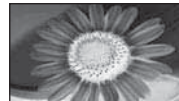

Affiche directement l'image en "16:9" sans distorsion (anamorphosée).

14:9

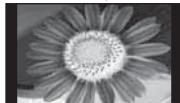

Affiche l'image au standard "14:9" sans distorsion.

Élargi



Affiche une image "4:3" plein écran. L'élargissement n'est visible que sur les bords gauche et droit de l'écran.

4:3

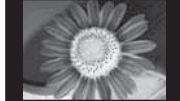

Affiche l'image au standard "4:3" sans distorsion.

4:3 complet

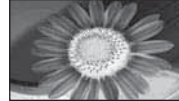

Affiche une image "4:3" agrandie horizontalement pour qu'elle occupe tout l'écran.  
● Signal HD uniquement

Zoom1

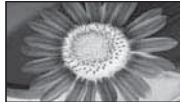

Affiche une image "16:9" "boîte aux lettres" ou une image "4:3" sans distorsion.

Zoom2

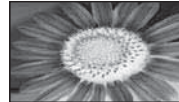

Affiche une image "16:9" "boîte aux lettres" (anamorphosée) en plein écran sans distorsion.

Zoom3

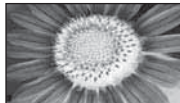

Affiche une image "2,35:1" "boîte aux lettres" (anamorphosée) en plein écran sans distorsion. Au format "16:9", affiche l'image à sa taille maximum (avec un léger agrandissement).

Modifier le format d'écran

#### Remarque

- En mode PC sont seulement accessibles "16:9" et "4:3"
- Non disponible en mode télétexte.
- Il est possible de mémoriser séparément les signaux pour SD (Définition standard) et HD (Haute définition).

Visionnement

● Regarder la télévision

# Afficher le télétexte

Vous pouvez profiter du télétexte, y compris les informations, prévisions météo et sous-titres, si ce service est fourni par la station émettrice.

## En quoi consiste le mode FLOF (FASTTEXT) ?



En mode FLOF, quatre sujets de couleurs différentes apparaissent au bas de l'écran.

Pour obtenir plus d'information sur l'un de ces sujets, appuyez sur le bouton coloré correspondant. Ce service permet d'accéder rapidement aux informations relatives aux sujets présentés.

## En quoi consiste le mode TOP ? (Dans le cas de l'émission de texte TOP)

TOP est une amélioration particulière du service de télétexte standard, qui résulte en une recherche plus facile et fournit un guide efficace.

- Survol rapide des informations de télétexte disponibles
- Sélection facile du sujet, étape par étape
- Informations d'état de page au bas de l'écran

Page du haut / bas disponible →  

Pour sélectionner parmi les blocs de sujets → 

Pour sélectionner le sujet suivant à l'intérieur du bloc de sujets →   
(Après le dernier sujet, la sélection passe au bloc de sujets suivant.)

## En quoi consiste le mode Liste ?

En mode Liste, quatre numéros de page de couleurs différentes apparaissent en bas de l'écran. Chacun de ces numéros peut être changé et enregistré dans la mémoire du téléviseur. ("Mémoriser les pages fréquemment consultées", p. 15)

■ Pour changer de mode → "Télétexte" dans le menu Configuration (p. 21)

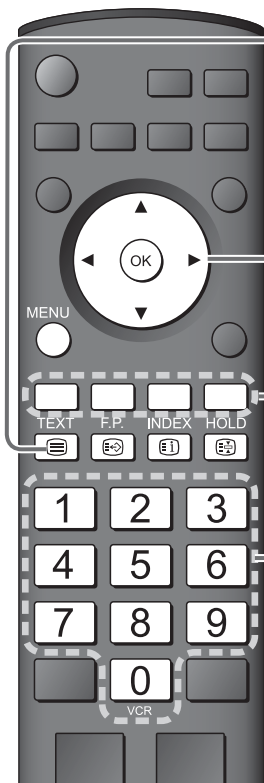



**1 Passez sur Télétexte**

TEXT ● Affiche l'index (le contenu varie selon les stations émettrices)

Numéro de sous-page  
 << 01 02 03 04 05 06 07 >>  
 Numéro de page actuelle **P100** 17:51 28 Feb Heure / date  
**TELETEXT INFORMATION**  
 Barre de couleur

**2 Sélectionnez la page**

 ou  haut / bas



ou   
 Rouge Vert Jaune Bleu  
 (Correspond à la barre de couleur)

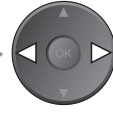







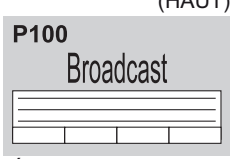
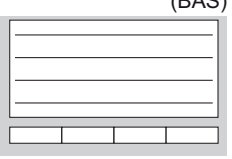
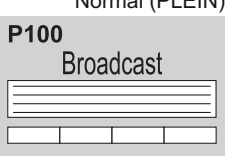











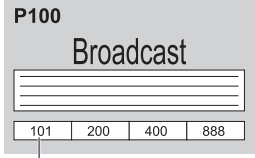

Avec la barre bleue affichée

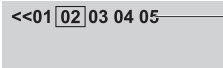
■ Pour ajuster le contraste → MENU (Appuyez trois fois) → 

■ Pour revenir sur TV → TEXT 

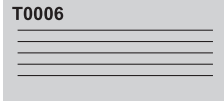
## Utilisation pratique du télétexte

Affichage des données masquées	Pour révéler des mots cachés, comme les réponses à un quiz MENU →  ■ Remasquez → 
Plein / Haut / Bas	MENU →  (HAUT) (BAS) Normal (PLEIN)  →  →  (Élargir la moitié HAUT) (Élargir la moitié BAS)

<p><b>Verrouillage</b></p>	<p><b>Arrêtez la mise à jour automatique</b>                  (Si vous souhaitez maintenir la page actuelle sans la mettre à jour)</p> <p>HOLD  ■ Pour reprendre → HOLD </p>												
<p><b>Index</b></p>	<p><b>Revenez à la page d'index principal</b></p> <p>INDEX </p>												
<p><b>Rappel d'une page préférée</b></p>	<p><b>Consulter une page préférée mémorisée</b></p> <p>F.P.  ● Rappelez la page mémorisée sur "bleu".                  ● Le réglage d'usine est "P103".</p>												
<p><b>Visionnement dans plusieurs fenêtres</b></p>	<p><b>Regardez la télévision et le télétexte dans deux fenêtres simultanément</b></p> <p>MENU  (Appuyez deux fois) →  ● Réglez Image et texte sur Marche ou Arrêt</p> <p>● Les opérations ne peuvent être effectuées que sur l'écran Télétexte.</p> 												
<p><b>Mémoriser les pages fréquemment consultées</b></p>	<p><b>Mémorisez les pages fréquemment consultées</b> (Mode Liste uniquement)</p> <p><b>dans la barre de couleur.</b></p> <p>Avec la  Touche de page affiché  Touche de couleur correspondante → OK  appuyez de manière continue</p>  <p>Le numéro devient blanc.</p> <p>■ <b>Pour modifier les pages mémorisées</b></p> <p>→  Touche de couleur à modifier → Entrez un nouveau numéro de page</p> <table border="1" data-bbox="807 1111 943 1245"> <tr><td>1</td><td>2</td><td>3</td></tr> <tr><td>4</td><td>5</td><td>6</td></tr> <tr><td>7</td><td>8</td><td>9</td></tr> <tr><td>0</td><td colspan="2">VCR</td></tr> </table> <p>→ OK  appuyez de manière continue</p>	1	2	3	4	5	6	7	8	9	0	VCR	
1	2	3											
4	5	6											
7	8	9											
0	VCR												
<p><b>Consulter une sous-page</b></p>	<p><b>Consultez une sous-page (Uniquement lorsque le télétexte s'affiche sur plus d'une page)</b></p> <p>  &lt;&lt;01 02 03 04 05 Apparait en haut de l'écran</p> <p>■ <b>Pour consulter une sous-page spécifique</b></p> <p>→ MENU  → Bleu  T**** Broadcast → Tapez le numéro à 4 chiffres</p> <p>exemple : P6  0 0 0 6  T0006</p> <p>● Sous-pages :                  Le nombre de sous-pages dépend des stations émettrices (jusqu'à 79 pages).                  La recherche peut prendre un certain temps, pendant lequel vous pouvez regarder la télévision.</p>												
<p><b>Regarder la télévision en attendant la mise à jour</b></p>	<p><b>Regardez une image TV tout en cherchant une page de télétexte</b>                  Le télétexte se met automatiquement à jour lorsque de nouvelles informations sont disponibles.                  Passe temporairement à l'écran TV</p> <p>MENU  → Jaune  →  Apparait une fois la mise à jour terminée → Jaune  → Consultez la page mise à jour</p> <p>(Vous ne pouvez pas changer de programme.)</p> <p>● La nouvelle page dispose d'une fonction qui indique l'arrivée des dernières informations ("News Flash", flash d'informations).</p>												

# Regarder des vidéos et des DVD

Raccordez l'appareil externe (magnétoSCOPE, appareil DVD, etc.) et vous pourrez visionner l'entrée.

● Pour raccorder l'appareil → p. 8 et p. 9

La télécommande est capable de commander certaines fonctions des appareils externes Panasonic sélectionnés.

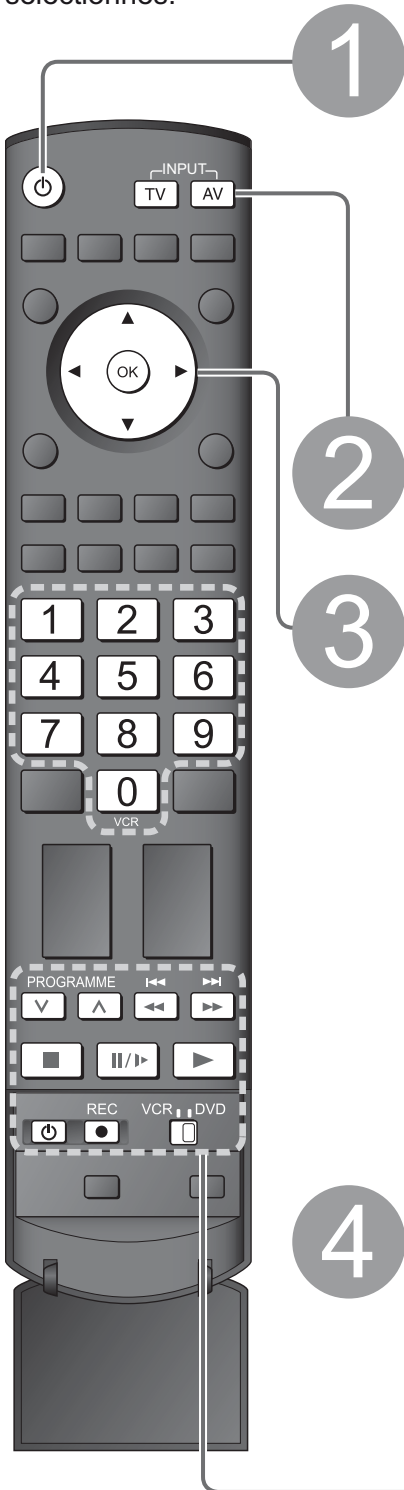

## 1 Mettez le téléviseur sous tension

■ Lors d'une connexion péritel comme dans l'exemple 2 ou 3 (p. 8 et p. 9)

- Reçoit automatiquement les signaux d'entrée lorsque la lecture commence
- Les signaux d'entrée sont automatiquement identifiés par la borne péritel (8 broches).
- Cette fonction sera également disponible pour la connexion HDMI (p. 38).

■ Si le mode d'entrée ne commute pas automatiquement

- Exécutez 2 et 3
- Modification la configuration de l'appareil

## 2 Affichez le menu de sélection d'entrée



## 3 Sélectionnez le mode d'entrée de la connexion à l'appareil

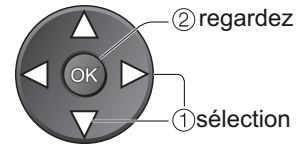
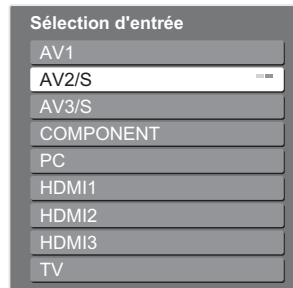

- Vous pouvez aussi sélectionner l'entrée au moyen de la touche AV sur la télécommande ou sur le panneau avant du téléviseur. Appuyez plusieurs fois sur la touche jusqu'à ce que l'entrée désirée soit sélectionnée.
- Vous pouvez nommer ou sauter chacun des modes d'entrée → "Noms d'entrée" (p. 28)

## 4 Visionnement

Affiche le connecteur sélectionné

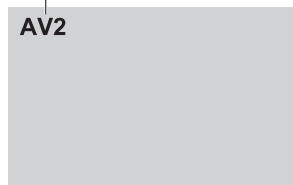

■ Pour revenir sur TV









→ TV

### Remarque



- Si l'appareil externe est doté d'une fonction de réglage du format d'écran, réglez-le sur "16:9".
- Pour de plus amples détails, reportez-vous au mode d'emploi de l'appareil ou contactez votre revendeur.





L'appareil Panasonic branché sur le téléviseur peut être opéré directement avec la télécommande.

	<p><b>Bouton VCR / DVD*</b> Sélectionnez VCR pour commander un magnéto- scope ou un lecteur / enregistreur DVD Panasonic Sélectionnez DVD pour utiliser un appareil DVD ou lecteur de cinéma à domicile Panasonic</p>
	<p><b>Veille</b> Passer au mode de veille / allumer</p>
	<p><b>Lecture</b> Lecture de cassette vidéo / DVD</p>
	<p><b>Arrêt</b> Arrêter les opérations</p>
	<p><b>Rembobinage / Saut / Recherche</b> Magnéto- scope : Rembobinage, visualisation (pendant la lecture) Lecteur ou enregistreur DVD : Saut à la plage ou titre précédent Maintenez appuyé pour recherche arrière</p>
	<p><b>Avance rapide / Saut / Recherche</b> Magnéto- scope : Avance rapide, repérage (pendant la lecture) Lecteur ou enregistreur DVD : Saut à la plage ou titre modification Maintenez appuyé pour recherche avant</p>
	<p><b>Pause</b> Pauser / Reprendre Lecteur ou enregistreur DVD : Maintenez enfoncé pour faire la lecture à vitesse lente</p>
	<p><b>Défilement des programmes vers le haut ou le bas</b> Sélectionner le programme</p>
	<p><b>Enregistrement</b> Lancer l'enregistrement</p>

\*Régler la télécommande pour commander des appareils Panasonic tels que magnéto- scopes, lecteurs ou enregistreurs DVD, etc.

- Réglez le commutateur VCR / DVD sur la position adéquate → 
- Maintenez enfoncé  pendant les opérations modifications

Saisissez le code correspondant à l'appareil à commander, en consultant le tableau ci-dessous

 → Appuyez sur 

Position "VCR"

Appareil	Code
Magnéto- scope	10 (réglage par défaut)
Lecteur ou enregistreur DVD	11

Position "DVD"

Appareil	Code
Lecteur ou enregistreur DVD	70 (réglage par défaut)
Lecteur de cinéma à domicile	71

**Remarque**

- Vérifiez le fonctionnement correct de la télécommande après le changement du code.
- Les valeurs par défaut des codes seront rétablies si vous remplacez les piles.
- L'expression "DVD" désigne les lecteurs DVD, les enregistreurs DVD et les enregistreurs de cinéma à domicile.
- Certaines commandes peuvent être impossibles sur certains modèles d'appareil.

# Comment utiliser les fonctions du menu

Les divers menus permettent d'effectuer des réglages pour l'image, le son et d'autres fonctions.

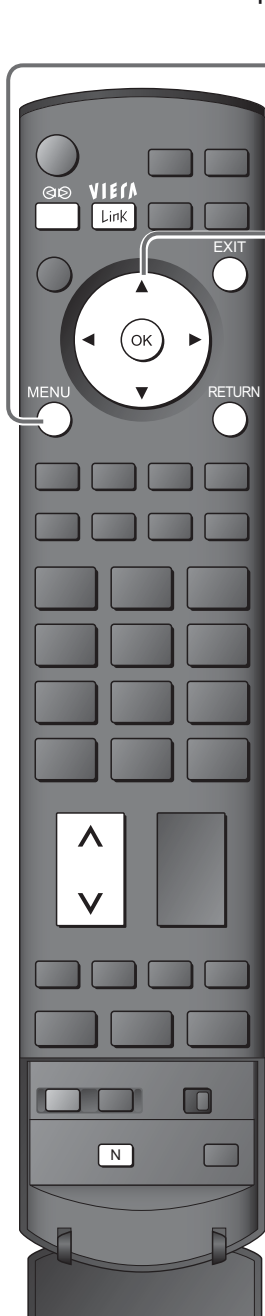

1

## Affichez le menu

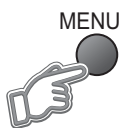

- Affiche les fonctions qui peuvent être réglées (dépendent du signal d'entrée)

2

## Sélectionnez le menu

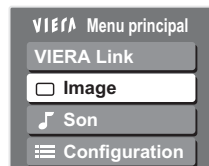

(exemple : Image)

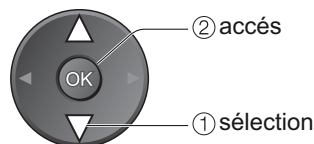

3

## Sélectionnez la rubrique

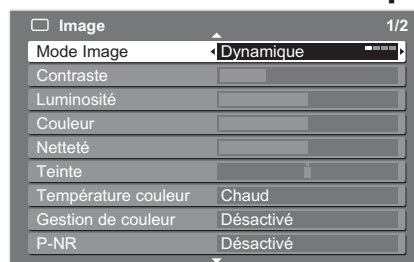

(exemple : Image)

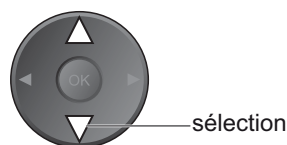

4

## Ajustez ou sélectionnez

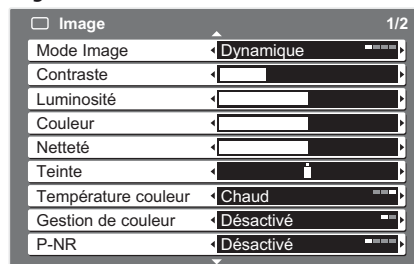

(exemple : Image)

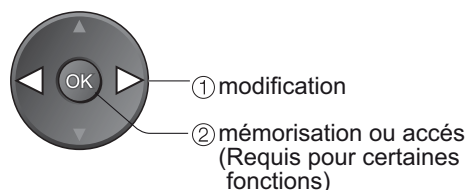

### Pour revenir au téléviseur n'importe quand



### Pour revenir à l'écran précédent



### Pour changer les pages de menu

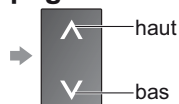

### Choisissez parmi les options

Numéro et positions des options



Modifié

### Ajustez au moyen de la barre coulissante



Déplacé

### Avancez à l'écran suivant



Affiche l'écran suivant

### Entrez les caractères via le menu de saisie libre

Vous pouvez saisir librement les noms ou les chiffres pour certaines rubriques.

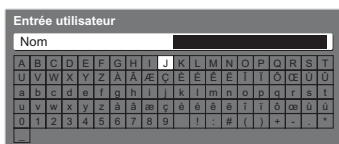

Spécifiez les caractères



Mémorisez

RETURN



## ■ Vue d'ensemble

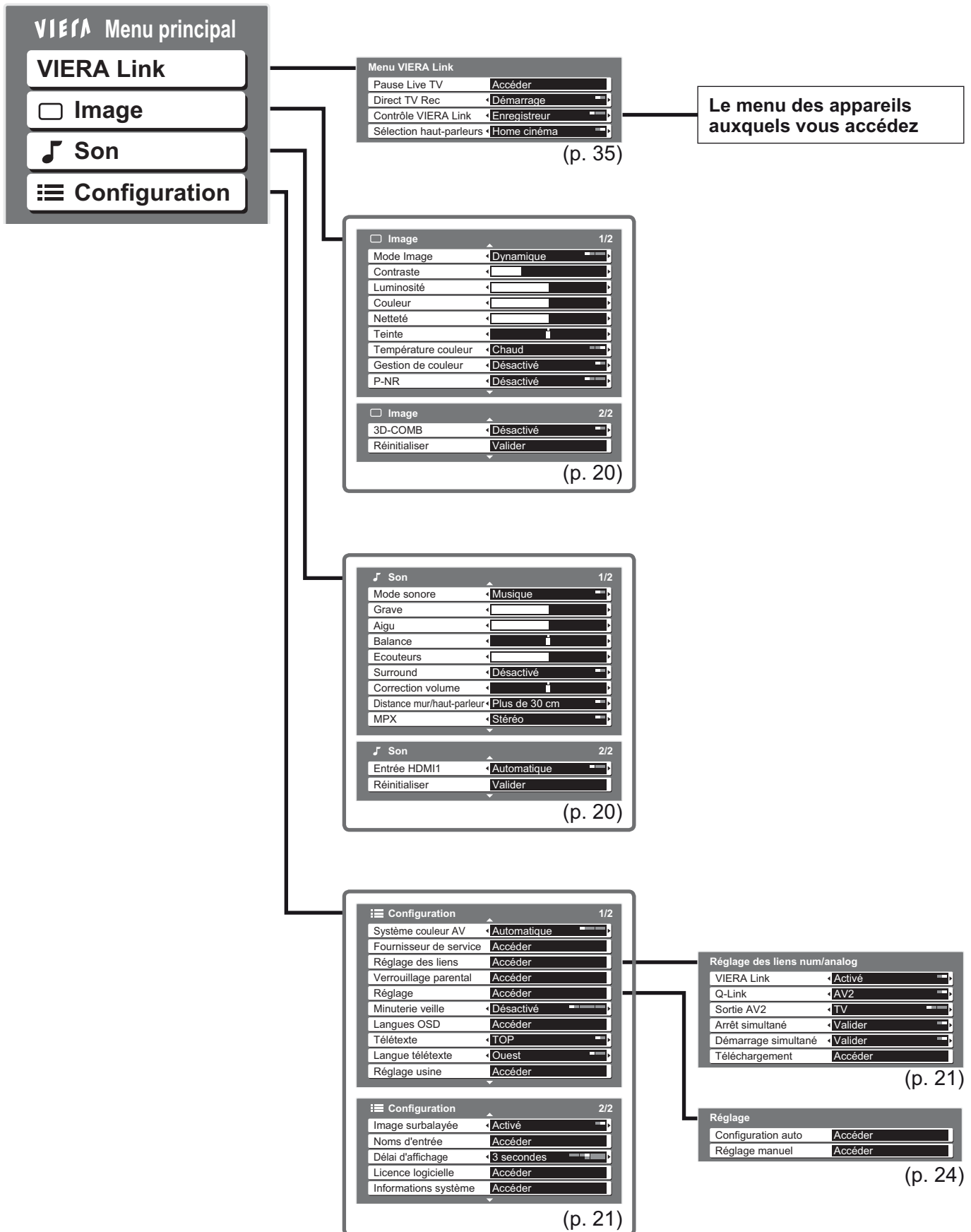

● Comment utiliser les fonctions du menu (image, qualité sonore, etc.)

Avancé

● Seule la sélection des options disponibles est possible.

# Comment utiliser les fonctions du menu

## ■ Liste des menus

Menu	Rubrique	Ajustements / Configurations (options)
VIERA Link	Pause Live TV	<p>Commande l'appareil raccordé avec la fonction VIERA Link et permet de faciliter l'enregistrement, la lecture, etc. (p. 35 - 37)</p> <ul style="list-style-type: none"> <li>● Il est aussi possible d'accéder directement au menu VIERA Link au moyen de la touche VIERA Link sur la télécommande.</li> </ul>
	Direct TV Rec	
	Contrôle VIERA Link	
	Sélection haut-parleurs	
Image	Mode Image	<p>Mode d'image de base (<b>Dynamique / Normal / Cinéma / Eco</b>)</p> <p>Dynamique : Fournit un contraste accru et une netteté d'image lors d'un visionnage dans une pièce claire</p> <p>Normal : Recommandé lors d'un visionnage dans des conditions normales avec un éclairage d'intérieur normal</p> <p>Cinéma : Pour un visionnage de films dans une pièce assombrie fournissant une image comme au cinéma</p> <p>Eco : Ajuste automatiquement les réglages de l'image en liaison avec l'éclairage de la pièce</p> <ul style="list-style-type: none"> <li>● Défini pour chaque signal d'entrée</li> </ul>
	Contraste, Luminosité, Couleur, Netteté	Augmente ou diminue les niveaux de ces options d'après vos préférences personnelles
	Tint	<p>Avec une source de signal NTSC raccordé au téléviseur, vous pouvez régler la teinte de l'image à votre guise</p> <ul style="list-style-type: none"> <li>● Pour la réception du signal NTSC uniquement</li> </ul>
	Température couleur	Vous permet de régler l'ensemble des tons de l'image ( <b>Froid / Normal / Chaud</b> )
	Gestion de couleur	<p>Transforme automatiquement les couleurs en couleurs éclatantes (<b>Désactivé / Activé</b>)</p> <ul style="list-style-type: none"> <li>● Non valide sur un signal PC</li> </ul>
	P-NR	<p>Réduction du bruit sur l'image</p> <p>Réduit automatiquement le bruit d'image indésirable et le bruit de scintillation aux contours de l'image (<b>Désactivé / Minimum / Moyen / Maximum</b>)</p> <ul style="list-style-type: none"> <li>● Non valide sur un signal PC</li> </ul>
	3D-COMB	<p>De temps à autre, pendant le visionnement d'images statiques ou à défilement lent, le motif des images peut être visible</p> <p>Placez cette option sur "Activé" pour afficher des couleurs plus nettes et plus fidèles (<b>Désactivé / Activé</b>)</p> <ul style="list-style-type: none"> <li>● Pour la réception du signal PAL ou NTSC uniquement</li> <li>● Non valide sur les signaux RVB, S-Vidéo, à composantes, PC et HDMI, ainsi que sur les cartes SD</li> </ul>
	Réinitialiser	Appuyez sur la touche OK pour rétablir les réglages par défaut du mode Image
Son	Mode sonore	Mode de son basique ( <b>Musique / Parole</b> )
	Grave	Augmente ou diminue le niveau pour renforcer ou affaiblir une sortie sonore plus grave et plus profonde
	Aigu	Augmente ou diminue le niveau pour renforcer ou affaiblir une sortie sonore plus aiguë et plus élevée
	Balance	Ajuste le niveau du volume des haut-parleurs droit et gauche
	Ecouteurs	Ajuste le volume des écouteurs
	Surround	<p>Réglages de son Surround (<b>Désactivé / Activé</b>)</p> <p>Procure un rehausseur dynamique pour simuler des effets spatiaux évolués</p> <ul style="list-style-type: none"> <li>● Il est aussi possible de commuter à l'aide de la touche Surround de la télécommande (p. 7)</li> </ul>
	Correction volume	Ajuste le volume de chaque programme ou mode d'entrée
	Distance mur/haut-parleur	<p>Ajuste les sons basse fréquence (<b>Plus de 30 cm / Moins de 30 cm</b>)</p> <ul style="list-style-type: none"> <li>● Si l'espace arrière entre le téléviseur et le mur est supérieur à 30 cm, l'option "Plus de 30 cm" est recommandée.</li> <li>● Si l'espace arrière entre le téléviseur et le mur est inférieur à 30 cm, l'option "Moins de 30 cm" est recommandée.</li> </ul>
	MPX	<p>Sélectionne stéréo / mono (<b>Mono / Stéréo</b>)</p> <ul style="list-style-type: none"> <li>● En principe : Stéréo</li> <li>● Si le signal stéréo ne peut pas être reçu : Mono</li> <li>● M1 / M2 : Disponible pendant la transmission du signal mono</li> </ul>
	Entrée HDMI1 / 3	<p>Sélectionnez en fonction du signal d'entrée (<b>Automatique / Numérique / Analogique</b>) (p. 41)</p> <p>Automatique : Détection automatique d'une source sonore numérique ou analogique</p> <p>Numérique : Connexion par câble HDMI</p> <p>Analogique : Connexion par câble adaptateur HDMI-DVI</p> <ul style="list-style-type: none"> <li>● Mode d'entrée HDMI uniquement</li> <li>● Les bornes HDMI2 sont uniquement pour le signal numérique</li> <li>● Aucun réglage n'est disponible pour HDMI2</li> </ul>
Réinitialiser	Appuyez sur la touche OK pour rétablir les réglages par défaut du mode Son	

## ■ Liste des menus

Menu	Rubrique	Ajustements / Configurations (options)	
Configuration	<b>Système couleur AV</b>	Sélectionne le système couleur facultatif basé sur les signaux vidéo en mode AV ( <b>Automatique / PAL / SECAM / M.NTSC / NTSC</b> )	
	<b>Fournisseur de service</b>	Saute les programmes non désirés ou modifie les programmes (p. 23)	
	Réglage des liens num/analog	<b>VIERA Link</b>	Spécifie l'utilisation ou non des fonctions VIERA Link ( <b>Désactivé / Activé</b> ) (p. 34)
		<b>Q-Link</b>	Sélectionne la borne AV à utiliser pour la transmission des données entre ce téléviseur et un enregistreur compatible ( <b>AV1 / AV2</b> ) (p. 33) ● Sélectionnez la borne raccordée à l'enregistreur même si elle n'est pas compatible avec Q-Link.
		<b>Sortie AV1 / AV2</b>	Choisit le signal à transmettre du téléviseur au Q-Link ( <b>TV / AV1 / AV2 / AV3 / Moniteur</b> ) ● Moniteur : Image affichée à l'écran ● Les signaux composantes, PC et HDMI ne peuvent pas être émis
		<b>Arrêt simultané</b>	Règle l'utilisation de la fonction "Arrêt simultané" ( <b>Non / Valider</b> ) (p. 33 et p. 34)
		<b>Démarrage simultané</b>	Règle l'utilisation de la fonction "Démarrage simultané" ( <b>Non / Valider</b> ) (p. 33 et p. 34)
		<b>Téléchargement</b>	Télécharge les réglages de programme, langue, pays / région sur un appareil compatible avec Q-Link ou VIERA Link raccordé au téléviseur
	<b>Verrouillage parental</b>	Verrouille un programme/entrée AV pour empêcher son accès (p. 26)	
	Réglage	<b>Configuration auto</b>	Règle automatiquement les programmes reçus dans la région (p. 25)
		<b>Réglage manuel</b>	Règle manuellement les programmes (p. 25)
	<b>Minuterie veille</b>	Etablit l'heure à laquelle le téléviseur se met automatiquement hors tension ( <b>Désactivé / 15 / 30 / 45 / 60 / 75 / 90 minutes</b> )	
	<b>Langues OSD</b>	Modifie la langue pour l'affichage à l'écran	
	<b>Télétexte</b>	Mode d'affichage du télétexte ( <b>TOP (FLOF) / Liste</b> ) (p. 14)	
	<b>Langue télétexte</b>	Sélectionne la langue du télétexte ( <b>Ouest / Est1 / Est2</b> ) ● Ouest: anglais, français, allemand, grec, italien, espagnol, suédois, turc, etc. ● Est1: tchèque, anglais, estonien, letton, roumain, russe, ukrainien, etc. ● Est2: tchèque, hongrois, letton, polonais, roumain, etc.	
	<b>Réglage usine</b>	Réinitialise tous les réglages, par exemple lors d'un déménagement (p. 27)	
	<b>Image surbalayée</b>	Sélectionne la zone d'écran affichant l'image ( <b>Désactivé / Activé</b> ) Activé : Élargit l'image pour masquer ses bords. Désactivé: Affiche l'image dans son format original. ● Placez cette option sur "Activé" en cas de bruit sur le bord de l'écran. ● Cette fonction est disponible lorsque le format d'écran est placé sur Auto (Signal 16:9 uniquement) ou 16:9. ● Cette fonction peut être mémorisée séparément pour les signaux SD (Définition standard) et HD (Haute définition).	
	<b>Noms d'entrée</b>	Nomme ou saute chacune des bornes d'entrée (p. 28)	
	<b>Délai d'affichage</b>	Règle la durée d'affichage de la bannière d'informations sur l'écran (p. 13) ● 0 (pas d'affichage) à 10 secondes, par pas de 1 seconde	
<b>Licence logicielle</b>	Affiche les informations de licence logicielle		
<b>Informations système</b>	Affiche les informations système de ce téléviseur		

- Un menu différent s'affichera lorsqu'un ordinateur ou une carte SD est utilisée. (p. 29 et p. 31)
- Seule la sélection des options disponibles est possible.

● Comment utiliser les fonctions du menu (image, qualité sonore, etc.)

Avancé

# Modifier les programmes

Vous pouvez sauter les programmes inutiles ou éditer les programmes.

1

## Affichez le menu

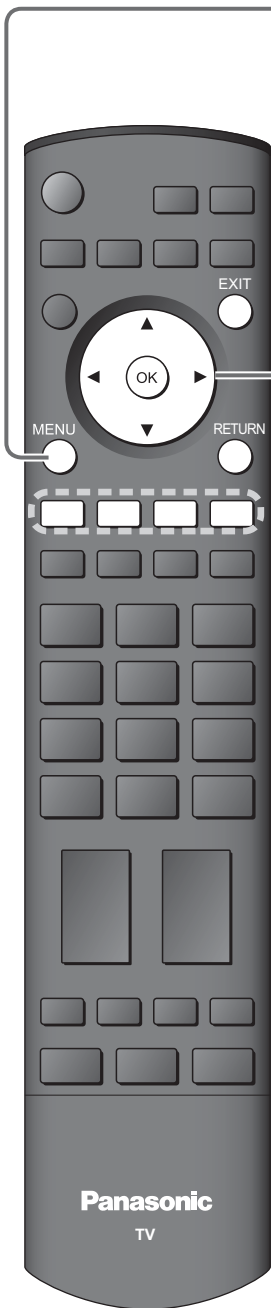

2

## Sélectionnez "Configuration"

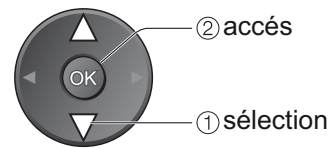
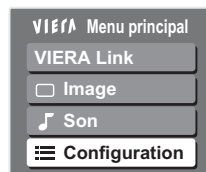

3

## Sélectionnez "Fournisseur de service"

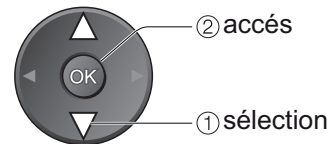
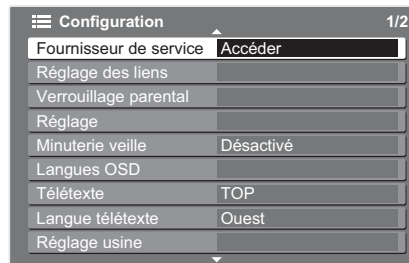

4

## Procédez au réglage

■ Pour revenir sur TV



Vous pouvez cacher les services non désirés. Les services supprimés ne peuvent s'afficher qu'avec cette fonction. Utilisez cette fonction pour ignorer les programmes non désirés.

**Sélectionnez un service et cachez / affichez-le**

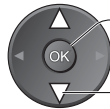

② ajouter / supprimer  
① sélection

:ajouter  
 :supprimer (ignorer)

● Pour resynchroniser chaque programme (Réglage manuel)

➔ (p. 25)

Vous pouvez changer le nom du programme et la position du programme.

● Si un magnétoscope est raccordé uniquement par le câble RF, modifiez "VCR".

① **Sélectionnez le programme à modifier**

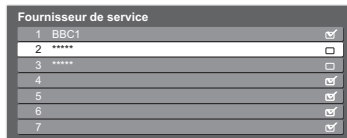

sélection

Numéro du programme

Nom



② **Modifiez**

■ **Pour modifier le nom affiché pendant la sélection des programmes**

Sélectionnez "Modif nom"



Spécifiez les caractères

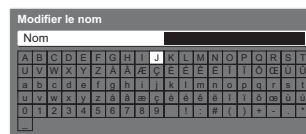
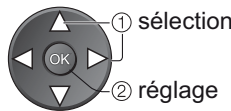

Mémorisez

RETURN



(maximum: cinq caractères)

■ **To move the programme position**

Sélectionnez la nouvelle position



sélection



Mémorisez



Ignorer les programmes non désirés

Modifier les programmes (Changer de nom, déplacer)

Fournisseur de service

# Faire l'accord sur les programmes

Vous pouvez procéder à nouveau à la syntonisation de tous les programmes télévisés en cas de déménagement ou rechercher de nouveaux services qui peuvent avoir commencé à émettre.

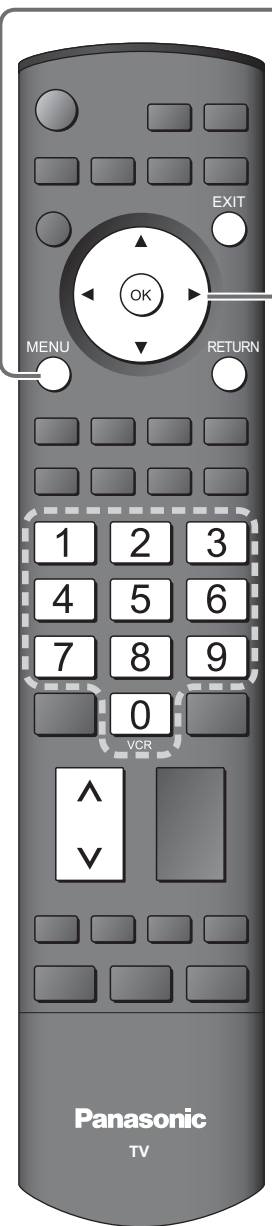

**1 Affichez le menu**

MENU



**2 Sélectionnez "Configuration"**

VIERA Menu principal

VIERA Link
Image
Son
Configuration

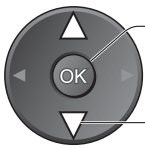

② accès  
① sélection

**3 Sélectionnez "Réglage"**

Configuration 1/2

Fournisseur de service	
Réglage des liens	
Verrouillage parental	
Réglage	Accéder
Minuterie veille	Désactivé
Langues OSD	
Télétexte	TOP
Langue télétexte	Ouest
Réglage usine	

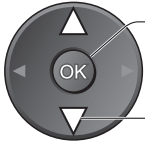

② accès  
① sélection

**4 Sélectionnez la fonction**

Réglage

Configuration auto	Accéder
Réglage manuel	Accéder

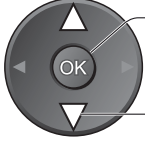

② accès  
① sélection

**5 Procédez au réglage**

**Pour revenir sur TV**

EXIT





**Configuration auto**

Resynchronise automatiquement tous les programmes reçus dans la région.  
 ● Si un numéro PIN de verrouillage parental (p. 26) a été spécifié, il doit être saisi.

**Lancez la configuration automatique**

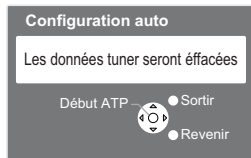

**Les réglages sont effectués automatiquement**

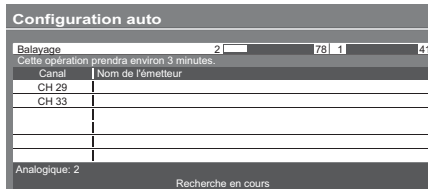

- Tous les réglages de syntonisation précédents sont effacés.
- Les réglages de programme, langue, pays/région sont téléchargés sur un appareil compatible avec Q-Link ou VIERA Link raccordé au téléviseur.
- Une fois l'opération terminée, le programme numéro "1" s'affiche.
- Si le réglage n'est pas complètement terminé → "Réglage manuel"

**■ Pour le Réglage automatique en utilisant les touches sur la partie latérale du téléviseur (p. 7)**

① Appuyez plusieurs fois jusqu'à ce que "Configuration auto" apparaisse



② Accédez à "Configuration auto"



③ Lancez "Configuration auto"

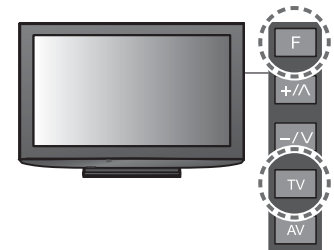

● Pour revenir sur TV →

**■ Réglage fin**

Utilisez cette option pour effectuer des réglages fins pour l'accord d'un programme donné (suivant les conditions météorologiques, etc.)

**■ Réglage manuel**

Réglez manuellement le programme après la Configuration auto.

- Réglez Système Audio et Système couleur, puis exécutez cette fonction. En principe, réglez Système couleur sur "Automatique".
- Si un magnétoscope est branché avec le câble RF uniquement, sélectionnez le numéro de programme "0".

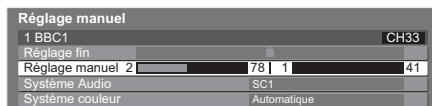

SC1: PAL B, G, H / SECAM B, G  
 SC2: PAL I  
 SC3: PAL D, K / SECAM D, K  
 F: SECAM L / L'

Sélectionnez la position de programme



Sélectionnez le programme



Recherche et mémorisation



- ① recherche
- ② mémorisez

**Réglage manuel**

# Contrôler le public des programmes

Vous pouvez verrouiller certains programmes/bornes d'entrée AV et contrôler qui les regarde. (Lorsqu'un programme/entrée verrouillé est sélectionné, un message apparaît vous demandant de saisir le numéro de votre PIN pour pouvoir le regarder.)

**1 Affichez le menu**  
MENU

**2 Sélectionnez "Configuration"**  

 ② accès  
① sélection

**3 Sélectionnez "Verrouillage parental"**  

 ② accès  
① sélection

**4 Procédez au réglage**

■ Pour revenir sur TV  
→ EXIT

## Contrôler le public des programmes

### Verrouillage parental

#### ① Tapez le numéro du PIN (4 chiffres)



- Tapez le numéro du PIN deux fois lors du premier réglage.
- Notez votre PIN en cas d'oubli.

#### ② Sélectionnez "Liste chaînes"



#### ③ Sélectionnez le programme / entrée à verrouiller

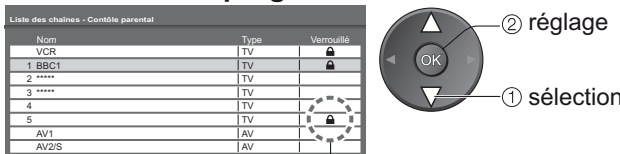

Apparaît lorsque le programme / entrée est verrouillé

#### ■ Pour modifier le PIN

Sélectionnez "Modifier code PIN" à l'étape ② et saisissez deux fois un nouveau PIN.

#### Remarque

- Le réglage sur "Réglage usine" (p. 27) efface le numéro PIN et tous les réglages.

- Pour annuler  
→ Sélectionnez le programme / entrée verrouillé  
→ OK
- Pour tout verrouiller → Jaune
- Pour annuler tous les verrouillages → Bleu

# Rétablir les réglages

Rétablit les réglages initiaux du téléviseur, comme par exemple les programmes mémorisés. Tous les réglages (programmes, image, qualité sonore, etc.) sont réinitialisés.

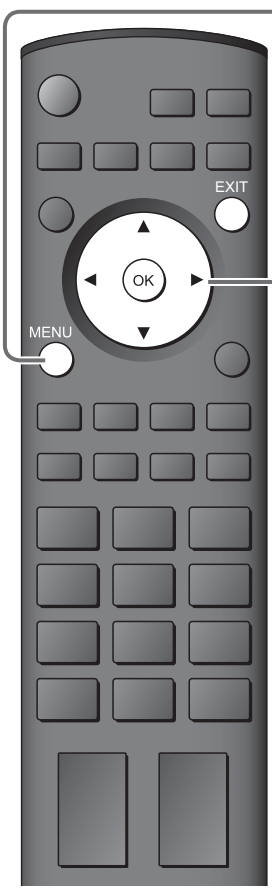

**1 Affichez le menu**

MENU

**2 Sélectionnez "Configuration"**

VIERA Menu principal  
VIERA Link  
Image  
Son  
Configuration

② accès  
① sélection

**3 Sélectionnez "Réglage usine"**

Configuration 1/2  
Fournisseur de service  
Réglage des liens  
Verrouillage parental  
Réglage  
Minuterie veille Désactivé  
Langues OSD  
Télétexte TOP  
Langue télétexte Ouest  
Réglage usine Accéder

② accès  
① sélection

■ Pour revenir sur TV  
EXIT

**4 Procédez au réglage**

Rétablir les réglages

Réglage usine

① Vérifiez le message et initialisez

Réglage usine

Les données tuner seront effacées  
Confirmer ?  
Confirmer ?

OK

Confirmer Sortir  
Revenir

② Suivez les instructions à l'écran

- La "Configuration auto" sera lancée automatiquement lorsque vous mettrez le téléviseur sous tension avec l'interrupteur d'alimentation. (p. 10)

■ Pour réinitialiser uniquement les programmes du téléviseur, par exemple après un déménagement

➔ "Configuration auto" (p. 25)

# Noms d'entrée

Pour faciliter l'identification et la sélection du mode d'entrée, vous pouvez nommer les bornes d'entrée respectives et ignorer celles qui ne sont raccordées à aucun appareil.

● Pour sélectionner le mode d'entrée ➔ p. 16

**1 Affichez le menu**

MENU

**2 Sélectionnez "Configuration"**

VIERA Menu principal
VIERA Link
Image
Son
<b>Configuration</b>

② accès  
① sélection

**3 Sélectionnez "Noms d'entrée"**

Configuration	2/2
Image surbalayée	Activé
<b>Noms d'entrée</b>	<b>Accéder</b>
Délai d'affichage	3 secondes
Licence logicielle	
Informations système	

② accès  
① sélection

**4 Sélectionnez une borne d'entrée et réglez-la**

Noms d'entrée	
AV1	DVD
AV2/S	AV2/S
AV3/S	AV3/S
COMPONENT	COMPONENT
PC	PC
HDMI1	HDMI1
HDMI2	HDMI2
HDMI3	HDMI3

② réglage  
① sélection

■ **Pour revenir sur TV**



Les noms spécifiés seront affichés dans le menu "Sélection d'entrée" (p. 16) ou sur la bannière.

● Si vous sélectionnez "Ignorer", il n'est pas possible de sélectionner le mode.

■ **Entrée utilisateur**

Vous pouvez nommer librement les bornes d'entrée respectives.

Sélectionnez "Entrée utilisateur"



Spécifiez les caractères

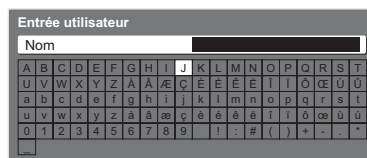
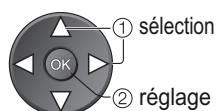

Mémorisez

RETURN

(maximum: dix caractères)

# Affichage de l'écran d'un ordinateur sur le téléviseur

L'écran de l'ordinateur raccordé au téléviseur peut être affiché sur le téléviseur. Vous pouvez également écouter le son de l'ordinateur si le câble audio est branché.

- Pour raccorder l'ordinateur ➔ (p. 38)

**1 Sélectionnez l'entrée externe**

**2 Sélectionnez "PC"**

■ Pour revenir sur TV ➔ TV

● Signaux correspondants (p. 43)  
● Si "Fréq. H" ou "Fréq. V" est affiché en rouge, les signaux risquent de ne pas être pris en charge.

## ■ Réglage du menu PC (modifié à votre guise)

- Pour faire des réglages ➔ "Comment utiliser les fonctions du menu" ① à ④ (p. 18)

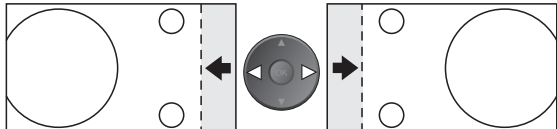
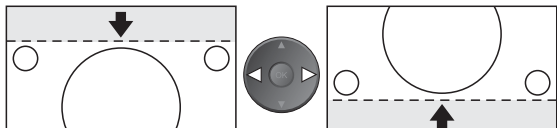
Menu	Rubrique	Ajustements / Configurations (options)		
Image	Réglages PC avancés	Gain Rouge	Contrôle la balance des blancs dans les zones rouges	
		Gain Vert	Contrôle la balance des blancs dans les zones vertes	
		Gain Bleu	Contrôle la balance des blancs dans les zones bleues	
		Gamma	<b>(2.0 / 2.2 / 2.5)</b>	
		Réinitialiser	Appuyez sur la touche OK pour réinitialiser les réglages de l'image	
Configuration	Réglage PC	Résolution	Commute sur une vue grand écran ● VGA (640 × 480 pixels), WVGA (852 × 480 pixels), XGA (1.024 × 768 pixels), WXGA (1.366 × 768 pixels) ● Les options disponibles changent en fonction des signaux	
		Horloge	Régalez sur le niveau minimum en cas de bruit	
		Position H	Ajustez la position horizontale	
		Position V	Ajustez la position verticale	
		Réglage de la phase	Éliminez le scintillement et la distorsion ● Ajustez après le réglage de l'horloge ● Réglez sur le niveau minimum en cas de bruit	
		Synchronisation	Choisit un autre signal synchrone si l'image est déformée ( <b>H &amp; V / Sur vert</b> ) ● H & V : par les signaux horizontaux et verticaux à partir de votre ordinateur Sur vert : par le signal du vert à partir de votre ordinateur (si disponible)	
		Réinitialiser	Appuyez sur la touche OK pour réinitialiser les réglages de la configuration	

- Autres options ➔ p. 20 et p. 21

# Afficher depuis la carte SD

Les images fixes enregistrées avec un appareil photo numérique seront affichées.

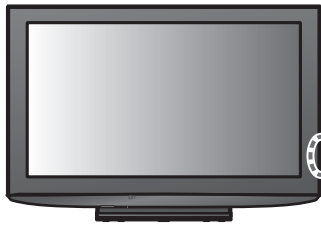

1

## Insérez la carte SD

- Un message d'avertissement pour le signal de sortie s'affiche.

2

## Passez en mode SD (Mode visu photo)



- Toutes les photos sur la carte SD sont affichées en tant que miniatures.

3

## Sélectionnez la photo que vous souhaitez visionner

Photo sélectionnée      Indicateur d'erreur (des images n'ont pas pu être ouvertes, etc.)

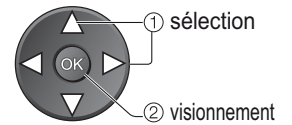
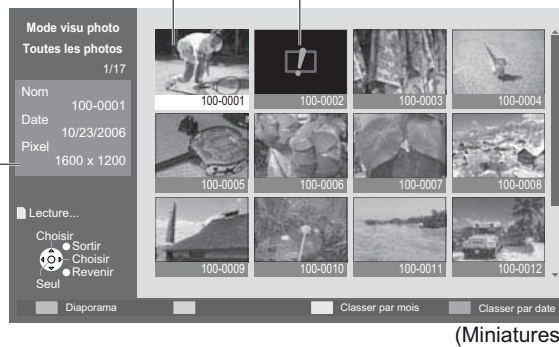

- Diaporama → p. 31

- Les informations sur la photo sélectionnée s'affichent
- Le nombre maximal de caractères pour le nom du fichier est 8.
- Une photographie sans date enregistrée est affichée "\*\*\*/\*\*/\*\*\*\*\*".

### ■ Pour classer en fonction de la date enregistrée ou du mois (Classer par mois / Classer par date)

Affichez les miniatures classées selon la même date ou le même mois

- (Classer par mois) Jaune
- (Classer par date) Bleu

Sélectionnez le groupe que vous voulez afficher



#### Remarque

- Un groupe de photos sans date enregistrée est affiché en tant qu'"Inconnu".



### ■ Pour revenir sur TV



4

## Visionnement

### ■ Pour afficher le guide des fonctions → ou

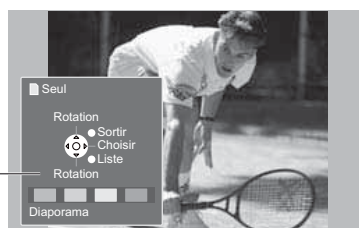

Guide des fonctions

Affichée une par une

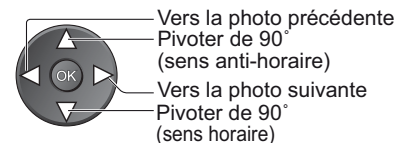

- Pour revenir à l'écran des vignettes



#### Attention

- Au cours de l'opération, aucun signal n'est émis des prises de sortie du moniteur.

# (Photos)

**SD Card**

● Pour plus de détails sur les cartes SD → p. 41

■ **Pour insérer**

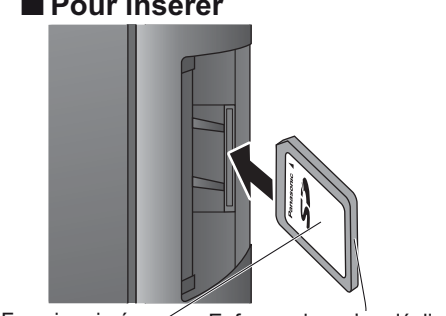

■ **Pour retirer**

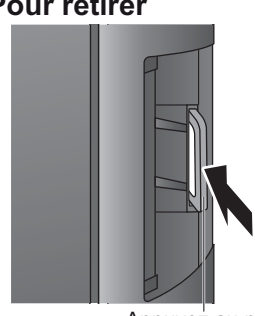

## Diaporama

### ■ Lancement du diaporama (étape ③ ou ④)

① Sélectionnez la première photo



② Lancez le diaporama



● Pour faire une pause →



● Pour revenir à l'affichage unique →



#### Remarque

● La présentation se déroule dans le cadre du même groupe, si l'exploration a commencé dans ce groupe.

### ■ Réglages du diaporama (étape ③ ou ④)

① Affichez le menu



② Sélectionnez "Menu config. Carte"

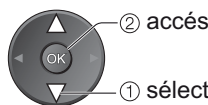
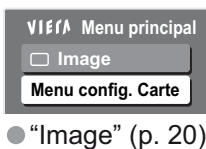

③ Choisissez un élément et réglez

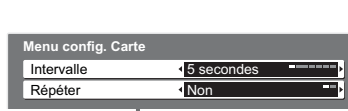

● "Image" (p. 20)

② accès

① sélection

② réglage

① sélection

Menu	Rubrique	Ajustements / Configurations (options)
Menu config. Carte	Intervalle	Sélectionnez l'intervalle du diaporama (5 / 10 / 15 / 30 / 60 / 90 / 120 secondes)
	Répéter	Répétition du diaporama (Désactivé / Activé)

## Précautions relatives à la manipulation des cartes

- Ne retirez pas la carte alors que l'appareil est en train d'accéder à des données (sous peine d'endommager la carte ou l'appareil).
- Ne touchez pas les broches au dos de la carte.
- Ne soumettez pas la carte à une pression élevée ou un impact.
- Insérez la carte dans le bon sens (autrement, la carte risque d'être endommagée).
- Des interférences électriques, de l'électricité statique ou des opérations erronées peuvent endommager les données ou la carte.
- Faites une copie de sauvegarde des données enregistrées à des intervalles réguliers en cas de données altérées ou endommagées ou d'un fonctionnement anormal de l'appareil. (La responsabilité de Panasonic ne saurait être engagée pour toute détérioration ou dommage des données enregistrées.)

## Messages à l'écran

Message	Signification / Action
Fichier non lisible	<ul style="list-style-type: none"> <li>● Le fichier est endommagé ou illisible.</li> <li>● L'appareil ne prend pas en charge le format. (Voir p. 41 pour les formats et données applicables)</li> </ul>
La carte SD est-elle insérée?	<ul style="list-style-type: none"> <li>● Insérez une carte SD</li> </ul>
Pas de fichier valide	<ul style="list-style-type: none"> <li>● La carte ne contient pas de données.</li> </ul>
Plus de 9999 images trouvées	<ul style="list-style-type: none"> <li>● Le nombre maximal valide de photographies est 9 999</li> </ul>

# Fonctions de liaison (Q-Link VIERA Link)

Q-Link établit une connexion entre le téléviseur et le magnétoscope / enregistreur DVD et facilite l'enregistrement, la lecture, etc. (p. 33)

VIERA Link (HDAVI Control™) établit une connexion entre le téléviseur et l'appareil avec la fonction VIERA Link et permet de faciliter l'enregistrement, la lecture, etc. (p. 34 - 37)

Il est possible d'utiliser les fonctions VIERA Link et Q-Link ensemble.

## ■ Résumé des fonctions Q-Link et VIERA Link

Fonctions	Raccordement	Q-Link (Raccordement Péritel)	VIERA Link (Raccordement HDMI seulement)	VIERA Link (Raccordement Péritel et HDMI)
Téléchargement des préreglages		○	○	○
Lecture facile		○	○	○
Démarrage simultané		○	○	○
Arrêt simultané		○	○	○
Commande des haut-parleurs		—	○	○
Contrôler le menu de l'appareil raccordé avec la télécommande VIERA		—	○*	○*
Enregistrement direct du téléviseur		○	—	○**
Pause des programmes télévisés en direct		—	—	○**

\* : Disponible avec un appareil équipé de la fonction "HDAVI Control 2" ou "HDAVI Control 3".

\*\* : Disponible avec un appareil équipé de la fonction "HDAVI Control 3".

## Raccordements

Lisez également le mode d'emploi de l'appareil.

### ■ Q-Link

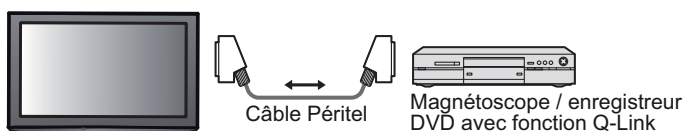

- Raccordez le magnétoscope / enregistreur DVD compatible Q-Link à la borne AV1 ou AV2 du téléviseur par le biais d'un câble Péritel "fully wired".

### ■ VIERA Link

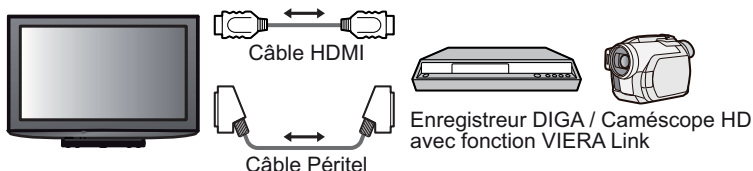

- Raccordez l'appareil compatible VIERA Link aux bornes AV1, AV2, HDMI1, HDMI2 ou HDMI3 du téléviseur par le biais des deux câbles Péritel et HDMI "fully wired".
- Certaines fonctions ne sont disponibles qu'avec le raccordement d'un câble HDMI. Mais utilisez les deux câbles HDMI et Péritel pour supporter normalement plusieurs fonctions.

- Câble Péritel  
Utilisez un câble Péritel "fully wired".
- Câble HDMI  
Utilisez un câble compatible HDMI "fully wired".  
Il n'est pas possible d'utiliser les câbles non compatibles HDMI.  
Numéro de pièce du câble HDMI Panasonic recommandé :
  - RP-CDHG10 (1,0 m)
  - RP-CDHG15 (1,5 m)
  - RP-CDHG20 (2,0 m)
  - RP-CDHG30 (3,0 m)
  - RP-CDHG50 (5,0 m)

### Pour commander les enceintes (Home cinéma)

- Pour utiliser un amplificateur

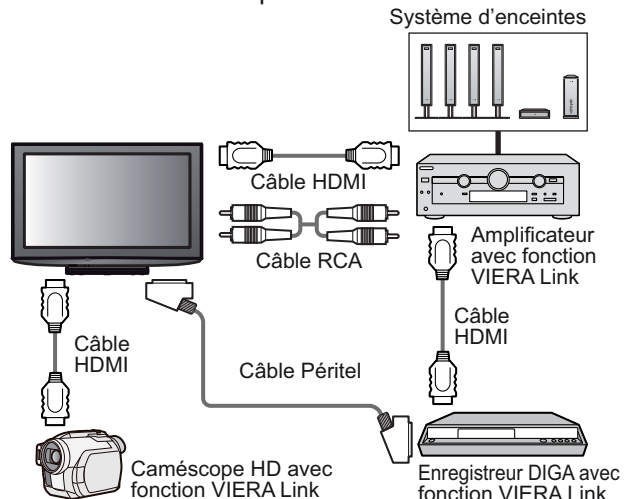

- Pour utiliser un lecteur de salon

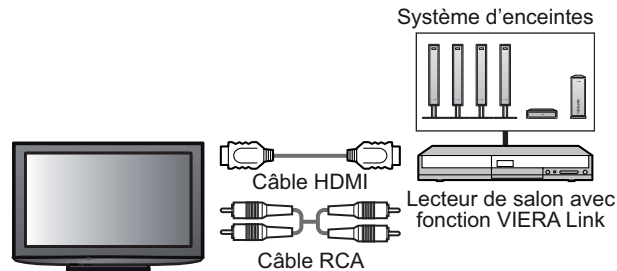



## Q-Link

### ■ Préparatifs

- Raccordez le magnéto-scope/enregistreur DVD avec les logos suivants :  
"Q-Link", "NEXTVIEWLINK", "DATA LOGIC", "Easy Link", "Megalogic" ou "SMARTLINK"
- Liaison Q-Link → p. 32
- Configurez le magnéto-scope / enregistreur DVD. Lisez le mode d'emploi de l'appareil.
- Configuration de la prise Q-Link dans le menu Configuration → "Q-Link" (p. 21), "Sortie AV1 / AV2" (p. 21)
- Téléchargez les préréglages - réglages de programme, langue, pays / région (Téléchargement des préréglages)  
→ "Téléchargement" (p. 21) ou "Configuration auto" (p. 25) ou "Configuration automatique"  
- lorsque vous utilisez pour la première fois le téléviseur (p. 10)

### ■ Fonctions disponibles

Certains enregistreurs ne peuvent pas être utilisés. Lisez le mode d'emploi de l'enregistreur.

Enregistrer le programme actuel sur le magnéto-scope / enregistreur DVD immédiatement.

- Conditions disponibles :

Mode actuel	Utilisation du syntoniseur	Comment enregistrer
TV	TV	Sortie moniteur TV
	Enregistreur	Syntoniseur de l'enregistreur
AV (visionner le syntoniseur de l'enregistreur)	Enregistreur	Syntoniseur de l'enregistreur
AV (visionner l'entrée externe de l'enregistreur)	-	Entrée externe de l'enregistreur
AV (visionner l'entrée externe du téléviseur)	-	Sortie moniteur TV

- Lorsque l'enregistrement TV direct est effectué, l'enregistreur est automatiquement mis sous tension s'il est en mode de veille.
- Vous pouvez changer de programme ou éteindre le téléviseur pendant que l'enregistreur enregistre à partir de son propre syntoniseur.
- Vous ne pouvez pas changer de programme pendant que l'enregistreur enregistre à partir du syntoniseur du téléviseur.
- Vous arrêterez l'enregistrement si vous éteignez le téléviseur pendant l'enregistrement à partir d'une source AV raccordé au téléviseur.

Enregistrement direct du téléviseur - Ce que vous voyez est ce que vous enregistrez

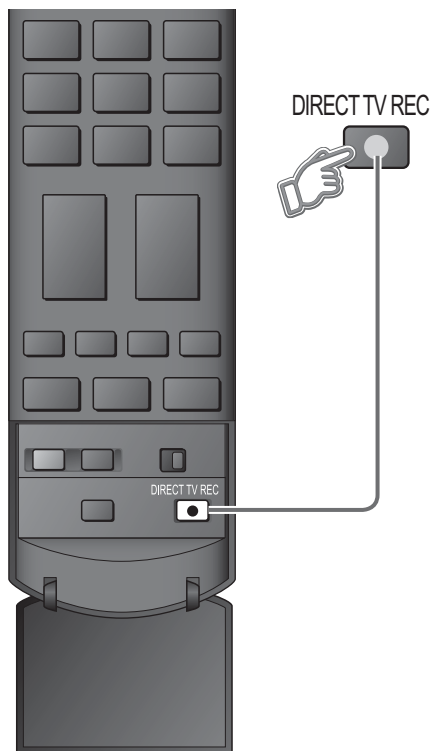

Informations / Message

Des informations d'enregistrement s'affichent ou, si l'enregistrement n'est pas possible, un message s'affiche.

Démarrage simultané et lecture facile

#### Règle l'utilisation de la fonction "Démarrage simultané"

→ "Démarrage simultané" (p. 21)

Lorsque la lecture commence sur un magnéto-scope ou un enregistreur DVD, ou que le navigateur direct ou le menu de fonctions de l'appareil est activé, le téléviseur s'allume et le mode d'entrée change automatiquement pour que vous puissiez voir le contenu. (Uniquement lorsque le téléviseur est en mode de veille.)

Arrêt simultané

#### Règle l'utilisation de la fonction "Arrêt simultané"

→ "Arrêt simultané" (p. 21)

Lorsque le téléviseur est réglé sur le mode de veille, l'appareil d'enregistrement est également réglé automatiquement sur Veille. (Uniquement lorsque la cassette vidéo ou le DVD n'est pas actif.)

- "DATA LOGIC" (marque commerciale de Metz Corporation)
- "Easy Link" (marque commerciale de Philips Corporation)

- "Megalogic" (marque commerciale de Grundig Corporation)
- "SMARTLINK" (marque commerciale de Sony Corporation)

# Fonctions de liaison (Q-Link VIERA Link)

## VIERA Link "HDAVI Control™"\*

\*Profitez en plus de l'interopérabilité HDMI avec les appareils Panasonic dotés de la fonction "HDAVI Control".

Ce téléviseur prend en charge la fonction "HDAVI Control 3".

La connexion de l'appareil (enregistreur DIGA, caméscope HD, lecteur de salon, amplificateur, etc.) avec des câbles HDMI et PÉritel permet de les interfacier automatiquement.

Ces fonctions sont limitées aux modèles intégrant "HDAVI Control" et "VIERA Link".

- Certaines fonctions ne sont pas disponibles selon la version HDAVI Control de l'appareil. Confirmez la version HDAVI Control de l'appareil raccordé.
- La fonction VIERA Link "HDAVI Control", basée sur les fonctions de commande fournies par HDMI, une norme industrielle connue sous le nom HDMI CEC (Consumer Electronics Control), est une fonction unique que nous avons développée et ajoutée. En tant que tel, son fonctionnement avec les appareils compatibles HDMI CEC d'autres fabricants ne peut être garanti.

Veuillez vous reporter aux modes d'emploi respectifs pour les appareils d'autres fabricants prenant en charge la fonction VIERA Link.

Pour connaître les appareils Panasonic utilisables, contactez votre revendeur Panasonic local.

### ■ Préparatifs

- Raccordez l'appareil compatible VIERA Link.
- Liaison VIERA Link. ➔ p. 32
- Configurez l'appareil raccordé. Lisez le mode d'emploi de l'appareil.
- Il peut être nécessaire de procéder aux réglages de l'enregistreur pour obtenir un enregistrement optimal. Lisez le mode d'emploi de l'enregistreur pour en savoir plus.
- Téléchargez les préréglages - réglages de programme, langue, pays/région (Téléchargement des préréglages) ➔ "Téléchargement" (p. 21) ou "Configuration auto" (p. 25) ou "Configuration automatique" - lorsque vous utilisez pour la première fois le téléviseur (p. 10)
- Réglez VIERA Link sur Activé dans la Configuration ➔ "VIERA Link" (p. 21)
- Réglez le téléviseur
  - ➔ **Une fois connectés, allumez l'appareil puis le téléviseur.**  
**Placez le mode d'entrée sur HDMI1, HDMI2 ou HDMI3 (p. 16) et vérifiez qu'une image est correctement affichée.**  
Cette configuration doit être effectuée chaque fois que les conditions suivantes surviennent :
    - lors de la première utilisation
    - lors de l'ajout ou du rebranchement d'un appareil
    - lors d'un changement de la configuration

### ■ Fonctions disponibles

<b>Lecture facile</b>	Commutation automatique de l'entrée - Lorsque l'appareil raccordé est mis en route, le mode d'entrée change automatiquement. Lorsqu'il est éteint, le mode d'entrée est rétabli.
<b>Démarrage simultané</b>	<b>Règle l'utilisation de la fonction "Démarrage simultané"</b> ➔ "Démarrage simultané" (p. 21) Lorsque l'appareil raccordé démarre la lecture ou que le navigateur direct / menu des fonctions pour l'appareil est activé, le téléviseur s'allume automatiquement. (Uniquement lorsque le téléviseur est en mode de veille.)
<b>Arrêt simultané</b>	<b>Règle l'utilisation de la fonction "Arrêt simultané"</b> ➔ "Arrêt simultané" (p. 21) Lorsque le téléviseur est réglé sur le mode de veille, l'appareil raccordé est également réglé automatiquement sur Veille. <ul style="list-style-type: none"><li>● Cette fonction sera opérante même si le téléviseur est automatiquement mis en mode de veille par la fonction de minuterie de mise hors tension automatique ou par la fonction de mise en veille automatique.</li></ul>

## ■ Fonctions disponibles (Utilisation du menu VIERA Link)

Vous pouvez suspendre un programme télévisé en direct et le reprendre ultérieurement.

- Cette fonction est disponible avec un enregistreur DIGA équipé d'un disque dur et de la fonction "HDAVI Control 3".
- Raccordez l'enregistreur DIGA avec les deux câbles HDMI et Péritel pour utiliser cette fonction.
- Si vous n'arrivez pas à utiliser cette fonction, vérifiez les réglages et l'appareil. → "Préparatifs" (p. 34)

### Accédez aux programmes télévisés en direct pour les suspendre

Pause des programmes télévisés en direct

HDAVI Control 3 et enregistreur avec disque dur

Pause Live TV



① Affichez "Menu VIERA Link"



② Sélectionnez "Pause Live TV" pour suspendre le programme

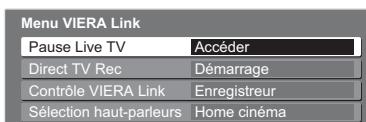

② pause

① sélection

- Le programme télévisé en direct est enregistré sur le disque dur à partir du moment où il a été suspendu.

#### ■ Pour reprendre (arrêter la pause)

Sélectionnez "Pause Live TV" pour accéder au programme

- Lisez le mode d'emploi de l'appareil pour les opérations après la reprise.



② reprendre

① sélection

#### ■ Pour revenir à la télévision en direct

(annuler la pause ou la reprise de lecture)

→ TV (modifier le mode d'entrée)

- Si vous annulez la pause ou la reprise de lecture, le programme enregistré sera effacé du disque dur.

Enregistrer le programme actuel sur l'enregistreur DIGA immédiatement.

- Cette fonction est disponible avec un enregistreur DIGA équipé de la fonction "HDAVI Control 3".
- Raccordez l'enregistreur DIGA avec les deux câbles HDMI et Péritel pour utiliser cette fonction.
- Si vous n'arrivez pas à utiliser cette fonction, vérifiez les réglages et l'appareil. → "Préparatifs" (p. 34)
- Vous pouvez changer de programme ou éteindre le téléviseur pendant que l'enregistreur enregistre à partir de son propre syntoniseur.
- Vous ne pouvez pas changer de programme pendant que l'enregistreur enregistre à partir du syntoniseur du téléviseur.
- Vous arrêtez l'enregistrement si vous éteignez le téléviseur pendant l'enregistrement à partir d'une source AV raccordé au téléviseur.

Enregistrement direct du téléviseur - Ce que vous voyez est ce que vous enregistrez (HDAVI Control 3)

Direct TV Rec

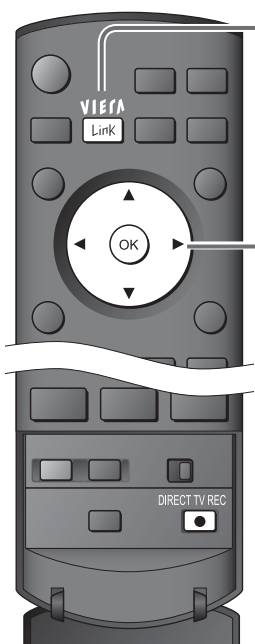

① Affichez "Menu VIERA Link"



② Sélectionnez "Direct TV Rec" et démarrez l'enregistrement

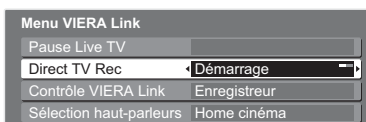

② début

① sélection

- Vous pouvez également commencer l'enregistrement directement



#### ■ Pour arrêter l'enregistrement

Sélectionnez "Arrêt" dans "Direct TV Rec" pour accéder à l'enregistrement

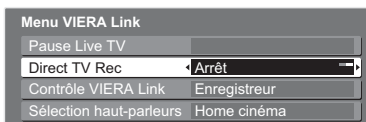

① sélection

② arrêt

# Fonctions de liaison (Q-Link VIERA Link)

## Fonctions disponibles (Utilisation du menu VIERA Link)

Vous pouvez commander certaines fonctions de l'appareil raccordé avec la télécommande de ce téléviseur (pointez la télécommande vers le capteur de signal du téléviseur).

- Cette fonction est disponible avec un appareil équipé de la fonction "HDAVI Control 2" ou "HDAVI Control 3".
- Si vous n'arrivez pas à utiliser cette fonction, vérifiez les réglages et l'appareil.
  - ➔ "Préparatifs" (p. 34)

### Accédez au menu de l'appareil pour l'utiliser

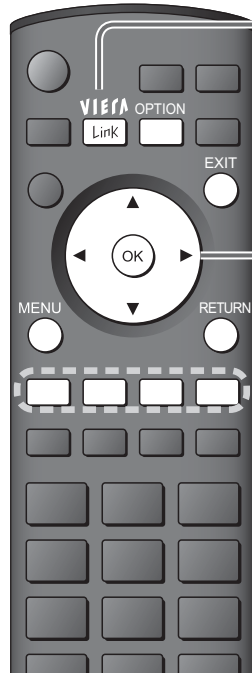

① Affichez "Menu VIERA Link"



② Sélectionnez "Contrôle VIERA Link"

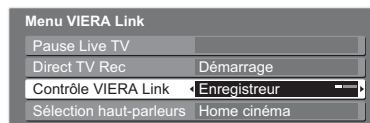

sélection

③ Sélectionnez l'appareil auquel vous désirez accéder

- "Home cinéma" désigne un lecteur de salon, un enregistreur de salon et un amplificateur.

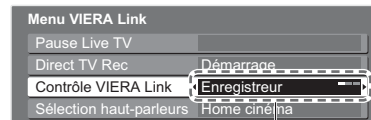

### Enregistreur / Lecteur / Home cinéma / Caméscope

Le type d'appareil raccordé s'affiche. Sélectionnez le type d'appareil et accédez-y.



① sélection  
② accès

Le menu des appareils auxquels vous accédez (Le mode d'entrée est automatiquement modifié)

④ Utilisez le menu de l'appareil

- Touches de télécommande VIERA disponibles (varie en fonction de l'équipement raccordé):

	Déplacer le curseur / sélectionner le menu
	Déplacer le curseur / accès / régler
	Mémoriser / régler / accès
	Retourner au menu précédent
	Quitter le menu
	Afficher le guide des fonctions pour l'appareil / Cela fonctionne aussi avec la touche OPTION de l'appareil
	Accéder lorsque les mots-clés s'affichent sur la barre de couleur

- Concernant les commandes de l'appareil, consultez le mode d'emploi de ce dernier.

Contrôler le menu de l'appareil raccordé avec la télécommande VIERA

(HDAVI Control 2 / HDAVI Control 3)

### Contrôle VIERA Link

### Si vous accédez à un appareil non valable

Lorsqu'un appareil équipé de la fonction "HDAVI Control" est raccordé

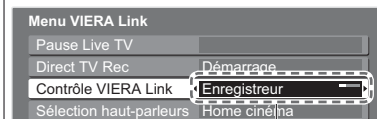

### Enregistreur / Lecteur / Home cinéma / Caméscope

Le type d'appareil raccordé s'affiche. Mais vous ne pouvez pas y accéder. Utilisez sa propre télécommande pour opérer l'appareil.

Lorsqu'un appareil d'un autre type ou d'un autre fabricant est raccordé

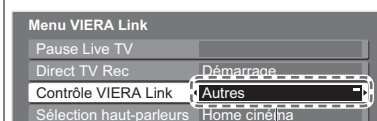

### Autres

"Autres" s'affiche. Vous ne pouvez pas y accéder. Utilisez sa propre télécommande pour opérer l'appareil.

## ■ Fonctions disponibles (Utilisation du menu VIERA Link)

Vous pouvez commander le haut-parleur du Home Cinema avec la télécommande de ce téléviseur (dirigez la télécommande vers le récepteur de signal du téléviseur).

- Cette fonction est disponible avec un amplificateur ou lecteur de salon équipé de la fonction "HDAVI Control".
- Si vous n'arrivez pas à utiliser cette fonction, vérifiez les réglages et l'appareil.  
➔ "Préparatifs" (p. 34)

### Accédez au volume de l'enceinte pour le contrôler

Commande des haut-parleurs

Sélection haut-parleurs

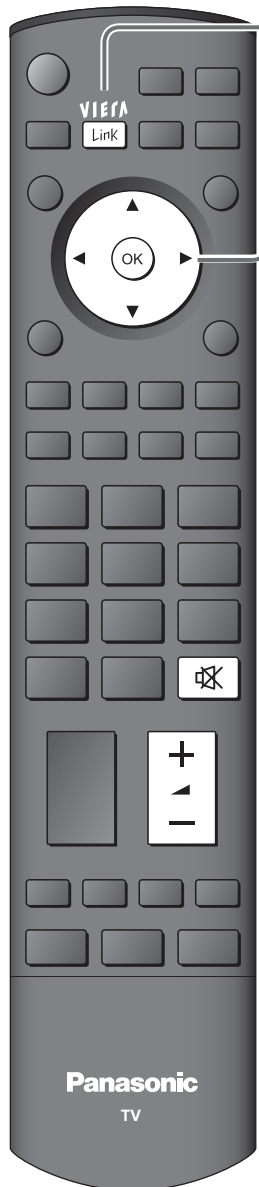

① Affichez "Menu VIERA Link"



② Sélectionnez "Sélection haut-parleurs"

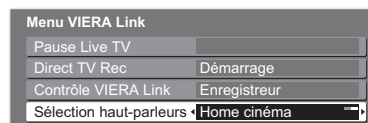

sélection

③ Réglez sur "Home cinéma" ou "TV"



réglage

#### ■ Home cinéma

L'amplificateur ou le lecteur de salon s'allumeront automatiquement s'ils sont en mode de veille et que le son est émis des haut-parleurs du Home Cinema raccordé à l'appareil.

- Augmentation / diminution du volume ➔ 

- Sourdine ➔ 

- Le son des haut-parleurs du téléviseur est coupé.

- Lorsque l'appareil est éteint, les haut-parleurs du téléviseur restent actifs.

#### ■ TV

Les haut-parleurs du téléviseur sont actifs.

### Remarque

- Cette fonction risque de ne pas fonctionner correctement selon l'appareil raccordé.
- L'image ou le son risque de ne pas être disponible pendant les premières secondes de lecture.
- L'image ou le son risque de ne pas être disponible pendant les premières secondes lorsque le mode d'entrée est modifié.
- La fonction Volume sera affichée lors de l'ajustement du volume de l'appareil.
- La lecture facile est aussi disponible avec la télécommande pour un amplificateur ou un lecteur de cinéma à domicile. Consultez le mode d'emploi de l'appareil.
- Concernant le câble HDMI utilisé pour raccorder un caméscope HD Panasonic, consultez le manuel qui accompagne le caméscope.
- Si plus d'un appareil de même type sont raccordés au téléviseur par des câbles HDMI, par exemple deux enregistreurs DIGA à HDMI1 et HDMI2, la fonction VIERA Link ne sera disponible que pour le numéro de borne inférieur, dans ce cas HDMI1.
- "HDAVI Control 3" est la nouvelle norme (depuis décembre 2007) pour les appareils compatibles HDAVI Control. Cette norme est compatible avec un appareil HDAVI classique.
- Pour confirmer la version HDAVI Control de ce téléviseur ➔ "Informations système" (p. 21)

# Appareil externe

Ces schémas présentent nos conseils relatifs à la connexion du téléviseur à divers appareils. Pour les autres raccordements, consultez les instructions des composants respectifs, le tableau ci-dessous et les données techniques (p. 47).

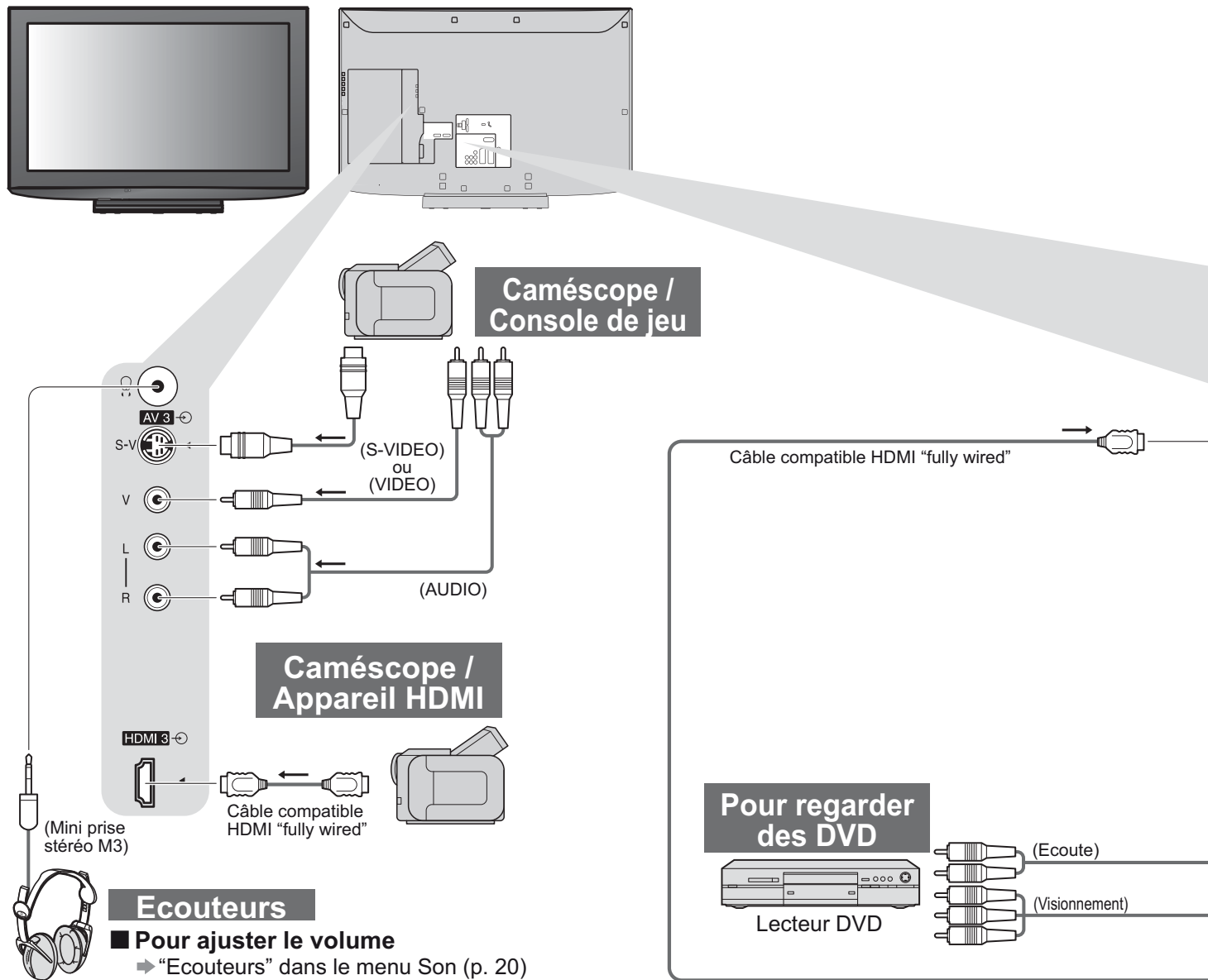

■ **Pour ajuster le volume**  
 ➔ "Ecouteurs" dans le menu Son (p. 20)

## ■ Types d'appareil raccordable à chaque borne

Connecteur	AV1	AV2	AV3 (Côté du téléviseur)
Enregistrement / Lecture (appareil)			
Pour enregistrer/ lire des cassettes vidéo / DVD (magnétoscope / enregistreur DVD)	○	○	
Pour regarder des DVD (lecteur DVD)	○	○	○
Pour regarder les images d'un caméscope (caméra vidéo)	○	○	○
Pour regarder des émissions satellites (décodeur)	○	○	○
Pour jouer à des jeux vidéos (console de jeu)	○	○	○
Pour utiliser un amplificateur avec les haut-parleurs			
Q-Link	○	○	
VIERA Link	○ (avec HDMI)	○ (avec HDMI)	
Enregistrement TV direct	○	○	

○: Raccordement conseillé

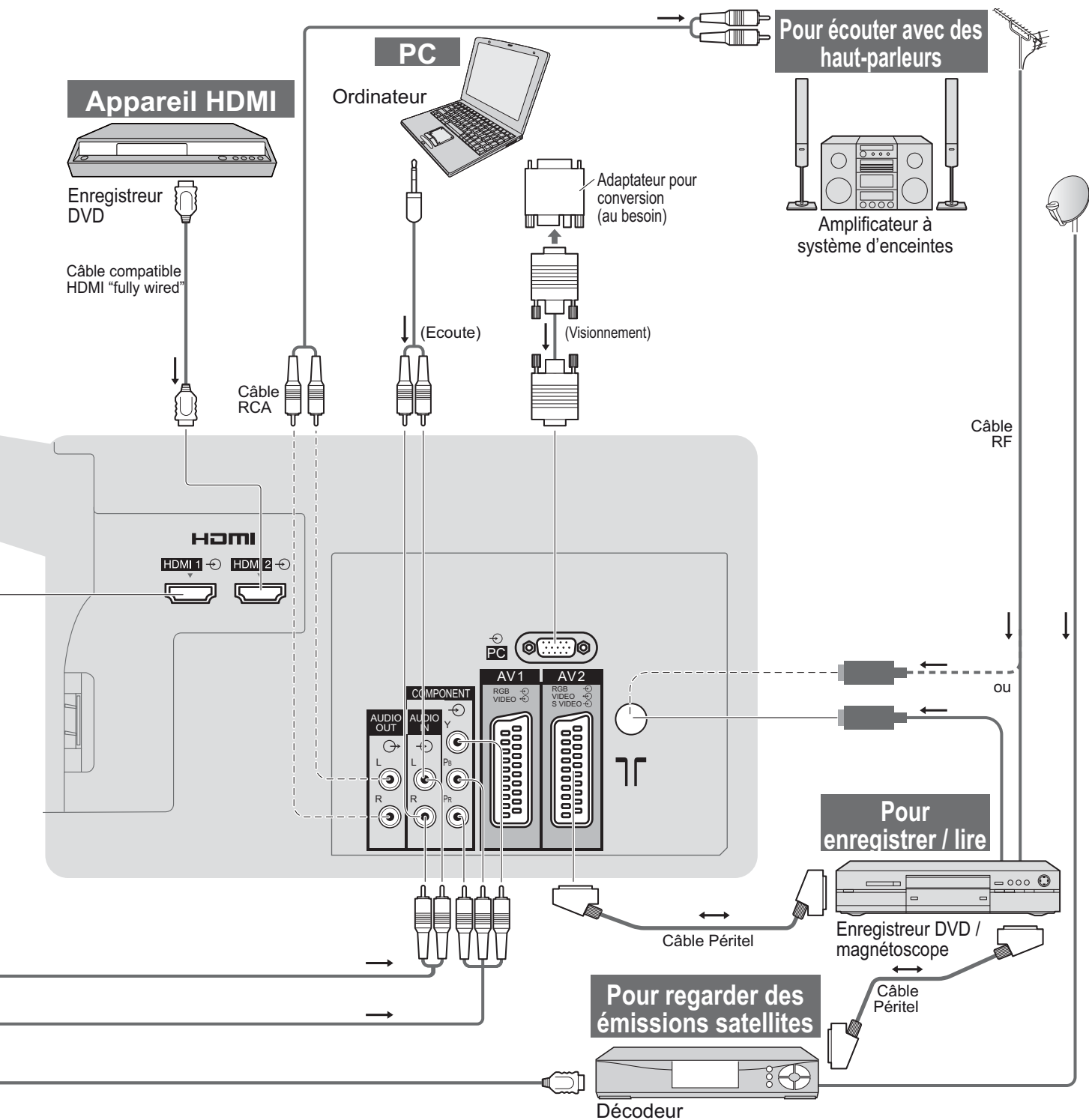

● Appareil externe

Avancé

COMPONENT	AUDIO OUT	HDMI		
		1	2	3
		<input type="checkbox"/>	<input type="checkbox"/>	<input type="checkbox"/>
<input type="checkbox"/>		<input type="checkbox"/>	<input type="checkbox"/>	<input type="checkbox"/>
	<input type="checkbox"/>	<input type="checkbox"/>	<input type="checkbox"/>	<input type="checkbox"/>
		<input type="checkbox"/>	<input type="checkbox"/>	<input type="checkbox"/>
		<input type="checkbox"/>	<input type="checkbox"/>	<input type="checkbox"/>

# Données techniques

## Format d'écran

La taille et l'aspect optimum peuvent être choisis pour regarder des images plus détaillées. (p. 13)

### ■ Automatique :

L'aspect automatique détermine le meilleur format d'écran à utiliser pour que l'image occupe tout l'écran grâce à un processus en quatre étapes pour vérifier si l'image visionnée est une image grand écran. Si l'aspect automatique détecte un signal grand écran, il adopte le mode grand écran 16:9 ou 14:9 approprié. Si l'aspect automatique ne détecte pas de signal grand écran, ce téléviseur sophistiqué améliore l'image pour offrir un visionnement optimal.

Le texte affiché à l'écran explique de quelle manière l'aspect automatique a déterminé le rapport d'aspect utilisé : "Large" apparaît en haut à gauche de l'écran si un signal d'identification grand écran (WSS) est détecté ou si un signal est détecté via une prise SCART. L'aspect automatique adopte le format grand écran 16:9 ou 14:9 approprié. Cette fonction est aussi opérationnelle dans les autres modes d'aspect. "Automatique" apparaît en haut à gauche de l'écran si des bandes noires sont détectées en haut et en bas de l'image. L'aspect automatique choisit le meilleur format d'écran et agrandit l'image pour qu'elle occupe tout l'écran. Ce processus peut prendre plusieurs minutes en fonction de l'obscurité de l'image.

Nom du signal	Signal de commande d'écran												
	Signal grand écran (WSS)					Signal de commande via la borne péritel (8 broches) ou HDMI							
	TV	AV1	AV2	AV3	COMPONENT	AV1	AV2	HDMI1	HDMI2	HDMI3			
PAL	○	○	○	○	/	○	○	/	/	/			
PAL 525/60	-	-	-	-		○	○						
M.NTSC	-	-	-	-		○	○						
NTSC (Entrée AV uniquement)	-	-	-	-		○	○						
SD	525(480)/60i	/	/	/	-	/	/	○	○	○			
	525(480)/60p				-			○	○	○			
	625(576)/50i				○			○	○	○			
	625(576)/50p				○			○	○	○			
UH	750(720)/50p				-			-	-	-	○	○	○
	750(720)/60p				-			-	-	-	○	○	○
	1125(1080)/50i				-			-	-	-	○	○	○
	1125(1080)/60i				-			-	-	-	○	○	○
	1125(1080)/50p	-	-	-	-	○	○	○					
	1125(1080)/60p	-	-	-	-	○	○	○					
	1125(1080)/24p	-	-	-	-	○	○	○					

### Remarque

- Le format d'écran varie selon le programme, etc. S'il est supérieur au standard "16:9", des bandes noires peuvent apparaître en haut et en bas de l'écran.
- Si la taille de l'écran semble anormale lors de la lecture d'un programme enregistré en grand écran sur un magnétoscope, ajustez le tracking de votre magnétoscope. (Consultez le manuel du magnétoscope.)



## Raccordement HDMI

L'interface HDMI (high-definition multimedia interface) vous permet de regarder des images numériques haute définition et d'écouter un son de qualité élevée en raccordant le téléviseur et l'appareil.

Un appareil compatible HDMI (\*1) doté d'une prise de sortie HDMI ou DVI, comme un décodeur ou un lecteur DVD, peut être raccordé à la prise HDMI par le biais d'un câble compatible HDMI (de type "fully wired").

Pour les connexions, voir "Appareil externe"(p. 38)

### Remarque

- HDMI est la première interface AV grand public entièrement numérique au monde satisfaisant à la norme de non compression.
- Si l'appareil externe possède uniquement une sortie DVI, raccordez-la à la borne HDMI1/3 avec un câble adaptateur DVI-HDMI (\*2).
- Branchez le câble audio à la prise d'entrée audio lorsque le câble de conversion DVI vers HDMI est utilisé. (HDMI1 : utilisez les bornes COMPONENT-AUDIO / HDMI3: utilisez les bornes AV3-AUDIO)
- Les réglages audio peuvent être effectués sur l'écran du menu "Entrée HDMI1/3". (p. 20)
- Fréquences d'échantillonnage de signaux audio compatibles (2ch L.PCM) : 48 kHz, 44,1 kHz, 32 kHz.
- Les bornes HDMI2 sont uniquement pour le signal audio numérique.
- L'utilisation avec un ordinateur n'est pas considérée.
- Si l'appareil raccordé est doté d'une fonction de réglage du format, réglez-le sur "16:9".
- Ces connecteurs HDMI sont de "type A".
- Ces connecteurs HDMI sont compatibles avec la protection des droits d'auteur HDCP (High-Bandwidth Digital Content Protection).
- Un appareil non doté d'une prise de sortie numérique peut être raccordé à la prise d'entrée de "Component", "S-VIDEO" ou "Video" pour recevoir les signaux analogiques.
- La prise d'entrée HDMI peut être utilisée uniquement avec les signaux d'image suivants : 480i, 480p, 576i, 576p, 720p, 1080i et 1080p. Faites correspondre le réglage de sortie de l'appareil numérique.
- Pour de plus amples détails sur les signaux HDMI applicables, reportez-vous à p. 43.
- Ce téléviseur soutient la technologie HDMI™ (version 1.3 avec x.v. Color™).

(\*1) : Le logo HDMI s'affiche sur les appareils compatibles HDMI.

(\*2) : Contactez votre revendeur de produits numériques le plus proche.

## Format des données pour parcourir la carte

Photo : Images fixes enregistrées avec des appareils photo numériques compatibles avec les fichiers JPEG des normes DCF\* et EXIF

Format des données : Baseline JPEG (Sous-échantillonnage 4:4:4, 4:2:2 ou 4:2:0)

Nombre max. de fichiers : 9.999

Résolution de l'image : 160 × 120 à 10.000.000

- Type de carte compatible (capacité maximale) : Carte SDHC (16 Go), carte SD (2 Go), MultiMediaCard (128 Mo), carte miniSD (1 Go) (nécessite un adaptateur miniSD)
- Si une carte miniSD est utilisée, insérez ou retirez-la avec son adaptateur.
- Consultez les dernières informations sur le type de carte sur le site Web suivant. (En anglais uniquement)  
<http://panasonic.co.jp/pavc/global/cs/>

\*DCF (Design rule for camera file system) : Norme unifiée établie par la JEITA (Japan Electronics and Information Technology Industries Association).

### Remarque

- Une image JPEG modifiée avec un ordinateur ne peut pas être affichée.
- Les images importées d'un ordinateur doivent être compatibles avec EXIF (Exchangeable Image File) 2.0, 2.1 et 2.2.
- Les fichiers partiellement altérés peuvent s'afficher avec une résolution moindre.
- Seule l'extension ".JPG" peut être lue sur ce téléviseur.
- Les noms de dossier et de fichier peuvent être différents selon l'appareil photo numérique utilisé.
- Ne pas utiliser de caractères 2 bits ou de caractères à codes spéciaux.
- La carte risque de devenir inutilisable sur cet appareil si les noms de dossiers et de fichiers sont modifiés.

# Données techniques

## Informations sur les prises PERITEL, S-vidéo et HDMI

### ■ Prises Péritel AV1 (RVB, Vidéo, Q-Link)

Entrée AV1 possibles: RVB (Rouge / Vert / Bleu).

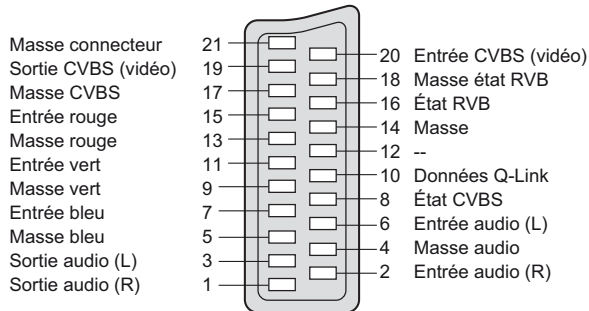

### ■ Prises Péritel AV2 (RVB, Vidéo, S-Vidéo, Q-Link)

AV2: L'état des broches 15 et 20 dépend de la sélection S-VHS / VIDEO

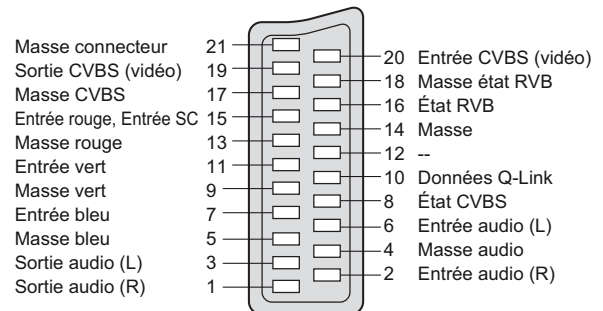

### ■ Prise AV3 S-Vidéo à 4 broches

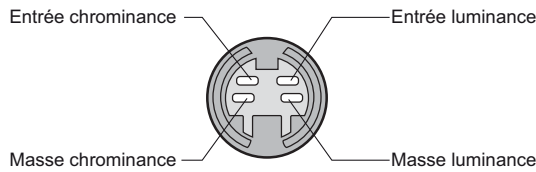

### ■ Prisel HDMI

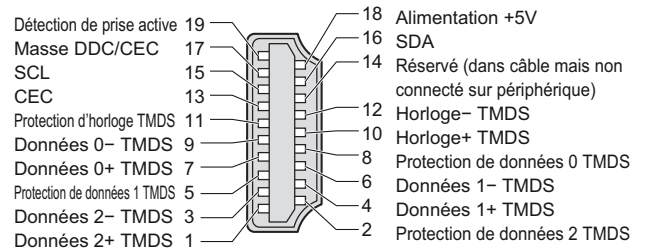

## Raccordement à l'ordinateur

Un ordinateur peut être raccordé au téléviseur de sorte que l'écran de l'ordinateur s'affiche et que le son soit émis du téléviseur.

- Signaux de l'ordinateur qui peuvent être entrés : Fréquence de balayage horizontal 31 à 69 kHz ; fréquence de balayage vertical 59 à 86 Hz (des lignes de signal supérieures à 1.024 peuvent être à l'origine d'un mauvais affichage de l'image).
- Il n'est pas nécessaire d'utiliser un adaptateur pour ordinateur pour le connecteur D-sub 15 broches compatible avec DOS/V.

### Remarque

- Certains modèles d'ordinateur ne peuvent pas être raccordés sur ce téléviseur.
- Lors de l'utilisation d'un ordinateur, réglez ce dernier sur la qualité d'affichage des couleurs la plus élevée.
- Pour plus d'informations sur les signaux d'ordinateur applicables, voir ci-dessous.
- Résolution d'affichage max.

Aspect	4:3	1.024 × 768 pixels
	16:9	1.366 × 768 pixels

- Signal pour le connecteur D-sub 15 broches

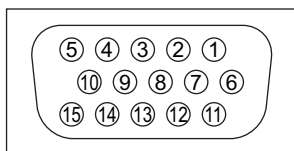

N° de broche	Nom du signal	N° de broche	Nom du signal	N° de broche	Nom du signal
①	R	⑥	GND (masse)	⑪	NC (non branché)
②	G	⑦	GND (masse)	⑫	NC (non branché)
③	B	⑧	GND (masse)	⑬	HD
④	NC (non branché)	⑨	NC (non branché)	⑭	VD
⑤	GND (masse)	⑩	GND (masse)	⑮	NC (non branché)

## Signaux d'entrée pouvant être affichés

### COMPONENT (Y, P<sub>B</sub>, P<sub>R</sub>), HDMI

\* Marquer: Signal d'entrée applicable

Nom du signal	COMPONENT	HDMI
525 (480) / 60i	*	*
525 (480) / 60p	*	*
625 (576) / 50i	*	*
625 (576) / 50p	*	*
750 (720) / 60p	*	*
750 (720) / 50p	*	*
1.125 (1.080) / 60i	*	*
1.125 (1.080) / 50i	*	*
1.125 (1.080) / 60p		*
1.125 (1.080) / 50p		*
1,125 (1,080) / 24p		*

### PC (D-sub 15P)

Nom du signal	Fréquence horizontale (kHz)	Fréquence verticale (Hz)
640 × 400 @70 Hz	31,47	70,07
640 × 480 @60 Hz	31,47	59,94
640 × 480 @75 Hz	37,50	75,00
800 × 600 @60 Hz	37,88	60,32
800 × 600 @75 Hz	46,88	75,00
800 × 600 @85 Hz	53,67	85,06
852 × 480 @60 Hz	31,44	59,89
1.024 × 768 @60 Hz	48,36	60,00
1.024 × 768 @70 Hz	56,48	70,07
1.024 × 768 @75 Hz	60,02	75,03
1.024 × 768 @85 Hz	68,68	85,00
1.280 × 1.024 @60 Hz	63,98	60,02
1.366 × 768 @60 Hz	48,39	60,04
Macintosh13" (640 × 480)	35,00	66,67
Macintosh16" (832 × 624)	49,73	74,55
Macintosh21" (1.152 × 870)	68,68	75,06

### Remarque

- Les signaux n'ayant pas les caractéristiques ci-dessus ne donnent pas toujours des images correctes.
- Les signaux ci-dessus sont reformatés pour un visionnement optimal sur votre écran.
- Le signal d'entrée conforme à un PC est compatible avec le mode de compteur standardisé VESA.
- Le signal PC est agrandi ou compressé sur l'écran, ce qui peut nuire quelque peu à la clarté des plus fins détails.

# FAQ

Avant de demander toute réparation ou assistance, veuillez suivre ces indications simples pour résoudre le problème. Si le problème persiste, contactez votre revendeur Panasonic local pour obtenir de l'aide.

## Points blancs ou ombre sur les images (bruit)

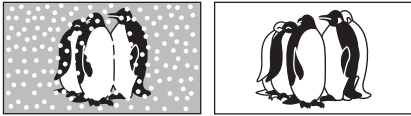

- Vérifiez la position, l'orientation et le raccordement de l'antenne.

## Il n'y a ni image ni son

- Le téléviseur est-il en mode "AV" ?
- Le cordon d'alimentation est-il branché dans la prise de courant ?
- Le téléviseur est-il sous tension ?
- Vérifiez le menu Image (p. 20) et le volume.
- Vérifiez que tous les câbles péritel requis sont présents et qu'ils sont bien raccordés.

## Format Auto

- La fonction d'aspect automatique est conçue pour offrir un format d'écran optimal, de sorte que l'image remplisse tout l'écran. Pour les commandes d'utilisateur, voir p. 40.

## S-Vidéo / photo noir et blanc

- Confirmez au moyen de la touche AV que vous avez sélectionné S-Vidéo, c'est-à-dire AV2/S (p. 16).

## Messages sur écran - Ex. : EC/AV1

- Il suffit d'appuyer sur la touche  Appuyez de nouveau pour le réafficher.

## Un message d'erreur apparaît.

- Suivez les instructions du message.
- Si le problème persiste, contactez le SAV agréé.

## La fonction Q-Link ne fonctionne pas

- Vérifiez le câble péritel et connexion. Réglez également "Sortie AV1 / AV2" dans le menu Configuration (p. 21).



## La fonction "VIERA Link" ne marche pas et un message d'erreur apparaît

- Confirmez la connexion
- Allumez l'installation connectée puis allumez le téléviseur. (p. 34)

## L'enregistrement n'a pas commencé immédiatement

- Contrôlez les réglages de l'enregistreur. Veuillez lire le mode d'emploi de l'enregistreur pour plus de détails.

## Des points rouges, bleus, verts et noirs peuvent apparaître sur l'écran

- C'est une caractéristique des écrans à cristaux liquides, ce n'est pas un dysfonctionnement. Le panneau à cristaux liquides est fabriqué en faisant appel à une technologie de haute précision, ce qui vous permet de bénéficier d'une image de bonne définition. Un certain nombre de pixels non actifs peuvent apparaître occasionnellement à l'écran sous la forme de point fixe rouge, vert, bleu ou noir. Notez que cela n'affecte pas les performances de votre téléviseur.

## En appuyant du doigt sur le panneau LCD, celui-ci bouge légèrement.

## Et un bruit de cliquetis peut être émis.

- Un jeu a été laissé autour du panneau pour empêcher qu'il ne soit endommagé. En appuyant du doigt sur le panneau, celui-ci peut bouger légèrement et un bruit de cliquetis peut être émis. Il ne s'agit pas d'un dysfonctionnement.

	Problème	Mesures
Ecran	Image chaotique, discordante	<ul style="list-style-type: none"> <li>● Réglez "P-NR" dans le menu Image (pour retirer le bruit). (p. 20)</li> <li>● Vérifiez les appareils électriques à proximité (voiture, moto, lampe fluorescente).</li> </ul>
	Aucune image ne s'affiche	<ul style="list-style-type: none"> <li>● Est-ce que "Couleur" ou "Contraste" dans le menu Image est réglé au minimum ? (p. 20)</li> <li>● Vérifiez le système couleur. (p. 25)</li> </ul>
	Image floue ou déformée (pas de son ou volume faible)	<ul style="list-style-type: none"> <li>● Réinitialisez les programmes. (p. 27)</li> </ul>
	Une image anormale s'affiche	<ul style="list-style-type: none"> <li>● Mettez le téléviseur hors tension à l'aide de l'interrupteur d'alimentation, puis remettez-le sous tension.</li> </ul>
Son	Aucun son n'est émis	<ul style="list-style-type: none"> <li>● Est-ce que la "Coupure du son" est activée ? (p. 7)</li> <li>● Est-ce que le volume est réglé sur minimum ?</li> </ul>
	Le niveau sonore est faible ou le son est déformé	<ul style="list-style-type: none"> <li>● La réception du signal sonore peut s'être dégradée.</li> <li>● Réglez "MPX" (p. 20) dans le menu Son sur "Mono".</li> </ul>
HDMI	Le son est anormal	<ul style="list-style-type: none"> <li>● Réglez le réglage du son de l'appareil raccordé sur "2ch L.PCM".</li> <li>● Vérifiez le réglage de "Entrée HDMI1/3" dans le menu Son. (p. 20)</li> <li>● Si la connexion du son numérique connaît un problème, sélectionnez une connexion de son analogique. (p. 41)</li> </ul>
	L'image d'un appareil externe est anormale lorsque ce dernier est raccordé via la borne HDMI	<ul style="list-style-type: none"> <li>● Le câble HDMI est-il raccordé correctement ? (p. 38)</li> <li>● Mettez le téléviseur et l'appareil hors tension, puis remettez-les sous tension.</li> <li>● Vérifiez un signal d'entrée de l'appareil. (p. 43)</li> <li>● Utilisez un appareil compatible EIA/CEA-861/861B.</li> </ul>
Autre	Le téléviseur passe en "mode de veille"	<ul style="list-style-type: none"> <li>● La fonction de minuterie de mise hors tension automatique est activée.</li> <li>● Le téléviseur passe en "Mode de veille" environ 30 minutes après la fin de la diffusion analogique.</li> </ul>
	La télécommande ne fonctionne pas	<ul style="list-style-type: none"> <li>● Les piles sont-elles correctement insérées ? (p. 6)</li> <li>● Le téléviseur est-il sous tension ?</li> </ul>

# Licence

- VGA est une marque de commerce d'International Business Machines Corporation.
- Macintosh est une marque déposée par Apple Computer, USA.
- S-VGA est une marque déposée par Video Electronics Standard Association.  
Même s'il n'existe aucune mention spéciale de marque de commerce de société ou de produit, ces marques de commerce ont toutefois été respectées.
- Le logo SDHC est une marque déposée.
- HDMI, le logo HDMI et High-Definition Multimedia Interface sont des marques commerciales ou des marques déposées de HDMI Licensing LLC.
- HDAVI Control™ est une marque de commerce de Matsushita Electric Industrial Co., Ltd.

# Caractéristiques

		TX-32LX85P	TX-37LX85P	
<b>Alimentation</b>		CA 220 à 240 V, 50 Hz		
<b>Consommation</b>	<b>Usage moyen</b>	140 W	180 W	
	<b>Veille</b>	0,4 W	0,4 W	
<b>Panneau d'affichage</b>	<b>Format d'image</b>	16:9		
	<b>Taille d'écran</b>	80 cm (diagonale) 697 mm (W) × 392 mm (H)	94 cm (diagonale) 819 mm (W) × 460 mm (H)	
	<b>Nombre de pixels</b>	1,049,088 (1,366 (W) × 768 (H))		
<b>Son</b>	<b>Haut-parleurs</b>	160 mm × 42 mm × 2 unités, 8 Ω		
	<b>Sortie son</b>	20 W (10 W + 10 W), 10% THD		
	<b>Écouteurs</b>	Mini prise stéréo M3 (3,5 mm) × 1		
<b>Signaux PC</b>		VGA, SVGA, XGA SXGA ..... (compressés) Fréquence de balayage horizontal 31 - 69 kHz Fréquence de balayage vertical 59 - 86 Hz		
<b>Systèmes de télévision / Bandes de fréquences</b>		<b>PAL B, G, H, I, SECAM B, G, SECAM L / L'</b> VHF E2 - E12 VHF H1 - H2 (TALIE) VHF A - H (TALIE) UHF E21 - E69 CATV (S01 - S05) CATV S1 - S10 (M1 - M10) CATV S11 - S20 (U1 - U10) CATV S21 - S41 (Hyperbande) <b>PAL D, K, SECAM D, K</b> VHF R1 - R2 VHF R3 - R5 VHF R6 - R12 UHF E21 - E69 <b>PAL 525/60</b> Lecture de cassettes NTSC à partir de magnétoscopes PAL <b>M.NTSC</b> Lecture de magnétoscopes NTSC 4,43 MHz <b>NTSC (entrée AV uniquement)</b> Lecture de magnétoscopes NTSC		
<b>Antenne arrière</b>		VHF / UHF		
<b>Conditions de fonctionnement</b>		<b>Température</b> : de 0°C à 35°C <b>Humidité</b> : de 20% à 80% (sans condensation)		
<b>Connecteurs</b>	<b>AV1 (Scart connecteur)</b>	Prise 21 broches (entrée Audio/Vidéo, sortie Audio/Vidéo, entrée RVB, Q-Link)		
	<b>AV2 (Scart connecteur)</b>	Prise 21 broches (entrée Audio/Vidéo, sortie Audio/Vidéo, entrée RVB, entrée S-Vidéo, Q-Link)		
	<b>AV3</b>	<b>VIDEO</b>	1 × connecteurs RCA	1,0 V[p-p] (75 Ω)
		<b>S-VIDEO</b>	MINI DIN, 4 broches	Y:1,0 V[p-p] (75 Ω) C:0,286 V[p-p] (75 Ω)
		<b>AUDIO L - R</b>	2 × connecteurs RCA	0,5 V[rms]
	<b>COMPONENT</b>	<b>VIDEO</b>	<b>Y</b> <b>P<sub>B</sub>, P<sub>R</sub></b>	1,0 V[p-p] (incluant la synchronisation) ±0,35 V[p-p]
		<b>AUDIO L - R</b>	2 × connecteurs RCA	0,5 V[rms]
	<b>Autres</b>	<b>HDMI1 / 2 / 3</b>	Connecteur de TYPE A	● Ce téléviseur prend en charge la fonction "HDAVI Control 3".
<b>PC</b>		Connecteur D-SUB 15 broches haute densité	R,G,B/0,7 V[p-p] (75 Ω) HD, VD/Niveau TTL 2,0 - 5,0 V[p-p] (haute impédance)	
<b>Fente de lecture</b>		Fente de Carte SD × 1		
<b>Sorties</b>	<b>AUDIO L - R</b>	2 × connecteurs RCA	0,5 V[rms] (haute impédance)	
<b>Dimensions ( L × H × P )</b>		820 mm × 572 mm × 250 mm (Avec socle du téléviseur) 820 mm × 534 mm × 119 mm (Téléviseur seul)	940 mm × 645 mm × 294 mm (Avec socle du téléviseur) 940 mm × 605 mm × 120 mm (Téléviseur seul)	
<b>Poids</b>		17.0 kg (Avec socle du téléviseur) 14.0 kg (Téléviseur seul)	21.0 kg (Avec socle du téléviseur) 17.5 kg (Téléviseur seul)	

## Remarque

- La conception et les caractéristiques techniques peuvent être modifiées sans notification préalable. Le poids et les dimensions indiqués sont approximatifs.
- Cet appareil est conforme aux normes EMC mentionnées ci-dessous.  
EN55013, EN61000-3-2, EN61000-3-3, EN55020, EN55022, EN55024.

## Informations relatives à l'évacuation des déchets, destinées aux utilisateurs d'appareils électriques et électroniques (appareils ménagers domestiques)



Lorsque ce symbole figure sur les produits et/ou les documents qui les accompagnent, cela signifie que les appareils électriques et électroniques ne doivent pas être jetés avec les ordures ménagères. Pour que ces produits subissent un traitement, une récupération et un recyclage appropriés, envoyez-les dans les points de collecte désignés, où ils peuvent être déposés gratuitement. Dans certains pays, il est possible de renvoyer les produits au revendeur local en cas d'achat d'un produit équivalent.

En éliminant correctement ce produit, vous contribuerez à la conservation des ressources vitales et à la prévention des éventuels effets négatifs sur l'environnement et la santé humaine qui pourraient survenir dans le cas contraire.

Afin de connaître le point de collecte le plus proche, veuillez contacter vos autorités locales.

Des sanctions peuvent être appliquées en cas d'élimination incorrecte de ces déchets, conformément à la législation nationale.

### Utilisateurs professionnels de l'Union européenne

Pour en savoir plus sur l'élimination des appareils électriques et électroniques, contactez votre revendeur ou fournisseur.

### Informations sur l'évacuation des déchets dans les pays ne faisant pas partie de l'Union européenne

Ce symbole n'est reconnu que dans l'Union européenne.

Pour vous débarrasser de ce produit, veuillez contacter les autorités locales ou votre revendeur afin de connaître la procédure d'élimination à suivre.

## Enregistrement du client

Le numéro de modèle et le numéro de série de ce produit sont marqués sur son panneau arrière. Veuillez noter ce numéro de série dans l'espace ci-dessous et conservez ce mode d'emploi et votre reçu d'achat comme preuve définitive de votre achat afin de faciliter la procédure d'identification en cas de vol ou de perte, et pour les services de garantie.

Numéro de modèle

Numéro de sérier

## Matsushita Electric Industrial Co., Ltd.

Web Site : <http://www.panasonic-europe.com>

© 2008 Matsushita Electric Industrial Co., Ltd. All Rights Reserved.