

Panasonic®

Mode d'emploi Téléviseur à cristaux liquides

Numéro de modèle **TX-32LX80F**

VIERA

VIERA
Link



HD
ready

HDMI™
HIGH-DEFINITION MULTIMEDIA INTERFACE

Veuillez lire ce mode d'emploi avant de vous servir de votre appareil, puis conservez-le en lieu sûr.

Les images présentées dans ce mode d'emploi ne sont données qu'à titre illustratif.

Veuillez vous reporter à la Garantie Pan Européenne si vous devez contacter votre revendeur Panasonic local pour obtenir de l'aide.

Français



TQB0E0555D

Transformez votre salon en salle de cinéma !

Vivez une expérience multimédia d'un

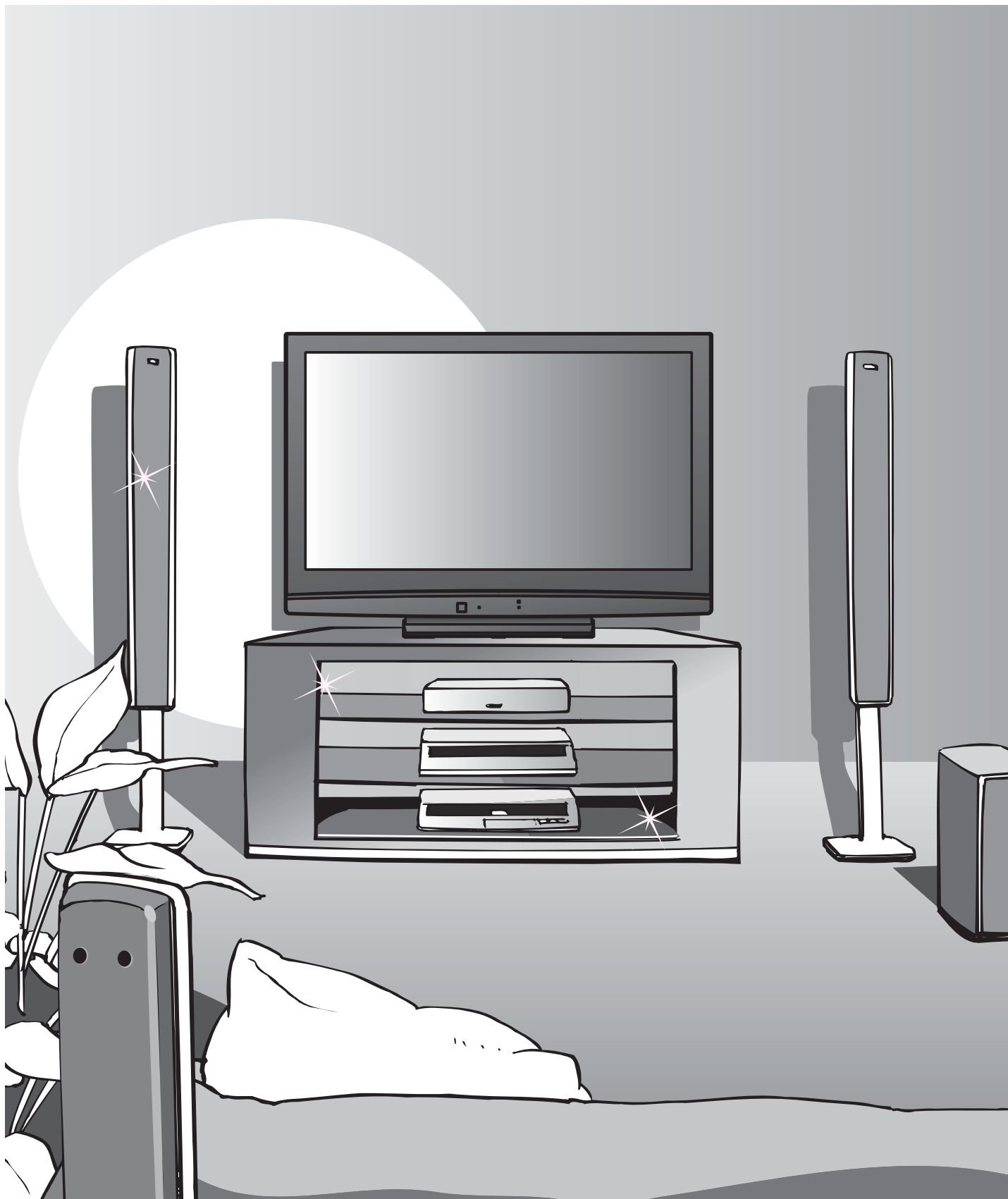

incroyable niveau

Savourez une abondance de multimédias

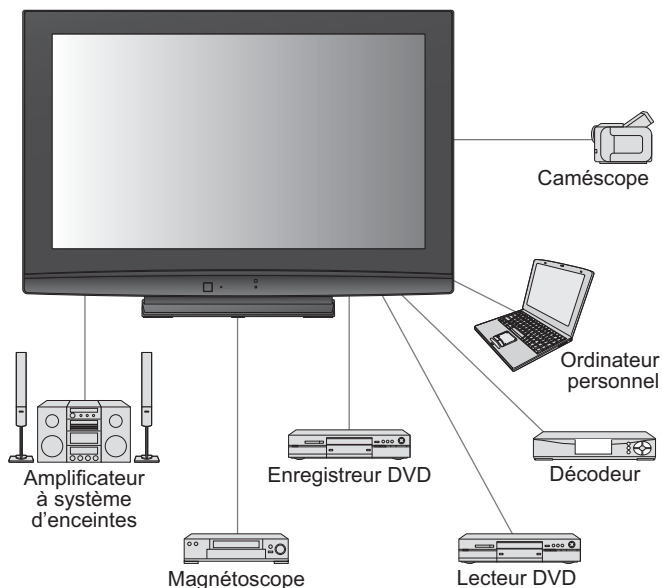

Table des matières

Sections à lire impérativement

- Mesures de sécurité 4
(Avertissement / Attention)
- Remarques 5
- Entretien 5

Guide de mise en route rapide

- Accessoires / Options 6
- Identifier les commandes 7
- Raccordement de base 8
- Configuration automatique 10

Découvrez votre téléviseur !

Fonctions de base

- Regarder la télévision 12
- Afficher le télétexte 14
- Regarder des vidéos et des DVD 16

Fonctions avancées

- Comment utiliser les fonctions du menu 18
(image, qualité sonore, etc.)
- Modifier les programmes 22
- Faire l'accord sur les programmes 24
- Contrôler le public des programmes 26
- Rétablir les réglages 27
- Affichage de l'écran d'un ordinateur sur le téléviseur 28
- Fonctions de liaison 30
(Q-Link / VIERA Link)
- Appareil externe 36

FAQ, etc.

- Données techniques 38
- FAQ 42
- Licence 44
- Caractéristiques 45

Mesures de sécurité

Avertissement

Manipulation de la fiche et du cordon d'alimentation

- Insérez complètement la fiche du cordon d'alimentation dans la prise de courant. (Une fiche de cordon d'alimentation mal insérée pourrait dégager de la chaleur et provoquer un incendie.)
- Assurez vous un accès facile à la prise du câble d'alimentation.
- Ne touchez pas la fiche du cordon d'alimentation avec les mains mouillées. (Vous pourriez vous électrocuter.)
- N'endommagez pas le cordon d'alimentation. (Un cordon endommagé peut être à l'origine d'un incendie ou d'une électrocution.)
 - Ne déplacez pas le téléviseur avec son cordon branché à la prise de courant.
 - Ne placez pas d'objets lourds sur le cordon ni ne placez le cordon à proximité d'un objet à température élevée.
 - Ne tordez pas le cordon, ni ne le pliez excessivement, ni ne l'étirez.
 - Ne tirez pas directement sur le cordon. Tenez la fiche du cordon d'alimentation lorsque vous le débranchez.
 - N'utilisez pas une fiche de cordon d'alimentation ou une prise de courant endommagée.

En cas d'anomalie,
débranchez
immédiatement la fiche
du cordon d'alimentation !

CA 220 à 240 V
50 Hz



Alimentation

- Ce téléviseur est conçu pour fonctionner sur un réseau de 220-240 V, 50 Hz, C.A.

Ne retirez pas les couvercles Ne modifiez JAMAIS l'appareil par vous-même

(Les composants à haute tension pourraient entraîner une grave électrocution.)

- Confiez tout travail de vérification, réglage ou réparation à votre revendeur Panasonic.

Eloignez le téléviseur de liquides

- Pour prévenir tout dommage pouvant entraîner un risque d'incendie ou de choc électrique, évitez d'exposer cet appareil à l'égouttement ou aux éclaboussures.
- Ne placez aucun récipient contenant de l'eau (vase de fleur, tasse, bouteille de produit de beauté, etc.) sur l'appareil (ou sur une étagère le dominant).

N'exposez pas le téléviseur directement aux rayons du soleil ou à toute autre source de chaleur

- Évitez d'exposer le téléviseur directement aux rayons du soleil ou à toute autre source de chaleur. Pour éviter les risques d'incendie, ne jamais poser une bougie ou autre objet contenant une flamme sur le téléviseur ou à proximité de ce dernier.

N'introduisez pas d'objets étrangers dans l'appareil

- Ne laissez tomber aucun objet dans l'appareil à travers les orifices d'aération (un incendie ou une électrocution pourrait en résulter).

Ne placez pas le téléviseur sur une surface inclinée ou instable

- Le téléviseur risquerait de tomber ou de basculer.

N'utilisez que les socles / équipements de montage spécifiques

- L'utilisation de piédestaux ou autres installations de fixation inadaptés peut avoir comme conséquence l'instabilité de l'appareil et un risque de blessure. Veillez à confier l'installation de votre appareil à votre revendeur Panasonic.
- Utilisez les piédestaux / supports approuvés (p. 6).

Remarques

Attention

■ Avant de nettoyer le téléviseur, débranchez la fiche du cordon d'alimentation

(Nettoyer un appareil sous tension présente un risque d'électrocution.)

■ Si vous n'utilisez pas le téléviseur pendant une période prolongée, déconnectez-le du réseau.

- Ce téléviseur consomme de l'énergie même en mode d'arrêt, tant que la fiche du cordon d'alimentation est branchée sur une prise de courant sous tension.

■ Laissez suffisamment d'espace autour de l'appareil pour la chaleur rayonnée.

Distance minimale

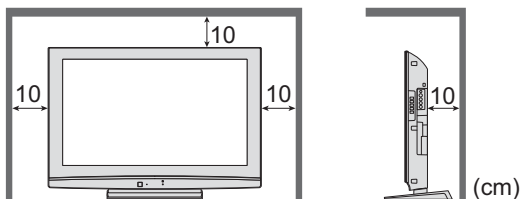

- En utilisant le piedestal, garder un espace entre le bas de la TV et la surface du sol.
- En cas d'utilisation de supports de suspension au mur, procédez selon leur mode d'installation.

■ Ne bloquez pas les trous d'aération arrière

- Une ventilation recouverte par des rideaux, journaux, serviettes, etc... peut entraîner la surchauffe, un incendie ou un choc de courant électrique.

■ N'exposez pas vos oreilles au son excessif des écouteurs.

- Vous pourriez vous causer des dommages irréversibles de l'ouïe.

■ Fonction de mise en veille automatique

- Si aucun signal n'est reçu ni aucune opération n'a été effectuée en mode analogique pendant une durée de 30 minutes, le téléviseur passe automatiquement en mode de veille.

■ Gardez la TV le plus loin possible de ces types d'installation

- Appareil électronique
Plus particulièrement, ne placez pas un appareil vidéo à proximité du téléviseur (des interférences électromagnétiques pourraient déformer les images / le son).
- Appareil doté d'un capteur infrarouge
Ce téléviseur émet également des rayons infrarouges (ce qui pourrait avoir une incidence sur le fonctionnement de l'autre appareil).

■ Transportez uniquement à la verticale

Entretien

Retirez tout d'abord la fiche du cordon d'alimentation de la prise de courant.

Panneau d'affichage

Entretien régulier : Essuyez délicatement la surface avec un chiffon doux pour retirer la saleté.

Saleté importante : Nettoyez la surface à l'aide d'un chiffon doux humidifié dans de l'eau propre ou d'une solution de détergent neutre dans l'eau (dans une proportion de 1 mesure de détergent pour 100 mesures d'eau). Puis, avec un chiffon doux et sec, essayez uniformément la surface jusqu'à ce qu'elle soit sèche.

Attention

- La surface du panneau d'affichage a reçu un traitement spécial et peut s'abîmer facilement. Ne cognez pas ou ne rayez pas la surface avec les ongles ou un objet rigide.
- Prenez soin de ne pas soumettre la surface à des insecticides, des solvants, des diluants ou autres substances volatiles (ce qui pourrait altérer le fini de la surface).

Coffret

Entretien régulier : Essuyez la surface avec un chiffon doux et sec.

Saleté importante : Imbibez d'eau ou d'eau mélangée à une petite quantité de détergent neutre un chiffon doux. Puis, essorez le chiffon et essuyez la surface avec celui-ci. Terminez en essuyant la surface avec un chiffon sec.

Attention

- Prenez soin de ne pas soumettre les surfaces du téléviseur à des détergents. (La présence de liquide dans le téléviseur pourrait être à l'origine d'une panne de l'appareil.)
- Prenez soin de ne pas soumettre les surfaces à des insecticides, des solvants, des diluants ou autres substances volatiles (ce qui pourrait détériorer la surface en décollant la peinture).
- Ne laissez pas le boîtier de l'appareil et le piedestal en contact avec du caoutchouc ou du PVC pendant une longue période.

Fiche du cordon d'alimentation

Essuyez régulièrement la fiche du cordon d'alimentation avec un chiffon sec. (Humidité et poussière peuvent être à l'origine d'un incendie ou une électrocution.)

Accessoires / Options

Accessoires standard

- Télécommande
- N2QAYB000223



Vérifiez que vous avez les accessoires et objets présentés

- Piles pour télécommande (2)
- R6 (UM3)



- Attache-câbles

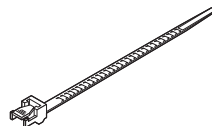

- Chiffon de nettoyage



- Mode d'emploi

- Garantie Pan Européenne

- Ce produit comporte des pièces pouvant être dangereuses (comme les sachets en plastique) ou être aspirées ou avalées accidentellement par les enfants. Gardez-ces pièces hors de portée des jeunes enfants.

Mise en place des piles de la télécommande

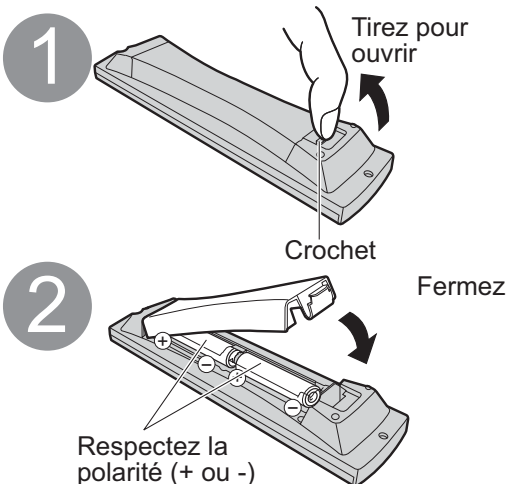

Attention

- Une mise en place incorrecte peut entraîner une fuite du liquide des piles et leur corrosion, ce qui endommagerait la télécommande.
- N'utilisez pas ensemble une pile neuve et une pile usagée.
- N'utilisez pas ensemble des piles de type différent (comme des piles alcalines et au manganèse).
- N'utilisez pas de piles rechargeables (Ni-Cd).
- Ne brûlez pas ou ne brisez pas les piles.
- Ne pas exposer les piles à une température excessive; comme le rayonnement solaire, le feu, etc...

Utilisation de l'attache-câbles

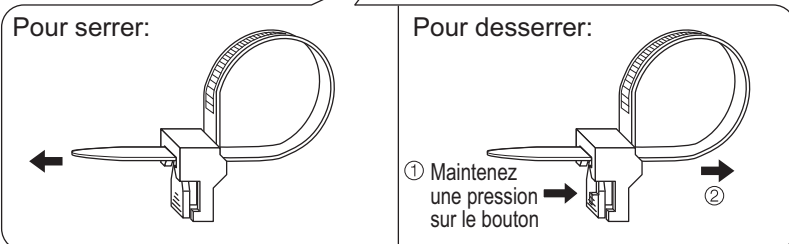
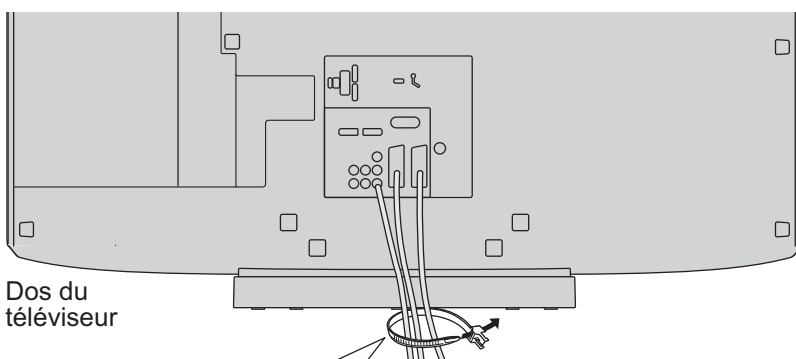

- N'attachez pas ensemble le câble RF et le cordon d'alimentation (sous peine d'entraîner une distorsion de l'image).
- Attachez les câbles avec les attache-câbles au besoin.
- Lorsque vous utilisez l'accessoire en option, suivez son mode d'emploi pour attacher les câbles.

Accessoires en option

Applique de suspension au mur

- TY-WK32LR2W

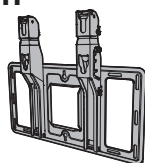

Informez-vous auprès du revendeur Panasonic le plus proche pour vous procurer l'applique de suspension au mur recommandée. Pour plus d'informations, reportez-vous au manuel d'installation de l'applique de suspension au mur.

AVERTISSEMENT !

- Notez que si vous choisissez de ne pas utiliser l'applique Panasonic ou de monter l'appareil vous-même, vous le faites à vos propres risques. Tout dommage résultant du fait de ne pas avoir confié le montage de l'appareil à un installateur professionnel annulera la garantie.
- Vous devez demander à un technicien qualifié d'effectuer l'installation. L'appareil, s'il n'est pas correctement mis en place, risquerait de blesser quelqu'un ou de subir des dommages en tombant.
- Ne montez pas l'appareil directement sous des lumières de plafond (tels que projecteurs à faisceau concentré, projecteurs pour illumination ou lumières halogènes) qui dégagent généralement beaucoup de chaleur. Cela risquerait de déformer ou d'endommager les pièces en plastique du boîtier.
- Procédez toujours avec prudence lors du montage d'un support au mur. Assurez-vous toujours avant le montage que des câbles électriques ou des tuyaux ne se trouvent pas dans le mur.

Comment retirer le pied du téléviseur

Retirez les quatre vis.



Dos du téléviseur

Identifier les commandes

Téléviseur

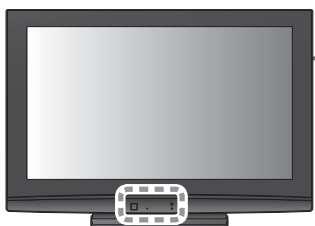

Sélection des fonctions

- Volume / Contraste / Luminosité / Couleur / Netteté / Teinte (en mode NTSC) / Grave / Aigu / Balance / Configuration auto (p. 25)

Augmente ou diminue la position de programme d'une unité. Lorsqu'une fonction est déjà affichée, appuyez pour augmenter ou diminuer d'une unité la fonction sélectionnée. En mode Veille, allume le téléviseur.

Prise de casque (p. 36)

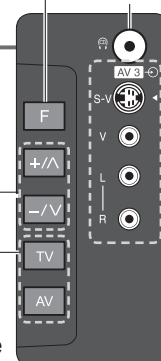

Change le mode d'entrée

Prises AV3 (p. 36)

Voyant DEL d'alimentation

- Veille: rouge
- Marche: vert
- En utilisant la télécommande, signale que le téléviseur a reçu un ordre.

Interrupteur d'alimentation

- Vous pouvez mettre le téléviseur en état de marche ou en mode de veille à l'aide de la télécommande

Télécommande

Commutateur de veille

- Commute le téléviseur en mode de marche ou de veille

Rapport de format (p. 13)

- Modifie le rapport de format à partir de la liste de sélection du rapport de format
- Vous pouvez aussi appuyer sur cette touche plusieurs fois jusqu'à ce que vous obteniez le rapport de format désiré

OK

- Valide les sélections et choix
- Appuyez après la sélection des positions de programme pour changer rapidement de programme

Menu principal (p. 18)

- Appuyez pour accéder aux menus VIERA Link, Image, Son et Configuration

Surround (p. 20)

- Active ou désactive le mode Surround

Menu VIERA Link (p. 33)

- Appuyez pour accéder directement au Menu VIERA Link

Informations sur le programme (p. 13)

- Affiche les informations de programme

Défilement des programmes vers le haut ou le bas

- Sélectionne les programmes un à la suite de l'autre

Télétexte (p. 14)

- Passe en mode télétexte

Page favorite (p. 15)

- Ouvre la page de télétexte associée à la touche bleue

Opérations sur les appareils VCR / DVD Panasonic (p. 17)



Sélection du mode d'entrée

- TV - passe en mode TV (p. 16)
- AV - passe en mode d'entrée AV depuis la liste de sélection d'entrée (p. 16)

Quitter

- Rétablit l'écran d'affichage normal

Touches de curseur

- Servent à effectuer des sélections et des réglages

Retour

- Revient au menu précédent

Touches de couleur

- Utilisées pour la sélection, la navigation et l'utilisation des diverses fonctions

Enregistrement TV direct (p. 31 et p. 33)

- Enregistre immédiatement un programme sur le magnétoscope / enregistreur DVD par liaison Q-Link ou VIERA Link

Menu options (p. 12)

- Réglage facile pour les options de visionnement et de son

Touches numériques

- Servent à changer de programme ou de page de télétexte
- En mode de veille, met le téléviseur sous tension

Coupeure du son

- Active et désactive la coupeure du son

Volume Haut / Bas

Verrouillage

- Geler / dégeler une image (p. 12)
- Verrouille la page de télétexte actuelle (mode télétexte) (p. 15)

Index (p. 15)

- Revient à la page d'index de télétexte (mode télétexte)

Raccordement de base

L'appareil externe et les câbles ne sont pas fournis avec ce téléviseur.

Assurez-vous que l'appareil est débranché de la prise secteur avant de connecter ou de déconnecter tout fil.

Exemple 1 Raccorder une antenne

Téléviseur uniquement

Dos du téléviseur

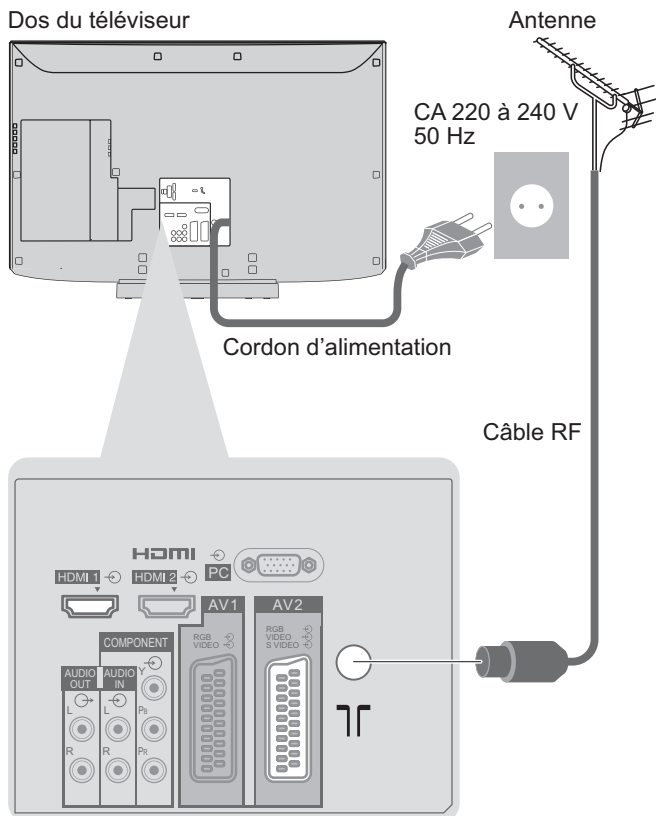

Exemple 2 Raccorder un enregistreur DVD ou un magnétoscope

Téléviseur, enregistreur DVD ou magnétoscope

Dos du téléviseur

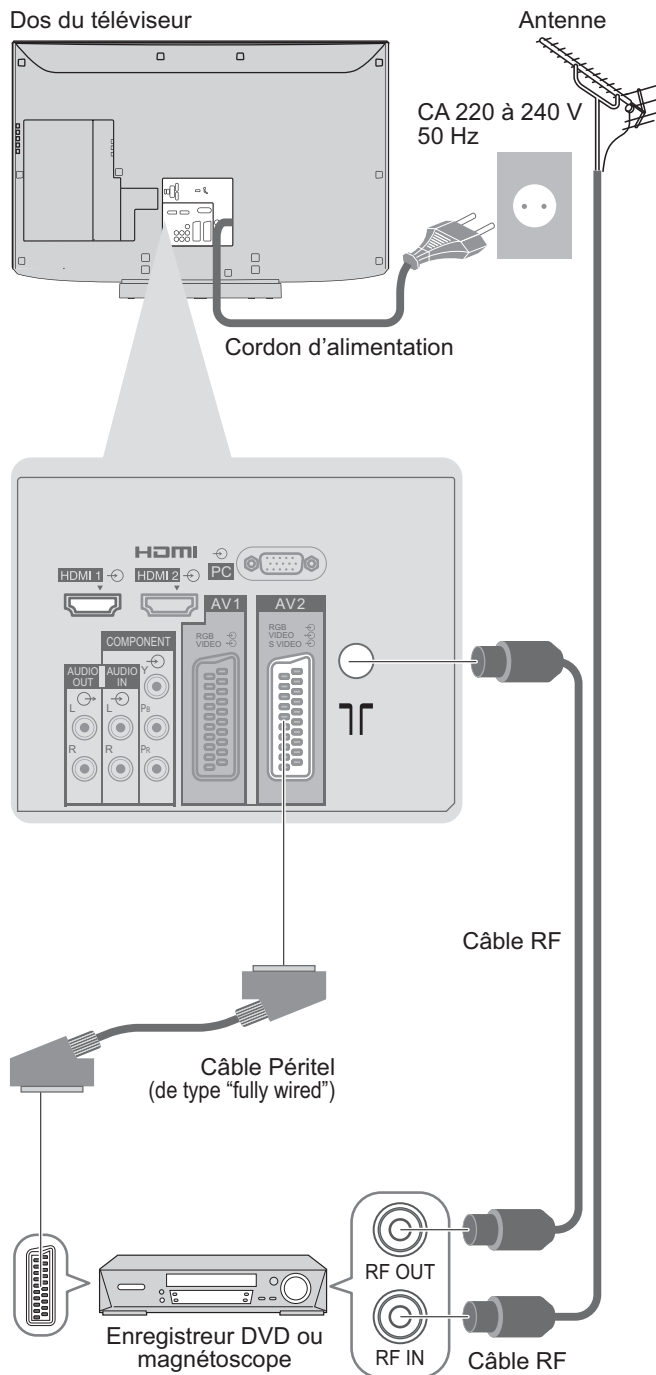

Remarque

- Raccordez à AV1 / AV2 pour un enregistreur DVD ou magnétoscope qui prend en charge Q-Link (p. 31).
- Les installations compatibles avec HDMI peuvent être raccordées aux terminaux HDMI (HDMI1 / HDMI2) en utilisant un câble HDMI (p. 36).
- Liaison Q-Link → p. 30
- Liaison VIERA Link → p. 30
- Consultez également le mode d'emploi de l'appareil.

Exemple 3

Raccorder à un enregistreur DVD / magnéto et à un décodeur de télévision par câble

Téléviseur, enregistreur DVD / magnéto et décodeur de télévision par câble

Dos du téléviseur

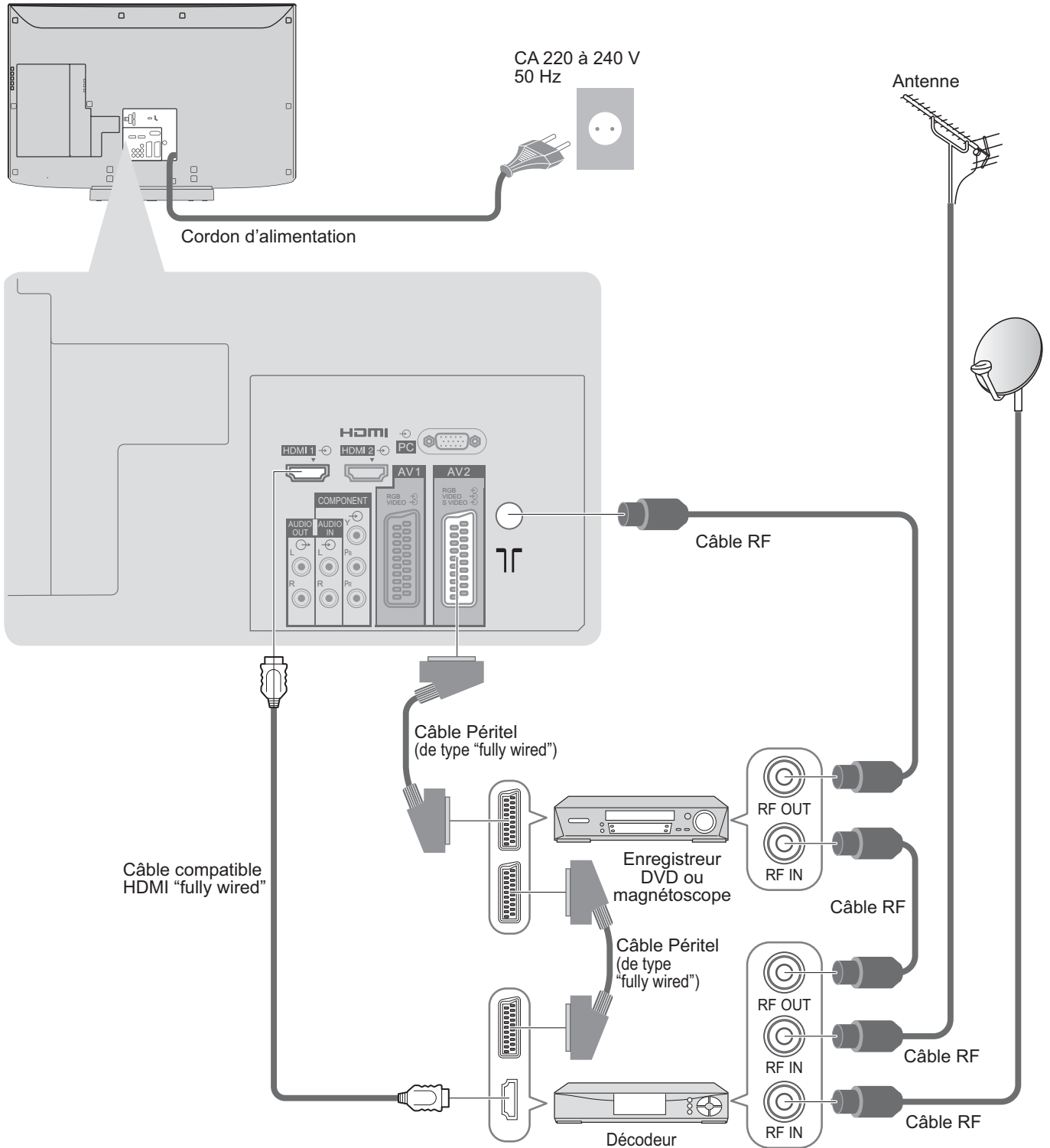

Guide de mise en route rapide

● Raccordement de base

Configuration automatique

Recherche et mémorise automatiquement les programmes de télévision.
Ces étapes ne sont pas nécessaires si votre revendeur a procédé à la configuration.

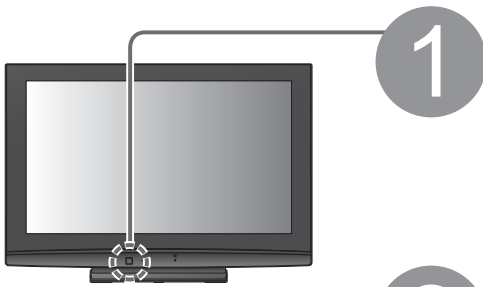

1 Branchez le téléviseur dans la prise secteur et mettez-le sous tension

(L'image prend quelques secondes à s'afficher)



- Vous pouvez à présent vous servir de la télécommande pour mettre le téléviseur sous tension ou en mode veille.
(Voyant DEL d'alimentation : Activé)

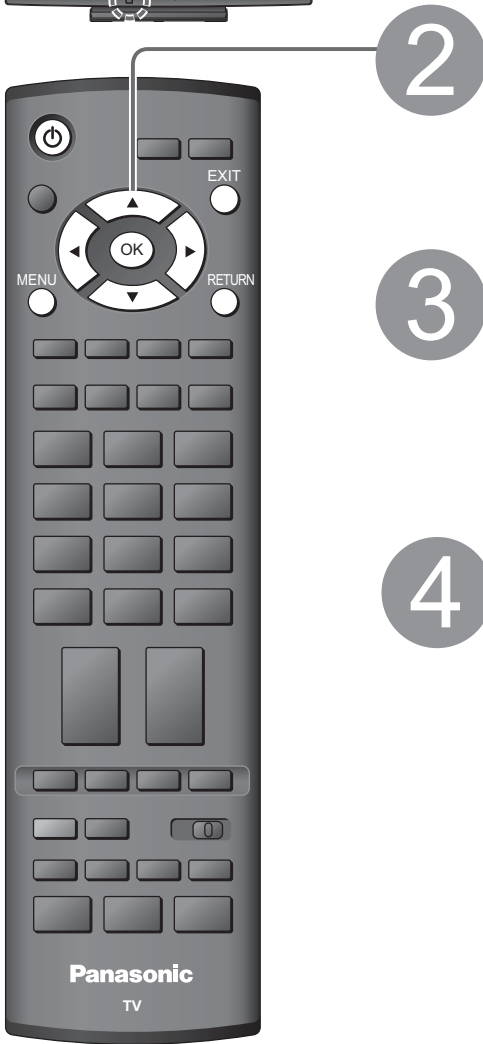

2 Sélectionnez la langue

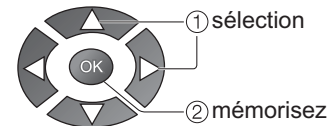
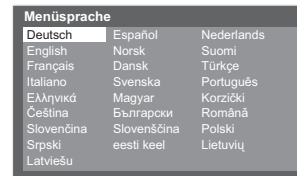

3 Sélectionnez votre pays

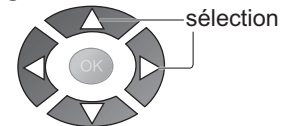

- Selon les pays sélectionnés, il peut aussi vous être demandé de sélectionner la région.

4

Lancez la configuration automatique

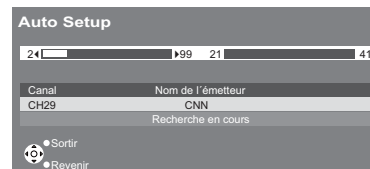

- La Configuration auto commence à chercher les programmes télévisés et les mémorise. L'ordre de tri des programmes varie modification le signal de télévision, le système de diffusion et les conditions de réception.

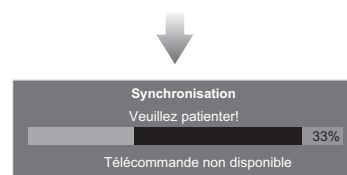

- Si un enregistreur compatible avec Q-Link, VIERA Link ou une technologie semblable (p. 30) est raccordé, les réglages de programme, langue, pays / régions sont automatiquement téléchargés sur l'enregistreur.

5

Sélectionnez le réglage d'image



- "Magasin" et "Maison" correspondent respectivement à "Dynamique" et "Normal" – "Mode Image" dans "Image" (p. 20)

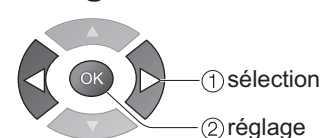

La configuration automatique est à présent terminée et votre téléviseur est prêt.



- Pour modifier les programmes → "Modifier les programmes" (p. 22)

Plusieurs fonctions disponibles sur ce téléviseur sont accessibles par le menu d'affichage sur écran.

■ Comment utiliser la télécommande

MENU



Ouvrir le menu principal



Déplacer le curseur / sélectionner le menu



Déplacer le curseur / régler les niveaux / sélectionner parmi les options



Accéder au menu / mettre les réglages en mémoire après les avoir réglés ou avoir spécifié des options

RETURN



Retourner au menu précédent

EXIT



Quitter les menus et retourner à l'écran d'affichage normal

■ Boîte d'instructions ON SCREEN HELP aide sur écran (Exemple : Son)

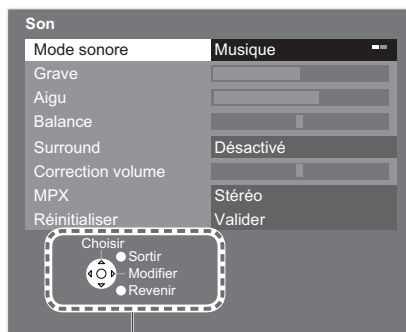

Le guide des fonctions à l'écran vous aidera.

Remarque

- Si l'accord des chaînes a échoué ➔ "Configuration auto" (p. 25)
- Si le téléchargement a échoué ➔ "Téléchargement" (p. 21)
- Pour réinitialiser tous les réglages ➔ "Réglage usine" (p. 27)
- Si le téléviseur était en mode de veille la dernière fois que vous l'avez mis hors tension, il sera en mode de veille lorsque vous le remettrez sous tension à l'aide de l'interrupteur d'alimentation.

Regarder la télévision



1

Mettez le téléviseur sous tension

(Appuyez pendant environ 1 seconde)



- L'interrupteur d'alimentation doit être en position de marche. (p. 7)

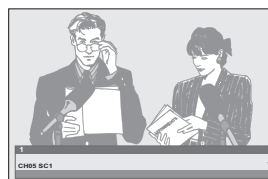

La bannière d'informations apparaît lorsque vous sélectionnez un programme

- Pour les détails ➔ p. 13

2

Sélectionnez un programme

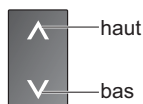

- Pour sélectionner un numéro de programme à deux chiffres, e.g. 39 ➔ 3 ➔ 9 (rapidement)

- Pour sélectionner dans la liste de programmes

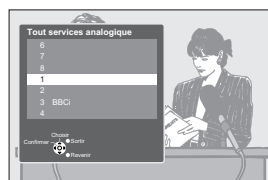

① sélectionnez le programme

② regardez

■ Sélectionnez un programme avec la bannière d'informations (p. 13)

Possibilité de confirmer le nom du programme avant de sélectionner les programmes.

Affichez la bannière d'informations si elle n'apparaît pas



Avec la bannière affichée, sélectionnez le programme

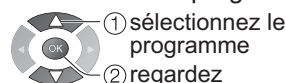

① sélectionnez le programme

② regardez

■ Autres fonctions pratiques

Verrouillage	Geler / dégeler une image	HOLD
Afficher les réglages sélectionnables pour le programme actuel	<p>Vérifier ou modifier instantanément l'état du programme en cours</p> <p>Langue télétexte Définit la langue du télétexte ➔ Configuration (p. 21)</p> <p>MPX ➔ Son (p. 20)</p> <p>Remarque</p> <ul style="list-style-type: none"> ● Il est aussi possible de modifier les réglages dans la liste Menu (p. 20 et p. 21). 	<p>OPTION </p> <ul style="list-style-type: none"> ● Pour modifier <p>② modification ① sélection</p> <p>Correction volume Ajuste le volume de chaque programme ou mode d'entrée</p>
Minuterie veille	<p>Eteindre automatiquement le téléviseur après une durée déterminée</p> <p>Affichez le menu</p> <p>MENU </p> <p>Sélectionnez "Configuration"</p> <p>② accès ① réglage</p> <p>Sélectionnez "Minuterie veille" et réglez l'heure</p> <p>② réglage ① sélection</p> <ul style="list-style-type: none"> ● Pour annuler ➔ Réglez sur "Désactivé" ou éteignez le téléviseur. ● Pour afficher le temps restant ➔ Bannière d'informations (p. 13) ● Lorsque le temps restant est de 3 minutes, il clignote à l'écran. 	

Autres fonctions pratiques

Afficher la bannière d'informations

- Apparaît également au changement de programme

Exemple: Programme

1

Evènement — **Coronation Street**

CH05 SC1 PAL

Stéréo 45

Système Audio Système couleur

Fonctions disponibles / Signification des messages

<ul style="list-style-type: none"> ✘ Sourdine activée Stéréo, Mono Mode audio 	<ul style="list-style-type: none"> 1 - 90 Temps restant de la Minuterie veille ● Pour les réglages ➔ p. 12
--	---

Afficher la bannière d'informations

- Pour confirmer un autre nom de programme syntonisé ➔ sélectionnez le programme
- Les informations sur l'évènement sont lues à partir du signal télétexte.
- Pour regarder le programme indiqué dans la bannière ➔
- Pour masquer ➔

Modifier le format d'écran

Visionnez l'image avec sa taille et son rapport de format optimaux.

Affichez la liste de sélection du rapport de format

Avec la liste affichée, sélectionnez le mode

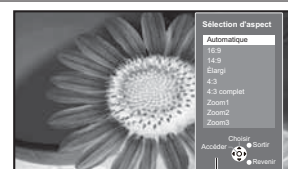

Liste de sélection du rapport de format

- Pour modifier le mode uniquement à l'aide de la touche ASPECT ➔ (Appuyez de manière répétée jusqu'au mode désiré)

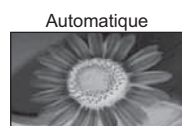

Le rapport de format idéal est choisi et l'image s'agrandit pour remplir tout l'écran. Pour les détails ➔ p. 38

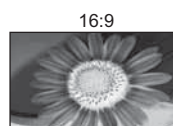

Affiche directement l'image en "16:9" sans distorsion (anamorphosée).



Affiche l'image au standard "14:9" sans distorsion.



Affiche une image "4:3" plein écran. L'élargissement n'est visible que sur les bords gauche et droit de l'écran.

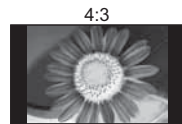

Affiche l'image au standard "4:3" sans distorsion.

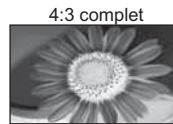

Affiche une image "4:3" agrandie horizontalement pour qu'elle occupe tout l'écran. ● Signal HD uniquement

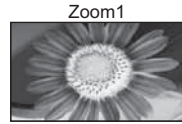

Affiche une image "16:9" "boîte aux lettres" ou une image "4:3" sans distorsion.



Affiche une image "16:9" "boîte aux lettres" (anamorphosée) en plein écran sans distorsion.

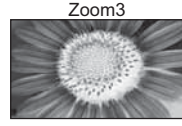

Affiche une image "2,35:1" "boîte aux lettres" (anamorphosée) en plein écran sans distorsion. Au format "16:9", affiche l'image à sa taille maximum (avec un léger agrandissement).

Remarque

- En mode PC sont seulement accessibles "16:9" et "4:3"
- Non disponible en mode télétexte.
- Le régime du format peut être sauvegardé séparément aussi pour les signaux SD (définition standard de l'image), HD (haute définition de l'image) et l'entrée PC.

Modifier le format d'écran

Visionnement

● Regarder la télévision

Afficher le télétexte

Vous pouvez profiter du télétexte, y compris les informations, prévisions météo et sous-titres, si ce service est fourni par la station émettrice.

En quoi consiste le mode FLOF (FASTTEXT) ?

En mode FLOF, quatre sujets de couleurs différentes apparaissent au bas de l'écran.

Pour obtenir plus d'information sur l'un de ces sujets, appuyez sur le bouton coloré correspondant. Ce service permet d'accéder rapidement aux informations relatives aux sujets présentés.

En quoi consiste le mode TOP ? (Dans le cas de l'émission de texte TOP)

TOP est une amélioration particulière du service de télétexte standard, qui résulte en une recherche plus facile et fournit un guide efficace.

- Survol rapide des informations de télétexte disponibles
- Sélection facile du sujet, étape par étape
- Informations d'état de page au bas de l'écran

Page du haut / bas disponible → 

Pour sélectionner parmi les blocs de sujets → 

Pour sélectionner le sujet suivant à l'intérieur du bloc de sujets (Après le dernier sujet, la sélection passe au bloc de sujets suivant.) → 

En quoi consiste le mode Liste ?

En mode Liste, quatre numéros de page de couleurs différentes apparaissent en bas de l'écran. Chacun de ces numéros peut être changé et enregistré dans la mémoire du téléviseur. ("Mémoriser les pages fréquemment consultées", p. 15)



■ Pour changer de mode → "Télétexte" dans le menu Configuration (p. 21)



1 Passez sur Télétexte



 ● Affiche l'index (le contenu varie selon les stations émettrices)



2 Sélectionnez la page

 ou  haut / bas

ou  (Correspond à la barre de couleur)

Avec la barre bleue affichée

■ Pour ajuster le contraste →  (Appuyez trois fois) → 

■ Pour revenir sur TV →  ou 

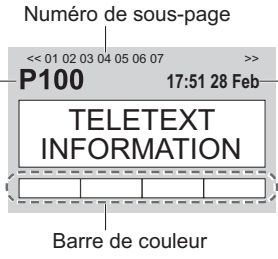

Numéro de sous-page: << 01 02 03 04 05 06 07 >>



Numéro de page actuelle: P100









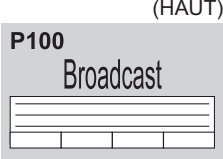
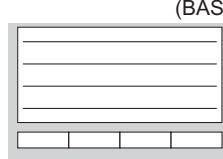
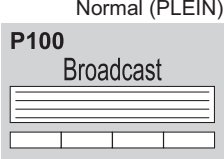







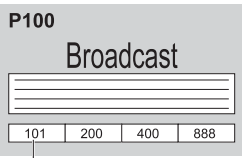

Heure / date: 17:51 28 Feb

TELETEXT INFORMATION

Barre de couleur

■ Utilisation pratique du télétexte

Affichage des données masquées	<p>Pour révéler des mots cachés, comme les réponses à un quiz</p> <p>MENU →  ■ Remasquez → </p>
Plein / Haut / Bas	<p>MENU → </p> <p>(HAUT)  → (BAS)  → Normal (PLEIN) </p> <p>(Élargir la moitié HAUT) (Élargir la moitié BAS)</p>

Verrouillage	<p>Arrêtez la mise à jour automatique (Si vous souhaitez maintenir la page actuelle sans la mettre à jour)</p> <p>HOLD  ■ Pour reprendre → HOLD </p>												
Index	<p>Revenez à la page d'index principal</p> <p>INDEX </p>												
Rappel d'une page préférée	<p>Consulter une page préférée mémorisée</p> <p>F.P.  ● Rappelez la page mémorisée sur "bleu". ● Le réglage d'usine est "P103".</p>												
Visionnement dans plusieurs fenêtres	<p>Regardez la télévision et le télétexte dans deux fenêtres simultanément</p> <p>MENU  (Appuyez deux fois) →  ● Réglez Image et texte sur Marche ou Arrêt</p> <p>● Les opérations ne peuvent être effectuées que sur l'écran Télétexte.</p> 												
Mémoriser les pages fréquemment consultées	<p>Mémorisez les pages fréquemment consultées (Mode Liste uniquement) dans la barre de couleur.</p> <p>Avec la  Touche de couleur correspondante → OK  appuyez de manière continue</p> <p>■ Pour modifier les pages mémorisées</p> <p>→  Touche de couleur à modifier →</p> <p>Entrez un nouveau numéro de page</p> <table border="1" data-bbox="799 1111 935 1245"> <tr><td>1</td><td>2</td><td>3</td></tr> <tr><td>4</td><td>5</td><td>6</td></tr> <tr><td>7</td><td>8</td><td>9</td></tr> <tr><td>0</td><td colspan="2">VCR</td></tr> </table> <p>→ OK  appuyez de manière continue</p>  <p>Le numéro devient blanc.</p>	1	2	3	4	5	6	7	8	9	0	VCR	
1	2	3											
4	5	6											
7	8	9											
0	VCR												
Consulter une sous-page	<p>Consultez une sous-page (Uniquement lorsque le télétexte s'affiche sur plus d'une page)</p> <p> <<01 02 03 04 05 Apparaît en haut de l'écran</p> <p>■ Pour consulter une sous-page spécifique</p> <p>→ MENU  → Bleu  T**** Broadcast → Tapez le numéro à 4 chiffres exemple : P6</p> <table border="1" data-bbox="818 1570 978 1603"> <tr><td>0</td><td>0</td><td>0</td><td>6</td></tr> </table> <p>T0006</p> <p>● Sous-pages : Le nombre de sous-pages dépend des stations émettrices (jusqu'à 79 pages). La recherche peut prendre un certain temps, pendant lequel vous pouvez regarder la télévision.</p>	0	0	0	6								
0	0	0	6										
Regarder la télévision en attendant la mise à jour	<p>Regardez une image TV tout en cherchant une page de télétexte Le télétexte se met automatiquement à jour lorsque de nouvelles informations sont disponibles. Passe temporairement à l'écran TV</p> <p>MENU  → Jaune  →  Apparaît une fois la mise à jour terminée → Jaune  → Consultez la page mise à jour</p> <p>(Vous ne pouvez pas changer de programme.)</p> <p>● La nouvelle page dispose d'une fonction qui indique l'arrivée des dernières informations ("News Flash", flash d'informations).</p>												

Regarder des vidéos et des DVD

Raccordez l'appareil externe (magnétoscope, appareil DVD, etc.) et vous pourrez visionner l'entrée.

● Pour raccorder l'appareil → p. 8 et p. 9

La télécommande est capable de commander certaines fonctions des appareils externes Panasonic sélectionnés.

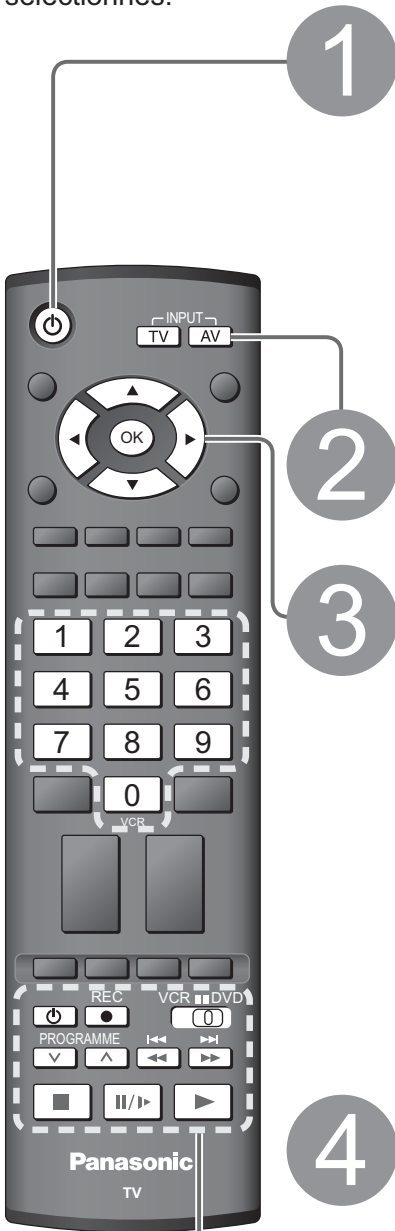

1 Mettez le téléviseur sous tension

■ Lors d'une connexion péritel comme dans l'exemple 2 ou 3 (p. 8 et p. 9)

→ Reçoit automatiquement les signaux d'entrée lorsque la lecture commence

- Les signaux d'entrée sont automatiquement identifiés par la borne péritel (8 broches).
- Cette fonction sera également disponible pour la connexion HDMI (p. 36).

■ Si le mode d'entrée ne commute pas automatiquement

→ Exécutez 2 et 3

- Modification la configuration de l'appareil

2 Affichez le menu de sélection d'entrée



3 Sélectionnez le mode d'entrée de la connexion à l'appareil

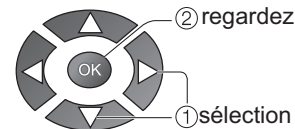
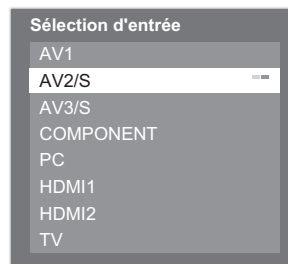

- Vous pouvez aussi sélectionner l'entrée au moyen de la touche AV sur la télécommande ou sur le panneau avant du téléviseur. Appuyez plusieurs fois sur la touche jusqu'à ce que l'entrée désirée soit sélectionnée.

4 Visionnement

Affiche le connecteur sélectionné

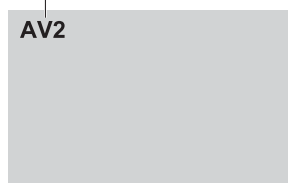

■ Pour revenir sur TV



Remarque

- Si l'appareil externe est doté d'une fonction de réglage du format d'écran, réglez-le sur "16:9".
- Pour de plus amples détails, reportez-vous au mode d'emploi de l'appareil ou contactez votre revendeur.

L'appareil Panasonic branché sur le téléviseur peut être opéré directement avec la télécommande.

	Bouton VCR / DVD* Sélectionnez VCR pour commander un magnéto- scope ou un lecteur / enregistreur DVD Panasonic Sélectionnez DVD pour utiliser un appareil DVD ou lecteur de cinéma à domicile Panasonic
	Veille Passer au mode de veille / allumer
	Lecture Lecture de cassette vidéo / DVD
	Arrêt Arrêter les opérations
	Rembobinage / Saut / Recherche Magnéto- scope : Rembobinage, visualisation (pendant la lecture) Lecteur ou enregistreur DVD : Saut à la plage ou titre précédent Maintenez appuyé pour recherche arrière
	Avance rapide / Saut / Recherche Magnéto- scope : Avance rapide, repérage (pendant la lecture) Lecteur ou enregistreur DVD : Saut à la plage ou titre modification Maintenez appuyé pour recherche avant
	Pause Pauser / Reprendre Lecteur ou enregistreur DVD : Maintenez enfoncé pour faire la lecture à vitesse lente
	Défilement des programmes vers le haut ou le bas Sélectionner le programme
	Enregistrement Lancer l'enregistrement

*Régler la télécommande pour commander des appareils Panasonic tels que magnéto- scopes, lecteurs ou enregistreurs DVD, etc.

- 1 Réglez le commutateur VCR / DVD sur la position adéquate →
- 2 Maintenez enfoncé pendant les opérations modifications

Saisissez le code correspondant à l'appareil à commander, en consultant le tableau ci-dessous



Position "VCR"

Appareil	Code
Magnéto- scope	10 (réglage par défaut)
Lecteur ou enregistreur DVD	11

Position "DVD"

Appareil	Code
Lecteur ou enregistreur DVD	70 (réglage par défaut)
Lecteur de cinéma à domicile	71

Remarque

- Vérifiez le fonctionnement correct de la télécommande après le changement du code.
- Les valeurs par défaut des codes seront rétablies si vous remplacez les piles.
- L'expression "DVD" désigne les lecteurs DVD, les enregistreurs DVD et les enregistreurs de cinéma à domicile.
- Certaines commandes peuvent être impossibles sur certains modèles d'appareil.

Comment utiliser les fonctions du menu

Les divers menus permettent d'effectuer des réglages pour l'image, le son et d'autres fonctions.



1

Affichez le menu

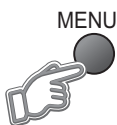

- Affiche les fonctions qui peuvent être réglées (dépendent du signal d'entrée)

2

Sélectionnez le menu

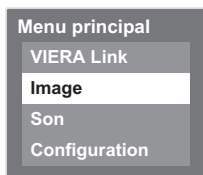

(exemple : Image)

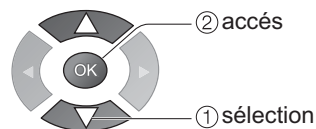

3

Sélectionnez la rubrique

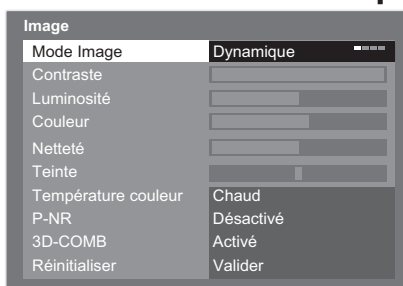

(exemple : Image)

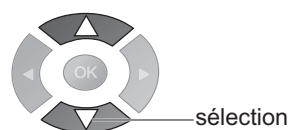

4

Ajustez ou sélectionnez

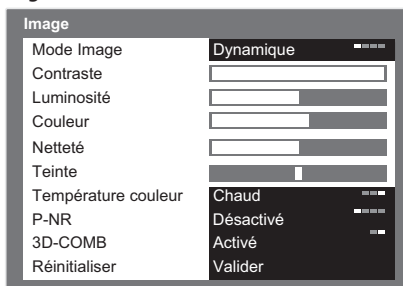

(exemple : Image)

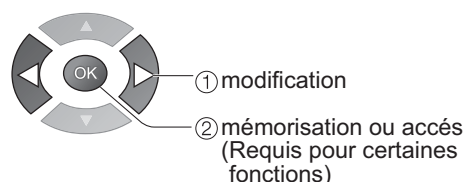

■ Pour revenir au téléviseur n'importe quand



■ Pour revenir à l'écran précédent



■ Choisissez parmi les options

Numéro et positions des options



Modifié

■ Ajustez au moyen de la barre coulissante



Déplacé

■ Avancez à l'écran suivant



Affiche l'écran suivant

■ Pour réinitialiser les réglages

- Pour réinitialiser les réglages de l'image uniquement
➔ "Réinitialiser" dans Image (p. 20)
- Pour réinitialiser les réglages du son uniquement
➔ "Réinitialiser" dans Son (p. 20)
- Pour réinitialiser tous les réglages
➔ "Réglage usine" dans le menu Configuration (p. 27)

■ Vue d'ensemble

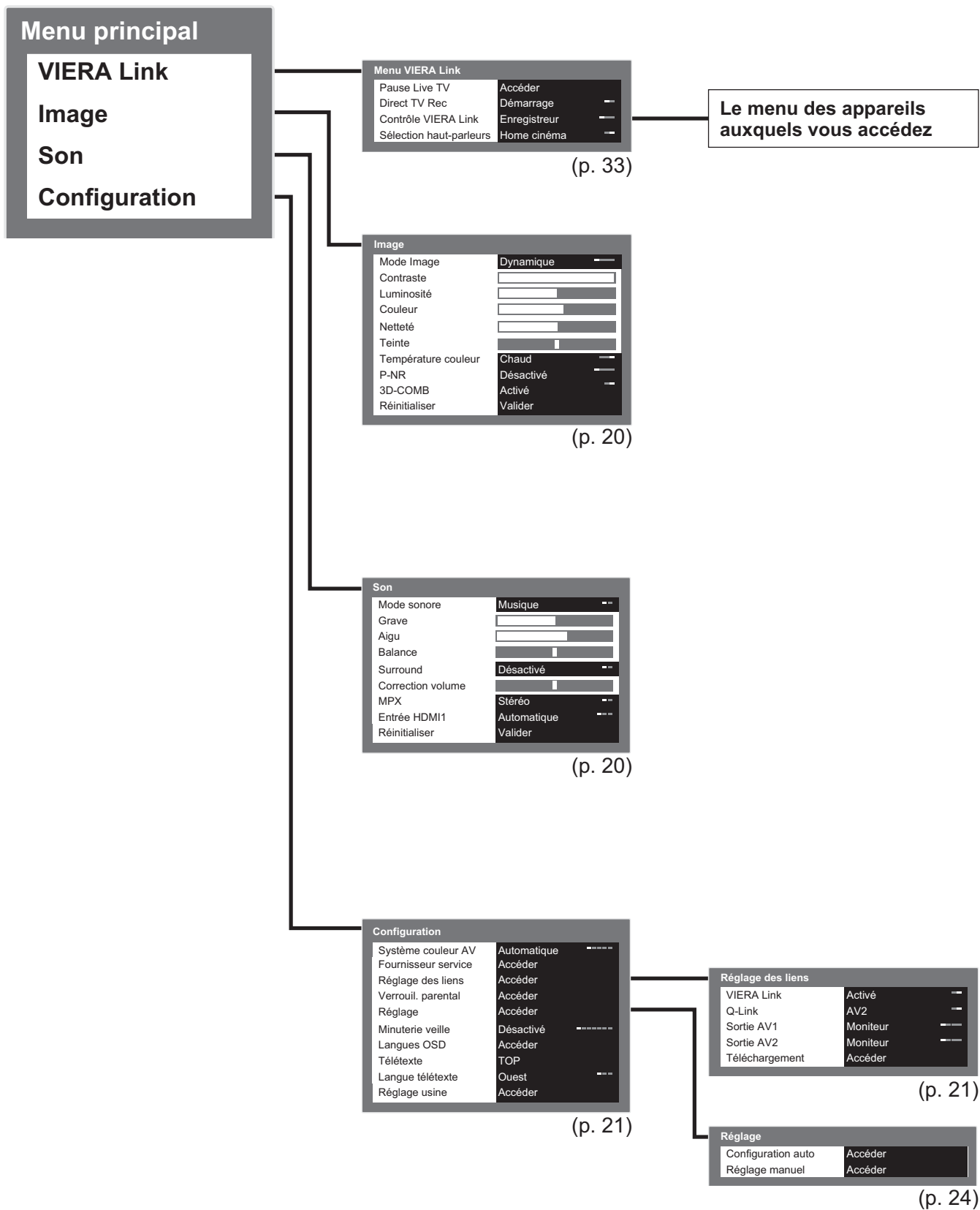

● Comment utiliser les fonctions du menu (image, qualité sonore, etc.)

Avancé

● Seule la sélection des options disponibles est possible.

Comment utiliser les fonctions du menu

■ Liste des menus

Menu	Rubrique	Ajustements / Configurations (options)
VIERA Link	Pause Live TV	
	Direct TV Rec	Commande l'appareil raccordé avec la fonction VIERA Link et permet de faciliter l'enregistrement, la lecture, etc. (p. 33 - 35)
	Contrôle VIERA Link	● Il est aussi possible d'accéder directement au menu VIERA Link au moyen de la touche VIERA Link sur la télécommande.
	Sélection haut-parleurs	
Image	Mode Image	Mode d'image de base (Dynamique / Normal / Cinéma / Eco) Dynamique: Fournit un contraste et une luminosité de l'image améliorée lors du visionnement dans une pièce très éclairée Normal : Recommandé pour le visionnement dans des conditions d'éclairage ambiant normal Cinéma : Pour regarder des films dans une pièce sombre avec un effet cinéma Eco : Ajuste automatiquement les réglages de l'image en liaison avec l'éclairage de la pièce ● Défini pour chaque signal d'entrée
	Contraste, Luminosité, Couleur, Netteté	Augmente ou diminue les niveaux de ces options d'après vos préférences personnelles
	Tint	Avec une source de signal NTSC raccordé au téléviseur, vous pouvez régler la teinte de l'image à votre guise ● Pour la réception du signal NTSC uniquement
	Température couleur	Vous permet de régler l'ensemble des tons de l'image (Froid / Normal / Chaud)
	P-NR	Réduction du bruit sur l'image Réduit automatiquement le bruit d'image indésirable et le bruit de scintillation aux contours de l'image (Désactivé / Minimum / Moyen / Maximum) ● Non valide sur un signal PC
	3D-COMB	De temps à autre, pendant le visionnement d'images statiques ou à défilement lent, le motif des images peut être visible Placez cette option sur "Activé" pour afficher des couleurs plus nettes et plus fidèles (Désactivé / Activé) ● Pour la réception du signal PAL ou NTSC uniquement ● Non valide sur les entrées RGB, S-Video, Component, PC et HDMI
	Réinitialiser	Appuyez sur la touche OK pour rétablir les réglages par défaut du mode Image
	Son	Mode sonore
Grave		Augmente ou diminue le niveau pour renforcer ou affaiblir une sortie sonore plus grave et plus profonde
Aigu		Augmente ou diminue le niveau pour renforcer ou affaiblir une sortie sonore plus aiguë et plus élevée
Balance		Ajuste le niveau du volume des haut-parleurs droit et gauche
Surround		Réglages de son Surround (Désactivé / Activé) Procure un rehausseur dynamique pour simuler des effets spatiaux évolués ● Il est aussi possible de commuter à l'aide de la touche Surround de la télécommande (p. 7)
Correction volume		Ajuste le volume de chaque programme ou mode d'entrée
MPX		Sélectionne stéréo / mono (Mono / Stéréo) ● En principe : Stéréo ● Si le signal stéréo ne peut pas être reçu : Mono ● M1 / M2 : Disponible pendant la transmission du signal mono
Entrée HDMI1		Sélectionnez en fonction du signal d'entrée (Automatique / Numérique / Analogique) (p. 39) Automatique : Détection automatique d'une source sonore numérique ou analogique Numérique : Connexion par câble HDMI Analogique : Connexion par câble adaptateur HDMI-DVI ● Mode d'entrée HDMI uniquement ● Les bornes HDMI2 sont uniquement pour le signal numérique ● Aucun réglage n'est disponible pour HDMI2
Réinitialiser		Appuyez sur la touche OK pour rétablir les réglages par défaut du mode Son

■ Liste des menus

Menu	Rubrique	Ajustements / Configurations (options)	
Configuration	Système couleur AV	Sélectionne le système couleur facultatif basé sur les signaux vidéo en mode AV (Automatique / PAL / SECAM / M.NTSC / NTSC)	
	Fournisseur de service	Saute les programmes non désirés ou modifie les programmes (p. 23)	
	Réglage des liens num/analog	VIERA Link	Spécifie l'utilisation ou non des fonctions VIERA Link (Désactivé / Activé) (p. 32)
		Q-Link	Sélectionne la borne AV à utiliser pour la transmission des données entre ce téléviseur et un enregistreur compatible (AV1 / AV2) (p. 31) ● Sélectionnez la borne raccordée à l'enregistreur même si elle n'est pas compatible avec Q-Link.
		Sortie AV1 / AV2	Choisit le signal à transmettre du téléviseur au Q-Link (TV / AV1 / AV2 / AV3 / Moniteur) ● Moniteur : Image affichée à l'écran ● Les signaux composantes, HDMI et PC ne peuvent pas être émis. ● Le NICAM n'est pas accessible, si vous observez HDMI.
		Téléchargement	Télécharge les réglages de programme, langue, pays / région sur un appareil compatible avec Q-Link ou VIERA Link raccordé au téléviseur
	Verrouillage parental	Verrouille un programme/entrée AV pour empêcher son accès (p. 26)	
	Réglage	Configuration auto	Règle automatiquement les programmes reçus dans la région (p. 25)
		Réglage manuel	Règle manuellement les programmes (p. 25)
	Minuterie veille	Etablit l'heure à laquelle le téléviseur se met automatiquement hors tension (Désactivé / 15 / 30 / 45 / 60 / 75 / 90 minutes)	
	Langues OSD	Modifie la langue pour l'affichage à l'écran	
	Télétexte	Mode d'affichage du télétexte (TOP (FLOF) / Liste) (p. 14)	
	Langue télétexte	Sélectionne la langue du télétexte (Ouest / Est1 / Est2) ● Ouest: anglais, français, allemand, grec, italien, espagnol, suédois, turc, etc. ● Est1: tchèque, anglais, estonien, letton, roumain, russe, ukrainien, etc. ● Est2: tchèque, hongrois, letton, polonais, roumain, etc.	
	Réglage usine	Réinitialise tous les réglages, par exemple lors d'un déménagement (p. 27)	

● Seule la sélection des options disponibles est possible.

● Comment utiliser les fonctions du menu (image, qualité sonore, etc.)

Avancé

Modifier les programmes

Vous pouvez sauter les programmes inutiles ou éditer les programmes.

1 Affichez le menu



2 Sélectionnez "Configuration"



Menu principal

VIERA Link
Image
Son
Configuration

3 Sélectionnez "Fournisseur de service"

Configuration

Fournisseur service	Accéder
Réglage des liens	
Verrouil. parental	
Réglage	
Minuterie veille	Désactivé
Langues OSD	
Télétexte	TOP
Langue télétexte	Ouest
Réglage usine	

4 Procédez au réglage

■ Pour revenir sur TV
→ EXIT

Ignorer les programmes non désirés

Modifier les programmes (Changer de nom, déplacer)

Fournisseur de service

Vous pouvez cacher les services non désirés. Les services supprimés ne peuvent s'afficher qu'avec cette fonction. Utilisez cette fonction pour ignorer les programmes non désirés.

Sélectionnez un service et cachez / affichez-le



:ajouter
 :supprimer (ignorer)

- Pour resynchroniser chaque programme (Réglage manuel)
➔ Rouge (p. 25)

Vous pouvez changer le nom du programme et la position du programme.
● Si un magnétoscope est raccordé uniquement par le câble RF, modifiez "VCR".

① Sélectionnez le programme à modifier



Numéro du programme



② Modifiez

■ Pour modifier le nom affiché pendant la sélection des programmes

Sélectionnez "Modif nom"
 Vert

Spécifiez les caractères

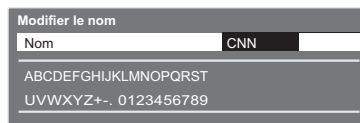

(maximum: cinq caractères)

Mémorisez
RETURN

■ To move the programme position

Sélectionnez la nouvelle position



Sélectionnez la nouvelle position



Mémorisez



Faire l'accord sur les programmes

Vous pouvez procéder à nouveau à la syntonisation de tous les programmes télévisés en cas de déménagement ou rechercher de nouveaux services qui peuvent avoir commencé à émettre.

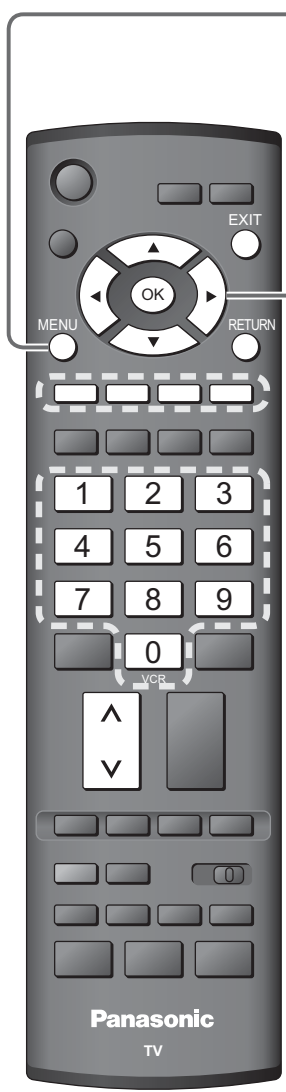

1 Affichez le menu

MENU

2 Sélectionnez "Configuration"

Menu principal	
VIERA Link	
Image	
Son	
Configuration	

② accès
① sélection

3 Sélectionnez "Réglage"

Configuration	
Fournisseur service	
Réglage des liens	
Verrouil. parental	
Réglage	Accéder
Minuterie veille	Désactivé
Langues OSD	
Télétexte	TOP
Langue télétexte	Ouest
Réglage usine	

② accès
① sélection

4 Sélectionnez la fonction

Réglage	
Configuration auto	Accéder
Réglage manuel	Accéder

② accès
① sélection

■ Pour revenir sur TV

EXIT

5 Procédez au réglage

Régler automatiquement tous les programmes

Configuration auto

Resynchronise automatiquement tous les programmes reçus dans la région.
 ● Si un numéro PIN de verrouillage parental (p. 26) a été spécifié, il doit être saisi.

Lancez la configuration automatique

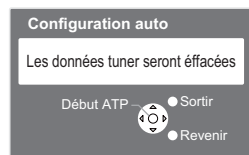

Les réglages sont effectués automatiquement



- Tous les réglages de syntonisation précédents sont effacés.
- Les réglages de programme, langue, pays/région sont téléchargés sur un appareil compatible avec Q-Link ou VIERA Link raccordé au téléviseur.
- Une fois l'opération terminée, le programme numéro "1" s'affiche.
- Si le réglage n'est pas complètement terminé → "Réglage manuel"

Pour la configuration automatique, utiliser les touches à l'avant du téléviseur (p. 7)

① Appuyez plusieurs fois jusqu'à ce que "Configuration auto" apparaisse



② Accédez à "Configuration auto"



③ Lancez "Configuration auto"



● Pour revenir sur TV → 

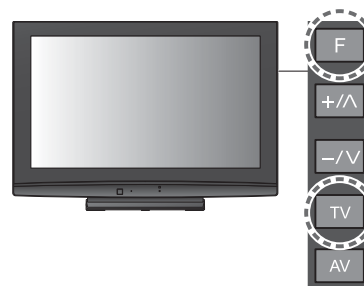

Régler manuellement le programme

Réglage manuel

Réglage fin

Utilisez cette option pour effectuer des réglages fins pour l'accord d'un programme donné (suivant les conditions météorologiques, etc.)

Réglage manuel

Réglez manuellement le programme après la Configuration auto.

- Réglez Système Audio et Système couleur, puis exécutez cette fonction. En principe, réglez Système couleur sur "Automatique".
- Si un magnétoscope est branché avec le câble RF uniquement, sélectionnez le numéro de programme "0".

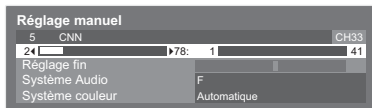

SC1: PAL B, G, H / SECAM B, G
 SC2: PAL I
 SC3: PAL D, K / SECAM D, K
 F: SECAM L / L'

Sélectionnez la position de programme



Sélectionnez le programme



Recherche et mémorisation

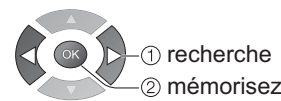

Contrôler le public des programmes

Vous pouvez verrouiller certains programmes/bornes d'entrée AV et contrôler qui les regarde. (Lorsqu'un programme/entrée verrouillé est sélectionné, un message apparaît vous demandant de saisir le numéro de votre PIN pour pouvoir le regarder.)

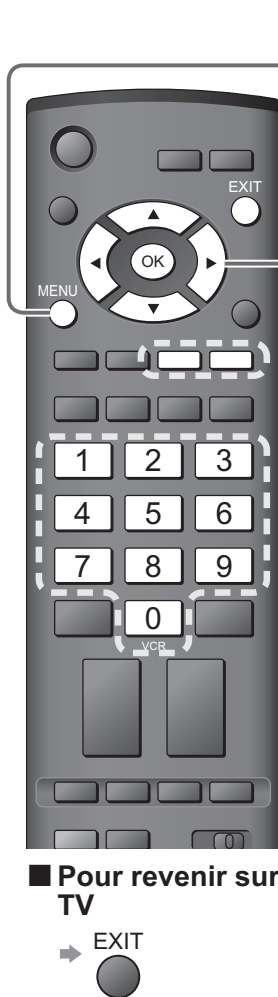

1 Affichez le menu
 MENU

2 Sélectionnez "Configuration"
 Menu principal
 VIERA Link
 Image
 Son
Configuration

3 Sélectionnez "Verrouillage parental"
 Configuration
 Fournisseur service
 Réglage des liens
Verrouil. parental Accéder
 Réglage
 Minuterie veille Désactivé
 Langues OSD
 Télétexte TOP
 Langue télétexte Ouest
 Réglage usine

4 Procédez au réglage

■ Pour revenir sur TV
 → EXIT

Contrôler le public des programmes

Verrouillage parental

① Tapez le numéro du PIN (4 chiffres)



- Tapez le numéro du PIN deux fois lors du premier réglage.
- Notez votre PIN en cas d'oubli.

② Sélectionnez "Liste chaînes"



③ Sélectionnez le programme / entrée à verrouiller



Apparaît lorsque le programme / entrée est verrouillé

■ Pour modifier le PIN

Sélectionnez "Modifier code PIN" à l'étape ② et saisissez deux fois un nouveau PIN.

Remarque

- Le réglage sur "Réglage usine" (p. 27) efface le numéro PIN et tous les réglages.

Rétablir les réglages

Rétablit les réglages initiaux du téléviseur, comme par exemple les programmes mémorisés. Tous les réglages (programmes, image, qualité sonore, etc.) sont réinitialisés.

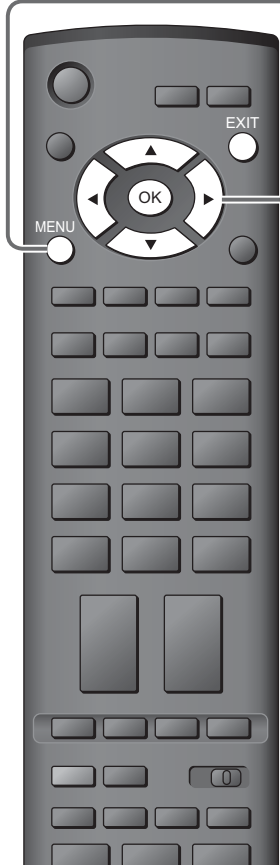

1 Affichez le menu
MENU

2 Sélectionnez "Configuration"
Menu principal
VIERA Link
Image
Son
Configuration

3 Sélectionnez "Réglage usine"
Configuration
Fournisseur service
Réglage des liens
Verrouil. parental
Réglage
Minuterie veille Désactivé
Langues OSD
Télétexte TOP
Langue télétexte Ouest
Réglage usine Accéder

4 Procédez au réglage
EXIT

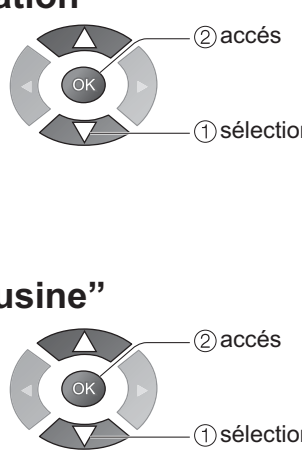

■ Pour revenir sur TV



● Contrôler le public des programmes

● Rétablir les réglages

Avancé

Rétablir les réglages

Réglage usine

① Vérifiez le message et initialisez

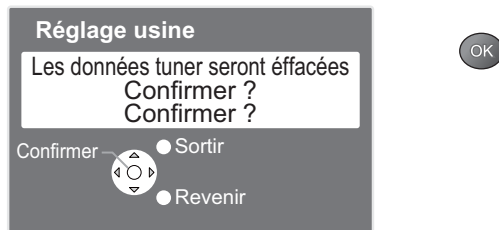

② Suivez les instructions à l'écran

- La "Configuration auto" sera lancée automatiquement lorsque vous mettrez le téléviseur sous tension avec l'interrupteur d'alimentation. (p. 10)

■ Pour réinitialiser uniquement les programmes du téléviseur, par exemple après un déménagement

- ➔ "Configuration auto" (p. 25)

Affichage de l'écran d'un ordinateur sur le téléviseur

L'écran de l'ordinateur raccordé au téléviseur peut être affiché sur le téléviseur. Vous pouvez également écouter le son de l'ordinateur si le câble audio est branché.

- Pour raccorder l'ordinateur → (p. 36)

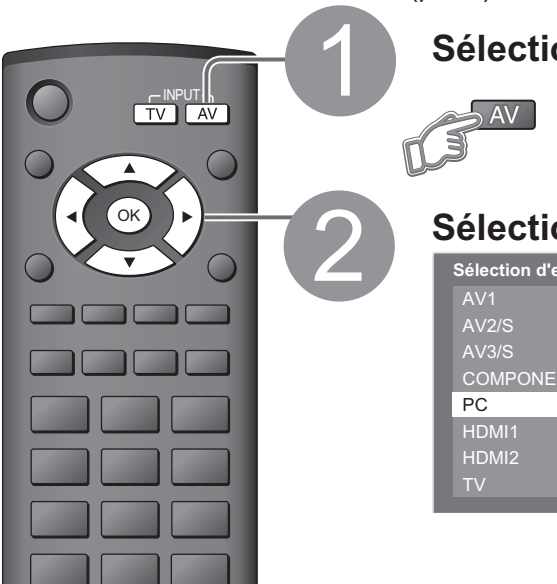

1 Sélectionnez l'entrée externe

2 Sélectionnez "PC"

Sélection d'entrée
AV1
AV2/S
AV3/S
COMPONENT
PC
HDMI1
HDMI2
TV

● Signaux correspondants (p. 41)
● Si "Fréq. H" ou "Fréq. V" est affiché en rouge, les signaux risquent de ne pas être pris en charge.

■ Pour revenir sur TV
→ TV

■ **Réglage du menu PC** (modifié à votre guise)

● Pour faire des réglages → "Comment utiliser les fonctions du menu" ① à ④ (p. 18)

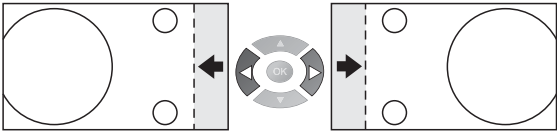
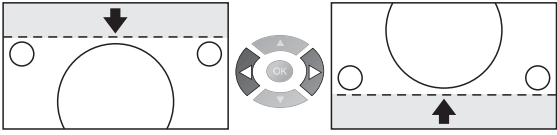
Menu	Rubrique	Ajustements / Configurations (options)	
Image	Réglages PC avancés	Gain Rouge	Contrôle la balance des blancs dans les zones rouges
		Gain Vert	Contrôle la balance des blancs dans les zones vertes
		Gain Bleu	Contrôle la balance des blancs dans les zones bleues
		Gamma	(2.0 / 2.2 / 2.5)
		Réinitialiser	Appuyez sur la touche OK pour réinitialiser les réglages de l'image
Configuration	Réglage PC	Résolution	Commute sur une vue grand écran ● VGA (640 × 480 pixels), WVGA (852 × 480 pixels), XGA (1.024 × 768 pixels), WXGA (1.366 × 768 pixels) ● Les options disponibles changent en fonction des signaux
		Horloge	Réglez sur le niveau minimum en cas de bruit
		Position H	Ajustez la position horizontale 
		Position V	Ajustez la position verticale 
		Réglage de la phase	Éliminez le scintillement et la distorsion ● Ajustez après le réglage de l'horloge ● Réglez sur le niveau minimum en cas de bruit
		Réinitialiser	Appuyez sur la touche OK pour réinitialiser les réglages de la configuration

● Autres options → p. 20 et p. 21

● Affichage de l'écran d'un ordinateur sur le téléviseur

Avancé

Fonctions de liaison (Q-Link VIERA Link)

Q-Link établit une connexion entre le téléviseur et le magnétoscope / enregistreur DVD et facilite l'enregistrement, la lecture, etc. (p. 31)

VIERA Link (HDAVI Control™) établit une connexion entre le téléviseur et l'appareil avec la fonction VIERA Link et permet de faciliter l'enregistrement, la lecture, etc. (p. 32 - 34)

Il est possible d'utiliser les fonctions VIERA Link et Q-Link ensemble.

■ Résumé des fonctions Q-Link et VIERA Link

Fonctions	Raccordement	Q-Link (Raccordement Péritel)	VIERA Link (Raccordement HDMI seulement)	VIERA Link (Raccordement Péritel et HDMI)
Téléchargement des préréglages		○	○	○
Lecture facile		○	○	○
Commande des haut-parleurs		—	○	○
Contrôler le menu de l'appareil raccordé avec la télécommande VIERA		—	○*	○*
Enregistrement direct du téléviseur		○	—	○**
Pause des programmes télévisés en direct		—	—	○**

* : Disponible avec un appareil équipé de la fonction "HDAVI Control 2" ou "HDAVI Control 3".

** : Disponible avec un appareil équipé de la fonction "HDAVI Control 3".

Raccordements

Lisez également le mode d'emploi de l'appareil.

■ Q-Link

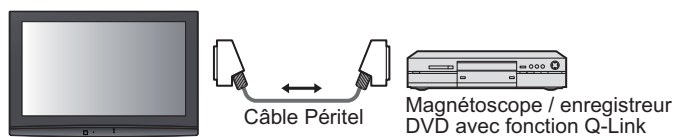

- Raccordez le magnétoscope / enregistreur DVD compatible Q-Link à la borne AV1 ou AV2 du téléviseur par le biais d'un câble Péritel "fully wired".

■ VIERA Link

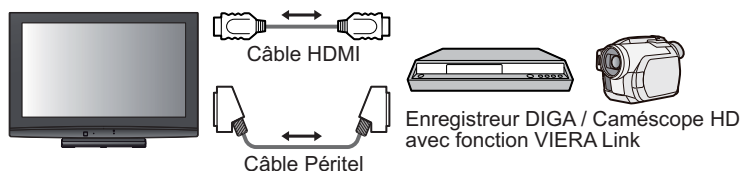

- Raccordez l'appareil compatible VIERA Link aux bornes AV1, AV2, HDMI1 ou HDMI2 du téléviseur par le biais des deux câbles Péritel et HDMI "fully wired".
- Certaines fonctions ne sont disponibles qu'avec le raccordement d'un câble HDMI. Mais utilisez les deux câbles HDMI et Péritel pour supporter normalement plusieurs fonctions.

- Câble Péritel
Utilisez un câble Péritel "fully wired".
- Câble HDMI
Utilisez un câble compatible HDMI "fully wired".
Il n'est pas possible d'utiliser les câbles non compatibles HDMI.
Numéro de pièce du câble HDMI Panasonic recommandé :
 - RP-CDHG10 (1,0 m)
 - RP-CDHG15 (1,5 m)
 - RP-CDHG20 (2,0 m)
 - RP-CDHG30 (3,0 m)
 - RP-CDHG50 (5,0 m)

Pour commander les enceintes (Home cinéma)

- Pour utiliser un amplificateur

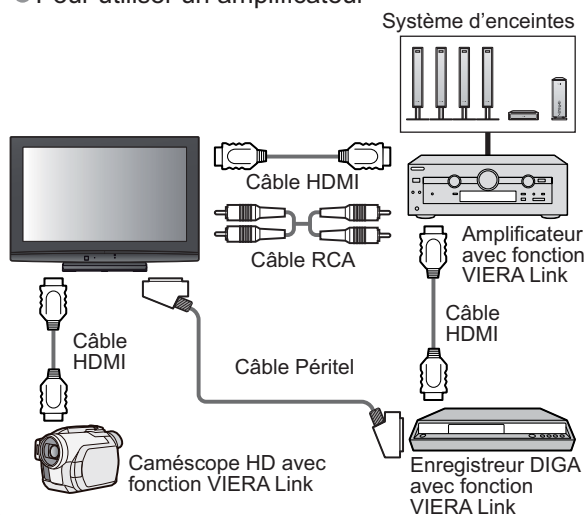

- Pour utiliser un lecteur de salon

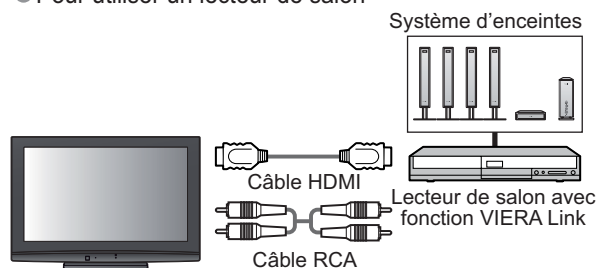

Q-Link

■ Préparatifs

- Raccordez le magnétoscope/enregistreur DVD avec les logos suivants : "Q-Link", "NEXTVIEWLINK", "DATA LOGIC", "Easy Link", "Megalogic" ou "SMARTLINK"
- Liaison Q-Link ➔ p. 30
- Configurez le magnétoscope / enregistreur DVD. Lisez le mode d'emploi de l'appareil.
- Configuration de la prise Q-Link dans le menu Configuration ➔ "Q-Link" (p. 21), "Sortie AV1 / AV2" (p. 21)
- Téléchargez les préréglages - réglages de programme, langue, pays / région (Téléchargement des préréglages) ➔ "Téléchargement" (p. 21) ou "Configuration auto" (p. 25) ou "Configuration automatique" - lorsque vous utilisez pour la première fois le téléviseur (p. 10)

■ Fonctions disponibles

Certains enregistreurs ne peuvent pas être utilisés. Lisez le mode d'emploi de l'enregistreur.

Enregistrer le programme actuel sur le magnétoscope / enregistreur DVD immédiatement.

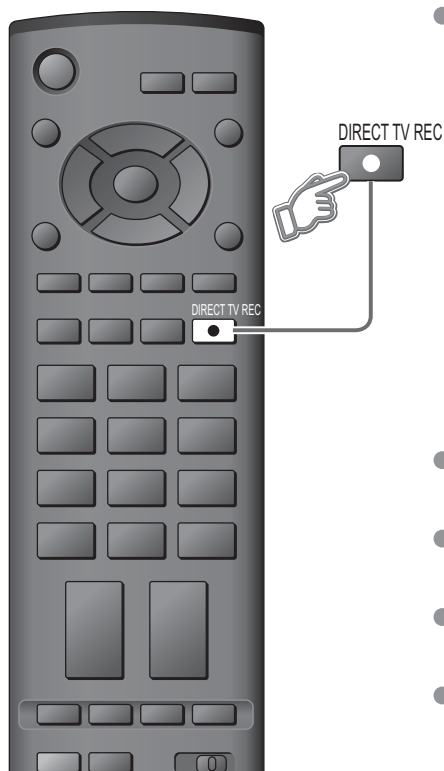

● Conditions disponibles :

Mode actuel	Utilisation du syntoniseur	Comment enregistrer
TV	TV	Sortie moniteur TV
	Enregistreur	Syntoniseur de l'enregistreur
AV (visionner le syntoniseur de l'enregistreur)	Enregistreur	Syntoniseur de l'enregistreur
AV (visionner l'entrée externe de l'enregistreur)	-	Entrée externe de l'enregistreur
AV (visionner l'entrée externe du téléviseur)	-	Sortie moniteur TV

- Lorsque l'enregistrement TV direct est effectué, l'enregistreur est automatiquement mis sous tension s'il est en mode de veille.
- Vous pouvez changer de programme ou éteindre le téléviseur pendant que l'enregistreur enregistre à partir de son propre syntoniseur.
- Vous ne pouvez pas changer de programme pendant que l'enregistreur enregistre à partir du syntoniseur du téléviseur.
- Vous arrêtez l'enregistrement si vous éteignez le téléviseur pendant l'enregistrement à partir d'une source AV raccordé au téléviseur.

Enregistrement direct du téléviseur - Ce que vous voyez est ce que vous enregistrez

Informations / Message

Des informations d'enregistrement s'affichent ou, si l'enregistrement n'est pas possible, un message s'affiche.

- "DATA LOGIC" (marque commerciale de Metz Corporation)
- "Easy Link" (marque commerciale de Philips Corporation)
- "Megalogic" (marque commerciale de Grundig Corporation)
- "SMARTLINK" (marque commerciale de Sony Corporation)

● Fonctions de liaison (Q-Link / VIERA Link)

Avancé

Fonctions de liaison (Q-Link VIERA Link)

VIERA Link "HDAVI Control™" *

*Profitez en plus de l'interopérabilité HDMI avec les appareils Panasonic dotés de la fonction "HDAVI Control".

Ce téléviseur prend en charge la fonction "HDAVI Control 3".

La connexion de l'appareil (enregistreur DIGA, caméscope HD, lecteur de salon, amplificateur, etc.) avec des câbles HDMI et Péritel permet de les interfacier automatiquement.

Ces fonctions sont limitées aux modèles intégrant "HDAVI Control" et "VIERA Link".

- Certaines fonctions ne sont pas disponibles selon la version HDAVI Control de l'appareil. Confirmez la version HDAVI Control de l'appareil raccordé.
- La fonction VIERA Link "HDAVI Control", basée sur les fonctions de commande fournies par HDMI, une norme industrielle connue sous le nom HDMI CEC (Consumer Electronics Control), est une fonction unique que nous avons développée et ajoutée. En tant que tel, son fonctionnement avec les appareils compatibles HDMI CEC d'autres fabricants ne peut être garanti.

Veuillez vous reporter aux modes d'emploi respectifs pour les appareils d'autres fabricants prenant en charge la fonction VIERA Link.

Pour connaître les appareils Panasonic utilisables, contactez votre revendeur Panasonic local.

■ Préparatifs

- Raccordez l'appareil compatible VIERA Link.
 - Liaison VIERA Link. ➔ p. 30
 - Configurez l'appareil raccordé. Lisez le mode d'emploi de l'appareil.
 - Il peut être nécessaire de procéder aux réglages de l'enregistreur pour obtenir un enregistrement optimal. Lisez le mode d'emploi de l'enregistreur pour en savoir plus.
 - Téléchargez les préréglages - réglages de programme, langue, pays/région (Téléchargement des préréglages) ➔ "Téléchargement" (p. 21) ou "Configuration auto" (p. 25) ou "Configuration automatique" - lorsque vous utilisez pour la première fois le téléviseur (p. 10)
 - Réglez VIERA Link sur Activé dans la Configuration ➔ "VIERA Link" (p. 21)
 - Réglez le téléviseur
 - ➔ **Une fois connectés, allumez l'appareil puis le téléviseur.**
 - Placez le mode d'entrée sur HDMI1 ou HDMI2 (p. 16) et vérifiez qu'une image est correctement affichée.**
- Cette configuration doit être effectuée chaque fois que les conditions suivantes surviennent :
- lors de la première utilisation
 - lors de l'ajout ou du rebranchement d'un appareil
 - lors d'un changement de la configuration

■ Fonctions disponibles

Lecture facile

Commutation automatique de l'entrée - Lorsque l'appareil raccordé est mis en route, le mode d'entrée change automatiquement. Lorsqu'il est éteint, le mode d'entrée est rétabli.

■ Fonctions disponibles (Utilisation du menu VIERA Link)

Pause des programmes télévisés en direct

(HDAVI Control 3 et enregistreur avec disque dur)

Pause Live TV

Vous pouvez suspendre un programme télévisé en direct et le reprendre ultérieurement.

- Cette fonction est disponible avec un enregistreur DIGA équipé d'un disque dur et de la fonction "HDAVI Control 3".
- Raccordez l'enregistreur DIGA avec les deux câbles HDMI et Péritel pour utiliser cette fonction.
- Si vous n'arrivez pas à utiliser cette fonction, vérifiez les réglages et l'appareil.
 - ➔ "Préparatifs" (p. 32)

Accédez aux programmes télévisés en direct pour les suspendre



① Affichez "Menu VIERA Link"



② Sélectionnez "Pause Live TV" pour suspendre le programme

Menu VIERA Link	
Pause Live TV	Accéder
Direct TV Rec	Démarrage
Contrôle VIERA Link	Enregistreur
Sélection haut-parleurs	Home cinéma

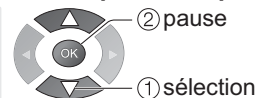

- Le programme télévisé en direct est enregistré sur le disque dur à partir du moment où il a été suspendu.
- Si l'image interrompue du poste de télévision disparaît après quelques minutes
 - ➔ (l'image interrompue sera restaurée)

■ Pour reprendre (arrêter la pause)

Sélectionnez "Pause Live TV" pour accéder au programme

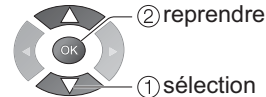

- Lisez le mode d'emploi de l'appareil pour les opérations après la reprise.

■ Pour revenir à la télévision en direct

(annuler la pause ou la reprise de lecture)

➔ (modifier le mode d'entrée)

- Si vous annulez la pause ou la reprise de lecture, le programme enregistré sera effacé du disque dur.

Enregistrer le programme actuel sur l'enregistreur DIGA immédiatement.

- Cette fonction est disponible avec un enregistreur DIGA équipé de la fonction "HDAVI Control 3".
- Raccordez l'enregistreur DIGA avec les deux câbles HDMI et Péritel pour utiliser cette fonction.
- Si vous n'arrivez pas à utiliser cette fonction, vérifiez les réglages et l'appareil.
 - ➔ "Préparatifs" (p. 32)
- Vous pouvez changer de programme ou éteindre le téléviseur pendant que l'enregistreur enregistre à partir de son propre syntoniseur.
- Vous ne pouvez pas changer de programme pendant que l'enregistreur enregistre à partir du syntoniseur du téléviseur.
- Vous arrêterez l'enregistrement si vous éteignez le téléviseur pendant l'enregistrement à partir d'une source AV raccordé au téléviseur.

Enregistrement direct du téléviseur - Ce que vous voyez est ce que vous enregistrez (HDAVI Control 3)

Direct TV Rec



① Affichez "Menu VIERA Link"



② Sélectionnez "Direct TV Rec" et démarrez l'enregistrement

Menu VIERA Link	
Pause Live TV	Accéder
Direct TV Rec	Démarrage
Contrôle VIERA Link	Enregistreur
Sélection haut-parleurs	Home cinéma



- Vous pouvez également démarrer l'enregistrement directement

➔

■ Pour arrêter l'enregistrement

Sélectionnez "Arrêt" dans "Direct TV Rec" pour accéder à l'enregistrement

Menu VIERA Link	
Pause Live TV	Accéder
Direct TV Rec	Arrêt
Contrôle VIERA Link	Enregistreur
Sélection haut-parleurs	Home cinéma



Fonctions de liaison (Q-Link VIERA Link)

■ Fonctions disponibles (Utilisation du menu VIERA Link)

Vous pouvez commander certaines fonctions de l'appareil raccordé avec la télécommande de ce téléviseur (pointez la télécommande vers le capteur de signal du téléviseur).

- Cette fonction est disponible avec un appareil équipé de la fonction "HDAVI Control 2" ou "HDAVI Control 3".
- Si vous n'arrivez pas à utiliser cette fonction, vérifiez les réglages et l'appareil.
 - ➔ "Préparatifs" (p. 32)

Accédez au menu de l'appareil pour l'utiliser



① Affichez "Menu VIERA Link"



② Sélectionnez "Contrôle VIERA Link"

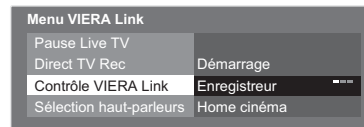

sélection

③ Sélectionnez l'appareil auquel vous désirez accéder

- "Home cinéma" désigne un lecteur de salon, un enregistreur de salon et un amplificateur.

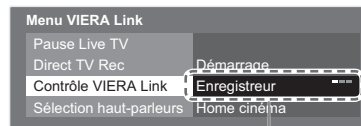

Enregistreur / Lecteur / Home cinéma / Caméscope

Le type d'appareil raccordé s'affiche. Sélectionnez le type d'appareil et accédez-y.



① sélection

② accès

Le menu des appareils auxquels vous accédez
(Le mode d'entrée est automatiquement modifié)

④ Utilisez le menu de l'appareil

- Touches de télécommande VIERA disponibles (varie en fonction de l'équipement raccordé):

	Déplacer le curseur / sélectionner le menu
	Déplacer le curseur / accès / régler
	Mémoriser / régler / accès
	Retourner au menu précédent
	Quitter le menu
	Afficher le guide des fonctions pour l'appareil / Cela fonctionne aussi avec la touche OPTION de l'appareil
	Accéder lorsque les mots-clés s'affichent sur la barre de couleur

- Concernant les commandes de l'appareil, consultez le mode d'emploi de ce dernier.

Contrôler le menu de l'appareil raccordé avec la télécommande VIERA

(HDAVI Control 2)
(HDAVI Control 3)

Contrôle VIERA Link

■ Si vous accédez à un appareil non valable

Lorsqu'un appareil équipé de la fonction "HDAVI Control" est raccordé

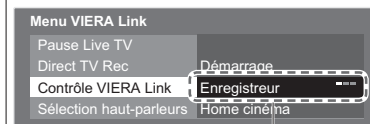

Enregistreur / Lecteur / Home cinéma / Caméscope

Le type d'appareil raccordé s'affiche. Mais vous ne pouvez pas y accéder. Utilisez sa propre télécommande pour opérer l'appareil.

Lorsqu'un appareil d'un autre type ou d'un autre fabricant est raccordé

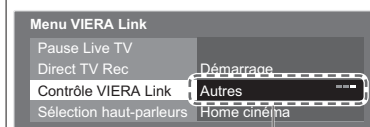

Autres

"Autres" s'affiche. Vous ne pouvez pas y accéder. Utilisez sa propre télécommande pour opérer l'appareil.

■ Fonctions disponibles (Utilisation du menu VIERA Link)

Vous pouvez commander le haut-parleur du Home Cinema avec la télécommande de ce téléviseur (dirigez la télécommande vers le récepteur de signal du téléviseur).

- Cette fonction est disponible avec un amplificateur ou lecteur de salon équipé de la fonction "HDAVI Control".
- Si vous n'arrivez pas utiliser cette fonction, vérifiez les réglages et l'appareil.
→ "Préparatifs" (p. 32)

Accédez au volume de l'enceinte pour le contrôler

Commande des haut-parleurs

Sélection haut-parleurs

① Affichez "Menu VIERA Link"

② Sélectionnez "Sélection haut-parleurs"

③ Réglez sur "Home cinéma" ou "TV"

Menu VIERA Link	
Pause Live TV	Démarrage
Direct TV Rec	Enregistreur
Contrôle VIERA Link	Home cinéma
Sélection haut-parleurs	

sélection

réglage

■ Home cinéma

L'amplificateur ou le lecteur de salon s'allumeront automatiquement s'ils sont en mode de veille et que le son est émis des haut-parleurs du Home Cinema raccordé à l'appareil.

- Augmentation / diminution du volume →

- Sourdine →

- Le son des haut-parleurs du téléviseur est coupé.
- Lorsque l'appareil est éteint, les haut-parleurs du téléviseur restent actifs.

■ TV

Les haut-parleurs du téléviseur sont actifs.

Remarque

- Cette fonction risque de ne pas fonctionner correctement selon l'appareil raccordé.
- L'image ou le son risque de ne pas être disponible pendant les premières secondes de lecture.
- L'image ou le son risque de ne pas être disponible pendant les premières secondes lorsque le mode d'entrée est modifié.
- La fonction Volume sera affichée lors de l'ajustement du volume de l'appareil.
- La lecture facile est aussi disponible avec la télécommande pour un amplificateur ou un lecteur de cinéma à domicile. Consultez le mode d'emploi de l'appareil.
- Concernant le câble HDMI utilisé pour raccorder un caméscope HD Panasonic, consultez le manuel qui accompagne le caméscope.
- Si plus d'un appareil de même type sont raccordés au téléviseur par des câbles HDMI, par exemple deux enregistreurs DIGA à HDMI1 et HDMI2, la fonction VIERA Link ne sera disponible que pour le numéro de borne inférieur, dans ce cas HDMI1.
- "HDAVI Control 3" est la nouvelle norme (depuis décembre 2007) pour les appareils compatibles HDAVI Control. Cette norme est compatible avec un appareil HDAVI classique.

Appareil externe

Ces schémas présentent nos conseils relatifs à la connexion du téléviseur à divers appareils. Pour les autres raccordements, consultez les instructions des composants respectifs, le tableau ci-dessous et les données techniques (p. 45).

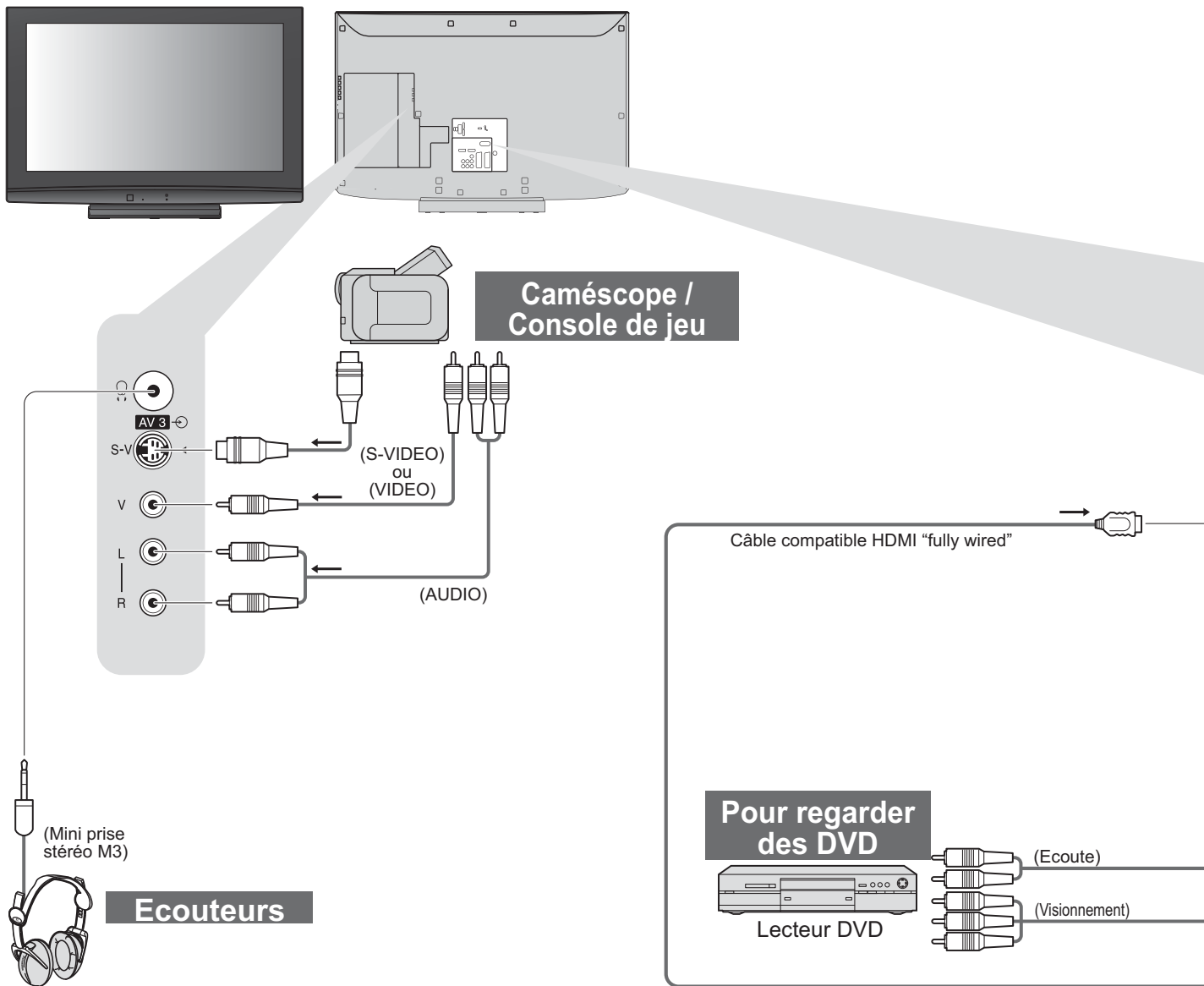

Types of connectable equipment to each terminal

Connecteur	AV1	AV2	AV3 (Côté dutéléviseur)
Enregistrement / Lecture (appareil)			
Pour enregistrer/ lire des cassettes vidéo / DVD (magnétoscope / enregistreur DVD)	<input type="checkbox"/>	<input type="checkbox"/>	<input type="checkbox"/>
Pour regarder des DVD (lecteur DVD)	<input type="checkbox"/>	<input type="checkbox"/>	<input type="checkbox"/>
Pour regarder les images d'un caméscope (caméra vidéo)	<input type="checkbox"/>	<input type="checkbox"/>	<input type="checkbox"/>
Pour regarder des émissions satellites (décodeur)	<input type="checkbox"/>	<input type="checkbox"/>	<input type="checkbox"/>
Pour jouer à des jeux vidéos (console de jeu)	<input type="checkbox"/>	<input type="checkbox"/>	<input type="checkbox"/>
Pour utiliser un amplificateur avec les haut-parleurs	<input type="checkbox"/>	<input type="checkbox"/>	<input type="checkbox"/>
Q-Link	<input type="checkbox"/>	<input type="checkbox"/>	<input type="checkbox"/>
VIERA Link	<input type="checkbox"/> (avec HDMI)	<input type="checkbox"/> (avec HDMI)	<input type="checkbox"/>
Enregistrement TV direct	<input type="checkbox"/>	<input type="checkbox"/>	<input type="checkbox"/>

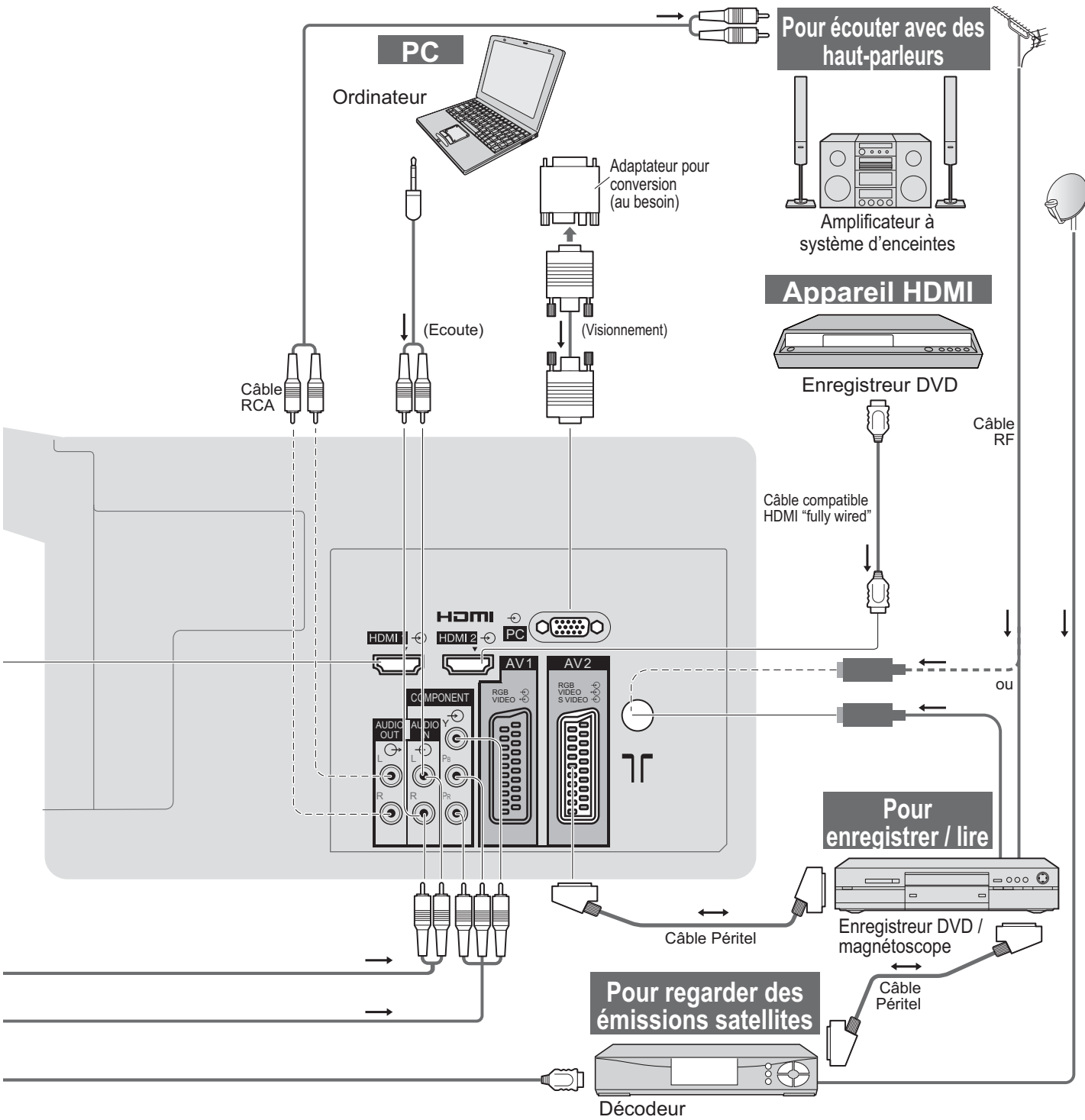

● Appareil externe

Avancé

COMPONENT	AUDIO OUT	HDMI	
		1	2
		<input type="checkbox"/>	<input type="checkbox"/>
<input type="checkbox"/>		<input type="checkbox"/>	<input type="checkbox"/>
	<input type="checkbox"/>	<input type="checkbox"/>	<input type="checkbox"/>
		<input type="checkbox"/>	<input type="checkbox"/>
		<input type="checkbox"/>	<input type="checkbox"/>

○: Raccordement conseillé

Données techniques

Format d'écran

La taille et l'aspect optimum peuvent être choisis pour regarder des images plus détaillées. (p. 13)

■ Automatique : L'aspect automatique détermine le meilleur format d'écran à utiliser pour que l'image occupe tout l'écran grâce à un processus en quatre étapes pour vérifier si l'image visionnée est une image grand écran. Si l'aspect automatique détecte un signal grand écran, il adopte le mode grand écran 16:9 ou 14:9 approprié. Si l'aspect automatique ne détecte pas de signal grand écran, ce téléviseur sophistiqué améliore l'image pour offrir un visionnement optimal.

Le texte affiché à l'écran explique de quelle manière l'aspect automatique a déterminé le rapport d'aspect utilisé : "Large" apparaît en haut à gauche de l'écran si un signal d'identification grand écran (WSS) est détecté ou si un signal est détecté via une prise SCART. L'aspect automatique adopte le format grand écran 16:9 ou 14:9 approprié. Cette fonction est aussi opérationnelle dans les autres modes d'aspect. "Automatique" apparaît en haut à gauche de l'écran si des bandes noires sont détectées en haut et en bas de l'image. L'aspect automatique choisit le meilleur format d'écran et agrandit l'image pour qu'elle occupe tout l'écran. Ce processus peut prendre plusieurs minutes en fonction de l'obscurité de l'image.

Nom du signal	Signal de commande d'écran								
	Signal grand écran (WSS)					Signal de commande via la borne péritel (8 broches) ou HDMI			
	TV	AV1	AV2	AV3	COMPONENT	AV1	AV2	HDMI1	HDMI2
PAL	○	○	○	○	/	○	○	/	/
PAL 525/60	-	-	-	-		○	○		
M.NTSC	-	-	-	-		○	○		
NTSC (Entrée AV uniquement)	-	-	-	-		○	○		
SD	525(480)/60i	/	/	/	-	/	/	○	○
	525(480)/60p				-			○	○
	625(576)/50i				○			○	○
	625(576)/50p				○			○	○
HD	750(720)/50p	/	/	/	-	/	/	○	○
	750(720)/60p				-			○	○
	1125(1080)/50i				-			○	○
	1125(1080)/60i				-			○	○

Remarque

- Le format d'écran varie selon le programme, etc. S'il est supérieur au standard "16:9", des bandes noires peuvent apparaître en haut et en bas de l'écran.
- Si la taille de l'écran semble anormale lors de la lecture d'un programme enregistré en grand écran sur un magnétoscope, ajustez le tracking de votre magnétoscope. (Consultez le manuel du magnétoscope.)

Raccordement HDMI

L'interface HDMI (high-definition multimedia interface) vous permet de regarder des images numériques haute définition et d'écouter un son de qualité élevée en raccordant le téléviseur et l'appareil.

Un appareil compatible HDMI (*1) doté d'une prise de sortie HDMI ou DVI, comme un décodeur ou un lecteur DVD, peut être raccordé à la prise HDMI par le biais d'un câble compatible HDMI (de type "fully wired").

Pour les connexions, voir "Appareil externe"(p. 36)

Remarque

- HDMI est la première interface AV grand public entièrement numérique au monde satisfaisant à la norme de non compression.
- Si l'appareil externe possède uniquement une sortie DVI, raccordez-la à la borne HDMI1 avec un câble adaptateur DVI-HDMI (*2).
- Branchez le câble audio à la prise d'entrée audio lorsque le câble de conversion DVI vers HDMI est utilisé. (HDMI1 : utilisez les bornes COMPONENT-AUDIO)
- Les réglages audio peuvent être effectués sur l'écran du menu "Entrée HDMI1". (p. 20)
- Fréquences d'échantillonnage de signaux audio compatibles (2ch L.PCM) : 48 kHz, 44,1 kHz, 32 kHz.
- Les bornes HDMI2 sont uniquement pour le signal audio numérique.
- L'utilisation avec un ordinateur n'est pas considérée.
- Si l'appareil raccordé est doté d'une fonction de réglage du format, réglez-le sur "16:9".
- Ces connecteurs HDMI sont de "type A".
- Ces connecteurs HDMI sont compatibles avec la protection des droits d'auteur HDCP (High-Bandwidth Digital Content Protection).
- Un appareil non doté d'une prise de sortie numérique peut être raccordé à la prise d'entrée de "Component", "S-VIDEO" ou "Video" pour recevoir les signaux analogiques.
- La prise d'entrée HDMI peut être utilisée uniquement avec les signaux d'image suivants : 480i, 480p, 576i, 576p, 720p et 1080i. Faites correspondre le réglage de sortie de l'appareil numérique.
- Pour de plus amples détails sur les signaux HDMI applicables, reportez-vous à p. 41.
- Ce téléviseur soutient la technologie HDMI™ (version 1.3).

(*1) : Le logo HDMI s'affiche sur les appareils compatibles HDMI.

(*2) : Contactez votre revendeur de produits numériques le plus proche.

Données techniques

Informations sur les prises PERITEL, S-vidéo et HDMI

■ Prises Péritel AV1

(RVB, Vidéo, Q-Link)

Entrée AV1 possibles: RVB (Rouge / Vert / Bleu).

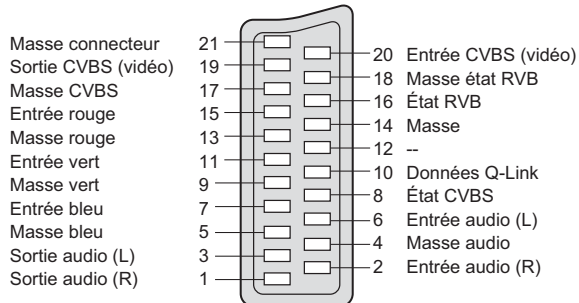

■ Prises Péritel AV2

(RVB, Vidéo, S-Vidéo, Q-Link)

AV2: L'état des broches 15 et 20 dépend de la sélection S-VHS / VIDEO

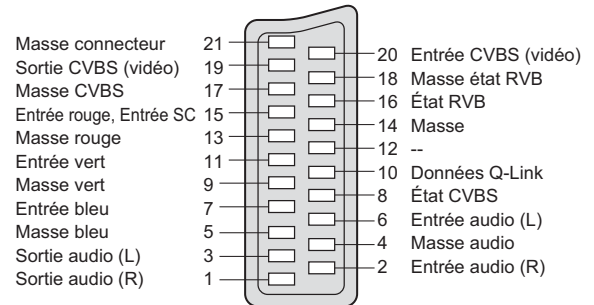

■ Prise AV3 S-Vidéo à 4 broches

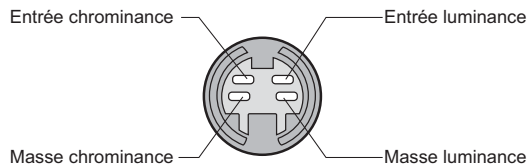

■ Prisel HDMI

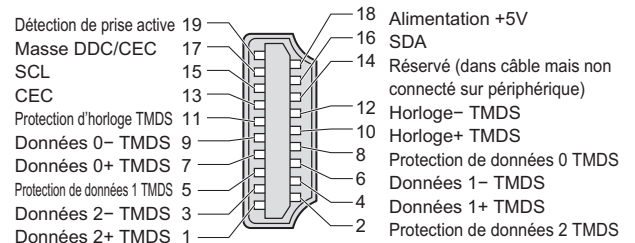

Raccordement à l'ordinateur

Un ordinateur peut être raccordé au téléviseur de sorte que l'écran de l'ordinateur s'affiche et que le son soit émis du téléviseur.

- Signaux de l'ordinateur qui peuvent être entrés : Fréquence de balayage horizontal 31 à 48,5 kHz ; fréquence de balayage vertical 60 Hz (des lignes de signal supérieures à 768 peuvent être à l'origine d'un mauvais affichage de l'image).
- Il n'est pas nécessaire d'utiliser un adaptateur pour ordinateur pour le connecteur D-sub 15 broches compatible avec DOS/V.

Remarque

- Certains modèles d'ordinateur ne peuvent pas être raccordés sur ce téléviseur.
- Lors de l'utilisation d'un ordinateur, réglez ce dernier sur la qualité d'affichage des couleurs la plus élevée.
- Pour plus d'informations sur les signaux d'ordinateur applicables, voir ci-dessous.
- Résolution d'affichage max.

Aspect	4:3	1.024 × 768 pixels
	16:9	1.366 × 768 pixels

- Signal pour le connecteur D-sub 15 broches

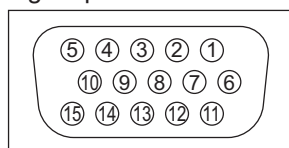

N° de broche	Nom du signal	N° de broche	Nom du signal	N° de broche	Nom du signal
①	R	⑥	GND (masse)	⑪	NC (non branché)
②	G	⑦	GND (masse)	⑫	NC (non branché)
③	B	⑧	GND (masse)	⑬	HD
④	NC (non branché)	⑨	NC (non branché)	⑭	VD
⑤	GND (masse)	⑩	GND (masse)	⑮	NC (non branché)

Signaux d'entrée pouvant être affichés

COMPONENT (Y, P_B, P_R), HDMI

* Marquer: Signal d'entrée applicable

Nom du signal	COMPONENT	HDMI
525 (480) / 60i	*	*
525 (480) / 60p	*	*
625 (576) / 50i	*	*
625 (576) / 50p	*	*
750 (720) / 60p	*	*
750 (720) / 50p	*	*
1.125 (1.080) / 60i	*	*
1.125 (1.080) / 50i	*	*

PC (D-sub 15P)

Nom du signal	Fréquence horizontale (kHz)	Fréquence verticale (Hz)
640 × 480 @60 Hz	31,47	59,94
800 × 600 @60 Hz	37,88	60,32
852 × 480 @60 Hz	31,44	59,89
1.024 × 768 @60 Hz	48,36	60,00
1.366 × 768 @60 Hz	48,39	60,04

Remarque

- Les signaux n'ayant pas les caractéristiques ci-dessus ne donnent pas toujours des images correctes.
- Les signaux ci-dessus sont reformatés pour un visionnement optimal sur votre écran.
- Le signal d'entrée conforme à un PC est compatible avec le mode de compteur standardisé VESA.
- Le signal PC est agrandi ou compressé sur l'écran, ce qui peut nuire quelque peu à la clarté des plus fins détails.

FAQ

Avant de demander toute réparation ou assistance, veuillez suivre ces indications simples pour résoudre le problème. Si le problème persiste, contactez votre revendeur Panasonic local pour obtenir de l'aide.

Points blancs ou ombre sur les images (bruit)

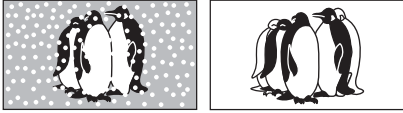

- Vérifiez la position, l'orientation et le raccordement de l'antenne.

Il n'y a ni image ni son

- Le téléviseur est-il en mode "AV" ?
- Le cordon d'alimentation est-il branché dans la prise de courant ?
- Le téléviseur est-il sous tension ?
- Vérifiez le menu Image (p. 20) et le volume.
- Vérifiez que tous les câbles péritel requis sont présents et qu'ils sont bien raccordés.

Format Auto

- La fonction d'aspect automatique est conçue pour offrir un format d'écran optimal, de sorte que l'image remplisse tout l'écran. Pour les commandes d'utilisateur, voir p. 38.

S-Vidéo / photo noir et blanc

- Confirmez au moyen de la touche AV que vous avez sélectionné S-Vidéo, c'est-à-dire AV2/S (p. 16).

Messages sur écran - Ex. : EC/AV1

- Il suffit d'appuyer sur la touche  Appuyez de nouveau pour le réafficher.

Un message d'erreur apparaît.

- Suivez les instructions du message.
- Si le problème persiste, contactez le SAV agréé.

La fonction Q-Link ne fonctionne pas

- Vérifiez le câble péritel, connexion et Q-Link configuration. Réglez également "Sortie AV1 / AV2" dans le menu Configuration (p. 21).

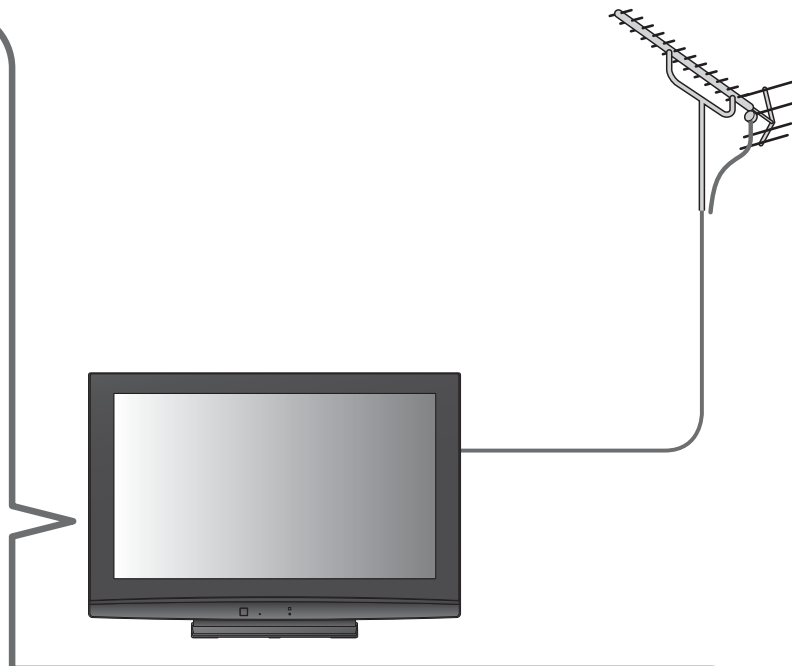

La fonction "VIERA Link" ne marche pas et un message d'erreur apparaît

- Confirmez la connexion
- Allumez l'installation connectée puis allumez le téléviseur. (p. 32)

L'enregistrement n'a pas commencé immédiatement

- Contrôlez les réglages de l'enregistreur. Veuillez lire le mode d'emploi de l'enregistreur pour plus de détails.

Des points rouges, bleus, verts et noirs peuvent apparaître sur l'écran

- C'est une caractéristique des écrans à cristaux liquides, ce n'est pas un dysfonctionnement. Le panneau à cristaux liquides est fabriqué en faisant appel à une technologie de haute précision, ce qui vous permet de bénéficier d'une image de bonne définition. Un certain nombre de pixels non actifs peuvent apparaître occasionnellement à l'écran sous la forme de point fixe rouge, vert, bleu ou noir. Notez que cela n'affecte pas les performances de votre téléviseur.

En appuyant du doigt sur le panneau LCD, celui-ci bouge légèrement.

Et un bruit de cliquetis peut être émis.

- Un jeu a été laissé autour du panneau pour empêcher qu'il ne soit endommagé. En appuyant du doigt sur le panneau, celui-ci peut bouger légèrement et un bruit de cliquetis peut être émis. Il ne s'agit pas d'un dysfonctionnement.

	Problème	Mesures
Ecran	Image chaotique, discordante	<ul style="list-style-type: none"> ● Réglez "P-NR" dans le menu Image (pour retirer le bruit). (p. 20) ● Vérifiez les appareils électriques à proximité (voiture, moto, lampe fluorescente).
	Aucune image ne s'affiche	<ul style="list-style-type: none"> ● Est-ce que "Couleur" ou "Contraste" dans le menu Image est réglé au minimum ? (p. 20) ● Vérifiez le système couleur. (p. 25)
	Image floue ou déformée (pas de son ou volume faible)	<ul style="list-style-type: none"> ● Réinitialisez les programmes. (p. 23)
	Une image anormale s'affiche	<ul style="list-style-type: none"> ● Mettez le téléviseur hors tension à l'aide de l'interrupteur d'alimentation, puis remettez-le sous tension.
Son	Aucun son n'est émis	<ul style="list-style-type: none"> ● Est-ce que la "Coupure du son" est activée ? (p. 7) ● Est-ce que le volume est réglé sur minimum ?
	Le niveau sonore est faible ou le son est déformé	<ul style="list-style-type: none"> ● La réception du signal sonore peut s'être dégradée. ● Réglez "MPX" (p. 20) dans le menu Son sur "Mono". (Analogique)
HDMI	Le son est anormal	<ul style="list-style-type: none"> ● Réglez le réglage du son de l'appareil raccordé sur "2ch L.PCM". ● Vérifiez le réglage de "Entrée HDMI1" dans le menu Son. (p. 20) ● Si la connexion du son numérique connaît un problème, sélectionnez une connexion de son analogique. (p. 39)
	L'image d'un appareil externe est anormale lorsque ce dernier est raccordé via la borne HDMI	<ul style="list-style-type: none"> ● Le câble HDMI est-il raccordé correctement ? (p. 36) ● Mettez le téléviseur et l'appareil hors tension, puis remettez-les sous tension. ● Vérifiez un signal d'entrée de l'appareil. (p. 41) ● Utilisez un appareil compatible EIA/CEA-861/861B.
Autre	Le téléviseur passe en "mode de veille"	<ul style="list-style-type: none"> ● La fonction de minuterie de mise hors tension automatique est activée. ● Le téléviseur passe en "Mode de veille" environ 30 minutes après la fin de la diffusion analogique.
	La télécommande ne fonctionne pas	<ul style="list-style-type: none"> ● Les piles sont-elles correctement insérées ? (p. 6) ● Le téléviseur est-il sous tension ?

Licence

Marques de commerce

- VGA est une marque de commerce d'International Business Machines Corporation.
- S-VGA est une marque déposée par Video Electronics Standard Association.
Même s'il n'existe aucune mention spéciale de marque de commerce de société ou de produit, ces marques de commerce ont toutefois été respectées.
- HDMI, le logo HDMI et High-Definition Multimedia Interface sont des marques commerciales ou des marques déposées de HDMI Licensing LLC.
- HDAVI Control™ est une marque de commerce de Matsushita Electric Industrial Co., Ltd.

Informations relatives à l'évacuation des déchets, destinées aux utilisateurs d'appareils électriques et électroniques (appareils ménagers domestiques)



Lorsque ce symbole figure sur les produits et/ou les documents qui les accompagnent, cela signifie que les appareils électriques et électroniques ne doivent pas être jetés avec les ordures ménagères. Pour que ces produits subissent un traitement, une récupération et un recyclage appropriés, envoyez-les dans les points de collecte désignés, où ils peuvent être déposés gratuitement.

Dans certains pays, il est possible de renvoyer les produits au revendeur local en cas d'achat d'un produit équivalent.

En éliminant correctement ce produit, vous contribuerez à la conservation des ressources vitales et à la prévention des éventuels effets négatifs sur l'environnement et la santé humaine qui pourraient survenir dans le cas contraire.

Afin de connaître le point de collecte le plus proche, veuillez contacter vos autorités locales.

Des sanctions peuvent être appliquées en cas d'élimination incorrecte de ces déchets, conformément à la législation nationale.

Utilisateurs professionnels de l'Union européenne

Pour en savoir plus sur l'élimination des appareils électriques et électroniques, contactez votre revendeur ou fournisseur.

Informations sur l'évacuation des déchets dans les pays ne faisant pas partie de l'Union européenne

Ce symbole n'est reconnu que dans l'Union européenne.

Pour vous débarrasser de ce produit, veuillez contacter les autorités locales ou votre revendeur afin de connaître la procédure d'élimination à suivre.

Enregistrement du client

Le numéro de modèle et le numéro de série de ce produit sont marqués sur son panneau arrière. Veuillez noter ce numéro de série dans l'espace ci-dessous et conservez ce mode d'emploi et votre reçu d'achat comme preuve définitive de votre achat afin de faciliter la procédure d'identification en cas de vol ou de perte, et pour les services de garantie.

Numéro de modèle _____

Numéro de série _____

Matsushita Electric Industrial Co., Ltd.

Web Site : <http://www.panasonic-europe.com>

© 2008 Matsushita Electric Industrial Co., Ltd. All Rights Reserved.