



Panasonic®

Mode d'emploi Téléviseur à cristaux liquides grand écran

Numéro de modèle **TX-26LX52F**
TX-32LX52F



L'image qui apparaît ici sur l'écran du téléviseur est une illustration.



Veuillez lire ce mode d'emploi avant de vous servir de votre appareil, puis conservez-le en lieu sûr.

Français

TQB0E0220D

Bienvenue

Cher client Panasonic,

Nous espérons que vous apprécierez votre nouveau téléviseur pendant de nombreuses années. La section **Guide de mise en route rapide** au début de ce manuel vous permettra d'utiliser votre téléviseur aussi rapidement que possible. Nous vous recommandons de prendre ensuite le temps de lire le manuel entier et de le conserver pour le consulter lorsque vous explorez les fonctions sophistiquées qu'offre ce téléviseur.

Table des matières

Accessoires	2	Transfer des informations des chaînes sur un magnétoscope / enregistreur de DVD	14
Avertissements et précautions	3	Menu réglages – Configuration automatique	15
Mise en place des piles de la télécommande.....	3	Menu réglages – Configuration manuelle.....	16
Dépose et pose du cache du câble	4	Configuration manuelle (par le panneau avant)	16
Comment ouvrir le couvercle avant.....	4	Q-Link.....	17
Orientation verticale de l'écran.....	4	Formats d'image.....	18
Guide de mise en route rapide	5	Fonction magnétoscope / lecteur de vidéodisques DVD ..	20
Commandes de base:		Fonction Télétexte	21
panneau avant et télécommande	7	Image fixe	23
Utiliser les menus sur écran	8	Raccordements	24
Menu image.....	9	Comment raccorder le casque / prises AV3	24
Menu son.....	10	Comment raccorder les prises de sortie audio	25
Menu configuration.....	11	Comment raccorder les prises Péritel AV1 / 2 / 4.....	25
Menu réglages – Présentation générale	12	Comment raccorder les prises d'entrée composante	25
Menu réglages – Programme sélection.....	13	Comment raccorder les prises d'entrée HDMI	26
Ajouter / supprimer une chaîne	13	Diagnostic des pannes	27
Déplacer une chaîne	13	Informations sur les prises Péritel et S-Vidéo.....	28
Régler une chaîne	13	Signaux d'entrée pouvant être affichés	29
Renommer une chaîne.....	14	Entretien	29
Verrouiller une chaîne	14	Caractéristiques	30
Modifier le système audio d'une chaîne	14		

Accessoires

Vérifiez que vous disposez bien des accessoires suivants

Mode d'emploi

Télécommande
(EUR7651090)

Piles pour
télécommande
(2 × R6 (UM3))

Attache-câbles

Garantie Pan
Européenne

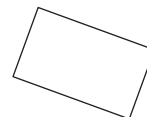
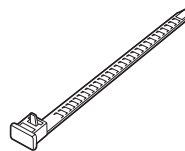
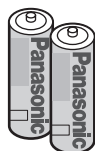
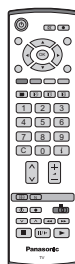
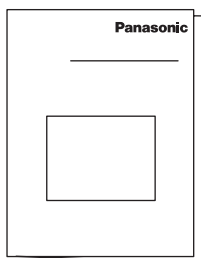

Avertissements et précautions

- Ce téléviseur est conçu pour fonctionner sur un réseau de 220-240 V, 50 / 60 Hz, C.A.
- Pour éviter tout risque de décharge électrique ou d'incendie, n'exposez jamais ce téléviseur à la pluie ou à une source d'humidité excessive. En particulier, ne l'éclaboussez pas et ne placez pas de récipient plein, par exemple un vase sur son sommet.
- **GARDEZ LES PETITES PIÈCES NON UTILISÉES OU TOUT AUTRE OBJET HORS DE LA PORTÉE DE JEUNES ENFANTS. ILS PEUVENT ÊTRE AVALÉS ACCIDENTELLEMENT. FAITES ÉGALEMENT ATTENTION AUX MATÉRIAUX D'EMBALLAGE ET SACHETS EN PLASTIQUE.**
- **ATTENTION: HAUTE TENSION!!!**
Ne retirez jamais le capot arrière pour ne pas laisser sans protection les pièces sous tension. Le téléviseur ne contient aucune pièce pouvant être remplacée par l'utilisateur. Assurez vous un accès facile à la prise du câble d'alimentation.
- **Jeux vidéo / Ordinateurs**
Une utilisation prolongée des jeux TV ou des ordinateurs personnels connectés à toute TV peut entraîner une 'image fantôme' à l'écran. Ce genre de phénomène lié au panneau LCD peut être limité en observant les règles suivantes:
 - Réduire la luminosité et le contraste au minimum.
 - Ne pas laisser une même image affichée trop longtemps, car cela peut laisser une trace permanente sur l'écran.
 - Faites attention en particulier aux écrans statiques de logo, de certains jeux, des ordinateurs, du télétexte, affichés en mode 4:3.
 - Ce type de dégradation n'est pas un dysfonctionnement et n'est donc pas couvert par la garantie Panasonic.
- L'interrupteur On / Off de ce téléviseur ne coupe pas entièrement son alimentation. Retirez la fiche

d'alimentation de la prise secteur avant de brancher ou débrancher des câbles, ou si le téléviseur n'est pas utilisé pendant une longue période.

Remarque:

Si l'appareil n'est pas éteint au moment où le canal sur lequel il est calé arrête d'émettre, il passe automatiquement en mode veille au bout de 30 minutes. Toutefois, cette fonction est inopérante lorsque le téléviseur est en mode AV.

• Entretien du coffrage et de l'écran LCD

Débranchez le cordon d'alimentation de la prise de courant. Vous pouvez nettoyer le coffrage de l'appareil et l'écran LCD à l'aide d'un chiffon doux humidifié avec du détergent doux et de l'eau. N'utilisez pas de solvant contenant du benzène ou du pétrole.

- Lorsque la température ambiante est basse, il peut falloir un certain temps pour que l'image atteigne sa luminosité normale, mais cela n'est pas un dysfonctionnement. (Au bout d'un court moment, la luminosité devient normale.)
- Pour prévenir les pannes éventuelles de composants, il est essentiel que le téléviseur soit bien ventilé ; nous vous recommandons de laisser tout autour de l'appareil un espace de 10 cm, même s'il est placé dans un meuble ou entre deux étagères.
- Évitez d'exposer le téléviseur à la lumière directe du soleil ou à d'autres sources de chaleur. Pour réduire les risques d'incendie, ne placez jamais une bougie ou une flamme nue sur ou près du téléviseur.
- Il est interdit d'empêcher la ventilation en couvrant les grilles d'aération avec des objets comme journaux, nappes ou rideaux.

Mise en place des piles de la télécommande

1

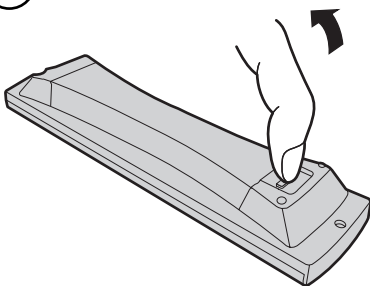

Tirez et tenez le crochet, puis ouvrez le couvercle des piles.

2

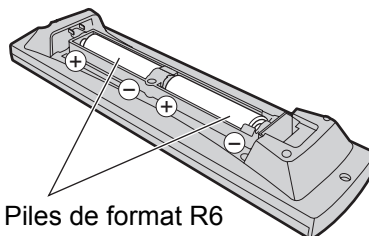

Piles de format R6

Mettre les piles à l'intérieur – bien respecter la polarité correcte.

3

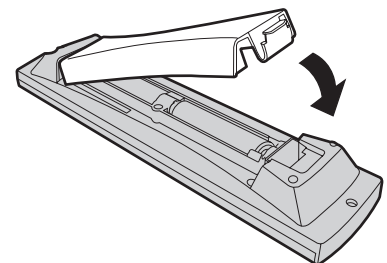

Remettre le couvercle en place.

- Assurez-vous que les piles sont correctement installées.
- Ne mélangez pas piles neuves et piles usées. Retirez immédiatement les piles usées.
- N'utilisez pas de piles de types différents, p. ex des piles alcalines et au manganèse et n'utilisez pas de piles rechargeables (Ni-Cad).

Dépose et pose du cache du câble

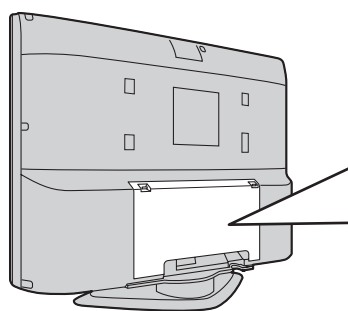

Dépose

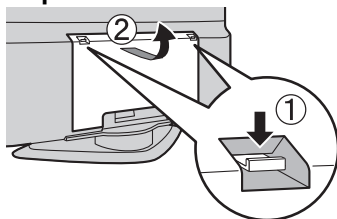

1. Poussez les crochets vers le bas (en 3 points) et tirez légèrement le cache vers vous pour libérer les griffes.
2. Tirez lentement dans le sens descendant.

Pose

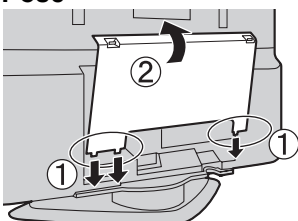

1. Engagez les griffes (en 3 points) qui se trouvent à la partie la plus basse.
2. Appuyez sur le cache jusqu'à ce que les crochets soient prisonniers.

Remarque:

Pour éviter que des interférences apparaissent sur l'écran, n'attachez pas ensemble le câble RF et le cordon d'alimentation.

Comment ouvrir le couvercle avant

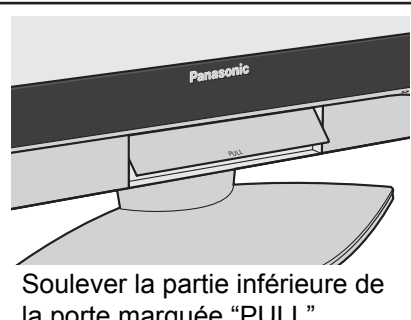
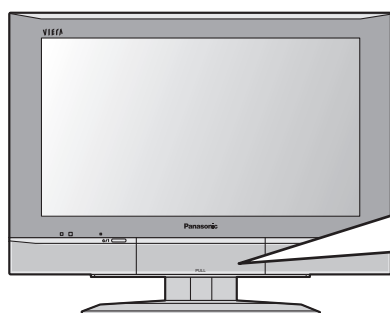

Soulever la partie inférieure de la porte marquée "PULL".

Orientation verticale de l'écran

Ajustez l'angle du panneau LCD sur l'angle désiré.

Le panneau LCD peut être ajusté dans les sens suivants :

20° vers la droite

20° vers la gauche

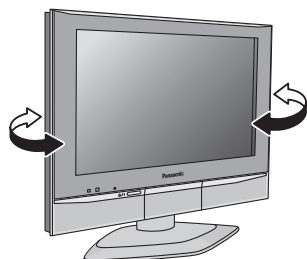

(Vue depuis le haut)

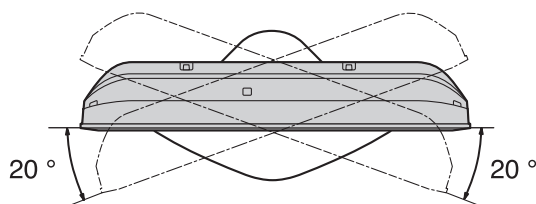

Guide de mise en route rapide

1 Raccordement et options de configuration

Assurez-vous que l'appareil est débranché de l'alimentation secteur avant de connecter ou déconnecter tout fil.

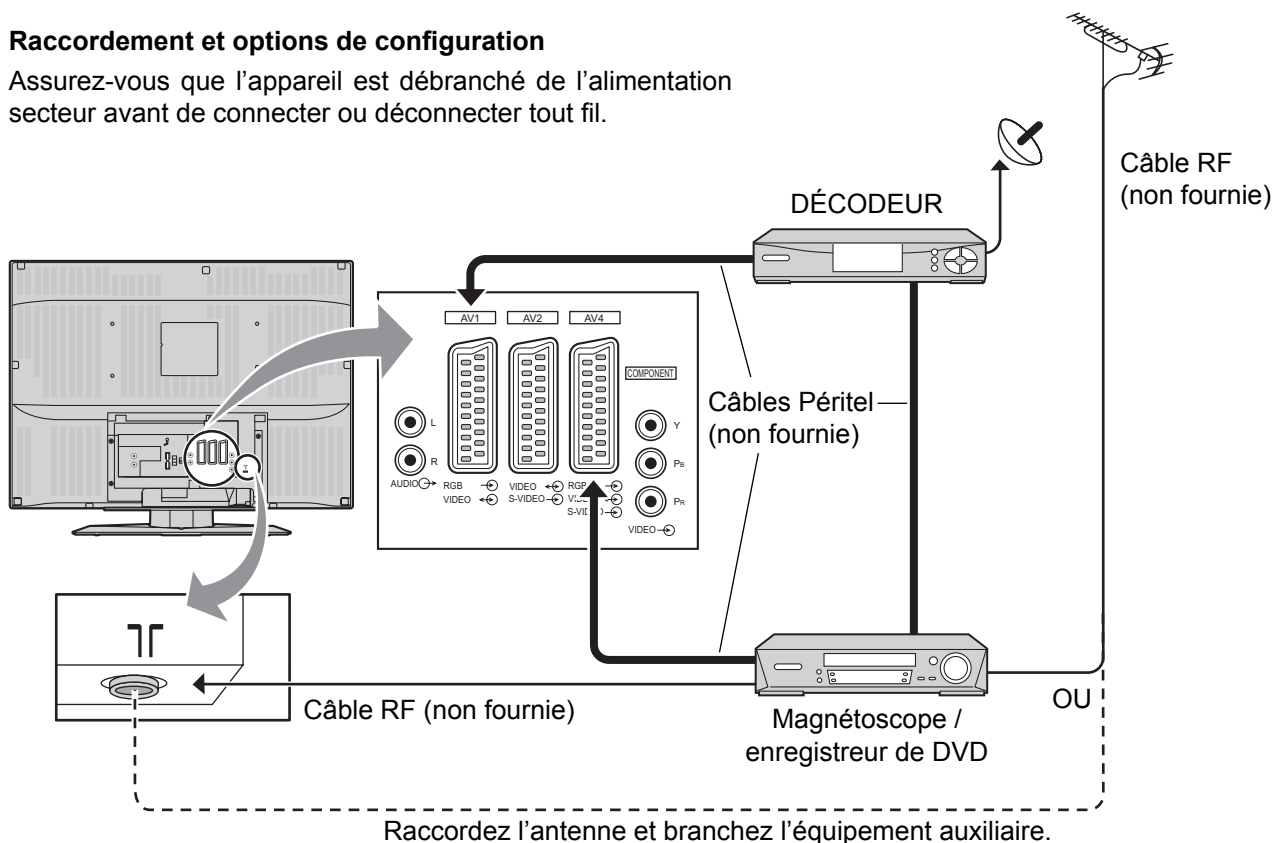

2 Branchez la fiche d'alimentation dans la prise secteur.

Appuyez sur l'interrupteur [ϕ/I] du téléviseur ϕ/I pour le mettre sous tension.

Pour faire passer le téléviseur en mode de veille, appuyez sur la touche ϕ de la télécommande. Le téléviseur peut être allumé en appuyant de nouveau sur la touche ϕ s'il a été placé en mode de veille.

Remarque:

L'appareil continue de consommer de l'énergie aussi longtemps que le cordon d'alimentation est branché sur la prise murale.

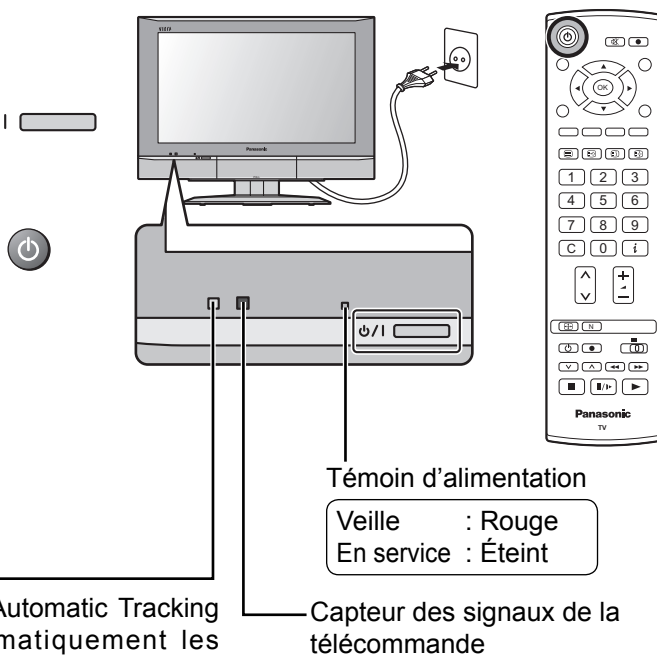

Détecteur C.A.T.S.

LCD C.A.T.S. (Contrast Automatic Tracking System) détecte automatiquement les conditions lumineuses ambiantes et ajuste en conséquence la luminosité et optimise le contraste. La fonction C.A.T.S. est activée quand le Mode Image est réglé sur Auto. Page 9.

Guide de mise en route rapide

3 Sélectionnez votre pays.

Pour la Belgique, la Suisse et l'Europe de l'est, sélectionnez la langue désirée.

Si vous désirez configurer les chaînes manuellement, appuyez sur le bouton **Vert**.
Page 16.

Appuyez sur le bouton **Rouge** pour réaliser la **Recherche auto**.

La Recherche auto va commencer, les chaînes sont identifiées et mémorisées.

Si un appareil enregistreur compatible est branché à la prise SCART correcte, les paramètres de réglage des chaînes seront copiés sur l'appareil via la liaison Q-Link.
Page 17.

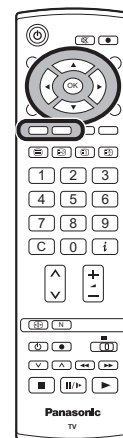
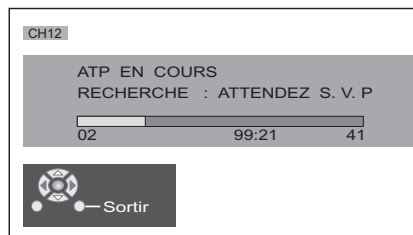

4 Téléchargement du téléviseur à un magnétoscope ou à un enregistreur DVD

Si vous avez raccordé un appareil d'enregistrement à liaison "Q-Link", "NEXTVIEWLINK" ou compatible à une prise SCART avant de commencer l'étape 2, les informations de configuration des chaînes seront téléchargées vers ledit appareil.

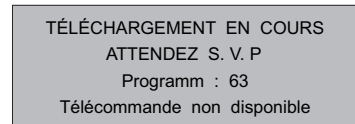

Les positions des chaînes seront téléchargées vers l'appareil d'enregistrement dans l'ordre où elles sont mémorisées sur le téléviseur. Page 17.

Les magnétoscopes / enregistreurs DVD ne prennent pas tous en charge le téléchargement des informations de configuration des chaînes, et sur certains il faut lancer le téléchargement manuellement. Consultez le manuel d'instructions de l'appareil d'enregistrement.

Si un appareil d'enregistrement autre que ceux décrits ci-dessus a été raccordé, l'opération de téléchargement ne sera pas exécutée.

Remarques:

- Si l'appareil d'enregistrement n'a pas accepté le téléchargement des données du téléviseur, il se peut que vous deviez sélectionner l'option de téléchargement sur le menu de l'appareil concerné. Consultez le manuel d'instructions de l'appareil d'enregistrement.
- Si la liaison Q-Link ne fonctionne pas correctement, vérifiez les points suivants:
 - Le cordon SCART est connecté à la prise SCART, AV2 ou AV4 du téléviseur et cette connexion est correctement configurée dans le menu.
 - Le cordon SCART est connecté à la prise SCART d'un appareil d'enregistrement compatible (Q-Link, NEXTVIEWLINK ou technologie similaire).
 - Le cordon SCART est de type "Fully wired".
- Pour plus d'information sur la liaison Q-Link et l'équipement de connexion, reportez-vous aux pages 17, 25 et 28.

Commandes de base: panneau avant et télécommande

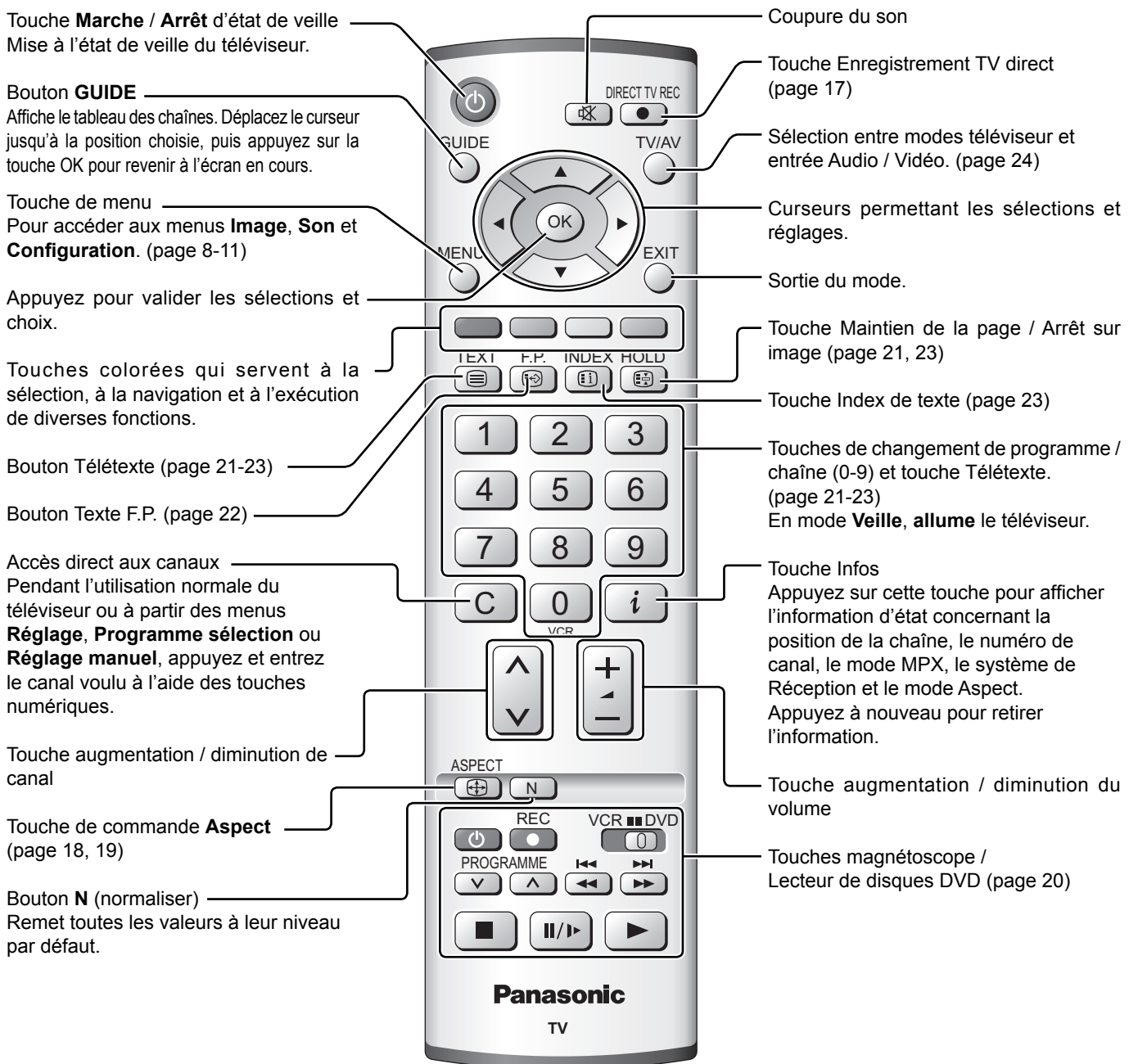
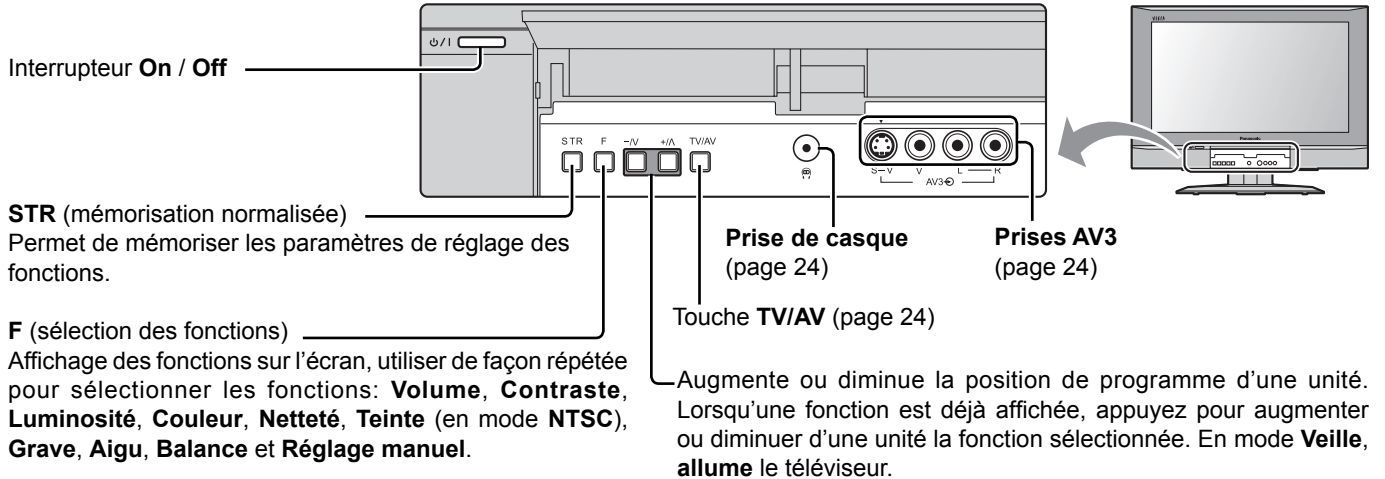

Utiliser les menus sur écran

De nombreuses fonctions disponibles sur ce téléviseur peuvent être accédés sur les menus affichés à l'écran. Utilisez la télécommande comme indiqué ci-dessous pour accéder et régler les fonctions selon vos souhaits.

La touche **MENU** est utilisée pour ouvrir les menus principaux et aussi pour retourner au menu précédent.

Les touches de curseur vers le haut et le bas sont utilisées pour déplacer le curseur et sélectionner des menus.

Les curseurs gauche et droit permettent d'accéder aux menus, d'ajuster les niveaux ou de sélectionner les différentes options.

Le bouton **OK** est utilisé en conjonction avec plusieurs fonctions pour enregistrer des valeurs après avoir fait des modifications ou défini des options.

Le bouton **EXIT** permet de sortir du système de menu et de revenir à l'écran TV normal.

MENU



OK



EXIT

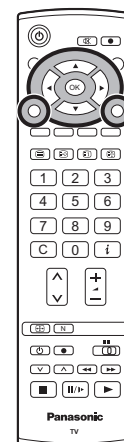

Une fenêtre d'aide à l'écran est affichée à chaque fois qu'un menu apparaît sur le téléviseur. Cette fenêtre d'aide indique les touches de la télécommandes qui sont utilisées pour naviguer dans le menu indiqué. Consultez la description des fonctions des boutons ci-dessus.

Remarque:

La fenêtre d'aide n'est pas illustrée dans les images des menus de ce guide, uniquement par manque de place.

Son	
Grave	-----+
Aigu	-----
Balance	-----
Ecouteurs	-----
MPX	Pas de serv.
Mode	Musique
Ambiance	Non



AIDE À L'ÉCRAN
Boîte d'instructions
illustrée

Menu image

Appuyez sur la touche **MENU**.

Passez à **Image**.

Accédez à **Image**.

Passez à l'option choisie.

Réglez l'option choisie ou accédez au menu choisi.

Appuyez sur le bouton **EXIT** à tout moment pour revenir à la télévision.

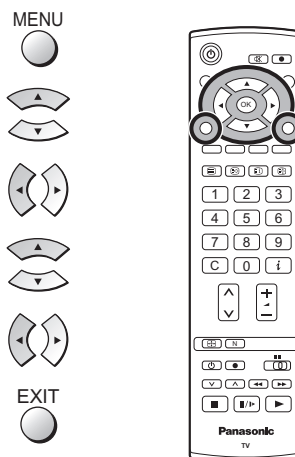

Mode Image Le menu Mode image vous permet de sélectionner quatre configurations différentes pour l'écran : **Dynamique, Normal, Cinéma et Auto.**

Pour chaque mode d'écran, le Contraste, la Luminosité, la Couleur, la Netteté, la Teinte (seulement pour NTSC), la Temp. couleur, la Gestion de la couleur, la P-NR, la MPEG NR et la 3D-COMB peuvent être réglés et enregistrés selon vos préférences. (par exemple, vous voudrez peut-être des paramètres différents pour regarder des émissions sportives, des films, des actualités etc.)

Le mode image vous permet un maximum de quatre réglages distincts pour chaque source de signal : RF, AV1, AV2, AV3, AV4, COMPONENT et HDMI. Les modifications sont enregistrées automatiquement.

Ces quatre modes analysent et traitent l'image afin de l'optimiser automatiquement.

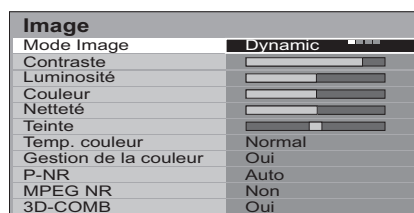
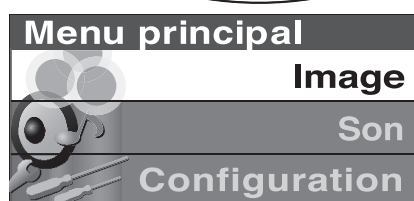

Contraste, Luminosité, Couleur, Netteté

Augmentez ou diminuez le niveau de ces options selon votre préférence.

Teinte

Lorsqu'une source de signal NTSC est connectée au téléviseur, vous pouvez régler le ton de l'image selon votre préférence.

Temp. couleur

Vous permet de régler la température des couleurs de l'image. Vous avez le choix entre **Froid, Normal et chaud.**

Gestion de la couleur Réglage automatique permettant d'obtenir des couleurs éclatantes.

P-NR

Réduit automatiquement les bruits de l'image. Indisponible pendant l'entrée du signal HDMI ou HD.

MPEG NR

Le bruit MPEG est réduit. Vous permet de choisir entre **Non, Min, Mid et Max.** Cette fonction agit sur le bruit de bloc numérique lors de la visualisation de DVD, VCD ou la télévision numérique. L'étendu de l'effet varie en fonction de l'image et de la scène.

MPEG: Technique de compression des images adoptée pour les DVD, VCD et la télévision numérique.

3D-COMB

De temps en temps, lorsque vous regardez des images fixes ou à défilement lent, la granulation des couleurs peut devenir visible. Réglez **Oui** pour 3D-COMB afin d'afficher des couleurs plus nettes et plus précises. Cette disposition n'existe que pour les standards PAL et NTSC. Ne s'affiche pas pendant l'entrée RGB Video, S-Vidéo, Composant et HDMI.

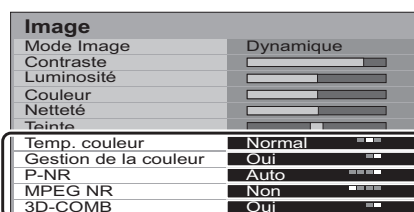
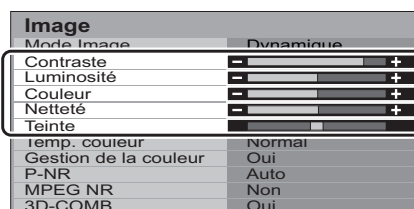

Menu son

Appuyez sur la touche **MENU**.

Passez à **Son**.

Accédez à **Son**.

Passez à l'option choisie.

Réglez l'option choisie ou accédez au menu choisi.

Appuyez sur le bouton **EXIT** à tout moment pour revenir à la télévision.

Lorsque vous appuyez sur le bouton **OK** après avoir réglé une fonction, cette valeur est enregistrée comme valeur par défaut (elle remplacera la valeur réglée en usine).

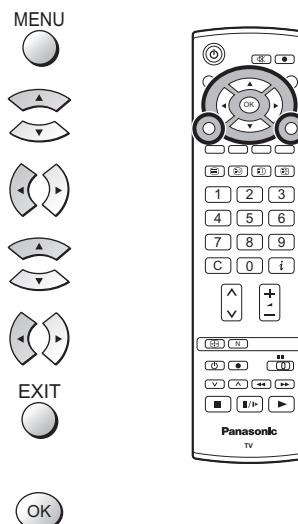

Grave Augmente ou diminue le niveau pour rendre le son plus ou moins grave.

Aigu Augmente ou diminue le niveau pour rendre le son plus ou moins aigu.

Balance Vous pouvez régler la balance du son entre le haut-parleur droit et gauche selon votre position d'écoute.

Ecouteurs Peut être réglé indépendamment des haut-parleurs, ce qui permet à chacun d'écouter à un niveau qui leur convient.

MPX Généralement réglé sur **Stéréo** pour donner la meilleure reproduction, mais si la réception se détériore ou si le service n'est pas disponible, **Mono**. Vous pouvez également sélectionner **Mono (M1)** et **(M2)** si le signal transmis est mono.

Mode Pendant un programme musical ou une pièce de théâtre, la qualité sonore peut être améliorée en choisissant **Musique** ou **Parole**.

Ambiance La fonction Ambiance fournit un rehausseur dynamique qui simule des effets spatiaux évolués.

Entrée HDMI S'affiche en mode Entrée HDMI. Vous permet de choisir **Auto**, **Numérique** ou **Analogue**. Sélectionner en fonction du signal d'entrée utilisé.
Auto : Paramétré pour une utilisation normale
Digital : Raccordement du câble HDMI
Analogue : Raccordement du câble d'adaptateur HDMI-DVI
 Page 26.

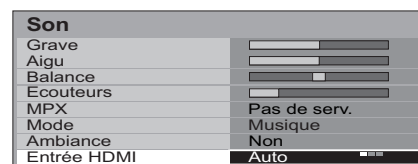
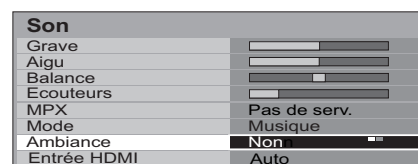
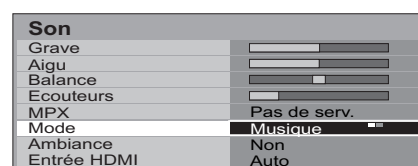
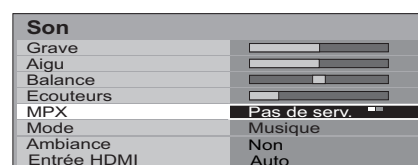
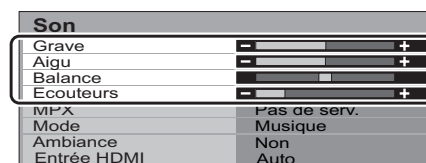
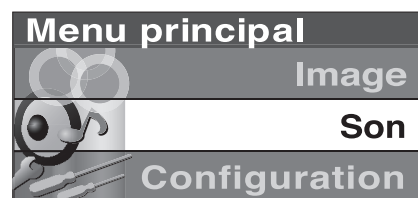

Menu configuration

Appuyez sur la touche **MENU**.

Passez à **Configuration**.

Accédez à **Configuration**.

Passez à l'option choisie.

Réglez l'option choisie ou accédez au menu choisi.

Appuyez sur le bouton **EXIT** à tout moment pour revenir à la télévision.

MENU



EXIT

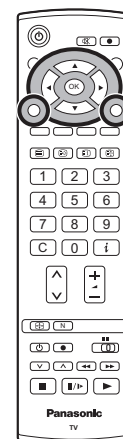

Q-Link Vous permet de sélectionner la fiche AV à utiliser pour que le téléviseur et un appareil d'enregistrement compatible puissent échanger des données. Les options sont **Non**, **AV2** et **AV4**. Page 17.

Sort. AV2 / AV4 Offre un choix de signaux à envoyer à la fiche Scart sélectionnée à l'option Q-Link. Les options sont la chaîne actuelle du téléviseur, le signal d'entrée d' **AV1 / AV2 / AV3 / AV4** ou **Monitor**.
La prise Péritel ne prend pas en charge les signaux d'entrée Composant.

Télétexte Vous permet de choisir le mode **TOP/FASTEXT** ou **Liste**. Page 21-23.

Minuterie veille Vous permet d'éteindre le téléviseur à un moment prédéfini allant de 0 à 90 minutes par intervalles de 15 minutes.

Langue de texte Sélectionnez le jeu de caractères afin d'avoir tous les caractères nécessaires pour le texte des pages télétextes (par exemple, caractères cyrilliques etc.).

Mode Langues

Ouest: anglais, français, allemand, grec, italien, espagnol, suédois, turc

Est1: tchèque, anglais, estonien, letton, roumain, russe, ukrainien

Est2: tchèque, anglais, allemand, hongrois, letton, polonais, roumain

Réglage Donne accès à de nombreuses autres fonctions, y compris **Programme sélection** et **Recherche auto**. Page 12-16.

Langues OSD Lorsque vous installez le téléviseur pour la première fois, la langue d'affichage à l'écran est définie selon votre choix de pays. **Langues OSD** vous permet de modifier la langue utilisée pour les affichages à l'écran.

Système couleur Le standard de couleur est indiquée en mode **AV**. Page 12.

Correction volume En mode **AV** et **HDMI**, la correction de niveau est affichée. Vous pouvez régler le niveau sonore de chaque mode AV et HDMI. Le niveau sonore est mémorisé.

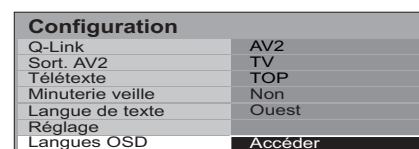
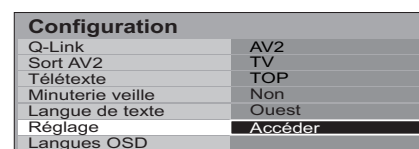
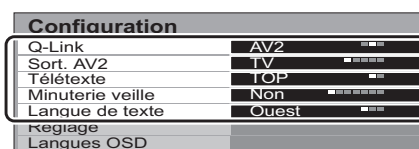
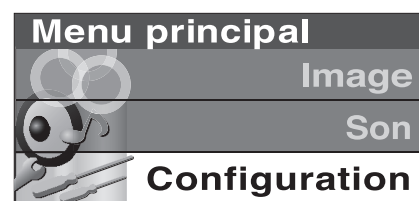

Mode AV

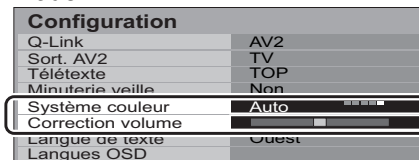

Menu réglages – Présentation générale

Appuyez sur la touche **MENU**.

Passez à **Configuration**.

Accédez à **Configuration**.

Passez à **Réglage**.

Accédez à **Réglage**.

Passez à l'option de menu choisie.

Régalez l'option choisie ou accédez au menu choisi.

Appuyez sur le bouton **EXIT** à tout moment pour revenir à la télévision.

Lorsque vous appuyez sur le bouton **OK** après avoir réglé une fonction, cette valeur est enregistrée comme valeur par défaut (elle remplacera la valeur réglée en usine).

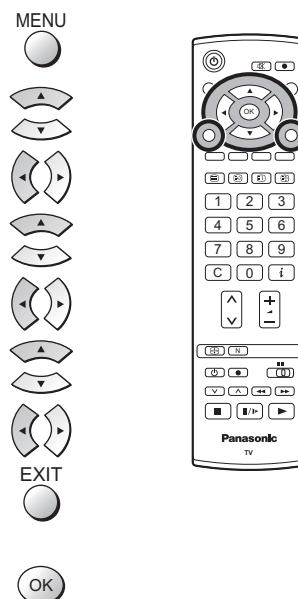

Programme sélection Vous permet de personnaliser vos programmes (ajouter ou supprimer une position par exemple). Page 13, 14.

Recherche auto Vous permet de recommencer le réglage automatique du téléviseur. Utile si vous déménagez et que vous désirez régler votre téléviseur sur les chaînes locales. Page 15.

Réglage manuel Permet de régler manuellement la position de chaque programme. Page 16.

Réglage fin Utilisez cette option pour apporter des modifications mineures au réglage d'une chaîne (pratique par exemple lorsque les conditions météo affectent la qualité de la réception d'un programme).

Système couleur Vous permet de sélectionner la norme de transmission correcte pour le signal reçu.

Correction volume Vous permet de régler le volume de chaînes spécifiques. Utilisez cette fonction si le volume varie beaucoup d'une chaîne à l'autre. En réglant le volume d'une chaîne pour l'amener au niveau des autres chaînes, vous n'aurez pas à régler le volume chaque fois que vous changez de chaîne.

Décodeur (AV2 / AV4) Vous pouvez utiliser cette option lorsqu'un décodeur est branché via AV2 / AV4. Enregistrez le paramètre sur **Oui** pour que chaque fois que cette chaîne est sélectionnée le logiciel du téléviseur traite les informations décodées (ceci est important si votre décodeur est branché sur AV2 / AV4 via un appareil Q-Link).

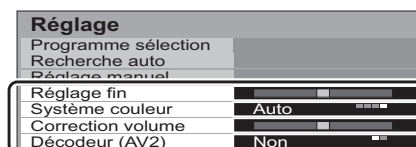
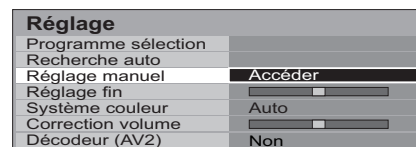
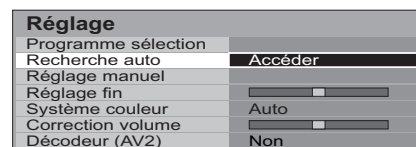
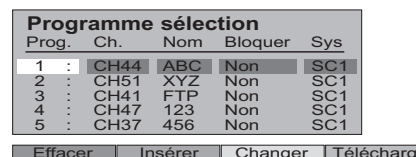
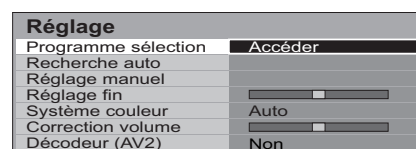
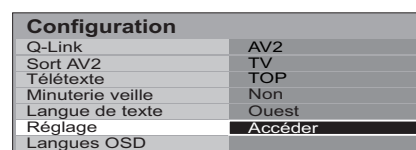
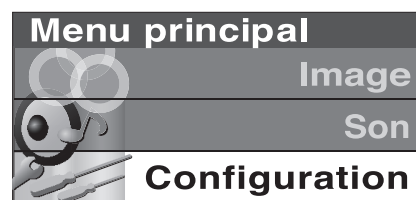

Menu réglages – Programme sélection

Appuyez sur la touche **MENU**.

Passez à **Configuration**.

Accédez à **Configuration**.

Passez à **Réglage**.

Accédez à **Réglage**.

Passez à **Programme sélection**.

Accédez à **Programme sélection**.

Passez à la position de programme choisie (par exemple Prog. 3).

Faites les changements nécessaires, par exemple donner un autre nom à une chaîne (voir la procédure adaptée ci-dessous).

Appuyez sur le bouton **EXIT** à tout moment pour revenir à la télévision.

Lorsque vous appuyez sur le bouton **OK** après avoir réglé une fonction, cette valeur est enregistrée comme valeur par défaut.

MENU

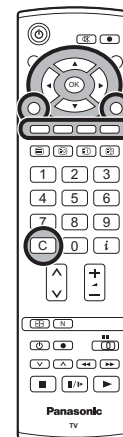

EXIT



OK



Ajouter / supprimer une chaîne

Déplacez le curseur sur la chaîne à effacer ou ajouter.



Appuyez sur le bouton **Vert** pour ajouter une chaîne à la position, ou bien le bouton **Rouge** pour supprimer une chaîne.



Appuyez à nouveau sur le même bouton pour confirmer votre décision.

Programme sélection				
Prog.	Ch.	Nom	Bloquer	Sys
1	CH44	ABC	Non	SC1
2	CH51	XYZ	Non	SC1
3	CH41	FTP	Non	SC1
4	CH47	123	Non	SC1
5	CH37	456	Non	SC1

Insérer Annuler

Déplacer une chaîne

Déplacez le curseur sur la chaîne à déplacer.



Appuyez sur le bouton **Jaune**.



Choisissez la nouvelle position de la chaîne.



Appuyez à nouveau sur le bouton **Jaune** pour confirmer votre décision.

Programme sélection				
Prog.	Ch.	Nom	Bloquer	Sys
1	CH44	ABC	Non	SC1
2	CH51	XYZ	Non	SC1
3	CH41	FTP	Non	SC1
4	CH47	123	Non	SC1
5	CH37	456	Non	SC1

Confirmer Annuler

Régler une chaîne

Passez à la colonne **Ch.**



Augmentez ou diminuez le numéro de la chaîne (vous verrez le téléviseur se régler sur le nouveau numéro lorsque vous le modifiez) ou bien utilisez le bouton **C** pour Accès direct aux chaînes. Page 7.



Appuyez sur **OK** pour enregistrer ce changement.



Programme sélection				
Prog.	Ch.	Nom	Bloquer	Sys
1	CH44	ABC	Non	SC1
2	CH51	XYZ	Non	SC1
3	CH41	FTP	Non	SC1
4	CH47	123	Non	SC1
5	CH37	456	Non	SC1

Menu réglages – Programme sélection

Renommer une chaîne

Positionnez-vous sur le **Nom**.



Choisissez le nouveau caractère. La case en bas de l'écran indique le caractère actuellement choisi.



Positionnez-vous sur le second caractère.



Continuez jusqu'au changement complet du nom.

Appuyez sur **OK** pour enregistrer le nouveau nom.



Programme sélection				
Prog.	Ch.	Nom	Bloquer	Sys
1	: CH44	█	Non	SC1
2	: CH51	XYZ	Non	SC1
3	: CH41	FTP	Non	SC1
4	: CH47	123	Non	SC1
5	: CH37	456	Non	SC1

ABCDEFHIJKLMNOPQRST
UVWXYZ+-,0123456789

Verrouiller une chaîne

Vous pouvez verrouiller une chaîne pour empêcher qu'on y accède.

Positionnez-vous sur la colonne **Bloquer**.



Choisissez entre Verrou **Oui** et Verrou **Non**.



Appuyez sur **OK** pour enregistrer la nouvelle valeur.



Remarque:

Quand une position de programme est bloquée, l'accès direct au canal en utilisant la touche **C** et les touches numériques de la télécommande n'est pas disponible.

Programme sélection				
Prog.	Ch.	Nom	Bloquer	Sys
1	: CH44	ABC	Non	SC1
2	: CH51	XYZ	Non	SC1
3	: CH41	FTP	Non	SC1
4	: CH47	123	Non	SC1
5	: CH37	456	Non	SC1

Modifier le système audio d'une chaîne

Vous pouvez modifier le système audio utilisé pour une chaîne.

Positionnez-vous sur la colonne **Sys**.



Choisissez le système de son voulu:

- SC1 : PAL B, G, H / SECAM B, G
- SC2 : PAL I
- SC3 : PAL D, K / SECAM D, K
- F : SECAM L / L'



Appuyez sur **OK** pour enregistrer la nouvelle valeur.



Programme sélection				
Prog.	Ch.	Nom	Bloquer	Sys
1	: CH44	ABC	Non	SC1
2	: CH51	XYZ	Non	SC1
3	: CH41	FTP	Non	SC1
4	: CH47	123	Non	SC1
5	: CH37	456	Non	SC1

Transfer des informations des chaînes sur un magnétoscope / enregistreur de DVD

Vous pouvez copier les informations des chaînes sur un appareil d'enregistrement compatible branché sur AV2 ou AV4. Voir page 25 pour les informations sur le branchement.

Appuyez sur le bouton **Bleu**.



Les paramètres de la chaîne sont maintenant envoyés à l'appareil d'enregistrement. Ceci peut prendre quelques secondes en fonction du nombre de chaînes enregistrées.

Si le message "Fonction non disponible" apparaît à l'écran, le téléviseur ne peut pas envoyer les informations de la chaîne à l'appareil. Consultez le manuel de l'appareil pour avoir un complément d'information.

Remarque:

Ça c'est pas disponible quand vous choisissez Q-Link Non dans manière dont les choses sont menu Configuration.

TÉLÉCHARGEMENT EN COURS ATTENDEZ S. V. P Programm : 63 Télécommande non disponible

Menu réglages – Configuration automatique

Recherche auto peut recommencer le réglage automatique de votre téléviseur. Cette fonction est utile si vous déménagez par exemple et si vous désirez régler votre téléviseur pour qu'il reçoive les chaînes locales.

- ➔ Appuyez sur la touche **MENU**.
- Passez à **Configuration**.
- Accédez à **Configuration**.
- Passez à **Réglage**.
- Accédez à **Réglage**.
- Passez à **Recherche auto**.
- Accédez à **Recherche auto**.
- Appuyez pour confirmer et commencer.

MENU

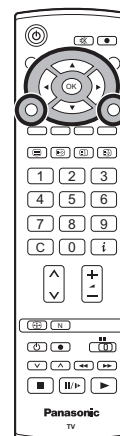

Remarques:

- Si vous passez à l'étape suivante, toutes les informations de réglage seront effacées (toutes les chaînes et leur position enregistrées dans la mémoire de votre téléviseur seront effacées pour permettre aux nouvelles valeurs d'être enregistrées).
- Si vous quittez cette procédure à ce moment-là et avant la fin de **Recherche auto**, aucune position de chaîne ne sera enregistrée. Recommencez et terminez la procédure ATP pour effectuer le réglage de votre téléviseur.

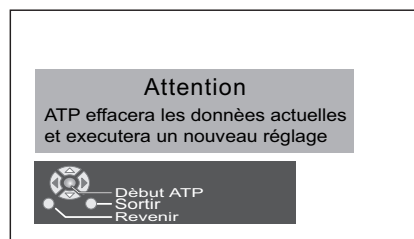

Sélectionnez votre pays.



Appuyez sur le bouton pour lancer **Recherche auto**.



Le téléviseur va chercher, identifier et trier dans l'ordre les chaînes de télévision locales.

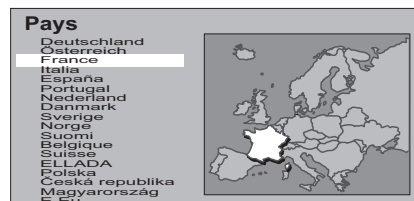

Si un appareil d'enregistrement compatible est connecté via la fiche AV2 / AV4, les informations de la chaîne seront envoyées à cet appareil via Q-Link. Page 17.

Une fois cette opération terminée, le téléviseur affichera la chaîne qui occupe maintenant la position 1.

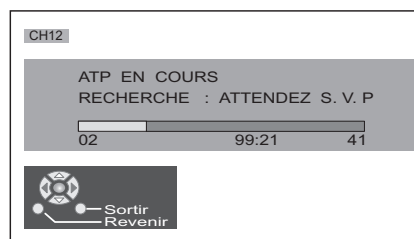

Appuyez sur le bouton **EXIT** à tout quel moment pour revenir à la télévision (lisez bien la **Remarques** de la procédure ci-dessus).

EXIT



Menu réglages – Configuration manuelle

Vous pouvez recommencer le réglage de chaînes individuelles:

Appuyez sur la touche **MENU**.

Passez à **Configuration**.

Accédez à **Configuration**.

Passez à **Réglage**.

Accédez à **Réglage**.

Passez à **Réglage manuel**.

Entrez dans **Réglage manuel**.

Sélectionnez la position de programme désirée.

Commencez le réglage.

Quand le programme voulu est localisé, appuyez sur **OK** pour mémoriser. La position de la chaîne clignotera.

Appuyez sur le bouton **EXIT** à tout moment pour revenir à la télévision.

Remarque:

Si le magnétoscope est connecté au téléviseur uniquement par un câble RF, choisissez la position de chaîne "0" pour faire l'accord sur les signaux du magnétoscope.

MENU

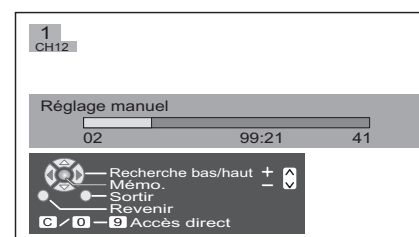
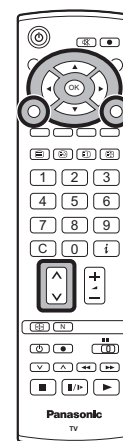

Configuration manuelle (par le panneau avant)

Il est aussi possible d'utiliser les touches du panneau de commande sur l'avant de votre téléviseur pour accorder des positions de programme individuelles:

Appuyez sur la touche **F** jusqu'à obtention du menu **Réglage manuel**.

Appuyez sur la touche **-/V** ou **+/\A**.

Appuyez sur la touche **TV/AV** pour alterner entre **Changer programme**, **Recherche** ou **Changer système TV**.

Appuyez sur **-/V** ou **+/\A** pour changer de position de programme, commencer la recherche ou changer le système TV.

Quand la chaîne voulue est localisée, appuyez sur **STR** pour mémoriser. La position de la chaîne clignotera.

Répétez la procédure ci-dessus pour régler chaque position.

Appuyez sur le bouton **F** à tout moment pour revenir à la télévision.

F



-/V +/\A



TV/AV



-/V +/\A



STR



F

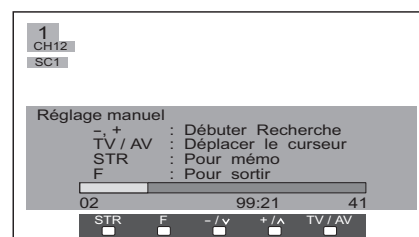
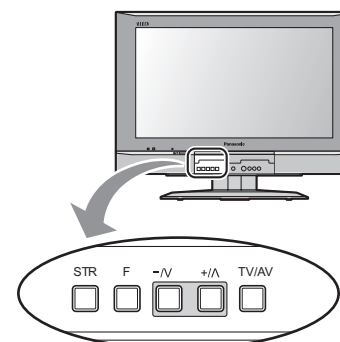

Q-Link

Q-Link permet au téléviseur de communiquer avec un magnétoscope ou un enregistreur de DVD compatible.

Pour que la liaison Q-Link puisse fonctionner, le téléviseur doit être relié à un appareil d'enregistrement portant le logo "Q-Link", "NEXTVIEWLINK", "DATA LOGIC", "Easy Link", "Megalogic" ou "SMARTLINK" et utilisant un câble Scart "Fully wired" entre la fiche AV2 / AV4 du téléviseur et la fiche appropriée de votre magnétoscope ou de votre enregistreur de DVD.

Pour la connexion à la fiche Scart appropriée de l'appareil d'enregistrement, consultez le manuel de l'appareil concerné.

Lorsque vous utilisez un appareil portant le logo "NEXTVIEWLINK" les principales fonctions disponibles sont:

Téléchargement préconfiguré

Permet de télécharger l'ordre des chaînes télévisées à l'appareil d'enregistrement, pour que vos enregistrements soient corrects. Il y a plusieurs manières de réaliser cette opération:

1. Pendant l'installation, comme expliqué dans le guide rapide à partir de la page 5, 6.
2. Lorsque Recherche auto est lancé depuis le menu Réglage. Page 12.
3. Lorsque le téléchargement pré configuré est lancé depuis l'appareil d'enregistrement. Consultez le manuel de l'appareil concerné.

Tel écran, tel enregistrement (ENREGISTREMENT DIRECT)

Cette fonction vous permet d'enregistrer immédiatement l'émission que vous regardez à l'écran sur l'appareil d'enregistrement branché sur la fiche Scart, que vous pouvez choisir avec Q-Link. Page 11.

Appuyez sur le bouton **DIRECT TV REC** de la télécommande. 

Si l'appareil d'enregistrement est en veille et contient un support d'enregistrement utilisable, il se met automatiquement en service au moment où vous appuyez sur la touche **DIRECT TV REC**.

Si un appareil Q-Link est connecté, un message apparaît sur l'écran du téléviseur, pour indiquer le programme enregistré ou bien le fait que l'enregistrement n'est pas possible. Certains appareils compatibles avec Q-Link affichent uniquement le message lorsque la chaîne sélectionnée est "0" ou lorsqu'ils sont en mode AV. Consultez le manuel de l'appareil.

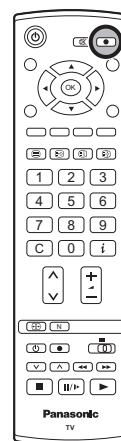

Enregistrement en cours

L'appareil enregistre le signal depuis son propre tuner. Si vous le souhaitez, vous pouvez arrêter le téléviseur et laisser l'appareil enregistrer normalement.

Aucun enreg. Casette ou disque

La cassette ou le disque est peut-être protégé, n'a pas été inséré ou est endommagé, ou bien l'appareil est déjà en train d'enregistrer. Consultez le manuel de l'appareil.

En outre, lorsque vous utilisez un appareil Q-Link, les fonctions principales suivantes sont disponibles:

Les fonctions ci-dessous sont disponibles uniquement à partir de l'appareil branché sur la fiche Scart sélectionnée avec Q-Link. Page 11.

Mise en route auto. du téléviseur / appareil d'enregistrement

Si vous mettez un support pré-enregistré dans l'appareil et si vous appuyez sur le bouton Lecture alors que le téléviseur est en mode Veille, le téléviseur se mettra automatiquement en route et sélectionnera l'entrée AV correcte pour vous permettre de visionner l'enregistrement.

Veille automatique de l'appareil d'enregistrement

Lorsque le téléviseur est en mode veille, l'appareil d'enregistrement se mettra également en mode veille si un disque ou une cassette n'a pas été inséré, ou bien si une cassette ou un disque a été inséré et que l'appareil est en mode Rembobinage ou Stop. Si un magnétoscope est en train de rembobiner une cassette, il passera en mode veille uniquement lorsque la cassette sera complètement rembobinée.

Affichage de l'image de l'appareil d'enregistrement

Si le téléviseur est en mode Veille et si l'appareil d'enregistrement envoie un menu à afficher sur l'écran du téléviseur (Menu principal par exemple), le téléviseur se mettra automatiquement en marche et le menu sera affiché.

Ce téléviseur communique avec d'autres appareils d'enregistrement portant les logos suivants:

- "DATA LOGIC" (marque commerciale de Metz Corporation)
- "Megalogic" (marque commerciale de Grundig Corporation)
- "Easy Link" (marque commerciale de Philips Corporation)
- "SMARTLINK" (marque commerciale de Sony Corporation)

Important:

Il se peut que certains appareils d'enregistrement ne prennent en charge que quelques-unes, voire aucune des fonctions ci-dessus. Consultez le manuel d'instructions de l'appareil.

Si les fonctions de liaison Q-Link sont inopérantes, vérifiez la connexion et assurez-vous que le cordon SCART est de type "Fully wired".

Formats d'image

Ce téléviseur grand écran vous permet de regarder l'image au meilleur format, y compris les images grand écran format cinéma.

Appuyez plusieurs fois sur la touche **ASPECT** pour passer par les huit options d'aspect:

Panasonic Auto, 16:9, 14:9, Élargi, 4:3, Zoom1, Zoom2 et Zoom3

OU

Appuyez sur la touche **ASPECT**. Pendant que les touches de sélection sont affichées sur l'écran, utilisez le bouton **Rouge** ou **Vert** pour passer par les huit options d'aspect dans une direction ou dans l'autre.

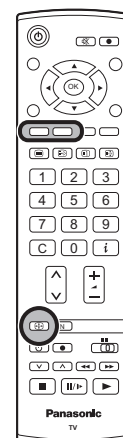

Remarque:

Non disponible pour l'entrée des signaux 720p et 1080i.

Le format d'écran est alors réglé automatiquement sur 16:9.

Panasonic Auto

Panasonic Auto choisit le meilleur format pour que l'image occupe tout l'écran, en suivant une procédure en quatre étapes pour vérifier si l'image est une image grand écran.

Si **Panasonic Auto** détecte un signal grand écran, il adopte le mode grand écran 16:9. Si **Panasonic Auto** ne détecte pas un signal grand écran, votre téléviseur optimise l'image pour la rendre la plus agréable possible à regarder.

Le texte qui s'affiche à l'écran indique comment **Panasonic Auto** a décidé quel format utiliser:

Panasonic Auto adopte le format grand écran 16:9.

Si des bandes noires sont détectées en haut et en bas de l'image, le format d'écran change automatiquement.

Panasonic Auto choisit le meilleur format et agrandit l'image pour qu'elle occupe tout l'écran. Plus l'image est sombre, plus cette procédure prendra longtemps (jusqu'à plusieurs minutes).

Vous pouvez également choisir manuellement l'un des autres formats disponibles.

Remarques:

- En mode Panasonic Auto, si vous rencontrez des problèmes au niveau des dimensions de l'image lorsque vous regardez des vidéos en format grand écran, le tracking de votre magnétoscope a peut-être besoin d'être réglé (consultez le manuel de votre magnétoscope).
- Le format grand écran de différents films et émissions peut varier. Si les dimensions sont supérieures à un format 16:9 standard, une bande noire apparaîtra peut-être en haut et en bas de votre écran.
- "Large" apparaît en haut à gauche de l'écran et le format d'image change en conséquence dans les modes Aspect respectifs si un signal d'identification grand écran (WSS) est détecté ou si un signal de commande est trouvé via une prise SCART.
- L'ajustement automatique du format d'écran via le signal WSS n'est pas disponible avec les signaux d'entrée Composant progressifs ou haute définition.



"Large" apparaît en haut à gauche de l'écran. **Panasonic Auto** passe automatiquement au format grand écran 16:9.



"Panasonic Auto" apparaît en haut à gauche de l'écran. Le système choisit le meilleur format et l'image est agrandie pour qu'elle remplisse tout l'écran.

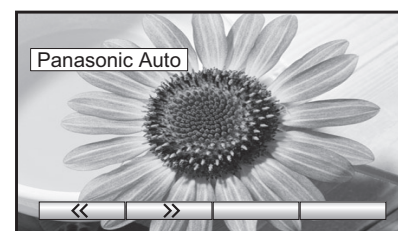

Appuyez sur la touche **ASPECT**, puis utilisez le bouton **Rouge** ou **Vert** pour passer par les huit options d'aspect dans une direction ou dans l'autre.

Formats d'image

16 : 9

16:9 affiche une véritable image 16:9 (anamorphosée), sans aucune distorsion.

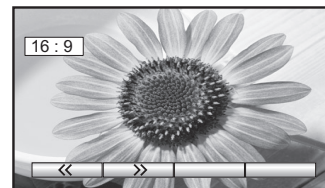

16 : 9

14 : 9

L'écran **14:9** affichera une image au format 14:9 letterbox ou au format 4:3 sans distorsions des dimensions.

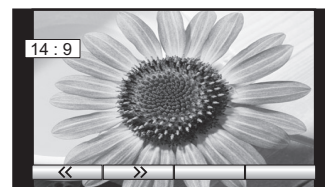

14 : 9

Élargi

Utilisez **Élargi** lorsque vous désirez agrandir une image 4:3 pour qu'elle occupe tout l'écran (au lieu de regarder une émission avec des bandes noires de part et d'autre de l'image).

L'image 4:3 sera étirée horizontalement pour qu'elle occupe tout l'écran. La déformation de l'image est visible uniquement au bord droit et gauche de l'écran.

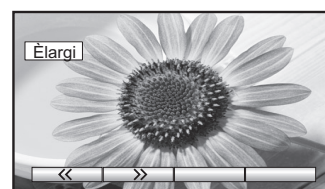

Élargi

4 : 3

4:3 affiche une image 4:3 au format 4:3 standard, sans distorsion.



4 : 3

Zoom1

Zoom1 affiche des images "boîte aux lettres" de format 16:9 ou 4:3 sans distorsion.

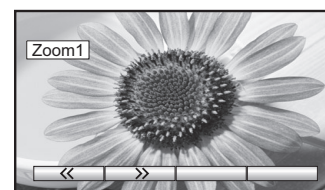

Zoom1

Zoom2

Zoom2 affiche les images 16:9 "boîte aux lettres" anamorphosées sur tout l'écran, sans distorsion.

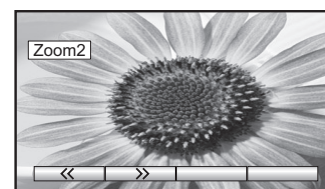

Zoom2

Zoom3

Zoom3 affiche les images 21:9 "boîte aux lettres" en plein écran, sans distorsion.

16:9 affiche l'image à sa taille maximum mais avec un léger étirement.

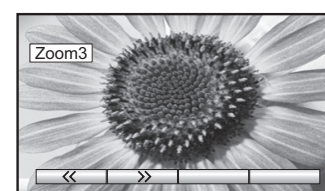









Zoom3

Fonction magnétoscope / lecteur de vidéodisques DVD

Cette télécommande peut être utilisée avec certains magnétoscopes et lecteurs de vidéodisques au format DVD (Digital Versatile Disc) de la marque Panasonic. Étant donné que certains magnétoscopes et lecteurs de vidéodisques offrent des fonctions différentes, veuillez vous référer au mode d'emploi de l'appareil ou consulter le revendeur pour vous informer.



	<p>Touche magnétoscope / lecteur de vidéodisques DVD Utilisez cette touche pour que la télécommande commande le magnétoscope ou le lecteur de vidéodisques.</p>
	<p>État de veille Appuyez sur cette touche pour mettre le magnétoscope, ou enregistreur de DVD à l'état de veille. Appuyez à nouveau pour l'allumer.</p>
	<p>Lecture Appuyez sur cette touche pour lire la cassette / le disque vidéo.</p>
	<p>Arrêt Appuyez sur cette touche pour arrêter la cassette / le disque vidéo.</p>
	<p>Saut de plage / Avance rapide / Visualisation MAGNÉTOSCOPE: Appuyez sur cette touche pour commander l'avance rapide. En mode Lecture, appuyez sur cette touche pour visualiser l'image en mode d'avance rapide. LECTEUR DVD: Appuyez une fois pour sauter à la plage suivante ou au titre suivant. Maintenez appuyé pour recherche avant.</p>
	<p>Saut de plage / Rembobinage rapide / Visualisation MAGNÉTOSCOPE: Appuyez sur cette touche pour rembobiner la bande. En mode Lecture, appuyez sur cette touche pour visualiser la bande en mode de rembobinage rapide. LECTEUR DVD: Appuyez une fois pour sauter à la plage précédente ou au titre précédent. Maintenez appuyé pour recherche arrière.</p>
	<p>Arrêt sur image Appuyez sur cette touche en mode Lecture pour obtenir l'arrêt sur image. Appuyez une fois pour sauter à la plage précédente ou au titre précédent. LECTEUR DVD: Maintenez appuyé pour une lecture au ralenti.</p>
	<p>Défilement Appuyez pour augmenter / diminuer d'une unité la position de programme du magnétoscope.</p>
	<p>Enregistrement Appuyez sur cette touche pour enregistrer.</p>

Fonction Télétex

- Les fonctions de Télétex varient selon les sociétés de radiodiffusion et ne sont disponibles que si la chaîne sélectionnée transmet le Télétex.
- En appuyant sur la touche **MENU** en mode Télétex, la fonction de contraste affiche une barre de couleur cyan; appuyez sur les touches de curseur gauche et droite pour modifier le réglage selon les besoins.
- En appuyant sur la touche **MENU** en mode Télétex, les options de fonctions spéciales sont affichées en bas de l'écran.
- En appuyant sur la touche **augmentation / diminution du volume** en mode Télétex pour afficher la fonction de volume sous forme de barre verte. Appuyez sur la touche augmentation / diminution du volume pour effectuer les réglages requis.

En quoi consiste le mode Liste ?

En mode Liste, quatre numéros de page de couleurs différentes apparaissent en bas de l'écran. Chacun de ces numéros peut être changé et enregistré dans la mémoire du téléviseur.

En quoi consiste le mode TOP/FASTEXT ?

En mode TOP/FASTEXT, quatre sujets de couleurs différentes apparaissent en bas de l'image. Pour obtenir plus d'information sur l'un de ces sujets, appuyez sur le bouton coloré correspondant. Cette fonction permet d'obtenir rapidement des informations sur les sujets indiqués.



Mode TV / Télétex

Appuyez sur le bouton **TEXT** pour passer du programme actuel au télétex.

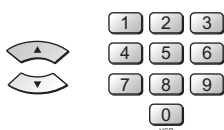

Sélection des pages

Les pages peuvent être sélectionnées de deux manières:

- Appuyez sur les touches de défilement pour accroître ou décroître le numéro de page d'une unité à la fois.
- En entrant le numéro de page à l'aide des touches 0 à 9 de la télécommande.



Plein / Haut / Bas

Appuyez sur la touche **MENU** pour afficher les fonctions spéciales, puis sur le bouton **Vert**.

Appuyez une nouvelle fois sur le bouton **Vert** pour agrandir la partie INFÉRIEURE de l'écran.

Appuyez une nouvelle fois pour revenir à l'affichage normal plein écran.



Révéler

Appuyez sur la touche **MENU** pour afficher les fonctions spéciales, puis sur le bouton **Rouge** pour révéler les mots cachés, par exemple, les réponses aux pages de jeux. Appuyez de nouveau pour cacher les réponses.



Touches Rouge / Vert / Jaune / Bleu

En mode TOP/FASTEXT, ces dernières correspondent aux différents sujets de couleur. En mode Liste, elles correspondent aux différents numéros de pages colorées.

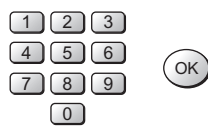

Mémoire de liste

En mode Liste, les quatre numéros de page peuvent être changés pour les positions de chaînes 1 - 25 seulement. Pour ce faire, appuyez sur l'une des touches de couleur et entrez le nouveau numéro de page.

Pressez et maintenez enfoncée le bouton **OK** jusqu'à ce que les numéros de page changent de couleur.



Maintien de la page

Appuyez sur la touche **HOLD** pour retenir la page Télétex lors de la consultation d'informations courant sur plusieurs pages.

Appuyez de nouveau pour revenir à la mise à jour automatique.

Fonction Télétex

Il n'est pas possible de changer la position du programme en mode Flash d'informations, Mise à jour ou Accès aux sous-pages.

Page préférée F.P.

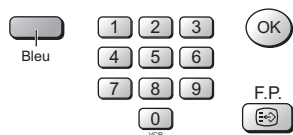

Cette fonction permet de mémoriser une page et de la rappeler instantanément. Pour mettre la page en mémoire, le téléviseur doit être en mode Liste et la position de programme doit être entre 1 et 25.

Appuyez sur le bouton **Bleu** pour sélectionner le numéro de page, puis appuyez sur le bouton **OK** et tenez la enfoncée. Le numéro de page est alors mémorisé. Appuyez sur le bouton **F.P.** pour rappeler cette page.

Mise à jour

Appuyez sur la touche **MENU** pour afficher les fonctions spéciales, puis sur le bouton **Jaune** pour afficher l'image du téléviseur tout en recherchant une page télétex. Lorsque la page est trouvée, l'écran affichera le numéro de la page en haut à gauche. Appuyez sur le bouton **Jaune** pour voir la page.

Appuyez sur **TEXT** pour revenir en mode TV normal.

News Flash (Flash d'informations)

Lorsqu'une page de flash d'informations a été sélectionnée, appuyez sur le bouton **MENU** et sur le bouton **Jaune** pour regarder la télévision normalement. Lorsque la mise à jour d'un flash d'informations sera captée, le numéro de page sera affiché sur l'écran.

Appuyez alors sur le bouton **Jaune** pour afficher le flash d'informations.

Appuyez sur **TEXT** pour revenir en mode TV normal.

Update (Mise à jour)

Appuyez sur la touche **MENU** et sur le bouton **Jaune** pour visualiser la mise à jour d'informations sur certaines pages. Lorsqu'une mise à jour est captée, le numéro de page est affiché en haut de l'écran, à gauche.

Appuyez sur le bouton **Jaune** pour visualiser la page.

Appuyez sur **TEXT** pour revenir en mode TV normal.



Accès aux sous-pages

Lorsque les informations du Teletext tiennent sur plus d'une page, il se peut que le passage automatique d'une sous-page à l'autre jusqu'à celle requise prenne du temps. Lorsqu'une sous-page est trouvée, son numéro s'affiche en haut de la page pour que vous puissiez la sélectionner. Au fur et à mesure que les sous-pages sont détectées, les informations situées au sommet de la page changent et vous avez toujours accès au choix de sous-pages le plus récent.

Lorsque le Teletext fonctionne, suivez la procédure suivante pour accéder aux sous-pages:

Si la sous-page que vous souhaitez consulter n'est pas encore disponible, appuyez sur la touche **MENU** (pour afficher les fonctions spéciales) puis appuyez sur le bouton **Jaune** pour afficher l'image TV pendant que le système trouve la page requise. Les sous-pages trouvées seront affichées au sommet de l'écran.

Lorsque la sous-page que vous avez demandée est disponible, appuyez sur le bouton **Jaune** pour retourner à l'affichage des pages Teletext puis utilisez les touches de curseur gauche et droite pour sélectionner la sous-page de votre choix.

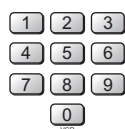

Fonction Télétexte

Remarques:

- Si vous ne voulez pas afficher les touches de sélection sur l'image du téléviseur en attendant qu'une sous-page soit trouvée, appuyez sur la touche **MENU** pour faire disparaître les touches de l'écran. Appuyez à nouveau sur cette touche pour réafficher les touches.
- Si vous avez effacé les touches de fonction spéciales puis si vous avez utilisé les touches de curseur gauche et droite pour sélectionner une sous-page alors que vous étiez toujours en mode TV, vous devez appuyer sur la touche **MENU** puis sur le bouton **Jaune** pour faire réapparaître la page Teletext.
- Si vous constatez que les sous-pages sont transmises mais l'affichage ne change pas, le numéro de la sous-page indique que le contenu a été mis à jour et qu'il n'y a aucune sous-page.



Si vous savez quelle sous-page vous voulez afficher, appuyez sur la touche **MENU** pour afficher les fonctions spéciales, puis sur le bouton **Bleu**. T**** sera affiché à l'endroit où le numéro de la page se trouve habituellement.

Entrez le numéro de la sous-page avant que le T**** ne disparaisse.

Par exemple, pour sélectionner la page 6, entrez 0, 0, 0 et 6.

Appuyez sur le bouton **Jaune** pour afficher l'image du téléviseur pendant que vous attendez que les sous-pages supplémentaires soient localisées. Les sous-pages localisées seront affichées en haut de l'écran.

Lorsque la page est disponible, appuyez sur le bouton **Jaune** pour l'afficher. Quel que soit le nombre de pages trouvées, lorsque vous appuyez sur le bouton **Jaune** ce sera la sous-page demandée qui s'affichera.

Pour revenir au mode de fonctionnement TV normal, appuyez sur **TEXT**.

Index

En mode TOP/FASTTEXT

Appuyez sur **INDEX** pour revenir sur la page d'index principal.

Selon la façon dont les informations sont transmises, vous devrez peut-être presser plus d'une fois cette touche pour revenir à l'index principal.



Image et texte

Appuyez sur la touche **MENU** deux fois pour afficher des fonctions spéciales, puis sur le curseur gauche ou droite pour sélectionner Petite image On ou Off.

Le mode image ou texte vous permet de voir le programme en cours avec une page de télétex te à côté. Pendant que vous utilisez cette fonction, la télécommande affecte la page télétex te ; si vous souhaitez faire des modifications sur le programme en cours, appuyez sur la touche **TEXT** pour revenir à la lecture du programme puis faites les modifications désirées.



Image fixe

Appuyez sur le bouton **HOLD** pour geler l'image.
Appuyez une nouvelle fois sur cette touche pour rétablir l'image diffusée par l'émission.

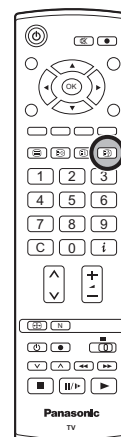

Raccordements

Il est possible de relier divers appareils à ce téléviseur. Les pages suivantes expliquent en détails comment raccorder des appareils externes à l'avant et à l'arrière du téléviseur.

Lorsque votre équipement est connecté, utilisez la procédure ci-dessous pour afficher les images venant de cet équipement :

Pendant le visionnement d'une chaîne de télévision

Appuyez sur la touche **TV/AV**.

Pendant que les touches de sélection sur écran s'affichent, sélectionnez la page en appuyant sur la touche **Rouge** ou **Bleu** puis appuyez sur les touches de couleur pour sélectionner la source AV à afficher.

Bouton **Rouge** : Prises Périitel AV1 / Page précédente

Bouton **Vert** : Prises Vidéo, S-Vidéo Périitel AV2 /

Prises Vidéo, S-Vidéo Périitel AV4

Bouton **Jaune** : Prises Audio, Vidéo, S-Vidéo AV3 /

Prises composant, HDMI

Bouton **Bleu** : Page suivante / -

Les flèches de sélection à l'écran disparaissent au bout de quelques secondes. Pour sélectionner une entrée lorsque ces flèches ont disparu de l'écran, appuyer sur n'importe quelle touche de couleur. Les flèches de sélection réapparaissent.

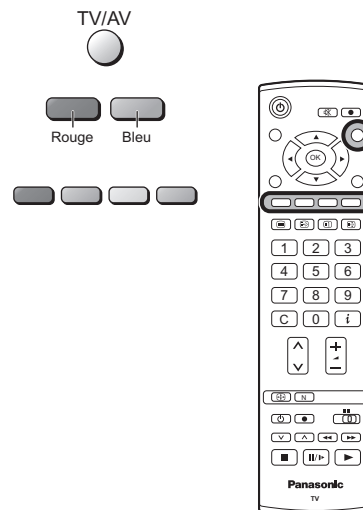

Remarques:

- Vous pouvez aussi sélectionner la source AV en utilisant la touche **TV/AV** sur le panneau avant de votre TV. Appuyez sur le bouton **TV/AV** plusieurs fois jusqu'à ce que vous arriviez à la source AV que vous désirez afficher.
- En **mode AV** le nombre d'options des menus **Son** et **Configuration** est réduit (par exemple, au menu Configuration, il n'y a pas de menu **Réglage**).
- Si les périphériques externes disposent du réglage du format, choisir 16:9.

Comment raccorder le casque / prises AV3

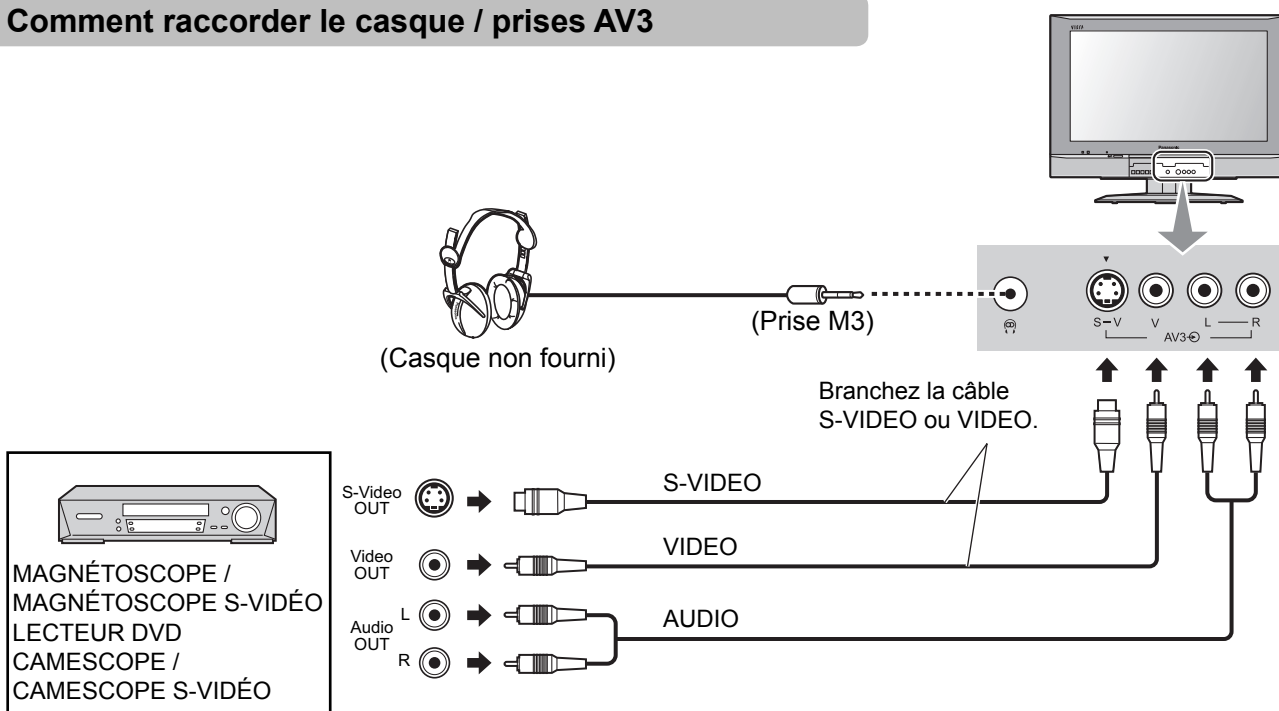

Remarques:

- Le niveau de volume de la sortie casque peut être réglé en sélectionnant l'option "Ecouteurs" du menu Son.
- Les câbles et accessoires supplémentaires illustrés ne sont pas fournis avec ce téléviseur.

Raccordements

Pour regrouper les câbles dans collier

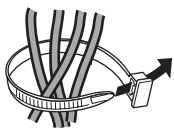

Pour serrer:

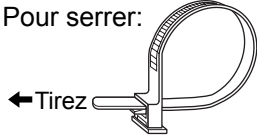

Pour desserrer:

Maintenez une pression sur le bouton.

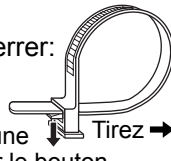

Remarque:

Pour éviter les parasites, ne mettez pas ensemble le câble RF et le cordon d'alimentation.

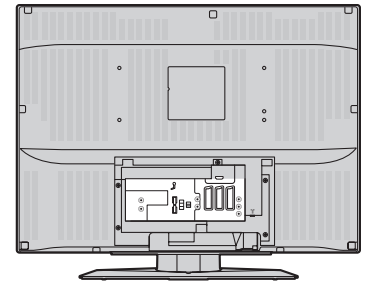

Comment raccorder les prises de sortie audio

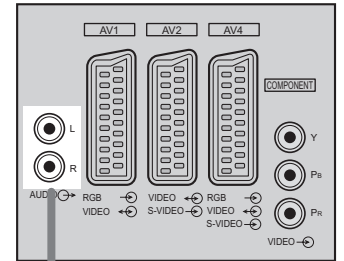
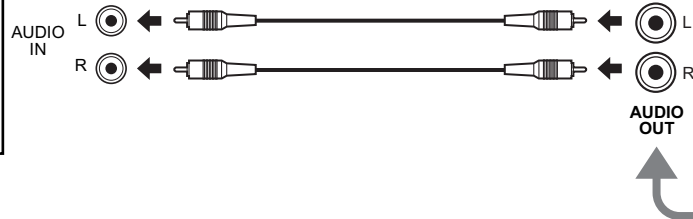
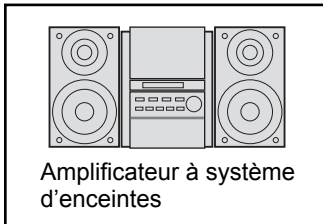

Comment raccorder les prises Péritel AV1 / 2 / 4

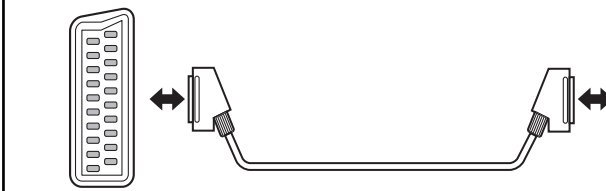
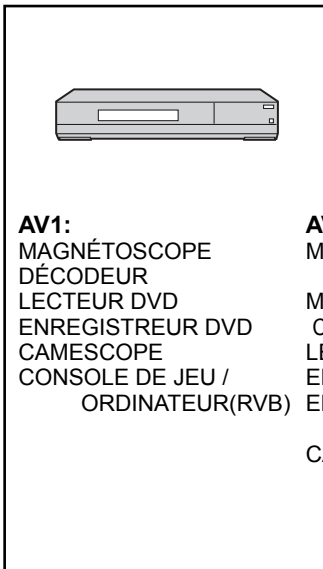

AV2:
MAGNÉTOSCOPE /
MAGNÉTOSCOPE S-VIDÉO
MAGNÉTOSCOPE
COMPATIBLE LIAISON Q-Link
LECTEUR DVD
ENREGISTREUR DVD
ENREGISTREUR DVD
COMPATIBLE Q-Link
CAMESCOPE /
CAMESCOPE S-VIDEO

AV4:
MAGNETOSCOPE /
MAGNETOSCOPE S-VIDÉO
MAGNÉTOSCOPE
COMPATIBLE LIAISON Q-Link
DÉCODEUR
LECTEUR DVD
ENREGISTREUR DVD
ENREGISTREUR DVD
ENREGISTREUR DVD
COMPATIBLE Q-Link
CAMESCOPE /
CAMESCOPE S-VIDEO
CONSOLE DE JEU /
ORDINATEUR(RVB)

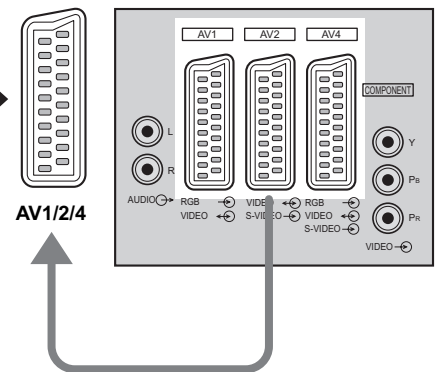

Comment raccorder les prises d'entrée composante

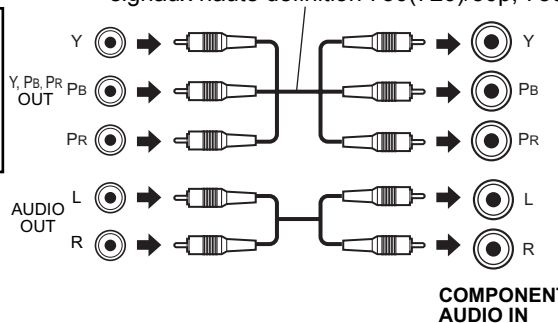
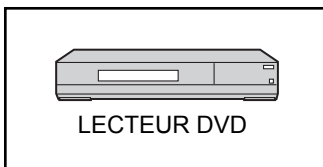

Ce connecteur accepte les formats de signaux progressifs et non progressifs, ainsi que les signaux haute définition 750(720)/50p, 750(720)/60p, 1125(1080)/50i et 1125(1080)/60i.

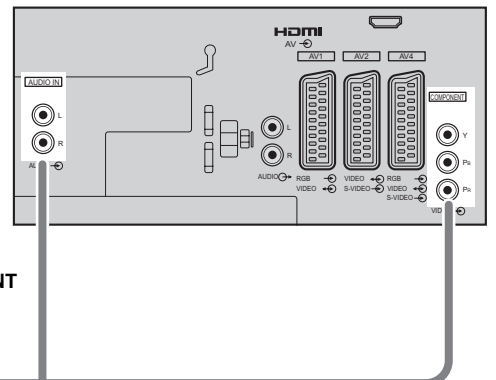

Remarques:

- L'équipement auxiliaire et les câbles représentés ne sont pas fournis avec ce téléviseur.
- Ne branchez pas d'ordinateur muni d'une sortie TTL (5V) sur ce téléviseur.
- Pour plus d'information sur le câblage de la prise Péritel et sur les signaux composant pris en charge, voir les pages 28 et 29.

Raccordements

Comment raccorder les prises d'entrée HDMI

L'interface HDMI (Interface multimédia haute définition) est la première interface A/V grand public entièrement numérique prenant en charge les fichiers non compressés. La connexion HDMI supporte aussi bien les données vidéo que les données audio.

Un périphérique compatible HDMI-*1, tel qu'un boîtier décodeur ou un lecteur DVD doté d'un terminal de sortie de DVI ou de HDMI peut être raccordé au terminal d'entrée HDMI.

- Si l'appareil externe n'est équipé que d'une sortie DVI, utiliser un câble d'adaptateur DVI vers HDMI*2 pour le raccorder au connecteur HDMI.
- Brancher les câbles audio aux connecteurs d'entrée audio (AUDIO IN) lorsque vous utilisez un câble d'adaptateur DVI vers HDMI.
- Sélectionner le réglage audio dans l'entrée HDMI. Page 10.

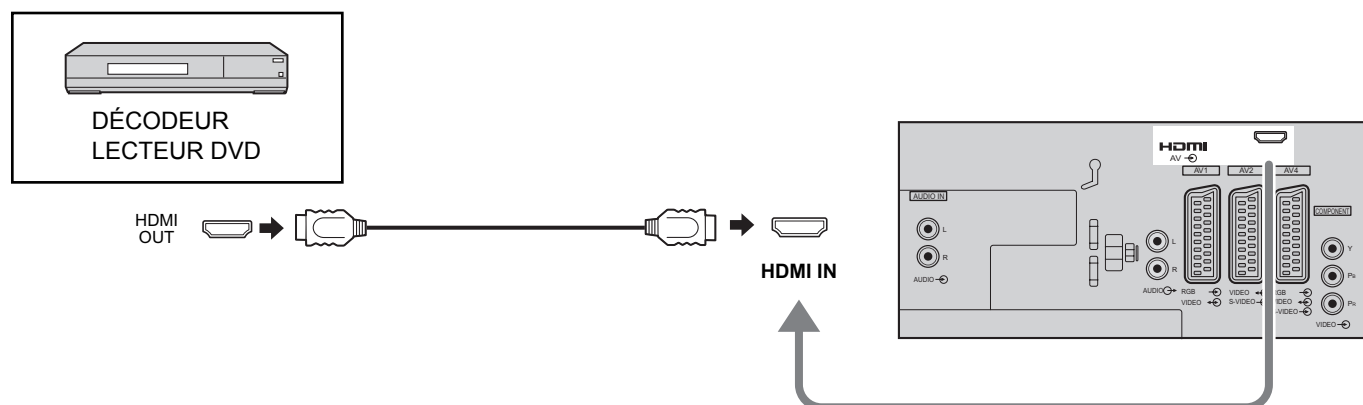

Remarques:

- Ce connecteur d'entrée n'est pas destiné à être utilisé avec des ordinateurs.
- Les signaux 720p/1080i seront reformatés pour pouvoir afficher les données sur votre écran.
- Si les périphériques externes disposent du réglage du format, choisir 16:9.
- Pour plus d'informations sur les signaux HDMI applicables, voir page 29.

■ Fréquences d'échantillonnage de signaux audio compatibles HDMI (L.PCM) : 48 kHz / 44.1 kHz / 32 kHz

Remarques:













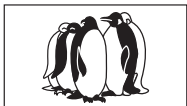

- Ce connecteur HDMI est un connecteur de type A.
- Si vous branchez l'équipement sans connecteur de sortie numérique, branchez le connecteur d'entrée COMPOSANT VIDEO, S-VIDEO ou VIDEO sur le téléviseur de manière à pouvoir recevoir un signal analogique.
- Le connecteur d'ENTREE HDMI ne peut être utilisé qu'avec des signaux d'images 480i, 480p, 576i, 576p, 720p ou 1080i. Paramétrer sur mode de sortie le connecteur de SORTIE NUMERIQUE du décodeur numérique sur 480i, 480p, 576i, 576p, 720p ou 1080i. Pour de plus amples informations, consulter le manuel d'utilisation du décodeur. Si vous ne pouvez pas afficher l'image parce que votre décodeur ne possède pas de paramétrage de mode de sortie pour le connecteur de SORTIE NUMERIQUE, utilisez l'entrée Vidéo Composant (ou l'entrée S-Vidéo ou l'entrée Vidéo). Dans ce cas, l'image s'affichera de manière analogique.

*1. Le périphérique compatible HDMI est celui qui comporte le logo HDMI.

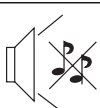
*2. Câble d'adaptateur HDMI-DVI: Contacter votre revendeur de produits électroniques pour plus d'informations.

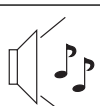
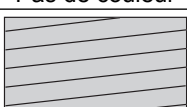
Diagnostic des pannes

Si vous avez des problèmes avec votre téléviseur, veuillez consulter le tableau ci-dessous. Après avoir identifié les symptômes, réalisez la vérification suggérée. Si cela ne suffit pas pour résoudre le problème, contactez votre fournisseur Panasonic en citant la référence du modèle et le numéro de série (que vous trouverez à l'arrière du téléviseur).

Symptômes		Vérifier
Image	Son	
 Image neigeuse	 Son discordant	La position, l'orientation ou le raccordement de l'antenne
 Image démultipliée	 Son normal	La position, l'orientation ou le raccordement de l'antenne
 Parasites	 Son discordant	La proximité d'appareils électroménagers de voitures / motocyclettes d'éclairages fluorescents Sélectionnez la fonction P-NR dans le menu Image pour réduire la distorsion de l'image.
 Image normale	 Pas de son	Le réglage de volume Si la coupure de son est activée.
 Pas d'image	 Pas de son	Si le téléviseur est en mode AV. Si la prise secteur est bien branchée. Si le téléviseur est allumé. Si les niveaux de son et d'image sont réglés au minimum. Si le téléviseur est à l'état de veille.
 Pas de couleur	 Son normal	Si le réglage des couleurs est au minimum.
 Mauvaise image ou distorsion	 Son faible ou pas de son	Réaccorder le(s) canal (canaux).
 Image normale	 Son faible ou pas discordant	La réception du son peut s'être dégradée. Mettre le réglage MPX (menu Son) sur Mono, jusqu'à ce que la réception s'améliore.
Petites tâches rouges, vertes ou jaunes sur l'écran.	 Son normal	C'est une caractéristique des écrans à cristaux liquides, ce n'est pas un dysfonctionnement. Le panneau à cristaux liquides est fabriqué en faisant appel à une technologie de haute précision, ce qui vous permet de bénéficier d'une image de bonne définition. Il peut arriver que quelques pixels non actifs apparaissent à l'écran sous forme de point bleu, vert ou rouge. Notez que cela n'affecte pas les performances de votre téléviseur.
H D M I	Vidéo de mauvaise qualité. (Neige, pas d'image, sautes d'image, etc.)	Le câble HDMI n'est pas correctement branché. Eteindre puis rallumer le téléviseur et l'équipement connecté. Vérifier la compatibilité du signal d'entrée émis par l'équipement connecté. L'équipement connecté doit être conforme à la norme EIA/CEA-861/861B.
	Audio de mauvaise qualité.	Modifier le réglage audio de l'équipement connecté sur L.PCM. Vérifier le réglage de l'entrée HDMI dans le menu Son. Si le problème est dû à la connexion audio numérique, mettre ce réglage sur connexion audio analogique.
	Le message d'erreur apparaît.	Veuillez consulter un Centre de service agréé.

Signaux d'entrée pouvant être affichés

Signaux d'entrée applicables aux connecteurs Composant (Y, P_B, P_R) et HDMI (* Marquer)

Nom du signal	Fréquence horizontale (kHz)	Fréquence verticale (Hz)	Component	HDMI
525 (480) / 60i	15,73	59,94	*	*
525 (480) / 60p	31,47	59,94	*	*
625 (576) / 50i	15,63	50,00	*	*
625 (576) / 50p	31,25	50,00	*	*
750 (720) / 60p	45,00	60,00	*	*
750 (720) / 50p	37,50	50,00	*	*
1.125 (1.080) / 60i	33,75	60,00	*	*
1.125 (1.080) / 50i	28,13	50,00	*	*

Remarque:

Les signaux n'ayant pas les caractéristiques ci-dessus ne donnent pas toujours des images correctes.

Entretien

Pour nettoyer cet appareil, essuyez-le avec un chiffon doux et sec.

Si les surfaces sont très sales, trempez le chiffon doux dans une solution d'eau et de savon ou de détergent très doux.

- Utilisez de l'aérosol nettoyant pour lunettes pour retirer la saleté de l'écran LCD lui-même.
- N'utilisez jamais d'alcool, de white spirit ou de benzine pour nettoyer cet appareil.
- Si vous voulez utiliser des chiffons spéciaux imprégnés de produit nettoyant, lisez auparavant attentivement leur notice d'utilisation.
- N'essuyez pas l'écran LCD avec un chiffon mouillé à l'eau.

Détergent neutre



Essuyez le coffrage avec un chiffon doux.

Si le coffret est très sale, nettoyez avec un chiffon doux bien essoré, préalablement trempé dans un nettoyant neutre dilué dans de l'eau.

ATTENTION:

Si de l'eau ou une substance analogue pénètre à l'intérieur du téléviseur et notamment de son écran LCD, vous risquez de subir un dysfonctionnement.

Informations relatives à l'évacuation des déchets, destinées aux utilisateurs d'appareils électriques et électroniques (appareils ménagers domestiques)



Lorsque ce symbole figure sur les produits et/ou les documents qui les accompagnent, cela signifie que les appareils électriques et électroniques ne doivent pas être jetés avec les ordures ménagères.

Pour que ces produits subissent un traitement, une récupération et un recyclage appropriés, envoyez-les dans les points de collecte désignés, où ils peuvent être déposés gratuitement. Dans certains pays, il est possible de renvoyer les produits au revendeur local en cas d'achat d'un produit équivalent.

En éliminant correctement ce produit, vous contribuerez à la conservation des ressources vitales et à la prévention des éventuels effets négatifs sur l'environnement et la santé humaine qui pourraient survenir dans le cas contraire.

Afin de connaître le point de collecte le plus proche, veuillez contacter vos autorités locales.

Des sanctions peuvent être appliquées en cas d'élimination incorrecte de ces déchets, conformément à la législation nationale.

Utilisateurs professionnels de l'Union européenne

Pour en savoir plus sur l'élimination des appareils électriques et électroniques, contactez votre revendeur ou fournisseur.

Informations sur l'évacuation des déchets dans les pays ne faisant pas partie de l'Union européenne

Ce symbole n'est reconnu que dans l'Union européenne.

Pour vous débarrasser de ce produit, veuillez contacter les autorités locales ou votre revendeur afin de connaître la procédure d'élimination à suivre.

Marques de commerce

HDMI, le logo HDMI et High-Definition Multimedia Interface sont des marques commerciales ou des marques déposées de HDMI Licensing LLC.

Enregistrement du client

Le numéro de modèle et le numéro de série de ce produit sont marqués sur son panneau arrière. Veuillez noter ce numéro de série dans l'espace ci-dessous et conservez ce mode d'emploi et votre reçu d'achat comme preuve définitive de votre achat afin de faciliter la procédure d'identification en cas de vol ou de perte, et pour les services de garantie.

Numéro de modèle _____

Numéro de série _____

Matsushita Electric Industrial Co., Ltd.

Web Site : <http://www.panasonic.co.jp/global/>

© 2005 Matsushita Electric Industrial Co., Ltd. All Rights Reserved.