

Panasonic®

Mode d'emploi Téléviseur à cristaux liquides grand écran

Numéro de modèle **TX-26LE7FA**
TX-32LE7FA

VIERA



HD
ready

HDMI™
HIGH DEFINITION MULTIMEDIA INTERFACE

**TOP
TEXT**

Link

Français

Veuillez lire ce mode d'emploi avant de vous servir de votre appareil, puis conservez-le en lieu sûr.
Les images présentées dans ce mode d'emploi ne sont données qu'à titre illustratif.



TQB0E0505D

Transformez votre salon en salle de cinéma !

Vivez une expérience multimédia d'un



incroyable niveau

Savourez une abondance de multimédias

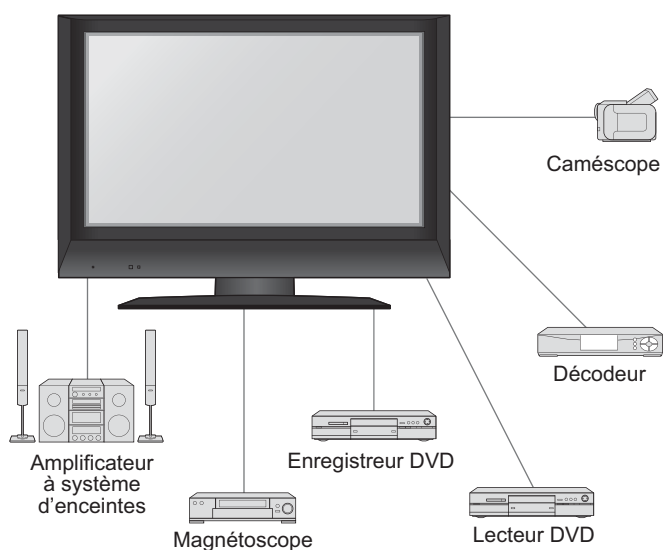

Table des matières

Sections à lire impérativement

- Mesures de sécurité 4
(Avertissement / Attention)
- Remarques 5
- Entretien 5

Guide de mise en route rapide

- Accessoires / Options 6
- Identifier les commandes ... 7
- Raccordement 8
- Configuration automatique ... 9

Découvrez votre téléviseur !

Fonctions de base

- Regarder la télévision 10
- Regarder des vidéos et des DVD 11
- Afficher le télétexte 12

Fonctions avancées

- Comment utiliser les fonctions du menu ... 14
(image, qualité sonore, etc.)
- Modification et réglage des chaînes 16
- Appareil externe 18
(Q-Link / VIERA Link / Raccordements)

FAQ, etc.

- Données techniques 24
- FAQ 27
- Licence 29
- Caractéristiques 29

Mesures de sécurité

Avertissements et précautions

Manipulation de la fiche et du cordon d'alimentation

- Insérez complètement la fiche du cordon d'alimentation dans la prise de courant. (Une fiche de cordon d'alimentation mal insérée pourrait dégager de la chaleur et provoquer un incendie.)
- Assurez vous un accès facile à la prise du câble d'alimentation.
- Ne touchez pas la fiche du cordon d'alimentation avec les mains mouillées. (Vous pourriez vous électrocuter.)
- N'endommagez pas le cordon d'alimentation. (Un cordon endommagé peut être à l'origine d'un incendie ou d'une électrocution.)
 - Ne déplacez pas le téléviseur avec son cordon branché à la prise de courant.
 - Ne placez pas d'objets lourds sur le cordon ni ne placez le cordon à proximité d'un objet à température élevée.
 - Ne tordez pas le cordon, ni ne le pliez excessivement, ni ne l'étirez.
 - Ne tirez pas directement sur le cordon. Tenez la fiche du cordon d'alimentation lorsque vous le débranchez.
 - N'utilisez pas une fiche de cordon d'alimentation ou une prise de courant endommagée.

**En cas d'anomalie,
débranchez
immédiatement la fiche du
cordon d'alimentation !**
(comme une odeur anormale ou de la
fumée)

CA 220 à 240 V
50 Hz



Ne retirez pas les couvercles Ne modifiez JAMAIS l'appareil par vous-même

(Les composants à haute tension pourraient entraîner une grave électrocution.)

- Confiez tout travail de vérification, réglage ou réparation à votre revendeur Panasonic.

N'introduisez pas d'objets étrangers dans l'appareil

- Empêchez l'insertion de quelque objet que ce soit à travers les orifices d'aération de l'appareil (un incendie ou un accident causé par le courant électrique pourrait se produire).

N'exposez pas le téléviseur directement aux rayons du soleil ou à toute autre source de chaleur

- Évitez d'exposer le téléviseur directement aux rayons du soleil ou à toute autre source de chaleur. Pour éviter les risques d'incendie, ne jamais poser une bougie ou autre objet contenant une flamme sur le téléviseur ou à proximité de ce dernier.

Eloignez le téléviseur de liquides

- Pour prévenir tout dommage pouvant entraîner un risque d'incendie ou de choc électrique, évitez d'exposer cet appareil à l'égouttement ou aux éclaboussures.
- Ne placez aucun récipient contenant de l'eau (vase de fleur, tasse, bouteille de produit de beauté, etc.) sur l'appareil (ou sur une étagère le dominant).

■ Ne placez pas le téléviseur sur une surface instable

■ N'utilisez que les socles / équipements de montage spécifiques

- L'utilisation d'un socle ou autre fixation non autorisée pourrait déstabiliser l'appareil, et présenter un risque de blessure. Veillez à confier l'installation de votre appareil à votre revendeur Panasonic.
- Utilisez les socles / fixations en option (p. 6).

Remarques

■ Avant de nettoyer le téléviseur, débranchez la fiche du cordon d'alimentation

(Nettoyer un appareil sous tension présente un risque d'électrocution.)

■ Débrancher la prise de courant du mur quand le téléviseur n'est pas utilisé pendant une période prolongée. Débrancher la prise de courant de la fiche murale avant de connecter ou déconnecter tout câble.

- Si le téléviseur est branché au réseau, il consomme toujours une certaine quantité d'énergie électrique, même en régime de veille. Interrupteur (voir page 7).

■ Laissez suffisamment d'espace autour de l'appareil pour la chaleur rayonnée.

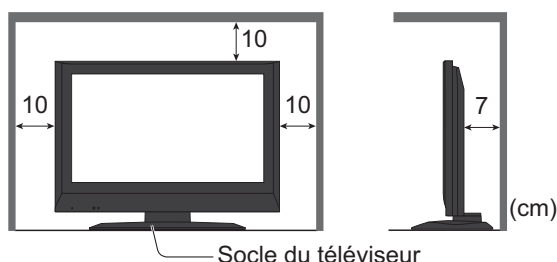

■ Ne bloquez pas les trous d'aération arrière

- Une aération bloquée par des rideaux ou autre peut provoquer une surchauffe, un incendie ou une électrocution.



■ Eloignez le téléviseur de ces types d'appareil

- Appareil électronique
Ne placez pas en particulier d'installation vidéo trop près de cet appareil (des interférences électromagnétiques pourraient déformer les images / le son).
- Appareil doté d'un capteur infrarouge
La commande de ce téléviseur émet également des rayons à infra rouges. (ce qui pourrait avoir une incidence sur le fonctionnement de l'autre appareil).

■ N'exposez pas vos oreilles à un bruit excessif provenant des écouteurs. Cela pourrait vous causer une détérioration irréversible de l'ouïe.

Entretien

Retirez tout d'abord la fiche du cordon d'alimentation de la prise de courant.

Panneau d'affichage

Entretien quotidien : Essuyez délicatement la surface avec un chiffon doux pour retirer la saleté.

Détail : Essuyez la surface avec un chiffon doux imbibé d'eau ou d'eau mélangée à une petite quantité de détergent neutre. Puis, avec un chiffon doux et sec, essuyez uniformément la surface jusqu'à ce qu'elle soit sèche.

Attention

- La surface du panneau d'affichage a reçu un traitement spécial et peut s'abîmer facilement. Ne cognez pas ou ne rayez pas la surface avec les ongles ou un objet rigide.
- Prenez soin de ne pas soumettre la surface à des insecticides, des solvants, des diluants ou autres substances volatiles (ce qui pourrait altérer le fini de la surface).

Coffret

Entretien quotidien : Essuyez la surface avec un chiffon doux et sec.

Détail : Imbibez d'eau ou d'eau mélangée à une petite quantité de détergent neutre un chiffon doux. Puis, essorez le chiffon et essuyez la surface avec celui-ci. Terminez en essuyant la surface avec un chiffon sec.

Attention

- Prenez soin de ne pas soumettre les surfaces du téléviseur à des détergents.
(La présence de liquide dans le téléviseur pourrait être à l'origine d'une panne de l'appareil.)
- Prenez soin de ne pas soumettre les surfaces à des insecticides, des solvants, des diluants ou autres substances volatiles (ce qui pourrait détériorer la surface en décollant la peinture).
- Évitez tout contact prolongé du coffret avec une substance en caoutchouc ou PVC.

Fiche du cordon d'alimentation

Essuyez régulièrement la fiche du cordon d'alimentation avec un chiffon sec. (Humidité et poussière peuvent être à l'origine d'un incendie ou une électrocution.)

Accessoires / Options

Accessoires standard

- Télécommande
- EUR7651030A



Vérifiez que vous avez les accessoires et objets présentés

- Piles pour télécommande (2)
- R6 (UM3)

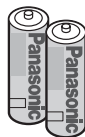

- Mode d'emploi
- Garantie Pan Européenne

- Attache-câbles

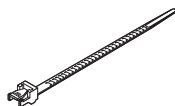

Mise en place des piles de la télécommande

1

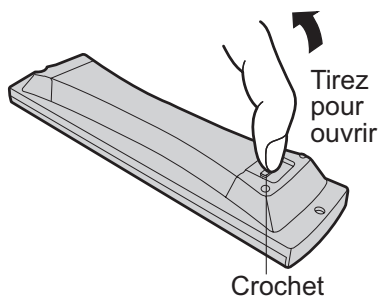

2

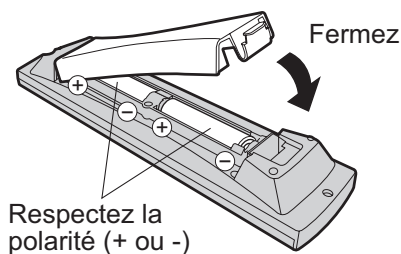

Attention

- Une mise en place incorrecte peut entraîner une fuite du liquide des piles et leur corrosion, ce qui endommagerait la télécommande.
- N'utilisez pas ensemble une pile neuve et une pile usagée.
- N'utilisez pas ensemble des piles de type différent (comme des piles alcalines et au manganèse).
- N'utilisez pas de piles rechargeables (Ni-Cd).
- Ne brûlez pas ou ne brisez pas les piles (voir page 32).

Fixation de l'attache-câble

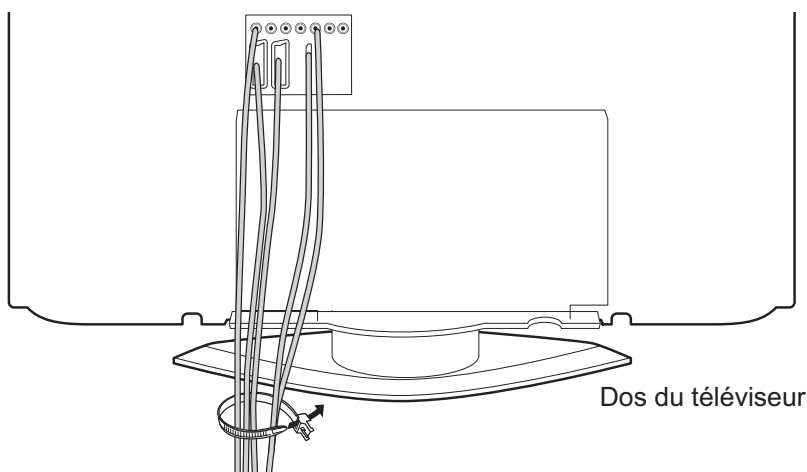

Attachez les câbles ensemble

Pour serrer:

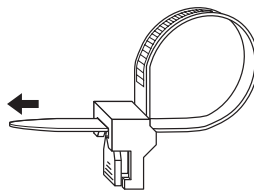

Pour desserrer:

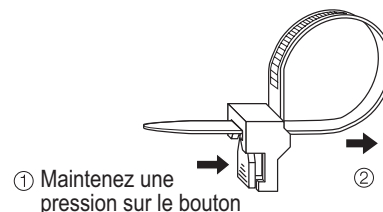

- N'attachez pas ensemble le câble RF et le cordon d'alimentation (sous peine d'entraîner une distorsion de l'image).
- Attachez les câbles avec les attache-câbles au besoin.
- Lorsque vous utilisez l'accessoire en option, suivez son mode d'emploi pour attacher les câbles.

Accessoires en option

Applique de suspension au mur

- TY-WK32LX20W

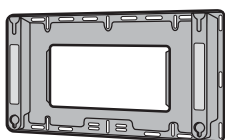

Attention

- Afin de préserver les performances de l'appareil et la sécurité, demandez impérativement au revendeur ou à l'installateur agréé de fixer solidement les appliques de suspension au mur.
- Manipulez le téléviseur avec précaution pendant l'installation car un impact ou d'autres forces peuvent l'endommager.
- Prenez les précautions nécessaires lors du montage du support mural sur la cloison. Assurez-vous, avant le montage, qu'il n'y a aucun conducteur électrique ou autre conduite dans le mur.

Identifier les commandes

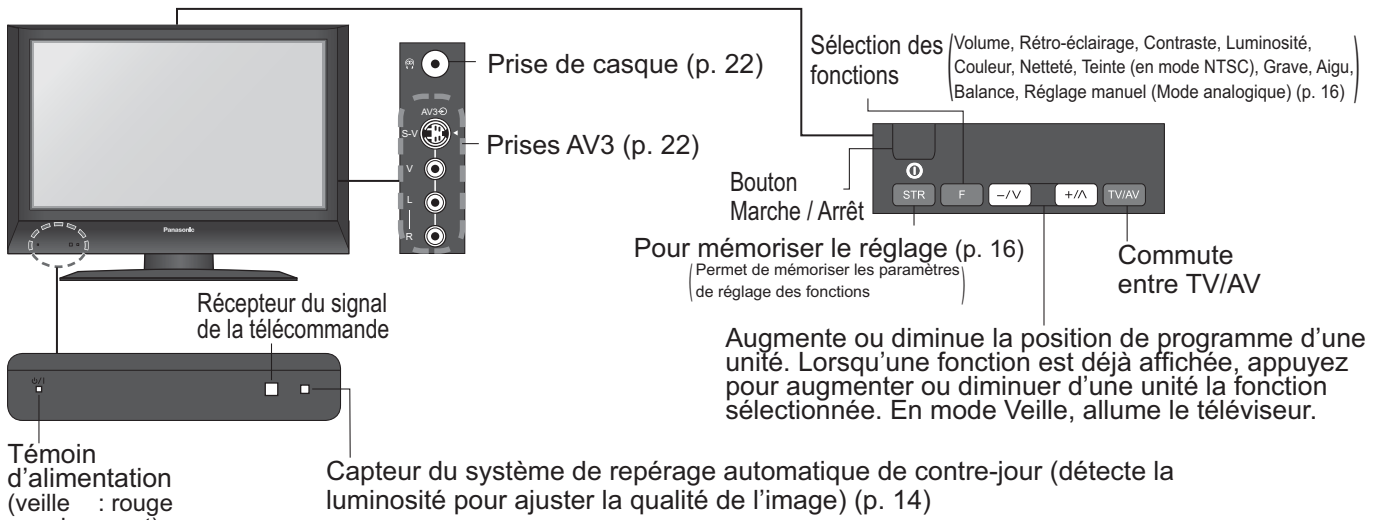

Raccordement

Les appareils externes et câbles présentés dans ce mode d'emploi ne sont pas fournis avec ce téléviseur. Assurez-vous que l'appareil est débranché de l'alimentation secteur avant de connecter ou déconnecter tout fil.

Dos du téléviseur

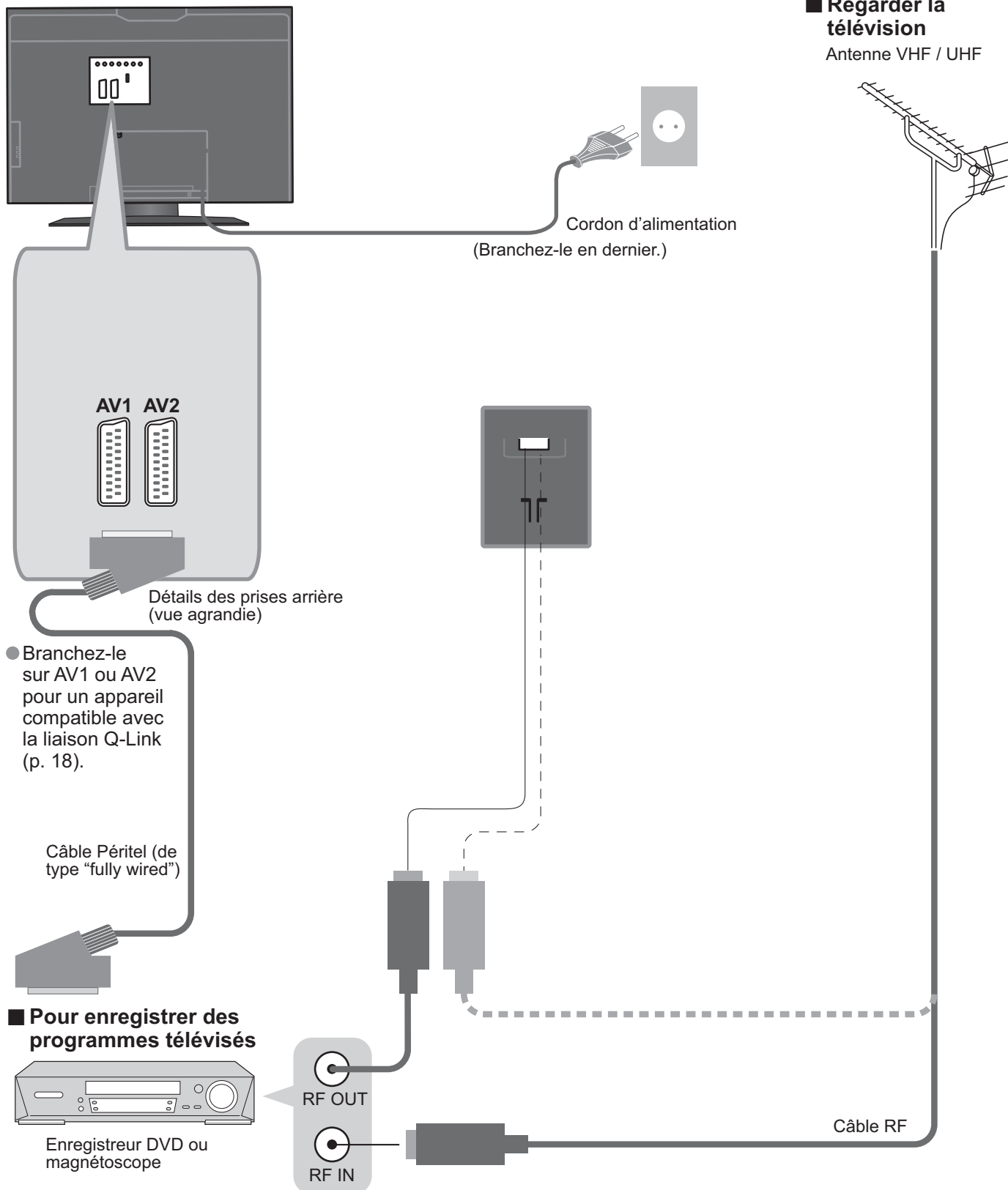

Configuration automatique

Recherchez et mémorisez automatiquement les chaînes télévisées.
Ces étapes ne sont pas nécessaires si votre revendeur a procédé à la configuration.

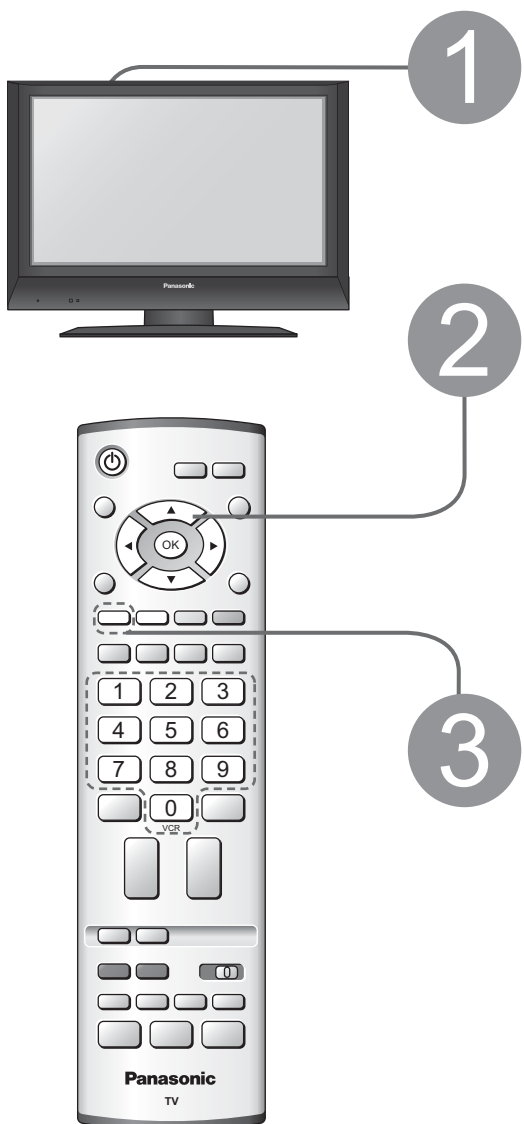

1 Mettez le téléviseur sous tension avec le bouton Marche / Arrêt



- Vous pouvez à présent vous servir de la télécommande pour mettre le téléviseur sous tension ou en mode veille.
(Témoin d'alimentation : Marche)

2 Sélectionnez votre pays

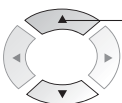

- Pour la Belgique, la Suisse et l'Europe de l'est, sélectionnez la langue désirée →
- Pour la configuration manuelle → (p. 16)

3 Lancez la configuration automatique

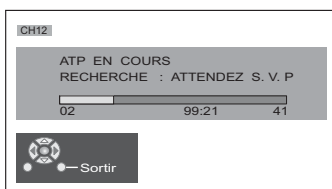

- La configuration automatique commence à chercher les chaînes télévisées et les mémorise.

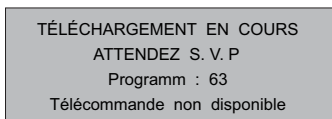

- Si un appareil Q-Link (p. 16) est connecté, les informations sur la chaîne sont automatiquement téléchargées sur l'appareil.

Besoin d'aide ?

(exemple : menu Son)

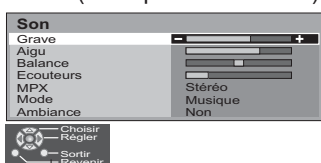

Le guide des fonctions à l'écran vous aidera.

La configuration automatique est à présent terminée et votre téléviseur est prêt.



- Pour modifier les chaînes → "Programme sélection" (p. 16)

Regarder la télévision

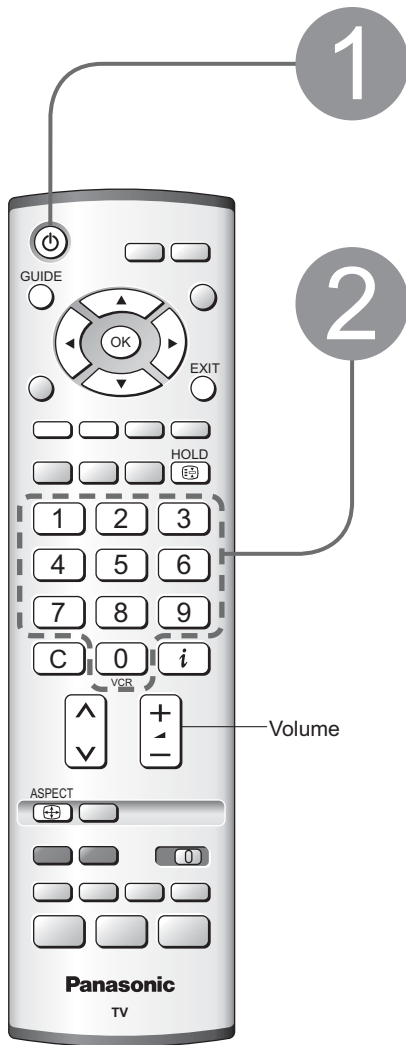

1 Mettez le téléviseur sous tension



(pendant environ 1 seconde)

- Le bouton Marche / Arrêt sur le téléviseur doit être sur Marche.

2

Sélectionnez le numéro d'un programme

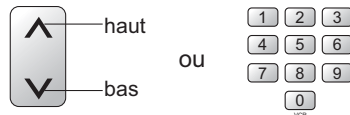

■ Pour sélectionner un numéro de programme à deux chiffres, par exemple 39

→ 3 → 9 (rapidement)

Procédez à la sélection à partir du tableau des programmes

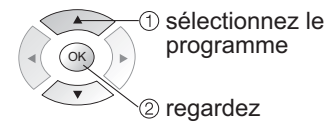
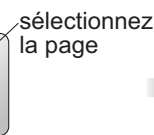

| Guide des programmes | | | | | |
|----------------------|-----|------|-------|-----|-----|
| Prog. | Nom | Ch. | Prog. | Nom | Ch. |
| VCR : | | CH21 | 13 | | |
| 1 : | ABC | CH44 | 14 | | |
| 2 : | ZDF | CH51 | 15 | | |
| 3 : | RTL | CH41 | 16 | | |
| 4 : | | CH47 | 17 | | |
| 5 : | | CH23 | 18 | | |
| 6 : | | CH26 | 19 | | |
| 7 : | | CH58 | 20 | | |
| 8 : | | | 21 | | |
| 9 : | | | 22 | | |
| 10 : | | | 23 | | |
| 11 : | | | 24 | | |
| 12 : | | | | | |

■ Autres fonctions pratiques (A opérer après 2)

Maintien

Geler / dégeler une image



Afficher les informations sur le statut

Afficher / masquer les informations sur le statut



- Informations affichées :
Numéro du programme / Nom du programme / Numéro de la chaîne / Mode MPX (p. 14) / Système audio (p. 14) / Mode Aspect

Modifier le format d'écran

Modifier le format d'écran (p. 24)

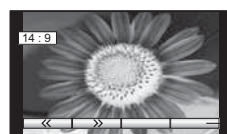

- Chaque pression modifie le mode.
(Format Auto / 16:9 / 14:9 / Élargi / 4:3 / 4:3 complet)
(Signal HD uniquement) / Zoom1 / Zoom2 / Zoom3

Avec la barre affichée



Regarder des vidéos et des DVD

Il est possible de relier divers appareils externes à ce téléviseur. Une fois l'appareil connecté, procédez comme suit pour afficher les images venant de cet appareil. Pour raccorder l'appareil (p. 24)

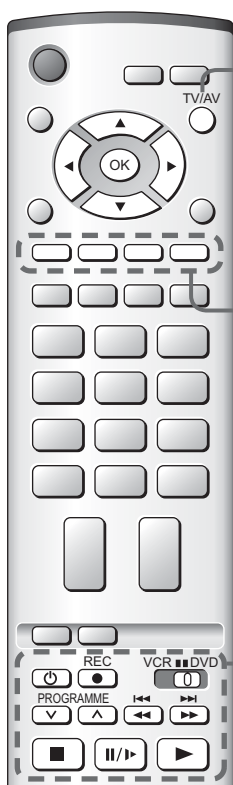

1

Avec l'appareil sous tension
Sélectionnez l'entrée externe

TV/AV



(écran du mode AV)

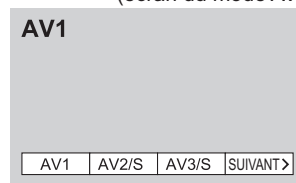

2

Sélectionnez le connecteur

branché à l'appareil

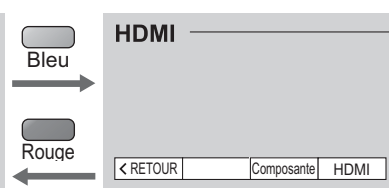
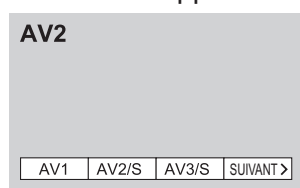

Affiche le connecteur sélectionné

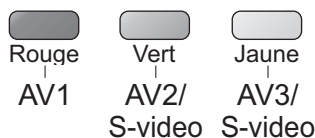

● exemple : AV1 → Rouge

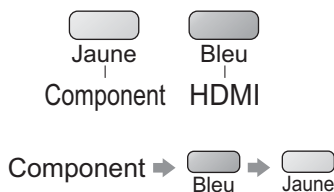

■ Pour revenir sur TV



Remarque

- Sélection automatique d'entrée – mode d'entrée passe automatiquement du mode TV à AV lorsque l'appareil raccordé via la prise Péritel ou HDMI est opéré. Lorsque l'appareil est éteint, le téléviseur passe en mode TV.
 - Si l'appareil externe est doté d'une fonction de réglage du format d'écran, réglez-le sur "16:9".
 - Pour de plus amples détails, reportez-vous au mode d'emploi de l'appareil ou contactez votre revendeur.
- L'appareil Panasonic branché sur le téléviseur peut être opéré directement avec la télécommande.

| | | | |
|--|--|--|---|
| | Bouton VCR / DVD* Sélectionnez VCR pour commander un magnétoscope ou un lecteur/enregistreur DVD Panasonic. Sélectionnez DVD pour commander un lecteur/enregistreur DVD ou un lecteur de salon Home Cinéma Panasonic. | | Avance rapide / Saut / Recherche Magnétoscope : Avance rapide, repérage (pendant la lecture) Lecteur ou enregistreur DVD : Saut à la plage ou titre suivant Maintenez appuyé pour recherche avant |
| | Veille Passer au mode de veille / allumer | | Pause Pauser / Reprendre Lecteur ou enregistreur DVD : Maintenez appuyé pour une lecture au ralenti |
| | Lecture Lancer la lecture du magnétoscope / lecteur ou enregistreur DVD | | Défilement des programmes vers le haut ou le bas Sélectionner le programme |
| | Arrêt Arrêter les opérations | | Enregistrement Lancer l'enregistrement |
| | Rembobinage / Saut / Recherche Magnétoscope : Rembobinage, visualisation (pendant la lecture) Lecteur ou enregistreur DVD : Saut à la plage ou titre précédent Maintenez appuyé pour recherche arrière | | |

*La télécommande pourra être utilisée pour différents appareils Panasonic avec les réglages suivants.

① Commutez sur VCR ou DVD en fonction du réglage souhaité →

② Maintenez enfoncé → Tapez le code ci-dessous tout en procédant à ② → Appuyez sur

VCR

| Appareil | Code |
|-----------------------------|-------------------------|
| Magnétoscope | 10 (réglage par défaut) |
| Lecteur ou enregistreur DVD | 11 |

DVD

| Appareil | Code |
|------------------------------|-------------------------|
| Lecteur ou enregistreur DVD | 70 (réglage par défaut) |
| Lecteur de salon Home Cinéma | 71 |

Remarque

- Une fois le réglage terminé, procédez à la confirmation.
- Le code VCR / DVD correspondant est ramené au réglage par défaut lors du remplacement de la pile. Réactivez-le.
- La commande peut ne pas être possible selon le modèle.

Visionnement

● Regarder des vidéos et des DVD
● Regarder la télévision

Afficher le télétexte

Vous pouvez profiter du télétexte, y compris les informations, prévisions météo et sous-titres, si ce service est fourni par la station émettrice.

En quoi consiste le mode FLOF ?

En mode FLOF, quatre sujets de couleurs différentes apparaissent en bas de l'image. Pour obtenir plus d'information sur l'un de ces sujets, appuyez sur le bouton coloré correspondant. Cette fonction permet d'obtenir rapidement des informations sur les sujets indiqués.

En quoi consiste le mode TOP ?

La fonction Top Télétexte rend la sélection des pages de Télétexte voulues plus facile et plus rapide. En fait, l'accès aux pages est instantané, appuyez sur le bouton et la page apparaît.

En quoi consiste le mode Liste ?

En mode Liste, quatre numéros de page de couleurs différentes apparaissent en bas de l'écran. Chacun de ces numéros peut être changé et enregistré dans la mémoire du téléviseur. ("Mémoriser les pages fréquemment consultées", p. 13)

■ Pour changer de mode → "Télétexte" dans le menu Configuration (p. 14)

1 Passez sur Télétexte

● Affiche l'index (le contenu varie selon les stations émettrices)

2 Sélectionnez la page

ou

haut

bas

ou

Rouge Vert Jaune Bleu
(Correspond à la barre de couleur)

■ Pour ajuster le contraste → MENU → Avec la barre bleue affichée

■ Pour revenir sur TV



■ Utilisation pratique du télétexte

| | |
|--------------------------------|---|
| Affichage des données masquées | <p>Pour révéler des mots cachés, comme les réponses à un quiz</p> <p>MENU → Rouge ● Remasquez → Rouge</p> |
| Plein / Haut / Bas | <p>MENU → Vert</p> <p>(HAUT) → (BAS) → Normal (PLEIN)</p> <p>100 Broadcast → 100 Broadcast → 100 Broadcast</p> <p>(Elargir la moitié BAS)</p> |

Maintien de la page

Si vous souhaitez maintenir la page actuelle sans la mettre à jour.

Arrêtez ou reprenez la mise à jour automatique



■ Pour reprendre →



Index

Revenez à la page d'index principal



Rappel d'une page préférée



- Rappelez la page mémorisée sur "bleu".
- Le réglage d'usine est "103".

Visionnement dans plusieurs fenêtres

Regardez la télévision et le télétexte dans deux fenêtres simultanément



(Appuyez deux fois)

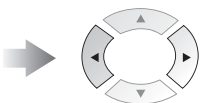

- Réglez Image et texte sur Marche ou Arrêt



- Les opérations ne peuvent être effectuées que sur l'écran Télétexte.

Mémoriser les pages fréquemment consultées

Mémorisez les pages fréquemment consultées (uniquement sur les 25 premières chaînes sur le guide du programme) dans la barre de couleur. (Mode Liste uniquement)

Avec la page affichée



Touche de couleur correspondante



maintenez enfoncée

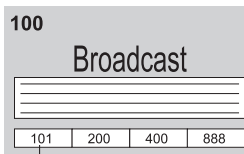

Le numéro devient blanc.

■ Pour modifier les pages mémorisées

Entrez un nouveau numéro de page



Touche de couleur à modifier

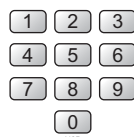

maintenez enfoncée

Consulter une sous-page

Consultez une sous-page (Uniquement lorsque le télétexte s'affiche sur plus d'une page)

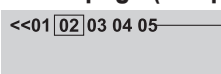

Apparaît dans le coin supérieur gauche de l'écran

■ Pour consulter une sous-page spécifique

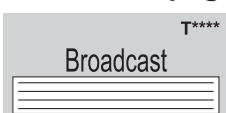

Tapez le numéro à 4 chiffres

exemple : P6

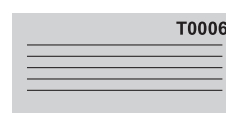

- Sous-pages :

Le nombre de sous-pages dépend des stations émettrices (jusqu'à 79 pages).

La recherche peut prendre un certain temps, pendant lequel vous pouvez regarder la télévision.

Regarder la télévision en attendant la mise à jour

Regardez une image TV tout en cherchant une page de télétexte

Le télétexte se met automatiquement à jour lorsque de nouvelles informations sont disponibles.

Passer temporairement à l'écran TV



Apparaît une fois la mise à jour terminée



Consultez la page mise à jour

(Vous ne pouvez pas changer de chaîne.)

- La nouvelle page dispose d'une fonction qui indique l'arrivée des dernières informations ("News Flash", flash d'informations).

Comment utiliser les fonctions du menu

Divers menus vous permettent de procéder à des réglages pour l'image, le son et d'autres fonctions de sorte que vous pouvez regarder la télévision comme vous l'entendez.



1

Affichez le menu



MENU ● Affiche les fonctions qui peuvent être réglées (dépendent du signal d'entrée)

2

Sélectionnez le menu

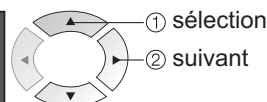
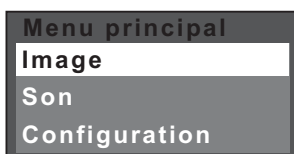

(exemple: Image)

3

Sélectionnez la rubrique

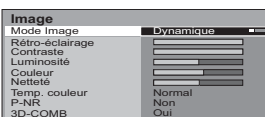

(exemple: Image)

4

Ajustez ou sélectionnez

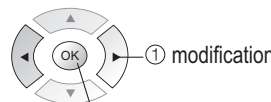
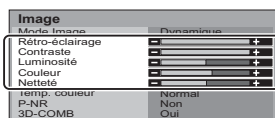

(exemple: Image)

■ Choisissez parmi les options

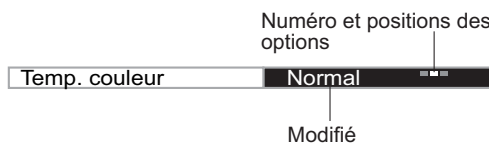

■ Pour revenir sur TV



■ Pour revenir à l'écran précédent



■ Ajustez au moyen de la barre coulissante



■ Avancez à l'écran suivant



■ Pour réinitialiser le réglage



■ Liste des menus

| Menu | Rubrique |
|-------------------|--|
| Image | Mode Image |
| | Ajuster par chaque mode image |
| | Rétro-éclairage, Contraste, Luminosité, Couleur, Netteté |
| | Teinte |
| | Temp. couleur |
| Son | P-NR |
| | 3D-COMB |
| | Grave |
| | Aigu |
| | Balance |
| | Ecouteurs |
| | MPX |
| | Mode |
| | Ambiance |
| | Entrée HDMI |
| Configuration | VIERA Link |
| | Q-Link |
| | Sort. AV1 |
| | Sort. AV2 |
| | Télétexte |
| | Minuterie veille |
| | Langue de texte |
| | Réglage |
| | Programme sélection |
| | Recherche auto |
| Réglage manuel | |
| Réglage fin | |
| Système couleur | |
| Correction volume | |
| Langues OSD | |
| Système couleur | |
| Correction volume | |

| Ajustements / Configurations (options) | |
|---|--|
| <p>Mode d'image de base (Dynamique / Normal / Cinéma)</p> <ul style="list-style-type: none"> ● Défini pour chaque signal d'entrée | <p>Mode Image Dynamique ■■■■</p> |
| <p>Ajuste la rétro-éclairage, couleur, luminosité, etc. pour chaque mode d'image selon votre préférence</p> | <p>Rétro-éclairage -■■■■+ Contraste -■■■■+ Luminosité -■■■■+ Couleur -■■■■+ Netteté -■■■■+</p> |
| <p>Ajuste la teinte de l'image</p> <ul style="list-style-type: none"> ● Pour la réception du signal NTSC uniquement | <p>Teinte ■■■■</p> |
| <p>Choisit l'équilibre des couleurs de l'image entière (Froid / Normal / chaud)</p> | <p>Temp. couleur Normal ■■■■</p> |
| <p>Réduit automatiquement les bruits de l'image (Non / Normal / Dynamique / Auto)</p> <ul style="list-style-type: none"> ● Non valide sur le signal HDMI et signal HD | <p>P-NR Auto ■■■■</p> |
| <p>Rend automatiquement les images statiques et à défilement lent plus éclatantes (Non / Oui)</p> <ul style="list-style-type: none"> ● Pour la réception du signal PAL ou NTSC uniquement ● Non valide sur les entrées RVB, S-Vidéo, composants et HDMI | <p>3D-COMB Oui ■■</p> |
| <p>Ajuste le niveau de sortie des graves profondes</p> | <p>Grave -■■■■+</p> |
| <p>Ajuste le niveau de sortie des sons élevés perçants</p> | <p>Aigu -■■■■+</p> |
| <p>Ajuste le niveau du volume des haut-parleurs droit et gauche</p> | <p>Balance ■■■■</p> |
| <p>Ajuste le volume des écouteurs</p> | <p>Ecouteurs -■■■■+</p> |
| <p>Sélectionne stéréo / mono (Mono / Stéréo)</p> <ul style="list-style-type: none"> ● En principe : Stéréo ● Si le signal stéréo ne peut pas être reçu : Mono ● M1 / M2 : Disponible pendant la transmission du signal mono | <p>MPX Stéréo ■■</p> |
| <p>Améliore la qualité sonore pour la musique et les pièces de théâtre (Musique / Parole)</p> | <p>Mode Musique ■■</p> |
| <p>Rend l'effet spatial plus intense grâce à un rehausseur dynamique (Non / Oui)</p> | <p>Ambiance Non ■■</p> |
| <p>Choisit d'après le signal lorsque HDMI est raccordé (Auto / Numérique / Analogue) (p. 25)</p> | <p>Entrée HDMI Auto ■■■■</p> |
| <p>VIERA Link (Non / Oui) (p.19)</p> | <p>VIERA Link Oui ■■</p> |
| <p>Choisit le connecteur sur lequel est raccordé un appareil compatible Q-Link (Non / AV1 / AV2) (p. 22)</p> | <p>Q-Link AV2 ■■■■</p> |
| <p>Choisit le signal à transmettre du téléviseur au Q-Link (TV / AV2 / AV3 / Monitor)</p> <ul style="list-style-type: none"> ● Moniteur : Image affichée à l'écran ● Les signaux composante ne peuvent pas être émis | <p>Sort. AV1 Monitor ■■■■</p> |
| <p>Choisit le signal à transmettre du téléviseur au Q-Link (TV / AV1 / AV3 / Monitor)</p> <ul style="list-style-type: none"> ● Moniteur : Image affichée à l'écran ● Les signaux composante ne peuvent pas être émis | <p>Sort. AV2 Monitor ■■■■</p> |
| <p>Mode d'affichage du télétexte (TOP (FLOF) / Liste) (p. 12)</p> | <p>Télétexte TOP ■■</p> |
| <p>Etablit l'heure à laquelle le téléviseur se met automatiquement hors tension. (Non / 15 / 30 / 45 / 60 / 75 / 90 minutes)</p> | <p>Minuterie veille Non ■■■■■■</p> |
| <p>Sélectionne la langue du télétexte (Ouest / Est1 / Est2)</p> <ul style="list-style-type: none"> ● Ouest : anglais, français, allemand, grec, italien, espagnol, suédois, turc ● Est1 : tchèque, anglais, estonien, letton, roumain, russe, ukrainien ● Est2 : tchèque, hongrois, letton, polonais, roumain | <p>Langue de texte Ouest ■■</p> |
| <p>Modifie les chaînes (p. 16)</p> | <p>Programme sélection Accéder</p> |
| <p>Règle automatiquement les chaînes (p. 16)</p> | <p>Recherche auto Accéder</p> |
| <p>Règle manuellement les chaînes (p. 16)</p> | <p>Réglage manuel Accéder</p> |
| <p>Réglage fin des chaînes (lorsqu'il pleut, etc.)</p> | <p>Réglage fin ■■■■</p> |
| <p>Sélectionne le système couleur facultatif d'après les signaux vidéo (Auto / PAL / SECAM / NTSC)</p> | <p>Système couleur Auto ■■■■</p> |
| <p>Ajuste le volume de chaque station</p> | <p>Correction volume ■■■■</p> |
| <p>Modifie la langue pour l'affichage à l'écran</p> | <p>Langues OSD Accéder</p> |
| <p>Sélectionne un système couleur facultatif basé sur les signaux vidéo en mode AV</p> | <p>Système couleur Auto ■■■■</p> |
| <p>Ajuste le volume pour le mode AV et HDMI</p> | <p>Correction volume ■■■■</p> |

● En mode AV, les menus Son et Configuration offrent un choix plus restreint d'options.

Modification et réglage des chaînes

Les réglages de la chaîne actuelle peuvent être modifiés en fonction de vos besoins et des conditions de réception.



1

Affichez le menu

MENU



2

Sélectionnez "Configuration"

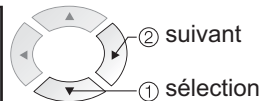
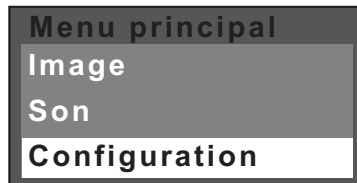

3

Sélectionnez "Réglage"

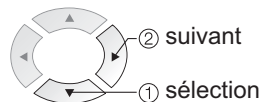
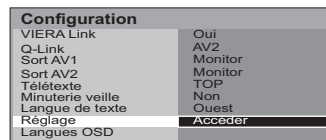

4

Sélectionnez la fonction

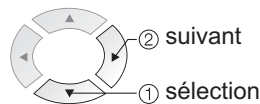
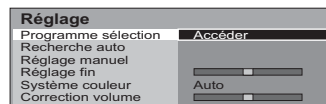

5

Procédez au réglage

Pour le réglage manuel, en utilisant les touches sur le téléviseur

("Réglage manuel" à la p. 7)

- ① (Appuyez de façon répétée jusqu'à ce que "Réglage manuel" s'affiche)
- ② ou (Entrez dans "Réglage manuel")
- ③ (Changer programme, Débuter Recherche ou Modifier le système TV)
- ④ ou (Changer de programme ou commencer à chercher des chaînes)
- ⑤ (Mémoriser)
- ⑥ ③-⑤ (Répéter)

Pour revenir sur TV

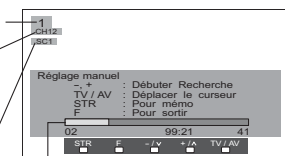
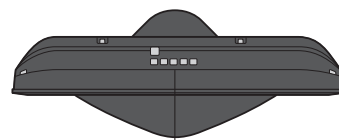

Numéro du programme (clignote)

Numéro de la chaîne (clignote)

Système sonore (clignote)

Chaîne

Modifier les chaînes

Programme sélection

- Supprimer
- Ajouter
- Déplacer
- Modifier le numéro de la chaîne
- Modifier le nom
- Verrouiller
- Modifier le système sonore
- Télécharger vers l'appareil

Réglez automatiquement

Recherche auto

Réglez automatiquement

Recherche auto

① Sélectionnez le numéro du programme à modifier

| Programme sélection | | | | |
|---------------------|--------|-----|---------|-----|
| Prog. | Ch. | Nom | Bloquer | Sys |
| 1 | : CH44 | ABC | Non | F |
| 2 | : CH51 | XYZ | Non | F |
| 3 | : CH41 | FTP | Non | F |
| 4 | : CH47 | 123 | Non | F |
| 5 | : CH37 | 456 | Non | F |



sélection

Numéro du programme

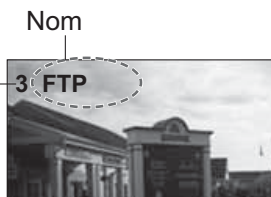

Curseur

② Modifiez

■ Pour supprimer → Rouge → Après confirmation, appuyez sur Rouge

■ Pour ajouter → Vert → Après confirmation, appuyez sur Vert

■ Pour déplacer → Jaune → Sélectionnez la destination → Jaune

■ Pour modifier le numéro de la chaîne

| Programme sélection | | | | |
|---------------------|--------|-----|---------|-----|
| Prog. | Ch. | Nom | Bloquer | Sys |
| 1 | : CH44 | ABC | Non | F |
| 2 | : CH51 | XYZ | Non | F |
| 3 | : CH41 | FTP | Non | F |
| 4 | : CH47 | 123 | Non | F |
| 5 | : CH37 | 456 | Non | F |



Sélectionnez le champ "Ch."



Modifiez le numéro (Peut également être modifié avec "C" et les touches numériques)

■ Pour modifier le nom de la station émettrice affiché lors de la sélection des chaînes.

| Programme sélection | | | | |
|---------------------|--------|-----|---------|-----|
| Prog. | Ch. | Nom | Bloquer | Sys |
| 1 | : CH44 | ABC | Non | F |
| 2 | : CH51 | XYZ | Non | F |
| 3 | : CH41 | FTP | Non | F |
| 4 | : CH47 | 123 | Non | F |
| 5 | : CH37 | 456 | Non | F |



Sélectionnez le champ "Nom"



Sélectionnez le caractère



Jusqu'au caractère suivante Répétez

ABCDEF GHIJKLMN OPQRST
UVWXYZ+- . 0123456789

Caractères disponibles

■ Pour verrouiller

| Programme sélection | | | | |
|---------------------|--------|-----|---------|-----|
| Prog. | Ch. | Nom | Bloquer | Sys |
| 1 | : CH44 | ABC | Non | F |
| 2 | : CH51 | XYZ | Non | F |
| 3 | : CH41 | FTP | Non | F |
| 4 | : CH47 | 123 | Non | F |
| 5 | : CH37 | 456 | Non | F |



Sélectionnez le champ "Bloquer"



Sélectionnez "Oui" ("Non" pour déverrouiller)

● Vous ne pouvez pas sélectionner la chaîne avec les touches numériques ou la touche "C" lorsqu'elle est verrouillée.

■ Pour modifier le système sonore d'après les signaux

| Programme sélection | | | | |
|---------------------|--------|-----|---------|-----|
| Prog. | Ch. | Nom | Bloquer | Sys |
| 1 | : CH44 | ABC | Non | F |
| 2 | : CH51 | XYZ | Non | F |
| 3 | : CH41 | FTP | Non | F |
| 4 | : CH47 | 123 | Non | F |
| 5 | : CH37 | 456 | Non | F |



Sélectionnez le champ "Sys"



Sélectionnez le système sonore

SC1 : PAL B, G / SECAM B, G
SC2 : PAL I
SC3 : PAL D, K / SECAM D, K
F : SECAM L / L'

■ Pour télécharger les informations de la chaîne sur un appareil compatible Q-Link raccordé au téléviseur

→ Bleu → Transmis automatiquement (pendant quelques secondes)

- Pour les détails (p. 18)
- Non disponible si "Q-Link" est sur "Non" dans le menu Configuration. (p. 14)

③ Mémorisez



Réglez automatiquement les chaînes reçues dans la région

① Lancez la configuration automatique

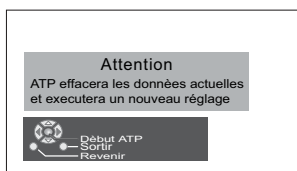

réglage

② Sélectionnez votre pays



③ Les réglages sont effectués automatiquement

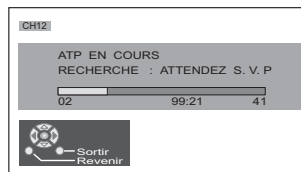

- Les réglages sont téléchargés sur un appareil compatible Q-Link raccordé au téléviseur.
- Tous les réglages précédents sont effacés.
- Une fois la série d'étapes terminée, l'émission du numéro de programme "1" apparaît.

Pour modifier librement les réglages après la configuration automatique

① Sélectionnez le numéro du programme et cherchez dans la chaîne

Numéro du programme

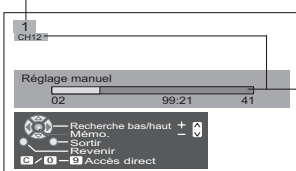

Chaîne

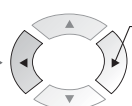

recherche

② Mémorisez



- Le numéro du programme clignote

③ Répétez ① et ②

Remarque

- Si un magnéscope est branché avec le câble RF uniquement, sélectionnez le numéro de programme "0".

Appareil externe

Q-Link

Q-Link relie le téléviseur et le magnétoscope/enregistreur DVD et facilite l'enregistrement et la lecture.

■ Condition

- Utilisez un magnétoscope/enregistreur DVD avec les logos suivants :
"Q-Link", "NEXTVIEWLINK", "DATA LOGIC", "Easy Link", "Megalogic" ou "SMARTLINK"
- Raccordez l'appareil à la prise AV1 ou AV2 de ce téléviseur via un câble Péritel "fully-wired". (p. 20)
- Configuration de la prise Q-Link dans le menu Configuration (Q-Link, Sort. AV1 / AV2). (p. 14)

■ Télécharger les réglages de la chaîne

- Procédez à la configuration automatique. (p. 16)
Lors de la première utilisation de ce téléviseur, reportez-vous à "Configuration automatique". (p. 9)
- Procédez au téléchargement vers l'appareil. (p. 16)

■ Fonctions disponibles

Certains appareils d'enregistrement ne peuvent pas être utilisés. Lisez les modes d'emploi de l'appareil.

Ce que vous voyez est ce que vous enregistrez

Enregistrement TV direct :

Enregistrer le programme actuel sur le magnétoscope/enregistreur DVD immédiatement.

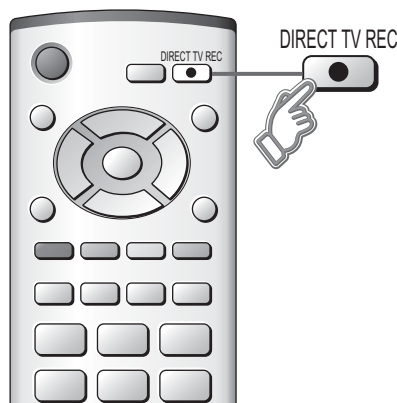

- Lorsque l'enregistrement TV direct est effectué, l'appareil d'enregistrement est automatiquement mis sous tension s'il est en mode de veille.
- L'appareil d'enregistrement enregistre à partir de son propre syntoniseur. Vous pouvez éteindre le téléviseur pendant l'enregistrement.
- N'éteignez pas le téléviseur pendant l'enregistrement d'une source AV sous peine d'interrompre l'enregistrement.

Informations / Message

Des informations d'enregistrement s'affichent ou, si l'enregistrement n'est pas possible, un message s'affiche. (Uniquement lorsque le numéro du programme est "0", ou "mode AV" pour certains appareils.)

Liaison sous tension et lecture facile

Insérez une cassette vidéo ou un DVD dans l'appareil d'enregistrement. Ce dernier est mis en route, le téléviseur s'allume et le mode d'entrée change automatiquement, de sorte que vous pouvez voir le contenu de l'enregistrement. (Uniquement lorsque le téléviseur est en mode de veille.)

Liaison hors tension

Lorsque le téléviseur est réglé sur le mode de veille, l'appareil d'enregistrement est également réglé automatiquement sur Veille. (Uniquement lorsque la cassette vidéo ou le DVD n'est pas actif.)

- "DATA LOGIC" (marque commerciale de Metz Corporation)
 - "Easy Link" (marque commerciale de Philips Corporation)
 - "Megalogic" (marque commerciale de Grundig Corporation)
 - "SMARTLINK" (marque commerciale de Sony Corporation)
- Lisez aussi les modes d'emploi de l'appareil.

VIERA Link "HDAVI Control"™*

*Profitez en plus de l'interopérabilité HDMI avec les appareils Panasonic dotés de la fonction "HDAVI Control". Les connexions HDMI sur certains appareils Panasonic (Enregistreur DVD Panasonic DIGA, Lecteur de salon Home Cinéma Panasonic, Amplificateur Panasonic, etc.) vous permettent d'utiliser la lecture facile ou le cinéma à domicile. Pour les raccordements, reportez-vous à "Raccordements" (p. 20, 22). Lisez aussi les modes d'emploi de l'appareil. Il n'est pas possible d'utiliser des câbles non compatibles HDMI.

Pour connaître les appareils utilisables, contactez votre revendeur Panasonic.

Préparatifs

(Lors de la première utilisation / Lors de l'ajout d'un nouvel appareil, du rebranchement d'un appareil ou d'un changement de la configuration)

Une fois connectés, allumez l'appareil puis le téléviseur.

Placez le mode d'entrée sur HDMI (p.11, 14) et vérifiez qu'une image est correctement affichée.



1 Affichez le menu
MENU

2 Sélectionnez "Configuration"

Menu principal

Home cinéma

Image

Son

Configuration

② suivant
① sélection

3 Sélectionnez "VIERA Link"

Configuration

| | |
|------------------|---------|
| VIERA Link | Oui |
| Q-Link | AV2 |
| Sort. AV1 | Monitor |
| Sort. AV2 | Monitor |
| Télétexte | TOP |
| Minuterie veille | Non |
| Langue de texte | Ouest |
| Réglage | |
| Langages OSD | |

sélection

4 Sélectionnez "Oui"
(le réglage par défaut est Oui)

sélection

Lecture facile

Haut-parleur du Home Cinéma

Liaison sous tension

Liaison hors tension

Commutation automatique de l'entrée – Lorsque l'appareil Panasonic raccordé est mis en route, le mode d'entrée change automatiquement. Lorsqu'il est éteint, le mode d'entrée est rétabli.

Vous pouvez commander le haut-parleur du Home Cinéma avec la télécommande du téléviseur.

Cette fonction est disponible lorsque l'amplificateur ou le lecteur de salon Home Cinéma Panasonic est raccordé.

- ① Affichez le menu → MENU
- ② Sélectionnez "Home cinéma" ou "Haut-parleurTV"

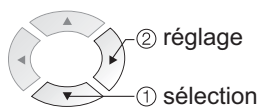
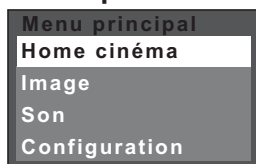

■ Home cinéma:

Ajustement pour l'appareil (mis automatiquement sous tension si le téléviseur est en mode de veille)

Augmentation/diminution du volume → 

Sourdisse → 

■ Haut-parleurTV:

Les haut-parleurs du téléviseur sont actifs.

- Lors de la sélection de "Home cinéma", le son des haut-parleurs du téléviseur est coupé.
- Lorsque l'appareil est éteint, les haut-parleurs du téléviseur restent actifs.

Lorsque l'appareil Panasonic raccordé est mis en route, le téléviseur est aussi automatiquement mis sous tension et le contenu de l'appareil est reproduit. (Uniquement lorsque le téléviseur est en mode de veille.)

Lorsque le téléviseur est réglé sur le mode de veille, l'appareil d'enregistrement Panasonic raccordé est également réglé automatiquement sur Veille.

Appareil externe

Raccordements

- Les appareils externes et câbles présentés ne sont pas fournis avec ce téléviseur.

■ Raccorder un magnétochrome/enregistreur DVD (enregistrement, lecture)

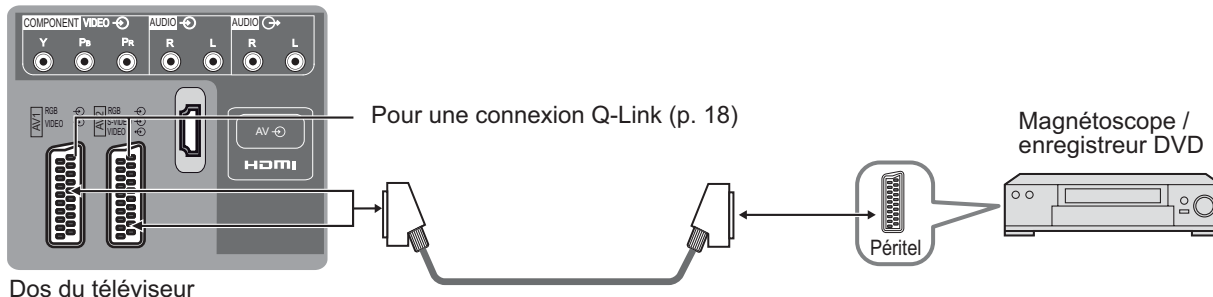

■ Raccorder un lecteur DVD (Lecture)

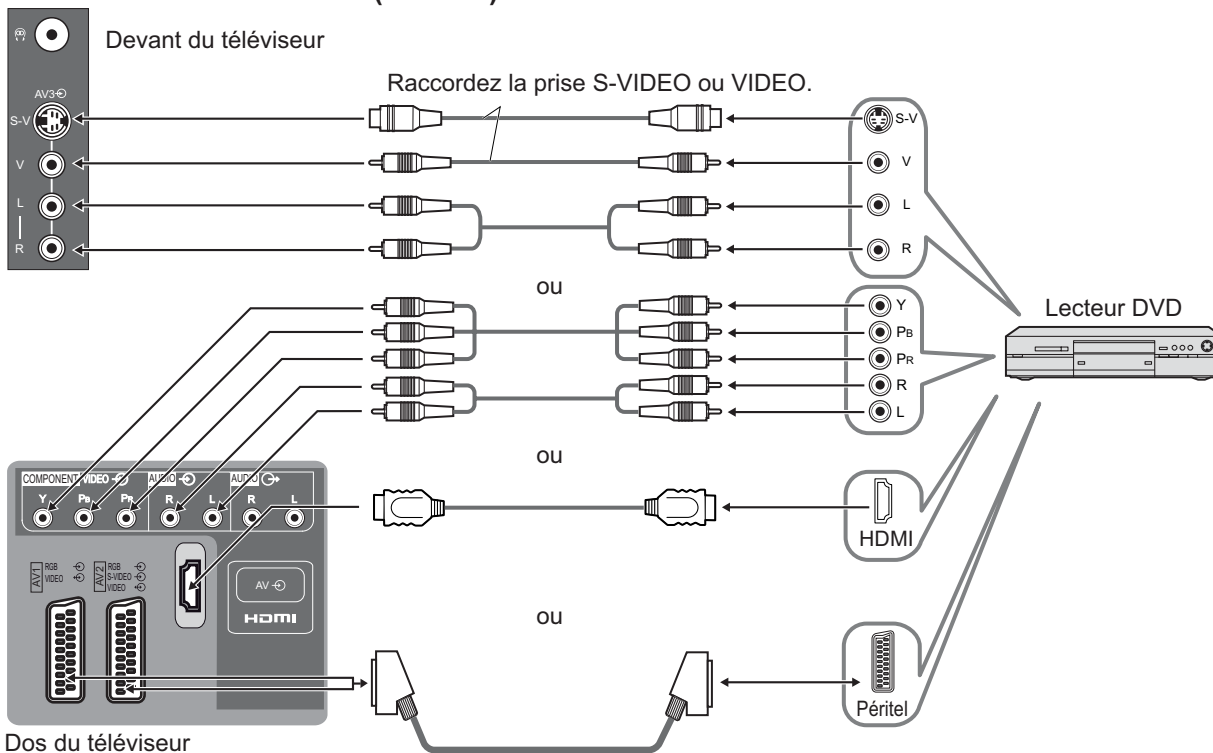

■ Raccorder le décodeur (entrée RVB)

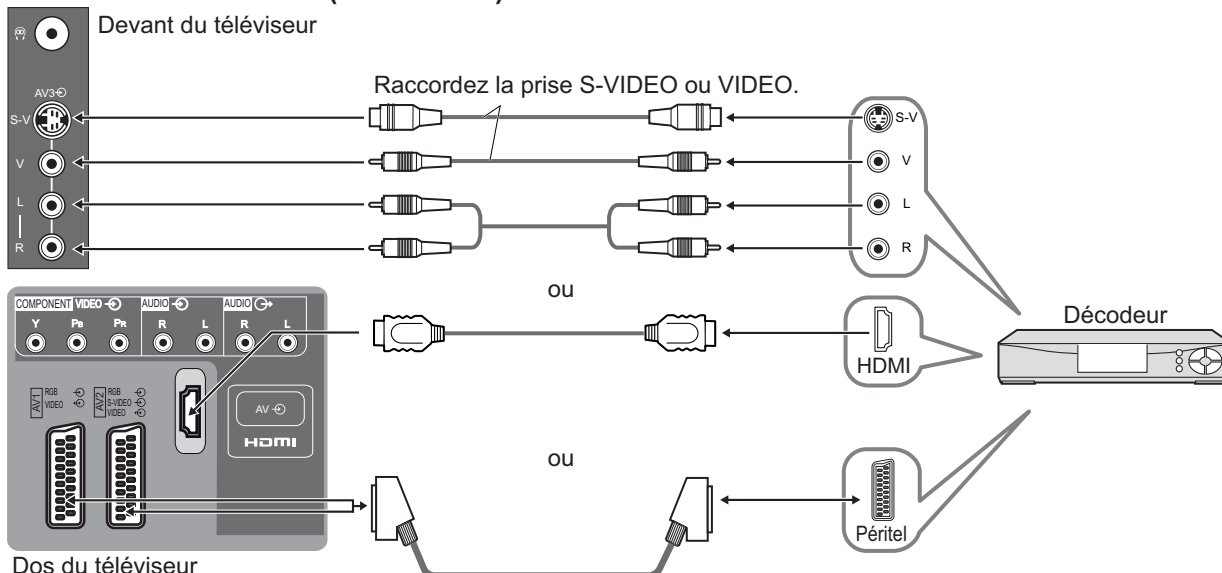

■ Raccorder un magnéscope/enregistreur DVD et un décodeur (exemple)

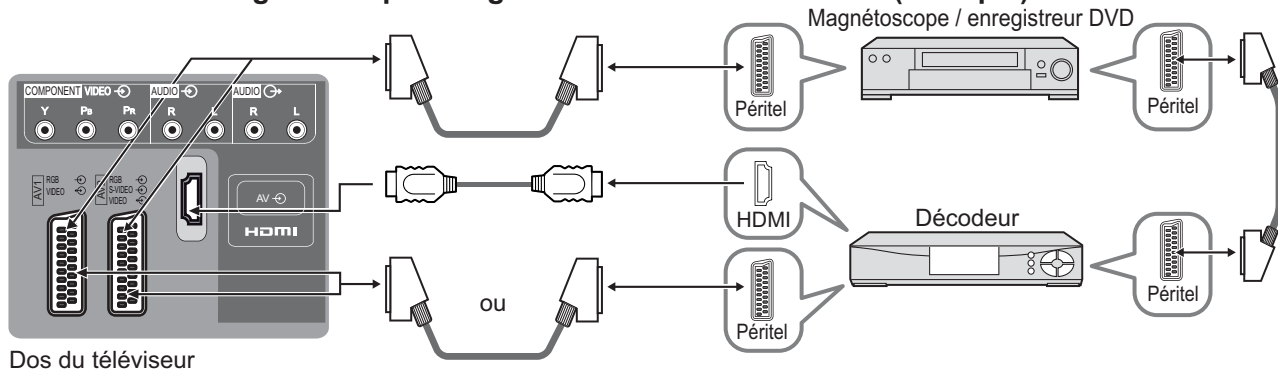

■ Raccorder un enregistreur DVD et un magnéscope (exemple)

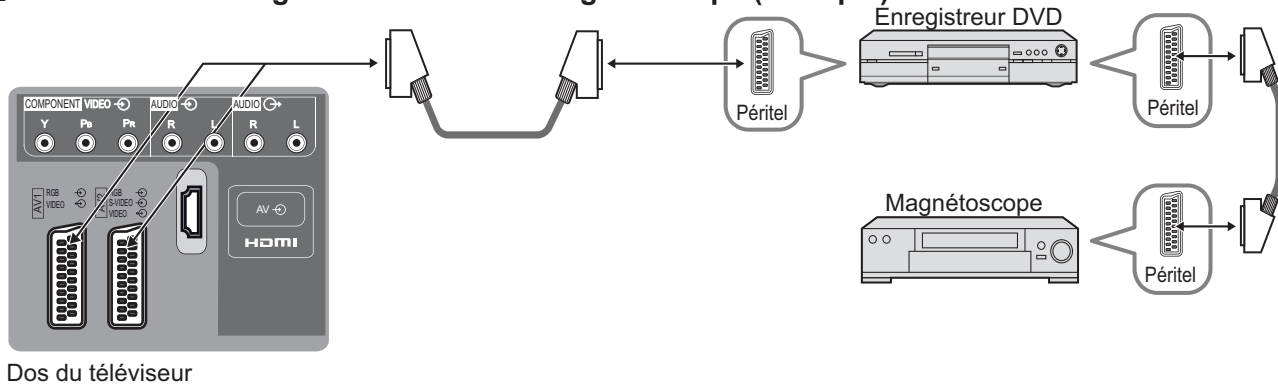

VIERA Link (p. 19)

■ Lecture facile

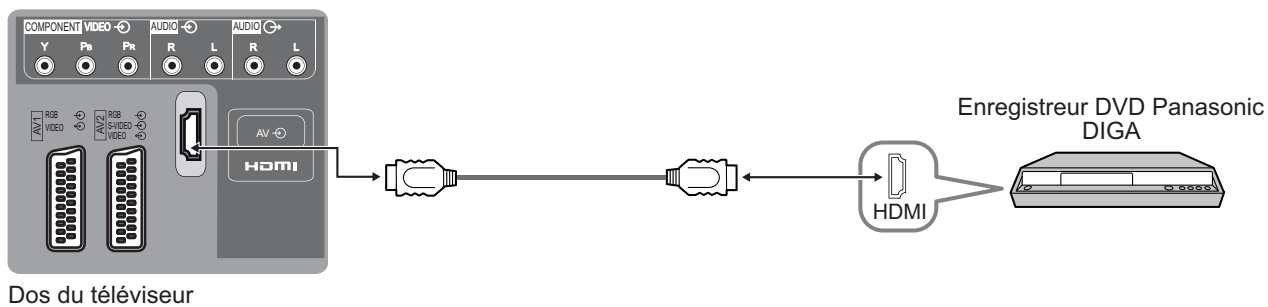

■ Home cinéma

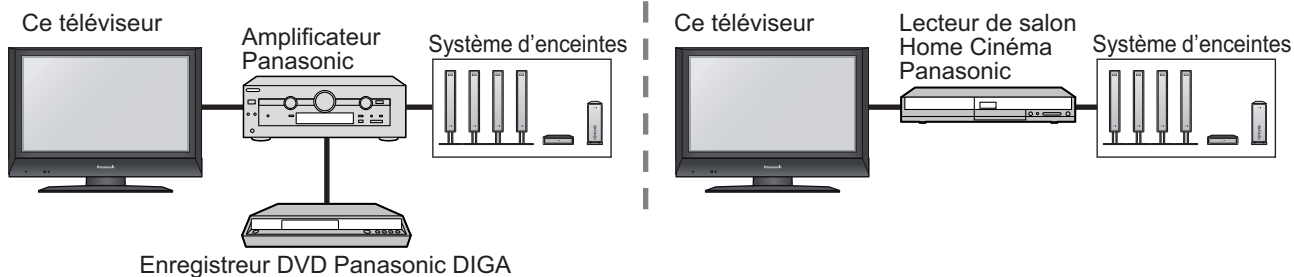

Lisez les modes d'emploi de l'amplificateur et du lecteur de salon Home Cinéma Panasonic pour de plus amples détails.

- Il est recommandé d'utiliser le câble HDMI Panasonic.
 Numéro de pièce recommandé : RP-CDHG15 (1,5 m)
 RP-CDHG30 (3,0 m)
 RP-CDHG50 (5,0 m)

Appareil externe

Raccordements (aperçu)

Ces schémas présentent nos conseils relatifs à la connexion du téléviseur à divers appareils. Pour d'autres raccordements, consultez le mode d'emploi de chaque appareil, le tableau ci-dessous et les caractéristiques techniques (p. 29).

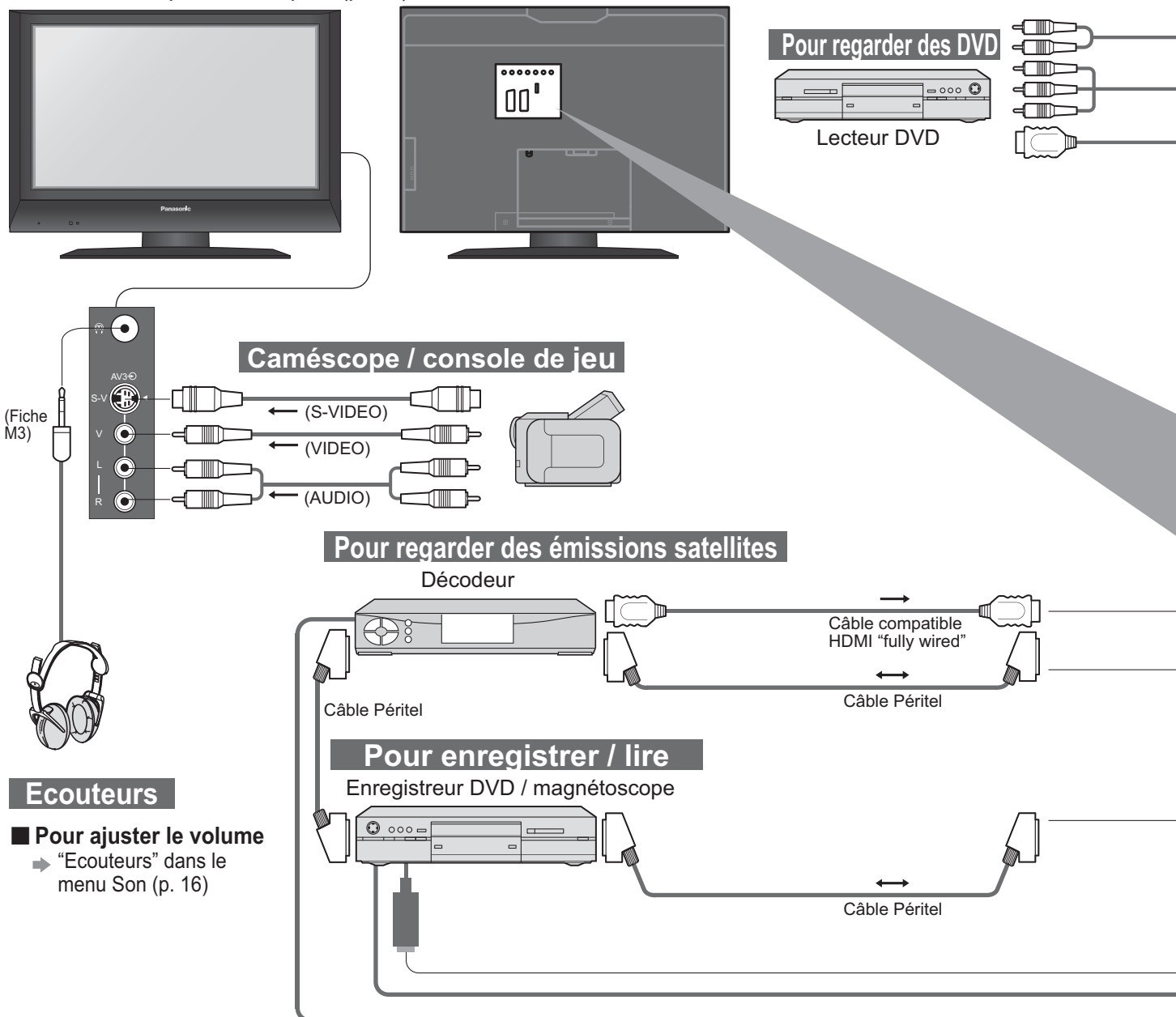

Ecouteurs

- Pour ajuster le volume → "Ecouteurs" dans le menu Son (p. 16)

Types d'appareil raccordable à chaque connecteur

| Connecteur | AV1 | AV2 | AV3 |
|--|-----|-----|-----|
| Enregistrement / Lecture (appareil) | | | |
| ■ Pour enregistrer/ lire des cassettes vidéo / DVD (magnétoscope / enregistreur DVD) | ○ | ○ | |
| ■ Pour regarder des DVD (lecteur DVD) | ○ | ○ | ○ |
| ■ Pour regarder les images d'un caméscope (caméra vidéo) | ○ | ○ | ○ |
| ■ Pour regarder des émissions satellites (décodeur) | ○ | ○ | ○ |
| ■ Pour jouer à des jeux vidéos (console de jeu) | ○ | ○ | ○ |
| ■ Q-Link | ○ | ○ | |
| ■ Enregistrement TV direct | ○ | ○ | |
| ■ VIERA Link | | | |

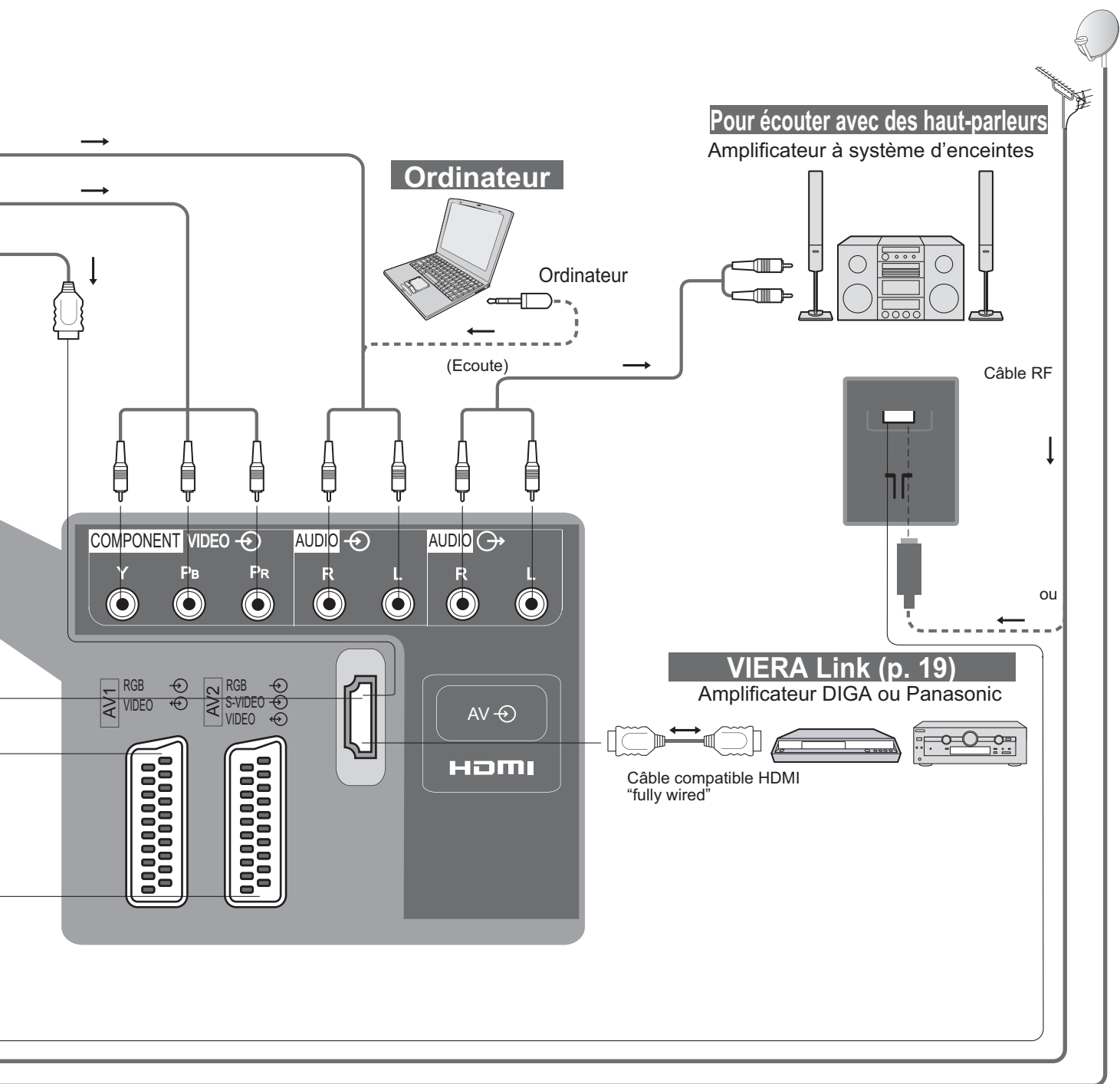

● Appareil externe

Avancé

| COMPONENT | HDMI |
|-----------|------|
| Y Pb Pr | |
| | |
| | |
| | |
| | |

○: Raccordement conseillé

Données techniques

Format d'écran

La taille et l'aspect optimum peuvent être choisis pour regarder des images plus détaillées. (p. 10)

■ **Format Auto** : L'aspect automatique détermine le meilleur format d'écran à utiliser pour que l'image occupe tout l'écran grâce à un processus en quatre étapes pour vérifier si l'image visionnée est une image grand écran. Si l'aspect automatique détecte un signal grand écran, il adopte le mode grand écran 16:9 ou 14:9 approprié. Si l'aspect automatique ne détecte pas de signal grand écran, ce téléviseur sophistiqué améliore l'image pour offrir un visionnement optimal.

Le texte affiché à l'écran explique de quelle manière l'aspect automatique a déterminé le rapport d'aspect utilisé : "Large" apparaît en haut à gauche de l'écran si un signal d'identification grand écran (WSS) est détecté ou si un signal est détecté via une prise SCART. L'aspect automatique adopte le format grand écran 16:9 ou 14:9 approprié. Cette fonction est aussi opérationnelle dans les autres modes d'aspect. "Format Auto" apparaît en haut à gauche de l'écran si des bandes noires sont détectées en haut et en bas de l'image. L'aspect automatique choisit le meilleur format d'écran et agrandit l'image pour qu'elle occupe tout l'écran. Ce processus peut prendre plusieurs minutes en fonction de l'obscurité de l'image.

| Nom du signal | Modes Aspect | | | | | | | | | | Signal de commande d'écran | | | | | | |
|----------------|-----------------------------|------|------|--------|-----|-------------|-------|-------|-------|--------------------------|----------------------------|-----|-----|-----------|--|-----|---|
| | Format Auto | 16:9 | 14:9 | Élargi | 4:3 | 4:3 complet | Zoom1 | Zoom2 | Zoom3 | Signal grand écran (WSS) | | | | | Signal de commande via la prise Péritel (broche 8) | | |
| | | | | | | | | | | TV | AV1 | AV2 | AV3 | Component | AV1 | AV2 | |
| TV/AV1/AV2/AV3 | PAL | ○ | ○ | ○ | ○ | ○ | — | ○ | ○ | ○ | ○ | ○ | ○ | ○ | — | ○ | ○ |
| | PAL 525/60 | ○ | ○ | ○ | ○ | ○ | — | ○ | ○ | ○ | — | — | — | — | — | ○ | ○ |
| | M.NTSC | ○ | ○ | ○ | ○ | ○ | — | ○ | ○ | ○ | — | — | — | — | — | ○ | ○ |
| | NTSC (Entrée AV uniquement) | ○ | ○ | ○ | ○ | ○ | — | ○ | ○ | ○ | — | — | — | — | — | ○ | ○ |
| Component/HDMI | 525(480)/60i | ○ | ○ | ○ | ○ | ○ | — | ○ | ○ | ○ | — | — | — | — | — | — | — |
| | 525(480)/60p | ○ | ○ | ○ | ○ | ○ | — | ○ | ○ | ○ | — | — | — | — | — | — | — |
| | 625(576)/50i | ○ | ○ | ○ | ○ | ○ | — | ○ | ○ | ○ | — | — | — | — | ○ | — | — |
| | 625(576)/50p | ○ | ○ | ○ | ○ | ○ | — | ○ | ○ | ○ | — | — | — | — | ○ | — | — |
| | 750(720)/50p | ○ | ○ | ○ | ○ | ○ | ○ | ○ | ○ | ○ | — | — | — | — | — | — | — |
| | 750(720)/60p | ○ | ○ | ○ | ○ | ○ | ○ | ○ | ○ | ○ | — | — | — | — | — | — | — |
| HDMI | 1125(1080)/50i | ○ | ○ | ○ | ○ | ○ | ○ | ○ | ○ | ○ | — | — | — | — | — | — | — |
| | 1125(1080)/60i | ○ | ○ | ○ | ○ | ○ | ○ | ○ | ○ | ○ | — | — | — | — | — | — | — |

Remarque

- Le format d'écran varie selon le programme, etc. S'il est supérieur au standard "16:9", des bandes noires peuvent apparaître en haut et en bas de l'écran.
- Si la taille de l'écran semble anormale lors de la lecture d'un programme enregistré en grand écran sur un magnétoscope, ajustez le tracking de votre magnétoscope. (Consultez le manuel du magnétoscope.)
- Pour sélectionner manuellement le format d'écran :

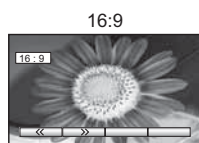

Affiche directement l'image en "16:9" sans distorsion (anamorphosée).

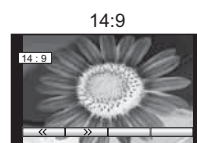

Affiche l'image au standard "14:9" sans agrandissement.



Affiche une image 4:3 plein écran. L'élargissement n'est visible que sur les bords gauche et droit de l'écran.

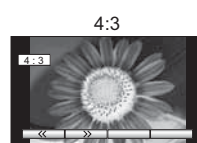

Affiche l'image au standard "4:3" sans distorsion.

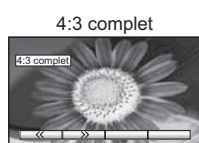

Affiche une image "4:3" agrandie horizontalement pour qu'elle occupe tout l'écran.

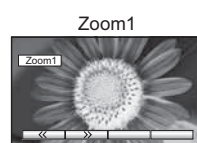

Affiche une image "16:9" "boîte aux lettres" ou une image "4:3" sans distorsion.

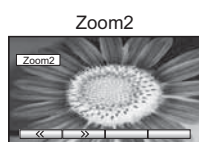

Affiche une image "16:9" "boîte aux lettres" (anamorphosée) en plein écran sans distorsion.

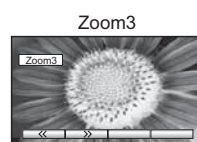

Affiche une image "2,35:1" "boîte aux lettres" (anamorphosée) en plein écran sans distorsion. Au format "16:9", affiche l'image à sa taille maximum (avec un léger agrandissement).

Raccordement HDMI

L'interface HDMI (high-definition multimedia interface) vous permet de regarder des images numériques haute définition et d'écouter un son de qualité élevée en raccordant le téléviseur et l'appareil.

Un appareil compatible HDMI (*1) doté d'une prise de sortie HDMI ou DVI, comme un décodeur ou un lecteur DVD, peut être raccordé à la prise HDMI par le biais d'un câble compatible HDMI (de type "fully wired").

- HDMI est la première interface AV grand public entièrement numérique au monde satisfaisant à la norme de non compression.
- Si l'appareil externe est doté uniquement d'une sortie DVI, raccordez-la sur la prise HDMI via un câble de conversion DVI vers HDMI (*2).
- Branchez le câble audio à la prise d'entrée audio lorsque le câble de conversion DVI vers HDMI est utilisé.
- Les réglages audio peuvent être effectués sur l'écran du menu "Entrée HDMI". (p. 11)
- Fréquences d'échantillonnage de signaux audio compatibles (2ch L.PCM) : 48 kHz, 44,1 kHz, 32 kHz

(*1) : Le logo HDMI est apposé sur les appareils compatibles HDMI. (*2) : Contactez votre revendeur de produits numériques le plus proche.

Remarque

- L'utilisation avec un ordinateur n'est pas considérée.
- Les signaux 720p/1080i seront reformatés avant d'être affichés à l'écran.
- Si l'appareil raccordé est doté d'une fonction de réglage du format, réglez-le sur "16:9".
- Ce connecteur HDMI est un connecteur de type A.
- Un appareil non doté d'une prise de sortie numérique peut être raccordé à la prise d'entrée de "Component", "S-VIDEO" ou "Video" pour recevoir les signaux analogiques.
- La prise d'entrée HDMI peut être utilisée uniquement avec les signaux d'image suivants : 480i, 480p, 576i, 576p, 720p et 1080i. Faites correspondre le réglage de sortie de l'appareil numérique.
- Pour de plus amples détails sur les signaux HDMI applicables, reportez-vous à p. 26.

VIERA Link

Les connexions HDMI sur certains appareils Panasonic vous permettent d'utiliser la lecture facile ou le cinéma à domicile.

- Configurez l'appareil pour activer cette fonction. Lisez le mode d'emploi de l'appareil.
- Cette fonction risque de ne pas fonctionner selon la condition de l'appareil.
- L'image ou le son risque de ne pas être disponible pendant les premières secondes de lecture.
- L'image ou le son risque de ne pas être disponible pendant les premières secondes lorsque le mode d'entrée est modifié.
- La fonction Volume sera affichée lors de l'ajustement du volume de l'appareil.
- La lecture facile est également disponible en utilisant la télécommande pour l'amplificateur. Lisez les modes d'emploi de l'amplificateur.

Données techniques

Informations sur les prises Peritel, S-Vidéo et HDMI

■ Prises Péritel AV1

(RVB, Vidéo, Q-Link)

Entrée AV1 possibles: RVB (Rouge / Vert / Beul).

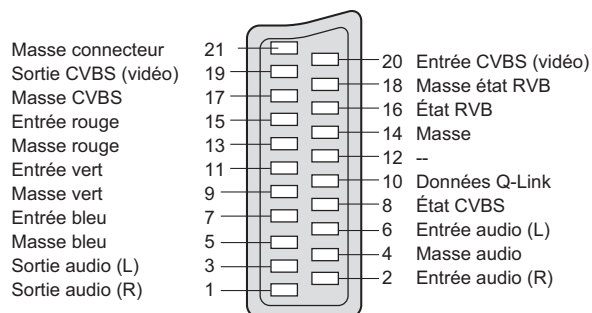

■ Prises Péritel AV2

(RVB, Vidéo, S-Vidéo, Q-Link)

Entrée AV2 possibles: RVB (Rouge / Vert / Beul).

AV2: L'état des broches 15 et 20 dépend de la sélection S-VHS / VIDEO

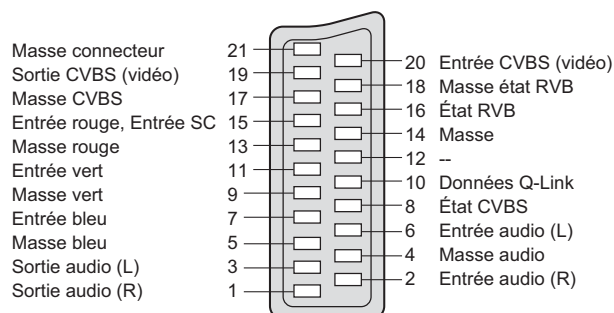

■ Prise AV3 S-Vidéo à 4 broches

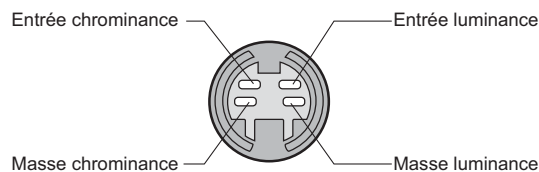

■ Prisel HDMI

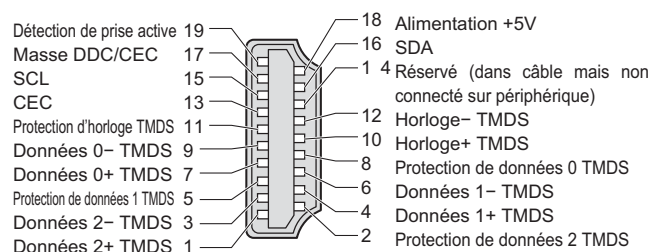

Signaux d'entrée pouvant être affichés

* Marquer: Signaux d'entrée applicables aux connecteurs Composant (Y, P_B, P_R) et HDMI

| Nom du signal | Fréquence horizontale (kHz) | Fréquence verticale (Hz) | Component | HDMI |
|---------------------|-----------------------------|--------------------------|-----------|------|
| 525 (480) / 60i | 15,73 | 59,94 | * | * |
| 525 (480) / 60p | 31,47 | 59,94 | * | * |
| 625 (576) / 50i | 15,63 | 50,00 | * | * |
| 625 (576) / 50p | 31,25 | 50,00 | * | * |
| 750 (720) / 60p | 45,00 | 60,00 | * | * |
| 750 (720) / 50p | 37,50 | 50,00 | * | * |
| 1.125 (1.080) / 60i | 33,75 | 60,00 | * | * |
| 1.125 (1.080) / 50i | 28,13 | 50,00 | * | * |

Remarque

- Les signaux n'ayant pas les caractéristiques ci-dessus ne donnent pas toujours des images correctes.
- Les signaux ci-dessus sont reformatés pour un visionnement optimal sur votre écran.

FAQ

Avant de demander toute réparation ou assistance, veuillez suivre ces indications simples pour résoudre le problème. Si le problème persiste, contactez votre revendeur Panasonic ou le Centre d'attention à la clientèle Panasonic pour une assistance.

Points blancs ou ombre sur les images (bruit)

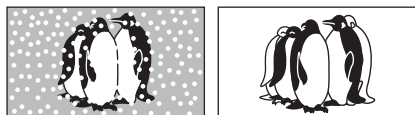

- Vérifiez la position, l'orientation et le raccordement de l'antenne.

Les fonctions Enregistrement TV direct / Q-Link n'enregistrent pas

- Vérifiez le câble péritel et connexion. Réglez également "Sort. AV1 / AV2" dans le menu Configuration (p. 16).

Des points rouges, bleus, verts et noirs peuvent apparaître sur l'écran

- C'est une caractéristique des écrans à cristaux liquides, ce n'est pas un dysfonctionnement. Le panneau à cristaux liquides est fabriqué en faisant appel à une technologie de haute précision, ce qui vous permet de bénéficier d'une image de bonne définition. Un certain nombre de pixels non actifs peuvent apparaître occasionnellement à l'écran sous la forme de point fixe rouge, vert, bleu ou noir.
Notez que cela n'affecte pas les performances de votre téléviseur.

En appuyant du doigt sur le panneau LCD, celui-ci bouge légèrement. Et un bruit de cliquetis peut être émis.

- Un jeu a été laissé autour du panneau pour empêcher qu'il ne soit endommagé.
En appuyant du doigt sur le panneau, celui-ci peut bouger légèrement et un bruit de cliquetis peut être émis. Il ne s'agit pas d'un dysfonctionnement.

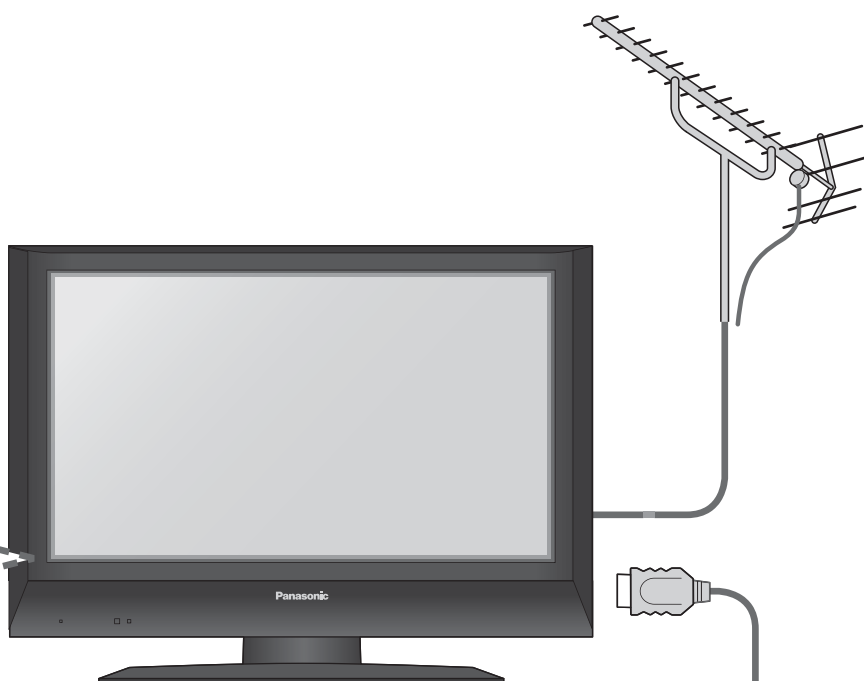

Les images provenant d'un appareil raccordé sont déformées lorsque l'appareil est raccordé via la prise HDMI

- Est-ce que le câble HDMI est raccordé correctement ? (p. 22)
- Mettez le téléviseur et l'appareil hors tension, puis à nouveau sous tension.
- Vérifiez le signal d'entrée provenant de l'appareil. (p. 20)
- Utilisez un appareil compatible avec EIA/CEA-861/861B.

La télécommande ne fonctionne pas

- Les piles sont-elles correctement mises en place ? (p. 6)
- Est-ce que le téléviseur est allumé ?

FAQ

| | Problème | Mesures |
|-------|---|---|
| Ecran | Image chaotique, discordante | <ul style="list-style-type: none">● Réglez "P-NR" dans le menu Image (pour retirer le bruit). (p. 14)● Vérifiez les appareils électriques à proximité (voiture, moto, lampe fluorescente). |
| | Aucune image ne s'affiche. | <ul style="list-style-type: none">● Est-ce que "Couleur" ou "Contraste" dans le menu Image est réglé au minimum ? (p. 14) |
| | Image floue ou déformée (pas de son ou volume faible) | <ul style="list-style-type: none">● Réinitialisez les chaînes. (p. 16) |
| | Ni l'image ni le son ne sont émis. | <ul style="list-style-type: none">● Est-ce que le téléviseur est en "mode AV" ?● Est-ce que le cordon d'alimentation est branché sur la prise de courant ?● Est-ce que le téléviseur est allumé ?● Vérifiez le menu Image (p. 14) et le volume. |
| Son | Aucun son n'est émis. | <ul style="list-style-type: none">● Est-ce que la "sourdine" est activée ? (p. 7)● Est-ce que le volume est réglé sur minimum ? |
| | Le niveau sonore est faible ou le son est déformé. | <ul style="list-style-type: none">● La réception du signal sonore peut s'être dégradée.● Réglez "MPX" (p. 14) dans le menu Son sur "Mono". |
| HDMI | Le son est anormal. | <ul style="list-style-type: none">● Réglez le réglage du son de l'appareil raccordé sur "2ch L.PCM".● Vérifiez le réglage de "Entrée HDMI" dans le menu Son. (p. 14)● Si la connexion du son numérique connaît un problème, sélectionnez une connexion de son analogique. (p. 25) |
| | Un message d'erreur apparaît. | <ul style="list-style-type: none">● Contactez le SAV agréé. |
| Autre | La fonction "VIERA Link" est inopérante. | <ul style="list-style-type: none">● Remettez sous tension le téléviseur avec l'appareil allumé.● Placez "VIERA Link" sur "Non", puis à nouveau sur "Oui". (p. 19) |
| | Le téléviseur passe en "mode de veille". | <ul style="list-style-type: none">● La fonction de mise en veille est activée.● Le téléviseur entre en "mode de veille" au bout de 30 minutes après la fin de l'émission. |
| | Un message d'erreur apparaît. | <ul style="list-style-type: none">● Suivez les instructions du message.● Si le problème persiste, contactez le SAV agréé. |

Licence

Marques de commerce

- VGA est une marque de commerce d'International Business Machines Corporation.
- Macintosh est une marque déposée par Apple Computer, USA.
- S-VGA est une marque déposée par Video Electronics Standard Association.
Même s'il n'existe aucune mention spéciale de marque de commerce de société ou de produit, ces marques de commerce ont toutefois été respectées.
- HDMI, le logo HDMI et High-Definition Multimedia Interface sont des marques commerciales ou des marques déposées de HDMI Licensing LLC.
- HDAVI Control™ est une marque de commerce de Matsushita Electric Industrial Co., Ltd.

Caractéristiques

| | | TX-26LE7FA | TX-32LE7FA | |
|--|-------------------------------|---|------------------------------|---|
| Alimentation | | CA 220-240 V, 50 Hz | | |
| Consommation | Usage moyen | 92 W | 121 W | |
| | Veille | 1 W | | |
| Panneau d'affichage | Format d'image | 16:9 | | |
| | Diagonale visible | 66 cm | 80 cm | |
| | Nombre de pixels | 1.049.088 (1.366 (L) × 768 (H)) | | |
| Sortie son | | 2 x 8 W RMS, impédance 8 Ω | | |
| Écouteurs | | Mini-jack M3 (3,5 mm) × 1 | | |
| Systèmes de télévision / Bandes de fréquences | | PAL B, G, I, SECAM B, G, SECAM L / L' VHF E2 - E12 VHF H1 - H2 (ITALIE) VHF A - H (ITALIE) UHF E21 - E69 CATV (S01 - S05) CATV S1 - S10 (M1 - M10) CATV S11 - S20 (U1 - U10) CATV S21 - S41 (Hyperbande) | | |
| | | PAL D, K, SECAM D, K VHF R1 - R2 VHF R3 - R5 VHF R6 - R12 UHF E21 - E69 | | |
| | | PAL 525/60 Lecture de cassettes NTSC à partir de magnétoscopes PAL M.NTSC Lecture de magnétoscopes NTSC 4,43 MHz NTSC (entrée AV uniquement) Lecture de magnétoscopes NTSC | | |
| Antenne arrière | | UHF / VHF | | |
| Conditions de fonctionnement | | Température : de 5°C à 35°C Humidité : de 5% à 90% (sans condensation) | | |
| Nombre de page du télétexte | | 200 | | |
| Connecteurs | AV1 (Scart connecteur) | Prise 21 broches (entrée Audio/Vidéo, sortie Audio/Vidéo, entrée RVB, Q-Link) | | |
| | AV2 (Scart connecteur) | Prise 21 broches (entrée Audio/Vidéo, sortie Audio/Vidéo, entrée RVB, entrée S-Vidéo, Q-Link) | | |
| | AV3 | VIDEO | 1 × connecteurs RCA | 1,0 V[p-p] (75 Ω) |
| | | S-VIDEO | MINI DIN, 4 broches | Y:1,0 V[p-p] (75 Ω) C:0,286 V[p-p] (75 Ω) |
| | Autres | AUDIO L - R | 2 × connecteurs RCA | 0,5 V[rms] |
| | | COMPONENT | Y | 1,0 V[p-p] (incluant la synchronisation) |
| | | HDMI | Pb, Pr | ±0,35 V[p-p] |
| Sorties | AUDIO L - R | 2 × connecteurs RCA | 0,5 V[rms] | |
| | AUDIO L - R | 2 × connecteurs RCA | 0,5 V[rms] (haute impédance) | |
| Dimensions (L × H × P) | | | | |
| Avec la base | | 657 mm × 525 mm × 239 mm | 791 mm × 615 mm × 239 mm | |
| Téléviseur seul | | 657 mm × 473 mm × 107 mm | 791 mm × 563 mm × 107 mm | |
| Poids | | 12,5 kg | 16 kg | |

Remarque

- La conception et les caractéristiques techniques peuvent être modifiées sans notification préalable. Le poids et les dimensions indiqués sont approximatifs.
- Cet appareil est conforme aux normes EMC mentionnées ci-dessous.
EN55013:2001+A1:2003, EN55020:2002+A1:2003+A2:2005, EN61000-3-2:2000+A2:2006, EN61000-3-3:1995+A1:2001

Informations relatives à l'évacuation des déchets, destinées aux utilisateurs d'appareils électriques et électroniques (appareils ménagers domestiques)



Lorsque ce symbole figure sur les produits et/ou les documents qui les accompagnent, cela signifie que les appareils électriques et électroniques ne doivent pas être jetés avec les ordures ménagères. Pour que ces produits subissent un traitement, une récupération et un recyclage appropriés, envoyez-les dans les points de collecte désignés, où ils peuvent être déposés gratuitement. Dans certains pays, il est possible de renvoyer les produits au revendeur local en cas d'achat d'un produit équivalent.

En éliminant correctement ce produit, vous contribuerez à la conservation des ressources vitales et à la prévention des éventuels effets négatifs sur l'environnement et la santé humaine qui pourraient survenir dans le cas contraire.

Afin de connaître le point de collecte le plus proche, veuillez contacter vos autorités locales.

Des sanctions peuvent être appliquées en cas d'élimination incorrecte de ces déchets, conformément à la législation nationale.

Utilisateurs professionnels de l'Union européenne

Pour en savoir plus sur l'élimination des appareils électriques et électroniques, contactez votre revendeur ou fournisseur.

Informations sur l'évacuation des déchets dans les pays ne faisant pas partie de l'Union européenne

Ce symbole n'est reconnu que dans l'Union européenne.

Pour vous débarrasser de ce produit, veuillez contacter les autorités locales ou votre revendeur afin de connaître la procédure d'élimination à suivre.

Enregistrement du client

Le numéro de modèle et le numéro de série de ce produit sont marqués sur son panneau arrière. Veuillez noter ce numéro de série dans l'espace ci-dessous et conservez ce mode d'emploi et votre reçu d'achat comme preuve définitive de votre achat afin de faciliter la procédure d'identification en cas de vol ou de perte, et pour les services de garantie.

Numéro de modèle _____

Numéro de sérier _____

Matsushita Electric Industrial Co., Ltd.

Web Site : <http://www.panasonic.net>

© 2007 Matsushita Electric Industrial Co., Ltd. All Rights Reserved.