



OPERATOR'S MANUAL
MANUEL D'UTILISATION
MANUAL DEL OPERADOR

Tek4® DURASHOT™
8 MP DIGITAL CAMERA

Tek4® DURASHOT™
APPAREIL PHOTO
NUMÉRIQUE DE 8 MÉGAPIXELS (Mpx)

CÁMARA DIGITAL DE 8 MP DE
Tek4® DURASHOT™

RP4200

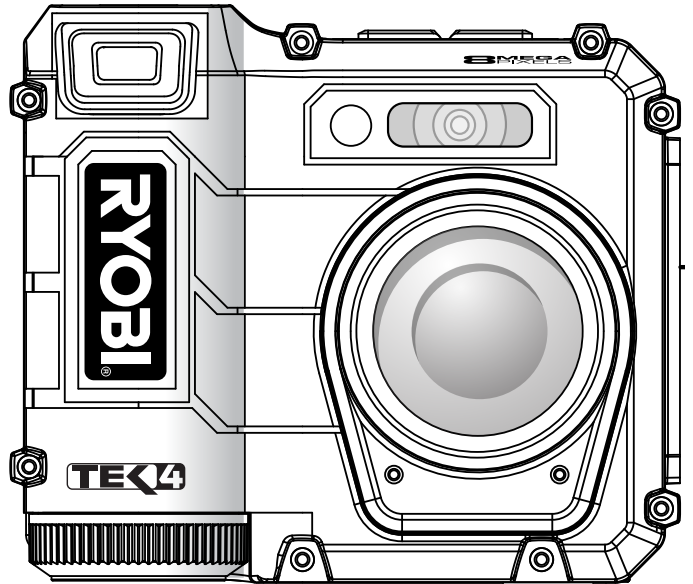

Your digital camera has been engineered and manufactured to our high standard for dependability, ease of operation, and operator safety. When properly cared for, it will give you years of rugged, trouble-free performance.

CAUTION: To reduce the risk of injury or property damage, the user must read and understand the operator's manual before using this product. If you do not understand the warnings and instructions in the operator's manual, do not use this product.

SAVE THIS MANUAL FOR FUTURE REFERENCE

Cette appareil photo numérique a été conçu et fabriqué conformément à nos strictes normes de fiabilité, simplicité d'emploi et sécurité d'utilisation. Correctement entretenu, cet outil vous donnera des années de fonctionnement robuste et sans problème.

AVERTISSEMENT : Pour réduire les risques de blessures, l'utilisateur doit lire et veiller à bien comprendre le manuel d'utilisation avant d'employer ce produit. Si tous les avertissements et toutes les consignes de sécurité et instructions du manuel d'utilisation ne sont pas bien compris, ne pas utiliser ce produit.

Su conjunto decámara digital ha sido diseñado y fabricado de conformidad con nuestras estrictas normas para brindar fiabilidad, facilidad de uso y seguridad para el operador. Con el debido cuidado, le brindará muchos años de sólido funcionamiento y sin problemas.

ADVERTENCIA: Para reducir el riesgo de lesiones, el usuario debe leer y comprender el manual del operador antes de usar este producto. Guarde este manual del operador y estúdielo frecuentemente para lograr un funcionamiento seguro y continuo de este producto.

CONSERVER CE MANUEL POUR
FUTURE RÉFÉRENCE

GUARDE ESTE MANUAL PARA
FUTURAS CONSULTAS

TABLE OF CONTENTS

■ Introduction	2
■ Warranty	2
■ Important Safety Instructions	3
■ Symbols.....	4
■ Features.....	5
■ Assembly	6
■ Operation.....	6-10
■ Maintenance.....	10
■ Figure numbers (illustrations)	11-12
■ Icon/Button Guide	13
■ Parts Ordering / Service	Back page

INTRODUCTION

This product has many features for making its use more pleasant and enjoyable. Safety, performance, and dependability have been given top priority in the design of this product making it easy to maintain and operate.

WARRANTY

LIMITED TWO YEAR WARRANTY AND 30 DAY EXCHANGE POLICY

30-DAY EXCHANGE POLICY: During the first 30 days after date of purchasing this product, you may either request service under this warranty or you may exchange it by returning it with proof of purchase and all original equipment packaged with the original product to the dealer from which it was purchased. The replacement product will be covered by the limited warranty for the balance of the two year period from the date of the original purchase.

LIMITED TWO YEAR WARRANTY. This product is warranted against all defects in workmanship or materials for a period of two years from the date of purchase. The warranty on any accessories for this product, excluding batteries, is limited to 90 days from the date the accessory is purchased. To obtain warranty service, call Customer Service at 1-800-525-2579 for warranty return instructions. The product must be properly packaged and returned with all equipment that was included with the original product. When you request warranty service, you must also present proof of purchase documentation, which includes the date of purchase (for example, a receipt or a bill of sale). Defective products returned within the warranty period will be repaired or replaced, at our option, free of charge, within ninety (90) days or less. The cost of shipping the product to us is your responsibility. This warranty only covers defects arising under normal usage and does not cover any malfunction, failure or defects resulting from misuse, abuse, neglect, alteration, modification or unauthorized repairs. It applies only to the original purchaser at retail, and may not be transferred. One World Technologies, Inc. makes no warranties, representations or promises as to the quality or performance of this product other than those specifically stated in this warranty. Any implied warranties granted under state law, including warranties of merchantability or fitness for a particular purpose, are limited to two years from the date of purchase. One World Technologies, Inc. is not responsible for direct, indirect, or incidental damages. Some states do not allow limitations on how long an implied warranty lasts, or the exclusion or limitation of incidental or consequential damages, so the above limitations and exclusions may not apply to you. This warranty gives you specific legal rights, and you may also have other rights which vary from state to state.

IMPORTANT SAFETY INSTRUCTIONS

WARNING -

Read all instructions. To reduce the risk of injury, user must read instruction manual. Failure to follow all instructions listed below may result in electric shock, fire and/or serious injury.

SAVE THESE INSTRUCTIONS

- **Know your digital camera.** Read operator's manual carefully. Learn its applications and limitations, as well as the specific potential hazards related to this product. Following this rule will reduce the risk of electric shock, fire, or serious injury.

- **Do not operate battery products in explosive atmospheres, such as in the presence of flammable liquids, gases or dust.** Battery products create sparks which may ignite the dust or fumes.

- **Use battery only with charger listed.**



MODEL	BATTERY PACK	CHARGER
RP4200	AP4001	AP4700, AP4500

- **Do not disassemble the camera.** Contact with internal parts may increase the risk of electric shock or cause damage to the product.
- **Do not use this camera for diving or any other prolonged underwater use.** If the camera is exposed to rain or immersed in water, wipe it dry as soon as possible. The waterproof rating applies only when the the battery cap and the USB/SD card slot door are securely closed.
- **Do not use on a ladder or unstable support.** Stable footing on a solid surface enables better control of the product in unexpected situations.
- **Store the camera and the memory card out of the reach of children.**
- **Do not store the camera in an area of high heat or humidity. Do not expose the camera to extended high heat from the sun (such as on a vehicle dashboard.)** Damage to the product or the battery pack can result.
- **Use the product in accordance with these instructions and in the manner intended for the product, taking into account the environmental conditions and the work to be performed.** Use of the product for operations different from those intended could result in a hazardous situation.
- **Ensure the product is in the off position before inserting battery pack.** Inserting the battery pack into battery products that have the switch on invites accidents.
- **Recharge only with the charger specified by the manufacturer.** A charger that is suitable for one type of battery pack may create a risk of fire when used with another battery pack.



- **Use this product only with specifically designated battery packs.** Use of any other battery packs may create a risk of injury and fire.
- **When battery pack is not in use, keep it away from other metal objects like paper clips, coins, keys, nails, screws, or other small metal objects that can make a connection from one terminal to another.** Shorting the battery terminals together may cause burns or a fire.
- **Under abusive conditions, liquid may be ejected from the battery, avoid contact. If contact accidentally occurs, flush with water. If liquid contacts eyes, additionally seek medical help.** Liquid ejected from the battery may cause irritation or burns.
- **When servicing the product, use only identical replacement parts. Follow instructions in the Maintenance section of this manual.** Use of unauthorized parts or failure to follow Maintenance instructions may create a risk of shock or injury.
- **This product should not be used without the battery cap installed.**
- **Do not place battery products or their batteries near fire or heat.** This will reduce the risk of explosion and possibly injury.
- **Do not crush, drop or damage battery pack. Do not use a battery pack or charger that has been dropped or received a sharp blow.** A damaged battery is subject to explosion. Properly dispose of a dropped or damaged battery immediately.
- **Batteries can explode in the presence of a source of ignition, such as a pilot light.** To reduce the risk of serious personal injury, never use any cordless product in the presence of open flame. An exploded battery can propel debris and chemicals. If exposed, flush with water immediately.
- **Do not charge the product in a damp or wet location.** Following this rule will reduce the risk of electric shock.
- **For best results, your battery product should be charged in a location where the temperature is more than 50°F but less than 94°F.** To reduce the risk of serious personal injury, do not store outside or in vehicles.
- **Under extreme usage or temperature conditions, battery leakage may occur. If liquid comes in contact with your skin, wash immediately with soap and water. If liquid gets into your eyes, flush them with clean water for at least 10 minutes, then seek immediate medical attention.** Following this rule will reduce the risk of serious personal injury.
- **Save these instructions.** Refer to them frequently and use them to instruct others who may use this product. If you loan someone this product, loan them these instructions also.

SYMBOLS

The following signal words and meanings are intended to explain the levels of risk associated with this product.

SYMBOL	SIGNAL	MEANING
	DANGER:	Indicates an imminently hazardous situation, which, if not avoided, will result in death or serious injury.
	WARNING:	Indicates a potentially hazardous situation, which, if not avoided, could result in death or serious injury.
	CAUTION:	Indicates a potentially hazardous situation, which, if not avoided, may result in minor or moderate injury.
	CAUTION:	(Without Safety Alert Symbol) Indicates a situation that may result in property damage.

Some of the following symbols may be used on this product. Please study them and learn their meaning. Proper interpretation of these symbols will allow you to operate the product better and safer.

SYMBOL	NAME	DESIGNATION/EXPLANATION
	Safety Alert	Indicates a potential personal injury hazard.
V	Volts	Voltage
min	Minutes	Time
≡	Direct Current	Type or a characteristic of current
	Read The Operator's Manual	To reduce the risk of injury, user must read and understand operator's manual before using this product.
	Recycle Symbols	This product uses lithium-ion (Li-ion) batteries. Local, state or federal laws may prohibit disposal of batteries in ordinary trash. Consult your local waste authority for information regarding available recycling and/or disposal options.

FEATURES

KNOW YOUR DIGITAL CAMERA

See Figure 1, page 11.

Icon/Function Button Guide, page 13.

The safe use of this product requires an understanding of the information on the product and in this operator's manual. Before use of this product, familiarize yourself with all operating features and safety rules.

1GB SD CARD

Your camera comes with a 1GB SD card for digital photo and video storage. It will also accept SD cards up to 8GB.

3X OPTICAL ZOOM LENS

The high-quality 3X optical zoom lens is protected from dust, water, and impact.

64MB INTERNAL MEMORY

Your camera has 64 MB of internal memory if used without the SD card.

AUTO POWER OFF

You can set your camera to shut off automatically when it is not in use for a time period you choose (either one or two minutes).

COLOR LCD DISPLAY

Your camera features a 2.5 in. high-resolution color LCD display.

DATE/TIME STAMP

This quick-key feature adds a date and time stamp to your photos.

PRODUCT SPECIFICATIONS

Power 4V Lithium-ion rechargeable battery
Internal memory 64MB
Shutter speed 1-1/2000 sec
Flash recharge time <10 seconds
ISO Settings Auto/100/200/400/800/1600
Shooting range 11.8 in. (0.3) m to infinite
PC interface USB 2.0 full speed
Video/resolution AVI format with voice, VGA 30fps
Color 24bit RGB
Impact resistance 3ft/1m
IP Rating IP67*
Operation Environment Temperature 32°- 104 F°
Humidity 0-90%

FLASH MODES

Your camera has an advanced, extra-powerful flash, effective up to 15 ft. It can be set to On, Off, Automatic, and Red-eye Reduction mode.

PHOTO RESOLUTION

The 8.0 megapixel resolution allows you to take high-quality digital photographs (3264x2448). Photos can also be saved at other resolutions for a variety of applications.

SCENE MODES

Adjust your camera to the type of shot you want to take: Landscape, Sport, Night Portrait, Night Scene, Text, Snow/Beach.

SELF-TIMER WITH CONTINUOUS SHOT OPTION

Your camera has a self-timer with a 2-, 5-, or 10-second delay. You can also set the timer for continuous operation at intervals of 5 or 15 minutes or 1 hour.

VIDEO RECORDING

Record video clips, with the length of the video dependent on the size of your SD card.

VOICE MEMO RECORDING

Records audio clips for future reference by attaching a verbal description to a photograph.

WHITE BALANCE ADJUSTMENT

Allows you to adjust the color balance of your photos for realistic color casts.

Camera Effective Pixels 8.0 Megapixels
Image Sensor 1/2.35 in. Charge Coupled Device (CCD)
(Total Number of pixels: 8.31 Megapixels)
Focal Length F= 6.75mm (Wide) ~ 27mm (Tele)
(35mm film equivalent) 38mm (Wide) ~ 152mm (Tele)
F Number F3.5 (Wide) ~ F5.15 (Tele)
Focusing Range Normal: (Wide) 24 in. to infinite
(Tele) 32 in. to infinite
Macro (Wide) 2.4 in. to infinite
Optical Zoom 3X
Digital Zoom 4.5X (Combined zoom: 18X)
Video/resolution AVI format with voice, VGA 30fps

*IP Rating: Specifies the environmental protection the product enclosure provides. An IP Rating of 67 denotes that the product is totally protected against dust and against the effect of immersion up to 3.3 ft. (1 m). The waterproof rating applies only when the the battery cap and the USB/SD card slot door are securely closed.

ASSEMBLY

UNPACKING

This product has been shipped completely assembled.

- Carefully remove the product and any accessories from the box. Make sure that all items listed in the packing list are included.

WARNING:

Do not use this product if it is not completely assembled or if any parts appear to be missing or damaged. Use of a product that is not properly and completely assembled could result in serious personal injury.

- Inspect the product carefully to make sure no breakage or damage occurred during shipping.
- Do not discard the packing material until you have carefully inspected and satisfactorily operated the product.
- If any parts are damaged or missing, please call 1-800-525-2579 for assistance.

PACKING LIST

Digital Camera
Download cable (USB to mini USB)
1GB SD Card
Lanyard
Soft Case
Operator's Manual

WARNING:

If any parts are damaged or missing do not operate this product until the parts are replaced. Use of this product with damaged or missing parts could result in serious personal injury.

WARNING:

Do not attempt to modify this product or create accessories not recommended for use with this product. Any such alteration or modification is misuse and could result in a hazardous condition leading to possible serious personal injury.

WARNING:

To prevent accidental starting that could cause serious personal injury, always remove the battery pack from the product when assembling parts.

OPERATION

WARNING:

Always remove battery pack from the product when you are assembling parts, making adjustments, cleaning, or when not in use.

WARNING:

Do not use any attachments or accessories not recommended by the manufacturer of this product. The use of attachments or accessories not recommended can result in serious personal injury.

TO INSTALL / REMOVE BATTERY PACK

See Figure 2, page 12.

To install the battery pack:

- Unscrew the battery cap.
NOTE: Do not remove the gasket inside the cap.
- Insert the battery pack in the direction shown. Make sure the raised rib on the battery pack aligns with the groove in the camera.

- Place the cap over the battery pack and push until the cap meets the threads at the end of the battery compartment.

- Screw the cap on securely.

To remove the battery pack:

- Power the camera off. Unscrew the cap. The battery pack will disconnect and be easy to remove.
- Do not attempt to use this product if the battery cap is not securely closed.

WATERPROOF RATING

The IP67 waterproof rating denotes that the product is totally protected against dust and against the effect of immersion up to 1 m.

Do not use this camera for diving or any other prolonged underwater use. If the camera is exposed to rain or immersed in water, wipe it dry as soon as possible.

The waterproof rating applies only when the the battery cap and the USB/SD card slot door are securely closed.

OPERATION

POWER BUTTON

See Figure 3, page 12.

The on/off (**POWER**) button is located on the top right side of the camera. Press and hold the button to turn the camera ON. Press and hold again to turn the camera OFF. You will hear a tone when the camera comes on and shuts down.

When the camera is turned on, the frame icon will appear in the center of the screen and the LCD will show the image the lens is pointing at.

NAVIGATION KEYS

See Figure 1, page 11.

The arrows surrounding the **OK** button are used to navigate through menus and thumbnails. They perform a variety of functions and are used to select options in Camera mode, Video mode, and Utility mode.

LOADING THE SD CARD

See Figure 4, page 12.

- Push open the lock on the SD card/USB access door on the side of the camera.
- Be sure to insert the card in the direction shown. Push the card all the way in and allow it to properly seat itself in the slot.
- Close the access door and slide the lock to the closed position.

FORMATTING THE SD CARD

It is recommended that new SD cards be formatted before the first use. SD cards may be reformatted if there are problems with the images that may be caused by the card. Reformatting the card removes all previously stored data.

- Select Format Memory. See *Basic Operation Settings* later in this manual.
- Use the right and left navigation keys to select **Yes** or **No**.
- Press the **OK** button. The card should now be formatted.

SHUTTER BUTTON

See Figure 3, page 12.

The shutter button is located on the right front of the camera.

To take a picture:

- Turn the camera on and select your shot on the LCD screen.
- Depress the shutter button halfway to focus. When the shot is in focus, the frame icon will turn green.
- Fully depress the shutter button. It will click as you take the shot. Your picture will appear on the LCD display.

PLAYBACK BUTTON

See Figure 1, page 11.

Activates Playback mode. The last recorded photo or video clip will be displayed. Use the Navigation keys to view other stored photos and video clips.

MEMO BUTTON

See Figure 1, page 11.

When in Playback mode, memo is used to record audio and memos that are attached to the currently selected picture.

MENU BUTTON

See Figure 1, page 11.

The menu button opens and exits the menu options for your current mode of operation (Camera, Video, or Utility mode). It also exits to Camera mode if pressed while you are in a set-up options menu.

CAMERA MODE

See Figure 3, page 12.

Your camera's features can be set to your preferences for a variety of applications. The Camera mode button is on the top left of your camera. To view the menu of available settings, press the **menu** button. The following options will appear.

Features	Options	
Image Size (pixels) The larger the number, the higher the resolution will be.	3264x2488 2560x1920 2048x1536	1600x1200 1280x960 640x480
Compression Quality	Fine, Standard, Economy	
ISO Adjustments for the aperture/shutter speed, depending on the available light	Auto, 100, 200, 400, 800, 1600	
White Balance Adjusts the photo based on the warmth or coolness of whites in the subject.	Auto, Sunny, Cloudy, Fluorescent, Tungsten	
Exposure Values Adjusts the exposure time based on lighting conditions	2.00, 1.50, 1.00, 0.50, 0, -0.50, -1.00	
Scene Mode Adjusts to the shooting environment	Landscape, Sport, Night Portrait, Night Scene, Text, Snow/Beach, Default	

To access the menus:

- In Camera Mode, press the **menu** button.
- Use the navigation keys to scroll through the menus and select the item(s) you wish to change.



OPERATION

- Press **OK**.
- Use the navigation keys to select your preferences, and press **OK** to confirm each new setting.
- To return to Camera Mode, press the **menu** button again.

VIEWING SAVED PHOTOS

- Press the **PLAY** button to enter Playback mode and view photos.
- Use the right/left arrows to scroll through saved images.

Thumbnails

- Press (-) to view 4 thumbnails per screen. Press again to view 9 thumbnails per screen.
- Press the forward and back arrows to scroll through the thumbnails.
- Press the (**OK**) button to select a photo.
- Press  to zoom in on the selected photo.
- Press  to zoom out of a selected photo.
- When zoomed in, press navigational keys to adjust the position of the photo on the screen.
- A navigation window shows which part of the frame you're on.
- Press **OK** to return to return the photo to its original position inside the frame.

VIDEO MODE

See Figure 3, page 12.

You can record video clips, with the length of the video dependent on the size of your SD card. As in Camera mode, you can adjust features to your preferences and situation.

The Video mode button is on the top right of the camera. To view the menu of available settings, press the **menu** button. The following choices will appear.

Feature	Options
Video Quality	Fine, Standard, Economy
Video Resolution	320x240, 640x480
White Balance	Auto, Sunny, Cloudy, Fluorescent, Tungsten
Exposure Values Adjusts the exposure time based on lighting conditions	2.00, 1.50, 1.00, 0.50, 0, -0.50, -1.00

To access the menus:

- In Video Mode, press the **menu** button.
- Use the navigation keys to scroll through the menus and select the item(s) you wish to change.
- Press the **OK** button.

- Use the navigation keys to select your preferences, and press **OK** to confirm each new setting.
- To return to Video Mode, press the **menu** button again.

To record video clips:

- In Video Mode, depress the shutter button to begin recording.
- A red dot appears just to the left of the recording timer in the upper right of the LCD screen.
- Depress the shutter button again to stop recording.
NOTE: Zoom and Macro features can be used when recording videos the same as they are used in taking photos.
- Video recording will pause when **OK** is pressed and will restart when pressed again.

To play video clips:

- In Video mode, press **PLAY** to enter Playback mode and
- Press **OK** to pause or resume viewing.

BASIC OPERATION SETTINGS

Some of the camera's basic operations are factory-set to defaults that can be changed depending on operator preference. These settings can be changed in the utilities menu.

Utility	Settings
Date/Time Display	Month/Day/Year, Hour/ Minute or, Month/Day/Year
Set Date	Date and Time
Language	English, French, Spanish
Key Sound	On, Off
Memory	Internal, SD Card
Format Memory	Internal, SD Card, Cancel
LCD Time Out	15 sec, 30 sec, Never
Auto Power Off	60 sec, 120 sec, Never
Factory Reset Restores all utilities to factory defaults	Cancel

To change these utilities:

- Turn the camera on.
- Press the **menu** button.
- Using the right navigation key, select the third icon on the top bar (wrench icon).
- Use the navigation keys to scroll through the menus and select the item(s) you wish to change.
- Press the **OK** button.
- Use the navigation keys to select your preferences, and press **OK** to confirm each new setting.
- To return to Camera Mode, press **menu**.

OPERATION

ZOOM, MACRO, FLASH, AND TIME/DATE STAMP

See Figure 1, page 11.

Zoom

- To zoom in or out, press the ZOOM button.
- Use the (+) key to zoom in and the (-) key to zoom out.
- When zooming in, a bar at the bottom of the LCD will indicate **W** (wide) or **T** (tele).
- When the optical zoom factor reaches its maximum value, it will pause. Continuing to depress the button will switch to digital zoom.
- Press **OK** to continue using digital zoom.

Macro Button

- For very close range shots (approximately 11 in to 16 in.), press the **Macro** button.
- The **Macro** icon will appear on the LCD.
- To resume normal operation, press the **Macro** button.

Flash Modes

Press the **FLASH** button to change flash modes. You can choose Automatic flash mode, On, Off, or Red-Eye Reduction.

Time and Date Stamp

Press the down arrow (navigation key) to add a time and date stamp to your photos.

NOTE: This feature works only in Camera mode.

RAPID SHOT, SELF-TIMER, AND CONTINUOUS SHOT MODE

See Figure 1, page 11.

Rapid Shot

Rapid Shot mode takes three photos in rapid succession and is good for action or motion shots.

- In Camera mode, press the **UP** arrow once. The rapid shot icon will appear in the top center of the LCD screen.
- Press the shutter button slightly to focus.
- Fully depress the shutter button and while moving the camera to follow your subject.
- Release the shutter button.
- After a pause, the LCD will display the first of three shots. You can view the shots by pressing **PLAY** and the navigation keys.

Self-timer Mode (Single shot)

Self-timer mode takes a single picture and is timed in seconds. To use the self-timer, you should set the camera on a stable surface. For best results, use a tripod with the tripod mount on the bottom of the camera.

- Frame the desired shot on the LCD screen.
- In Camera mode, press the **UP** arrow three times. The clock icon will show the seconds timer.

- Press and hold the **OK** button for one second to pull up the time selection menu. Select 2 seconds, 5 seconds, or 10 seconds. Press **OK**.
- Fully depress the shutter button.
- The camera will take a picture at the selected time interval. The shot will appear on the LCD screen.

Continuous Shot Mode

Continuous Shot mode takes a photo every 5 minutes, 15 minutes, or 1 shot per hour.

For best results, use a tripod with the tripod mount on the bottom of the camera.

- Frame the desired shot on the LCD screen.
- In Camera mode, press the **UP** arrow three times. The clock icon will show the minutes timer.
- Press and hold the **OK** button for one second to pull up the time selection menu. Select 5 minutes, 15 minutes, or 1 hour. Press **OK**.
- Fully depress the shutter button.
- The camera will continue to take a picture at the selected time interval.

NOTE: The shutter will click with each shot the camera takes.

VOICE MEMO RECORDING

- Press and hold the **PLAY** button to enter Playback mode.
- Press the **memo** button to record audio for the current picture.
- You will hear a beep and the sound icon will appear in the LCD window. Audio will begin recording at this point.
- Press the **memo** button again to end the recording. You will hear a beep and the file will be saved.

NOTE: Pictures with saved memos will have a text box that reads "Press MEMO to overwrite. Press OK to play" at the bottom of the LCD screen.

DELETING AND LOCKING PHOTOS, VIDEOS OR MEMOS

See Figure 1, page 11.

- Select the photo, memo or video you wish to delete.
- Press the **DELETE** button (trash icon). You will see an erase option list in reference to currently selected picture or video: Cancel, Delete Current, Delete Memo.
- Press the **OK** button to delete.

NOTE: Once a "Delete" option is selected, there is no safety delete check screen. The photo/video will be deleted directly.

OPERATION

To lock photos, memos or videos you do not wish to delete:

- Press the **PLAY** button to enter playback mode and select a photo, video or memo.
- Press **memo**.
- Select “File Protection”. You are given the option to Cancel or Lock the selection. You may also unlock a file.

DOWNLOADING PHOTOS TO YOUR COMPUTER

See Figure 5, page 12.

To download photos to your computer:

- Connect the mini-USB end of the download cable to the USB port on your camera.
- Plug the USB connector into the USB port of your computer.
- Turn the camera on.
- Follow the prompts on your computer screen to copy the pictures to your hard drive.

MAINTENANCE

WARNING:

When servicing, use only identical replacement parts. Use of any other parts may create a hazard or cause product damage.

WARNING:

Always wear eye protection marked to comply with ANSI Z87.1 during product operation. If operation is dusty, also wear a dust mask.

GENERAL MAINTENANCE

Avoid using solvents when cleaning plastic parts. Most plastics are susceptible to damage from various types of commercial solvents and may be damaged by their use. Use clean cloths to remove dirt, dust, oil, grease, etc.

WARNING:

Do not at any time let brake fluids, gasoline, petroleum-based products, penetrating oils, etc., come in contact with plastic parts. Chemicals can damage, weaken or destroy plastic which may result in serious personal injury.

STORAGE

Before, storing, always remove the battery pack from the battery compartment.

- Do not store the camera at temperatures greater than 122° F (such as on a dashboard or vehicle interior).

BATTERY PACK PREPARATION FOR RECYCLING

WARNING:

Upon removal, cover the battery pack’s terminals with heavy-duty adhesive tape. Do not attempt to destroy or disassemble battery pack or remove any of its components. Lithium-ion batteries must be recycled or disposed of properly. Also, never touch both terminals with metal objects and/or body parts as short circuit may result. Keep away from children. Failure to comply with these warnings could result in fire and/or serious injury.

**NOTE: FIGURES (ILLUSTRATIONS)
START ON PAGE 11 AFTER FRENCH
AND SPANISH LANGUAGE SECTIONS.**

TABLE DES MATIÈRES

■ Introduction	2
■ Garantie	2
■ Instructions importantes concernant la sécurité	3
■ Symboles.....	4
■ Caractéristiques	5
■ Assemblage.....	6
■ Utilisation.....	6-10
■ Entretien	10
■ Figure numéros (illustrations).....	11
■ Guide d'icône et de bouton.....	13
■ Commande de pièces / réparation.....	Pág. arrière

INTRODUCTION

Cet produit offre de nombreuses fonctions destinées à rendre son utilisation plus plaisante et satisfaisante. Lors de la conception de ce produit, l'accent a été mis sur la sécurité, les performances et la fiabilité, afin d'en faire un outil facile à utiliser et à entretenir.

GARANTIE

GARANTIE LIMITÉE DE DEUX ANS ET POLITIQUE D'ÉCHANGE DE TRENTE (30) JOURS

POLITIQUE D'ÉCHANGE DE TRENTE (30) JOURS : Pendant les 30 premiers jours suivant la date d'achat, l'utilisateur peut demander un entretien sous garantie ou échanger le produit en le retournant, accompagné d'une preuve d'achat ainsi que de tout l'équipement d'origine emballé avec le produit d'origine, au détaillant chez qui l'achat a été effectué. L'outil électrique de remplacement sera couvert par cette garantie limitée pendant le reste des deux ans suivant la date d'achat de l'outil original.

GARANTIE LIMITÉE DE DEUX ANS. Ce produit est garanti contre tout vice de fabrication ou de matériel, pour une période de deux (2) ans à compter de la date d'achat. La garantie couvrant les accessoires de ce produit, à l'exception des piles, est limitée à 90 jours à compter de la date d'achat de l'accessoire. Pour bénéficier d'un entretien sous garantie, communiquer avec le service à la clientèle au 1-800-525-2579 pour connaître les instructions de retour sous garantie. Le produit doit être emballé adéquatement et retourné avec tout l'équipement qui était inclus avec le produit d'origine. Lorsque l'utilisateur demande un entretien sous garantie, il doit également présenter une preuve d'achat qui comprend la date d'achat (par exemple, un reçu ou un acte de vente). Les produits défectueux retournés pendant la période de la garantie seront réparés ou remplacés, à notre discrétion, sans frais, dans un délai de quatre-vingt-dix (90) jours ou moins. L'utilisateur doit assumer les coûts liés à l'expédition du produit. La présente garantie couvre uniquement les défauts survenus lors d'une utilisation normale. Elle ne couvre pas les défauts de fonctionnement, les pannes ou les défauts attribuables à une mauvaise utilisation, à un usage abusif, à la négligence, à une modification ou à des réparations non autorisées. Cette garantie s'applique uniquement à l'acheteur d'origine au détail et ne peut être transférée. One World Technologies Inc. ne donne aucune garantie et ne fait aucune représentation ou promesse relativement à la qualité ou au rendement de ce produit autres que celles mentionnées spécifiquement dans la présente garantie. Toutes les garanties implicites permises par la loi, y compris les garanties de valeur marchande ou d'adéquation à un usage particulier, sont limitées à deux ans à compter de la date d'achat. One World Technologies Inc. n'est pas responsable des dommages directs, indirects ou consécutifs. Certains états et certaines provinces ne permettent pas d'exonération ou de réserve pour la couverture des dommages directs ou consécutifs et pour la durée de toute garantie implicite; il se peut donc que l'exonération décrite précédemment ne puisse s'appliquer. La présente garantie donne au consommateur des droits spécifiques, et il peut bénéficier d'autres droits qui varient selon les états ou les provinces.

INSTRUCTIONS IMPORTANTES CONCERNANT LA SÉCURITÉ



AVERTISSEMENT - Lire toutes les

instructions. Pour réduire les risques de blessures, l'utilisateur doit lire le manuel d'utilisation. Le non-respect de toutes les instructions ci-dessous peut entraîner un choc électrique, un incendie et/ou des blessures graves.

CONSERVER CES INSTRUCTIONS

- **Apprendre à connaître ce produit. Lire attentivement le manuel d'utilisation. Apprendre les applications et les limites de l'outil, ainsi que les risques spécifiques relatifs à son utilisation.** Le respect de cette consigne réduira les risques d'incendie, de choc électrique et de blessures graves.
- **Ne pas utiliser les produits à piles dans des atmosphères explosives, par exemple en présence de liquides, gaz ou poussières inflammables.** Les produits à piles produisent des étincelles risquant d'enflammer les poussières ou vapeurs.
- **Ne recharger qu'avec l'appareil indiqué.**



MODÈLE	PILE	CHARGEUR
RP4200	AP4001	AP4700, AP4500

- **Ne pas désassembler l'appareil photo.** Tout contact avec les pièces internes peut faire augmenter le risque de décharge électrique ou endommager le produit.
- **Ne pas utiliser cet appareil photo pour la plongée sous-marine ou pour toute autre utilisation sous-marine prolongée. Si l'appareil est exposé à la pluie ou immergé dans l'eau, l'assécher le plus tôt possible.** Le taux d'étanchéité à l'eau spécifié s'applique uniquement si le couvercle du compartiment des piles et la porte de fente des cartes USB et SD sont bien fermés.
- **Do not use on a ladder or unstable support.** Stable footing on a solid surface enables better control of the product in unexpected situations.
- **Remiser appareil photo et carte mémoire SD loin de la portée des enfants.**
- **Ne pas ranger appareil photo en par secteur de la chaleur élevée ou d'humidité.** N'exposez pas l'appareil photo à la chaleur élevée prolongée du soleil (tel que dessus un tableau de bord de véhicule.) Endommagez au produit ou le bloc-pile peut résulter.
- **Utiliser le produit conformément à ces instructions et de la manière prévue à la conception, en tenant compte des conditions environnementales et de la tâche à effectuer.**
- **S'assurer que le commutateur est en position d'arrêt avant d'insérer le bloc-piles.** L'insertion du bloc-piles dans un outil dont le commutateur est en position de marche peut causer un accident.
- **Ne recharger qu'avec l'appareil spécifié par le fabricant.** Un chargeur approprié pour un type de batterie peut créer un risque d'incendie s'il est utilisé avec un autre type de batterie.



- **Utiliser exclusivement le bloc-pile spécifiquement indiqué pour l'outil.** L'usage de tout autre bloc peut créer un risque de blessures et d'incendie.
- **Lorsque le bloc-piles n'est pas en usage, le garder à l'écart d'articles tels qu'attaches trombones, pièces de monnaie, clous, vis et autres petits objets métalliques risquant d'établir le contact entre les deux bornes.** La mise en court-circuit des bornes de batteries peut causer des étincelles, des brûlures ou un incendie.
- **En cas d'usage abusif, du liquide peut s'échapper des batteries. Éviter tout contact avec ce liquide. En cas de contact accidentel, rincer immédiatement les parties atteintes avec de l'eau. En cas d'éclaboussure dans les yeux consulter un médecin.** Le liquide s'échappant des batteries peut causer des irritations ou des brûlures.
- **When servicing the product, use only identical replacement parts. Follow instructions in the Maintenance section of this manual.** Use of unauthorized parts or failure to follow Maintenance instructions may create a risk of shock or injury.
- **Ce produit ne doit pas être utilisé sans le capuchon de la pile.**
- **Ne pas placer les produits à piles sans fil ou leurs batteries à proximité de flammes ou d'une source de chaleur.** Ceci réduira les risques d'explosion et de blessures
- **Ne pas écraser, faire tomber ou endommager le bloc-piles. Ne jamais utiliser un bloc-piles ou un chargeur qui est tombé, a été écrasé, a reçu un choc violent ou a été endommagé de quelque façon que ce soit.** Une batterie endommagée risque d'exploser. Éliminer immédiatement toute batterie endommagée, selon une méthode appropriée.
- **Les batteries peuvent exploser en présence d'une source d'allumage, telle qu'une veilleuse.** Pour réduire les risques de blessures graves, ne jamais utiliser un appareil sans fil, quel qu'il soit, en présence d'une flamme vive. En explosant, une batterie peut projeter des débris et des produits chimiques. En cas d'exposition, rincer immédiatement les parties atteintes avec de l'eau.
- **Ne pas recharger un outil fonctionnant sur batteries dans un endroit humide ou mouillé.** Le respect de cette règle réduira les risques de choc électrique.
- **Pour un résultat optimal, le batteries de l'outil doivent être rechargées dans un local où la température est de 10 à 35 °C (50 à 94°F). Ne pas ranger l'outil à l'extérieur ou dans un véhicule.**
- **Si l'outil est utilisé de façon intensive ou sous des températures extrêmes, des fuites de batterie peuvent se produire. En cas de contact du liquide avec la peau, rincer immédiatement la partie atteinte avec de l'eau savonneuse. En cas d'éclaboussure dans les yeux, les rincer à l'eau fraîche pendant au moins 10 minutes, puis contacter immédiatement un médecin.** Le respect de cette règle réduira les risques de blessures graves.
- **Conserver ces instructions.** Les consulter fréquemment et les utiliser pour instruire les autres utilisateurs éventuels. Si cet produit est prêté, il doit être accompagné de ces instructions.

SYMBOLES

Les termes de mise en garde suivants et leur signification ont pour but d'expliquer le degré de risques associé à l'utilisation de ce produit.

SYMBOLE	SIGNAL	SIGNIFICATION
	DANGER:	Indique une situation extrêmement dangereuse qui, si elle n'est pas évitée, aura pour conséquences des blessures graves ou mortelles.
	AVERTISSEMENT :	Indique une situation potentiellement dangereuse qui, si elle n'est pas évitée, pourrait entraîner des blessures graves ou mortelles.
	ATTENTION :	Indique une situation potentiellement dangereuse qui, si elle n'est pas évitée, pourrait entraîner des blessures légères ou de gravité modérée.
	ATTENTION :	(Sans symbole d'alerte de sécurité) Indique une situation pouvant entraîner des dommages matériels.

Certains des symboles ci-dessous peuvent être utilisés sur produit. Veiller à les étudier et à apprendre leur signification. Une interprétation correcte de ces symboles permettra d'utiliser produit plus efficacement et de réduire les risques.

SYMBOLE	NOM	DÉSIGNATION / EXPLICATION
	Symbole d'alerte de sécurité	Indique un risque de blessure potentiel.
V	Volts	Tension
min	Minutes	Temps
≡	Courant continu	Type ou caractéristique du courant
	Lire le manuel d'utilisation	Pour réduire les risques de blessures, l'utilisateur doit lire et veiller à bien comprendre le manuel d'utilisation avant d'utiliser ce produit.
	Symbole d'alerte de sécurité	Ce produit utilise les piles de lithium-ion (Li-ion). Les réglementations locales ou gouvernementales peuvent interdire de jeter les piles dans les ordures ménagères. Consulter les autorités locales compétentes pour les options de recyclage et/ou l'élimination.

CARACTÉRISTIQUES

APPRENDRE À BIEN APPAREIL PHOTO NUMÉRIQUE

Voir la figure 1, page 11.

Guide d'icône et de bouton, page 13.

La sécurité d'utilisation de ce produit exige la compréhension des informations apposées sur l'outil et contenues dans ce manuel d'utilisation. Avant d'utiliser ce produit, se familiariser avec toutes ses fonctions et règles de sécurité.

CARTE MÉMOIRE SD DE 1 GO

L'appareil photo est vendu avec une carte mémoire SD de 1 Go pour permettre l'enregistrement de photos numériques et de vidéos. Il est également compatible avec des cartes mémoire SD d'un maximum de 8 Go.

ZOOM OPTIQUE DE 3X

Le zoom optique de 3X de qualité supérieure résiste à la poussière, à l'eau et aux chocs.

MÉMOIRE INTERNE DE 64 MO

L'appareil photo dispose d'une mémoire interne de 64 Mo lorsqu'utilisé sans la carte SD.

FONCTION D'ARRÊT AUTOMATIQUE

L'appareil peut être réglé pour s'éteindre automatiquement lorsqu'il est inutilisé pendant une période au choix (une ou deux minutes).

AFFICHEUR ACL COULEUR

L'appareil photo comprend un afficheur ACL couleur à haute résolution de 63,5 mm (2,5 po).

ESTAMPILLE DE DATE/HEURE

Cette fonction de touche rapide permet d'ajouter une estampille de date/heure sur les photos.

MODES DU FLASH

L'appareil photo comprend un flash de technologie avancée ultra puissant qui a une portée de 4,6 m (15 pi). Il est possible

FICHE TECHNIQUE

Pile..... rechargeable au lithium-ion de 4 V
Mémoire interne64 Mo
Vitesse d'obturation 1 - 1/2 000 secondes;
Temps de recharge du flash inférieur à 10 secondes
Réglages de l'ISO..... Auto/100/200/400/800/1 600
Plage de prises de vue 0,3 m à l'infini
Clé USB de l'interface PC 2.0 (pleine vitesse)
Format AVI (entrelacement audio-vidéo)
offrant une résolution vidéo avec fonction vocale;
carte vidéographique 30 images/seconde
Couleurs24 bits; rouge, vert, bleu
Résistance aux chocs3 pi/1 m
Taux d'étanchéité 67*
Température ambiante d'utilisation 0 °C à 40 °C;
Humidité 0 à 90 %
Efficacité de l'appareil photo (en pixels)..... 8 mégapixels

de le régler en modes « On » (Activé), « Off » (Désactivé), « Automatic » (Automatique) et « Red-eye Reduction » (Anti-yeux rouges).

RÉSOLUTION DES PHOTOS

La résolution de 8 mégapixels permet de prendre des photos numériques de qualité supérieure (3264 × 2448). Il est également possible d'enregistrer les photos à d'autres résolutions pour une vaste gamme d'applications.

MODES DE SCÈNE

Régler l'appareil photo en fonction du type de photo désiré : « Landscape » (paysage), « Sport », « Night Portrait » (Portrait de nuit), « Night Scene » (Scène nocturne), « Text » (Texte), « Snow/Beach » (Neige/Plage).

RETARDATEUR AVEC OPTION DE PLAN PROLONGÉ

L'appareil photo comporte un retardateur doté d'une fonction de délai réglable à 2, 5 ou 10 secondes. Il est également possible de régler le retardateur en mode de fonctionnement continu à des intervalles de 5 minutes, de 15 minutes ou d'une heure.

FONCTION D'ENREGISTREMENT VIDÉO

Permet d'enregistrer des clips vidéo (la longueur maximale du clip est déterminée par la taille de la carte mémoire SD).

FONCTION D'ENREGISTREMENT DE MESSAGES VOCAUX

Permet d'enregistrer des clips audios et d'ajouter une description verbale aux photos aux fins de référence ultérieure.

RÉGLAGE DE LA BALANCE DES BLANCS

Permet d'ajuster l'équilibre chromatique des photos pour obtenir des couleurs réalistes.

Dispositif à couplage de charges (DCC) avec capteur d'image1/2,35 po (nombre total de pixels 8,31 mégapixels)
Distance focale = 6,75 mm (large) ~ 27 mm (Télé) (équivalent en film 35 mm) .38 mm (large) ~ 152 mm (Télé)
F : 3,5 (large) ~ F : 5,15 (Télé)
Plage de mise au point normale..... (large) 60 cm à l'infini; (Télé) 80 cm à l'infini;
Macro (large) 6 cm à l'infini;
Zoom optique.....3X
Zoom numérique de4,5X (zoom combiné : 18X);
FormatAVI (entrelacement audio-vidéo)
offrant une résolution vidéo avec fonction vocale; carte vidéographique : 30 images/seconde

*Taux d'étanchéité : Précise la protection environnementale dont profite le boîtier. Un taux d'étanchéité de 67 rend compte que le produit est totalement étanche à la poussière et résiste aux effets de l'immersion jusqu'à 1 m. Le taux de résistance à l'eau spécifié s'applique uniquement si le couvercle du compartiment des piles et la porte de fente des cartes USB et SD sont bien fermés.

ASSEMBLAGE

DÉBALLAGE

Ce produit a été expédié complètement assemblé.

- Avec précaution, sortir l'produit et les accessoires de la boîte. S'assurer que toutes les pièces figurant sur la liste de contrôle sont incluses.

AVERTISSEMENT :

Ne pas utiliser le produit s'il n'est pas complètement assemblé ou si des pièces semblent manquantes ou endommagées. Le fait d'utiliser un produit assemblé de façon inadéquate ou incomplète peut entraîner des blessures graves.

- Examiner soigneusement l'produit pour s'assurer que rien n'a été brisé ou endommagé en cours de transport.
- Ne pas jeter les matériaux d'emballage avant d'avoir soigneusement examiné l'produit et avoir vérifié qu'il fonctionne correctement.
- Si des pièces sont manquantes ou endommagées, appeler le 1-800-525-2579.

LISTE DE CONTRÔLE D'EXPÉDITION

Appareil photo numérique

Câble de téléchargement (USB à mini USB)

Carte mémoire SD de 1 Go

Sangle

Mallette souple

Manuel d'utilisation

AVERTISSEMENT :

Si des pièces manquent ou sont endommagées, ne pas utiliser cet produit avant qu'elles aient été installées. Ne pas prendre cette précaution pourrait entraîner des blessures graves.

AVERTISSEMENT :

Ne pas essayer de modifier cet produit ou de créer des accessoires non recommandés pour l'produit. De telles altérations ou modifications sont considérées comme un usage abusif et peuvent créer des conditions dangereuses, risquant d'entraîner des blessures graves.

AVERTISSEMENT :

Pour empêcher un démarrage accidentel pouvant entraîner des blessures graves, toujours retirer le bloc-pile de l'produit avant d'assembler des pièces.

UTILISATION

AVERTISSEMENT :

Toujours retirer la pile de l'outil au moment d'assembler des pièces, d'effectuer des réglages et de procéder au nettoyage, ou lorsque l'outil n'est pas utilisé.

AVERTISSEMENT :

Ne pas utiliser d'outils ou accessoires non recommandés pour ce produit. L'utilisation de pièces et accessoires non recommandés peut entraîner des blessures graves.

TO INSTALL / REMOVE BATTERY PACK

See Figure 2, page 12.

Pour installer le bloc-piles :

- Dévisser le couvercle des piles.
NOTE : Ne pas retirer le joint se trouvant à l'intérieur du couvercle.
- Insérer le bloc-piles dans la direction indiquée. S'assurer que la nervure du bloc-piles est alignée avec la rainure du caméra.

- Placer le couvercle sur le bloc-piles et appuyer dessus jusqu'à ce qu'il rejoigne les filets situés à l'extrémité du compartiment des piles.

- Visser le couvercle solidement.

Pour retrait le bloc-piles :

- Éteindre l'appareil photo. Dévisser le couvercle. Il devrait être facile de débrancher le bloc-piles et de le retirer.
- Ne pas tenter d'utiliser ce produit si le couvercle du compartiment des piles n'est pas fixé solidement.

TAUX D'ÉTANCHÉITÉ À L'EAU

Un taux d'étanchéité de 67 rend compte que le produit est totalement étanche à la poussière et qu'il résiste aux effets de l'immersion jusqu'à 1 m.

Ne pas utiliser cet appareil photo pour la plongée sous-marine ou pour toute autre utilisation sous-marine prolongée. Si l'appareil est exposé à la pluie ou immergé dans l'eau, l'assécher le plus tôt possible.

Le taux d'étanchéité à l'eau spécifié s'applique uniquement si le couvercle du compartiment des piles et la porte de fente des cartes USB et SD sont bien fermés.

UTILISATION

BOUTON D'ALIMENTATION

Voir la figure 3, page 12.

Le bouton « On/Off » (Marche/Arrêt) (**ALIMENTATION**) est situé sur le côté supérieur droit de l'appareil photo. Appuyer sur le bouton et le tenir enfoncé pour mettre en marche l'appareil photo. Appuyer de nouveau sur le bouton et le tenir enfoncé pour éteindre l'appareil. Une tonalité se fait entendre à la mise en marche et à l'arrêt de la caméra.

À la mise en marche de l'appareil photo, l'icône de cadre apparaît au centre de l'écran et l'afficheur ACL montre l'image de la scène visée par l'objectif.

TOUCHES DE NAVIGATION

Voir la figure 1, page 11.

Les flèches entourant le bouton « **OK** » sont utilisées pour naviguer dans les menus et les vignettes. Elles permettent d'exécuter diverses fonctions et sont utilisées pour sélectionner les options mode « Camera » (Appareil photo), mode « Video » (Vidéo) et mode « Utility » (Utilitaire).

CHARGEMENT DE LA CARTE MÉMOIRE SD

Voir la figure 4, page 12.

- Pousser le verrou en position ouverte sur la porte d'accès pour la carte mémoire SD et la clé USB, qui est située sur le côté de l'appareil photo.
- S'assurer d'insérer la carte dans la direction indiquée. Pousser la carte à l'intérieur de la fente et lui permettre de bien s'appuyer dans celle-ci.
- Fermer la porte d'accès et glisser le verrou en position fermée.

FORMATAGE DE LA CARTE MÉMOIRE SD

Il est recommandé de formater les nouvelles cartes mémoire SD avant la première utilisation. Les cartes mémoire SD peuvent être reformatées s'il arrive qu'elles causent des problèmes dans la production des images. Le reformatage de la carte fait en sorte que toutes les données enregistrées précédemment sont effacées.

- Sélectionner « Format Memory » (Formater la mémoire). Consulter la section intitulée « Basic Operation Settings » (Réglages d'utilisation de base) présentée ultérieurement dans le présent manuel.
- Utiliser les flèches de navigation gauche et droite pour sélectionner « **Yes** » (Oui) ou « **No** » (Non).
- Appuyer sur le bouton « **OK** ». La carte devrait maintenant être formatée.

BOUTON DE L'OBTURATEUR

Voir la figure 3, page 12.

Le bouton de l'obturateur est situé sur le côté droit avant de l'appareil photo.

Pour prendre une photo :

- Mettre en marche l'appareil photo et sélectionner le plan sur l'afficheur ACL.
- Appuyer à moitié sur le bouton de l'obturateur pour faire le point. Lorsque le plan est au point, l'icône de cadrage passe au vert.
- Appuyer complètement sur le bouton de l'obturateur. Un déclic se fait entendre au moment de prendre la photo. La photo apparaît sur l'afficheur ACL.

BOUTON « PLAYBACK » (LECTURE)

Voir la figure 1, page 11.

Permet d'activer le mode « Playback » (Lecture). La dernière photo ou le dernier clip vidéo enregistré s'affiche. Utiliser les touches de navigation pour visionner les photos et les clips vidéos enregistrés.

BOUTON « MEMO » (MÉMO)

Voir la figure 1, page 11.

Si le mode « Playback » (Lecture) est activé, il est possible d'utiliser le bouton « Memo » (Mémo) pour enregistrer les descriptions audios et les mémos qui accompagnent l'image choisie.

BOUTON « MENU » (MENU)

Voir la figure 1, page 11.

Le bouton « Menu » permet d'ouvrir les options de menu et d'en sortir dans le mode d'utilisation actuel (mode « Camera » [Appareil photo], « Video » [Vidéo] ou « Utility » [Utilitaire]). L'utilisateur peut également sortir vers le mode « Camera » (Appareil photo) s'il appuie sur ce bouton alors que le menu « Set-up options » (Options de réglage) est ouvert.

MODE « CAMERA » (APPAREIL PHOTO)

Voir la figure 1, page 11.

Il est possible de régler les caractéristiques de l'appareil photo selon ses préférences pour diverses applications. Le bouton du mode « Camera » (Appareil photo) est situé sur la partie supérieure gauche de l'appareil. Pour visualiser le menu des réglages disponibles, appuyer sur le bouton « **menu** ». Les options suivantes s'affichent.

CARACTÉRISTIQUES	OPTIONS	
Taille de l'image (pixels) Plus le nombre de pixels est grand, plus la résolution est élevée.	3264x2488 2560x1920 2048x1536	1600x1200 1280x960 640x480
Qualité de la compression	Précise, standard, économique	
ISO Permet de régler l'ouverture du diaphragme et la vitesse de l'obturateur en fonction de la lumière disponible.	Modes « Auto » (Automatique), 100, 200, 400, 800, 1600	
Balance des blancs Permet d'ajuster la photo en fonction du caractère chaud ou froid des blancs du sujet.	Modes « Auto » (Automatique), « Sunny » (Ensoleillé), « Cloudy » (nuageux), « Fluorescent » (Fluorescent) et « Tungsten » (Tungstène)	
Indices de lumination Permet de régler le temps de pose en fonction des conditions d'éclairage.	2.00, 1.50, 1.00, 0.50, 0, -0.50, -1.00	
Mode « Scene » (Scène) Permet de s'ajuster à l'environnement de prise de vue.	Paysage, sport, portrait de nuit, scène nocturne, texte, neige/plage, par défaut	

UTILISATION



Pour accéder aux menus :

- En mode « Camera » (Appareil photo), appuyer sur le bouton « **menu** ».
- Utiliser les touches de navigation pour faire défiler les menus et sélectionner les éléments à modifier.
- Appuyer sur le bouton « **OK** ».
- Utiliser les touches de navigation pour sélectionner les préférences, puis appuyer sur le bouton « **OK** » pour confirmer chaque nouveau réglage.
- Pour retourner en mode « Camera » (Appareil photo), appuyer de nouveau sur le bouton « **menu** ».

VISIONNEMENT DES PHOTOS ENREGISTRÉES

- Appuyer sur le bouton « **PLAY** » (Lecture) pour passer en mode « Playback » (Lecture) et visionner les photos.
- Utiliser les flèches droite et gauche pour faire défiler les images enregistrées.

Vignettes

- Appuyer sur le bouton (-) pour visualiser quatre vignettes par écran. Appuyer de nouveau sur ce bouton pour visualiser neuf vignettes par écran.
- Appuyer sur les flèches avant et arrière pour faire défiler les vignettes.
- Appuyer sur le bouton (**OK**) pour sélectionner une photo.
- Appuyer sur  pour effectuer un zoom avant sur la photo sélectionnée.
- Appuyer sur  pour effectuer un zoom arrière sur la photo sélectionnée.
- Après un zoom avant, appuyer sur les flèches de navigation pour ajuster la position de la photo à l'écran.
- Une fenêtre de navigation indique quelle partie du cadre est occupée.
- Appuyer sur le bouton « **OK** » pour rétablir la photo à sa position d'origine à l'intérieur du cadre.

MODE « VIDÉO »

Il est possible d'enregistrer des clips vidéo (la longueur maximale du clip est déterminée par la taille de la carte mémoire SD). Comme c'est le cas en mode « Camera » (Appareil photo), il est possible de régler les caractéristiques selon ses préférences et la situation.

Le bouton en mode « Video » (Vidéo) est situé dans la partie supérieure droite de l'appareil. Pour accéder au menu affichant tous les réglages disponibles, appuyer sur le bouton « **menu** ». Les options suivantes s'affichent.

CARACTÉRISTIQUES	Options
Qualité vidéo	Précise, standard, économique
Résolution vidéo	320x240, 640x480
Balance des blancs Permet d'ajuster la photo en fonction du caractère chaud ou froid des blancs du sujet	Modes « Auto » (Automatique), « Sunny » (Ensoleillé), « Cloudy » (nuageux), « Fluorescent » (Fluorescent) et « Tungsten » (Tungstène)
Indices de lumination Permet de régler le temps de pose en fonction des conditions d'éclairage	2.00, 1.50, 1.00, 0.50, 0, -0.50, -1.00

Pour accéder aux menus :

- En mode « Video » (Vidéo), appuyer sur le bouton « **menu** ».
- Utiliser les touches de navigation pour faire défiler les menus et sélectionner les éléments à modifier.
- Appuyer sur le bouton « **OK** ».
- Utiliser les touches de navigation pour sélectionner les préférences, puis appuyer sur le bouton « **OK** » pour confirmer chaque nouveau réglage.
- Pour retourner en mode « Video » (Vidéo), appuyer de nouveau sur le bouton « **menu** ».

Pour enregistrer des clips vidéo :

- En mode « Video » (Vidéo), appuyer sur le bouton « Shutter » (Obturbateur) pour débuter l'enregistrement.
- Un point rouge apparaît à la gauche du chronomètre de l'enregistrement, qui est situé dans la partie supérieure droite de l'afficheur acl.
- Appuyer de nouveau sur le bouton « Shutter » (Obturbateur) pour cesser l'enregistrement.

NOTE : Les fonctions « Zoom » et « Macro » peuvent être utilisées au moment d'enregistrer des vidéos, comme c'est le cas au moment de prendre des photos.

Pour lire les clips vidéo :

- En mode « Video » (Vidéo), appuyer sur le bouton « **PLAY** » (Lecture) pour passer en mode « Playback » (Lecture).
Appuyer sur le bouton « **OK** » pour interrompre ou reprendre le visionnement.

RÉGLAGES D'UTILISATION DE BASE

Certains réglages d'utilisation de base de l'appareil photo sont réglés par défaut en usine et peuvent être modifiés en fonction des préférences de l'utilisateur. Ces réglages peuvent être modifiés à partir du menu « Utilities » (Utilitaires).

Utilitaire	Réglages
Affichage de la date et de l'heure	Affichage de la date et de l'heure; Mois/Date/Année; Heures/Minutes; Mois/Jour/Année;
Réglage de la date	Date et heure
Langue	Anglais, français, espagnol
Tonalité des touches	Activée, désactivée
Mémoire	Interne, carte mémoire SD
Formatage de la mémoire	Interne, carte mémoire SD, annuler
Temporisation de l'afficheur ACL	15 secondes, 30 secondes, jamais
Fonction d'arrêt automatique	60 secondes, 120 secondes, jamais
Rétablissement des réglages programmés en usine	Rétablit tous les utilitaires aux réglages programmés en usine; Annuler.

Pour modifier ces utilitaires :

- Mettre en marche l'appareil photo.
- Appuyer sur le bouton « **menu** ».
- Utiliser la flèche de navigation de droite et sélectionner le troisième icône situé sur la barre supérieure (icône de clé).

UTILISATION

- Utiliser les touches de navigation pour faire défiler les menus et sélectionner les éléments à modifier.
- Appuyer sur le bouton « **OK** ».
- Utiliser les touches de navigation pour sélectionner ses préférences, puis appuyer sur le bouton « **OK** » pour confirmer chaque nouveau réglage.
- Pour repasser en mode « Camera » (Appareil photo), appuyer sur le bouton « **menu** ».

ZOOM, MACRO, FLASH ET ESTAMPILLE DE DATE/HEURE

Voir la figure 1, page 11.

Zoom

- Pour effectuer un zoom avant ou arrière, appuyer sur le bouton « **ZOOM** ».
- Utiliser la touche (+) pour effectuer un zoom avant et la touche (-) pour effectuer un zoom arrière.
- Au moment d'effectuer un zoom avant, la barre située dans la partie inférieure de l'afficheur ACL indique « **W** » (wide) (large) ou « **T** » (tele) (télé).
- Si le facteur de zoom optique atteint sa valeur maximale, il s'immobilisera. Le fait de continuer d'appuyer sur le bouton permet de passer au zoom numérique.
- Appuyer sur le bouton « **OK** » pour continuer d'utiliser le zoom numérique.

Bouton « Macro »

- Pour des prises très rapprochées, (environ 279,4 mm [11 po] à 406,4 mm [16 po]), appuyer sur le bouton « Macro ». L'icône « Macro » apparaît sur l'afficheur ACL.
- Pour retourner en mode de fonctionnement normal, appuyer sur le bouton « Macro ».

Modes du flash

- Appuyer sur le bouton « **FLASH** » pour modifier les modes du flash. L'utilisateur peut choisir parmi les modes « On » (Activé), « Off » (Désactivé), « Automatic » (Automatique) et « Red-eye Reduction » (Anti-yeux rouges).

Estampille de date/heure

- Appuyer sur la flèche vers le bas (touche de navigation) pour ajouter une estampille de date/heure aux photos.

NOTE : Cette fonction n'existe qu'en mode « Camera » (Appareil photo).

MODES « POSE RAPIDE », « RETARDATEUR » ET « POSE CONTINUE »

Voir la figure 1, page 11.

Mode « Pose rapide »

Le mode « Pose rapide » permet de prendre trois photos de façon rapide et successive. Ce mode est idéal pour les photos d'action ou de mouvements.

- En mode « Camera » (Appareil photo), appuyer une fois sur la flèche vers le haut. L'icône « Pose rapide » apparaît dans la partie supérieure centrale de l'afficheur ACL.
- Appuyer légèrement sur le bouton « Shutter » (Obturbateur) pour mettre l'image au point.
- Appuyer complètement sur le bouton « Shutter » (Obturbateur) en déplaçant l'appareil pour suivre le sujet.
- Relâcher le bouton « Shutter » (Obturbateur).
- Après une pause, l'afficheur ACL affiche la première des trois photographies. Il est possible de visualiser les photographies en appuyant sur le bouton « **PLAY** » (Lecture) et sur les touches de navigation.

Mode « Retardateur » (Une seule photographie)

Le mode « Retardateur » permet de prendre une photo à quelques secondes de délai. Pour utiliser le mode « Retardateur », installer l'appareil photo sur une surface stable. Pour obtenir des résultats optimaux, installer un trépied sur la monture située à la base de l'appareil.

- Cadrer le plan désiré sur l'afficheur ACL.
- En mode « Camera » (Appareil photo), appuyer sur la flèche vers le haut à trois reprises. L'icône d'horloge indique le délai en secondes.
- Appuyer sur le bouton « OK » et le tenir enfoncé pendant une seconde pour faire apparaître le menu « Time selection » (Détermination du temps). Choisir un délai de 2, 5 ou 10 secondes. Appuyer sur le bouton « OK ».
- Appuyer complètement sur le bouton « Shutter » (Obturbateur).
- L'appareil photo prend la photographie dans le délai choisi. La photographie apparaît sur l'afficheur ACL.

Mode « Pose continue »

- Le mode « Pose continue » permet de prendre une photographie toutes les cinq ou quinze minutes, ou toutes les heures.
- Pour obtenir des résultats optimaux, installer un trépied sur la monture située à la base de l'appareil. Cadrer l'image désirée sur l'afficheur ACL.
- En mode « Camera » (Appareil photo), appuyer sur la flèche vers le haut à trois reprises. L'icône d'horloge indique le délai en minutes.
- Appuyer sur le bouton « **OK** » et le tenir enfoncé pendant une seconde pour faire apparaître le menu « Time selection » (Détermination du temps). Choisir un délai de cinq minutes, quinze minutes ou une heure. Appuyer sur le bouton « **OK** ».
- Appuyer complètement sur le bouton « Shutter » (Obturbateur).
- L'appareil photo continue de prendre la photographie à l'intervalle choisi.

FONCTION D'ENREGISTREMENT DE MESSAGES VOCAUX

- Appuyer sur le bouton « **PLAY** » (Lecture) pour passer en mode « **Playback** » (Lecture).
- Appuyer sur le bouton « **memoo** » (Messages) pour enregistrer les messages audio qui accompagneront la photo affichée.
- Une tonalité se fait entendre et l'icône de tonalité apparaît dans la fenêtre de l'afficheur ACL. L'enregistrement du message audio commence à ce moment.
- Appuyer de nouveau sur le bouton « **memo** » (Messages) pour mettre fin à l'enregistrement. Une tonalité se fait entendre et le fichier est sauvegardé.

NOTE : Les photos avec les messages enregistrés comprennent une boîte de texte qui affiche le message suivant : « Appuyer sur le bouton « Memo » (Messages) pour écraser le texte ». Appuyer sur le bouton « **OK** » situé au bas de l'afficheur ACL pour lire le fichier.

UTILISATION

SUPPRIMER ET VERROUILLER LES PHOTOS, LES VIDÉOS OU LES MESSAGES

Voir la figure 1, page 11.

- Sélectionner la photo, le message ou la vidéo à supprimer.
- Appuyer sur le bouton « **DELETE** » (icône de corbeille). Une liste des options de suppression est affichée pour les photos ou les vidéos sélectionnées : Annuler; Supprimer image actuelle; Supprimer message.
- Appuyer sur le bouton « **OK** » pour supprimer.
NOTE : Une fois que l'option « **Delete** » (Supprimer) est sélectionnée, aucun écran de vérification de la suppression ne s'affiche. La photo ou la vidéo est supprimée directement.
- Pour verrouiller les photos, les messages ou les vidéos qui ne doivent pas être supprimés :
- Appuyer sur le bouton « **PLAY** » (Lecture) pour passer en mode de lecture et sélectionner une photo, une vidéo ou un message.

- Appuyer sur le bouton « **memo** » (Messages).
- Sélectionner l'option « File Protection » (Protection du fichier). L'utilisateur peut alors annuler ou verrouiller le fichier sélectionné. Il peut également déverrouiller les fichiers.

TÉLÉCHARGEMENT DE PHOTOS SUR UN ORDINATEUR

Voir la figure 5, page 12.

Pour télécharger des photos sur un ordinateur :

- Raccorder l'extrémité mini-USB du câble de téléchargement au port USB de l'appareil photo.
- Brancher le connecteur USB dans le port USB de l'ordinateur.
- Mettre en marche l'appareil photo.
- Suivre les invites de l'écran d'ordinateur pour copier les photos sur le disque dur.

ENTRETIEN

AVERTISSEMENT :

Utiliser exclusivement des pièces d'origine pour les réparations. L'usage de toute autre pièce pourrait créer une situation dangereuse ou endommager l'produit.

AVERTISSEMENT :

Toujours porter une protection oculaire certifiée conforme à la norme ANSI Z87.1 lors de entretien. Si une opération dégage de la poussière, porter également un masque anti-poussière.

ENTRETIEN GÉNÉRAL

Éviter d'utiliser des solvants pour le nettoyage des pièces en plastique. La plupart des matières plastiques peuvent être endommagées par divers types de solvants du commerce. Utiliser un chiffon propre pour éliminer la saleté, la poussière, l'huile, la graisse, etc.

- Ne pas immerger le casque d'écoute dans l'eau.
- Si le niveau sonore devient faible ou si des interférences se produisent, recharger le bloc-piles.
- Examiner périodiquement les coussinets d'étanchéité afin de repérer toute fissure ou tout autre dommage susceptible de causer une fuite acoustique.

AVERTISSEMENT :

Ne jamais laisser de liquides tels que le fluide de freins, l'essence, les produits à base de pétrole, les huiles pénétrantes, etc., entrer en contact avec les pièces en plastique. Les produits chimiques peuvent endommager, affaiblir ou détruire le plastique, ce qui peut entraîner des blessures graves.

ENTREPOSAGE

Avant l'entreposage, toujours retirer le bloc-piles du compartiment à piles.

- Ne pas entreposer le appareil photo à une température excédant 50 °C (122 °F) (comme sur un tableau de bord ou à l'intérieur d'un véhicule).

RETRAIT ET PRÉPARATION DU BATTERIES POUR LE RECYCLAGE

AVERTISSEMENT :

Après avoir retiré les batteries, couvrir ses bornes avec un ruban adhésif de qualité industrielle. Ne pas essayer de démonter ou détruire les batteries, ni de retirer des composants quels qu'ils soient. Les batteries épuisées doivent être recyclées ou éliminées selon une méthode appropriée. Ne jamais toucher les deux bornes avec des objets en métal ou une partie du corps, car cela pourrait créer un court-circuit. Garder hors de la portée des enfants. Le non-respect de ces mises en garde peut résulter en un incendie et/ou des blessures graves.

NOTE : RECYCLAGE DE LA INFORMACIÓN ET FIGURES (ILLUSTRATIONS) COMMENÇANT SUR 11 DE PAGE APRÈS LA SECTION ESPAGNOL.

ÍNDICE DE CONTENIDO

■ Introducción.....	2
■ Garantía.....	2
■ Instrucciones de seguridad importantes.....	3
■ Símbolos.....	4
■ Características.....	5
■ Armado.....	6
■ Funcionamiento.....	6-10
■ Mantenimiento.....	10
■ Figura numeras (ilustraciones).....	11-12
■ Guía del botón del icono/de función.....	13
■ Pedidos de piezas / Servicio.....	Pág. posterior

INTRODUCCIÓN

Este producto ofrece numerosas características para hacer más agradable y placentero su uso. En el diseño de este producto se ha conferido prioridad a la seguridad, el desempeño y la fiabilidad, por lo cual se facilita su manejo y mantenimiento.

GARANTÍA

POLÍTICA DE INTERCAMBIO DURANTE 30 DÍAS Y GARANTÍA LIMITADA POR DOS AÑOS

POLÍTICA DE INTERCAMBIO DURANTE 30 DÍAS. Durante los primeros 30 días a partir de la fecha de compra de este producto, puede solicitar servicio bajo esta garantía o puede intercambiar el artículo devolviéndolo con el comprobante de compra y todo el equipo original empaquetado con el producto original al comerciante a quien se lo compró. El producto de reemplazo estará cubierta por la garantía limitada durante el resto del período de dos años a partir de la fecha de compra original.

GARANTÍA LIMITADA POR DOS AÑOS. La garantía de este producto cubre todos los defectos de mano de obra y materiales durante dos años a partir de la fecha de compra. La garantía de cualquiera de los accesorios de este producto, sin incluir las baterías, se limita a 90 días a partir de la fecha de compra del accesorio. Para solicitar el servicio de la garantía, llame a Servicio o Asistencia Técnica al Consumidor al 1-800-525-2579 a fin de obtener instrucciones para devoluciones bajo garantía. El producto debe empaquetarse de forma apropiada y devolverse con todo el equipo que se incluyó con el producto original. Cuando solicite el servicio de garantía, también deberá presentar el comprobante de compra que incluya la fecha de compra (por ejemplo, un recibo o una factura de venta). Los productos defectuosos devueltos dentro del período de garantía se repararán o reemplazarán -a nuestro criterio- dentro de los noventa (90) días o antes, sin cargo alguno. El costo de envío del producto a nuestras instalaciones corre por su cuenta. Esta garantía sólo cubre defectos que surjan del uso habitual y no se hace responsable del mal funcionamiento, las fallas o los defectos que resulten del uso indebido, el abuso, la negligencia, la alteración, la modificación o la reparación no autorizada. Se aplica solamente al comprador original en una venta minorista y no puede transferirse. One World Technologies, Inc. no otorga otras garantías, representaciones ni promesas respecto de la calidad o del desempeño de este producto además de las que se expresan específicamente en esta garantía. Todas las garantías implícitas otorgadas por leyes estatales, que incluyen garantías de comerciabilidad o idoneidad para un fin determinado, se limitan a dos años a partir de la fecha de compra. One World Technologies, Inc. no se hace responsable de daños directos, indirectos o accidentales. Algunos estados no permiten limitaciones con respecto a la duración de una garantía implícita o la exclusión o limitación de los daños accidentales o resultantes, de modo que es posible que las limitaciones y exclusiones descritas anteriormente no se apliquen en su caso. Esta garantía le otorga derechos legales específicos y también puede gozar de otros derechos que varían según el estado.

INSTRUCCIONES DE SEGURIDAD IMPORTANTES



ADVERTENCIA - Lea todas las instrucciones.

Para reducir el riesgo de lesiones, el usuario debe leer el manual de instrucciones. El incumplimiento de las instrucciones señaladas abajo puede causar descargas eléctricas, incendios y lesiones serias.

GUARDE ESTAS INSTRUCCIONES

- **Familiarícese con cámara digital. Lea cuidadosamente el manual del operador. Aprenda sus usos y limitaciones, así como los posibles peligros específicos de esta herramienta eléctrica.** Con el cumplimiento de esta regla se reduce el riesgo de una descarga eléctrica, incendio o lesión seria.

- **No utilice cámara digital en atmósferas explosivas, como las existentes alrededor de líquidos, gases y polvos inflamables.** Las producto de baterías generan chispas que pueden encender el polvo y los vapores inflamables.

- **Cargue solamente con el cargador indicado.**

MODELO	PAQUETE DE BATERÍAS	CARGADOR
RP4200	AP4001	AP4700, AP4500

- **No desarme la cámara.** El contacto con las piezas internas puede aumentar el riesgo de descarga eléctrica o provocar daños al producto.

- **No use esta cámara para bucear ni para ningún otro uso prolongado bajo el agua. Si la cámara queda expuesta a la lluvia o se la sumerge en agua, séquela con un paño lo antes posible.** La clasificación de resistencia al agua se aplica únicamente cuando la tapa del paquete de baterías y la puerta de la ranura de la tarjeta SD/puerto USB están firmemente cerradas.

- **Do not use on a ladder or unstable support.** Stable footing on a solid surface enables better control of the product in unexpected situations.

- **Guarde toda cámara y tarjetas memoria lejos del alcance de los niños.**

- **No la guarde cámara en un área del alto calor o de la humedad.** No exponga la cámara al alto calor extendido del sol (tal como encendido un tablero de instrumentos del vehículo.) Daño al producto o el paquete de la batería puede resultar.

- **Use el producto de conformidad con estas instrucciones, y de la forma apropiada para la que este fue diseñado, tomando en cuenta las condiciones ambientales y la tarea por realizar.**

- **Asegúrese de que el producto esté en la posición de apagado antes de introducir el paquete de baterías.** Introducir el paquete de baterías en una herramienta eléctrica que tenga el interruptor en encendido propicia accidentes.

- **Sólo cargue el paquete de baterías con el cargador especificado por el fabricante.** Un cargador adecuado para un tipo paquete de baterías puede significar un riesgo de incendio si se emplea con un paquete de baterías diferente.

- **Utilice las producto de baterías sólo con los paquetes de baterías específicamente indicados.** El empleo de paquetes de baterías diferentes puede presentar un riesgo de incendio.

- **Cuando no esté utilizándose el paquete de baterías, manténgalo lejos de otros objetos metálicos como clips, monedas, llaves, clavos, tornillos y otros objetos metálicos pequeños que puedan establecer conexión entre ambas terminales.** Establecer una conexión directa entre las dos terminales de las baterías puede causar quemaduras o incendios.

- **Si se maltratan las baterías, puede derramarse líquido de las mismas; evite todo contacto con éste. En caso de contacto, lávese con agua. Si el líquido llega a tocar los ojos, además busque atención médica.** El líquido de las baterías puede causar irritación y quemaduras.

- **Al dar servicio a una camera, sólo utilice piezas de repuesto idénticas. Siga las instrucciones señaladas en la sección "Mantenimiento" de este manual.** El empleo de piezas no autorizadas o el incumplimiento de las instrucciones de mantenimiento puede significar un riesgo de descarga eléctrica o de lesiones.

- **No debe utilizarse este producto si la tapa de la batería no está colocada.**

- **No coloque camera de baterías ni las baterías mismas cerca del fuego o del calor.** De esta manera se reduce el riesgo de explosiones y de lesiones.

- **No aplaste, deje caer o dañe de baterías. Nunca utilice una batería o cargador que se ha caído, aplastado, recibido un golpe contundente o ha sido dañado(a) de alguna manera.** Las baterías dañadas pueden sufrir explosiones. Deseche de inmediato toda batería que haya sufrido una caída o cualquier daño.

- **Las baterías pueden explotar en presencia de fuentes de inflamación, como los pilotos de gas.** Para reducir el riesgo de lesiones serias, nunca use un producto inalámbrico en presencia de llamas expuestas. La explosión de una batería puede lanzar fragmentos y compuestos químicos. Si ha quedado expuesto a la explosión de una batería, lávese de inmediato con agua.

- **No cargue camera de baterías en lugares mojados o húmedos.** Con el cumplimiento de esta regla se reduce el riesgo de una descarga eléctrica.



- **Para obtener resultados óptimos, debe cargar la herramienta de baterías en un lugar donde la temperatura esté entre 10 y 35 °C (entre 50 y 94 °F). No guarde la herramienta a la intemperie ni en el interior de vehículos.**

- **En condiciones extremas de uso o temperatura las baterías pueden emanar líquido. Si el líquido llega a tocarle la piel, lávese de inmediato con agua y jabón. Si le entra líquido en los ojos, láveselos con agua limpia por lo menos 10 minutos, y después busque de inmediato atención médica.** Con el cumplimiento de esta regla se reduce el riesgo de lesiones corporales serias.



- **Guarde estas instrucciones.** Consúltelas con frecuencia y empléelas para instruir a otras personas que puedan utilizar esta herramienta. Si presta a alguien esta herramienta, facilítele también las instrucciones.

SÍMBOLOS

Las siguientes palabras de señalización y sus significados tienen el objeto de explicar los niveles de riesgo relacionados con este producto.

SÍMBOLO	SEÑAL	SIGNIFICADO
	PELIGRO:	Indica una situación peligrosa inminente, la cual, si no se evita, causará la muerte o lesiones serias.
	ADVERTENCIA:	Indica una situación peligrosa posible, la cual, si no se evita, podría causar la muerte o lesiones serias.
	PRECAUCIÓN:	Indica una situación peligrosa posible, la cual, si no se evita, podría causar lesiones menores o leves.
	PRECAUCIÓN:	(Sin el símbolo de alerta de seguridad) Indica una situación que puede producir daños materiales.

Es posible que se empleen en este producto algunos de los siguientes símbolos. Le suplicamos estudiarlos y aprender su significado. Una correcta interpretación de estos símbolos le permitirá utilizar mejor y de manera más segura el producto.

SÍMBOLO	NOMBRE	DENOMINACIÓN/EXPLICACIÓN
	Alerta de seguridad	Indica un peligro posible de lesiones personales.
V	Volts	Voltaje
min	Minutos	Tiempo
≡	Corriente continua	Tipo o característica de corriente
	Lea el manual del operador	Para reducir el riesgo de lesiones, el usuario debe leer y comprender el manual del operador antes de usar este producto.
	Símbolos de reciclado	Este producto contiene baterías de iones de litio (Li-ion). Es posible que algunas leyes municipales, estatales o federales prohíban desechar las baterías en la basura normal. Consulte a las autoridades reguladoras de desechos para obtener información en relación con las alternativas de reciclado y desecho disponibles.

CARACTERÍSTICAS

CONOZCA SU CONJUNTO

Vea la figura 1, página 11.

Guía del botón del icono/de función, página 13.

Para usar este producto con la debida seguridad se debe comprender la información indicada en la herramienta misma y en este manual. Antes de usar este producto, familiarícese con todas las características de funcionamiento y normas de seguridad del mismo.

TARJETA SD DE 1 GB

Su cámara viene con una tarjeta SD de 1 GB para guardar fotografías y videos digitales. También, acepta tarjetas SD de hasta 8 GB.

OBJETIVO CON ZOOM ÓPTICO DE 3 AUMENTOS

El objetivo con zoom óptico de 3 aumentos, de alta calidad está protegido del polvo, el agua y los impactos.

MEMORIA INTERNA DE 64 MB

Su cámara tiene memoria interna de 64 MB si la usa sin la tarjeta SD.

APAGADO AUTOMÁTICO

Puede configurar su cámara para que se apague automáticamente cuando no la use por un período que usted elija (uno o dos minutos).

PANTALLA DE CRISTAL LÍQUIDO COLOR

Su cámara cuenta con una pantalla de cristal líquido color de alta resolución, de 63,5 mm (2,5”).

MARCA DE FECHA/HORA

Esta función de botón rápido agrega una marca de fecha y hora a sus fotografías.

ESPECIFICACIONES DEL PRODUCTO

Alimentación.....Batería recargable de iones de litio, de 4 V
Memoria interna64 MB
Velocidad del obturador 1 – 1/2000 s
Tiempo de recarga del flash..... <10 segundos
Configuraciones de ISOAutomático/100/200/400/800/1600
Rango de disparo..... 0,3 m a infinito
Interfaz de PC.....USB 2.0 de velocidad completa
Video/resolución.....Formato AVI con voz, VGA 30 fps
Color.....RGB de 24 bits
Resistencia al impacto 1 m (3pies)
ClasificaciónIP IP67*
Entorno de operación.....Temperatura de 0 - 40 °C
Humedad.....0 - 90%
Píxeles efectivos de la cámara..... 8 megapíxeles

MODOS DE FLASH

Su cámara tiene un flash avanzado y muy potente, efectivo para hasta XX cm (15'). Puede configurarse en encendido, apagado, automático y modo Reducción de ojos rojos.

RESOLUCIÓN DE FOTOGRAFÍAS

La resolución de 8 megapíxeles le permite tomar fotografías digitales de alta calidad (3264 x 2448). Las fotografías también pueden guardarse en otras resoluciones para diversas aplicaciones.

MODOS DE ESCENA

Ajuste su cámara según el tipo de imagen que desea tomar: paisaje, deportes, retrato nocturno, escena nocturna, texto, nieve/playa.

AUTOTEMPORIZADOR CON OPCIÓN DE DISPARO CONTINUO

Su cámara tiene un autotemporizador con una demora de 2, 5 ó 10 segundos. También, puede configurar el temporizador para una operación continua a intervalos de 5 y 15 minutos, o 1 hora.

GRABACIÓN DE VIDEO

Graba videos. La duración del video depende del tamaño de su tarjeta SD.

GRABACIÓN DE NOTAS DE VOZ

Graba sonido para futuras referencias agregando una descripción oral a una fotografía.

AJUSTE DE BALANCE DE BLANCO

Le permite ajustar el balance de colores de sus fotografías para fundir los colores de manera realista.

Sensor de imagenXX mm (1/2,35pi)
Dispositivo de carga acoplada (CCD)
..... (Cantidad total de píxeles: 8,31 megapíxeles)
Longitud focal F= ..6,75 mm (panorámico) ~ 27 mm (teleobjetivo)
(equivalente a 35 mm de película) 38 mm
(panorámico) ~ 152 mm (teleobjetivo)
Número f 3,5 (panorámico) ~ F5,15 (teleobjetivo)
Rango de enfoque Normal (panorámico) 60 cm a infinito
(Teleobjetivo) 80 cm a infinito
Macro (panorámico)6 cm a infinito
Zoom óptico3 aumentos
Zoom digital 4,5 aumentos (Zoom combinado: 18 aumentos)
Video/resolución Formato AVI con voz, VGA 30 fps

*Clasificación IP: Especifica la protección ambiental que brinda el alojamiento del producto. Una clasificación IP67 indica que el producto está totalmente protegido contra el polvo y contra el efecto de inmersión entre hasta 1 m. La clasificación de resistencia al agua se aplica únicamente cuando la tapa del paquete de baterías y la puerta de la ranura de la tarjeta SD/puerto USB están firmemente cerradas.

ARMADO

DESEMPAQUETADO

Embarcamos este producto completamente armado.

- Extraiga cuidadosamente de la caja el producto y los accesorios. Asegúrese de que estén presentes todos los artículos enumerados en la lista de empaquetado.
- Inspeccione cuidadosamente el producto para asegurarse de que no haya sufrido ninguna rotura o daño durante el transporte.

ADVERTENCIA:

No use este producto si no está totalmente ensamblado o si alguna pieza falta o está dañada. Si utiliza un producto que no se encuentra ensamblado de forma correcta y completa, puede sufrir lesiones graves.

- No deseche el material de empaquetado sin haber inspeccionado cuidadosamente el producto y haberla utilizado satisfactoriamente.
- Si hay piezas dañadas o faltantes, le suplicamos llamar al 1-800-525-2579, donde le brindaremos asistencia.

LISTA DE EMPAQUETADO

Cámara digital

Cable de descarga (USB a mini USB)

Tarjeta SD de 1 GB

Correa

Estuche blando

Manual del operador

ADVERTENCIA:

Si hay piezas dañadas o faltantes, no utilice este producto sin haber reemplazado todas las piezas. Usar este producto con partes dañadas o faltantes puede causar lesiones serias al operador.

ADVERTENCIA:

No intente modificar este producto ni hacer accesorios no recomendados para la misma. Cualquier alteración o modificación constituye maltrato, el cual puede causar una condición peligrosa, y como consecuencia posibles lesiones corporales serias.

ADVERTENCIA:

Para evitar un arranque accidental que podría causar lesiones corporales serias, siempre desmonte de el producto el paquete de baterías al montarle piezas a aquélla.

FUNCIONAMIENTO

ADVERTENCIA:

Retire siempre el paquete de baterías de la herramienta antes de instalar las piezas, realizar ajustes. limpiarla o cuando no la utilice. Retirar el paquete de baterías evitará que la unidad se accione accidentalmente y provoque lesiones graves.

ADVERTENCIA:

No utilice ningún aditamento o accesorio no recomendado por el fabricante de esta producto. El empleo de aditamentos o accesorios no recomendados podría causar lesiones serias.

PARA DESMONTAR Y MONTAR EL PAQUETE DE BATERÍAS

Vea la figura 2, página 12.

Para instalar el paquete de baterías:

- Desenrosque la tapa del compartimiento de la batería.

NOTA: No retire la junta tórica que se encuentra dentro de la tapa.

- Introduzca el paquete de baterías en la dirección que se muestra. Asegúrese de que la costilla realizada sobre el paquete de baterías quede alineada con la ranura del cámara.
- Coloque la tapa sobre el paquete de baterías y empuje hacia abajo hasta que la tapa toque la rosca que se encuentra en el extremo del compartimiento de la batería.
- Enrosque la tapa firmemente.

Para retirar el paquete de baterías:

- Apague la cámara. Desenrosque la tapa. El paquete de baterías se desconecta y se retira fácilmente.
- No intente usar este producto si la tapa de la batería no está firmemente cerrada.

CLASIFICACIÓN DE RESISTENCIA AL AGUA

La clasificación de resistencia al agua IP67 indica que el producto está totalmente protegido contra el polvo y contra el efecto de inmersión hasta 1 m.

No use esta cámara para bucear ni para ningún otro uso prolongado bajo el agua. Si la cámara queda expuesta a la lluvia o se la sumerge en agua, séquela con un paño lo antes posible.

La clasificación de resistencia al agua se aplica únicamente cuando la tapa del paquete de baterías y la puerta de la ranura de la tarjeta SD/puerto USB están firmemente cerradas.

FUNCIONAMIENTO

BOTÓN POWER (ENCENDIDO)

Vea la figura 3, página 12.

El botón **POWER** (encendido) para encender y apagar la cámara está ubicado en la parte superior derecha de la unidad. Oprima y no suelte el botón para encender la cámara. Oprímalo nuevamente y no lo suelte para apagar la cámara. Oirá un tono cuando la cámara se enciende y cuando se apaga.

Cuando la cámara se enciende, el ícono del cuadro aparece en el centro de la pantalla de cristal líquido donde se muestra la imagen a la que apunta el objetivo.

BOTONES DE NAVEGACIÓN

Vea la figura 1, página 11.

Las flechas alrededor del botón **OK** (aceptar) se usan para navegar por los menús y las imágenes en miniatura. Realizan diversas funciones y se usan para seleccionar opciones en los modos Cámara, Video o Utilidad.

INSTALACIÓN DE LA TARJETA SD

Vea la figura 4, página 12.

- Empuje la traba para abrir la puerta de acceso a la tarjeta SD/USB, que se encuentra al costado de la cámara.
- Asegúrese de introducir la tarjeta en la dirección que se muestra. Empuje la tarjeta completamente hacia adentro y deje que se asiente correctamente en la ranura.
- Cierre la puerta de acceso y deslice la traba a la posición de cerrado.

FORMATEO DE LA TARJETA SD

Se recomienda formatear las nuevas tarjetas SD antes de usarlas por primera vez. Se pueden volver a formatear las tarjetas SD si hay problemas con las imágenes, que pueden ser causados por la tarjeta. Volver a formatear la tarjeta elimina todos los datos guardados anteriormente.

- Seleccione Format Memory (formatear memoria). Consulte la sección Configuraciones de operaciones básicas que aparece más adelante, en este manual.
- Use los botones de navegación, hacia la derecha y hacia la izquierda, para seleccionar **Yes** (sí) o **No**.
- Oprima el botón **OK** (aceptar). Ahora, la tarjeta debe estar formateada.

BOTÓN DEL OBTURADOR

Vea la figura 3, página 12.

El botón del obturador está ubicado en la parte delantera derecha de la cámara.

Para tomar una fotografía:

- Encienda la cámara y seleccione la imagen que desea tomar en la pantalla de cristal líquido.
- Oprima el botón del obturador hasta la mitad para hacer foco. Cuando la imagen esté en foco, el ícono del cuadro se encenderá en color verde.
- Oprima completamente el botón del obturador. Hará clic cuando tome la imagen. Su fotografía aparece en la pantalla de cristal líquido.

BOTÓN DE REPRODUCCIÓN

Vea la figura 1, página 11.

Activa el modo de Reproducción. Se visualiza la última fotografía o el video que se haya grabado. Use los botones de navegación para ver otras fotografías y otros videos guardados.

BOTÓN MEMO (NOTA)

Vea la figura 1, página 11.

Cuando está en el modo de Reproducción, se usa el botón memo (nota) para grabar sonido y notas que se adjuntan a la fotografía seleccionada en ese momento.

BOTÓN MENU (MENÚ)

Vea la figura 1, página 11.

El botón menu (menú) abre las opciones del menú y sale de ellas para su modo de operación actual (Cámara, Video o Utilidad). También pasa al modo Cámara si lo oprime cuando se encuentra en un menú de opciones de configuración.

MODO CÁMARA

Vea la figura 3, página 12.

Las funciones de su cámara pueden configurarse, según sus preferencias, para diversas aplicaciones. El botón del modo Cámara está ubicado en la parte superior izquierda de su cámara. Para ver el menú de las configuraciones disponibles, oprima el botón **menu** (menú). Aparecen las siguientes opciones.

Características	Opciones	
Tamaño de la imagen (píxeles) A mayor cantidad de píxeles, mayor resolución.	3264x2488 2560x1920 2048x1536	1600x1200 1280x960 640x480
Calidad de compresión	Fina, estándar, económica	
ISO Ajustes para la velocidad de apertura/obturación, según la luz disponible	Automático, 100, 200, 400, 800, 1600	
Balance de blanco Ajuste la fotografía según el tono cálido o frío de los blancos en el sujeto	Automático, soleado, nublado, fluorescente, tungsteno	
Valores de exposición Ajusta el tiempo de exposición, según las condiciones de iluminación	2.00, 1.50, 1.00, 0.50, 0, -0.50, -1.00	
Modo de Escena Se ajusta al ambiente donde se toma la imagen	Paisaje, deportes, retrato nocturno, escena nocturna, texto, nieve/playa, predeterminado	

Para acceder a los menús:



- En el modo Cámara, oprima el botón **menu** (menú).
- Use los botones de navegación para desplazarse por los menús y seleccione la(s) opción/opciones que desea cambiar.
- Oprima **OK** (aceptar).
- Use los / para seleccionar sus preferencias y oprima **OK** (aceptar) para confirmar cada configuración nueva. Para regresar al modo Cámara, oprima nuevamente el botón **menu** (menú).

VER FOTOGRAFÍAS GUARDADAS

- Oprima el botón de **PLAY** (Reproducción) para ingresar al modo de Reproducción y ver las fotografías.
- Use las flechas hacia la derecha/izquierda para desplazarse por las imágenes guardadas.

FUNCIONAMIENTO

Imágenes en miniatur

- Oprima (-) para ver 4 imágenes en miniatura por pantalla. Oprímalo nuevamente para ver 9 imágenes en miniatura por pantalla.
- Oprima las flechas hacia adelante y atrás para desplazarse por las imágenes en miniatura.
- Oprima el botón (**OK**) (aceptar) para seleccionar una fotografía.
- Oprima  para acercarse a la fotografía seleccionada.
- Oprima  para alejar la fotografía seleccionada.
- Una vez acercada, oprima los botones de navegación para ajustar la posición de la fotografía en la pantalla.
- Una ventana de navegación muestra en qué parte del cuadro se encuentra usted.
- Oprima **OK** (aceptar) para regresar la fotografía a su posición original dentro del cuadro.

MODOS VIDEO

Vea la figura 3, página 12.

Puede grabar videos. La duración del video depende del tamaño de su tarjeta SD. Al igual que en el modo Cámara, usted puede ajustar las funciones según sus preferencias y de acuerdo con la situación.

El botón del modo Video está ubicado en la parte superior derecha de la cámara. Para ver el menú de las configuraciones disponibles, oprima el botón **menu** (menú). Aparecen las siguientes opciones.

Características	Opciones
Calidad de video	Fina, estándar, económica
Resolución de video	320x240, 640x480
Balance de blanco Ajuste la fotografía según el tono cálido o frío de los blancos en el sujeto	Automático, soleado, nublado, fluorescente, tungsteno
Valores de exposición Ajusta el tiempo de exposición, según las condiciones de iluminación	2.00, 1.50, 1.00, 0.50, 0, -0.50, -1.00

To acceso a los menús:

- En el modo Video, oprima el botón **menu** (menú).
- Use los botones de navegación para desplazarse por los menús y seleccione la(s) opción/opciones que desea cambiar.
- Oprima el botón **OK** (aceptar).
- Use los botones de navegación para seleccionar sus preferencias y oprima **OK** (aceptar) para confirmar cada configuración nueva.
- Para regresar al modo Video, oprima nuevamente el botón **menu** (menú).

Para grabar videos:

- El modo Video, oprima el botón del obturador para empezar la grabación.
- La grabación del video hace una pausa cuando se oprime el botón **OK** (aceptar) y se reinicia cuando se lo presiona nuevamente
- Oprima nuevamente el botón del obturador para detener la grabación.

NOTA: Se pueden usar las funciones Zoom y Macro cuando esté grabando videos de la misma manera que para tomar fotografías.

Para reproducir videos:

- En el modo Video, oprima el botón de Reproducción para ingresar al modo de Reproducción y
- Oprima el botón **OK** (aceptar) para hacer una pausa o seguir viendo el video.

CONFIGURACIONES DE OPERACIONES BÁSICAS

Algunas de las operaciones básicas de la cámara están configuradas de fábrica en valores predeterminados que pueden cambiarse, según la preferencia del operador. Estas configuraciones pueden cambiarse en el menú de utilidades.

Utilidad	Configuraciones
Visualizar fecha/hora	Mes/día/año, hora/minuto o mes/día/año
Configurar fecha	Fecha y hora
Idioma	Inglés, francés, español
Sonido de los botones	Encendido, apagado
Memoria	Interna, tarjeta SD
Formatear memoria	Interna, tarjeta SD, cancelar
Tiempo de espera de la pantalla de cristal líquido	15 s, 30 s, nunca
Apagado automático	60 s, 120 s, nunca
Restaurar configuración de fábrica Restaura todas las utilidades a los valores predeterminados de fábrica	Cancelar

Para cambiar estas utilidades:

- Encienda la cámara.
- Oprima el botón **menu** (menú).
- Use el botón de navegación hacia la derecha y seleccione el tercer ícono de la barra superior (ícono de llave).
- Use los botones de navegación para desplazarse por los menús y seleccione la(s) opción/opciones que desea cambiar.
- Oprima el botón **OK** (aceptar).
- Use los botones de navegación para seleccionar sus preferencias y oprima **OK** (aceptar) para confirmar cada configuración nueva.
- Para regresar al modo Cámara, oprima **menu** (menú).

ZOOM, MACRO, FLASH Y MARCA DE HORA/FECHA

Vea la figura 1, página 11.

Zoom

Para acercarse o alejar la imagen, oprima el botón ZOOM.

- Use el botón (+) para acercarse y el botón (-) para alejar.
- Al acercarse, una barra ubicada en la parte inferior de la pantalla de cristal líquido indica W (panorámico) o T (teleobjetivo).
- Cuando el factor de zoom óptico alcanza su valor máximo, hace una pausa. Seguir oprimiendo el botón cambia a zoom digital.

FUNCIONAMIENTO

- Oprima **OK** (aceptar) para seguir usando el zoom digital.

Botón Macro

- Para imágenes a muy corta distancia (aproximadamente, entre 279,4 mm y 406,4 mm [entre 11in. y 16in.]), oprima el botón Macro.
- El ícono Macro aparece en la pantalla de cristal líquido.
- Para reanudar el funcionamiento normal, oprima el botón **Macro**.

Modos de Flash

Oprima el botón de flash para cambiar de modos de flash. Puede elegir entre el modo de **Flash** automático, encendido, apagado o reducción de ojos rojos.

Marca de hora y fecha

Oprima la flecha hacia abajo (botón de navegación) para agregar una marca de hora y fecha a sus fotografías.

NOTA: Esta función puede utilizarse únicamente en el modo Cámara.

MODO DISPARO RÁPIDO, AUTOTEMPORIZADOR Y DISPARO CONTINUO

Vea la figura 1, página 11.

Disparo rápido

El modo Disparo rápido toma tres fotografías en rápidas sucesiones y es una buena opción para imágenes de acción o en movimiento.

- En el modo Cámara, oprima el botón hacia arriba una sola vez. El ícono de disparo rápido aparece en la parte central superior de la pantalla de cristal líquido.
- Oprima ligeramente el botón del obturador para enfocar.
- Oprima completamente el botón del obturador cuando mueve la cámara para seguir a su sujeto.
- Suelte el botón del obturador.
- Después de una pausa, la pantalla de cristal líquido muestra la primera de las tres imágenes. Puede ver las imágenes oprimiendo el botón de **Reproducción** y los botones de navegación.

Modo Autotemporizador (disparo único)

El modo Autotemporizador toma una sola fotografía y se programa en segundos. Para usar el autotemporizador, debe colocar la cámara sobre una superficie estable. Para obtener resultados óptimos, use un trípode con la montura para trípode en la parte inferior de la cámara.

- Encadre la imagen deseada en la pantalla de cristal líquido.
- En el modo Cámara, oprima tres veces la flecha hacia arriba. El ícono del reloj muestra el temporizador en segundos.
- Oprima y no suelte el botón **OK** (aceptar) durante un segundo para desplegar el menú de selección de tiempo. Seleccione 2 segundos, 5 segundos o 10 segundos. Oprima **OK** (aceptar).
- Oprima completamente el botón del obturador.
- La cámara toma una fotografía en el intervalo de tiempo seleccionado. La imagen aparece en la pantalla de cristal líquido.

Modo Disparo continuo

El modo de Disparo continuo toma una fotografía cada 5 minutos, 15 minutos o 1 imagen por hora.

Para obtener resultados óptimos, use un trípode con la montura para trípode en la parte inferior de la cámara.

- Encadre la imagen deseada en la pantalla de cristal líquido.
- En el modo Cámara, oprima tres veces la flecha hacia **arriba**. El ícono del reloj muestra el temporizador en minutos.
- Oprima y no suelte el botón **OK** (aceptar) durante un segundo para desplegar el menú de selección de tiempo. Seleccione 5 minutos, 15 minutos o 1 hora. Oprima **OK** (aceptar).
- Oprima completamente el botón del obturador.
- La cámara sigue tomando una fotografía en el intervalo de tiempo seleccionado.

NOTA: Se escucha un sonido del obturador con cada disparo.

GRABACIÓN DE NOTAS DE VOZ

- Oprima el botón de **PLAY** (Reproducción) y no lo suelte para ingresar al modo de Reproducción.
- Oprima el botón **memo** (nota) para grabar el sonido para la fotografía actual.
- Oirá un pitido, y el ícono de sonido aparecerá en la ventana de la pantalla de cristal líquido. El sonido comenzará a grabarse en este momento.
- Oprima nuevamente el botón **memo** (nota) para finalizar la grabación. Oirá un pitido, y el archivo se guardará.
NOTA: Las fotografías con notas guardadas tienen una caja de texto que dice “Press **MEMO** to overwrite. Press **OK** to play” (Oprima Memo [nota] para sobreescribir. Oprima **OK** [aceptar] para reproducir) que se encuentra en la parte inferior de la pantalla de cristal líquido.

BORRAR Y ASEGURAR FOTOGRAFÍAS, VIDEOS O NOTAS

Vea la figura 1, página 11.

- Seleccione la fotografía, la nota o el video que desea borrar.
- Oprima el botón **BORRAR** (ícono de papelería). Verá una lista de opciones de borrado con relación a la fotografía o el video seleccionado actualmente: Cancelar, Borrar actual, Borrar nota.
- Oprima el botón **OK** (aceptar) para borrar.
NOTA: Una vez que ha seleccionado la opción “Borrar”, no hay una pantalla de seguridad para confirmar el borrado. La fotografía/el video se borra directamente.

PARA ASEGURAR LAS FOTOGRAFÍAS, NOTAS O VIDEOS QUE NO DESEA BORRAR:

- Prima el botón de **PLAY** (Reproducción) para ingresar al modo de Reproducción y seleccione una fotografía, video o nota.
- Oprima **memo** (nota).
- Seleccione “File Protection” (Protección de archivo). Se le da la opción de elegir Cancel (cancelar) o Lock (asegurar) la selección. También puede desasegurar un archivo.

FUNCIONAMIENTO

DESCARGA DE FOTOGRAFÍAS A SU COMPUTADORA

Vea la figura 5, página 12.

Para descargar fotografías a su computadora:

- Conecte el extremo del mini USB del cable de descarga al puerto USB de su cámara.
- Enchufe el conector USB en el puerto USB de su computadora.
- Encienda la cámara.
- Siga las instrucciones de la pantalla de su computadora para copiar las fotografías en su disco duro.

MANTENIMIENTO

ADVERTENCIA:

Al dar servicio a la unidad, sólo utilice piezas de repuesto idénticas. El empleo de piezas diferentes puede causar un peligro o dañar el producto.

ADVERTENCIA:

Cuando utilice este producto, siempre póngase protección ocular con la marca de cumplimiento de la norma ANSI Z87.1. Si la operación genera mucho polvo, también póngase una mascarilla contra el polvo.

MANTENIMIENTO GENERAL

Evite el empleo de solventes al limpiar piezas de plástico. La mayoría de los plásticos son susceptibles a diferentes tipos de solventes comerciales y pueden resultar dañados. Utilice paños limpios para eliminar la suciedad, el polvo, el aceite, la grasa, etc.

- No sumerja el conjunto de auriculares y micrófono en el agua.
- Si el nivel de sonido se debilita o se produce una interferencia, recargue el paquete de baterías.
- Inspeccione, periódicamente, que los aros selladores no tengan grietas ni daños; de lo contrario, podría filtrarse el sonido.

ADVERTENCIA:

No permita en ningún momento que fluidos para frenos, gasolina, productos a base de petróleo, aceites penetrantes, etc., lleguen a tocar las piezas de plástico. Las sustancias químicas pueden dañar, debilitar o destruir el plástico, lo cual a su vez puede producir lesiones corporales serias.

ALMACENAMIENTO

Antes de almacenar, quite siempre el paquete de baterías del compartimiento de baterías.

- No guarde el conjunto de auriculares y micrófono a temperaturas superiores a los 50 °C (122 °F) (p. ej., sobre un tablero de mandos o en el interior de un vehículo).

REMOCIÓN Y PREPARACIÓN DEL PAQUETE DE BATERÍAS PARA EL RECICLADO

ADVERTENCIA:

Al retirar el paquete de baterías, cubra las terminales del mismo con cinta adhesiva reforzada. No intente destruir o desarmar el paquete de baterías, ni de desmontar ninguno de sus componentes. Las baterías deben reciclarse o desecharse debidamente. Asimismo, nunca toque ambas terminales con objetos metálicos y partes del cuerpo, ya que puede producirse un corto circuito. Manténgase fuera del alcance de los niños. La inobservancia de estas advertencias puede causar incendios y lesiones corporales serias.

Fig. 1

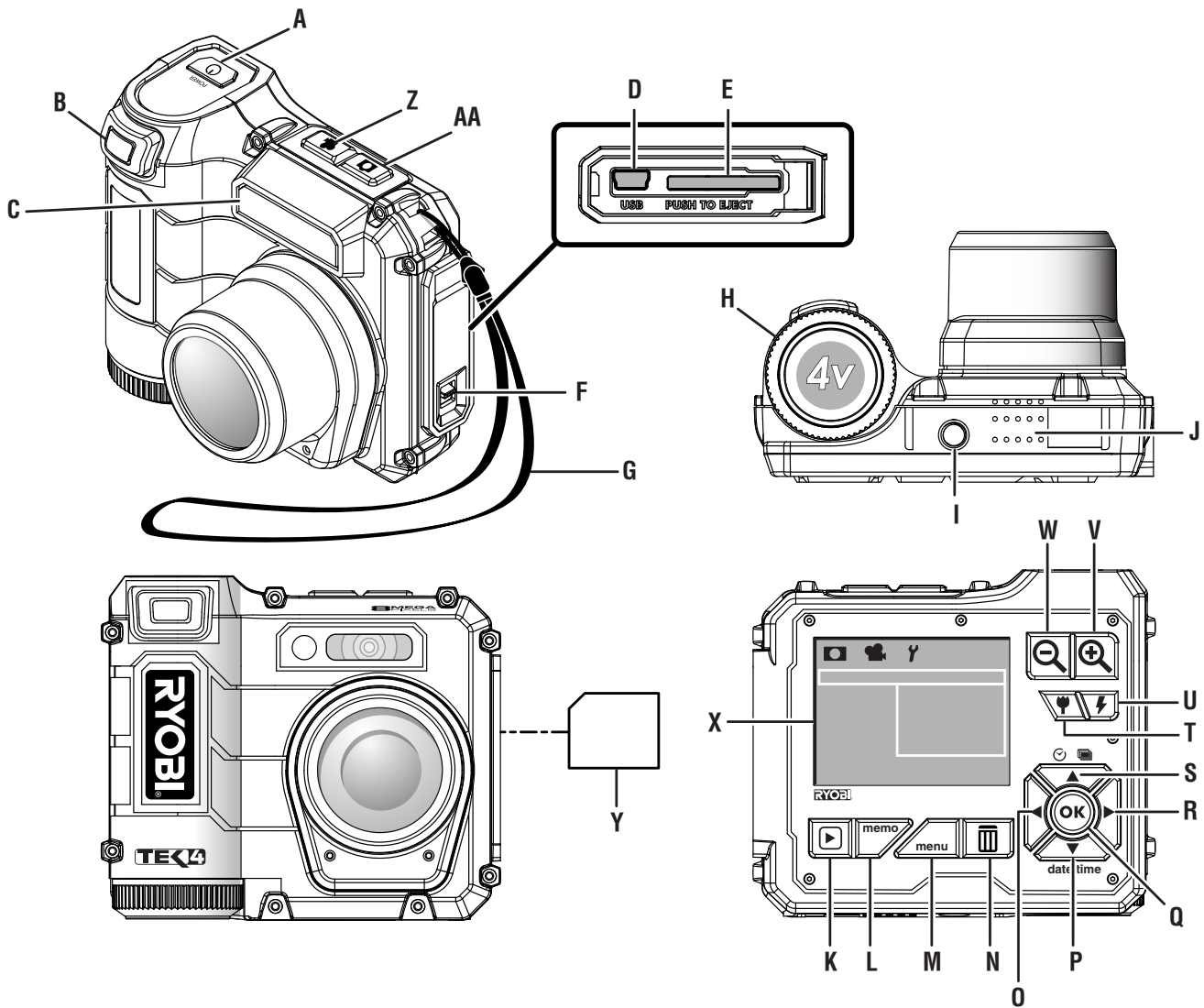

A - Power (On/off button) (Alimentation (Bouton « On/off » (Marche/arrêt) / botón Power [encendido] [encendido/apagado])
 B - Shutter button (Bouton « Shutter » (Obturbateur)/botón del obturador)
 C - Flash (flash/flash)
 D - USB port (Port USB/puerto USB)
 E - SD card slot (Fente de la carte mémoire SD/ranura de la tarjeta SD)
 F - Cover lock (Verrou du couvercle/traba de la tapa)
 G - Lanyard (sangle/correa)
 H - Battery compartment (compartiment des pile/compartimiento de la batería)
 I - Tripod mount (Monture du trépied / montaje para trípode)

J - Microphone (microphone/micrófono)
 K - PLAY (LECTURE/REPRODUCCIÓN)
 L - MEMO (MESSAGES/NOTA)
 M - MENU (MENU/MENÚ)
 N - TRASH/Delete (CORBEILLE/Supprimer / PAPELERA/borrar)
 O - BACK/Left (ARRIÈRE/Gauche / HACIA ATRÁS/hacia la izquierda)
 P - DOWN/Date and time (BAS/Date et heure / HACIA ABAJO/fecha y hor)
 Q - OK (OK/ACEPTA)
 R - FORWARD/Right button (Bouton « AVANT/ Droite » / BOTÓN HACIA ADELANTE/hacia la derecha)
 S - UP/Timer/ (HAUT/Chronomètre/?/ HACIA ARRIBA/temporizador)

T - Macro (macro/macro)
 U - Flash button (flash bouton / flash botón)
 V - Zoom in (Zoom avant/acercar)
 W - Zoom out (Zoom arrière/alejar)
 X - LCD screen (afficheur ACL/pantalla de cristal líquido)
 Y - SD card (carte mémoire SD/tarjeta SD)
 Z - Video mode button (bouton en mode « Video » (Vidéo)/botón del modo Video)
 AA- Camera mode button (Bouton « mode Appareil photo »/botón de modo Cámara)
 BB- Download cable (USB) - not shown (Câbe de téléchargement (USB) - non illustré/ cable de descarga [USB] [no se muestra])

Fig. 2

**INSTALL/REMOVE BATTERY PACK
POUR INSTALLER/ ENLEVER LE BLOC-PILES
PARA INSTALAR / RETIRAR EL PAQUETE DE BATERÍAS**

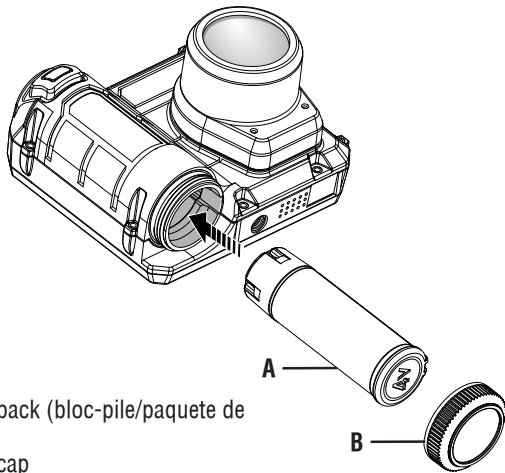

- A - Battery pack (bloc-pile/paquete de batería)
- B - Battery cap (couverture des pile/ tapa del paquete de batería)

Fig. 3

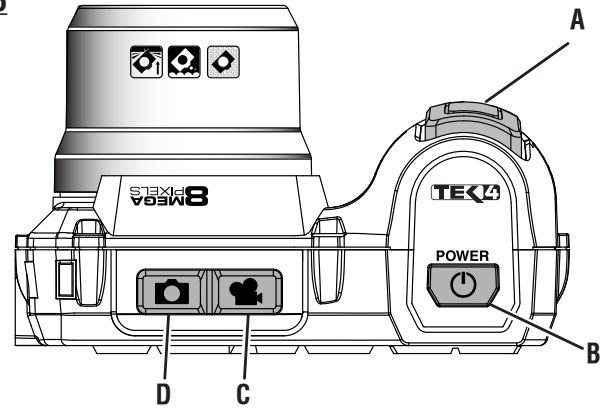

- A - Shutter button (bouton « shutter » (obturateur)/spanish)
- B - Power button (bouton « POWER » (alimentation) spanish)
- C - Video Mode button (bouton en mode « Video » (Vidéo)/botón del modo Video)
- D - Camera Mode button (botón de modo Cámara/botón de modo Cámara)

Fig. 4

PUSH LOCK TO OPEN

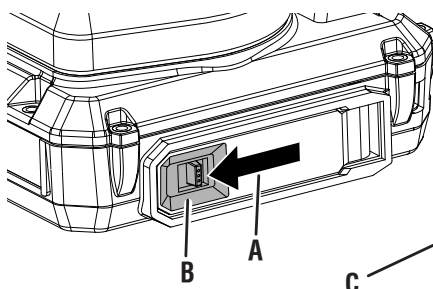

**INSERT SD CARD ONLY IN
DIRECTION SHOWN**

**INSÉRER LA CARTE DANS LA DIRECTION INDICÉE
INTRODUCIR LA TARJETA EN LA DIRECCIÓN QUE SE MUESTRA**

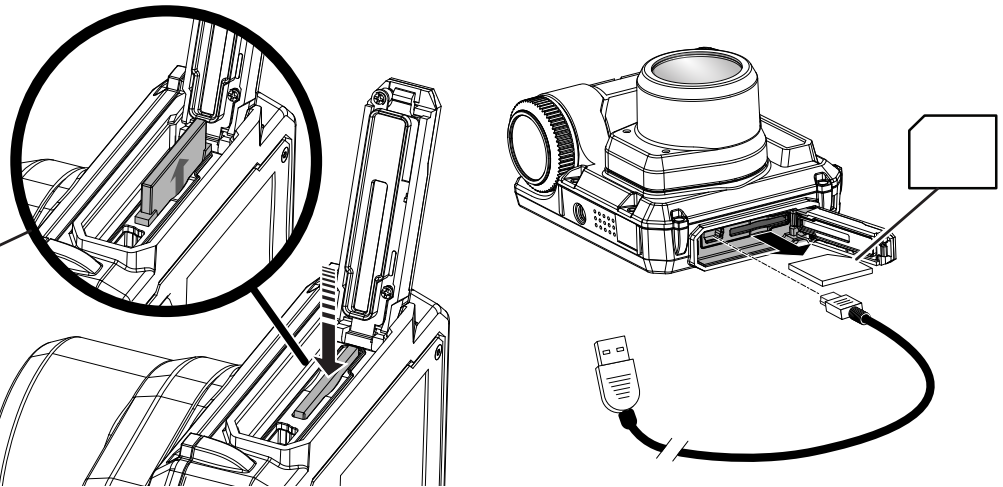







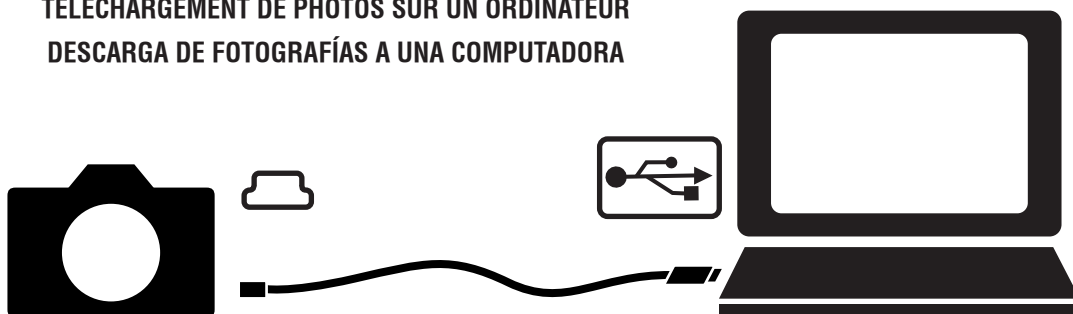



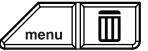



- A - USB/SD card access door (porte d'accès pour la carte mémoire SD et la clé USB/acceso a la tarjeta SD/USB)
- B - Lock (verrou/traba)
- C - SD card (carte mémoire SD/ tarjeta SD)

Fig. 5

**DOWNLOADING PHOTOS TO A COMPUTER
TÉLÉCHARGEMENT DE PHOTOS SUR UN ORDINATEUR
DESCARGA DE FOTOGRAFÍAS A UNA COMPUTADORA**



ICON/BUTTON ICÔNE / BOUTON ÍCONO / BOTÓN	FUNCTIONS / FONCTIONS / FUNCIONES		
	Power on/off	Bouton « On/Off » (Marche/Arrêt) (ALIMENTATION)	Botón POWER (encendido) para encender / apagar
	Frame icon	Icône de cadre	Ícono del cuadro
	OK button/Navigation keys	Bouton « OK » / Touches de navigation	Oprima OK (aceptar) / Botones de navegación
	Playback mode button/memo button	BOUTON « PLAYBACK » (LECTURE) / Bouton « memo » (Mémo)	Botón de reproducción / Botón memo (nota)
	Menu button/Delete button	Bouton « menu » / Bouton « DELETE » (icône de corbeille)	Botón menu (menú) / Borrar
	Camera mode	Mode « Camera » (Appareil photo)	Modos Cámara
	Video mode	Mode « Video » (Vidéo)	Modos Video
	Utilities mode	Mode utilitaire	Modo Utilidad
	Flash on	Flash « On » (Activé)	Modo de Flash encendido
	Flash on automatic	« Automatic » (Automatique)	Modo de Flash automático
	Flash off	« Off » (Désactivé)	Modo de Flash apagado
	Red-eye reduction	« Red-eye Reduction » (Anti-yeux rouges)	Reducción de ojos rojos
	Zoom out	Zoom arrière	Alejar
	Zoom in	Zoom avant	Acercar
	Macro	« Macro »	Macro
	Self-timer Single shot mode	Mode « Retardateur » (Une seule photographie)	Modo Autotemporizador (disparo único)
	Self-timer Continuous shot mode	Mode « Pose continue »	Modo Autotemporizador (disparo continuo)
	Rapid shot mode	Mode « Pose rapide »	Disparo rápido



OPERATOR'S MANUAL
MANUEL D'UTILISATION/MANUAL DEL OPERADOR
Tek4® Durashot™ DIGITAL CAMERA RP4200

• **REPLACEMENT PARTS**

Prior to purchasing replacement parts, please obtain your model and serial number from the product data plate.

- MODEL NUMBER RP4200
- SERIAL NUMBER _____

• **HOW TO OBTAIN REPLACEMENT PARTS:**

Replacement parts can be purchased online at **www.ryobitools.com** or by calling 1-800-525-2579.

• **HOW TO OBTAIN CUSTOMER OR TECHNICAL SUPPORT:**

To obtain Customer or Technical Support please contact us at 1-800-525-2579.

RYOBI® is a registered trademark of Ryobi Limited used under license.

• **PIÈCES DE REMPLACEMENT**

Avant l'achat de pièces de remplacement, veuillez obtenir le numéro de série du modèle à partir de la plaque de données du produit.

- NUMÉRO DE MODÈLE RP4200
- NUMÉRO DE SÉRIE _____

• **COMMENT OBTENIR LES PIÈCES DE REMPLACEMENT :**

Les pièces de remplacement peuvent être achetées en ligne sur le site **www.ryobitools.com** ou par téléphone au 1-800-525-2579.

• **COMMENT OBTENIR DE L'AIDE EN CONTACTANT LE SERVICE À LA CLIENTÈLE :**

Pour contacter le service à la clientèle pour une question technique ou pour tout autre renseignement, veuillez nous téléphoner au 1-800-525-2579.

RYOBI® est une marque déposée de Ryobi Limited utilisée sous licence.

• **PIEZAS DE REPUESTO**

Antes de solicitar servicio técnico o comprar piezas de repuesto, obtenga su modelo y número de serie de la placa de datos del producto.

- NÚMERO DE MODELO RP4200
- NÚMERO DE SERIE _____

• **CÓMO OBTENER PIEZAS DE REPUESTO:**

Las piezas de repuesto se pueden comprar en nuestro sitio en la red mundial, en la dirección **www.ryobitools.com** o llamando al 1-800-525-2579.

• **CÓMO OBTENER SERVICIO O ASISTENCIA TÉCNICA AL CONSUMIDOR:**

Para obtener Servicio o Asistencia Técnica al Consumidor, sírvase comunicarse con nosotros llamando al 1-800-525-2579.

RYOBI® es una marca comercial registrada de Ryobi Limited y es empleada mediante autorización.

ONE WORLD TECHNOLOGIES, INC.

1428 Pearman Dairy Road, Anderson, SC 29625 • Phone 1-800-525-2579
États-Unis, Téléphone 1-800-525-2579 • USA, Teléfono 1-800-525-2579