

***Sauter***

Nous cuisinons si bien ensemble

GUIDE D'INSTALLATION ET D'UTILISATION

# Hotte décor

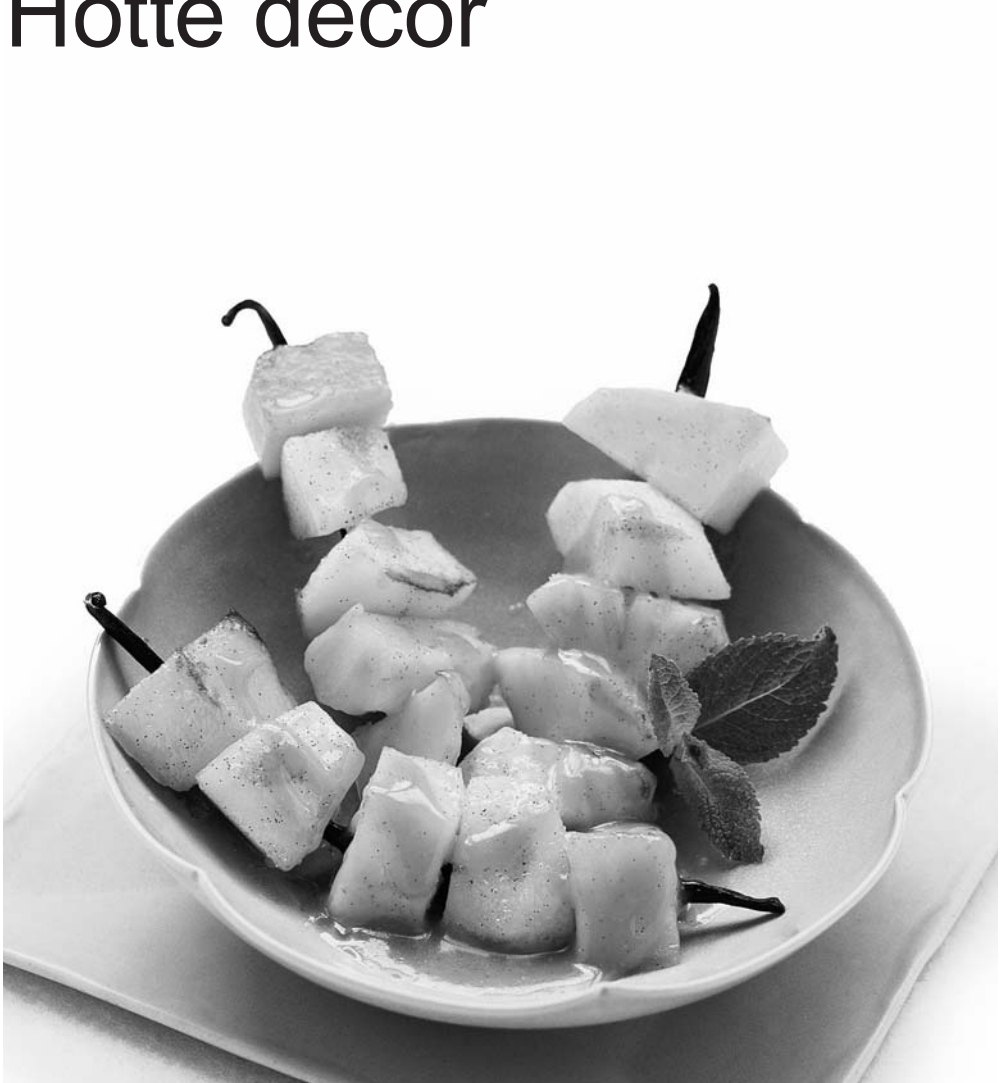

# Sauter

*Chère Cliente, Cher Client,*

*Vous venez d'acquérir une hotte SAUTER et nous vous en remercions.*

*C'est pour vous que nous avons conçu cette nouvelle génération d'appareils pour vous permettre jour après jour d'exercer sans retenue vos talents de chef et votre créativité, pour vous faire plaisir et faire plaisir à vos amis et votre famille.*

*Votre nouvelle hotte SAUTER s'intégrera harmonieusement dans votre cuisine et alliera parfaitement facilité d'utilisation et performances d'aspiration.*

*Vous trouverez également dans la gamme des produits SAUTER, un vaste choix de fours, de fours à micro-ondes, de tables de cuisson, de lave-vaisselle, et de réfrigérateurs intégrables, que vous pourrez coordonner à votre nouvelle hotte SAUTER.*

*Bien entendu, dans un souci permanent de satisfaire le mieux possible vos exigences vis à vis de nos produits, notre service consommateurs est à votre disposition et à votre écoute pour répondre à toutes vos questions ou suggestions (coordonnées à la fin de ce livret).*

*Et connectez-vous aussi sur notre site [www.sauter-electromenager.com](http://www.sauter-electromenager.com) où vous trouverez nos dernières innovations ainsi que des informations utiles et complémentaires.*

**SAUTER**

*Nous cuisinons si bien Ensemble*

*Dans le souci d'une amélioration constante de nos produits, nous nous réservons le droit d'apporter à leurs caractéristiques techniques, fonctionnelles ou esthétiques toutes modifications liées à leur évolution.*



*Important : Avant de mettre votre appareil en route, veuillez lire attentivement ce guide d'installation et d'utilisation afin de vous familiariser plus rapidement avec son fonctionnement.*

[www.sauter-electromenager.com](http://www.sauter-electromenager.com)

**FR** 3

**EN** 18

*Dans le souci d'une amélioration constante de nos produits, nous nous réservons le droit d'apporter à leurs caractéristiques techniques, fonctionnelles ou esthétiques toutes modifications liées à leur évolution.*



**Important :**

*Avant de mettre votre appareil en marche, veuillez lire attentivement ce guide d'installation et d'utilisation afin de vous familiariser plus rapidement avec son fonctionnement.*

1 / A L'ATTENTION DE L'UTILISATEUR	
• Consignes de sécurité _____	5
• Respect de l'environnement _____	9
• Description de votre appareil _____	10
2 / INSTALLATION DE L'APPAREIL	
• Respect de l'environnement _____	11
3 / MODE D'EMPLOI	
• Utilisation de la hotte aspirante _____	12
4 / NETTOYAGE ET ENTRETIEN DE L'APPAREIL	
• Retrait et nettoyage des filtres à graisse _____	13
• Changement du filtre à charbon actif _____	13
• Changement de l'ampoule _____	13
• Nettoyage et entretien de l'appareil _____	14
5 / ANOMALIES DE FONCTIONNEMENT _____	15
6 / SERVICE APRES-VENTE	
• Interventions _____	16
• Relations consommateurs _____	16

**Important**

*Conservez cette notice d'utilisation avec votre appareil. Si l'appareil devait être vendu ou cédé à une autre personne, assurez-vous que la notice d'utilisation l'accompagne. Merci de prendre connaissance de ces conseils avant d'installer et d'utiliser votre appareil. Ils ont été rédigés pour votre sécurité et celle d'autrui.*

**Sécurité et précautions importantes**

Cette notice est également disponible sur le site internet de la marque Brandt. Merci de prendre connaissance de ces conseils avant d'installer et d'utiliser votre appareil. Ils ont été rédigés pour votre sécurité et celle d'autrui. Conservez cette notice d'utilisation avec votre appareil. Si l'appareil devait être vendu ou cédé à une autre personne, assurez-vous que la notice d'utilisation l'accompagne.

- Dans le souci d'une amélioration constante de nos produits, nous nous réservons le droit d'apporter à leurs caractéristiques techniques, fonctionnelles ou esthétiques toutes modifications de leurs caractéristiques liées à l'évolution technique.
- Afin de retrouver aisément les références (1.0) de votre appareil, nous vous conseillons de les noter en page "Service et Relations Consommateurs".

## **Risques électriques**

- Avant d'accéder aux bornes de raccordement, tous les circuits d'alimentation doivent être déconnectés. Si le câble d'alimentation est endommagé, il doit être remplacé par le fabricant, son service après-vente ou une personne de qualification similaire afin d'éviter un danger.
- La déconnexion peut être obtenue en prévoyant une fiche de prise de courant accessible ou en incorporant un interrupteur dans les canalisations fixes conformément aux règles d'installation.
- Ne modifiez pas ou n'essayez pas de modifier les caractéristiques de cet appareil. Cela représenterait un danger pour vous.
- Les réparations doivent être exclusivement effectuées par un spécialiste agréé.
- Débranchez toujours la hotte avant de procéder à son nettoyage ou à son entretien.
- N'utilisez jamais d'appareils à vapeur ou à haute pression pour nettoyer votre appareil (exigences relatives à la sécurité électrique).

## **Risques d'asphyxie**

- Les réglementations concernant l'évacuation de l'air doivent être respectées. L'air ne doit pas être envoyé dans un conduit utilisé pour

évacuer les fumées d'appareils utilisant du gaz ou un autre combustible (ne s'applique pas aux appareils qui renvoient uniquement l'air dans la pièce).

- Une ventilation convenable de la pièce doit être prévue lorsqu'une hotte de cuisine est utilisée simultanément avec des appareils utilisant du gaz ou un autre combustible (ne s'applique pas aux appareils qui renvoient uniquement l'air dans la pièce).

### **Risques d'incendie**

- Il est interdit de flamber des aliments ou de faire fonctionner des foyers gaz sans récipients de cuisson, au dessous de la hotte (les flammes aspirées risqueraient de détériorer l'appareil).

- Les fritures effectuées sous l'appareil doivent faire l'objet d'une surveillance constante. Les huiles et graisses portées à très haute température peuvent prendre feu.

- Respectez la fréquence de nettoyage et de remplacement des filtres. L'accumulation de dépôts de graisse risque d'occasionner un incendie.

- Le fonctionnement au dessus d'un foyer à combustible (bois, charbon...) n'est pas

autorisé.

- Lorsque la hotte de cuisine est placée au dessus d'un appareil à gaz, la distance minimale entre le dessus de la table et le dessous de la hotte doit être d'au moins 70 cm. Si les instructions de la table de cuisson installée sous la hotte spécifient une distance plus grande que 70 cm, celle-ci doit être prise en compte.

**Attention**

*Dans le cas d'une cuisine chauffée avec un appareil raccordé à une cheminée (ex : poêle), il faut installer la hotte en version recyclage. Ne pas utiliser la hotte sans les filtres cassettes. Une ventilation convenable de la pièce doit être prévue lorsqu'une hotte de cuisine est utilisée simultanément avec des appareils utilisant du gaz ou un autre combustible.*



**• RESPECT DE L'ENVIRONNEMENT**

— Les matériaux d'emballage de cet appareil sont recyclables. Participez à leur recyclage et contribuez ainsi à la protection de l'environnement en les déposant dans les conteneurs municipaux prévus à cet effet.

— Votre appareil contient également de nombreux matériaux recyclables. Il est donc marqué de ce logo afin de vous indiquer que les appareils usagés ne doivent pas être mélangés avec d'autres déchets. Le recyclage des appareils qu'organise votre fabricant sera ainsi réalisé dans les meilleures conditions, conformément à la directive européenne 2002/96/CE sur les déchets d'équipements électriques et électroniques.



Adressez vous à votre mairie ou à votre revendeur pour connaître les points de collecte des appareils usagés les plus proches de votre domicile.

— Nous vous remercions pour votre collaboration à la protection de l'environnement.

**Attention**

*L'installation est réservée aux installateurs et techniciens qualifiés.*

**Attention**

*Avant la première utilisation du filtre cassette, retirez le film de protection.*

• **DESCRIPTION DE VOTRE APPAREIL**

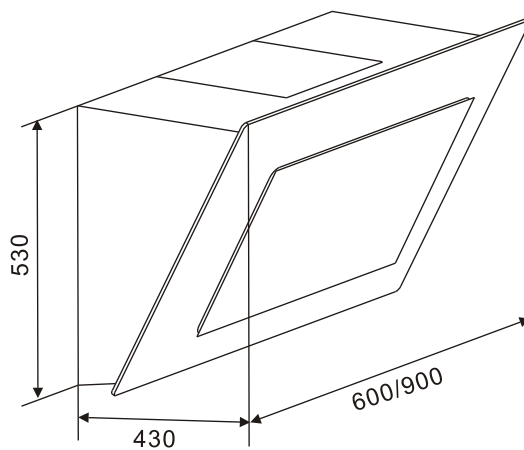

### • RESPECT DE L'ENVIRONNEMENT

– Veillez à respecter un écart minimum de 35-50 cm (14-20 pouces) entre la table de cuisson et la hotte aspirante, pour un rendement d'aspiration performant. Voir *Image 1*.

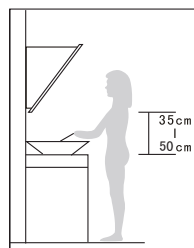

*Image 1*

– Fixez l'ancrage à l'endroit correspondant, en veillant à bien l'aligner. Voir *Image 2*.

– Introduisez le tube rallonge dans la hotte. Voir *Image 3*. (OPTIONNEL)

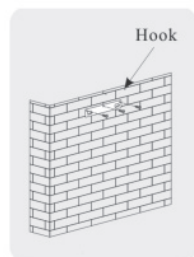

*Image 2*

– Accrochez la hotte à l'ancrage et ajustez sa hauteur et sa verticalité à l'aide des vis de réglage. Fixez le corps de la hotte à l'aide de la vis de fixation. Voir *Image 4*.

*Image 2*

Extension tube

**⚠ Remarque**  
Les deux conduits d'évacuation de l'air vers l'extérieur, de 6 mm de diamètre, se trouvent à l'arrière de la carcasse.

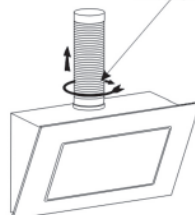
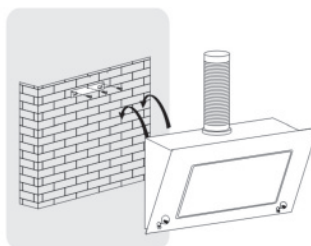

*Image 3*

**⚠ Remarque**  
– Cet appareil doit être installé par un électricien agréé ou du personnel qualifié.

– L'air vicié ne doit jamais être évacué vers une cheminée en service rejetant des fumées ou des gaz de combustion. Ne pas y raccorder les conduits d'évacuation.

– Les conduits ne doivent comporter aucun coude prononcé supérieur à 120°. Évacuer l'air vicié de préférence horizontalement vers le haut ou directement à l'air libre par traversée du mur extérieur. (OPTIONNEL)

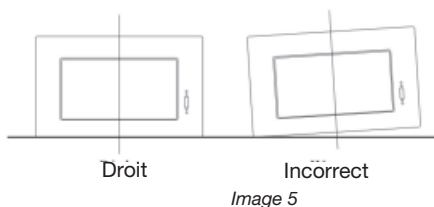

*Image 4*

– Une fois la hotte installée, vérifiez qu'elle soit bien nivelée, afin d'éviter l'accumulation de graisse à l'intérieur. Voir *Image 5*.

### **🔍 Conseil d'économie d'énergie**

Pour une utilisation optimale de votre appareil, limiter au maximum le nombre de coude et la longueur de la gaine.



Droit

Incorrect

*Image 5*

## • DESCRIPTION DES COMMANDES

### Boutons poussoirs

1. Appuyez sur le bouton basse vitesse, l'avertisseur sonore retentit une fois et le moteur tourne à basse vitesse. Appuyez sur la touche nouveau sur Appuyez à nouveau sur la touche pour arrêter le moteur.
2. Appuyez sur le bouton moyenne vitesse, l'avertisseur sonore retentit une fois et le moteur tourne à moyenne vitesse. Appuyez à nouveau sur la touche pour arrêter le moteur.
3. Appuyez sur le bouton vitesse rapide, l'avertisseur sonore retentit une fois et le moteur tourne à vitesse rapide. Appuyez à nouveau sur la touche pour arrêter le moteur.
4. Appuyez sur le bouton éclairage et les deux lampes s'allument. Appuyez à nouveau et elles s'éteignent.



### **Conseil d'économie d'énergie**

*Ajuster votre vitesse au mode de cuisson et au nombre de casseroles. Privilégier les foyers arrière de votre appareil de cuisson.*

• **RETRAIT ET NETTOYAGE DES FILTRES À GRAISSE**

— Retirez les filtres, tel qu'indiqué sur l'Image 7.

— Vous pouvez nettoyer les filtres comme suit :

1. Plongez les filtres à graisse dans de l'eau chaude (40-50 degrés) contenant du détergeant liquide et laissez tremper durant environ 3 minutes. Au besoin, frottez légèrement avec une brosse douce, en veillant à ne pas endommager les filtres.

2. Vous pouvez les laver en lave-vaisselle, à 60° C de température.

— Ne pas utiliser de produits abrasifs, pour éviter d'endommager l'appareil.

**⚠ Attention**  
**Débranchez l'appareil avant de procéder à son nettoyage.**

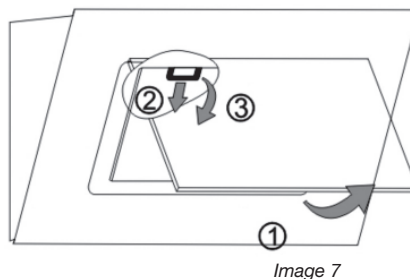

Image 7

• **CHANGEMENT DU FILTRE À CHARBON ACTIF. VOIR IMAGE 8**

— Retirez les filtres à graisse. Voir Image 7.

— Le filtre à charbon actif (Image 8) se trouve à l'extrémité du moteur. Tournez le filtre dans le sens contraire des aiguilles d'une montre pour le dévisser complètement.

— Procédez à l'inverse pour installer le nouveau filtre à charbon actif.

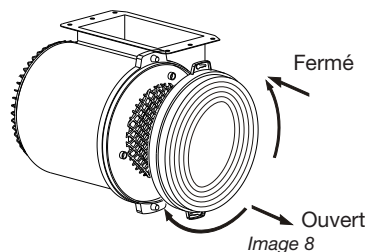

Image 8

**⚠ Attention :**  
**Les filtres à charbon actif ne sont ni lavables ni recyclables. Ils doivent être remplacés tous les trois ou six mois, en fonction de leur usage plus ou moins intensif.**

• **CHANGEMENT DE L'AMPOULE**

Retirez le cache et le hublot et ensuite l'ampoule grillée. Voir Image 9.

Introduisez une nouvelle ampoule et remettez en place le hublot et le cache.

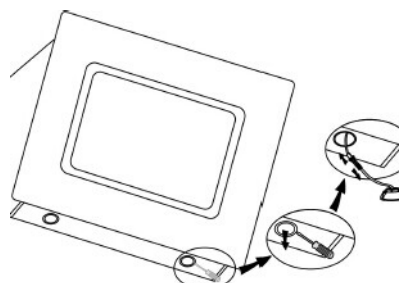

Image 9

**Attention :**

Avant tout nettoyage et entretien, mettez d'abord la hotte hors tension, soit en débranchant la prise de courant, soit en actionnant le disjoncteur/fusible.

• **ENTRETIENIR L'APPAREIL**

ENTRETIEN	QUE FAIRE	PRODUITS / ACCESSOIRES À UTILISER
Enveloppe et accessoires	N'utilisez jamais de tampons métalliques, de produits abrasifs ou de brosses trop dures.	Pour nettoyer la carrosserie et le hublot d'éclairage, utilisez exclusivement des nettoyants ménagers du commerce dilués dans de l'eau, puis rincez à l'eau claire et essuyez avec un chiffon doux.
Filtre à graisse	Ce filtre retient les vapeurs grasses et les poussières. Il est l'élément assurant une part importante de l'efficacité de votre hotte. Dans le cas de taches persistantes, utilisez une crème non abrasive, puis rincez à l'eau claire.	Utilisez un nettoyant ménager du commerce, puis rincez abondamment et séchez. Ce nettoyage peut être effectué dans votre lave-vaisselle en position verticale (ne pas mettre en contact avec de la vaisselle sale ou des couverts en argent).
Filtre à charbon actif	Ce filtre retient les odeurs et doit être changé au moins une fois par an en fonction de votre utilisation. Commandez ces filtres chez votre revendeur (sous la référence indiquée sur la plaque signalétique située à l'intérieur de la hotte) et notez la date de changement.	

Pour préserver votre appareil, nous vous recommandons d'utiliser les produits d'entretien Clearit.



*L'expertise des professionnels  
au service des particuliers*

Clearit vous propose des produits professionnels et des solutions adaptées pour l'entretien quotidien de vos appareils électroménagers et de vos cuisines.

Vous les trouverez en vente chez votre revendeur habituel, ainsi que toute une ligne de produits accessoires et consommables.

SYMPTOMES	SOLUTIONS
La hotte ne fonctionne pas...	Vérifiez que: <ul style="list-style-type: none"><li>• il n'y a pas de coupure de courant.</li><li>• une vitesse a été effectivement sélectionnée.</li></ul>
La hotte a un rendement insuffisant...	Vérifiez que: <ul style="list-style-type: none"><li>• la vitesse moteur sélectionnée est suffisante pour la quantité de fumée et de vapeur dégagée.</li><li>• la cuisine est suffisamment aérée pour permettre une prise d'air.</li><li>• le filtre à charbon n'est pas usagé (hotte en version recyclage).</li></ul>
La hotte s'est arrêtée au cours du fonctionnement	Vérifiez que: <ul style="list-style-type: none"><li>• il n'y a pas de coupure de courant.</li><li>• le dispositif à coupure omnipolaire ne s'est pas enclenché.</li></ul>

## Service Après-Vente

### RELATIONS CONSOMMATEURS

Pour en savoir plus sur nos produits vous pouvez consulter notre site : [www.sauter.com](http://www.sauter.com)

Vous pouvez nous contacter :

- Via notre site, [www.sauter.com](http://www.sauter.com), rubrique « CONTACT ».
- Par e-mail à l'adresse suivante : [relations.consommateurs@groupebrandt.com](mailto:relations.consommateurs@groupebrandt.com)
- Par courrier à l'adresse postale suivante :  
 Service Consommateurs SAUTER  
 5 av des Béthunes,  
 CS 69 526  
 95 060 CERGY PONTOISE CEDEX
- Par téléphone du lundi au vendredi de 8h30 à 18h00 au



### INTERVENTIONS

Les éventuelles interventions sur votre appareil doivent être effectuées par un professionnel qualifié dépositaire de la marque. Lors de votre appel, afin de faciliter la prise en charge de votre demande, munissez-vous des références complètes de votre appareil (référence commerciale, référence service, numéro de série). Ces renseignements figurent sur la plaque signalétique.

Pour obtenir un rendez-vous avec un technicien, vous pouvez nous contacter du lundi au samedi de 7h00 à 20h00 au :



### PIÈCES D'ORIGINE

Lors d'une intervention, demandez l'utilisation exclusive de pièces détachées certifiées d'origine.



#### L'EXPERTISE DES PROFESSIONNELS AU SERVICE DES PARTICULIERS

Pour préserver votre appareil, nous vous recommandons d'utiliser les produits d'entretien Clearit ; découvrez toute une gamme et accessoires professionnels pour entretenir et améliorer la performance de vos appareils au quotidien.  
 En vente sur [www.clearit.com](http://www.clearit.com) ou chez votre revendeur habituel.

Service fourni par Brandt France Etablissement de Cergy, 5/7 avenue des Béthunes, 95310 Saint Ouen L'Aumône  
 SAS au capital social de 1.000.000 euros RCS Nanterre 801 250 531



## FR Information Eco Design / Fiche technique produit

Cet appareil est conforme aux règlements délégués (UE) 65/2014 et 66/2014 de la Commission Européenne, concernant les exigences d'écoconception et d'étiquetage énergétique des hottes domestiques.

	Symbole	Valeur	Unité
Marque	<b>Sauter</b>		
Référence du produit	<b>SHD1589X</b>		
Consommation annuelle d'énergie	AEC	89.1	kWh/annum
Index d'efficacité énergétique	EEI	79.6	-
Index d'efficacité fluidodynamique	FDE	17.1	-
Index d'efficacité lumineuse	LE	49.6	-
Index d'efficacité de filtration	GFE	54.7	-
Facteur d'accroissement dans le temps	<i>f</i>	1.4	-
Débit d'air maximum de la hotte	$Q_{\max}$	610.0	m <sup>3</sup> /h
Débit d'air au point de rendement maximal	$Q_{\text{BEP}}$	354.6	m <sup>3</sup> /h
Pression d'air au point de rendement maximal	$P_{\text{BEP}}$	303	P
Consommation d'énergie au point de rendement maximal	$W_{\text{BEP}}$	174.8	W
Consommation d'énergie du système d'éclairage	$W_L$	1.0	W
Eclairage moyen du système d'éclairage	$E_{\text{middle}}$	50	Lux/W
Consommation d'énergie à l'arrêt	$P_o$	--	W
Consommation d'énergie en veille	$P_s$	0.34	W
Débit d'air à la vitesse maximale en usage normal	-	482.0	m <sup>3</sup> /h
Débit d'air à la vitesse minimale en usage normal	-	396.0	m <sup>3</sup> /h
Débit d'air en mode intensif ou boost	-	--	m <sup>3</sup> /h
Emission acoustique à la vitesse maximale en usage normal	-	69	dB(LWA)
Emission acoustique à la vitesse minimale en usage normal	-	63	dB(LWA)
Emission acoustique en mode intensif	-	--	dB(LWA)

*As part of our commitment to constantly improving our products, we reserve the right to make changes to them based on technical advances to their technical and functional features and appearance.*



**Warning :**  
*Before installing and using your appliance, please carefully read this Guide to Installation and Use, which will allow you to quickly familiarise yourself with its operation.*

## TABLE OF CONTENTS

EN

1 / NOTICES TO THE USER	
• Safety recommendations _____	20
• Environmental protection _____	24
• Description of your appliance _____	25
2 / INSTALLING YOUR APPLIANCE	
• Environmental protection _____	26
3 / USING YOUR APPLIANCE	
• To use your cooker hood _____	27
4 / CARING FOR AND CLEANING YOUR APPLIANCE	
• Changing and cleaning the anti-grease filters _____	28
• Installing the carbon filter _____	28
• Changing the light bulb _____	28
• Maintaining your appliance _____	29
5 / TROUBLESHOOTING _____	30
6 / AFTER-SALES SERVICE _____	30

**Attention**

*Keep this user guide with your appliance. If the appliance is ever sold or transferred to another person, ensure that the new owner receives the user guide. Please become familiar with these recommendations before installing and using your appliance. They were written for your safety and the safety of others.*

***Safety and important precautions***

These instructions are also available on the Brandt web site.

Please take heed of this advice when installing and using your appliance. These instructions are intended to protect your safety and the safety of others. Keep this manual with your appliance. If you sell or give the appliance to anyone else, make sure that you also give them this manual.

- In order to constantly improve our products, we reserve the right to make changes to their technical, functional or aesthetic characteristics in line with technological progress.
- Make a note of the references of your appliance on the "Consumer Service" page so that you can readily find them in future.

## **Important precautions**

- This appliance is designed for use by consumers in the home. Do not use it for commercial or industrial purposes or for any other purpose for which it is not intended.
- Unpack the appliance as soon as you receive it. Check its general appearance. Make a note of any reservations on the delivery slip and keep a copy.
- This appliance can be used by children aged under 8 and by persons with diminished physical, sensory or mental capacities, or persons without any experience or knowledge, provided that they are properly attended to or are given the instructions on how to use the appliance in complete safety and that any potential risks are anticipated. Children must not play with this appliance. The appliance must not be cleaned and maintained by unattended children.
- Caution: The accessible parts of this appliance may become hot when used with cooking equipment.

## **Electrical risks**

- All the power supply circuits must be disconnected before touching the connection terminals. If the power cord is damaged, it must be

replaced by the manufacturer, its after-sales service or a similarly qualified person in order to avoid any danger.

- The appliance can be disconnected by using an accessible power outlet or by incorporating a switch in the fixed lines, in accordance with the installation rules.
- Do not change or attempt to change the characteristics of this appliance. Doing so can be dangerous.
- The appliance must only be repaired by an approved specialist.
- Always disconnect the hood before cleaning or maintaining it.
- Never use steam or high-pressure tools to clean your appliance (for the purposes of electrical safety).
- The appliance can be disconnected by using an accessible power outlet or by incorporating a switch in the fixed lines, in accordance with the installation rules.
- Do not change or attempt to change the characteristics of this appliance. Doing so can be dangerous.
- The appliance must only be repaired by an approved specialist.
- Always disconnect the the hood before clean

ing or maintaining it.

- Never use steam or high-pressure tools to clean your appliance (for the purposes of electrical safety).

### **Risk of asphyxiation**

- The regulations applying to the evacuation of air must be obeyed. The air must not be sent into a duct used to evacuate fumes from appliances that use gas or other fuels (this does not apply to appliances that only emit air into the room).
- The room must be suitably ventilated when the range hood is used at the same time as appliances that use gas or other fuels (this does not apply to appliances that only emit air into the room).

### **Risk of fire**

- It is forbidden to flambé food or to turn on gas rings that are not covered by a cooking recipient beneath the hood, as the flames may be sucked in and damage the appliance.
- Keep a constant eye on fryers used beneath the hood. When heated to very high temperatures, oil and fat can catch fire.
- Clean the appliance and replace the filters at

the recommended frequency. Accumulated deposits of grease can cause a fire.

- It is forbidden to use the hood above a fuel fire (wood, coal, etc.).
- If the hood is installed above a gas-fired appliance, leave at least 70 cm between the top of the range and the underside of the hood. If the instructions of the range installed under the hood specify a distance greater than 70 cm, then this distance must be respected.

**Warning**

*In the case of a kitchen heated by a device connected to a chimney (a stove, for example) the “recycling” version of the hood should be installed. Do not use the hood without metal filters.*

*Suitable ventilation should be provided in the room when the hood is used at the same time as appliances operated by gas or another combustible fuel.*



**• ENVIRONMENTAL PROTECTION**

— This appliance's packaging material is recyclable. Help recycle it and protect the environment by dropping it off in the municipal receptacles provided for this purpose.

— Your appliance also contains a great amount of recyclable material. It is marked with  this label to indicate the used appliances that should not be mixed with other waste. This way, the appliance recycling organised by your manufacturer will be done under the best possible conditions, in compliance with European Directive 2002/96/EC on Waste Electrical and Electronic Equipment. Contact your town hall or your retailer for the used appliance collection points closest to your home.

— We thank you doing your part to protect the environment.

**Warning**

*Installation should only be performed by installers and qualified technicians.*

**Warning**

*Remove the protective film from the cartridge filter before use.*

• **DESCRIPTION OF YOUR APPLIANCE**

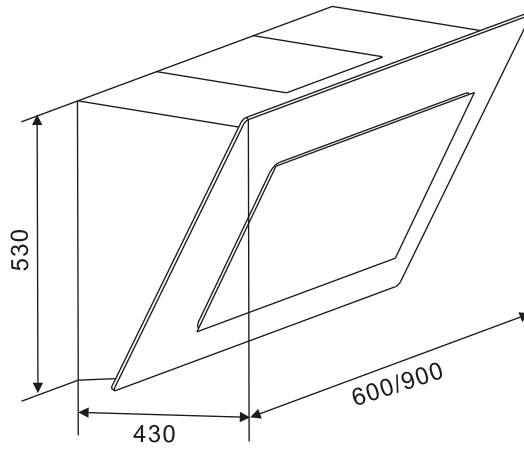

### • ENVIRONMENTAL PROTECTION

— The cooker hood should be placed at a distance of 35-50cm (14-20inch) from the cooking surface for the best effect. See Pic 1.

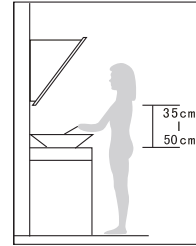

Pic 1

— Install the hook on a suitable place once the installation height is fixed, and keep it in line. See Pic 2.

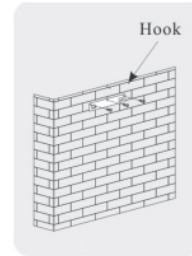

Pic 2

— Install the extension tube and chimney on the cooker hood. See Pic 3. (OPTINAL)

Extension tube

— Put the cooker hood on the hook. After adjusting the position, fix the body with safty screw. See Pic 4.

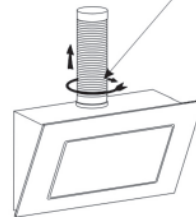

Pic 3

**⚠ Note**  
The two safty vents are positioned on the back casing, with diameter of 6mm

**⚠ Note**  
— Any installation work must be carried out by a qualified electrician or competent person.

— Do not connect the ducting system of the hood to any existing ventilation system which is being used for any other appliance, such as warmer tube, gas tube, hot wind tube.

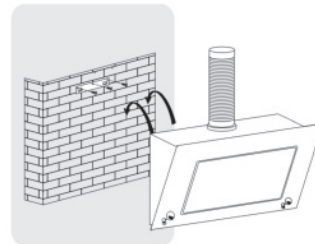

Pic 4

— The angle of the bend of the ventilation pipe should not be less than 120°; you must direct the pipe horizontally, or, alternatively, the pipe should go up from the initial point and should be led to an outer wall.(OPTINAL)

— After the installation, make sure that the cooker hood is level to avoid greasecollection at on end. See Pic. 5

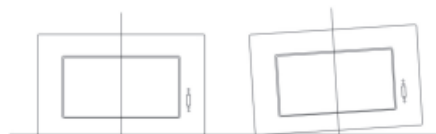

Right

Wrong

Pic 5

### **🔍 Advice on how to save energy**

To make optimal use of your appliance, keep the length of the duct and the number of bends in the duct to a strict minimum.

**• TO USE YOUR COOKER HOOD**

How to use the control panel .

- a. Press the button “Low”, the inner indicator light of switch starts shining, the motor is running at low speed. Press the button again, the motor stop.
- b. Press the button “Mid”, the inner indicator light of switch starts shining, the motor is running at medium speed. Press the button again, the motor stop.
- c. Press the button “High”, the inner indicator light of switch starts shining, the motor is running at high speed. Press the button again, the motor stop.
- d. Press the button “Light”, both lights start shining. Press the button again, the lights are switched off then.

**Advice on how to save energy**

*Adjust the speed to the cooking method and the number of pans in use. It is preferable to use the rings at the back of the range.*

### • CHANGING AND CLEANING THE ANTI-GREASE FILTERS

— Tear down your cooker hood as per the approach shown on *Pic. 7*

— You can clean the filter as below:

1. Soak them for about 3 minute in hot water (40-50 degrees) with a grease-loosening detergent then brush it gently with a soft brush. Please do not apply too much pressure ,avoid to damage it .
2. It can be put into a dishwasher with detergent ,set the temperature at around 60 degrees.

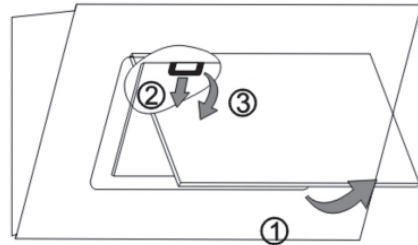

*Pic 7*

— Please do not use abrasive detergent for it will damage the hood.



#### **Note**

**Make sure that cooker hood is shut down before cleaning.**

### • INSTALLING THE CARBON FILTER, SEE PIC.8

— Remove the filters see *Pic. 7*.

— The charcoal filters (*Pic.8*) are located at either end of the motor. Turn the charcoal filters anti-clockwise until they are unscrewed.

— Apply reverse procedure to uninstall the charcoal filter.

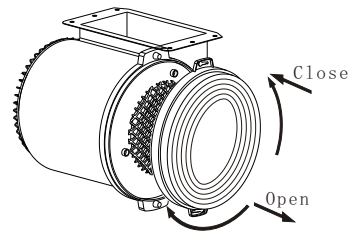

*Pic 8*



#### **Warning:**

**the charcoal cannot be washed or recycled. It should be changed at at three or six months according to your cooking habit**

### • CHANGING THE LIGHT BULB

Take the bracket and glass off and then take the broken light bulb off, See *Pic 9*.

Fix the new light bulb, glass and bracket on. Attention: Before changing the lights, ensure that the appliance is not live.

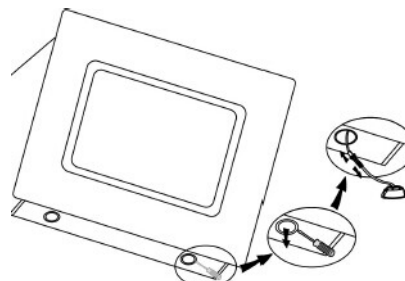

*Pic 9*

**Warning**

Before carrying out any work, the power supply to the hood must be turned off, either by unplugging it or by using the circuit breaker switch.

- **MAINTAINING YOUR APPLIANCE**

MAINTENANCE	WHAT TO DO	PRODUCTS / ACCESSORIES TO USE
Top surface and accessories	Never use metal scouring pads, abrasive products or excessively stiff brushes.	To clean the body and the lighting port, you should use only commercial household cleaning products diluted in water and then rinse using clean water, drying with a soft cloth.
Filter cartridge	This filter traps fatty vapours and dust. This component plays an important role in ensuring the effectiveness of your hood. In the event of tough stains, use a non-abrasive cream, then rinse with clean water.	Use a commercial household cleaning product then rinse abundantly and dry. These filters can be cleaned in a vertical position in your dishwasher. <b>(Do not allow them to touch dirty dishes or silverware.)</b>
Activated carbon filter	This filter traps odours and must be changed at least once a year depending on your level of use. You should order these filters from your dealer (quoting the reference shown on the identification plate located inside the hood) and note the date the filter was changed.	

To preserve your appliance, we recommend that you use Clearit cleaning products.



*Professional expertise  
serving individuals*

Clearit offers you professional products and solutions designed for the daily care of your household appliances and kitchens.

They are on sale at your regular retailer, along with a complete line of accessories and consumable products.

SYMPTOMS	SOLUTIONS
The hood is not working...	Ensure that: <ul style="list-style-type: none"> <li>• The power is not cut off.</li> <li>• A speed has been selected.</li> </ul>
The hood is not operating effectively...	Ensure that: <ul style="list-style-type: none"> <li>• The selected motor speed is sufficient for the quantity of smoke and vapours to be cleared.</li> <li>• The kitchen is sufficiently ventilated to allow for fresh air intake.</li> <li>• The carbon filter is not worn (hood operating in recycling mode).</li> </ul>
The hood stopped working	Ensure that: <ul style="list-style-type: none"> <li>• The power is not cut off.</li> <li>• The single-pole cut-off device was not activated.</li> </ul>

Any maintenance on your equipment should be undertaken by:

- either your dealer,
- or another qualified mechanic who is an authorized agent for the brand appliances.

When making an appointment, state the full reference of your equipment (model, type and serial number). This information appears on the manufacturer's nameplate attached to your equipment.

This device complies with the delegated regulations (EU) 65/2014 and 66/2014 of the European Commission on the eco design requirements and energy labeling of household hoods.

	symbol	Value	Unit
Brand	<b>Sauter</b>		
Model number	<b>SHD1589X</b>		
Annual energy consumption	AEC	89.1	kWh/annum
Energy efficiency index	EEi	79.6	-
Fluid dynamic efficiency index	FDE	17.1	-
Lighting efficiency index	LE	49.6	-
Grease filtering efficiency	GFE	54.7	-
Time increase factor	<i>f</i>	1.4	-
Maximum volumetric airflow of the cooker hood	$Q_{max}$	610.0	m <sup>3</sup> /h
Volumetric airflow at best efficiency point	$Q_{BEP}$	354.6	m <sup>3</sup> /h
Static pressure at the best efficiency point	$P_{BEP}$	303	P
Power consumption at the best efficiency point	$W_{BEP}$	174.8	W
Nominal power consumption of lighting system	$W_L$	1.0	W
Average illumination of the lighting system	$E_{middle}$	50	Lux/W
Power consumption in off mode	$P_o$	--	W
Power consumption in standby mode	$P_s$	0.34	W
Volumetric airflow at the highest speed setting in normal use	-	482.0	m <sup>3</sup> /h
Volumetric airflow at the lowest speed setting in normal use	-	396.0	m <sup>3</sup> /h
Volumetric airflow in intensive or boost mode	-	--	m <sup>3</sup> /h
Sound power emissions at the highest speed setting in normal use	-	69	dB(LWA)
Sound power emissions at the lowest speed setting in normal use	-	63	dB(LWA)
Sound power emissions in intensive / boost mode	-	--	dB(LWA)