

Pioneer

VSX-S510-K/-S

VSX-S310-K/-S

Amplificateur AV

Découvrez les nombreux avantages offerts en enregistrant votre produit en ligne maintenant sur
<http://www.pioneer.fr> (ou <http://www.pioneer.eu>).

Mode d'emploi

ATTENTION

POUR ÉVITER TOUT RISQUE D'ÉLECTROCUTION, NE PAS ENLEVER LE COUVERCLE (NI LE PANNEAU ARRIÈRE). AUCUNE PIÈCE RÉPARABLE PAR L'UTILISATEUR NE SE TROUVE À L'INTÉRIEUR. CONFIER TOUT ENTRETIEN À UN PERSONNEL QUALIFIÉ UNIQUEMENT.

D3-4-2-1-1_B1_Fr

AVERTISSEMENT

Cet appareil n'est pas étanche. Pour éviter les risques d'incendie et de décharge électrique, ne placez près de lui un récipient rempli d'eau, tel qu'un vase ou un pot de fleurs, et ne l'exposez pas à des gouttes d'eau, des éclaboussures, de la pluie ou de l'humidité.

D3-4-2-1-3_A1_Fr

AVERTISSEMENT

Pour éviter les risques d'incendie, ne placez aucune flamme nue (telle qu'une bougie allumée) sur l'appareil.

D3-4-2-1-7a_A1_Fr

Milieu de fonctionnement

Température et humidité du milieu de fonctionnement : De +5 °C à +35 °C (de +41 °F à +95 °F) ; Humidité relative inférieure à 85 % (orifices de ventilation non obstrués)

N'installez pas l'appareil dans un endroit mal ventilé ou un lieu soumis à une forte humidité ou en plein soleil (ou à une forte lumière artificielle).

D3-4-2-1-7c*_A1_Fr

Ce produit est destiné à une utilisation domestique générale. Toute panne due à une utilisation autre qu'à des fins privées (comme une utilisation à des fins commerciales dans un restaurant, dans un autocar ou sur un bateau) et qui nécessite une réparation sera aux frais du client, même pendant la période de garantie.

K041_A1_Fr

PRÉCAUTION DE VENTILATION

Lors de l'installation de l'appareil, veillez à laisser un espace suffisant autour de ses parois de manière à améliorer la dissipation de chaleur (au moins 10 cm sur le dessus, 5 cm à l'arrière et 5 cm de chaque côté).

AVERTISSEMENT

Les fentes et ouvertures du coffret sont prévues pour la ventilation, pour assurer un fonctionnement stable de l'appareil et pour éviter sa surchauffe. Pour éviter les risques d'incendie, ne bouchez jamais les ouvertures et ne les recouvrez pas d'objets, tels que journaux, nappes ou rideaux, et n'utilisez pas l'appareil posé sur un tapis épais ou un lit.

D3-4-2-1-7b*_A1_Fr

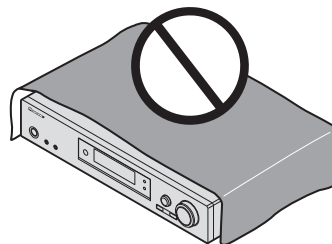

Information à destination des utilisateurs sur la collecte et l'élimination des équipements et batteries usagés

(Marquage pour les équipements)



Ces symboles qui figurent sur les produits, les emballages et/ou les documents d'accompagnement signifient que les équipements électriques et électroniques et batteries usagés ne doivent pas être jetés avec les déchets ménagers et font l'objet d'une collecte sélective.

Pour assurer l'enlèvement et le traitement appropriés des produits et batteries usagés, merci de les retourner dans les points de collecte sélective habilités conformément à la législation locale en vigueur.

(Exemples de marquage pour les batteries)



En respectant les circuits de collecte sélective mis en place pour ces produits, vous contribuerez à économiser des ressources précieuses et à prévenir les impacts négatifs éventuels sur la santé humaine et l'environnement qui pourraient résulter d'une mauvaise gestion des déchets.



Pb

Pour plus d'information sur la collecte et le traitement des produits et batteries usagés, veuillez contacter votre municipalité, votre service de gestion des déchets ou le point de vente chez qui vous avez acheté ces produits.

Ces symboles ne sont valables que dans les pays de l'Union Européenne.

Pour les pays n'appartenant pas à l'Union Européenne :

Si vous souhaitez jeter ces articles, veuillez contacter les autorités ou revendeurs locaux pour connaître les méthodes d'élimination appropriées.

K058a_A1_Fr

ATTENTION

L'interrupteur **○STANDBY/ON** de cet appareil ne coupe pas complètement celui-ci de sa prise secteur. Comme le cordon d'alimentation fait office de dispositif de déconnexion du secteur, il devra être débranché au niveau de la prise secteur pour que l'appareil soit complètement hors tension. Par conséquent, veillez à installer l'appareil de telle manière que son cordon d'alimentation puisse être facilement débranché de la prise secteur en cas d'accident. Pour éviter tout risque d'incendie, le cordon d'alimentation sera débranché au niveau de la prise secteur si vous prévoyez une période prolongée de non utilisation (par exemple avant un départ en vacances).

D3-4-2-2-Za*_A1_Fr

AVERTISSEMENT

Gardez les pièces de petite taille hors de la portée des bébés et des enfants. En cas d'ingestion accidentelle, veuillez contacter immédiatement un médecin.

D41-6-4_A1_Fr

Table des matières

Nous vous remercions d'avoir acheté ce produit Pioneer.
Veuillez lire attentivement ce mode d'emploi pour apprendre à utiliser correctement votre récepteur.

Préparatifs	6
Vérification des accessoires livrés avec l'appareil	6
Installation du récepteur	6

Organigramme des réglages sur le récepteur

6

01 Commandes et écrans

Panneau avant	7
Afficheur	7
Télécommande	9
Mise en place des piles	10
Portée de la télécommande	10

02 Raccordement de votre équipement

Détermination des enceintes à utiliser	11
Quelques conseils pour améliorer la qualité du son	12
Raccordement des enceintes	12
Raccordez les enceintes surround arrière (VSX-S510 uniquement)	13
Raccordez le caisson de graves	13
Commutation du système d'enceintes	14
Raccordements des câbles	15
Câbles HDMI	15
À propos de HDMI	15
Câbles audio analogiques	16
Câbles audio numériques	16
Câbles vidéo (VSX-S310 uniquement)	16
À propos du raccordement des sorties vidéo	16
Raccordement d'un téléviseur et de périphériques de lecture	17
Connexion au moyen de l'interface HDMI	17
Raccordement de l'ADAPTEUR <i>Bluetooth</i> optionnel (VSX-S510 uniquement)	19
Connexion au réseau via une interface LAN (VSX-S510 uniquement)	19
Connexion à un réseau sans fil (WLAN) (VSX-S510 uniquement)	19
Raccordement des antennes	20
Utilisation des antennes externes	20
Connexion d'un iPod	21
Raccordement d'un appareil USB	21

Connexion d'un périphérique compatible MHL (VSX-S510 uniquement)	21
Raccordement d'un composant pourvu d'une prise HDMI à l'entrée du panneau avant (VSX-S510 uniquement)	22
Branchement du récepteur	22

03 Configuration de base

Avant d'effectuer la configuration (VSX-S310 uniquement)	23
Annulation de la fonction d'arrêt automatique Auto Power Down (pour l'Europe, la Russie et le Royaume-Uni)	23
Configuration automatique du son surround (MCACC)	23
Autres problèmes lors de l'utilisation de la configuration MCACC automatique	25

04 Lecture de base

Lecture d'une source	26
Sélection du signal d'entrée audio	26
Lecture à partir d'un iPod	28
Lecture de fichiers stockés sur un iPod	29
Commandes de lecture de base	29
Permet de basculer entre les commandes de l'iPod et celles du récepteur	29
Lecture à partir d'un périphérique USB	29
Lecture des fichiers audio enregistrés sur un appareil USB	30
Lecture des fichiers photo enregistrés sur l'appareil USB (VSX-S510 uniquement)	30
À propos des formats de fichiers lisibles	30
Lecture à partir d'un périphérique compatible MHL (VSX-S510 uniquement)	31
ADAPTEUR <i>Bluetooth</i> pour profiter de la musique sans fil (VSX-S510 uniquement)	32
Lecture de musique sans fil	32
Appairage de l'ADAPTEUR <i>Bluetooth</i> et du périphérique à technologie sans fil <i>Bluetooth</i>	32
Écoute de contenus musicaux d'un périphérique à technologie sans fil <i>Bluetooth</i> avec votre système	33
AIR JAM	33
Pour écouter la radio	34
Amélioration du son FM	34
Mémorisation des stations	34
Pour écouter les stations pré-réglées	34
Attribution de noms aux stations pré-réglées	34
Introduction au RDS (pour l'Europe)	35

Recherche de programmes RDS	35
Affichage d'informations RDS	35

05 Écoute de votre système

Choix du mode d'écoute	36
Lecture en mode Auto	36
Écoute de sonorités d'ambiance	36
Utilisation des effets surround avancés	37
Utilisation des modes Stream Direct	37
Utilisation de la fonction Sound Retriever	38
Écoute avec la fonction Acoustic Calibration EQ	38
Un meilleur son grâce à la fonction Phase Control	38
Utilisation du traitement de canal surround arrière (VSX-S510 uniquement)	39
Réglage de la fonction Up Mix (VSX-S510 uniquement)	39
Réglage des options audio	40

06 Utilisation des fonctions de lecture réseau (NETWORK) (VSX-S510 uniquement)

Introduction	42
Au sujet des périphériques réseau DLNA	42
Utilisation d'AirPlay sur un iPod touch, iPhone, iPad et iTunes	42
À propos de la fonction de serveur DHCP	42
Autorisation de ce récepteur	42
À propos de HTC Connect	43
Lecture avec les fonctions réseau (NETWORK)	43
Commandes de lecture de base	43
Écoute des stations radio Internet	44
Lecture de fichiers audio enregistrés sur des composants en réseau	44
Lecture de vos morceaux préférés	44
Menu de configuration du réseau	45
Configuration réseau	45
Language	46
Mise à jour du micrologiciel (Firmware Update)	46
Configuration réseau à l'aide du navigateur Safari	47
Configuration du nom convivial à l'aide du navigateur Safari	47
Mise à jour du micrologiciel via le navigateur Safari	47
Réinitialisation aux paramètres d'origine (usine)	48
Informations système	48
À propos de la lecture en réseau	48
Contenus lisibles via un réseau	48
Anomalies lors de la lecture en réseau	49

Glossaire	49	Nettoyage de l'appareil	65
À propos des formats de fichiers lisibles	49	Spécifications	65
07 Home Menu			
Utilisation du menu d'accueil HOME	51		
Configuration manuelle des enceintes	51		
Réglage des enceintes	51		
X.Over	52		
Niveau de canal	52		
Distance des enceintes	53		
Menu d'affectation d'entrée	53		
Entrée analogique	53		
Le menu Auto Power Down	54		
Le menu Network Standby (VSX-S510 uniquement)	54		
Le menu MHL Setup (VSX-S510 uniquement)	54		
Configuration du Speaker System (VSX-S510 uniquement)	54		
Le menu OSD Setup (VSX-S510 uniquement)	55		
Le menu HDMI Setup (VSX-S310 uniquement)	55		
08 Fonction Control HDMI (VSX-S510 uniquement)			
Connexions pour la fonction Control HDMI	57		
Menu HDMI Setup	57		
Avant la synchronisation	58		
À propos des opérations synchronisées	58		
Recommandations concernant la fonction Control HDMI	58		
09 Informations complémentaires			
Guide de dépannage	59		
Généralités	59		
Fonction NETWORK (VSX-S510 uniquement)	60		
Dépannage du réseau local sans fil	61		
HDMI	62		
Informations importantes concernant la liaison HDMI	63		
Windows 8	63		
MHL	63		
HTC Connect	63		
À propos de l'iPod/iPhone ou iPad (VSX-S510 uniquement)	63		
Apple Lossless Audio Codec	64		
À propos de FLAC	64		
À propos des messages affichés lors de l'utilisation des fonctions réseau	64		
Réinitialisation de l'unité principale	64		

Vérification des accessoires livrés avec l'appareil

Veillez vérifier que les accessoires suivants sont livrés avec l'appareil :

- Microphone de configuration
- Télécommande
- Piles à anode sèche AAA IEC R03 (pour vérifier le bon fonctionnement du système) x 2
- Antenne cadre AM
- Antenne FM à fil
- Cordon d'alimentation
- Carte de garantie
- Guide rapide
- Note d'avertissement relative aux enceintes (en anglais uniquement)
- Ce mode d'emploi (CD-ROM)

Installation du récepteur

- Lors de l'installation de l'appareil, assurez-vous que ce dernier est posé sur une surface plane et stable.

N'installez pas l'appareil dans les endroits suivants :

- sur un téléviseur couleur (les images à l'écran pourraient être déformées)
- à proximité d'une platine à cassettes (ou d'un appareil qui produit un champ magnétique). Le son pourrait s'en trouver affecté.
- à la lumière directe du soleil
- à l'humidité
- à des températures extrêmes
- en présence de vibrations ou autres mouvements
- à la poussière
- à la fumée ou aux émanations grasses (cuisine par ex.)

Cet appareil est un récepteur AV à part entière présentant un grand nombre de fonctions et de prises. Il peut être utilisé facilement lorsque les raccordements et les réglages mentionnés ci-dessous ont été effectués.

Les couleurs des étapes ont la signification suivante :

Réglage nécessaire

Réglage à effectuer si nécessaire

1 Raccordement des enceintes

L'emplacement des enceintes aura un effet déterminant sur la qualité du son.

- Détermination des enceintes à utiliser ([page 11](#))
- Raccordement des enceintes ([page 12](#))
- Commutation du système d'enceintes ([page 14](#))

2 Raccordement des composants

Pour bénéficier de son surround, vous devez raccorder le lecteur Blu-ray Disc/DVD au récepteur à l'aide d'une connexion numérique.

- À propos du raccordement des sorties vidéo ([page 16](#))
- Raccordement d'un téléviseur et de périphériques de lecture ([page 17](#))
- Raccordement des antennes ([page 20](#))
- Branchement du récepteur ([page 22](#))

3 Mise sous tension

Assurez-vous d'avoir bien raccordé l'entrée vidéo du téléviseur au récepteur. Veuillez consulter le mode d'emploi du téléviseur en cas de doute.

4 Configuration du Speaker System (VSX-S510 uniquement) ([page 54](#))

Menu d'affectation d'entrée ([page 53](#))

(Si vous voulez effectuer d'autres liaisons que celles recommandées.)

Menu HDMI Setup ([page 57](#))

(Lorsque le téléviseur connecté prend en charge la fonction HDMI Audio Return Channel.)

5 Utilisez la configuration automatique à l'écran MCACC pour configurer votre système

- Configuration automatique du son surround (MCACC) ([page 23](#))

6 Lecture de base ([page 26](#))

- Sélection du signal d'entrée audio ([page 26](#))
- Lecture à partir d'un iPod ([page 28](#))
- Lecture à partir d'un périphérique USB ([page 29](#))
- Choix du mode d'écoute ([page 36](#))

7 Réglage des préférences de son

- Utilisation de la fonction Sound Retriever ([page 38](#))
- Un meilleur son grâce à la fonction Phase Control ([page 38](#))
- Écoute avec la fonction Acoustic Calibration EQ ([page 38](#))
- Utilisation du traitement de canal surround arrière (VSX-S510 uniquement) ([page 39](#))
- Réglage de la fonction Up Mix (VSX-S510 uniquement) ([page 39](#))
- Réglage des options audio ([page 40](#))
- Configuration manuelle des enceintes ([page 51](#))

Panneau avant

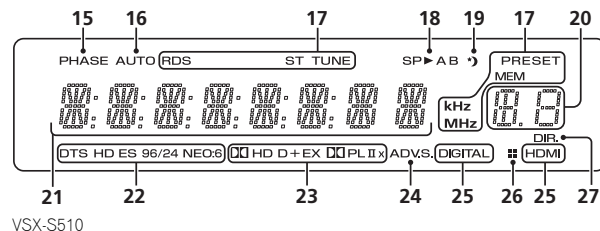
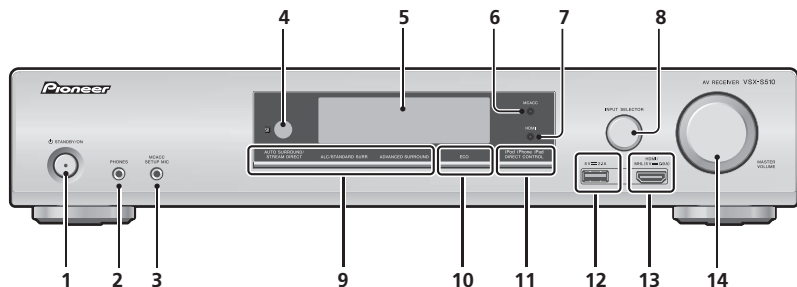
**1** **STANDBY/ON****2** **Voir la section PHONES**

Permet de raccorder un casque. Lorsque le casque est branché, les enceintes ne fournissent aucun son. Lorsqu'un casque est utilisé, seuls les modes d'écoute **PHONES SURR**, **STEREO** ou **STEREO ALC** sont disponibles (le mode **S.R AIR** est également disponible lorsque l'entrée **ADAPTER** est utilisée).

3 **Voir la section MCACC SETUP MIC**

Permet de raccorder un microphone pendant la configuration MCACC automatique (page 23).

4 **Capteur de télécommande**

Reçoit les signaux provenant de la télécommande (voir la section *Portée de la télécommande à la page 10*).

5 **Afficheur alphanumérique**

Voir la section *Afficheur à la page 7*.

6 **Indicateur MCACC**

S'allume lorsque Acoustic Calibration EQ (page 38) est sélectionné (Acoustic Calibration EQ est automatiquement activé après la configuration MCACC automatique (page 23)).

7 **Indicateur HDMI**

S'allume lorsque l'appareil est connecté à un équipement via l'interface HDMI (page 17).

8 **Cadran INPUT SELECTOR**

Permet de sélectionner une source d'entrée (page 26).

9 **Touches de mode d'écoute**

AUTO SURROUND/STREAM DIRECT – Permet d'alterner entre les modes de lecture Auto surround (page 36) et Stream Direct (page 37).

ALC/STANDARD SURR (VSX-S510 uniquement) – Ces touches permettent d'utiliser le décodage standard et de permuter entre les modes **Pro Logic II**, **Pro Logic IIx** et **NEO:6**, ainsi que d'utiliser le mode de contrôle automatique du niveau (page 36).

ALC/STANDARD SURR (VSX-S310 uniquement) – Ces touches permettent d'utiliser le décodage standard et de permuter entre les modes **Pro Logic II** et **NEO:6**, ainsi que d'utiliser le mode de contrôle automatique du niveau (page 36).

ADVANCED SURROUND – Permet de naviguer entre les divers modes surround (page 37).

10 **ECO**

Pour permuter entre les modes ECO 1 et ECO 2. Lorsque le mode ECO est activé (**ON**), l'affichage s'assombrit (page 37). Lorsque la touche d'un mode d'écoute est actionnée, le mode ECO est désactivé (**OFF**).

11 **iPod iPhone iPad (VSX-S510 uniquement) DIRECT CONTROL****iPod iPhone (VSX-S310 uniquement) DIRECT CONTROL**

Changez l'entrée de l'appareil sur **iPod** et activez les fonctions sur l'iPod (page 30).

12 **Prises iPod iPhone ou iPad (VSX-S510 uniquement)**

Permet de raccorder votre iPod/iPhone ou iPad (VSX-S510 uniquement) Apple ou votre périphérique de stockage de masse USB pour l'utiliser comme source audio (page 21).

13 **Connecteur d'entrée HDMI/MHL (VSX-S510 uniquement)**

Permet de relier un appareil HDMI compatible (Caméscope, etc.) (page 22). Un périphérique compatible MHL peut aussi être connecté ici à l'aide d'un câble MHL (vendu séparément) (page 21).

14 **Cadran MASTER VOLUME****Afficheur****15** **PHASE**

S'allume lorsque la touche Phase Control est sélectionnée (page 38).

16 AUTO

S'allume lorsque l'option Auto Surround est sélectionnée ([page 36](#)).

17 Indicateurs du syntoniseur

RDS – S'allume lors de la réception d'une émission RDS ([page 35](#)). (pour l'Europe)

ST – S'allume lors de la réception d'une émission FM stéréo en mode stéréo automatique ([page 34](#)).

TUNE – S'allume lors de la réception d'une émission radio normale.

PRESET – Indique si une station radio préregistrée est enregistrée ou appelée.

MEM – Clignote lorsqu'une station radio est enregistrée.

kHz/MHz – S'allume lorsque l'affichage alphanumérique indique la fréquence de la station radio AM/FM en cours de réception.

18 Indicateur d'enceinte

Indique si le système d'enceintes est utilisé ou non ([page 14](#)).

19 Indicateur du minuteur de veille

S'allume lorsque le récepteur est en mode minuterie de veille ([page 9](#)).

20 Indicateur des informations préregistrées ou du signal d'entrée

Indique le numéro de pré réglage du syntoniseur ou le type de signal d'entrée, etc.

21 Afficheur alphanumérique

Affiche diverses informations sur le système.

22 Indicateurs DTS

DTS – S'allume lorsqu'une source comportant des signaux audio DTS encodés est détectée.

HD – S'allume lorsqu'une source comportant des signaux audio DTS-EXPRESS ou DTS-HD encodés est détectée.

ES – S'allume pour indiquer que le décodage DTS-ES est activé. (VSX-S510 uniquement)

96/24 – S'allume lorsqu'une source comportant des signaux audio DTS 96/24 encodés est détectée.

NEO:6 – S'allume pour indiquer un traitement NEO:6 lorsque l'un des modes NEO:6 du récepteur est activé ([page 36](#)).

23 Indicateurs Dolby Digital

DD D – S'allume lorsqu'un signal Dolby Digital encodé est détecté.

DD D+ – S'allume lorsqu'une source comportant des signaux audio Dolby Digital Plus encodés est détectée.

DDHD – S'allume lorsqu'une source comportant des signaux audio Dolby TrueHD encodés est détectée.

EX (VSX-S510 uniquement) – S'allume pour indiquer que le décodage Dolby Digital EX est activé.

DDPLI(x) (VSX-S510 uniquement) – S'allume pour indiquer le décodage d'un signal **DD Pro Logic II** (voir à la section [Écoute de sonorités d'ambiance à la page 36](#) pour plus d'informations).

DDPLI – S'allume pour indiquer qu'un décodage **DD Pro Logic II** est en cours. (Pour plus d'informations à ce sujet, voir la section [Écoute de sonorités d'ambiance à la page 36](#).)

24 ADV.S.

S'allume lorsque l'un des modes Advanced Surround a été sélectionné (pour plus d'informations, voir la section [Utilisation des effets surround avancés à la page 37](#)).

25 Indicateurs de SIGNAL SELECT

DIGITAL – S'allume lorsqu'un signal audio numérique est sélectionné. Clignote lorsqu'un signal audio numérique est sélectionné et que l'entrée audio sélectionnée n'existe pas.

HDMI – S'allume lorsqu'un signal HDMI est sélectionné. Clignote lorsqu'un signal HDMI est sélectionné et que l'entrée HDMI sélectionnée n'existe pas.

26 Indicateur Up Mix (VSX-S510 uniquement)

S'allume lorsque la fonction Up Mix est activée (**ON**) ([page 39](#)).

27 DIR.

S'allume lorsque le mode **DIRECT** ou **PURE DIRECT** est sélectionné ([page 37](#)).

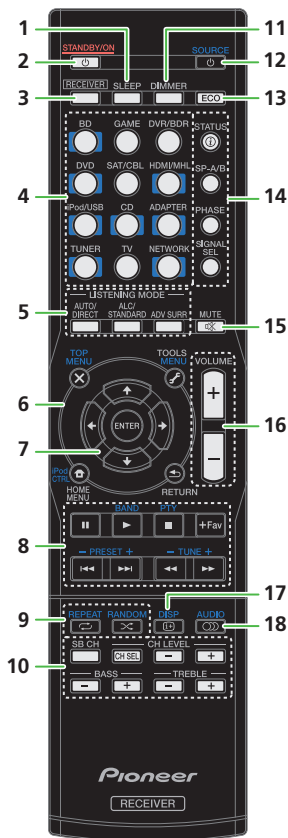

Télécommande

**1 SLEEP**

Appuyez sur cette touche pour modifier le délai qui s'écoule avant que le récepteur ne passe en mode veille (**30 min – 60 min – 90 min – Off**). Vous pouvez vérifier le temps restant avant le passage en mode veille en appuyant une fois sur la touche **SLEEP**.

2 STANDBY/ON

Cette touche permet d'allumer le récepteur et de le mettre en veille.

3 RECEIVER

Pour attribuer la télécommande au contrôle du récepteur (permet de sélectionner les commandes blanches (**SB CH**, etc.)). Utilisez également cette touche pour configurer le son surround ([page 51](#)) ou les paramètres audio ([page 40](#)).

4 Touches de fonction d'entrée

Pour sélectionner la source d'entrée de ce récepteur ([page 26](#)).

5 Touches de mode d'écoute

AUTO/DIRECT – Permet d'alterner entre les modes de lecture Auto surround ([page 36](#)) et Stream Direct ([page 37](#)).

ALC/STANDARD (VSX-S510 uniquement) – Ces touches permettent d'utiliser le décodage standard et de permuter entre les modes **DD** Pro Logic II, **DD** Pro Logic IIx et NEO:6, ainsi que d'utiliser le mode de contrôle automatique du niveau ([page 36](#)).

(VSX-S310 uniquement) – Ces touches permettent d'utiliser le décodage standard et de permuter entre les modes **DD** Pro Logic II et NEO:6, ainsi que d'utiliser le mode de contrôle automatique du niveau ([page 36](#)).

ADV SURR – Permet de naviguer entre les divers modes surround ([page 37](#)).

6 Touches de commande du récepteur et des autres composants

Pour utiliser les touches de commande suivantes, appuyez d'abord sur la touche de fonction d'entrée correspondante (**BD**, **DVD**, etc.).

Appuyez d'abord sur **RECEIVER** pour accéder au menu :

TOOLS – Permet d'accéder aux options Audio ([page 40](#)).

HOME MENU – Appuyez pour accéder au menu d'accueil (Home) ([page 51](#)).

RETURN – Permet de confirmer et de quitter l'écran du menu affiché.

Appuyez d'abord sur **BD**, **DVD** ou sur **DVR/BDR** (VSX-S510 uniquement) pour accéder au menu :

TOP MENU – Permet d'afficher le menu « supérieur » d'un Blu-ray Disc/DVD.

HOME MENU – Permet d'afficher l'écran HOME MENU.

RETURN – Permet de confirmer et de quitter l'écran du menu affiché.

MENU – Permet d'afficher le menu TOOLS du lecteur de Blu-ray Disc.

Appuyez d'abord sur **TUNER** pour accéder au menu :

TOOLS – Pour mémoriser des stations afin d'y accéder facilement ([page 34](#)). Permet aussi de changer le nom des stations mémorisées ([page 34](#)).

BAND – Permet de naviguer entre les bandes de signaux radio AM, FM ST (stéréo) et FM MONO ([page 34](#)).

Appuyez d'abord sur **iPod/USB** pour accéder au menu :

iPod CTRL – Permet de basculer entre les commandes de l'iPod et celles du récepteur ([page 29](#)).

7 / ENTER

Utilisez les touches fléchées pour régler votre système de son surround ([page 51](#)). Elle permet aussi de commander les menus/options Blu-ray Disc/DVD.

8 Touches de commande de composants

Les touches principales (**▶**, **■**, etc.) sont utilisées pour commander un composant après l'avoir sélectionné à l'aide des touches de fonction d'entrée.

- Les touches de commande des équipements externes permettent de contrôler les sources BD, DVD et CD d'équipements de la marque Pioneer exclusivement.

Vous pouvez accéder aux commandes se trouvant au-dessus de ces touches après avoir sélectionné la touche de source d'entrée correspondante (**BD**, **DVD** ou **CD**). Ces touches fonctionnent également comme décrit ci-dessous.

Appuyez d'abord sur **TUNER** pour accéder au menu :

PTY – Permet de rechercher des programmes de type RDS ([page 35](#)). (pour l'Europe)

BAND – Permet de naviguer entre les bandes de signaux radio AM, FM ST (stéréo) et FM MONO ([page 34](#)).

TUNE +/- – Permet de trouver les fréquences radio.

PRESET +/- – Ces touches permettent de sélectionner des stations de radio préréglées.

+Favorite (VSX-S510 uniquement) – Appuyez sur cette touche lorsqu'un morceau est sélectionné ou en cours de lecture. Le morceau sélectionné est consigné dans le dossier Favorites ([page 44](#)).

9 Touche d'options de lecture

REPEAT – Pour choisir parmi les options de lecture répétée. Chaque pression sur la touche fait défiler les options suivantes : Répéter la piste / Tout répéter / Désactiver la répétition.

RANDOM – Pour choisir parmi les options de lecture en ordre aléatoire. Chaque pression sur la touche active ou désactive la lecture en ordre aléatoire.

10 Commande d'autres équipements

Certaines touches sont accessibles en pressant d'abord sur la **RECEIVER**. (Par exemple, **SB CH**, etc.)

SB CH (VSX-S510 uniquement) – Appuyez sur cette touche pour sélectionner le mode **ON**, **AUTO**, ou **OFF** pour le canal surround arrière (page 39).

CH SEL – Appuyez sur cette touche plusieurs fois pour sélectionner un canal, puis sur **CH LEVEL +/-** pour régler le niveau sur (page 52).

CH LEVEL +/- – Ces touches permettent d'ajuster le niveau des canaux.

BASS +/-, TRE +/- – Pour ajuster les fréquences graves et les fréquences aiguës.

- Ces commandes sont désactivées lorsque le mode d'écoute est réglé sur **DIRECT** ou sur **PURE DIRECT**.
- Lorsque le réglage des enceintes avant est défini sur **SMALL** (ou sélectionné automatiquement via la procédure de configuration MCACC) et que la fréquence de recouvrement X.Over est réglée au-dessus de 150 Hz, le niveau du canal de caisson de basse peut être ajusté à l'aide de la touche **BASS +/-** (page 52).

11 DIMMER

Permet d'obscurcir ou d'éclaircir l'affichage. Quatre étapes sont nécessaires pour commander la luminosité.

Lorsque le mode ECO est activé, la luminosité descend d'un niveau. Si le niveau le plus faible est sélectionné, l'indication DIMMER apparaît sur l'affichage. (Mode autre qu'ECO : 4 niveaux / mode ECO : 2 niveaux)

12 SOURCE

Permet de mettre sous/hors tension un équipement Pioneer connecté à cet appareil.

13 ECO

Pour permuter entre les modes ECO 1 et ECO 2. Lorsque le mode ECO est activé (**ON**), l'affichage s'assombrit (page 37). Lorsque la touche d'un mode d'écoute est actionnée, le mode ECO est désactivé (**OFF**).

14 Touches de commande de composants

STATUS – Permet de sélectionner l'écran de cet appareil. Vous pouvez vérifier le mode d'écoute, le volume sonore, la configuration Speaker System (VSX-S510), ou le nom de l'entrée, en sélectionnant une source d'entrée.

- La configuration Speaker System peut être affichée ou non, selon la source d'entrée que vous avez sélectionnée.

SP-A/B – Cette touche permet de contrôler l'utilisation des enceintes. Lorsque SP OFF est sélectionné, aucun son n'est émis par les enceintes.

PHASE – Permet d'activer/de désactiver la correction de phase (page 38).

SIGNAL SEL – Appuyez pour sélectionner le signal audio d'entrée de l'équipement à partir duquel vous souhaitez effectuer la lecture (page 26).

15 MUTE

Permet de couper/restaurer le son.

16 VOLUME +/-

Pour ajuster le volume d'écoute.

17 DISP

Cette touche permet d'accéder à l'écran des Blu-ray disks ou des DVD.

18 AUDIO

Cette touche permet d'accéder aux options audio des Blu-ray Disc ou DVD.

Mise en place des piles

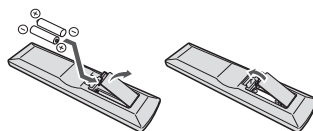

Les piles de la télécommande fournies avec l'appareil permettent d'effectuer les premières opérations ; il est possible qu'elles ne durent pas très longtemps. Nous recommandons l'usage de piles alcalines, dont la durée de vie est supérieure.

AVERTISSEMENT

- N'utilisez ni ne conservez les piles sous la lumière directe du soleil ou dans un endroit excessivement chaud, comme

une voiture ou à proximité d'un appareil de chauffage. Les piles risqueraient de fuir, de surchauffer, d'exploser ou de s'enflammer. Leur durée de vie et/ou leur performance pourrait également être réduite.

ATTENTION

- Une mauvaise utilisation des piles peut provoquer des accidents tels que fuites ou explosions. Veuillez observer les recommandations suivantes :
 - N'utilisez jamais des piles neuves et usagées dans le même appareil.
 - Insérez les piles en respectant les indications de polarité situées à l'intérieur du boîtier.
 - Des piles de même forme peuvent avoir des voltages différents. N'utilisez jamais des piles de voltage différent dans le même appareil.
 - Lorsque vous éliminez des piles / batteries usées, veuillez vous conformer aux normes gouvernementales ou aux règles des institutions publiques environnementales en vigueur dans votre pays ou région.
 - Lors de l'installation des piles, veillez à ne pas endommager les ressorts des bornes (-) des piles. Les piles risqueraient de fuir ou de surchauffer.

Portée de la télécommande

La télécommande ne fonctionnera pas correctement :

- Si des obstacles se trouvent entre la télécommande et le capteur de télécommande du récepteur.
- Si le capteur de télécommande est exposé à la lumière directe du soleil ou à un éclairage fluorescent.
- Si le récepteur se trouve à proximité d'un appareil qui émet des rayons infrarouges.
- Si le récepteur reçoit simultanément des signaux en provenance d'une autre télécommande à infrarouges.

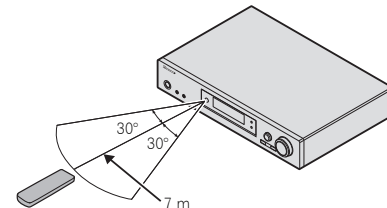

Détermination des enceintes à utiliser

Cet appareil vous permet de créer différents systèmes surround, en fonction du nombre d'enceintes que vous possédez.

- Ces enceintes doivent être raccordées aux canaux avant gauche et droit (**L** et **R**).
- Si vous possédez deux caissons de graves, le second caisson de graves peut être connecté à la prise **SUBWOOFER 2**. Le fait d'utiliser deux caissons de graves accentue les basses et produit un son plus puissant. Dans cette configuration, les deux caissons de graves restituent le même signal sonore.

Choisissez une configuration d'enceintes parmi les choix **[A]** à **[D]** ci-après.

Important

- Le caisson de graves passif Pioneer S-SLW500 peut uniquement être utilisé avec le modèle VSX-S510. Lors du raccordement des enceintes avec la configuration **[C]**, veillez à utiliser un modèle de caisson de graves avec amplificateur intégré et connectez-le à la borne PREOUT SUBWOOFER.

[A] Système surround à 5.1 canaux

- Réglage du système d'enceintes : **Normal**

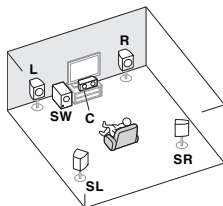

Un système surround de type 5.1 peut être obtenu en connectant les enceintes avant gauche et droite (**L/R**), l'enceinte centrale (**C**), les enceintes surround gauche et droite (**SL/SR**), et le caisson de basse (**SW**).

[B] Système surround à 3.1 canaux et connexion enceintes B (VSX-S510 uniquement)

- Réglage du système d'enceintes : **Speaker B**

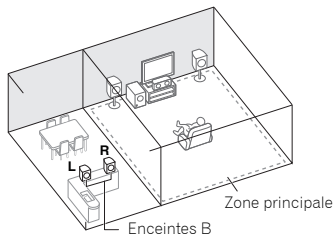

Ces liaisons permettent de bénéficier d'un son surround à 3.1 canaux dans la zone principale et du même son en stéréo restitué par les enceintes B.

- Lorsque vous utilisez les enceintes B, le son de la zone principale ne sera émis par les enceintes avant, l'enceinte centrale et le caisson de basse (Subwoofer).
- Les bornes d'enceintes B ne permettent pas de connecter un caisson de basse. Veuillez utiliser des enceintes à gamme étendue.

[C] Système surround (surround arrière) à 6.1 canaux (VSX-S510 uniquement)

- Réglage du système d'enceintes : **SB Single**

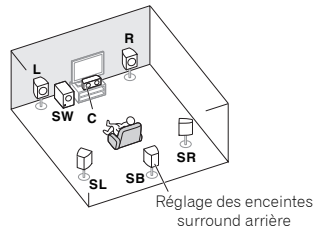

Il est possible d'améliorer la profondeur sonore d'un système surround 5.1 en y ajoutant une enceinte surround arrière (SB) pour créer un système surround 6.1. Lors de la connexion d'un caisson de basse avec cette configuration, veillez à utiliser un modèle avec amplificateur intégré.

[D] Système surround (surround arrière) à 7.1 canaux (VSX-S510 uniquement)

- Réglage du système d'enceintes : **Normal**

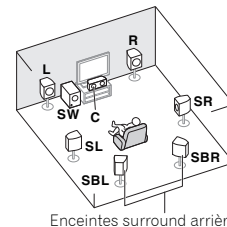

Il est possible de réaliser un système surround 7.1 en ajoutant des enceintes surround arrière (SBL/SBR) à un système surround 5.1.

Important

- Pour connecter les enceintes surround arrière (SBL/SBR), il est nécessaire d'utiliser un amplificateur externe séparé (voir la section [Raccordez les enceintes surround arrière \(VSX-S510 uniquement\)](#) à la page 13).

Quelques conseils pour améliorer la qualité du son

L'emplacement des enceintes dans la pièce d'écoute a une grande influence sur la qualité du son obtenu. Les conseils suivants vous permettront d'obtenir le meilleur son avec votre système.

- Il vaut mieux placer les enceintes de manière à réaliser un angle ouvert vers la position d'écoute. L'angle dépend de la taille de la pièce. Utilisez un angle inférieur pour les pièces plus grandes.
- Consultez le graphique ci-dessous pour le placement des enceintes que vous prévoyez de connecter.

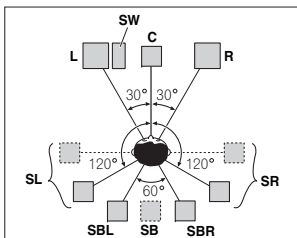

- Placez les enceintes surround à 120° de part et d'autre de l'axe central du système. Si vous utilisez des enceintes surround arrière, nous vous recommandons de placer les enceintes surround directement à gauche et à droite de la position d'écoute.
- Si vous prévoyez de n'utiliser qu'une seule enceinte surround arrière, placez-la dans l'axe central, directement derrière la position d'écoute.
- Si les enceintes surround ne peuvent pas être placées directement à côté de la position d'écoute dans un système à 7.1 canaux, l'effet surround pourra être amélioré en désactivant la fonction Up Mix (voir la section [Réglage de la fonction Up Mix \(VSX-S510 uniquement\)](#) à la page 39).
- Pour obtenir un effet stéréo optimal, écarter les enceintes avant de 2 à 3 mètres en les plaçant à égale distance du téléviseur.

- Si vous utilisez une enceinte centrale, placez les enceintes avant à un angle plus grand. Sinon, placez-les à un angle plus étroit.
- Placez l'enceinte centrale au-dessus ou en dessous du téléviseur de sorte que le son du canal central semble provenir de l'écran du téléviseur. Assurez-vous également que l'enceinte centrale ne traverse pas la ligne formée par le bord d'attaque des enceintes avant gauche et droite.
- Les enceintes surround et surround arrière doivent être placées 60 cm à 90 cm plus haut que vos oreilles et légèrement inclinées vers le bas. Assurez-vous que les enceintes ne sont pas face à face. Pour les signaux DVD-Audio, les enceintes doivent être plus rapprochées de l'auditeur que lors de la lecture sur un appareil de cinéma à domicile.
- Essayez de placer les enceintes surround à la même distance de la position d'écoute que les enceintes avant et centrale. Sinon, l'effet de son surround sera affaibli.
- Si vous prévoyez de placer les enceintes à côté d'un téléviseur à écran cathodique, utilisez des enceintes protégées contre les interférences électromagnétiques, ou placez les enceintes à une distance suffisante de l'écran.
- Le caisson de basses peut être placé sur le sol. L'idéal est de placer les autres enceintes au niveau de vos oreilles en position d'écoute. Il est déconseillé de poser les enceintes sur le sol (à l'exception du caisson de graves) ou de les installer très haut en position murale.
- Si vous ne raccordez pas de caisson de graves, raccordez des enceintes capables de reproduire les basses fréquences au canal avant. (Sinon, les basses fréquences des graves étant restituées par les enceintes avant, celles-ci pourraient être endommagées.)
- **Après avoir raccordé les enceintes, effectuez la configuration Auto MCACC (réglage de l'environnement des enceintes).**

Voir la section [Configuration automatique du son surround \(MCACC\)](#) à la page 23.

ATTENTION

- Assurez-vous que toutes les enceintes sont correctement installées. Ceci permet non seulement d'améliorer la qualité du son, mais aussi de réduire les risques de dommages ou de blessures, en empêchant les enceintes d'être renversées ou de tomber en cas de choc externe ou de secousse telle qu'un tremblement de terre.

Raccordement des enceintes

Le récepteur fonctionnera avec seulement deux enceintes stéréo (les enceintes avant sur le schéma), mais il est recommandé d'en utiliser au moins trois ; une configuration complète de huit enceintes est cependant idéale pour la production du son surround.

Vérifiez que l'enceinte droite est raccordée à la borne droite (R) et que l'enceinte gauche est raccordée à la borne gauche (L). Assurez-vous également que les bornes positive et négative (+/-) du récepteur sont reliées aux bornes positive et négative des enceintes.

Vous pouvez utiliser des enceintes ayant une impédance normale comprise entre 4 Ω et 16 Ω.

Assurez-vous que tous les branchements ont été effectués correctement avant de raccorder cet appareil au secteur.

Branchement des fils nus

- 1 Torsadez ensemble les brins de fil dénudés.
- 2 Libérez la borne de l'enceinte et insérez-y le fil.
- 3 Refermez la borne.

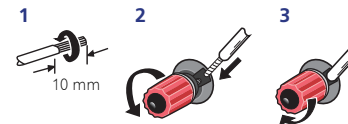

Les fils doivent être raccordés aux bornes **CENTER** ou **SURROUND** du VSX-S310 comme indiqué ci-dessous.

- 1 Torsadez ensemble les brins de fil dénudés.
- 2 Poussez sur les languettes pour les ouvrir et insérez le fil dénudé.
- 3 Relâchez les languettes.

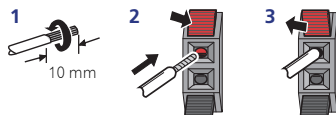

ATTENTION

- Les bornes des haut-parleurs sont sous une **tension ACTIVE DANGEREUSE**. Pour éviter tout risque de décharge électrique lors du branchement et du débranchement des câbles de haut-parleur, débranchez le cordon d'alimentation avant de toucher des parties non isolées.
- Assurez-vous que tous les brins de fil dénudés du câble d'enceinte sont torsadés ensemble et insérés complètement dans la borne de l'enceinte. Si une partie du fil d'enceinte exposé entre en contact avec le panneau arrière, l'alimentation peut être coupée par mesure de sécurité.

Raccordez les enceintes surround arrière (VSX-S510 uniquement)

Les paramètres Speaker System doivent être configurés lorsque les raccordements ci-dessus sont réalisés (voir la section [Configuration du Speaker System \(VSX-S510 uniquement\)](#) à la page 54).

- En cas d'utilisation d'une seule enceinte surround arrière, raccordez-la aux bornes d'enceintes **SUBWOOFER / SURR BACK**.

Raccordez le caisson de graves

Utilisez un câble à fiche RCA pour raccorder le caisson de graves. Il n'est pas possible d'utiliser des câbles d'enceintes.

- Si vous possédez deux caissons de graves, le second caisson de graves peut être connecté à la prise **SUBWOOFER 2**. Le fait d'utiliser deux caissons de graves accentue les basses et produit un son plus puissant. Dans cette configuration, les deux caissons de graves restituent le même signal sonore.

Schéma de connexion du système VSX-S510



Schéma de connexion du système VSX-S310



Commutation du système d'enceintes

VSX-S510: Lorsque la [Configuration du Speaker System \(VSX-S510 uniquement\)](#) à la page 54 est définie sur **SP▶B**, chaque pression sur la touche **SP▶AB** change l'enceinte utilisée pour la lecture : **SP▶AB, SP▶A, SP▶B, SP▶AB**.

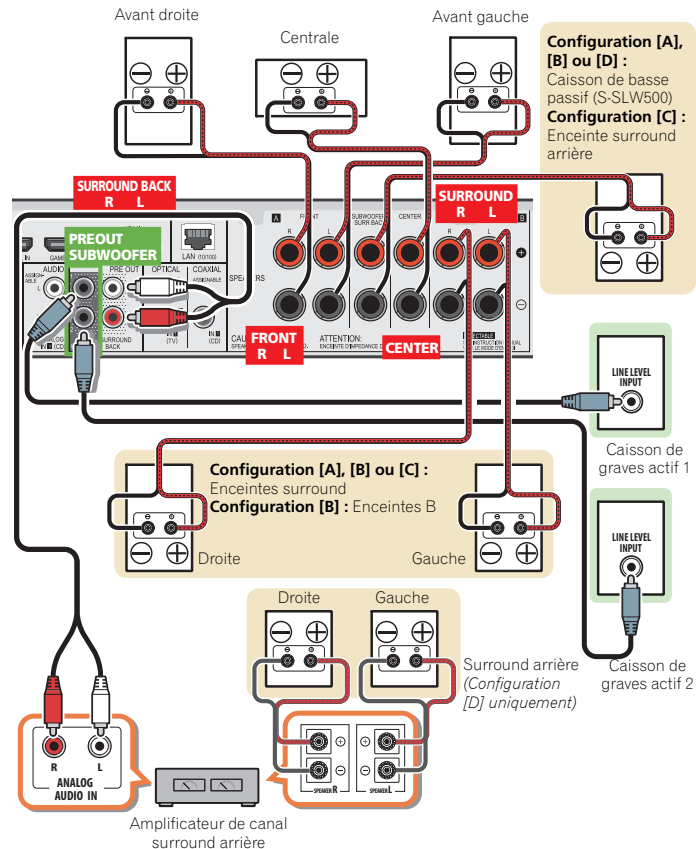
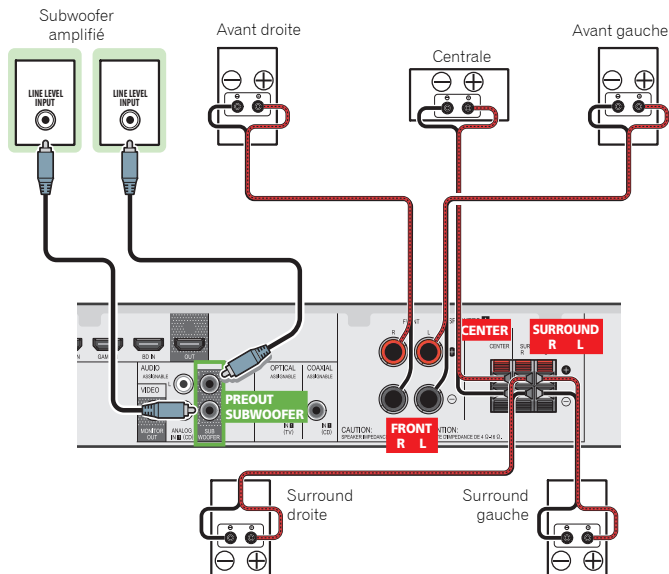
VSX-S310: Chaque pression sur la touche de contrôle des enceintes change l'enceinte utilisée pour la lecture : **SP▶, SP▶A**.

Cas où les enceintes sont réglées sur **SP-B** : Chaque pression sur la touche de contrôle des enceintes change l'enceinte utilisée pour la lecture : OFF, A, B, AB.

Cas où les enceintes sont réglées sur une option autre que **SP-B** : Chaque pression sur la touche de contrôle des enceintes change l'enceinte utilisée pour la lecture : OFF, A. Pour plus d'informations que le système d'enceintes, veuillez vous reporter à la section [Configuration du Speaker System \(VSX-S510 uniquement\)](#) à la page 54.

Appuyez de manière répétée sur la touche pour choisir parmi les options de réglage des bornes d'enceintes :

- **SP▶A** – Le signal de sortie audio est envoyé sur les bornes d'enceintes A (la lecture de contenu multicanal est possible).
- **SP▶B** (VSX-S510 uniquement) – Le signal de sortie audio est envoyé sur les deux enceintes connectées aux bornes d'enceintes B (le son est restitué en stéréo uniquement).
- **SP▶AB** (VSX-S510 uniquement) – Le signal de sortie audio est envoyé sur les bornes d'enceintes A, sur les bornes d'enceintes B et sur le subwoofer. Les sources de type multicanal sont remixées uniquement lorsque le mode **STEREO** ou **STEREO ALC** est sélectionné pour la sortie stéréo à partir des bornes d'enceintes A.
- **SP▶** – Aucun son n'est émis par les enceintes.

Remarque

- **VSX-S510 uniquement** : La sortie du subwoofer dépend des réglages effectués à la section [Réglage des enceintes](#) à la page 51. Toutefois, si **SP▶B** est sélectionné dans les réglages ci-dessus, le subwoofer n'émet aucun son (le canal LFE n'est pas remixé).
- Toutes les bornes d'enceintes sont désactivées (**SP▶**) lorsqu'un casque est branché. L'option **SP▶B** peut être sélectionnée (VSX-S510 uniquement) même lorsqu'un casque est connecté.

Raccordements des câbles

Veillez à ne pas plier les câbles par dessus l'appareil (conformément à l'illustration). Dans ce cas, le champ magnétique produit par les transformateurs de l'appareil pourrait provoquer le ronflement des enceintes.

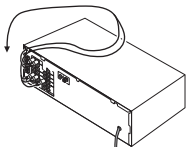

Important

- Avant un raccordement ou une modification de raccordement, mettez l'appareil hors tension et débranchez le cordon d'alimentation de la prise secteur.
- Avant de débrancher le cordon d'alimentation, mettez l'appareil en veille.

Câbles HDMI

Les signaux vidéo et audio peuvent être transmis simultanément via un seul câble. Dans le cas où le lecteur et le téléviseur sont connectés via cet appareil, utilisez des câbles HDMI pour les deux connexions.

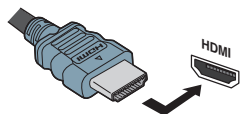

Veillez à raccorder la borne dans le sens qui convient.

Remarque

- Réglez le paramètre HDMI (voir la section [Réglage des options audio à la page 40](#)) sur **THRU** (THROUGH) et le signal d'entrée (voir la section [Sélection du signal d'entrée audio à la page 26](#)) sur **HDMI** si vous souhaitez entendre la sortie audio HDMI de votre téléviseur ou téléviseur à écran plat (aucun son ne sera transmis par ce récepteur).
- Si le signal vidéo n'apparaît sur votre téléviseur, essayez d'ajuster les réglages de la résolution de votre composant ou écran. Notez que certains composants (par exemple les

consoles de jeux vidéo) ont des résolutions qui ne peuvent pas être affichées.

- Lorsque le signal vidéo HDMI est 480i, 480p, 576i ou 576p, il est impossible de recevoir le son Multi Ch PCM et HD.

À propos de HDMI

La liaison HDMI transfère des signaux vidéo numériques non compressés de même que la plupart des signaux audio compatibles avec le composant raccordé, par exemple les signaux des DVD-Vidéo, DVD-Audio, SACD, Dolby Digital Plus, Dolby TrueHD, DTS-HD Master Audio (VSX-S510 uniquement) (voir ci-dessous pour les restrictions), CD-Vidéo/Super VCD et CD.

Ce récepteur intègre une Interface Multimédia Haute Définition (HDMI[®]™).

Il prend en charge les fonctions suivantes lorsque les liaisons HDMI sont utilisées.

- Transfert numérique de vidéo non compressée (contenu protégé par le HDCP (1080p/24, 1080p/60, etc.))
- Transmission de signal 3D
- Transfert des signaux audio Deep Color
- Transfert de signaux x.v.Color
- Audio Return Channel
- Entrée de signaux audio numériques PCM linéaires multicanaux (192 kHz ou inférieur) jusqu'à 8 canaux
- Entrée des signaux audio numériques aux formats suivants :
 - Dolby Digital, Dolby Digital Plus, DTS, Son à débit élevé (Dolby TrueHD, DTS-HD Master Audio (VSX-S510 uniquement)), DVD-Audio, CD, SACD (DSD 2 canaux uniquement), Video CD, Super VCD
- Fonctionnement synchronisé avec les équipements dotés de la fonction d'**Control** HDMI (voir la section [Fonction Control HDMI \(VSX-S510 uniquement\) à la page 57](#))
- Transmission de signal 4K
 - Il est possible que cette option ne fonctionne pas correctement selon l'équipement connecté.
 - Les signaux 4K 24p, 4K 25p et 4K 30p sont pris en charge

Remarque

- Utilisez un Câble HDMI[®]/™ haute vitesse. L'utilisation d'un câble HDMI de type autre que Câble HDMI[®]/™ haute vitesse peut causer des dysfonctionnements.
- L'utilisation d'un câble HDMI équipé d'un égaliseur intégré peut provoquer des dysfonctionnements.

- Les options 3D, Deep Color, x.v.Color, 4K signal transfer et Audio Return Channel sont uniquement disponibles lorsqu'un composant compatible est connecté.
- La transmission du signal audio numérique HDMI nécessite plus de temps pour être reconnue. C'est pourquoi, une coupure de son peut se produire au moment où l'on change de format audio ou lance la lecture.
- Le fait de mettre en marche ou d'arrêter le périphérique connecté à la borne HDMI OUT de cet appareil, ou de déconnecter/connecter le câble HDMI pendant la lecture peut produire des bruits parasites ou même interrompre le signal audio.

HDMI[®]
HIGH-DEFINITION MULTIMEDIA INTERFACE

Les termes HDMI et HDMI High-Definition Multimedia Interface ainsi que le logo HDMI sont des marques commerciales ou des marques déposées de HDMI Licensing, LLC aux États-Unis et dans d'autres pays.

"x.v.Color" et x.v.Color sont des marques commerciales de Sony Corporation.



Câbles audio analogiques

Utilisez des câbles phono stéréo RCA pour raccorder les appareils audio analogiques. Ces câbles sont le plus souvent rouges et blancs ; les fiches rouges doivent être raccordées aux bornes R (côté droit) et les fiches blanches aux bornes L (côté gauche).

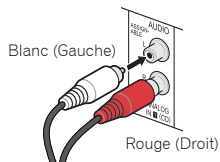

Câbles audio numériques

Les câbles audio numériques coaxiaux ou les câbles optiques disponibles dans le commerce doivent être utilisés pour raccorder les appareils numériques au récepteur.

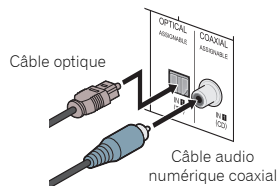

Remarque

- Lors du raccordement de câbles optiques, faites attention à ne pas endommager le cache qui protège la prise optique lors de l'insertion de la fiche.
- Pour ranger le câble optique, l'enrouler sans le serrer. Vous pourriez endommager le câble en l'enroulant de façon trop serrée.

Câbles vidéo (VSX-S310 uniquement)

Câbles vidéo RCA standard

Ces câbles sont couramment utilisés pour les raccordements vidéo et ils sont utilisés pour le raccordement à des bornes vidéo en composantes. Les fiches jaunes les distinguent des câbles audio.

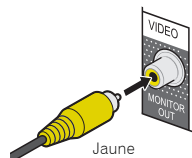

À propos du raccordement des sorties vidéo

Ce récepteur ne comporte pas de convertisseur vidéo. Si vous utilisez des câbles HDMI pour raccorder un équipement en entrée, le même type de câble doit être utilisé pour le raccordement du téléviseur.

Les signaux des entrées vidéo analogiques (composites) de cet appareil ne seront pas envoyés vers la prise de sortie **HDMI OUT**.

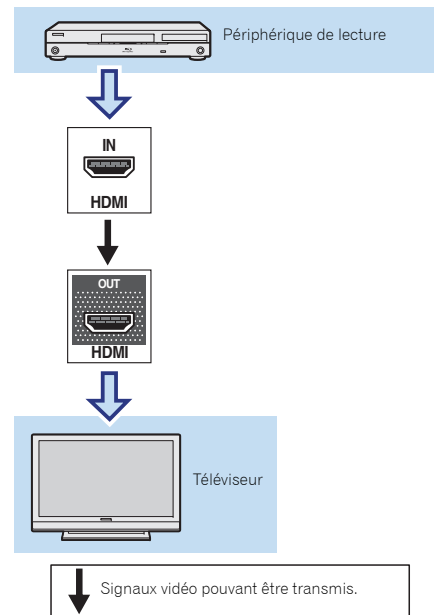

Raccordement d'un téléviseur et de périphériques de lecture

Connexion au moyen de l'interface HDMI

Si vous avez un composant équipé d'une prise HDMI ou DVI (avec HDCP) (Lecteur Blu-ray Disc, etc.), vous pouvez le raccorder à ce récepteur à l'aide d'un câble HDMI disponible dans le commerce.

Si le téléviseur et les équipements de lecture connectés prennent en charge la fonction d'**Control HDMI**, cette fonction pratique peut être utilisée (voir la section [Fonction Control HDMI \(VSX-S510 uniquement\)](#) à la page 57).

- La connexion et/ou le réglage suivant est nécessaire pour écouter le son du téléviseur par l'intermédiaire du récepteur.
 - Si le téléviseur ne prend pas en charge la fonction HDMI Audio Return Channel, connectez le récepteur et le téléviseur à l'aide de câbles audio (comme indiqué).
 - Si le téléviseur prend en charge la fonction HDMI Audio Return Channel, le son du téléviseur peut être envoyé vers le récepteur via la prise HDMI et il n'est alors pas nécessaire de connecter un câble audio. Dans ce cas, réglez l'option **ARC** sur **ON** dans le menu de configuration **HDMI Setup** (voir la section [Menu HDMI Setup](#) à la page 57).
 - Veuillez vous reporter au Guide d'utilisation du téléviseur pour consulter les instructions concernant les connexions et la configuration du téléviseur.

Remarque

- Pour pouvoir écouter le son du téléviseur connecté à ce récepteur via des câbles audio analogiques, il est nécessaire de configurer la fonction d'entrée audio analogique (voir la section [Menu d'affectation d'entrée](#) à la page 53).

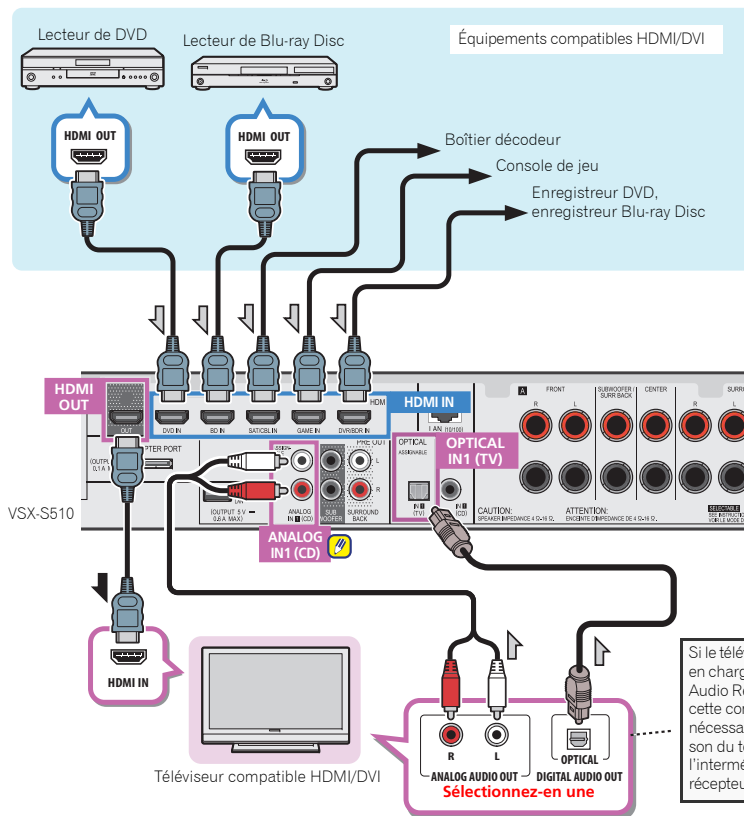

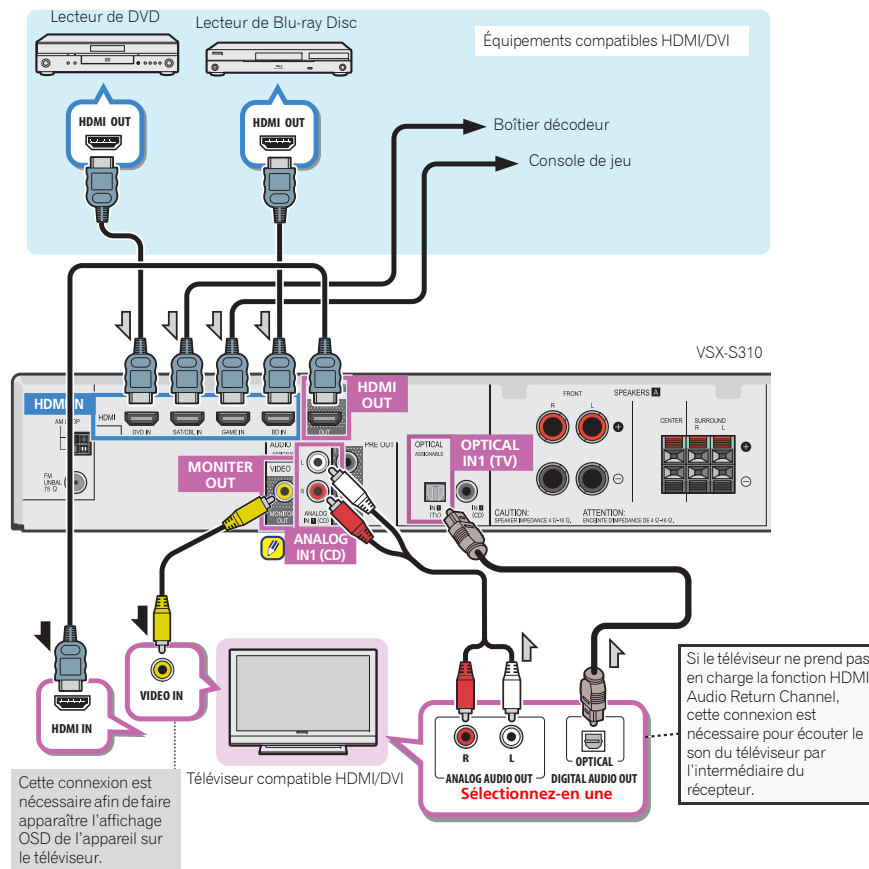

Raccordement de l'ADAPTEUR Bluetooth optionnel (VSX-S510 uniquement)

Lorsque l'ADAPTEUR Bluetooth (modèle Pioneer n° AS-BT100 ou AS-BT200) est raccordé à cet appareil, un produit équipé de la technologie sans fil Bluetooth (téléphone portable, lecteur de musique numérique, etc.) peut être utilisé pour écouter de la musique sans fil.

► Connectez la clé l'ADAPTEUR Bluetooth à la borne ADAPTER PORT à l'arrière de l'appareil.

- Pour plus d'informations sur la lecture de contenu à partir d'un équipement équipé de la technologie sans fil Bluetooth, voir la section [Appairage de l'ADAPTEUR Bluetooth et du périphérique à technologie sans fil Bluetooth à la page 32](#).

📌 Important

- Ne déplacez pas l'appareil en laissant l'ADAPTEUR Bluetooth connecté. Cela pourrait endommager le matériel ou produire un faux contact.

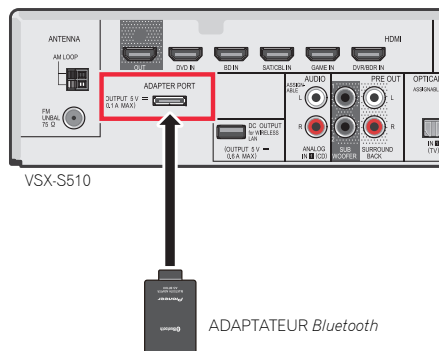

Connexion au réseau via une interface LAN (VSX-S510 uniquement)

En connectant cet appareil à votre réseau domestique via la prise LAN, vous pouvez écouter les stations de radio sur Internet. Pour pouvoir écouter des stations radio Internet, il faut s'abonner auprès d'un fournisseur de service Internet (FSI). Lorsque le récepteur est connecté de cette manière, il est possible de lire des fichiers audio stockés sur les équipements reliés au réseau, tels que votre ordinateur.

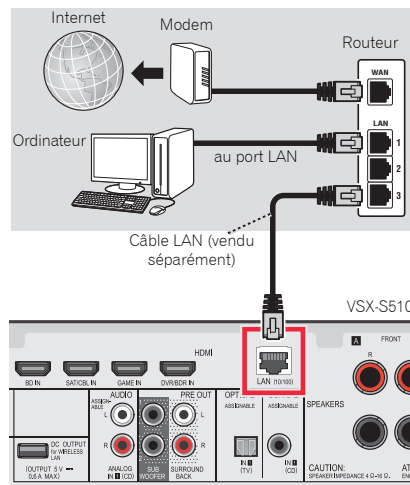

Raccordez la borne LAN de ce récepteur à la borne LAN de votre routeur (avec ou sans fonction de serveur DHCP) par un câble LAN direct (CAT 5 ou supérieur). Mettez la fonction de serveur DHCP de votre routeur en service. Si votre routeur n'intègre pas cette fonction, il faudra paramétrer le réseau manuellement. Pour plus de détails, voir la section [Menu de configuration du réseau à la page 45](#).

📌 Remarque

- Consultez le manuel d'utilisation de l'équipement connecté au réseau. La méthode de connexion peut varier selon votre environnement Internet.
- L'utilisation d'une connexion Internet haut-débit nécessite un contrat auprès d'un fournisseur d'accès Internet. Pour plus d'informations, contactez votre fournisseur d'accès Internet local.

Connexion à un réseau sans fil (WLAN) (VSX-S510 uniquement)

Il est possible de connecter le récepteur au réseau via une connexion sans fil (WLAN). Pour cela, utilisez le convertisseur AS-WL300, vendu séparément.

Pour plus d'informations, consultez le mode d'emploi fourni avec le convertisseur de réseau sans fil.

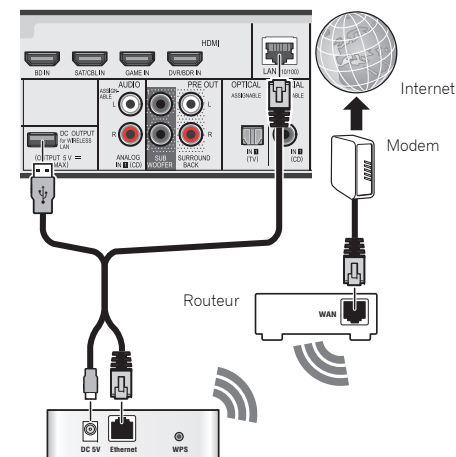

Convertisseur de réseau sans fil (WLAN) (AS-WL300)

Raccordement des antennes

Raccordez l'antenne cadre AM et l'antenne filaire FM comme indiqué ci-dessous. Pour améliorer la réception et la qualité du son, raccordez les antennes externes (voir la section [Utilisation des antennes externes ci-dessous](#)).

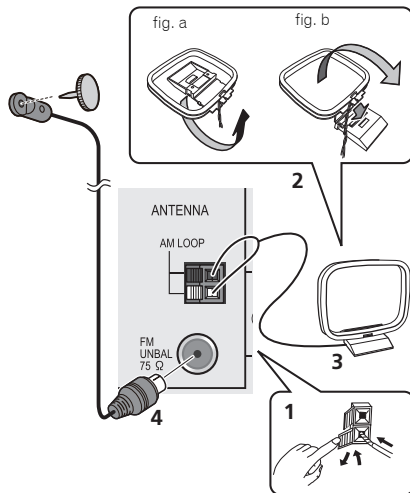

1 Poussez sur les languettes pour les ouvrir, puis insérez complètement un fil dans chaque borne avant de relâcher les languettes pour mettre en place les fils de l'antenne AM.

2 Reliez l'antenne cadre AM au pied joint.

Pour relier le pied à l'antenne, courbez-le dans le sens indiqué par la flèche (fig. a), puis attachez le cadre sur le pied (fig. b).

3 Placez l'antenne AM sur une surface plane en l'orientant vers une direction qui offre la meilleure réception.

4 Raccordez l'antenne filaire FM à la prise d'antenne FM.

Pour de meilleurs résultats, déroulez l'antenne FM et fixez-la sur un mur ou sur un encadrement de porte. Tendez-la, elle ne doit pas être enroulée.

Utilisation des antennes externes

Pour améliorer la réception FM

Pour l'Europe, la Russie et le Royaume-Uni

Utilisez un connecteur de type PAL (non fourni) pour raccorder une antenne FM externe.

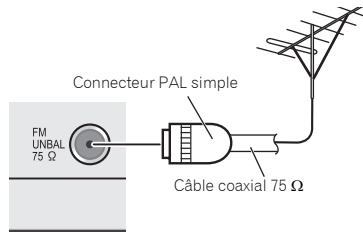

Pour améliorer la réception AM

Connectez un fil recouvert de vinyle de 5 à 6 mètres de long à la borne d'antenne AM sans déconnecter l'antenne cadre AM fournie.

Pour obtenir la meilleure réception possible, fixez ce fil métallique horizontalement, à l'extérieur.

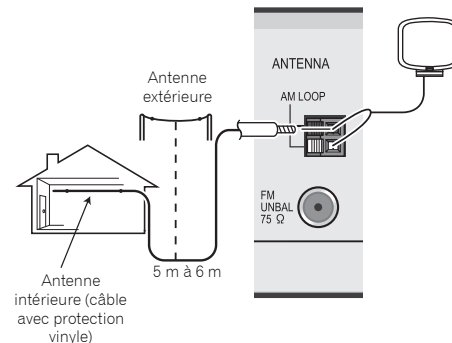

Connexion d'un iPod

Ce récepteur dispose d'une prise spéciale iPod/iPhone ou iPad (VSX-S510 uniquement) permettant d'agir sur la lecture des contenus audio de votre iPod par les commandes de ce récepteur.

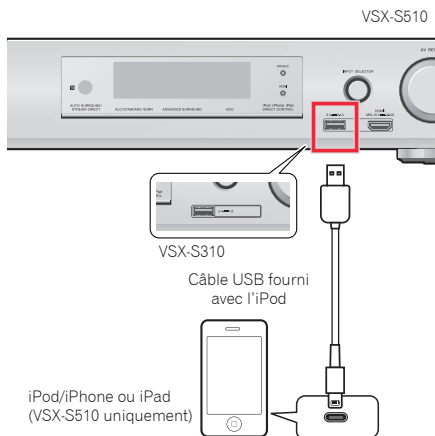

Remarque

- Un iPod/iPhone ou iPad (VSX-S510 uniquement) peut être connecté à l'appareil. Un iPod/iPhone ou iPad peut être connecté à l'appareil. Pour plus d'informations sur les modèles et les versions de produits pris en charge, consultez la section [Lecture à partir d'un iPod à la page 28](#).
- Réglez le récepteur en mode veille, puis utilisez le câble iPod pour raccorder votre iPod à la borne iPod/iPhone ou iPad (VSX-S510 uniquement) du panneau avant du récepteur.
- Pour le raccordement par câble, reportez-vous également au mode d'emploi de l'iPod.

- Lors de la connexion d'un iPhone à cet appareil, éloignez l'iPhone d'au moins 20 cm de l'appareil. Si l'iPhone est placé trop près de cet appareil et que l'iPhone reçoit un appel téléphonique, des bruits d'interférences indésirables pourraient être émis par l'appareil.
- L'iPod se charge chaque fois qu'il est connecté à cet appareil. (La charge est effective uniquement lorsque l'appareil est en marche.)
- Pour les instructions concernant la lecture sur le iPod, voir la section [Lecture à partir d'un iPod à la page 28](#).

Raccordement d'un appareil USB

Il est possible de lire un contenu audio et des fichiers d'images/photos stockés sur un périphérique USB en connectant le périphérique à l'appareil.

- Mettez ce récepteur en veille et raccordez votre appareil USB à la prise iPod/iPhone ou iPad (VSX-S510 uniquement) sur le panneau avant de ce récepteur.

- Cet appareil ne prend pas en charge les concentrateurs USB.
- Pour les instructions concernant la lecture sur le dispositif USB, voir la section [Lecture à partir d'un périphérique USB à la page 29](#).

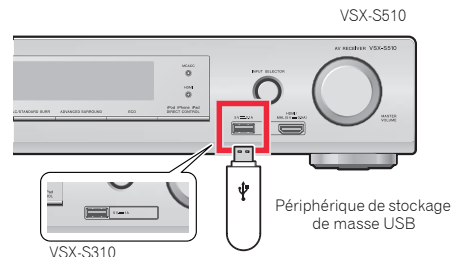

Connexion d'un périphérique compatible MHL (VSX-S510 uniquement)

Il est possible de connecter un périphérique compatible MHL afin de lire des contenus vidéo haute-définition, des contenus audio haute qualité multicanal, de visionner des photos, etc., tout en chargeant la batterie sur le récepteur. Pour connecter le périphérique, utilisez un câble MHL (vendu séparément).

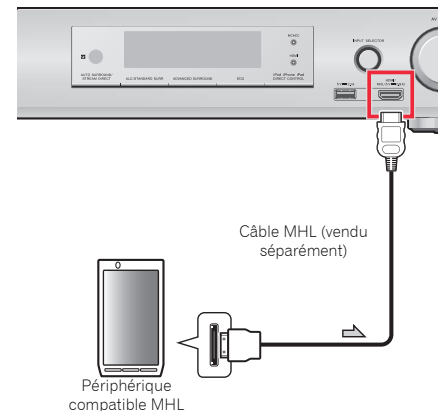

- Réglez le récepteur en mode veille, puis utilisez le câble MHL (vendu séparément) pour raccorder votre périphérique MHL à la borne MHL du panneau avant du récepteur.

- Le périphérique compatible MHL est rechargé à chaque fois qu'il est connecté à cet appareil. (La charge est effective uniquement lorsque l'appareil est en marche.)
- Pour plus d'informations sur la lecture à partir d'un périphérique compatible MHL, consultez la section [Lecture à partir d'un périphérique compatible MHL \(VSX-S510 uniquement\) à la page 31](#).

Raccordement d'un composant pourvu d'une prise HDMI à l'entrée du panneau avant (VSX-S510 uniquement)

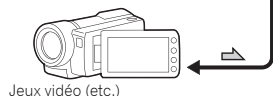

Jeux vidéo (etc.)

Branchement du récepteur

Ne raccordez le récepteur au secteur qu'après y avoir connecté tous les composants, y compris les haut-parleurs.

Pour le Royaume-Uni

- 1 Enfichez le cordon d'alimentation fourni dans la prise AC IN à l'arrière du récepteur.
- 2 Enfichez l'autre extrémité dans une prise électrique.

Pour l'Europe et la Russie

- ▶ Branchez le cordon d'alimentation secteur sur une prise secteur pratique.

⚠ ATTENTION

- Tenez le cordon d'alimentation par sa prise lorsque vous le manipulez. Ne débranchez pas l'appareil en tirant sur le cordon et ne touchez jamais le cordon d'alimentation avec les mains mouillées ; vous pourriez provoquer un court-circuit ou prendre un choc électrique. Ne posez pas l'appareil, un meuble ou tout autre objet, sur le câble, et ne pincez pas le câble. Ne faites pas de nœud avec le cordon d'alimentation et ne l'attachez pas avec d'autres cordons ou câbles. Les câbles d'alimentation doivent être installés de façon à ce que l'on ne puisse pas marcher dessus. Un câble abîmé peut provoquer un risque d'incendie ou un choc électrique. Vérifiez l'état du cordon de temps à autre. En cas d'endommagement, contactez le service après-vente PIONEER le plus proche ou votre revendeur local, pour remplacement.
- Lorsque le récepteur n'est pas utilisé durant une longue période (par ex. pendant les vacances), il est recommandé de le débrancher, en retirant le connecteur d'alimentation de la prise murale.

📌 Remarque

- Lorsque ce récepteur est relié à une prise secteur, un processus d'initialisation HDMI de 2 à 10 secondes commence. Durant celui-ci il n'est pas possible d'effectuer d'autres opérations. Le témoin **HDMI** clignote sur l'afficheur du panneau avant pendant l'initialisation, et vous pouvez mettre le récepteur sous tension lorsque le

clignotement a cessé. Lorsque la fonction **Control HDMI** est réglée sur **OFF**, vous pouvez sauter cette procédure. Pour plus d'informations sur la fonction d'**Control HDMI**, voir la section [Menu HDMI Setup à la page 57](#).



Avant d'effectuer la configuration (VSX-S310 uniquement)

Vous pouvez ajuster la configuration du récepteur à l'aide de l'écran OSD qui s'affiche sur le téléviseur.

- Utilisez les connexions composites pour configurer le système.
- Pour connecter cet appareil au téléviseur, veuillez vous reporter [page 17](#).

Suivez tout d'abord la procédure ci-après pour afficher l'écran OSD.

1 Allumez le récepteur et votre téléviseur.

2 Commutez l'entrée du téléviseur sur l'entrée qui connecte ce récepteur au téléviseur via le câble vidéo composite correspondant.

Par exemple, si vous connectez ce récepteur aux prises VIDEO de votre téléviseur, veillez à ce que l'entrée sélectionnée soit VIDEO.

3 Appuyez sur la touche **RECEIVER** de la télécommande, puis sur la touche **HOME MENU**.

Le menu d'accueil (Home) de l'écran OSD s'affiche sur le téléviseur.

Annulation de la fonction d'arrêt automatique Auto Power Down (pour l'Europe, la Russie et le Royaume-Uni)

Lorsque cet appareil n'est pas utilisé pendant une période définie, il se met automatiquement hors tension. La minuterie d'arrêt automatique est réglée en usine sur une durée de 15 minutes pour le VSX-S510 et de 6 heures pour le VSX-S310. Cette durée peut être modifiée et la fonction d'arrêt automatique peut aussi être désactivée. Pour plus de détails, voir la section [Le menu Auto Power Down à la page 54](#).

Configuration automatique du son surround (MCACC)

Le système de calibrage acoustique multicanaux (Multi-Channel Acoustic Calibration, MCACC) mesure les caractéristiques acoustiques de votre position d'écoute en tenant compte du bruit ambiant, de la taille et de la distance des enceintes et des tests sur le retard et le niveau de canal. Une fois que vous avez installé le microphone fourni avec votre système, le récepteur utilise les informations provenant d'une série de tonalités de test afin d'optimiser les réglages d'enceinte et l'égalisation pour une pièce spécifique.

ATTENTION

- Les tonalités de test utilisées dans la configuration MCACC automatique sont générées à un volume élevé.

Important

- La configuration MCACC automatique remplace tous les réglages précédemment effectués pour les enceintes.
- L'entrée **NETRADIO**, **M.SERVER**, **FAVORITE**, **iPod/USB** ou **ADAPTER** ne doit pas être sélectionnée comme source d'entrée avant d'utiliser la fonction de configuration automatique MCACC.

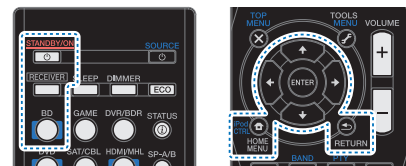

1 Allumez le récepteur et votre téléviseur.

2 Commutez l'entrée du téléviseur sur l'entrée qui connecte ce récepteur au téléviseur via le câble HDMI correspondant (VSX-S510 uniquement).

3 Connectez le microphone à la prise MCACC SETUP MIC sur le panneau avant.

Assurez-vous qu'il n'y a pas d'obstacles entre les enceintes et le microphone.

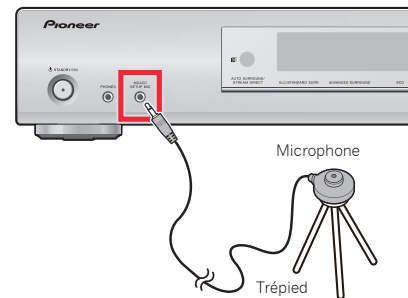

Si vous avez un trépied, utilisez-le pour y placer le microphone afin qu'il soit au niveau des oreilles à votre position d'écoute normale. Sinon, placez le microphone au niveau des oreilles en utilisant une table ou une chaise.

4 Appuyez sur la touche BD de la télécommande pour passer sur l'entrée BD.

5 Appuyez sur la touche **RECEIVER** de la télécommande, puis sur la touche **HOME MENU**.

Le menu d'accueil (Home) s'affiche sur le téléviseur. Utilisez les touches $\uparrow/\downarrow/\leftarrow/\rightarrow$ et **ENTER** de la télécommande pour naviguer dans les écrans et sélectionner des options de menu. Appuyez sur la touche **RETURN** pour sortir du menu actuel.

- Appuyez sur **HOME MENU** à tout moment pour quitter le menu d'accueil (Home). Si vous annulez la configuration MCACC automatique à n'importe quel moment, le récepteur abandonne la configuration automatiquement et aucun réglage n'est enregistré.
- L'économiseur d'écran démarre automatiquement au bout de trois minutes d'inactivité.

6 Sélectionnez 'Auto MCACC' dans le menu d'accueil (Home), puis appuyez sur **ENTER**.

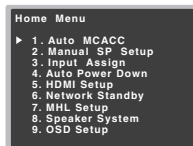

VSX-S510

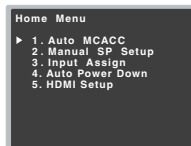

VSX-S310

- **Mic In!** clignote lorsque le microphone n'est pas raccordé à la prise MCACC SETUP MIC.

Veillez à faire le moins de bruit possible après avoir appuyé sur **ENTER**. Le système émet une série de tonalités de test pour établir le niveau de bruit ambiant.

7 Suivez les instructions à l'écran.

- Assurez-vous que le microphone est connecté.
- Vérifiez que le caisson de basses est allumé et que le volume est monté.
- Lorsque vous utilisez les enceintes surround arrière, mettez sous tension l'amplificateur auquel les enceintes surround arrière sont connectées, et ajustez le volume au niveau désiré (VSX-S510 uniquement).

8 Attendez que les tonalités de test ne retentissent plus.

Un rapport de progression est affiché à l'écran pendant que le récepteur émet des tonalités de test afin de déterminer la présence des enceintes dans votre configuration. Essayez de rester aussi silencieux que possible pendant cette opération.

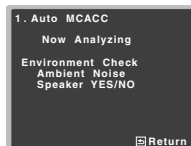

- Pour régler correctement vos enceintes, ne réglez pas le volume pendant que les tonalités de test sont générées.

9 Confirmez la configuration des enceintes.

La configuration affichée à l'écran doit indiquer les enceintes que vous avez réellement installées.

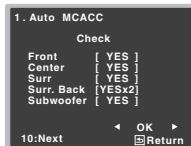

VSX-S510

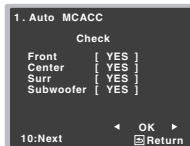

VSX-S310

- Si un message d'erreur (tel que **Too much ambient noise**) s'affiche, sélectionnez **RETRY** après avoir vérifié le bruit ambiant (voir la section [Autres problèmes lors de l'utilisation de la configuration MCACC automatique à la page 25](#)).

Si la configuration des enceintes affichée n'est pas correcte, utilisez \uparrow/\downarrow pour sélectionner l'enceinte et \leftarrow/\rightarrow modifier la configuration. Lorsque vous avez terminé, passez à l'étape suivante.

Si un message d'erreur (**ERR**) s'affiche dans la colonne de droite, il est possible que vous ayez mal raccordé vos enceintes. Si le fait de sélectionner la touche **RETRY** ne corrige pas le problème, arrêtez le récepteur et vérifiez les raccordements des enceintes.

10 Assurez-vous que 'OK' est sélectionné, puis appuyez sur **ENTER**.

Si l'écran, à l'étape 9, reste affiché 10 secondes sans intervention de votre part, et si vous n'appuyez pas sur la touche **ENTER** à l'étape 10, la configuration MCACC automatique démarre automatiquement, comme illustré ci-dessous.

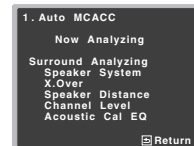

Un indicateur de progression apparaît à l'écran pendant que le récepteur émet les tonalités de test afin de déterminer les réglages optimum du récepteur concernant le niveau des canaux, la distance des enceintes, la fréquence de recouvrement et le calibrage Acoustic Calibration EQ.

De nouveau, essayez de rester aussi silencieux que possible pendant cette opération. Celle-ci peut prendre 1 à 3 minutes.

11 La configuration Auto MCACC est terminée ! Retournez au menu d'accueil (Home).

Les réglages effectués dans la configuration Auto MCACC doivent permettre à votre système de fournir un excellent son surround, mais il est aussi possible d'ajuster ces réglages manuellement en utilisant le menu d'accueil (Home) (voir [page 51](#)).

Remarque

- Selon les caractéristiques de votre pièce, parfois, des enceintes identiques avec des tailles de cône d'environ 12 cm se retrouveront avec des réglages de taille différents. Vous pouvez corriger le réglage manuellement à l'aide de la section [Réglage des enceintes à la page 51](#).
- Le réglage de la distance du subwoofer peut être supérieur à la distance réelle de la position d'écoute. Ce réglage doit être précis (en tenant compte des caractéristiques de retard et de la pièce) et il n'a généralement pas besoin d'être changé.

Autres problèmes lors de l'utilisation de la configuration MCACC automatique

Si l'environnement de la pièce n'est pas optimal pour la configuration MCACC automatique (trop de bruit de fond, écho dans les murs, obstacles entre les enceintes et le microphone) il se peut que les réglages finaux soient incorrects. Vérifiez s'il y a des équipements domestiques (climatiseur, réfrigérateur, ventilateur, etc.) qui pourraient affecter l'environnement et éteignez-les si nécessaire. Si des instructions apparaissent sur l'écran du panneau avant, veuillez les suivre.

- Certains vieux téléviseurs peuvent interférer avec le fonctionnement du microphone. Si tel semble être le cas, éteignez le téléviseur lors de la configuration MCACC automatique.



Lecture d'une source

Voici les instructions de base pour lire une source (telle qu'un DVD) avec votre système home cinéma.

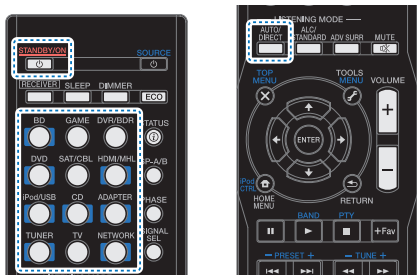

1 Allumez les composants de votre système et votre récepteur.

Allumez en premier lieu l'équipement de lecture (par exemple, un lecteur DVD), votre téléviseur et le caisson de graves (si vous en avez un), puis le récepteur (appuyez sur **STANDBY/ON**).

- Assurez-vous de débrancher le microphone de configuration.

2 Commutez l'entrée TV sur l'entrée qui est connectée à ce récepteur.

Par exemple, si vous connectez ce récepteur aux prises **VIDEO** de votre téléviseur, veillez à ce que l'entrée sélectionnée soit **VIDEO**.

3 Utilisez les touches de fonctions d'entrée pour sélectionner la fonction d'entrée souhaitée.

- L'entrée du récepteur commute et vous pourrez alors utiliser d'autres composants via la télécommande. Pour faire fonctionner ce récepteur, appuyez d'abord sur la touche **RECEIVER** de la télécommande, puis appuyez sur la touche voulue.

Si vous sélectionnez la source d'entrée correcte et qu'aucun son n'est émis, sélectionnez le signal d'entrée audio pour la lecture (voir la section [Sélection du signal d'entrée audio ci-dessous](#)).

4 Appuyez sur **AUTO/DIRECT** pour sélectionner « **AUTO SURROUND** », puis lancez la lecture de la source.

Si vous lisez un disque DVD enregistré en Dolby Digital ou DTS surround, l'utilisation d'une connexion audionumérique doit vous permettre de profiter du son surround. Si vous lisez à partir d'une source stéréo ou si la connexion audio est une connexion analogique, le son ne sera émis que par les enceintes avant gauche et droite en mode d'écoute par défaut.

Il est possible de voir l'affichage sur le panneau avant, que la lecture en mode surround s'effectue correctement ou non.

Lorsque des enceintes surround arrière sont utilisées, les indications **DOD+PLIIX** (VSX-S510 uniquement) et **DOD+PLII** sont affichées lors de la lecture de signaux Dolby Digital 5.1-canaux, et l'indication **DTS+NEO:6** est affichée lors de la lecture de signaux DTS 5.1-canaux. Si vous n'utilisez pas d'enceinte surround arrière, **DOD** s'affiche pour la lecture de signaux Dolby Digital. Si l'affichage ne correspond pas aux signaux présents et au mode d'écoute, vérifiez les liaisons et les réglages.

Remarque

- Vous devez peut-être vérifier les réglages de sortie audio numérique de votre lecteur DVD ou de votre récepteur satellite numérique. Celui-ci doit être réglé pour générer du son Dolby Digital, DTS et 88.2 kHz/96 kHz PCM (2 canaux) ; s'il existe une option pour son MPEG, activez-la pour convertir le son MPEG en PCM.
- Selon votre lecteur DVD ou vos disques sources, il se peut que vous n'obteniez qu'un son analogique 2 canaux (stéréo). Dans ce cas, si vous désirez un son surround multicanaux, l'appareil doit être placé en mode d'écoute multicanaux.

5 Utilisez les touches **VOLUME +/-** pour régler le volume sonore.

Coupez le volume de votre téléviseur pour que le son provienne intégralement des enceintes connectées à ce récepteur.

Sélection du signal d'entrée audio

Le signal d'entrée audio peut être sélectionné pour chaque source d'entrée. Une fois le signal d'entrée audio réglé, il sera appliqué à chaque fois que vous sélectionnez la source d'entrée à l'aide des touches de fonctions d'entrée.

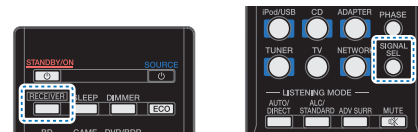

Appuyez sur la touche **RECEIVER**, puis appuyez sur la touche **SIGNAL SEL** pour sélectionner le signal d'entrée audio correspondant au composant source.

Chaque pression sur la touche fait défiler les options suivantes :

- H** – Sélectionne un signal HDMI. Vous pouvez sélectionner **H** pour l'entrée **BD, DVD, SAT/CBL, DVR/BDR** (VSX-S510 uniquement), **HDMI/MHL** (VSX-S510 uniquement) ou **GAME**. Pour ce qui est des autres entrées, vous ne pouvez pas sélectionner **H**.
 - Lorsque l'option **HDMI** (voir la section [Réglage des options audio à la page 40](#)) est réglée sur **THRU**, le son est transmis par le téléviseur non pas par ce récepteur.
- A** – Permet de sélectionner les entrées analogiques.
- C1/O1** – Permet de sélectionner l'entrée numérique. La valeur **C1** permet de sélectionner l'entrée coaxiale 1 et la valeur **O1** permet de sélectionner l'entrée audio optique 1.

Lorsque **C1/O1** (numérique) est sélectionné et que l'entrée audio sélectionnée n'est pas fournie, l'option **A** (analogique) est automatiquement sélectionnée.

Remarque

- Les entrées **DVD**, **SAT/CBL**, **BD**, **DVR/BDR** (VSX-S510 uniquement), **HDMI/MHL** (VSX-S510 uniquement) et **GAME** sont associées de manière fixe au signal **H** (HDMI). Elle ne peut pas être modifiée.
- Pour l'entrée **TV**, seule l'option **C1/O1** (numérique) peut être sélectionnée. Cependant, lorsque l'option **ARC** est activée (**ON**) dans le menu de configuration **HDMI Setup**, l'entrée est définie sur **H** (HDMI) et elle ne peut pas être modifiée.
- L'option **A** (analogique) peut être sélectionnée uniquement pour l'entrée TV et CD après avoir attribué l'entrée via le menu Input Assign ([page 53](#)).
- En mode **H** (HDMI) ou **C1/O1** (numérique), **DD** s'allume lorsqu'un signal Dolby Digital est reçu, et **DTS** s'allume lorsqu'un signal DTS est reçu.
- Lorsque le mode d'entrée numérique (câble optique ou coaxial) est sélectionnée, cet appareil peut lire uniquement les formats de signaux numériques Dolby Digital, PCM (32 kHz à 192 kHz) et DTS (y compris le format DTS 96 kHz/24 bits). Les signaux compatibles via les bornes HDMI sont les suivants : Dolby Digital, DTS, SACD (DSD 2 ch), PCM (fréquences d'échantillonnage de 32 kHz à 192 kHz), Dolby TrueHD, Dolby Digital Plus, DTS-EXPRESS, DTS-HD Master Audio (VSX-S510 uniquement) et DVD-Audio (192 kHz compris). Avec d'autres formats de signaux numériques, réglez sur **A** (analogique).
- Un bruit numérique peut se produire lorsqu'un lecteur de LD ou de CD compatible avec le format DTS lit un signal analogique. Pour éviter le bruit, réalisez les connexions numériques adéquates ([page 16](#)) et réglez l'entrée de signal sur **C1/O1** (numérique).
- Certains lecteurs de DVD n'émettent pas de signaux DTS. Pour de plus amples informations à ce sujet, consultez le mode d'emploi fourni avec votre lecteur de DVD.

Astuce

- Pour bénéficier de l'image et/ou du son des équipements connectés sur les différentes prises, sélectionnez la source de la manière indiquée ci-après.

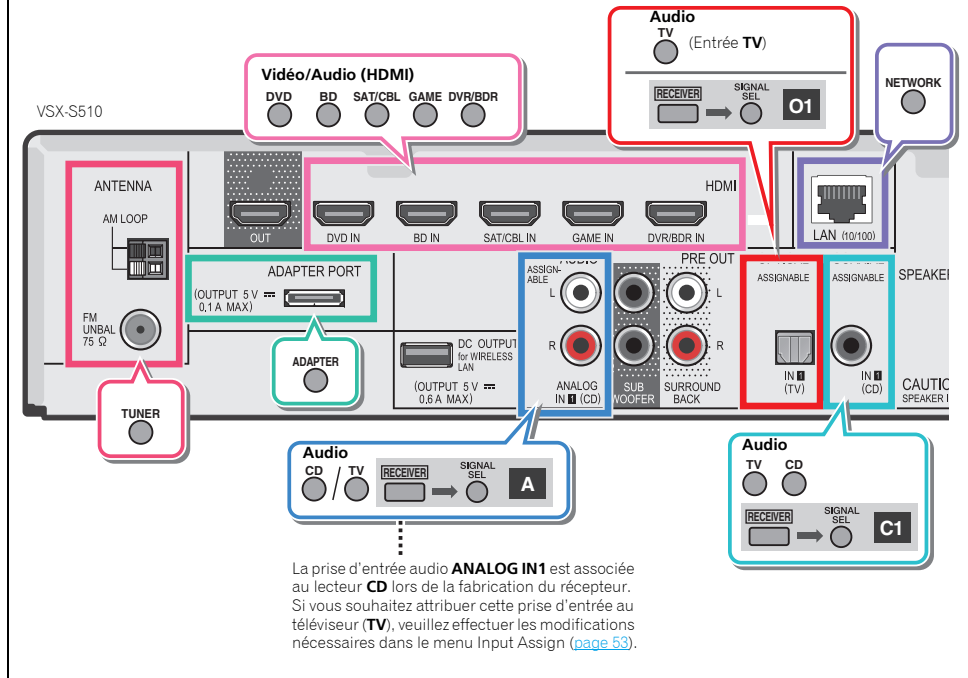

Astuce

- Pour bénéficier de l'image et/ou du son des équipements connectés sur les différentes prises, sélectionnez la source de la manière indiquée ci-après.

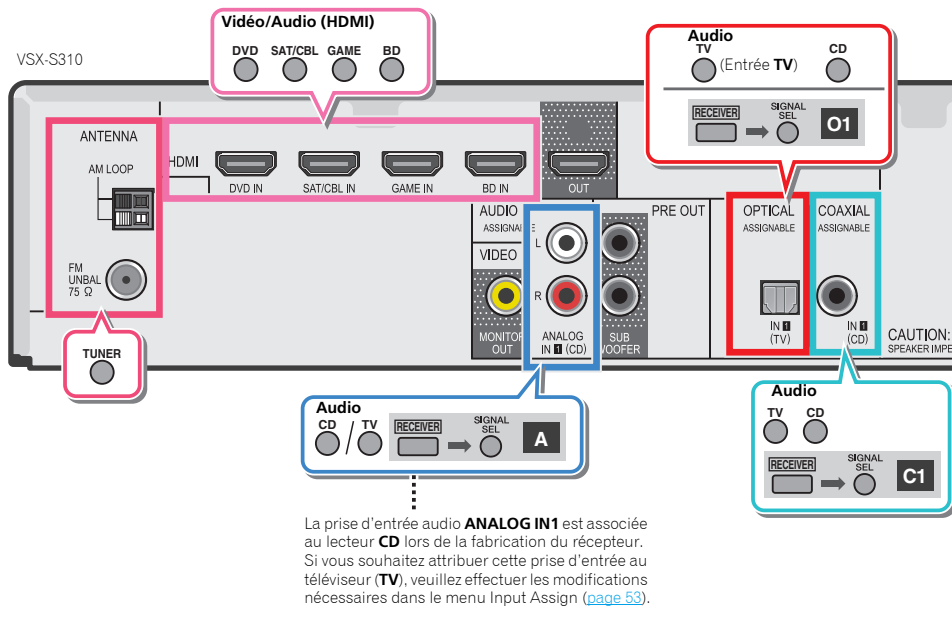

Lecture à partir d'un iPod

Ce récepteur est équipé d'un connecteur **iPod iPhone ou iPad (VSX-S510 uniquement) USB** qui vous permet d'utiliser les commandes du récepteur pour contrôler la lecture des fichiers audio stockés sur votre iPod.

Important

- Pioneer ne peut en aucun cas accepter de responsabilité pour toute perte directe ou indirecte résultant d'un problème ou de la perte de matériel enregistré dus à une panne de l'iPod.
- L'opération de démarrage prend environ une minute à partir de la mise sous tension.
- Le modèle VSX-S510 est équipé d'une prise USB : l'USB fonctionne avec les iPhone 5, iPhone 4S, iPhone 4, iPhone 3GS, iPhone 3G, iPhone, iPad (3ème et 4ème génération), iPad 2, iPad, iPad mini, iPod touch (1ère à 5ème génération) et iPod nano (3ème à 7ème génération).
- Le modèle VSX-S310 est équipé d'une prise USB : la prise USB prend en charge les appareils iPhone 5, iPhone 4S, iPhone 4, iPhone 3GS, iPhone 3G, iPod touch (1re à 5e génération), iPod classic et iPod nano (3e à 7e génération).
- Ce récepteur a été développé et testé pour la version de logiciel de l'iPod/iPhone ou iPad (VSX-S510 uniquement) indiquée sur le site Web de Pioneer (<http://pioneer.jp/homeav/support/ios/eu/>).
- L'installation de versions de logiciel sur votre iPod/iPhone ou iPad (VSX-S510 uniquement) autres que celles indiquées sur le site Web de Pioneer peut provoquer des problèmes d'incompatibilité avec ce récepteur.
- L'utilisation des appareils iPod, iPhone ou iPad (VSX-S510 uniquement) est autorisée pour la reproduction de contenus non soumis à des droits d'auteur ou de contenus dont l'utilisateur détient légalement le droit de reproduction.
- La fonction d'égalisation ne peut pas être commandée à l'aide de ce récepteur. Nous recommandons de désactiver l'égaliseur avant de connecter le récepteur.
- Assurez-vous que le récepteur est en mode veille lorsque vous déconnectez le périphérique iPod/iPhone ou iPad (VSX-S510 uniquement).

1 Allumez le récepteur et votre téléviseur.

Voir la section [Connexion d'un iPod à la page 21](#).

2 Sélectionnez l'entrée TV de sorte que le téléviseur se connecte à l'appareil.

- Commutez l'entrée du téléviseur sur l'entrée qui connecte ce récepteur au téléviseur via le câble HDMI correspondant.

3 Appuyez sur la touche iPod/USB pour mettre le récepteur en mode d'entrée iPod/USB.

Lorsque l'affichage indique les noms de dossiers et de fichiers, le récepteur est prêt à lire le contenu audio stocké sur l'iPod.

- Si, après que vous avez appuyé sur **iPod/USB**, l'affichage indique **NO DEVICE**, essayez d'éteindre le récepteur et de reconnecter l'iPod au récepteur.
- Les commandes de votre iPod ne fonctionnent pas lorsque celui-ci est raccordé à ce récepteur.

Lecture de fichiers stockés sur un iPod

Pour naviguer dans les morceaux de musique de votre iPod, vous pouvez utiliser la fonction d'affichage des messages à l'écran du téléviseur raccordé à ce récepteur.

- Notez que les caractères non romains du titre s'affichent sous la forme « # ».
- Cette fonction n'est pas disponible pour les photos ou les clips vidéo enregistrés sur votre iPod.

Recherche des morceaux à écouter

Lorsque votre iPod est raccordé à ce récepteur, vous pouvez naviguer dans les morceaux de musique enregistrés sur votre iPod par listes de lecture, artistes, albums, morceaux, genres ou compositeurs, comme si vous utilisiez directement votre iPod.

1 Utilisez ↑/↓ pour sélectionner une catégorie, puis appuyez sur ENTER pour naviguer dans cette catégorie.

- Pour passer à la page précédente ou suivante de la liste, appuyez sur la touche ◀◀ ou ▶▶ (VSX-S510 uniquement).
- Pour revenir au niveau précédent à tout moment, appuyez sur **RETURN**.

2 Utilisez ↑/↓ pour naviguer dans la catégorie sélectionnée (par exemple, albums).

- Utilisez ◀/▶ pour passer au niveau précédent/suivant.

3 Poursuivez votre navigation jusqu'à atteindre les éléments que vous souhaitez lire, puis appuyez sur ▶ pour lancer la lecture.

⚙ Astuce

- Si vous êtes dans la catégorie Morceaux, vous pouvez aussi appuyer sur **ENTER** pour commencer la lecture.
- Vous pouvez lire tous les morceaux d'une catégorie particulière en sélectionnant l'option **All** figurant en haut de chaque liste de catégorie. Par exemple, vous pouvez lire tous les morceaux d'un artiste particulier.

Commandes de lecture de base

Les touches de la télécommande de cet appareil peuvent être utilisées pour les fonctions de lecture de base des fichiers stockés sur un iPod.

- Appuyez sur **iPod/USB** pour mettre le télécommande en mode de fonctionnement iPod/USB.

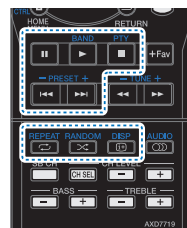
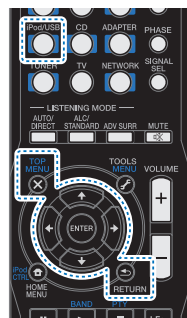

- Pendant la lecture d'un livre audio (Audiobook), utilisez les touches ↑/↓ pour modifier la vitesse de lecture, comme suit : Plus rapide ↔ Normale ↔ Plus lente

Permet de basculer entre les commandes de l'iPod et celles du récepteur

Cette touche permet de permuter entre le contrôle de l'iPod via la télécommande ou directement à partir de l'iPod.

▶ Appuyez sur iPod CTRL pour passer aux commandes de l'iPod.

- Appuyez à nouveau sur **iPod CTRL** pour réactiver les commandes du récepteur lorsque vous avez terminé.

⚙ Astuce

- Il est possible de sélectionner d'un seul geste l'entrée iPod sur l'appareil, en appuyant sur la touche **iPod iPhone ou iPad (VSX-S510 uniquement) DIRECT CONTROL** sur le panneau avant, pour d'activer le contrôle des opérations à partir de l'iPod.

Lecture à partir d'un périphérique USB

Il est possible de connecter un périphérique de stockage USB à cet appareil et de lire les fichiers de musique et les diaporamas (VSX-S510 uniquement) stockés sur le périphérique USB à l'aide de cet appareil.

🚫 Important

- Pioneer n'est pas en mesure de garantir la compatibilité (fonctionnement et/ou alimentation du bus) avec tous les périphériques de stockage de masse USB existants et n'endosse aucune responsabilité quant à la perte éventuelle de données susceptible de se produire en cas de raccordement de ces périphériques à ce récepteur.
- L'opération de démarrage prend environ une minute à partir de la mise sous tension.

📌 Remarque

- Les périphériques USB compatibles sont : disques durs magnétiques externes, périphériques de mémoire Flash portables (plus particulièrement des clés de mémoire) et lecteurs audio numériques (lecteurs MP3) de format FAT16/32.
- Les fichiers audio protégés contre la copie ne peuvent pas être lus sur ce récepteur.

- Le récepteur a besoin de davantage de temps pour lire le contenu d'un périphérique USB lorsque celui-ci comporte un grand nombre de données.
- S'il s'avère impossible de lire le fichier sélectionné, ce récepteur passe automatiquement au fichier lisible suivant.
- Lorsque le fichier en cours de lecture ne comporte pas de titre, le nom du fichier apparaît dans l'affichage à l'écran ; lorsque le nom de l'album et le nom de l'artiste ne sont pas mentionnés, la rangée reste vide.
- Notez que les caractères non romains de la liste de lectures sont remplacés par des astérisques « # » à l'affichage (VSX-S310 uniquement).
- Assurez-vous que le récepteur est en mode veille lorsque vous déconnectez le périphérique USB.

1 Allumez le récepteur et votre téléviseur.

Voir la section [Raccordement d'un appareil USB à la page 21](#).

2 Sélectionnez l'entrée TV de sorte que le téléviseur se connecte à l'appareil.

- Commutez l'entrée du téléviseur sur l'entrée qui connecte ce récepteur au téléviseur via le câble HDMI correspondant.

3 Appuyez sur iPod/USB de la télécommande pour mettre le récepteur en mode iPod/USB.

Commutez l'entrée du téléviseur sur l'entrée qui connecte ce récepteur au téléviseur via le câble HDMI correspondant.

Si un message **USB Error** s'affiche, essayez les procédures suivantes :

- Éteignez le récepteur, puis rallumez-le.
- Raccordez le périphérique USB avec le récepteur éteint.
- Sélectionnez une autre source d'entrée (comme **BD**), puis revenez à **iPod/USB**.
- Utilisez un adaptateur CA spécial (fourni avec le périphérique) pour l'alimentation USB.

Si cela ne résout pas le problème, il est fort probable que votre périphérique USB soit incompatible.

Lecture des fichiers audio enregistrés sur un appareil USB

Le nombre maximum de niveaux accessibles à l'étape 1 (ci-dessous) est limité à 9.

1 Utilisez ↑/↓ pour sélectionner un dossier, puis appuyez sur ENTER pour naviguer dans ce dossier.

- Pour revenir au niveau précédent à tout moment, appuyez sur **RETURN**.

2 Poursuivez votre navigation jusqu'à atteindre les éléments que vous souhaitez lire, puis appuyez sur ► pour lancer la lecture.

Commandes de base pour la lecture

Les touches de la télécommande de cet appareil peuvent être utilisées pour les fonctions de lecture de base des fichiers stockés sur un périphérique USB.

- Appuyez sur **iPod/USB** pour mettre la télécommande en mode de fonctionnement iPod/USB.

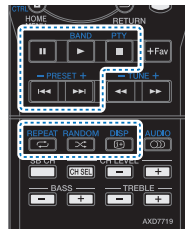
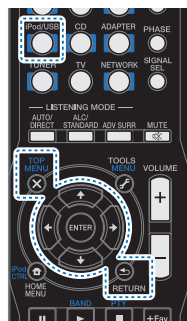

Lecture des fichiers photo enregistrés sur l'appareil USB (VSX-S510 uniquement)

1 Utilisez ↑/↓ pour sélectionner un dossier, puis appuyez sur ENTER pour naviguer dans ce dossier.

- Pour les fichiers de haute résolution, un certain temps peut être nécessaire avant que les photos s'affichent.

- Pour revenir au niveau précédent à tout moment, appuyez sur **RETURN**.

2 Poursuivez votre navigation jusqu'à atteindre les éléments que vous souhaitez lire, puis appuyez sur ► pour lancer la lecture.

Le contenu sélectionné s'affiche en plein écran et la lecture commence en diaporama.

Commandes de lecture de base

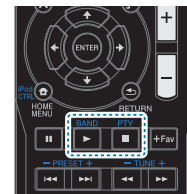

ENTER, ► – Affiche une photo et lance le diaporama.

- – Cette touche a pour effet d'arrêter le lecteur et de revenir au menu précédent.

🔧 Astuce

- Il est possible de visionner des diaporamas de photos tout en écoutant de la musique. Pour cela, revenez à la liste des dossiers/fichiers pendant la lecture d'un fichier de musique stocké sur un périphérique USB puis lancez la lecture des fichiers photos.

À propos des formats de fichiers lisibles

La fonction USB de ce récepteur prend en charge les formats de fichiers suivants. Notez que certains formats de fichiers ne sont pas disponibles pour la lecture bien qu'ils figurent comme formats de fichiers lisibles.

La lecture successive de fichiers WAV, FLAC, AIFF et de fichiers Apple Lossless (encodage sans perte) ayant le même format, la même fréquence d'échantillonnage, le même nombre de bits de quantification et le même nombre de canaux, s'effectue sans intervalle.

Fichiers de musique

Extension	Flux		
MP3 (MPEG-1 Audio Layer 3)			
.mp3 ^a	Fréquence d'échantillonnage	32 kHz, 44,1 kHz, 48 kHz	
	Débit binaire de quantification	16 bits	
	Canal	2 ch	
	Débit binaire	32 kbps à 320 kbps	
	VBR/CBR	Pris en charge/Pris en charge	
WAV (LPCM) (VSX-S510 uniquement)			
.wav	Fréquence d'échantillonnage	32 kHz, 44,1 kHz, 48 kHz, 88,2 kHz, 96 kHz, 176,4 kHz, 192 kHz	
	Débit binaire de quantification	16 bits, 24 bits	
	Canal	2 ch	
WMA (WMA2/7/8/9)			
.wma ^b	Fréquence d'échantillonnage	32 kHz, 44,1 kHz, 48 kHz	
	Débit binaire de quantification	16 bits (VSX-S510) 8,16 bits (VSX-S310)	
	Canal	2 ch	
	Débit binaire	48 kbps à 192 kbps	
	VBR/CBR	Pris en charge/Pris en charge	
AAC (MPEG-4 AAC LC, MPEG-4 HE AAC (aacPlus v1/2))			
.m4a .aac .3gp ^c .3g2 ^c	Fréquence d'échantillonnage	32 kHz, 44,1 kHz, 48 kHz	
	Débit binaire de quantification	16 bits	
	Canal	2 ch	
	Débit binaire	16 kbps à 320 kbps	
	VBR/CBR	Pris en charge/Pris en charge	

FLAC (VSX-S510 uniquement)

Extension	Format		
.flac ^d	Fréquence d'échantillonnage	32 kHz, 44,1 kHz, 48 kHz, 88,2 kHz, 96 kHz, 176,4 kHz, 192 kHz	
	Débit binaire de quantification	16 bits, 24 bits	
	Canal	2 ch	
	Débit binaire de quantification	16 bits, 24 bits	

AIFF (VSX-S510 uniquement)

Extension	Format		
.aif .aiff	Fréquence d'échantillonnage	32 kHz, 44,1 kHz, 48 kHz, 88,2 kHz, 96 kHz, 176,4 kHz, 192 kHz	
	Débit binaire de quantification	16 bits, 24 bits	
	Canal	2 ch	
	Débit binaire de quantification	16 bits, 24 bits	

Apple Lossless (VSX-S510 uniquement)

Extension	Format		
.m4a .mp4	Fréquence d'échantillonnage	32 kHz, 44,1 kHz, 48 kHz, 88,2 kHz, 96 kHz	
	Débit binaire de quantification	16 bits, 24 bits	
	Canal	2 ch	
	Débit binaire de quantification	16 bits, 24 bits	

- Technologie de décodage audio MPEG Layer-3 sous licence de Fraunhofer IIS et Thomson multimedia.
- Les fichiers codés avec Windows Media Codec 9 peuvent être lus mais certains codecs ne sont pas pris en charge, en particulier Pro, Lossless, Voice.
- VSX-S510 uniquement
- Les fichiers FLAC non-compressés ne sont pas pris en charge. Pioneer ne garantit pas la lecture de tels fichiers.

Fichiers photos (VSX-S510 uniquement)

Extension	Format	
JPEG		
.jpg	Remplissant les conditions suivantes :	
	• Format JPEG de base	
	• YCb:Cr – 4:2:2	

Lecture à partir d'un périphérique compatible MHL (VSX-S510 uniquement)

MHL (Mobile High-definition Link / interface mobile haute-définition) est une norme d'interface utilisée par les périphériques mobiles pour la transmission de signaux numériques. Une connexion MHL permet de transporter des données audio multi-canaux et des données vidéo haute-résolution (full-HD).

Les signaux vidéo des périphériques compatibles MHL sont envoyés sur la sortie du téléviseur connecté à l'appareil ; les signaux audio sont envoyés sur les enceintes connectées au récepteur ou au téléviseur.

- Appuyez sur la touche **STANDBY/ON** pour mettre le récepteur et le téléviseur sous tension.

Voir la section [Connexion d'un périphérique compatible MHL \(VSX-S510 uniquement\)](#) à la page 21.

- Appuyez sur HDMI/MHL de la télécommande pour mettre le récepteur en mode MHL.

- Sélectionnez et lisez les contenus désirés à partir du périphérique compatible MHL.

Remarque

- Les périphériques compatibles MHL peuvent être contrôlés à partir de la télécommande du récepteur après avoir appuyé sur la touche **HDMI/MHL** de la télécommande, mais il est possible que certaines touches ne soient pas opérationnelles, selon le périphérique compatible MHL utilisé.
- Pour lire un contenu à partir d'un périphérique compatible MHL connecté au récepteur sur un téléviseur également connecté au récepteur, le récepteur doit être mis sous tension.

ADAPTATEUR Bluetooth pour profiter de la musique sans fil (VSX-S510 uniquement)

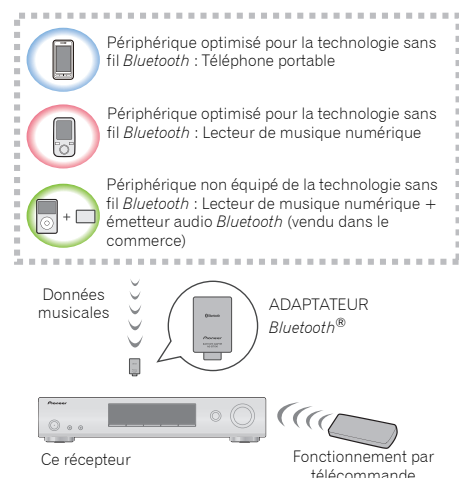

Lecture de musique sans fil

Lorsque l'ADAPTATEUR *Bluetooth* (modèle Pioneer n° AS-BT100 ou AS-BT200) est raccordé à cet appareil, un produit équipé de la technologie sans fil *Bluetooth* (téléphone portable, lecteur de musique numérique, etc.) peut être utilisé pour écouter de la musique sans fil. De plus, en utilisant un émetteur sans fil *Bluetooth* disponible dans le commerce, vous pouvez écouter de la musique sur un périphérique non doté de la technologie sans fil *Bluetooth*. Le modèle AS-BT100 et AS-BT200 prend en charge la protection de contenus SCMS-T, ainsi il est possible de profiter de la musique sur des périphériques équipés de la technologie sans fil *Bluetooth* de type SCMS-T.

- Lorsque l'adaptateur AS-BT100 est utilisé, certaines fonctions du récepteur peuvent ne pas être disponibles.
- Il peut s'avérer nécessaire que le périphérique sans fil *Bluetooth* prenne en charge les profils A2DP.

Important

- Pioneer ne garantit pas que cet appareil se connecte et fonctionne correctement avec tous les périphériques dotés de la technologie sans fil *Bluetooth*.
- L'opération de démarrage prend environ une minute à partir de la mise sous tension.

Fonctionnement par télécommande

La télécommande fournie permet de lire et d'arrêter la lecture de contenus sur l'appareil, ainsi que d'effectuer d'autres opérations.

- Il peut s'avérer nécessaire que le périphérique sans fil *Bluetooth* prenne en charge les profils AVRCP.
- Le fonctionnement de la télécommande n'est pas garanti avec tous les périphériques dotés de la technologie sans fil *Bluetooth*.

Appairage de l'ADAPTATEUR Bluetooth et du périphérique à technologie sans fil Bluetooth

Il est nécessaire d'associer les composants *Bluetooth* avant de commencer la lecture de contenu avec la technologie sans fil *Bluetooth* et l'ADAPTATEUR *Bluetooth*. Assurez-vous d'effectuer l'appariement la première fois que vous utilisez le système ou à chaque fois que les données d'appariement sont effacées. L'association est une étape nécessaire pour enregistrer les périphériques sans fil *Bluetooth* afin de permettre les communications *Bluetooth*. Pour plus d'informations, consultez aussi le mode d'emploi de votre périphérique *Bluetooth*.

- L'appairage est requis la première fois que vous utilisez le périphérique sans fil *Bluetooth* et l'ADAPTATEUR *Bluetooth*.
- Pour permettre la communication *Bluetooth*, l'appairage doit être effectué avec votre système ainsi qu'avec le périphérique sans fil *Bluetooth*.

- Si le code de sécurité du périphérique sans fil *Bluetooth* est « 0000 », il n'est pas nécessaire de définir le code de sécurité sur le récepteur. Appuyez sur la touche **ADAPTER** pour commuttez sur l'entrée **ADAPTER**, puis effectuez l'opération d'association sur le périphérique sans fil *Bluetooth*. Si le jumelage réussit, les opérations suivantes seront superflues.
- Si l'AS-BT200 est seulement utilisé : Cet appareil est conforme aux spécifications *Bluetooth* Ver. 2.1. Lorsque cet appareil et un autre dispositif sans fil *Bluetooth* sont conformes aux spécifications *Bluetooth* Ver. 2.1, le jumelage des deux sera éventuellement possible sans mot de passe.

Dans ce cas, un code peut apparaître sur le récepteur et sur le dispositif sans fil *Bluetooth*. Dans ce cas, vérifiez que le même code d'accès est affiché sur le récepteur et sur l'appareil équipé de la technologie sans fil *Bluetooth*, puis appuyez sur **ENTER**. Ensuite, connectez-vous sur le dispositif *Bluetooth* utilisé. Si le code d'accès ne correspond pas avec celui du périphérique *Bluetooth* à connecter, appuyez sur **RETURN** pour annuler l'association, puis recommencez la procédure.

Appuyez sur la touche **ADAPTER** pour commuttez sur l'entrée **ADAPTER**, puis effectuez l'opération d'association sur le périphérique sans fil *Bluetooth*. Si le jumelage réussit, les opérations suivantes seront superflues.

- Jumelez un appareil à la fois.
- Si vous reliez ce récepteur par une connexion *Bluetooth* à un dispositif compatible *Bluetooth* pour écouter de la musique, ne connectez que ce récepteur par une connexion *Bluetooth* à ce dispositif compatible *Bluetooth* à l'exclusion de tout autre. Si une connexion *Bluetooth* à un autre dispositif que ce récepteur a déjà été établie, déconnectez l'autre dispositif avant de connecter ce récepteur.



- 1 Appuyez sur la touche **ADAPTER** pour commuter le récepteur sur l'entrée **ADAPTER**.
- 2 Appuyez sur **TOP MENU** pour sélectionner **Bluetooth Setup**.
- 3 Utilisez **↑/↓** pour sélectionner **PIN**, puis appuyez sur **ENTER**.
- 4 Utilisez les touches **↑/↓** pour sélectionner l'un des codes **PIN 0000, 1234** ou **8888**, puis appuyez sur **ENTER**. Vous pouvez utiliser n'importe lequel des codes **PIN 0000/1234/8888**. Un périphérique sans fil *Bluetooth* utilisant un autre code **PIN** ne peut pas être utilisé avec ce système.
- 5 Mettez sous tension l'équipement sans fil *Bluetooth* que vous souhaitez associer à l'appareil, placez-le à proximité de l'appareil et mettez-le en mode association.
- 6 Vérifiez que l'**ADAPTATEUR Bluetooth** est détecté par le périphérique sans fil *Bluetooth*.
Lorsque le périphérique *Bluetooth* est raccordé :
Les noms des équipements et périphériques sans fil *Bluetooth* s'affichent sur l'écran de l'appareil.
 - Le système peut afficher uniquement des caractères alphanumériques. Il se peut que les autres caractères ne s'affichent pas correctement.
 Si le périphérique sans fil *Bluetooth* n'est pas connecté :
L'indication **WAITING** s'affiche sur l'écran de l'appareil. Dans ce cas, effectuez la procédure de connexion depuis le périphérique sans fil *Bluetooth*.
- 7 Dans la liste des périphériques sans fil *Bluetooth*, sélectionnez l'**ADAPTATEUR Bluetooth** et entrez le code **PIN** choisi à l'étape 4.
 - Dans certains cas, le code **PIN** est appelé **PASSKEY**.

Écoute de contenus musicaux d'un périphérique à technologie sans fil *Bluetooth* avec votre système

- 1 Appuyez sur la touche **ADAPTER** pour commuter le récepteur sur l'entrée **ADAPTER**.
- 2 Effectuez la procédure de connexion du périphérique sans fil *Bluetooth* vers la clé l'**ADAPTATEUR Bluetooth**.
 - Si la clé *Bluetooth* **ADAPTER** n'est pas branchée à la prise **ADAPTER PORT**, l'indication **NO ADP** s'affiche lorsque l'entrée **ADAPTER** est sélectionnée.
- 3 Lancez la lecture des contenus musicaux stockés sur le périphérique sans fil *Bluetooth*.
Les touches de la télécommande de cet appareil peuvent être utilisées pour les fonctions de lecture de base des fichiers stockés sur un périphérique sans fil *Bluetooth*.
 - Le périphérique *Bluetooth* doit être compatible avec le profil **AVRCP**.
 - Selon l'équipement sans fil *Bluetooth* utilisé, le fonctionnement peut différer des fonctions indiquées sur les touches.

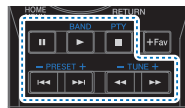

- 4 Pendant l'écoute d'une source, appuyez sur **RECEIVER** puis appuyez sur **ADV SURR** à plusieurs reprises pour sélectionner **S.R AIR**.

AIR JAM

Air Jam – une application exclusive de Pioneer est disponible gratuitement.

Air Jam vous permet de raccorder plusieurs périphériques compatibles sur cet appareil en utilisant la technologie sans fil *Bluetooth*. Grâce à cette application, vous pouvez composer directement une liste de lecture de groupe sur un périphérique pris en charge pour la jouer sur votre Home

Theater via cet appareil. Vous-même et vos amis pouvez ajouter à la Liste des chansons, provenant de vos périphériques. Air Jam vous permet aussi d'effacer une chanson avant que personne ne l'ait entendue.

- 1 Appuyez sur la touche **ADAPTER** pour commuter le récepteur sur l'entrée **ADAPTER**.
- 2 Appuyez sur **TOP MENU** pour sélectionner **Bluetooth Setup**.
- 3 Utilisez **↑/↓** pour sélectionner « **Air Jam** », puis appuyez sur **ENTER**.
- 4 Utilisez **↑/↓** pour sélectionner « **Air Jam ON** », puis appuyez sur **ENTER**.

Pour plus d'informations sur l'emploi de l'application Air Jam, consultez notre site Web.

http://pioneer.jp/support/soft/iapp_airjam/en.html

La marque et les logos *Bluetooth*® sont des marques déposées appartenant à Bluetooth SIG, Inc. et PIONEER CORPORATION utilise ces marques sous licence. Les autres marques commerciales et noms commerciaux appartiennent à leurs propriétaires respectifs.

Remarque

- La technologie *Bluetooth* fonctionne avec les iPhone 5, iPhone 4S, iPhone 4, iPhone 3GS, iPhone 3G, iPhone, iPad (3ème et 4ème génération), iPad 2, iPad, iPad mini et iPod touch (2ème à 5ème génération).
- La fonction Air Jam ne peut pas être utilisée lorsqu'un iPod est connecté à ce récepteur.
- Si un iPod est connecté ou déconnecté de ce récepteur pendant la lecture de musique à partir d'un périphérique sans fil *Bluetooth*, la connexion avec le périphérique sans fil *Bluetooth* peut est interrompue.

Pour écouter la radio

Les étapes suivantes décrivent la façon de régler les bandes FM et AM à l'aide de la recherche automatique et des fonctions de réglage manuel. Lorsque vous avez réglé une station, vous pouvez en mémoriser la fréquence pour y accéder ultérieurement—voir la section [Mémorisation des stations ci-dessous](#) pour obtenir de plus amples informations à ce sujet.

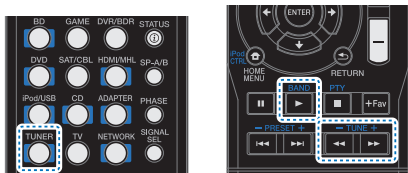

1 Appuyez sur TUNER pour sélectionner le sintoniseur.

2 Utilisez BAND pour changer la bande (FM ou AM), si nécessaire.

Chaque pression de la touche fait commuter la bande entre FM (stéréo ou mono) et AM.

3 Faites l'accord sur une station.

Une station peut être réglée de trois façons différentes :

❖ Réglage automatique

Pour rechercher des stations sur la bande actuellement sélectionnée, appuyez sur les touches **TUNE+/-** et maintenez-les enfoncées pendant une seconde environ. Le récepteur recherche la station suivante et s'arrête quand il l'a trouvée. Répétez cette opération pour trouver d'autres stations.

❖ Réglage manuel

Pour modifier la fréquence d'un pas à la fois, appuyez sur la touche **TUNE+/-**.

❖ Réglage rapide

Appuyez sur la touche **TUNE+/-** et maintenez-la enfoncée pour lancer le réglage rapide.

Amélioration du son FM

Si le voyant **TUNE** ou **ST** ne s'allume pas lors du réglage d'une station FM à cause d'un signal faible, réglez le récepteur sur le mode de réception mono.

➤ **Appuyez sur BAND pour sélectionner FM MONO.**

Ceci devrait vous permettre d'obtenir une qualité sonore acceptable.

Mémorisation des stations

Si vous écoutez souvent une station de radio, il peut être pratique d'enregistrer sa fréquence dans le récepteur afin de pouvoir y accéder facilement lorsque vous le souhaitez. Ceci vous évite d'avoir à rechercher la fréquence chaque fois que vous désirez écouter cette station. Cet appareil peut mémoriser jusqu'à 30 stations.

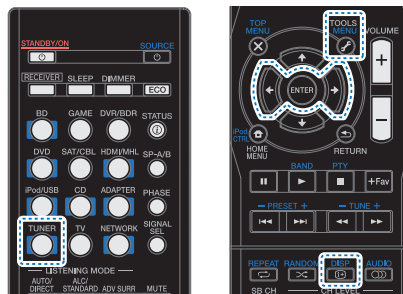

1 Réglez une station que vous souhaitez mémoriser.

Pour plus d'information à ce sujet, voir la section [Pour écouter la radio ci-dessus](#).

2 Appuyez sur la touche TOOLS.

L'écran affiche PRESET, puis un MEM clignotant et une station préregistrée.

3 Appuyez sur la touche PRESET+/- pour sélectionner la station préregistrée que vous désirez.

Pour cela, vous pouvez aussi utiliser les touches numériques.

4 Appuyez sur la touche ENTER.

Le numéro préregistré cesse de clignoter et le récepteur mémorise la station.

📌 Remarque

- Si le récepteur reste déconnecté de la prise secteur pendant plus d'un mois, les stations de radio mémorisées seront perdues et devront être reprogrammées.
- Si une station mémorisée (PRESET) est rappelée en mode FM MONO, l'appareil passe en MODE STÉRÉO.

Pour écouter les stations préregistrées

Vous devez mémoriser des stations préregistrées pour avoir accès à cette fonction. Voir la section [Mémorisation des stations ci-dessus](#) si vous n'avez pas encore mémorisé de stations préregistrées.

➤ **Appuyez sur la touche PRESET+/- pour sélectionner la station préregistrée que vous désirez.**

- Si une station mémorisée (PRESET) est rappelée en mode FM MONO, l'appareil passe en MODE STÉRÉO.

Attribution de noms aux stations préregistrées

Pour faciliter l'identification, vous pouvez attribuer un nom à toutes vos stations préregistrées.

1 Choisissez la station préregistrée que vous désirez nommer.

Voir la section [Pour écouter les stations préregistrées ci-dessus](#) pour le détail à ce sujet.

2 Appuyez deux fois sur TOOLS.

Le curseur se trouvant au premier caractère clignote sur l'écran.

3 Saisissez le nom que vous désirez donner à la station.

Le nom peut comporter jusqu'à huit caractères.

- Utilisez les touches **PRESET+/-** pour sélectionner la position du caractère.
- Utilisez les touches **TUNE+/-** pour sélectionner les caractères.
- Le nom est mémorisé lorsque vous appuyez sur **ENTER**.

Astuce

- Pour effacer le nom d'une station, suivez les étapes 1 et 2, puis appuyez sur **ENTER** lorsque l'écran est vide. Appuyez sur **TOOLS** lorsque l'écran est vide afin de conserver l'ancien nom.
- Une fois que vous avez attribué un nom à une station préréglée, appuyez sur **DISP** pour afficher le nom. Si vous voulez afficher de nouveau la fréquence, appuyez à plusieurs reprises sur **DISP**.

Introduction au RDS (pour l'Europe)

Le système RDS (système de radiocommunication de données) est utilisé par la plupart des stations de radio FM pour fournir aux auditeurs différents types d'informations—notamment le nom de la station et le type d'émissions diffusées.

L'une des fonctions du système RDS permet d'effectuer une recherche par type de programme. Par exemple, vous pouvez rechercher une station qui diffuse une émission ayant pour type de programme **JAZZ**.

Vous pouvez rechercher les types de programmes suivants :

NEWS – Informations
AFFAIRS – Analyse de l'actualité

INFO – Informations d'ordre général

SPORT – Sport

EDUCATE – Éducation

DRAMA – Pièces radiophoniques, etc.

CULTURE – Culture nationale ou régionale, théâtre, etc.

SCIENCE – Science et technologie

VARIED – Habituellement programmes de discussion, quiz ou entretiens.

POP M – Musique pop

ROCK M – Musique rock

EASY M – Écoute aisée

LIGHT M – Musique classique « légère »

CLASSICS – Musique classique « sérieuse »

OTHER M – Musique ne correspondant à aucune des catégories ci-dessus

WEATHER – Bulletins météorologiques

FINANCE – Rapports de bourse, commerce, ventes, etc.

CHILDREN – Programmes pour enfants

SOCIAL – Affaires sociales

RELIGION – Programmes religieux

PHONE IN – Opinion publique par téléphone

TRAVEL – Voyages et vacances, plutôt qu'annonces de circulation routière

LEISURE – Loisirs et hobbies

JAZZ – Jazz

COUNTRY – Musique country

NATION M – Musique populaire dans une autre langue que l'anglais

OLDIES – Musique populaire des années 50 et 60

FOLK M – Musique folk

DOCUMENT – Documentaires

Remarque

- De plus, il existe trois autres types de programme : **ALARM**, **ALARMTST**, et **NO TYPE**. **ALARM** et **ALARMTST** sont utilisés pour diffuser des annonces d'urgence. **NO TYPE** apparaît lorsqu'un type de programme ne peut pas être trouvé.

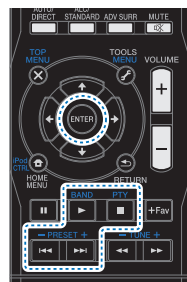
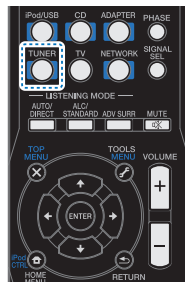

Recherche de programmes RDS

Vous pouvez rechercher un type de programme répertorié ci-dessus.

- 1 Appuyez sur **TUNER** puis sur **BAND** pour sélectionner la bande FM.
 - La fonction RDS n'est possible que dans la bande FM.
- 2 Appuyez sur la touche **PTY**. **SEARCH** apparaît sur l'afficheur.
- 3 Appuyez sur **PRESET+/-** pour sélectionner le type de programme à écouter.
- 4 Appuyez sur la touche **ENTER** pour lancer la recherche du type de programme.

Le système commence à rechercher les stations radio préréglées qui correspondent au type de programme souhaité et arrête la recherche dès qu'il en a trouvé une. Répétez cette opération pour trouver d'autres stations. Si **NO PTY** est affiché, cela signifie que le tuner n'a pas pu trouver le type de programme que vous cherchiez au moment de la recherche.

RDS n'effectue la recherche que parmi les stations préréglées. Si aucune station n'a été réglée, ou si le type de programme n'a pas pu être trouvé parmi les stations préréglées, **NO PTY** est affiché.

FINISH signifie que la recherche est terminée.

Affichage d'informations RDS

La touche **DISP** permet d'afficher les différents types d'informations RDS disponibles.

- ▶ Appuyez sur **DISP** pour plus d'informations sur le système RDS.

Chaque pression fait changer l'affichage dans l'ordre suivant :

- Mode d'écoute
- Volume principal
- Texte radio (**RT**) – Messages transmis par la station de radio.
- Par exemple, une station de radio interactive propose un numéro de téléphone comme données RT.
- Nom de service du programme (**PS**) – Nom de la station de radio.
- Type de programme (**PTY**) – Indique le type de programme en cours d'émission.
- Fréquence actuelle du tuner (**FREQ**)

Remarque

- Si des parasites sont captés pendant que RT défile sur l'affichage, certains caractères peuvent s'afficher de façon incorrecte.
- Si vous voyez **NO TEXT** dans l'affichage RT, cela signifie qu'aucune donnée RT n'est transmise par la station. L'affichage bascule automatiquement sur l'écran de données PS (en cas d'absence de données PS, l'indication **NO NAME** apparaît).

L'affichage PTY peut indiquer **NO PTY**.

Choix du mode d'écoute

Votre récepteur dispose de une variété de modes d'écoute pour s'adapter aux différents formats audio. Choisissez le mode d'écoute correspondant à la configuration/disposition des enceintes ainsi qu'à la source.

Lors de l'écoute d'une source, appuyez de manière répétée sur la touche de sélection du mode d'écoute pour choisir le mode voulu.

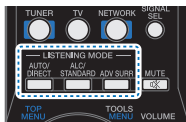

- Le mode d'écoute sélectionné est affiché sur le panneau avant.

Important

- Les modes d'écoute et de nombreuses fonctions décrites dans la présente section peuvent ne pas être disponibles en fonction de la source, des paramètres et de l'état actuels du récepteur.

Lecture en mode Auto



La fonction **AUTO SURROUND** correspond à l'option d'écoute en mode direct la plus simple. Grâce à cette fonction, le récepteur détecte automatiquement le type de source que vous écoutez et sélectionne un mode de lecture multicanaux ou stéréo selon les besoins.

- Appuyez plusieurs fois sur la touche **AUTO/DIRECT** jusqu'à ce que **AUTO SURROUND** s'affiche brièvement (le format de décodage ou de lecture apparaîtra ensuite). Vérifiez les indicateurs de format numérique sur l'afficheur pour suivre le traitement de la source.

Remarque

- Les formats surround stéréo (matriciels) sont décodés, selon le cas, en **NEO:6 CINEMA** ou **DOLBY PLIix MUSIC** (VSX-S510 uniquement) (reportez-vous à la section [Écoute de sonorités d'ambiance ci-dessous](#) pour de plus amples informations sur les formats de décodage).
- Lorsque la source sélectionnée est **ADAPTER**, la fonction **S.R AIR** est sélectionnée automatiquement (pour plus d'informations, voir la section [Utilisation des effets surround avancés à la page 37](#)).

Écoute de sonorités d'ambiance



Ce récepteur permet d'écouter n'importe quelle source en surround. Toutefois, les options disponibles dépendront de la configuration de vos enceintes et du type de source que vous écoutez.

- Si la source présente un encodage Dolby Digital, DTS ou Dolby Surround, le format de décodage adéquat sera automatiquement sélectionné et apparaîtra sur l'afficheur.

Si vous sélectionnez le mode de contrôle automatique du niveau **STEREO ALC**, le récepteur ajuste le niveau de lecture en fonction du niveau de la source musicale enregistrée sur un lecteur audio portable.

En sélectionnant **STEREO**, vous écoutez la source sur les enceintes avant gauche et droite uniquement (et éventuellement sur le caisson de graves en fonction des réglages de vos enceintes). Les sources multicanaux Dolby Digital et DTS sont remixées en stéréo.

Les modes suivants offrent un son surround de base pour les sources stéréo et multicanaux.

Notes explicatives

Non : Non connectées / Oui : Connectées / Deux : Deux enceintes sont connectées / - : Connectées ou non

Types de modes surround	Sources appropriées
Sources à deux canaux	
STEREO ALC	Voir ci-dessus.
DOLBY PLIix MOVIE^{a, e}	Films
DOLBY PLII MOVIE	
DOLBY PLIix MUSIC^{a, b, e}	Musique
DOLBY PLII MUSIC^b	
DOLBY PLIix GAME^{a, e}	Jeux vidéos
DOLBY PLII GAME	
NEO:6 CINEMA^c	Films
NEO:6 MUSIC^c	Musique
DOLBY PRO LOGIC	Films anciens
STEREO^d	Voir ci-dessus.
Sources à canaux multiples	
STEREO ALC	Voir ci-dessus.
DOLBY PLIix MOVIE^e	Films
DOLBY PLIix MUSIC^{b, e}	Musique
DOLBY DIGITAL EX^e	Films/Musique
DTS-ES^e	Films/Musique
DTS NEO:6^e	Films/Musique
STEREO^d	Voir ci-dessus.

- Si le traitement de canal surround arrière ([page 39](#)) est désélectionné ou si les enceintes surround arrière sont réglées sur **NO**, **DOLBY PLIix** devient **DOLBY PLII** (son à 5.1 canaux).
- Vous pouvez aussi régler les effets **C.WIDTH**, **DIMEN.** et **PNRM.** (voir la section [Réglage des options audio à la page 40](#)).
- Vous pouvez aussi régler l'effet **C.IMG** (voir la section [Réglage des options audio à la page 40](#)).
- L'audio est reproduit selon vos réglages surround et vous pouvez toujours utiliser les fonctions Midnight, Loudness, Phase Control, Sound Retriever et Tone.
- VSX-S510 uniquement

Remarque

- Pour les modes offrant un son 6.1 canaux, le même signal est diffusé sur les deux enceintes surround arrière (VSX-S510 uniquement).

Utilisation des effets surround avancés

ADV SURR ADVANCED SURROUND

La fonction surround avancé permet de créer différents effets surround. Essayez différents modes sur différentes bandes sonores pour déterminer le mode que vous préférez.

ACTION	Conçu pour les films d'action avec des pistes dynamiques.
DRAMA	Conçu pour les films où les dialogues sont nombreux.
ADVANCED GAME	Convient pour les jeux vidéo.
SPORTS	Convient pour les programmes sportifs.
CLASSICAL	Offre un son digne d'une grande salle de concert.
ROCK/POP	Crée le son d'un concert en direct pour la musique rock et/ou pop.
EXT.STEREO	Restitue un son multicanaux à partir d'une source stéréo et utilise toutes les enceintes.
ECO MODE 1	Réduit la consommation électrique. Cette option est adaptée aux contenus audio dont le niveau de signal est majoritairement élevé (musique principalement).
ECO MODE 2	Réduction supplémentaire de la consommation électrique par rapport au mode ECO MODE 1 . Cette option est adaptée aux contenus comportant une plage dynamique plus large (films principalement).

Remarque

- Lorsque le mode ECO est activé, la luminosité descend d'un niveau. Si le niveau le plus faible est sélectionné, l'indication DIMMER apparaît sur l'affichage. (Mode autre qu'ECO : 4 niveaux / mode ECO : 2 niveaux)
- Le MODE ECO est désactivé automatiquement (**OFF**) en cas de changement de mode d'écoute (mode Advanced surround et Auto surround).

- Les effets du MODE ECO seront difficiles à restituer si le niveau du signal d'entrée audio est faible et/ou si le volume de sortie est faible.

F.S.S.ADVANCE (Front Stage Surround)

Permet de créer des effets sonores naturels de type surround en utilisant seulement les enceintes avant et le caisson de basses (subwoofer).

Utilisez ce mode pour obtenir un effet sonore surround riche au point central de convergence de la sortie du son des enceintes avant gauche et droite.

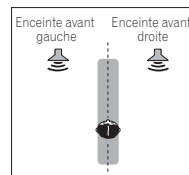

S.R AIR (Sound Retriever AIR) (VSX-S510 uniquement)

Cette option est adaptée à l'écoute d'un contenu audio à partir d'un périphérique sans fil *Bluetooth*. Le mode d'écoute **S.R AIR** peut seulement être sélectionné avec la source **ADAPTER**.

PHONES SURR

Lors d'une écoute avec un casque, vous pouvez obtenir un effet surround global.

Utilisation des modes Stream Direct



Les modes Stream Direct permettent de reproduire une source de la manière la plus fidèle possible. Toutes les fonctions de traitement de signal non nécessaires sont contournées.

AUTO SURROUND Voir la section [Lecture en mode Auto à la page 36](#).

DIRECT

Les paramètres (configuration des enceintes, niveaux des voies, distance des enceintes) définis dans le menu de configuration manuelle des enceintes Manual SP sont appliqués à la source, ainsi que les paramètres dual mono. La source est reproduite avec le nombre de voies que comporte le signal. Phase Control, Acoustic Calibration EQ, Sound Delay, Auto Delay, LFE Attenuate et Center image sont disponibles.

PURE DIRECT

Les sources analogiques et PCM sont reproduites sans traitement numérique.

Utilisation de la fonction Sound Retriever

- Réglage par défaut : **OFF**

Lorsque des données audio sont supprimées lors de la compression, la qualité du son est souvent amoindrie du fait de l'inégalité de l'image sonore. La fonction Sound Retriever a recours à une nouvelle technologie DSP pour restaurer un son de qualité CD vers des sources audio compressées à 2 canaux en rétablissant la pression sonore et en lissant les artefacts dentelés restants après la compression.



Voir la section [Réglage des options audio à la page 40](#).

Remarque

- L'option Sound Retriever s'applique uniquement aux sources à 2 canaux.

Écoute avec la fonction Acoustic Calibration EQ

- Réglage par défaut : **ON**

Vous pouvez écouter les sources en utilisant la fonction Acoustic Calibration Equalization détaillée dans la section [Configuration automatique du son surround \(MCACC\) à la page 23](#). Reportez-vous à cette section pour plus d'informations sur le calibrage acoustique.

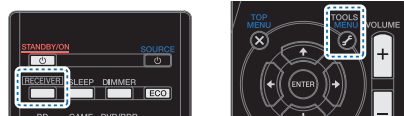

Voir la section [Réglage des options audio à la page 40](#).

L'indicateur MCACC situé sur le panneau avant s'allume lorsque la fonction Acoustic Calibration EQ est activée.

Vous ne pouvez pas utiliser la fonction Acoustic Calibration EQ avec le mode Stream Direct et cette fonction n'a aucun effet avec un casque d'écoute.

Un meilleur son grâce à la fonction Phase Control

- Réglage par défaut : **ON**

La fonction de contrôle de phase de ce récepteur utilise les mesures de correction de phase pour garantir que votre source sonore arrive en phase en position d'écoute, empêchant ainsi toute déformation et/ou coloration indésirable du son.

La technologie Phase Control garantit une reproduction cohérente du son, grâce à l'utilisation de la correspondance de phase qui permet d'obtenir une image sonore optimale à la position d'écoute. La fonction Phase Control est activée par défaut et nous vous recommandons de la laisser activée pour tous les types de source sonore.



- ▶ **Pendant l'écoute d'une source, appuyez sur la touche **RECEIVER** puis sur **PHASE** pour activer ou désactiver la fonction P.CTL (Phase Control / Contrôle de phase).**

Remarque

- La correspondance de phase est un facteur très important, qu'il est nécessaire de prendre en compte pour obtenir une reproduction sonore de qualité. Si deux ondes sont 'en phase', elles montent et descendent ensemble, ce qui augmente l'amplitude, la clarté et la présence du signal sonore. Si la crête d'une onde rejoint un creux, le son n'est plus en phase, résultant en une image sonore de mauvaise qualité.
- Si votre caisson de base comporte un commutateur de commande de phase, réglez-le sur le signe plus (+) (ou 0°). L'effet réellement obtenu lorsque Phase Control est réglé sur **ON** sur ce récepteur dépend toutefois du type de caisson de base utilisé. Réglez votre caisson de base de manière à optimiser l'effet. Il est également recommandé de réorienter ou de déplacer le caisson de basses.

- Réglez le commutateur du filtre passe-bas intégré de votre caisson de basses sur OFF. Si ce réglage ne peut pas être effectué sur le caisson de basses, réglez la fréquence de coupure sur une valeur plus élevée.
- Si la distance des enceintes n'est pas réglée correctement, l'effet Phase Control risque de ne pas être optimisé.
- Le mode Phase Control ne peut pas être réglé sur **ON** dans les cas suivants :
 - Lorsque le mode **PURE DIRECT** est sélectionné ;
 - Lorsqu'un casque est branché.

Utilisation du traitement de canal surround arrière (VSX-S510 uniquement)

Vous pouvez indiquer au récepteur d'utiliser automatiquement le décodage 6.1 ou 7.1 pour les sources 6.1 encodées (par exemple, Dolby Digital EX ou DTS-ES) ou vous pouvez choisir d'utiliser systématiquement le décodage 6.1 ou 7.1 (par exemple, avec les supports 5.1 encodés). Avec les sources 5.1 encodées, un canal surround arrière est généré, mais le son peut sembler meilleur dans le format 5.1 pour lequel il a été initialement encodé (dans ce cas, vous pouvez simplement désélectionner le traitement de canal surround arrière).

- Dans un système surround 7.1 canaux, les signaux audio qui ont subi un décodage de type matriciel par traitement du canal surround arrière, avec ajout de la fonction Up Mix, sont transmis par les enceintes surround arrière.

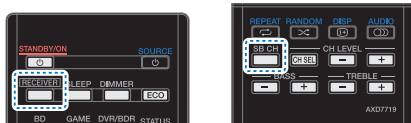

- 1 Appuyez sur **RECEIVER**, puis sur **SB CH** à maintes reprises pour faire défiler les options de canal surround arrière.

Chaque pression sur cette touche fait défiler les options suivantes :

- **SB ON** – Le décodage matriciel utilisé pour générer la composante surround arrière à partir de la composante surround est activé.

- **SB AUTO** – Le décodage matriciel utilisé pour générer la composante surround arrière à partir de la composante surround est activé automatiquement. Le décodage matriciel n'est effectué que si des signaux surround arrière sont détectés dans les signaux d'entrée.
- **SB OFF** – Le décodage matriciel utilisé pour générer la composante surround arrière à partir de la composante surround est désactivé.

Réglage de la fonction Up Mix (VSX-S510 uniquement)

Dans un système surround à 7.1 canaux dont les enceintes surround sont placées directement sur les côtés de la position d'écoute, le son surround des sources comportant 5.1 canaux sont restituées par les côtés. La fonction Up Mix mixe le son des enceintes surround avec celui des enceintes surround arrière afin que le son surround sorte en diagonale vers l'arrière, comme cela devrait être le cas.

- La fonction Up Mix s'avère d'une grande efficacité lorsque les enceintes du système surround à 7.1 canaux sont configurées comme recommandé dans l'exemple de la [page 11](#).
- Selon les positions des enceintes et la source sonore, il ne sera pas toujours possible d'obtenir de bons résultats. Dans ce cas, définissez le réglage sur **OFF**.

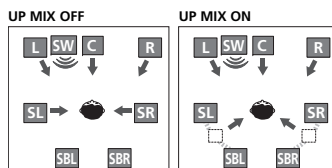

- 1 Mettez le récepteur en mode de veille.
- 2 Appuyez simultanément sur les touches **ECO** et **STANDBY/ON** de l'appareil.

UP MIX: OFF apparaît et la fonction Up Mix est désactivée. Pour activer cette fonction, effectuez à nouveau les étapes 1 et 2.

- Lorsque la fonction est activée (**ON**), le voyant (Up Mix) du panneau avant s'allume.

Important

- Lorsque l'option de contrôle CEC est activée (ON), la fonction Up Mix ne peut pas être utilisée. Désactivez l'option de contrôle CEC pour utiliser la fonction Up Mix. Pour plus d'informations au sujet de l'option de contrôle CEC, voir [Menu HDMI Setup à la page 57](#).

Remarque

- Réglez sur **ON** indépendamment de ce réglage lors de la lecture de signaux DTS-HD.
- Peut être réglé automatiquement sur **OFF**, même lorsqu'il est réglé sur **ON**, selon le signal d'entrée et le mode d'écoute.
- Si la fonction **Network Standby** est activée (**ON**) ou si l'option **Standby Through** n'est PAS définie sur **OFF**, vous ne pouvez peut-être pas configurer la fonction Up Mix.
- La fonction Control HDMI doit aussi être désactivée (**OFF**).

Réglage des options audio

Vous pouvez effectuer des réglages supplémentaires pour le son sur le menu des **AUDIO PARAMETER**. Si elles ne sont pas expressément marquées comme telles, les options par défaut sont présentées en gras.

Important

- Notez que si un réglage n'apparaît pas dans le menu **AUDIO PARAMETER**, c'est qu'il n'est pas disponible du fait de la source, des paramètres et de l'état actuels du récepteur.

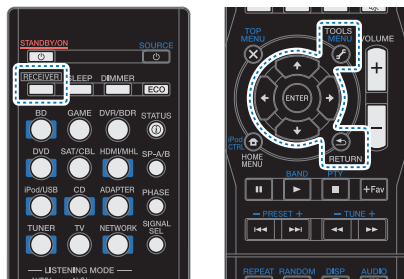

1 Appuyez sur **RECEIVER**, puis sur **TOOLS**.

2 Utilisez les touches **↑/↓** pour sélectionner le paramètre que vous souhaitez ajuster.

Selon l'état ou le mode du récepteur, certaines options peuvent ne pas être disponibles. Consultez le tableau ci-dessous pour en savoir plus à ce sujet.

3 Utilisez les touches **←/→** pour configurer le paramètre sélectionné.

Consultez le tableau ci-dessous pour connaître les options disponibles pour chaque réglage.

4 Appuyez sur la touche **RETURN** pour valider la sélection et quitter le menu.

Réglage / Fonction	Option(s)
EQ (Égalisation du calibrage acoustique)	ON
Sélectionne/Désélectionne l'effet de Acoustic Calibration EQ.	<i>OFF</i>
S.DELAY (Sound Delay)	<i>0 à 500 ms</i> <i>(réglage par saut de 5 ms)</i> Réglage par défaut : 0
Certains moniteurs peuvent présenter un léger retard lors de la retransmission vidéo, de sorte que la bande sonore est légèrement désynchronisée par rapport à l'image. Cette fonction permet d'ajouter un peu de retard pour resynchroniser le son et l'image.	
MIDNIGHT/LOUDNESS	M/L OFF
MIDNIGHT permet de profiter d'un véritable effet surround à faible volume pour les films.	<i>MIDNIGHT</i>
LOUDNESS permet d'obtenir un bon rendu des graves et des aigus lors de l'écoute de sources musicales à faible volume.	<i>LOUDNESS</i>
S.RTV (Sound Retriever)	OFF^a
Lorsque des données audio sont supprimées lors de la compression, la qualité du son est souvent amoindrie du fait de l'inégalité de l'image sonore. La fonction Sound Retriever a recours à une nouvelle technologie DSP pour restaurer un son de qualité CD vers des sources audio compressées à 2 canaux en rétablissant la pression sonore et en lissant les artefacts dentelés restants après la compression.	<i>ON</i>
DUAL MONO^b	CH1 – Seul le canal 1 est entendu CH2 – Seul le canal 2 est entendu <i>CH1 CH2</i> – Les deux canaux sont entendus sur les enceintes avant

Réglage / Fonction	Option(s)
F.PCM (PCM fixe)	OFF
Cette option est utile si vous constatez un certain retard avant que la fonction OFF ne reconnaisse le signal PCM d'un CD, par exemple.	<i>ON</i>
Si vous sélectionnez ON , du bruit peut être émis au cours de la lecture de sources non-PCM. Si cela pose problème, sélectionnez un autre signal d'entrée.	
DRC (Dynamic Range Control)	AUTO^c
Cette option permet d'ajuster le niveau de la plage dynamique des bandes son optimisées pour Dolby Digital, DTS, Dolby Digital Plus, Dolby TrueHD et DTS-HD.	<i>MAX</i> <i>MID</i> <i>OFF</i>
LFE ATT (Atténuation LFE)	0 (0 dB) <i>5 (-5 dB)</i> <i>10 (-10 dB)</i> <i>15 (-15 dB)</i> <i>20 (-20 dB)</i> ** (OFF)
Certaines sources audio Dolby Digital et DTS incluent des tonalités extrêmement graves. Réglez l'atténuateur LFE de façon à éviter que les tonalités extrêmement graves produisent une distorsion du son émis par les enceintes. L'atténuateur LFE n'applique pas de limitation lorsqu'il est réglé sur 0 dB (valeur recommandée). Lorsqu'il est réglé sur -15 dB, l'atténuateur LFE applique une limitation équivalente à cette valeur. Lorsque OFF est sélectionné, aucun son n'est transmis par le canal LFE.	
SACD G. (SACD Gain) ^d	0 (0 dB) <i>+6 (+6 dB)</i>
Fait ressortir les détails des SACD en optimisant la plage dynamique (pendant le traitement numérique).	
HDMI (Audio HDMI)	AMP
Permet de spécifier l'acheminement du signal audio HDMI : sortie sur ce récepteur (AMP) ou sur un téléviseur (THRU). Lorsque THRU est sélectionné, aucun son n'est émis par ce récepteur.	<i>THRU</i>
Le réglage HDMI Audio ne peut pas être changé pendant l'emploi du mode amp synchronisé (page 57).	

Réglage / Fonction	Option(s)
A.DLY (Auto Delay) ^e Cette fonction corrige automatiquement le retard entre le son et l'image entre les composants raccordés avec un câble HDMI. Le délai d'attente audio est paramétré en fonction de l'état opérationnel de l'écran raccordé avec un câble HDMI. La durée du retard vidéo s'ajuste automatiquement en fonction de la durée du retard audio.	OFF <i>ON</i>
C.WIDTH (Largeur centrale) ^f (Disponible uniquement si une enceinte centrale est raccordée) Étire le canal central entre les enceintes avant droite et gauche ; le son émis semble être plus large (réglages plus hauts) ou au contraire plus étroit (réglages plus bas).	0 à 7 Réglage par défaut : 3
DIMEN (Dimension) ^f Règle la balance du son surround de l'avant vers l'arrière ; le son émis semble être plus éloigné (réglages négatifs) ou au contraire plus proche (réglages positifs).	-3 à +3 Réglage par défaut : 0
PNRM. (Panorama) ^f Permet d'étendre la configuration stéréophonique à l'avant de façon à inclure les enceintes surround pour créer un effet sonore 'en boucle'.	OFF <i>ON</i>
C.IMG (Image centrale) ^g (Disponible uniquement si une enceinte centrale est raccordée) Ajustez l'image centrale afin de créer un effet stéréo plus large avec les voix. Ajustez l'effet de 0 (tous les canaux centraux envoyés vers les enceintes avant droite et gauche) à 10 (canaux centraux envoyés vers l'enceinte centrale uniquement).	0 à 10 Réglage par défaut : 3 (NEO:6 MUSIC), 10 (NEO:6 CINEMA)

- a.** Le réglage par défaut lorsque l'entrée **iPod/USB, ADAPTER, NETRADIO, M.SERVER** ou **FAVORITE** est sélectionnée est **ON** (activé).
- b.** Ce réglage fonctionne uniquement pour des bandes son en mode mono double Dolby Digital et DTS.

- c.** Le réglage initial **AUTO** est disponible uniquement pour les signaux Dolby TrueHD. Sélectionnez **MAX** ou **MID** pour les autres signaux que Dolby TrueHD.
- d.** Vous ne devriez avoir aucun problème avec ce réglage pour la plupart des disques SACD, mais si le son présente de la distorsion, il sera préférable de revenir à un gain de **0** dB.
- e.** Cette fonction n'est disponible que si l'écran raccordé prend en charge la synchronisation audio/vidéo automatique ('lipsync') du HDMI. Si le délai d'attente paramétré automatiquement ne vous convient pas, réglez **A.DLY** sur **OFF** et ajustez le délai d'attente manuellement. Pour plus de détails sur la fonction de synchronisation labiale de votre écran, contactez directement votre fabricant.
- f.** Disponible uniquement avec les sources à 2-canaux en mode **DOLBY PLII MUSIC**.
- g.** Uniquement lors de l'écoute de sources à 2 canaux en mode **NEO:6 CINEMA** ou **NEO:6 MUSIC**.



Introduction

Ce récepteur est pourvu d'une borne LAN, et en raccordant vos composants à cette borne vous pourrez utiliser les fonctions suivantes.

Écoute des stations radio Internet

Vous pouvez sélectionner dans la liste des stations radio Internet créée, modifiée et gérée par le service vTuner exclusivement pour les produits Pioneer vos stations préférées pour les écouter.

Voir la section [Lecture avec les fonctions réseau \(NETWORK\) à la page 43](#) et [Écoute des stations radio Internet à la page 44](#).

Lecture de fichiers de musique stockés sur un ordinateur

Vous pouvez lire sur cet appareil un grand nombre de morceaux de musique stockés sur votre ordinateur.

- Outre la musique stockée sur un ordinateur, vous pouvez aussi lire les fichiers audio stockés sur d'autres équipements (par ex : disques durs et systèmes audio capables de communiquer en réseau), grâce à la fonction intégrée de serveur multimédia, basée sur la norme et les protocoles DLNA 1.5.

Voir la section [Lecture avec les fonctions réseau \(NETWORK\) à la page 43](#) et [Lecture de fichiers audio enregistrés sur des composants en réseau à la page 44](#).

Remarque

- Pour pouvoir écouter des stations radio Internet, il faut s'abonner auprès d'un fournisseur de service Internet (FSI).
- Les fichiers photo ou vidéo ne peuvent pas être lus.
- Avec le Lecteur Windows Media 11 ou le Lecteur Windows Media 12, il n'est pas possible de lire des fichiers audio protégés par le droit d'auteur sur ce récepteur.

Au sujet des périphériques réseau DLNA

Ce récepteur vous permet de lire de la musique stockée sur des serveurs de contenus multimédias connectés au même réseau local (LAN) que le récepteur. Ce récepteur permet de lire des fichiers stockés sur les équipements suivants :

- Ordinateur fonctionnant sous Microsoft Windows Vista ou XP, et équipé du Lecteur Windows Media 11
- Ordinateur fonctionnant sous Microsoft Windows 7 ou 8, et équipé du Lecteur Windows Media 12
- Les serveurs de média numériques compatibles avec la norme DLNA (sur un ordinateur ou sur d'autres équipements)

Les fichiers stockés sur un ordinateur ou sur un serveur multimédia numérique (DMS) tels que décrits ci-dessus peuvent être lus via un contrôleur multimédia numérique (DMC) externe. Les périphériques contrôlés par DMC pour lire des fichiers portent le nom DMR (Digital Media Renderer). Ce récepteur dispose de cette fonction DMR. En mode DMR, les opérations telles que la lecture/arrêt de fichiers peuvent être effectuées à partir d'une commande externe. Un réglage du volume et une mise en sourdine sont également possibles.

- Selon le contrôleur externe utilisé, il se peut que la lecture soit interrompue lorsque le volume est ajusté à partir du contrôleur. Dans ce cas, ajustez le volume sur le récepteur ou la télécommande.

Utilisation d'AirPlay sur un iPod touch, iPhone, iPad et iTunes

AirPlay fonctionne avec les iPhone, iPad et iPod touch avec iOS 4.3.3 ou ultérieur, les Mac avec OS X Mountain Lion et les Mac et PC avec iTunes 10.2.2 ou ultérieur.

Pour utiliser AirPlay, sélectionnez votre récepteur sur votre iPod touch, iPhone, iPad ou dans iTunes. *1

L'entrée du récepteur bascule automatiquement sur AirPlay lorsque AirPlay est utilisé. *2

En mode AirPlay les opérations suivantes peuvent être effectuées :

- Réglage du volume du récepteur depuis l'iPod touch, iPhone, iPad ou iTunes.

- Pause/reprise de la lecture, plage précédente/suivante et lecture aléatoire/répétée depuis la télécommande du récepteur. (Appuyez sur la touche **NETWORK** pour basculer la télécommande en mode réseau.)

*1: Pour plus d'informations, reportez-vous au site Apple (<http://www.apple.com>).

*2: Le récepteur se met automatiquement sous tension lorsque la fonction **Network Standby** est activée (**ON**) ([page 54](#)).

Remarque

- Un raccordement au réseau est nécessaire pour pouvoir utiliser AirPlay.
- La version AirPlay de ce récepteur a été mise au point et testée à partir des versions iPod, iPhone, iPad et des versions pour iTunes mentionnées sur le site de Pioneer. AirPlay peut ne pas être compatible avec les versions d'iPod, iPhone, iPad ou iTunes non mentionnées sur le site Pioneer.

À propos de la fonction de serveur DHCP

Pour lire les fichiers audio enregistrés sur des composants en réseau ou pour écouter les stations radio Internet, la fonction de serveur DHCP de votre routeur doit être mise en service. Si votre routeur n'intègre pas cette fonction, il faudra paramétrer le réseau manuellement. Sinon, vous ne pourrez pas lire les fichiers audio enregistrés sur es composants en réseau ni écouter les stations radio Internet. Pour plus d'information à ce sujet, voir la section [Menu de configuration du réseau à la page 45](#).

Autorisation de ce récepteur

Ce récepteur doit être autorisé pour permettre la lecture. L'autorisation est accordée automatiquement lorsque le récepteur se connecte à l'ordinateur par le réseau. Si ce n'est pas le cas, autorisez le récepteur manuellement sur l'ordinateur. La méthode d'autorisation (ou de permission) d'accès dépend du type de serveur auquel vous vous connectez. Pour plus d'informations sur l'autorisation de ce récepteur, reportez-vous au mode d'emploi de votre serveur.



À propos de HTC Connect

Ce récepteur est doté d'une fonctionnalité « HTC Connect », qui permet de lire de la musique à partir d'un Smartphone certifié HTC Connect.

- La fonction de lecture de musique en flux (streaming) dont est doté cet appareil a été développée sur la base de tests d'interopérabilité définis par le programme de certification HTC Connect avec les Smartphones compatibles HTC Connect.
- La navigation à travers la musique au moyen de la barre de progression n'est pas prise en charge actuellement avec HTC Connect.
- La compatibilité des applications de musique provenant de tierces parties (applications autres que l'application « Music » préinstallée de HTC) n'a pas été testée et il est possible que ces applications ne fonctionnent pas. HTC Connect a été testé pour les formats d'encodage MP3, AAC, WMA et WAV. Il se peut que les autres formats ne soient pas compatibles.
- Un encombrement du réseau peut interférer avec le bon fonctionnement de HTC Connect.

Smartphones certifiés HTC Connect

Veillez consulter le site Web de Pioneer pour obtenir des informations actualisées sur les périphériques compatibles HTC Connect et les formats audio pris en charge.

<http://www.pioneerelectronics.com/htc> (Pour les États-Unis)
<http://www.pioneerelectronics.ca/htc> (Pour le Canada)

Les spécifications et la conception sont susceptibles d'être modifiées sans préavis.

HTC, HTC Connect et le logo HTC Connect sont des marques déposées de HTC Corporation.

Lecture avec les fonctions réseau (NETWORK)

Important

- Si un domaine est configuré dans un environnement réseau Windows, vous ne pourrez pas accéder à l'ordinateur en réseau pendant la connexion au domaine. Au lieu de vous connecter au domaine, connectez-vous sur la machine locale.
- Dans certains cas, le temps écoulé peut ne pas s'afficher correctement.
- L'opération de démarrage prend environ une minute à partir de la mise sous tension.

1 Appuyez à plusieurs reprises sur la touche NETWORK pour sélectionner la catégorie de contenu souhaitée.

Il faut quelques secondes au récepteur pour accéder au réseau.

Sélectionnez une catégorie dans la liste suivante :



- NETRADIO** – Radio Internet
 - Lorsque la fonction **NETRADIO** est sélectionnée, la station de radio qui a été écoutée la dernière fois est lue.
- M.SERVER** – Serveurs (multimédia) sur le réseau
- FAVORITE** – Morceaux favoris en cours d'enregistrement

Selon la catégorie sélectionnée, les noms des dossiers, des fichiers et des stations radio Internet sont indiqués.

2 Utilisez ↑/↓ pour sélectionner le dossier, les fichiers de musique ou la station radio Internet que vous voulez écouter, puis appuyez sur ENTER.

Appuyez sur ↑/↓ pour monter ou descendre dans la liste et sélectionner l'élément souhaité. Lorsque vous appuyez sur **ENTER**, la lecture commence et la page de lecture de l'élément sélectionné s'affiche. Pour revenir à la liste, appuyez sur **RETURN**.

Lorsque vous affichez la liste depuis la page de lecture, la page de lecture réapparaît automatiquement si vous n'effectuez aucune opération durant 10 secondes.

Seuls les fichiers audio pourvus du symbole  peuvent être lus. Dans le cas de dossiers pourvus du symbole , utilisez ↑/↓ et **ENTER** pour sélectionner le dossier et les fichiers audio souhaités.

- Pour passer à la page précédente ou suivante de la liste, appuyez sur la touche ◀ ou ▶.

3 Répétez l'étape 2 pour écouter le morceau souhaité.

Pour de plus amples informations, consultez la section indiquée ci-dessous.

- Stations radio Internet – Voir la section [Écoute des stations radio Internet à la page 44](#).
- Serveur multimédia – Voir la section [Lecture de fichiers audio enregistrés sur des composants en réseau à la page 44](#).
- Favoris – Voir la section [Lecture de vos morceaux préférés à la page 44](#).

Commandes de lecture de base

Vous pouvez utiliser la télécommande de ce récepteur pour effectuer les opérations suivantes. Notez que, selon la catégorie en cours de lecture, certaines touches ne seront pas disponibles.

Appuyez sur la touche NETWORK pour basculer la télécommande sur le mode d'utilisation NETRADIO, M.SERVER ou FAVORITE.

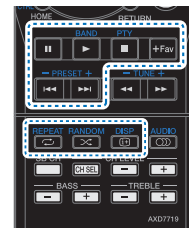
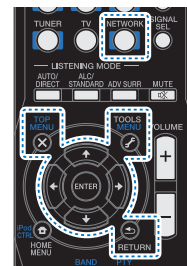

Écoute des stations radio Internet

La radio Internet est un service radio diffusé par Internet. Il existe un grand nombre de stations radio Internet diffusant une grande variété de services dans le monde entier. Certaines sont hébergées, gérées et diffusées par des personnes privées tandis que d'autres le sont par les stations radio hertziennes classiques et les réseaux de radiocommunication. Alors que les stations radio hertziennes, ou OTA (over-the-air), sont géographiquement limitées par la portée des ondes radio transmises par l'émetteur, les stations radio Internet sont accessibles dans chaque partie du monde dans la mesure où une connexion Internet est disponible, car elles transmettent leurs émissions par la toile et non pas par les ondes. Sur ce récepteur vous pouvez sélectionner les stations radio Internet en fonction du genre et de la région.

Lors de l'écoute de la radio par Internet, le son peut être plus ou moins bon, selon l'état de la connexion Internet.

À propos de la liste de radio Internet

La liste des stations radio Internet de ce récepteur est créée, modifiée et gérée par le service vTuner exclusivement pour ce récepteur. Pour de plus amples informations sur vTuner, voir la section [vTuner à la page 49](#).

Sauvegarde et réactivation de stations radio Internet

Vous pouvez aisément sauvegarder des stations radio Internet et les réactiver plus tard. Pour plus d'information à ce sujet, voir la section [Lecture de vos morceaux préférés ci-dessous](#).

- Pour écouter les stations radio Internet, vous devez avoir un accès haute vitesse à Internet par une large bande. Avec un modem de 56 K ou ISDN, vous ne pourrez pas profiter pleinement de la radio Internet.
- Le numéro de port varie selon la station radio Internet. Vérifiez les réglages de pare-feu.
- Les listes de stations radio Internet fournies par le service vTuner sont susceptibles d'être modifiées ou supprimées sans avis préalable pour différentes raisons.
- Certaines émissions peuvent être arrêtées ou interrompues sur certaines stations radio Internet. Dans ce cas, vous ne pouvez plus les écouter lorsque vous les sélectionnez dans la liste des stations radio Internet.

Consignation de stations ne se trouvant pas dans la liste vTuner du site spécial Pioneer

Les stations n'apparaissant pas dans la liste de stations retransmises par vTuner peuvent être consignées et écoutées sur ce récepteur. Vérifiez le code d'accès nécessaire à la consignation sur ce récepteur, utilisez ce code pour accéder au site spécial radio Internet Pioneer et consignez les stations souhaitées comme favorites. L'adresse du site spécial radio Internet Pioneer est la suivante :

<http://www.radio-pioneer.com>

1 Affichez la liste de la radio Internet.

Pour afficher l'écran de la liste des radios Internet, exécutez l'étape 1 à la section [Lecture avec les fonctions réseau \(NETWORK\) à la page 43](#).

2 Utilisez **↑/↓** pour sélectionner « Help », puis appuyez sur ENTER.

3 Utilisez **↑/↓** pour sélectionner « Get access code », puis appuyez sur ENTER.

Le code d'accès nécessaire à la consignation sur le site spécial radio Internet Pioneer s'affiche. Notez ce code. Les éléments suivants peuvent être vérifiés sur la page Help :

- **Get access code** – Permet d'afficher le code d'accès nécessaire à la consignation sur le site spécial radio Internet Pioneer.
- **Show Your WebID/PW** – Après la consignation sur le site spécial radio Internet Pioneer permet d'afficher le code d'identification et le mot de passe enregistrés.
- **Reset Your WebID/PW** – Permet de réinitialiser toutes les informations concernant le site spécial radio Internet Pioneer. Lorsque les informations sont réinitialisées, toutes les stations consignées sont supprimées. Si vous voulez écouter de nouveau les mêmes stations, vous devrez les inscrire à nouveau.

4 Accédez au site spécial radio Internet Pioneer par votre ordinateur et procédez à la consignation.

<http://www.radio-pioneer.com>

Accédez au site mentionné et utilisez le code d'accès obtenu à l'étape 3 pour procéder à votre enregistrement en suivant les instructions s'affichant à l'écran.

5 Consignez vos stations favorites en suivant les instructions sur l'écran de l'ordinateur.

Vous pouvez consigner aussi bien les stations ne figurant pas dans la liste vTuner que les stations figurant dans la liste vTuner. Elles seront consignées en tant que favorites sur le récepteur et peuvent alors être écoutées.

Lecture de fichiers audio enregistrés sur des composants en réseau

Ce récepteur vous permet de lire de la musique stockée sur des serveurs de contenus multimédias connectés au même réseau local (LAN) que le récepteur. Ce récepteur permet de lire des fichiers stockés sur les équipements suivants :

- Ordinateur fonctionnant sous Microsoft® Windows Vista® ou Windows XP, et équipé du Lecteur Windows Media 11
- Ordinateur fonctionnant sous Microsoft Windows 7 ou 8, et équipé du Lecteur Windows Media 12
- Les serveurs de média numériques compatibles avec la norme DLNA (sur un ordinateur ou sur d'autres équipements)

Lecture de vos morceaux préférés

Jusqu'à 64 pistes stockées sur le serveur multimédia et/ou stations de radio Internet peuvent être enregistrées dans le dossier de favoris (Favorites). Seuls les fichiers audio enregistrés sur des composants en réseau peuvent être consignés dans ce dossier.

Consignation et suppression de fichiers audio et de stations radio Internet dans et du dossier Favorites

1 Appuyez sur NETWORK pour basculer la télécommande en mode de fonctionnement M.SERVER ou NETRADIO.

2 La piste ou la station de radio Internet étant sélectionnée, appuyez sur +Fav.

Le morceau ou la station de radio Internet est alors enregistré(e) dans les favoris.

Remarque

- Pour supprimer un morceau consigné, sélectionnez le dossier Favorites, sélectionnez le morceau que vous voulez supprimer du dossier, puis appuyez sur +Fav. Le morceau sélectionné est alors supprimé de la liste des favoris.



Menu de configuration du réseau

Ce menu permet de configurer les paramètres réseau sur l'appareil afin d'écouter la radio Internet.

1 Appuyez sur la touche NETWORK.

2 Appuyez sur la touche HOME MENU.

Le menu de configuration réseau (Network Setup) s'affiche sur le téléviseur. Utilisez les touches **↑/↓/←/→** et **ENTER** de la télécommande pour naviguer dans les écrans et sélectionner des options de menu. Appuyez sur la touche **RETURN** pour sortir du menu actuel.

- Appuyez sur la touche **HOME MENU** à tout moment pour quitter le menu de configuration réseau (Network Setup).

3 Sélectionnez le réglage que vous souhaitez ajuster.

• Network Configuration

- **IP Address, Proxy** – Pour configurer l'adresse IP/Proxy de cet appareil (voir plus bas).
- **Friendly Name** – Le nom du récepteur qui s'affiche sur un ordinateur ou un autre équipement connecté au réseau peut être changé (voir plus bas).
- **Parental Lock** – Pour restreindre l'usage des fonctions réseau ([page 46](#)).
- **Language** – Permet de définir la langue pour l'écran OSD de la fonction NETWORK ([page 46](#)).
- **Firmware Update** – Pour effectuer la mise à jour ou vérifier la version du micrologiciel du récepteur ([page 46](#)).
- **Factory Reset** – Utilisez cette option pour réinitialiser tous les paramètres de connexion réseau à leur valeur d'usine par défaut ([page 46](#)).
- **System Info** – Pour vérifier les paramètres réseau du récepteur ([page 48](#)).

Configuration réseau

Réglage d'adresse IP/Proxy

Si le routeur relié à la prise LAN de ce récepteur est un routeur à large bande (avec serveur DHCP), mettez simplement la fonction du serveur DHCP en service, et le paramétrage manuel du réseau sera superflu. Vous devez paramétrer le réseau de la façon suivante seulement si le récepteur est connecté à un routeur à large bande sans serveur DHCP. Avant de paramétrer le réseau, demandez conseil à votre fournisseur Internet ou à votre gestionnaire de réseau qui vous indiquera les réglages nécessaires. Il est conseillé de se référer aussi au mode d'emploi fourni avec le composant en réseau.

• IP Address

L'adresse IP à saisir doit être définie dans les plages suivantes. Si l'adresse IP ne correspond à ces définitions, vous ne pourrez pas lire les fichiers audio enregistrés sur les composants du réseau ni écouter les stations radio Internet.

Class A : 10.0.0.1 à 10.255.255.254
 Class B : 172.16.0.1 à 172.31.255.254
 Class C : 192.168.0.1 à 192.168.255.254

• Subnet Mask

Si le modem xDSL ou l'adaptateur de terminal est directement relié à ce récepteur, désignez le masque de sous-réseau fourni sur papier par votre fournisseur Internet. Dans la plupart des cas, il faut saisir 255.255.255.0.

• Passerelle par défaut

Si une passerelle (routeur) est reliée à ce récepteur, désignez l'adresse IP correspondante.

• Serveur DNS primaire/Serveur DNS secondaire

Dans le cas où votre FAI ne vous a communiqué qu'une seule adresse de serveur DNS, entrez-la dans le champ « **Primary DNS Server** ». Si plus de deux adresses de serveur DNS sont indiquées, désignez « **Secondary DNS Server** » dans l'autre champ d'adresse de serveur DNS.

• Proxy Hostname/Proxy Port

Ce réglage est nécessaire si vous raccordez ce récepteur à Internet par un serveur proxy. Désignez l'adresse IP de votre serveur proxy dans le champ « **Proxy Hostname** ». Désignez aussi le numéro de port de votre serveur proxy dans le champ « **Proxy Port** ».

1 Sélectionnez « Network Configuration » sur le menu Network Setup.

2 Sélectionnez « IP Address, Proxy » sur le menu Network Configuration.

3 Sélectionnez le paramètre de configuration DHCP souhaité.

Si vous sélectionnez l'option **ON**, le réseau est configuré automatiquement et vous n'avez pas besoin d'effectuer l'étape 4. Passez à l'Etape 5.

Si'il n'y a pas de serveur DHCP sur le réseau et si vous sélectionnez **ON**, ce récepteur utilisera la fonction IP Auto pour déterminer automatiquement l'adresse IP.

- L'adresse IP déterminée par la fonction IP Auto est 169.254.X.X. Vous ne pouvez pas écouter de station radio Internet si l'adresse IP est déterminée par la fonction IP Auto.

4 Entrez les informations d'adresse IP, de masque de sous-réseau, de passerelle par défaut, de serveur DNS primaire et de serveur DNS secondaire.

Appuyez sur **↑/↓** pour sélectionner un numéro et sur **←/→** pour déplacer le curseur.

5 Sélectionnez « OFF » ou « ON » pour le réglage Valider le serveur proxy pour désactiver ou activer le serveur proxy.

Si vous sélectionnez **OFF**, passez à l'étape 8. Si vous sélectionnez **ON** par contre, passez à l'étape 6.

6 Désignez l'adresse de votre serveur proxy ou le nom de domaine.

Utilisez **↑/↓** pour sélectionner un caractère, **←/→** pour spécifier la position et **ENTER** pour valider votre sélection.

7 Désignez le numéro de port de votre serveur proxy.

Utilisez **↑/↓** pour sélectionner un caractère, **←/→** pour spécifier la position et **ENTER** pour valider votre sélection.

8 Sélectionnez « OK » pour valider le réglage de l'adresse IP/Proxy.



Nom convivial

- 1** Sélectionnez « Network Configuration » sur le menu Network Setup.
- 2** Sélectionnez « Friendly Name » sur le menu Network Configuration.
- 3** Sélectionnez « Edit Name » puis sélectionnez « Rename ». Si, après avoir changé le nom, vous souhaitez restaurer le nom par défaut, sélectionnez **Default**.
- 4** Saisissez le nom que vous désirez donner à la station. Utilisez ↑/↓ pour sélectionner un caractère, ←/→ pour spécifier la position et **ENTER** pour valider votre sélection.

Parental Lock

Cette option vous permet de restreindre l'usage des services Internet. Vous devez aussi définir le mot de passe qui devra être entré pour accéder à la configuration de cette option.

- Le mode de passe d'origine (à l'expédition du produit) est « 0000 ».

- 1** Sélectionnez « Network Configuration » sur le menu Network Setup.
- 2** Sélectionnez « Parental Lock » sur le menu Network Configuration.
- 3** Entrez le mot de passe. Utilisez ↑/↓ pour sélectionner un caractère, ←/→ pour spécifier la position et **ENTER** pour valider votre sélection.
- 4** Choisissez d'activer ou de désactiver le Parental Lock.
 - **OFF** – Les services Internet ne sont pas restreints.
 - **ON** – Les services Internet sont restreints.
- 5** Si vous souhaitez changer le mot de passe, sélectionnez « Change Password ». Dans ce cas, vous êtes renvoyé(e) à l'étape 3 de la procédure.

Language

Cette option permet de définir la langue pour l'écran OSD de la fonction NETWORK.

- 1** Sélectionnez « Language » sur le menu Network Setup.
- 2** Sélectionnez la langue désirée.
- 3** Lorsque vous avez terminé, appuyez sur **RETURN**. L'affichage revient au menu de configuration réseau (Network Setup).

Mise à jour du micrologiciel (Firmware Update)

Cette procédure permet d'effectuer la mise à jour du micrologiciel du récepteur.

Si aucun fichier de mise à jour n'est disponible sur le site Web de Pioneer, la mise à jour du micrologiciel du récepteur n'est pas nécessaire.

La mise à jour par le dispositif USB s'effectue en téléchargeant le fichier de mise à jour d'un ordinateur, sauvegardant ce fichier sur un dispositif USB puis insérant le dispositif USB dans le port USB du panneau avant du récepteur. Dans ce cas, le dispositif USB contenant le fichier de mise à jour doit d'abord être inséré dans le port USB du panneau avant du récepteur.

- Si un fichier de mise à jour est disponible sur le site Pioneer, téléchargez-le sur votre ordinateur. Le fichier de mise à jour téléchargé du site Pioneer sur votre ordinateur est compressé dans le format ZIP. Il doit être décompressé avant d'être sauvegardé sur le dispositif USB. Si le dispositif USB contient des fichiers téléchargés anciens ou des fichiers téléchargés pour d'autres modèles, supprimez-les.

Important

- NE débranchez PAS le cordon d'alimentation pendant la mise à jour.
- Ne déconnectez pas le périphérique mémoire USB pendant la mise à jour.
- Vérifiez la version du micrologiciel du récepteur dans le menu **System Info** avant d'effectuer la mise à jour et assurez-vous que la version enregistrée sur le périphérique mémoire USB est une version plus récente.

- L'opération de mise à jour peut réinitialiser les paramètres du récepteur à leurs valeurs d'origine (usine). Pour vérifier si cela s'applique à votre récepteur, veuillez consulter le site Web de Pioneer.

1 Sélectionnez « Firmware Update » sur le menu Network Setup.

Le récepteur vérifie si le périphérique mémoire USB connecté à la prise USB à l'avant de l'appareil contient un micrologiciel pour la mise à jour.

2 Pour effectuer la mise à jour, sélectionnez « Start ».**3 Lorsque « Updating in progress, don't unplug! » est affiché, sélectionnez « Start ».**

- Si « **File Not Found** » s'affiche, essayez ceci :
 - Aucun fichier de mise à jour n'a été trouvé sur le périphérique mémoire USB. Enregistrez le fichier dans le répertoire racine du périphérique mémoire USB.
 - Essayez de déconnecter puis de reconnecter le périphérique USB ou d'enregistrer à nouveau le fichier de mise à jour. Dans le cas où l'erreur se reproduit, essayez d'utiliser un autre périphérique mémoire USB.

4 La mise à jour du micrologiciel va commencer. Veuillez attendre.

L'affichage OSD s'éteint pendant la mise à jour et l'indication « **UPDATE** » s'affiche sur le panneau avant.

5 Lorsque l'indication « COMPLETE » s'affiche, la procédure de mise à jour est terminée.

L'affichage revient automatiquement à l'écran de lecture.

- Si l'indication « **FAIL** » s'affiche sur le panneau avant de l'appareil, cela signifie que la procédure de mise à jour a échoué. Essayez les manipulations suivantes :
 - Mettez le récepteur hors tension, puis de nouveau sous tension et essayez d'effectuer de nouveau la mise à jour.
 - Essayez de déconnecter puis de reconnecter le périphérique USB ou d'enregistrer à nouveau le fichier de mise à jour. Dans le cas où l'erreur se reproduit, essayez d'utiliser un autre périphérique mémoire USB.



Configuration réseau à l'aide du navigateur Safari

- 1 Lancez Safari sur votre ordinateur.
- 2 Cliquez sur l'icône Bookmark. Cliquez sur la liste Bonjour (a), puis sélectionnez le nom de cet appareil (nom convivial) (b) dans la section Bookmark (signet) en bas de l'écran.

Si Bonjour ne s'affiche pas, accédez à l'adresse IP [http://\(adresse IP de l'appareil\)](http://(adresse IP de l'appareil)) depuis Safari.

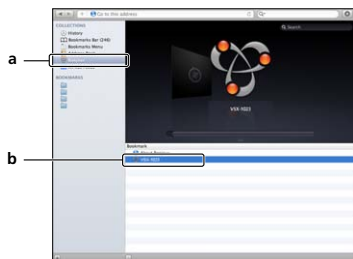

- 3 Cliquez sur IP, Proxy Setting.
- 4 Configurez les paramètres réseau manuellement puis cliquez sur Apply.

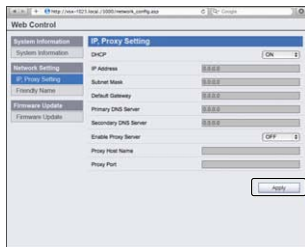

Remarque

- La configuration réseau a été vérifiée pour Mac OS X 10.7 et Safari 5.1.

Configuration du nom convivial à l'aide du navigateur Safari

- 1 Lancez Safari sur votre ordinateur.
- 2 Cliquez sur l'icône Bookmark. Cliquez sur la liste Bonjour (a), puis sélectionnez le nom de cet appareil (nom convivial) (b) dans la section Bookmark (signet) en bas de l'écran.
- 3 Cliquez sur Friendly Name.
- 4 Entrez le nom convivial puis cliquez sur Apply (appliquer).

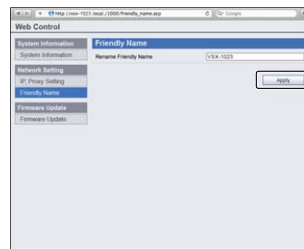

Remarque

- La configuration réseau a été vérifiée pour Mac OS X 10.7 et Safari 5.1.

Mise à jour du micrologiciel via le navigateur Safari

- 1 Lancez Safari sur votre ordinateur.
- 2 Cliquez sur l'icône Bookmark. Cliquez sur la liste Bonjour (a), puis sélectionnez le nom de cet appareil (nom convivial) (b) dans la section Bookmark (signet) en bas de l'écran.

- 3 Cliquez sur Firmware Update (Mise à jour du micrologiciel).

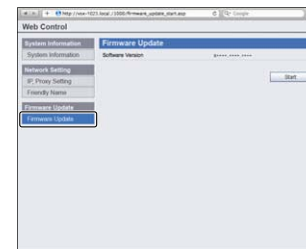

- 4 Appuyez sur la touche Start. L'écran Préparation de la mise à jour du micrologiciel s'affiche. Si cet écran n'apparaît automatiquement, cliquez sur Click here (Cliquez ici).



5 Recherchez la dernière version du micrologiciel de l'appareil sur votre navigateur (a) et cliquez sur Upload (Télécharger) (b).

L'extension de fichier du micrologiciel est « fw ». Veuillez sélectionner un fichier dont l'extension est « fw ».

L'écran de confirmation apparaît. Si vous souhaitez effectuer la mise à jour du micrologiciel, cliquez sur OK. Une fois que le processus de mise à jour a démarré, il n'est plus possible de l'arrêter. Patientez jusqu'à ce que le téléchargement du fichier soit terminé (cela peut prendre environ une minute, selon les caractéristiques de la connexion réseau).

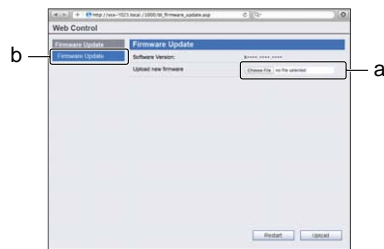

6 L'écran de statut d'installation du micrologiciel s'affiche.

Le message « The upload process finished successfully. » s'affiche lorsque la mise à jour est terminée.

Débranchez le cordon d'alimentation de la prise secteur une fois la mise à jour terminée.

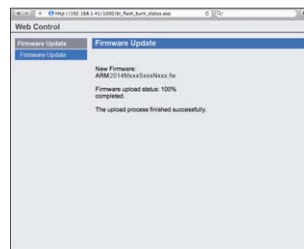

Réinitialisation aux paramètres d'origine (usine)

Utilisez cette option pour réinitialiser tous les paramètres de connexion réseau à leur valeur d'usine par défaut.

- 1 Sélectionnez « Factory Reset » sur le menu Network Setup.
- 2 Sélectionnez « Start ».
- 3 Sélectionnez « OK » pour confirmer.

L'affichage revient automatiquement à l'écran de lecture.

Informations système

Il est possible de vérifier les paramètres réseau suivants.

- Adresse IP – pour vérifier l'adresse IP du récepteur.
- Adresse MAC – pour vérifier l'adresse MAC du récepteur.
- Release ID – Pour vérifier la version du micrologiciel du récepteur.

- 1 Sélectionnez « System Info » sur le menu Network Setup.

Les paramètres réseau du récepteur s'affichent.

- 2 Lorsque vous avez terminé, appuyez sur RETURN.

L'affichage revient au menu de configuration réseau (Network Setup).

À propos de la lecture en réseau

Cet appareil utilise les technologies suivantes pour la lecture en réseau :

Windows Media Player

Pour plus d'information à ce sujet, voir la section [Windows Media Player 11/Windows Media Player 12](#) à la page 49.

DLNA



Lecteur audio DLNA CERTIFIED™

La DLNA (Digital Living Network Alliance) est une alliance transindustrielle des sociétés de production d'appareils électroniques grand public, d'ordinateurs et de périphériques mobiles. Digital Living permet aux consommateurs de partager aisément les médias numériques par leurs réseaux avec ou sans fil.

Le logo DLNA permet de trouver facilement les produits conformes aux Directives d'interopérabilité DLNA. Cet appareil est conforme aux Directives d'interopérabilité DLNA v1.5.

Lorsqu'un ordinateur intégrant un logiciel serveur DLNA ou un autre périphérique compatible DLNA est relié à ce lecteur, certains paramètres du logiciel ou du périphérique devront éventuellement être changés. Veuillez vous reporter au mode d'emploi du logiciel ou du périphérique pour plus d'informations à ce sujet.

DLNA™, le logo DLNA Logo et DLNA CERTIFIED™ sont des marques commerciales, des marques de service ou des marques d'homologation de Digital Living Network Alliance.

Contenus lisibles via un réseau

- Certains fichiers ne pourront pas être lus correctement bien qu'ils soient en un format compatible.
- Les fichiers de films ou de photos ne peuvent pas être lus.

- Dans certains cas vous ne pourrez pas écouter une station radio Internet bien que vous l'avez sélectionnée dans une liste de stations radio.
- Selon le type de serveur ou la version utilisée, certaines fonctions ne seront pas prises en charge.
- Les formats de fichiers pris en charge varient d'un serveur à l'autre. C'est pourquoi, les fichiers qui ne sont pas pris en charge par votre serveur n'apparaissent pas sur cet appareil. Pour plus d'informations, contactez le constructeur de votre serveur.

Avis de non responsabilité concernant les contenus diffusés par un tiers

L'accès à du contenu Web requiert un accès internet haut débit et peut aussi nécessiter l'enregistrement de vos coordonnées et le paiement d'un abonnement sur un site. Le contenu du site peut être change, suspendu, interrompu sans aucun avertissement, Pioneer déclinant toute responsabilité quant à d'éventuels changements. Pioneer decline toute responsabilité quant au contenu, à sa disponibilité et quant à la continuité du service.

Anomalies lors de la lecture en réseau

- La lecture peut se bloquer si vous éteignez l'ordinateur ou si vous supprimez des fichiers média de l'ordinateur pendant la lecture de contenu.
- En cas de problèmes de réseau (trafic intense, etc.), le contenu risque de ne pas s'afficher ou de ne pas être lu correctement (la lecture peut être interrompue ou bloquée). Pour éviter ce type de problème, il est conseillé de relier le lecteur et l'ordinateur par un câble 100BASE-TX.
- Si plusieurs clients lisent les mêmes fichiers simultanément, la lecture peut être interrompue ou se bloquer.
- Selon le logiciel antivirus installé sur l'ordinateur raccordé et le réglage de ce logiciel, la connexion réseau peut se bloquer.

Pioneer n'est pas responsable du mauvais fonctionnement du lecteur et/ou des fonctions NETWORK dû à une erreur ou à un dysfonctionnement de la communication avec votre connexion réseau et/ou votre ordinateur, ou un autre appareil raccordé. Veuillez contacter le fabricant de votre ordinateur ou votre fournisseur de service Internet.

Ce produit intègre une technologie détenue par Microsoft Corporation, qui ne peut être utilisée ou distribuée que sous licence de Microsoft Licensing, Inc. Microsoft, Windows, Windows Media et Windows Vista sont des marques commerciales ou des marques déposées de Microsoft Corporation aux États-Unis et/ou dans d'autres pays.

Glossaire

aacPlus

Le décodeur AAC emploie le aacPlus mis au point par Coding Technologies. (www.codingtechnologies.com)



FLAC

FLAC (Free Lossless Audio Codec) est un codec de compression audio sans perte. Le son est compressé en FLAC sans perte de qualité. Pour plus d'informations sur le FLAC, consultez le site web suivant : <http://flac.sourceforge.net/>

vTuner

vTuner est un service de base de données en ligne, permettant d'écouter des émissions de radio et de télévision sur Internet. vTuner regroupe des milliers de stations dans plus de 100 pays au monde. Pour plus d'informations sur vTuner, consultez le site web suivant : <http://www.radio-pioneer.com>

"Ce produit est protégé par certains droits de propriété intellectuelle de NEMS et BridgeCo. L'emploi ou la distribution d'une telle technologie hors de ce produit sans licence NEMS et BridgeCo, ou d'une filiale autorisée, sont interdits."

Windows Media

Windows Media est un logiciel intégré multimédia de Microsoft Windows, conçu pour créer et distribuer des média. Windows Media est soit une marque déposée soit une marque commerciale de Microsoft Corporation, enregistrée aux États-Unis et/ou dans d'autres pays. Utilisez une

application autorisée par Microsoft Corporation pour créer, distribuer ou lire des contenus de format Windows Media. L'emploi d'une application non autorisée par Microsoft Corporation entraînera des erreurs de fonctionnement.

Windows Media Player 11/Windows Media Player 12

Windows Media Player est un logiciel permettant de transmettre à une chaîne stéréo ou à un téléviseur de la musique, des photos et des films enregistrés sur un ordinateur Microsoft Windows.

Avec ce logiciel, vous pouvez lire des fichiers enregistrés sur ordinateur avec divers périphériques à l'endroit souhaité de la maison.

Ce logiciel peut être téléchargé du site Microsoft.

- Windows Media Player 11 (pour Windows XP ou Windows Vista)
- Windows Media Player 12 (pour Windows 7, 8)

Pour plus d'informations, consultez le site officiel Microsoft.

À propos des formats de fichiers lisibles

La fonction NETWORK de ce récepteur prend en charge les formats de fichiers suivants. Notez que certains formats de fichiers ne sont pas disponibles pour la lecture bien qu'ils figurent comme formats de fichiers lisibles. De plus, la compatibilité des formats de fichiers dépend du type de serveur. Assurez-vous auprès de votre serveur de la compatibilité des formats de fichiers pris en charge.

- Le fonctionnement de la radio Internet peut être affecté par l'environnement de communication Internet. Dans ce cas, la lecture sur le réseau peut ne pas être possible, même pour les formats de fichiers indiqués ci-après.
- La lecture successive de fichiers WAV, FLAC, AIFF et de fichiers Apple Lossless (encodage sans perte) ayant le même format, la même fréquence d'échantillonnage, le même nombre de bits de quantification et le même nombre de canaux, s'effectue sans intervalle.
 - La lecture sans intervalle n'est pas possible pendant que le transcodage du format de lecture par le serveur.
 - La lecture sans intervalle n'est pas possible en mode DMR.



Fichiers de musique

Extension Flux

MP3 (MPEG-1 Audio Layer 3)

.mp3 ^a	Fréquence d'échantillonnage	32 kHz, 44,1 kHz, 48 kHz
	Débit binaire de quantification	16 bits
	Canal	2 ch
	Débit binaire	8 kbps à 320 kbps
	VBR/CBR	Pris en charge/Pris en charge

WAV (LPCM)

.wav	Fréquence d'échantillonnage	32 kHz, 44,1 kHz, 48 kHz, 88,2 kHz, 96 kHz, 176,4 kHz, 192 kHz
	Débit binaire de quantification	16 bits, 24 bits
	Canal	2 ch

WMA (WMA2/7/8/9)

.wma ^b	Fréquence d'échantillonnage	32 kHz, 44,1 kHz, 48 kHz
	Débit binaire de quantification	16 bits
	Canal	2 ch
	Débit binaire	5 kbps à 320 kbps
	VBR/CBR	Pris en charge/Pris en charge

AAC (MPEG-4 AAC LC, MPEG-4 HE AAC (aacPlus v1/2))

.m4a .aac .3gp .3g2	Fréquence d'échantillonnage	32 kHz, 44,1 kHz, 48 kHz
	Débit binaire de quantification	16 bits
	Canal	2 ch
	Débit binaire	16 kbps à 320 kbps
	VBR/CBR	Pris en charge/Pris en charge

FLAC

.flac ^c	Fréquence d'échantillonnage	32 kHz, 44,1 kHz, 48 kHz, 88,2 kHz, 96 kHz, 176,4 kHz, 192 kHz
	Débit binaire de quantification	16 bits, 24 bits
	Canal	2 ch

AIFF

.aif .aiff	Fréquence d'échantillonnage	32 kHz, 44,1 kHz, 48 kHz, 88,2 kHz, 96 kHz, 176,4 kHz, 192 kHz
	Débit binaire de quantification	16 bits, 24 bits
	Canal	2 ch

Apple Lossless

.m4a .mp4	Fréquence d'échantillonnage	32 kHz, 44,1 kHz, 48 kHz, 88,2 kHz, 96 kHz
	Débit binaire de quantification	16 bits, 24 bits
	Canal	2 ch

- Technologie de décodage audio MPEG Layer-3 sous licence de Fraunhofer IIS et Thomson multimedia.
- Les fichiers codés avec Windows Media Codec 9 peuvent être lus mais certains codecs ne sont pas pris en charge, en particulier Pro, Lossless, Voice.
- Les fichiers FLAC non-compressés ne sont pas pris en charge. Pioneer ne garantit pas la lecture de tels fichiers.



Utilisation du menu d'accueil HOME

La section suivante décrit de façon détaillée comment effectuer les réglages adaptés à votre propre utilisation du récepteur et comment régler chaque système d'enceintes séparément selon vos exigences.

Important

- Si un casque est branché sur le récepteur, débranchez-le.
- VSX-S510 : Vous ne pouvez pas utiliser le menu Home Menu lorsque l'entrée **NETRADIO, M.SERVER, FAVORITE, iPod/USB** ou **ADAPTER** est sélectionnée.
- VSX-S310 uniquement : Vous ne pouvez pas utiliser le menu Home Menu lorsque l'entrée **iPod/USB** est sélectionnée.

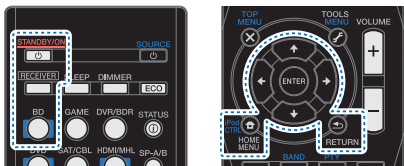

- Allumez le récepteur et votre téléviseur.**
Appuyez sur **STANDBY/ON** pour allumer le récepteur.
- Sélectionnez l'entrée TV de sorte que le téléviseur se connecte à l'appareil.**
- Appuyez sur RECEIVER, puis sur HOME MENU.**
Le menu d'accueil (Home) s'affiche sur le téléviseur. Utilisez les touches **↑/↓/←/→** et **ENTER** de la télécommande pour naviguer dans les écrans et sélectionner des options de menu. Appuyez sur la touche **RETURN** pour sortir du menu actuel.
 - Appuyez sur **HOME MENU** à tout moment pour quitter le menu d'accueil (Home).

4 Sélectionnez le réglage que vous souhaitez ajuster.

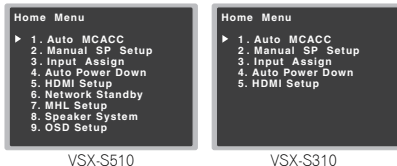

- **Auto MCACC** – Il s'agit d'une configuration surround automatique rapide et efficace (voir la section [Configuration automatique du son surround \(MCACC\) à la page 23](#)).
- **Manual SP Setup**
 - **Speaker Setting** – Permet de préciser la taille et le nombre d'enceintes raccordées (voir ci-dessous).
 - **X.Over** – Définit les fréquences qui seront envoyées vers le subwoofer ([page 52](#)).
 - **Channel Level** – Permet d'ajuster l'équilibre général de votre système d'enceintes ([page 52](#)).
 - **Speaker Distance** – Permet de préciser la distance de vos enceintes par rapport à la position d'écoute ([page 53](#)).
- **Input Assign**
 - **Analog Input** – Cette option permet d'indiquer l'équipement que vous avez connecté à l'entrée audio **ANALOG IN 1** ([page 53](#)).
- **Auto Power Down** – Permet de mettre automatiquement l'appareil hors tension lorsqu'il n'a pas été utilisé pendant une durée prédéfinie (voir la section [Le menu Auto Power Down à la page 54](#)).
- **HDMI Setup** – Pour configurer la fonction ARC (Audio Return Channel) ou attribuer ou non le signal d'entrée HDMI à la sortie Standby Through lorsque le récepteur est en mode veille (voir la section [Menu HDMI Setup à la page 57](#)).
- **Network Standby (VSX-S510 uniquement)** – Cette option permet d'utiliser la fonction AirPlay même lorsque le récepteur est en mode veille (voir la section [Le menu Network Standby \(VSX-S510 uniquement\) à la page 54](#)).
- **MHL Setup (VSX-S510 uniquement)** – Pour changer les paramètres MHL.

- **Speaker System (VSX-S510 uniquement)** – Permet de spécifier l'utilisation que vous souhaitez faire des bornes d'enceintes ([page 54](#)).
- **OSD Setup (VSX-S510 uniquement)** – Pour activer/désactiver (**ON/OFF**) la fonction de superposition.

Configuration manuelle des enceintes

Ce récepteur permet d'effectuer des réglages précis pour optimiser l'impact du son surround. Ces réglages ne doivent être effectués qu'une seule fois (sauf si vous souhaitez modifier l'emplacement de votre système d'enceintes actuel ou ajouter de nouvelles enceintes).

Ces réglages sont destinés à optimiser les performances de votre système, mais si vous êtes satisfait des résultats obtenus avec la fonction de [Configuration automatique du son surround \(MCACC\) à la page 23](#), il n'est pas nécessaire d'effectuer tous ces réglages.

Important

- **VSX-S510 uniquement** : Selon la **Speaker System**, les paramètres de réglage des enceintes diffèrent. L'affichage OSD de ce mode d'emploi est un cas où la configuration **Speaker System** est réglée sur **Surr. Back**.

Réglage des enceintes

Utilisez ce réglage pour définir la configuration des enceintes (taille, nombre d'enceintes). Il est conseillé de vous assurer que les réglages obtenus avec la fonction de [Configuration automatique du son surround \(MCACC\) à la page 23](#), sont corrects.

- Sélectionnez « **Manual SP Setup** » sur la page Home Menu.
- Sélectionnez « **Speaker Setting** » sur le menu Manual SP Setup.



3 Choisissez l'ensemble d'enceintes à régler, puis sélectionnez une taille d'enceinte.

Utilisez ◀/▶ pour sélectionner la taille (et le nombre) de chacune des enceintes suivantes :

- **Front** – Sélectionnez **LARGE** si vos enceintes avant reproduisent fidèlement les basses fréquences ou si vous n'avez pas raccordé de caisson de grave. Sélectionnez **SMALL** pour envoyer les basses fréquences au caisson de grave.
- **Center** – Sélectionnez **LARGE** si votre enceinte centrale reproduit fidèlement les basses fréquences ou **SMALL** pour envoyer les basses fréquences aux autres enceintes ou au caisson de grave. Si vous n'avez pas raccordé d'enceinte centrale, choisissez **NO** (le canal central est envoyé vers les autres enceintes).
- **Surr** – Sélectionnez **LARGE** si vos enceintes surround reproduisent fidèlement les basses fréquences. Sélectionnez **SMALL** pour envoyer les fréquences graves vers les autres enceintes ou le subwoofer. Si vous n'avez pas connecté d'enceintes surround, choisissez **NO** (le son des canaux surround est envoyé vers les autres enceintes).
- **Surr. Back** (VSX-S510 uniquement) – Sélectionnez le nombre d'enceintes surround arrière que vous possédez (une, deux ou zéro). Sélectionnez **LARGE** si vos enceintes surround reproduisent de façon fidèle les fréquences graves. Sélectionnez **SMALL** pour envoyer les fréquences graves vers les autres enceintes ou le subwoofer. Si vous n'avez pas raccordé d'enceintes surround arrière, sélectionnez **NO**.

- *VSX-S510 uniquement* : Si vous utilisez une seule enceinte surround arrière, raccordez-la aux bornes **SURROUND BACK L (Single)**.

- **Subwoofer** – Les signaux LFE et les basses fréquences des canaux réglés sur **SMALL** sont générés par le caisson de graves lorsque **YES** est sélectionné (voir les remarques ci-dessous). Choisissez le réglage **PLUS** si vous souhaitez que le caisson de graves émette les basses en continu ou si vous souhaitez des basses plus profondes (les basses fréquences normalement émises par les enceintes avant et centrale sont également acheminées vers le caisson de graves). Si vous n'avez pas raccordé de caisson de grave, choisissez **NO** (les basses fréquences sont restituées par d'autres enceintes).

4 Lorsque vous avez terminé, appuyez sur RETURN.

Vous retournez au menu Manual SP Setup.

Remarque

- Si vous sélectionnez **SMALL** pour les enceintes avant, le caisson de graves se règle automatiquement sur **YES**. En outre, les enceintes centrale, surround et surround arrière (VSX-S510 uniquement) ne peuvent pas être réglées sur **LARGE** lorsque les enceintes avant sont réglées sur **SMALL**. Dans ce cas, toutes les basses fréquences sont envoyées au caisson de grave.
- Si les enceintes surround sont réglées sur **NO**, les enceintes surround arrière sont automatiquement réglées sur **NO** (VSX-S510 uniquement).
- Si vous avez un caisson de grave et que vous aimez que les basses ressortent, il peut paraître logique de sélectionner **LARGE** pour vos enceintes avant et **PLUS** pour le caisson de grave. Toutefois, ce choix peut ne pas donner des résultats optimaux. En fonction de l'emplacement de vos enceintes dans la pièce, vous pouvez en fait remarquer une diminution de la quantité des graves en raison de l'annulation des basses fréquences. Dans ce cas, essayez de modifier la position ou l'orientation des enceintes. Si les résultats ne vous satisfont pas, écoutez la réponse aux basses en réglant sur **PLUS** et **YES** ou en réglant alternativement les enceintes avant sur **LARGE** et **SMALL**, et laissez-vous guider par votre ouïe. Si vous rencontrez des difficultés, l'option la plus simple consiste à envoyer toutes les basses au caisson de grave en sélectionnant **SMALL** pour les enceintes avant.

X.Over

- Réglage par défaut : **100Hz**

Ce réglage détermine la coupure entre les basses lues par les enceintes réglées sur **LARGE**, ou par le caisson de graves, et les basses lues par les enceintes réglées sur **SMALL**. Il détermine également la fréquence de transition pour les basses du canal LFE.

- Pour plus d'informations sur la taille des enceintes et leur sélection, voir la section [Réglage des enceintes à la page 51](#).

1 Sélectionnez « Manual SP Setup » sur la page Home Menu.

2 Sélectionnez « X.Over » sur le menu Manual SP Setup.

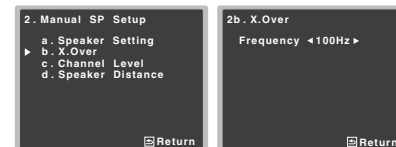

3 Choisissez le point de coupure de fréquence.

Les fréquences qui se trouvent en-dessous de ce point de coupure seront envoyées vers le subwoofer (ou les enceintes **LARGE**).

4 Lorsque vous avez terminé, appuyez sur RETURN.

Vous retournez au menu Manual SP Setup.

Niveau de canal

En utilisant les réglages du niveau de canal, vous pouvez ajuster l'équilibre général de votre système d'enceintes, facteur essentiel à la configuration d'un système home cinéma.

ATTENTION

- Les tonalités de test utilisées lors du réglage du niveau des canaux sont générées à un volume élevé.

1 Sélectionnez « Manual SP Setup » sur la page Home Menu.

2 Sélectionnez « Channel Level » sur le menu Manual SP Setup.



3 Sélectionnez une option de configuration.

- **Manual** – Déplacez manuellement les tonalités de test d'une enceinte à l'autre et ajustez les différents niveaux de canal.
- **Auto** – Ajuste les niveaux de canal en suivant le déplacement automatique des tonalités de tests d'une enceinte à l'autre.

4 Confirmez l'option de configuration sélectionnée.

Les tonalités de test commencent lorsque vous avez appuyé sur **ENTER**. Lorsque le volume aura atteint le niveau de référence, des tonalités de test seront émises.

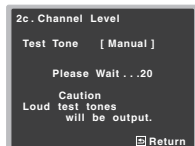

5 Réglez le niveau de chaque canal à l'aide des touches ←/→.

Si vous avez sélectionné **Manual**, utilisez ↑/↓ pour changer d'enceinte. La configuration **Auto** génère des tonalités de test selon l'ordre affiché à l'écran :

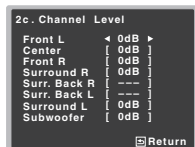

Réglez le niveau de chaque enceinte pendant l'émission de la tonalité d'essai.

Remarque

- Si vous utilisez un compteur de niveau de pression acoustique (SPL), effectuez les relevés de la position d'écoute principale et réglez le niveau de chaque enceinte sur 75 dB SPL (pondération C/lecture lente).

- La tonalité d'essai du subwoofer est émise à faible volume. Il se peut que vous deviez effectuer un nouveau réglage si l'essai a été réalisé avec une véritable bande son.

6 Lorsque vous avez terminé, appuyez sur RETURN.

Vous retournez au menu Manual SP Setup.

Astuce

- Vous pouvez modifier les niveaux des canaux à tout moment en appuyant sur **RECEIVER**, puis sur **CH SEL** et **CH LEVEL +/-** de la télécommande. Vous pouvez également appuyer sur **CH SEL** et utiliser ↑/↓ pour sélectionner le canal, puis utiliser ←/→ pour ajuster les niveaux des canaux.

Distance des enceintes

Pour que votre système affiche une belle profondeur et une séparation idéale, vous devez préciser la distance séparant les enceintes et votre position d'écoute. Le récepteur peut alors ajouter le retard nécessaire pour obtenir un son surround correct.

1 Sélectionnez « Manual SP Setup » sur la page Home Menu.

2 Sélectionnez « Speaker Distance » sur le menu Manual SP Setup.



3 Ajustez la distance de chaque enceinte en utilisant ←/→.

Vous pouvez régler la distance de chaque enceinte par incréments de 10 cm.

4 Lorsque vous avez terminé, appuyez sur RETURN.

Vous retournez au menu Manual SP Setup.

Menu d'affectation d'entrée

Ce menu permet d'attribuer une fonction d'entrée à la prise d'entrée audio analogique.

- Pour plus d'informations sur l'attribution des signaux d'entrée numériques, voir la section [Sélection du signal d'entrée audio à la page 26](#).

Entrée analogique

La prise d'entrée audio **ANALOG IN1** est associée au lecteur **CD** lors de la fabrication du récepteur, mais vous pouvez changer cela si vous le souhaitez et attribuer la prise à l'entrée **TV**.

1 Sélectionnez « Input Assign » sur la page Home Menu.

2 Sélectionnez « Analog Input » sur le menu Input Assign.



VSX-S510

3 Sélectionnez l'option d'entrée souhaitée pour la prise d'entrée audio ANALOG IN1.

4 Lorsque vous avez terminé, appuyez sur RETURN.

Vous retournez au menu Input Assign.

Remarque

- Lors de la lecture à partir de l'entrée audio analogique, accédez au menu d'entrée **CD** ou **TV**, appuyez sur la touche **RECEIVER** puis appuyez à plusieurs reprises sur la touche **SIGNAL SEL** pour sélectionner **A** (Analogique). (voir la section [Sélection du signal d'entrée audio à la page 26](#))

Le menu Auto Power Down

Ce menu permet de mettre le récepteur hors tension après une durée définie d'inactivité de plusieurs heures.

1 Sélectionnez « Auto Power Down » sur la page Home Menu.

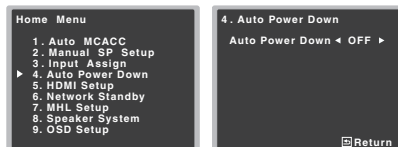

VSX-S510

2 Configurez l'appareil de sorte qu'il se mette automatiquement hors tension (VSX-S510 uniquement) après un délai déterminé d'inactivité et sans signal d'entrée.

VSX-S510 uniquement

- Cette fonction peut être réglée sur les valeurs suivantes : 15 minutes (valeur par défaut), 30 minutes, 60 minutes, ou **OFF** (désactivée).

VSX-S310 uniquement

- Vous pouvez choisir entre les valeurs 2, 4, 6 heures (réglage par défaut) ou **OFF** (mise hors tension automatique désactivée).

Important

- La mise hors tension automatique intervient lorsque le paramètre HDMI AUDIO est défini sur THRU et qu'aucune commande n'est actionnée.

VSX-S510 uniquement

- Lorsque la fonction de veille réseau est activée (**ON**), l'appareil passe à l'état de veille réseau.
- Même dans le cas où des images sont en cours de lecture, si le volume est exceptionnellement faible, l'appareil se mettra automatiquement hors tension (**OFF**).
- Selon l'équipement connecté, l'électricité statique générée par l'équipement peut empêcher la fonction d'arrêt automatique de fonctionner.

- Si le niveau du signal d'entrée est exceptionnellement faible, la fonction d'arrêt automatique peut s'activer dans certains cas.
- Pendant la visualisation de photos, le fait de lire en continu sans qu'aucune commande ne soit actionnée peut activer la fonction d'arrêt automatique.

3 Lorsque vous avez terminé, appuyez sur RETURN. Retournez au menu d'accueil (Home).

Le menu Network Standby (VSX-S510 uniquement)

Ce menu permet de configurer la fonction AirPlay pour utiliser le récepteur à partir d'un ordinateur connecté au même réseau local (LAN) que le récepteur, même lorsque ce dernier est en mode veille.

- Réglage par défaut : **OFF**

1 Sélectionnez « Network Standby » sur la page Home Menu.

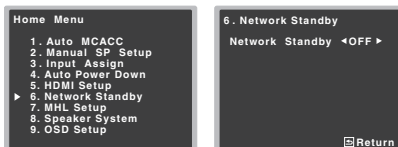

2 Activez (ON) ou désactivez (OFF) l'utilisation en mode veille.

- **ON** – La fonction AirPlay peut être utilisée même lorsque le récepteur est en mode veille.
- **OFF** – La fonction AirPlay ne peut pas être utilisée lorsque le récepteur est en mode veille (ceci permet de réduire la consommation électrique en mode veille).
 - Si l'option **Network Standby** est activée (**ON**), la consommation électrique sera plus importante lorsque le récepteur est en veille.

3 Lorsque vous avez terminé, appuyez sur RETURN. Retournez au menu d'accueil (Home).

Le menu MHL Setup (VSX-S510 uniquement)

Ce menu vous permet de choisir ou non de passer automatiquement sur l'entrée MHL lorsqu'un périphérique compatible MHL est connecté.

Remarque

- Ceci est utilisable uniquement avec les périphériques compatibles MHL qui prennent en charge cette fonction.

1 Sélectionnez « MHL Setup » sur la page Home Menu.

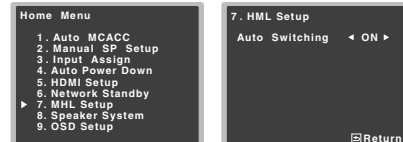

2 Activez (ON) ou désactivez (OFF) l'utilisation en mode veille.

3 Lorsque vous avez terminé, appuyez sur RETURN. Retournez au menu d'accueil (Home).

Configuration du Speaker System (VSX-S510 uniquement)

Cette fonction permet de configurer l'utilisation des bornes d'enceintes surround arrière et des bornes d'enceintes B.

- Réglage par défaut : **NORMAL**

1 Sélectionnez « Speaker System » sur la page Home Menu.



2 Sélectionnez l'option Speaker System à l'aide des touches ◀/▶.

- **Normal** – Système surround classique 5.1 ou système 7.1 canaux (configuration [A] ou [B]).
- **SP-B** – Ce réglage permet d'installer des enceintes B dans une autre pièce de manière à profiter du son stéréo ailleurs que dans la pièce principale (Configuration [B]).
- **SB-Single** – Système surround avec une enceinte surround arrière.

3 Lorsque vous avez terminé, appuyez sur RETURN.

Retournez au menu d'accueil (Home).

Le menu OSD Setup (VSX-5510 uniquement)

Pour activer (ON)/désactiver (OFF) la fonction de superposition.

1 Sélectionnez « OSD Setup » sur la page Home Menu.



2 Activez (ON) ou désactivez (OFF) l'utilisation en mode veille.

3 Lorsque vous avez terminé, appuyez sur RETURN.

Retournez au menu d'accueil (Home).

Le menu HDMI Setup (VSX-5310 uniquement)

Si votre téléviseur prend en charge la fonction ARC, raccordez le téléviseur et le récepteur à l'aide d'un câble HDMI, ce qui permettra d'entrer le signal audio du téléviseur sur la prise HDMI sans avoir besoin d'utiliser un câble audio.

Il est possible de transmettre des signaux depuis un lecteur HDMI connecté vers le téléviseur même lorsque le récepteur est en veille.

Important

- Pour utiliser la fonction ARC, raccordez les équipements à l'aide d'un Câble HDMI®/™ haute vitesse. L'utilisation d'autres types de câble HDMI peut provoquer des dysfonctionnements.

1 Sélectionnez « HDMI Setup » dans le menu Home Menu.

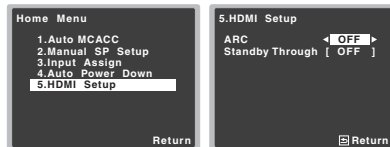

2 Choisissez le réglage « ARC » désiré.

Lorsqu'un téléviseur prenant en charge la fonction HDMI Audio Return Channel est connecté au récepteur, le son du téléviseur peut être entré via la prise HDMI.

- **ON** – Le son du téléviseur est entré via la prise HDMI.
- **OFF** – Le son du téléviseur est entré via les prises d'entrée audio autres que HDMI.

3 Choisissez le réglage « Standby Through » désiré.

Lorsque le récepteur est en veille, le signal d'entrée HDMI sélectionné ici sera envoyé vers le téléviseur via le câble HDMI.

- **LAST** – Le signal d'entrée HDMI précédemment sélectionné sera envoyé en sortie.
- **BD, DVD, SAT/CBL, GAME** – Le signal d'entrée HDMI sélectionné ici sera envoyé en sortie.
- **OFF** – Le signal ne sera pas envoyé en sortie lorsque le récepteur est en veille.
 - Si l'option **Standby Through** n'est pas désactivée (**OFF**), la consommation électrique sera plus importante lorsque le récepteur est en veille.

4 Lorsque vous avez terminé, appuyez sur RETURN.

Retournez au menu d'accueil (Home).

Avant d'utiliser la fonction ARC

Avant d'utiliser la fonction ARC, mettez le téléviseur et cet appareil en mode veille (STANDBY) après avoir raccordé l'appareil au téléviseur. Mettez ensuite sous tension (ON) l'appareil puis le téléviseur, dans cet ordre. Pour utiliser la fonction ARC, après avoir raccordé cet appareil au téléviseur à l'aide d'un câble HDMI, vous devez sélectionner l'entrée du téléviseur sur le mode d'entrée requis pour la connexion utilisée avec cet appareil.

Vous pouvez ensuite sélectionner une chaîne/émission de télévision.

Important

- Il se peut que la fonction ARC ne soit pas utilisable même lorsque les conditions ci-dessus sont remplies. Dans ce cas, pour écouter le signal audio du téléviseur, raccordez cet appareil au téléviseur à l'aide d'un câble audio.
- La fonction CEC (Consumer Electronic Control) peut s'activer lorsque la fonction ARC est utilisée (ON), ce qui provoque la mise sous tension et hors tension successive de l'appareil et le basculement d'une entrée à l'autre. Étant donné que cet appareil ne garantit pas le fonctionnement synchronisé de la fonction CEC, nous vous recommandons de désactiver (OFF) la fonction Control HDMI sur le lecteur connecté. Il se peut que cet appareil ne fonctionne pas correctement si la fonction Control HDMI est activée (ON) sur le lecteur. Pour plus d'informations, consultez le Manuel d'utilisation de l'équipement concerné. Si cette méthode ne fonctionne pas, désactivez (OFF) la fonction ARC. Dans ce cas, pour écouter le signal audio du téléviseur, raccordez cet appareil au téléviseur à l'aide d'un câble audio.
- En outre, cet appareil ne garantit pas le fonctionnement synchronisé de la télécommande du téléviseur pour régler le volume (et pour couper le son). Dans ce cas, réglez le volume (et coupez le son) directement depuis l'appareil.
- Mettez le récepteur hors tension (OFF) et débranchez le cordon d'alimentation de la prise secteur avant de raccorder d'autres équipements ou de modifier les branchements de cet appareil. Lorsque toutes les connexions sont effectuées, branchez le connecteur du cordon d'alimentation dans la prise secteur.

- Si le cordon d'alimentation est branché lorsque la fonction ARC activée (ON), la connexion HDMI met entre 2 et 10 secondes pour s'initialiser. Cet appareil ne peut pas être utilisé pendant la phase d'initialisation. Pendant l'initialisation, l'indicateur HDMI clignote sur l'affichage. Mettez l'appareil sous tension une fois que l'indicateur HDMI cesse de clignoter.



Les opérations synchronisées décrites ci-après sont possibles avec un téléviseur ou un lecteur Blu-ray Disc Pioneer compatible avec la fonction **Control HDMI**, lorsque l'équipement est connecté à l'appareil via un câble HDMI.

• Mode amp synchronisé

Le volume du récepteur peut être réglé ou le son coupé avec la télécommande du téléviseur.

• Synchronisation avec un téléviseur

• Commutation automatique des entrées

L'entrée du récepteur change automatiquement en cas de changement de chaîne de télévision ou lorsqu'un équipement compatible avec la fonction **Control HDMI** est lu.

Important

- Pour les équipements Pioneer, la fonction **Control HDMI** est aussi appelée « KURO LINK ».
- Il n'est pas possible d'utiliser la fonction **Control HDMI** avec des équipements qui ne la prennent pas en charge.
- Nous garantissons uniquement que ce récepteur fonctionne avec des équipements Pioneer compatibles avec la fonction **Control HDMI**. Cependant, nous ne garantissons pas que toutes les opérations synchronisées fonctionnent avec les équipements qui prennent en charge la fonction **Control HDMI**.
- Pour utiliser la fonction **Control HDMI**, connectez l'appareil et l'équipement voulu à l'aide d'un Câble HDMI^{®/TM} haute vitesse. La fonction **Control HDMI** peut ne pas fonctionner correctement si un câble de type différent est utilisé.
- Pour de plus amples informations sur les diverses opérations, les réglages, etc., reportez-vous au mode d'emploi de chaque composant.

Connexions pour la fonction Control HDMI

La fonction Control HDMI peut être utilisée pour synchroniser le fonctionnement du récepteur avec un téléviseur et d'autres équipements.

- Veillez à connecter le câble audio du téléviseur à l'entrée audio de l'appareil. Lorsque le téléviseur et le récepteur sont raccordés par des connexions HDMI, si le téléviseur prend en charge la fonction HDMI Audio Return Channel, le son du téléviseur est envoyé vers le récepteur via la prise

HDMI et il n'est alors pas nécessaire de connecter un câble audio. Dans ce cas, réglez l'option **ARC** sur **ON** dans le menu de configuration **HDMI Setup** (voir la section [Menu HDMI Setup ci-dessous](#)).

Pour plus de détails, voir la section [Connexion au moyen de l'interface HDMI à la page 17](#).

Important

- Lors du raccordement de cet appareil ou de la modification des raccordements, veillez à mettre l'appareil hors tension et à débrancher le cordon d'alimentation de la prise secteur. Toutes les connexions étant terminées, branchez le cordon d'alimentation sur la prise secteur.
- Lorsque ce récepteur est relié à une prise secteur, un processus d'initialisation HDMI de 2 à 10 secondes commence. Durant celui-ci il n'est pas possible d'effectuer d'autres opérations. L'indicateur HDMI clignote sur l'afficheur pendant l'initialisation, et vous pouvez mettre le récepteur sous tension lorsqu'il cesse de clignoter.
- Pour bénéficier de tous les avantages de cette fonction, nous vous recommandons de connecter votre équipement HDMI non pas au téléviseur, mais directement à la prise HDMI de l'appareil.

Menu HDMI Setup

Pour utiliser la fonction de **Control HDMI**, il est nécessaire de régler les paramètres de cet appareil et des équipements connectés compatibles avec la fonction de **Control HDMI**. Pour plus d'informations, reportez-vous au mode d'emploi de chaque équipement.

1 Allumez le récepteur et votre téléviseur.

Appuyez sur **STANDBY/ON** pour allumer le récepteur.

2 Sélectionnez l'entrée TV de sorte que le téléviseur se connecte à l'appareil.

3 Appuyez sur **RECEIVER**, puis sur **HOME MENU**.

Le menu d'accueil (Home) s'affiche sur le téléviseur. Utilisez les touches **↑/↓/←/→** et **ENTER** de la télécommande pour naviguer dans les écrans et sélectionner des options de menu. Appuyez sur la touche **RETURN** pour sortir du menu actuel.

- Appuyez sur **HOME MENU** à tout moment pour quitter le menu d'accueil (Home).

4 Sélectionnez « HDMI Setup » dans le menu Home Menu.



5 Sélectionnez le réglage « Control » souhaité.

Choisissez selon que vous voulez **ON** ou **OFF** la fonction **Control HDMI** de cet appareil. Pour utiliser la fonction **Control HDMI**, vous devez l'activer en la réglant sur **ON**. Lorsque vous utilisez un équipement qui ne prend pas en charge la fonction **Control HDMI**, désactivez-la en la réglant sur **OFF**.

- **ON** (réglage par défaut) – Pour activer la fonction **Control HDMI**. Lorsque cet appareil est hors tension et qu'un équipement connecté prenant en charge la fonction **Control HDMI** est mis en lecture, les signaux audio et vidéo sont sortis sur le téléviseur via la connexion HDMI.
- **OFF** – Pour désactiver la fonction **Control HDMI**. Les opérations synchronisées ne peuvent pas être utilisées. Lorsque cet appareil est éteint, les signaux audio et vidéo des sources raccordées par une liaison HDMI ne sont transmis.
 - Si l'option **Control** n'est pas désactivée (**OFF**), la consommation électrique sera plus importante lorsque le récepteur est en veille.

6 Sélectionnez le réglage « ARC » souhaité.

Lorsqu'un téléviseur prenant en charge la fonction HDMI Audio Return Channel est connecté au récepteur, le son du téléviseur peut être entré via la prise HDMI.

- **ON** – Le son du téléviseur est entré via la prise HDMI. Cette option peut uniquement être sélectionnée lorsque **Control** est réglé sur **ON**.
- **OFF** – Le son du téléviseur est entré via les prises d'entrée audio autres que HDMI.

- Si l'option **ARC** n'est pas désactivée (**OFF**), la consommation électrique sera plus importante lorsque le récepteur est en veille.

7 Choisissez le réglage « Standby Through » désiré.

Lorsque le récepteur est en veille, le signal d'entrée HDMI sélectionné ici sera envoyé vers le téléviseur via le câble HDMI.

- **LAST** – Le signal d'entrée HDMI précédemment sélectionné sera envoyé en sortie.
- **BD, DVD, SAT/CBL, DVR/BDR** (VSX-S510 uniquement), **HDMI/MHL, GAME** – Le signal d'entrée HDMI sélectionné ici sera envoyé en sortie.
- **OFF** – Le signal ne sera pas envoyé en sortie lorsque le récepteur est en veille. Toutefois, lorsque **Control** est activé (**ON**), le signal HDMI est transféré par la fonction **Control** HDMI, même en mode veille.
 - Si l'option **Standby Through** n'est pas désactivée (**OFF**), la consommation électrique sera plus importante lorsque le récepteur est en veille.
 - Cette option peut être utilisée même avec des équipements qui ne sont pas compatibles avec la fonction **Control** HDMI.
 - La fonction **Standby Through** ne peut pas être utilisée avec les équipements compatibles MHL.

8 Lorsque vous avez terminé, appuyez sur RETURN.

Retournez au menu d'accueil (Home).

Avant la synchronisation

Une fois que tous les raccordements et réglages sont terminés, vous devez :

- 1 Mettez tous les équipements en mode veille.
- 2 Mettez tous les équipements sous tension, en terminant par le téléviseur.
- 3 Choisir l'entrée HDMI par laquelle le téléviseur est relié à ce récepteur et vous assurer que le signal de sortie vidéo des composants raccordés est indiqué correctement à l'écran.
- 4 Vérifier si les composants raccordés aux entrées HDMI sont correctement indiqués.

À propos des opérations synchronisées

Cette section décrit le fonctionnement de la fonction **Control** HDMI avec un équipement connecté compatible.

- **Mode amp synchronisé**
 - Dans l'écran de menu du téléviseur compatible avec la fonction **Control** HDMI, activez la lecture audio sur cet appareil, et l'appareil passera en mode d'amplification synchronisée synchronized amp.
 - Lorsque le mode amp synchronisé est en service, il est annulé lorsque le récepteur est mis hors tension. Pour réactiver le mode synchronized amp, activez la lecture audio sur cet appareil à l'aide de l'écran de menu du téléviseur, etc. L'appareil se mettra sous tension et passera en mode synchronized amp.
 - En mode d'amplification synchronisée, ce mode est annulé si une opération produisant du son en provenance du téléviseur est effectuée à partir de l'écran de menu du téléviseur, etc.
 - Lorsque le mode amp synchronisé est annulé, le récepteur se met hors tension si vous regardez une source à signal HDMI ou une émission de télévision sur le téléviseur.

• Synchronisation avec un téléviseur

- Vous pouvez mettre le récepteur en veille en même temps que le téléviseur. (Seulement lorsque l'entrée d'un composant raccordé au récepteur par la liaison HDMI est sélectionnée ou lorsque vous regardez la télévision.)

• Commutation automatique des entrées

- L'entrée de l'appareil change automatiquement lorsqu'un équipement compatible avec la fonction **Control** HDMI est mis en lecture.
- L'entrée du récepteur change automatiquement en cas de changement de chaîne de télévision.
- Le mode amp synchronisé reste valide même si vous commuterez l'entrée de ce récepteur sur un autre composant que celui raccordé par une liaison HDMI.

Recommandations concernant la fonction Control HDMI

- Connectez le téléviseur et les autres équipements (lecteur Blu-ray Disc, etc.) directement à votre récepteur. L'interruption d'un raccordement direct avec d'autres amplificateurs ou un convertisseur AV (comme un commutateur HDMI) peut provoquer des erreurs de fonctionnement.
- Lorsque la fonction **Control** HDMI est **ON**, il est possible d'envoyer les signaux audio et vidéo depuis un lecteur vers le téléviseur via la connexion HDMI, même si l'appareil est en mode veille, mais ceci uniquement si l'équipement connecté (lecteur Blu-ray Disc, etc.) et le téléviseur sont compatibles avec la fonction **Control** HDMI. Dans ce cas, le récepteur se met sous tension et les témoins d'alimentation et **HDMI** s'allument.



Guide de dépannage

Souvent, les opérations incorrectes sont interprétées comme des problèmes ou des dysfonctionnements. Si vous estimez que cet appareil ne fonctionne pas correctement, vérifiez les points ci-dessous. Inspectez les autres appareils électriques raccordés au récepteur car quelquefois, le problème provient d'un autre appareil. Si le problème ne peut pas être résolu grâce à la liste de contrôle ci-dessous, consultez le service après-vente Pioneer indépendant agréé le plus proche pour effectuer la réparation.

- Si l'appareil ne fonctionne pas normalement en raison d'effets extérieurs comme l'électricité statique, débranchez la fiche d'alimentation de la prise de courant et rebranchez-la pour revenir aux conditions normales de fonctionnement.

Généralités

❖ L'indication ADP ERR apparaît sur l'affichage (VSX-S510 uniquement).

→ Une anomalie a pu se produire au niveau de l'adaptateur BT connecté à la prise ADAPTOR PORT.

❖ L'indication I/U ERR apparaît sur l'affichage (VSX-S510 uniquement).

→ Une anomalie a pu se produire au niveau de l'équipement connecté au port USB situé sur le panneau avant de l'appareil.

❖ Impossible de mettre l'appareil sous tension.

→ Débranchez la fiche d'alimentation de la prise murale, et rebranchez-la.

→ Veillez à ce qu'aucun brin de fil d'enceinte lâche ne touche le panneau arrière. Ceci pourrait provoquer la coupure automatique du récepteur.

❖ Le récepteur s'éteint brusquement.

→ Lorsque la fonction Auto Power Down est activée, l'appareil se met hors tension automatiquement lorsqu'il n'est pas utilisé pendant plusieurs heures. Vérifiez le réglage de la fonction de mise hors tension automatique Auto Power Down (voir la section [Le menu Auto Power Down à la page 54](#)).

→ Remettez l'appareil sous tension. Si le message persiste, appelez le service après-vente agréé Pioneer.

→ Vérifiez qu'aucun brin des fils des enceintes ne touche le panneau arrière ou un autre groupe de câbles. Si c'est le cas, rattachiez les fils des enceintes et assurez-vous qu'aucun brin ne traîne.

❖ Le récepteur s'éteint subitement ou l'indicateur HDMI clignote.

→ Le récepteur peut connaître un grave problème. Débranchez-le et contactez le service après-vente Pioneer.

❖ L'appareil se met soudainement sous tension ou hors tension, ou l'entrée permuté soudainement (lorsque la fonction Control HDMI est activée).

→ Ceci est causé par le mode de fonctionnement synchronisé de la fonction **Control** HDMI. Si vous n'avez pas besoin du mode de fonctionnement synchronisé, désactivez (**OFF**) la fonction **Control** HDMI (voir la section [Menu HDMI Setup à la page 57](#)).

❖ L'indication OVERLOAD s'affiche et l'appareil se met hors tension.

→ Vérifiez le branchement des enceintes. Vérifiez aussi que vous n'utilisez pas une ou des enceintes dont l'impédance est inférieure à l'impédance minimale garantie pour cet appareil, c'est-à-dire 4 Ω.

→ Le volume de sortie audio est réglé trop fort. Remettez l'appareil sous tension et baissez le volume avant utilisation.

❖ L'indication OVERHEAT s'affiche et l'appareil se met hors tension.

→ La température à l'intérieur de l'appareil a dépassé la valeur admissible. Essayez de déplacer l'appareil pour obtenir une meilleure ventilation ([page 2](#)).

→ Abaissez le volume.

❖ L'indication TEMP s'affiche et le volume est abaissé.

→ La température à l'intérieur de l'appareil a dépassé la valeur admissible. Essayez de déplacer l'appareil pour obtenir une meilleure ventilation ([page 2](#)).

→ Abaissez le volume.

❖ Aucun son n'est émis lorsqu'une fonction d'entrée est sélectionnée.

→ Utilisez le bouton rotatif **VOLUME +/-** pour augmenter le volume.

→ Appuyez sur la touche **MUTE** de la télécommande pour désactiver la sourdine.

→ Appuyez sur **SPEAKERS** pour sélectionner le bon groupe d'enceintes (voir la section [Commutation du système d'enceintes à la page 14](#)).

→ Réglez **SIGNAL SEL** sur **H (HDMI)**, **C1/O1** (numérique) ou **A** (analogique) selon le type de connexion utilisé ([page 26](#)).

→ Assurez-vous que l'appareil est raccordé correctement (voir la section [Raccordement de votre équipement à la page 11](#)).

→ Vérifiez les paramètres de sortie audio du composant source.

→ Reportez-vous au mode d'emploi fourni avec l'équipement source.

→ Vérifiez que le commutateur des enceintes n'est pas en position OFF ([page 14](#)).

❖ Aucune image n'est émise lorsqu'une fonction d'entrée est sélectionnée.

→ Assurez-vous que l'appareil est raccordé correctement (voir la section [Raccordement de votre équipement à la page 11](#)).

→ **VSX-S510 uniquement** : Pour vérifier que vous avez attribué l'entrée correcte, voir la section [Menu d'affectation d'entrée à la page 53](#).

→ L'entrée vidéo sélectionnée sur le moniteur télé est incorrecte. Référez-vous au mode d'emploi fourni avec votre téléviseur.

❖ Aucun son ne sort du caisson de grave.

→ Assurez-vous que le subwoofer est sous tension.

→ Si le subwoofer possède un bouton de volume, assurez-vous qu'il est en position d'écoute.

→ La source Dolby Digital ou DTS que vous écoutez peut ne pas avoir de canal LFE.

→ Changez le réglage du subwoofer sur **YES** ou **PLUS**, comme indiqué à la section Configuration des enceintes, [Réglage des enceintes à la page 51](#).

→ Réglez la fonction **LFE ATT (Atténuation LFE)**, décrite en [page 40](#), sur la valeur **LFEATT 0** ou **LFEATT 5**.

❖ Aucun son n'est émis des enceintes surround ou centrale.

→ Raccordez correctement les enceintes ([page 12](#)).

→ Vérifiez les réglages des enceintes (voir la section [Réglage des enceintes à la page 51](#)).

→ Vérifiez les niveaux des enceintes (voir la section [Niveau de canal à la page 52](#)).

❖ L'écran OSD (menu d'accueil Home, etc.) ne s'affiche pas.

→ L'écran OSD ne peut pas être affiché si la prise HDMI OUT 1 de l'appareil n'est pas reliée au téléviseur par un câble HDMI. (VSX-S510 uniquement)

→ L'affichage à l'écran n'apparaît pas si vous avez effectué la connexion au téléviseur via la sortie HDMI. Utilisez les connexions composite pour configurer le système. (VSX-S310 uniquement)

❖ La fonction Phase Control semble n'avoir aucun effet audible.

→ Le cas échéant, vérifiez que le commutateur du filtre passe-bas de votre caisson de basses (subwoofer) est désactivé, ou que le point de coupure du filtre est réglé sur la fréquence la plus élevée. Si votre caisson de basses (subwoofer) possède un paramètre de PHASE réglez-le sur 0° (ou, selon le matériel, sur la position qui permet d'obtenir un son d'ensemble optimal).



- Vérifiez que le paramètre de distance des enceintes est correctement défini pour chaque enceinte (voir la section [Distance des enceintes à la page 53](#)).
- ❖ **Bruit considérable lors de la radiodiffusion.**
- Raccordez l'antenne ([page 20](#)) et réglez sa position de façon à obtenir une bonne réception.
- Éloignez tous les câbles détachés des bornes d'antenne et des fils électriques.
- Déroulez le fil de l'antenne filaire FM, placez-le de façon à obtenir une bonne réception et fixez-le sur un mur (ou raccordez-le à une antenne FM extérieure).
- Raccordez une antenne AM interne ou externe supplémentaire ([page 20](#)).
- Éteignez les appareils qui provoquent des interférences ou éloignez-les du récepteur (ou placez les antennes le plus loin possible des appareils qui provoquent des interférences).
- ❖ **Les stations émettrices ne peuvent pas être sélectionnées automatiquement.**
- Raccordez une antenne externe ([page 20](#)).
- ❖ **Émission de bruit pendant la lecture d'une platine à cassettes.**
- Éloignez la platine à cassettes de votre récepteur jusqu'à disparition du bruit.
- ❖ **Lors de la lecture d'un logiciel avec le système DTS, aucun son n'est émis ou seul du bruit est émis.**
- Assurez-vous que les réglages du lecteur sont corrects et/ou que la sortie du signal DTS est activée. Consultez le mode d'emploi fourni avec votre lecteur de DVD.
- ❖ **Il semble qu'il y ait un décalage entre les enceintes et la sortie du caisson de grave.**
- Reportez-vous à la section [Configuration automatique du son surround \(MCACC\) à la page 23](#) pour reconfigurer votre système en utilisant la fonction MCACC (cela permet de compenser automatiquement le retard de la sortie du subwoofer).
- ❖ **Après l'utilisation de la configuration MCACC automatique, la taille d'enceinte (LARGE ou SMALL) est incorrecte.**
- Le bruit basse fréquence pourrait avoir été causé par un climatiseur ou un moteur. Éteignez tous les appareils et relancez la configuration MCACC automatique.
- ❖ **Impossible de faire fonctionner la télécommande.**
- Remplacez les piles ([page 10](#)).
- Faites fonctionner la télécommande jusqu'à une distance de 7 m, dans un angle de 30° du capteur de la télécommande ([page 10](#)).

- Éliminez tout obstacle ou faite-la fonctionner d'une autre position.
- Évitez d'exposer le capteur de la télécommande du panneau frontal à la lumière directe.
- Appuyez sur la touche **RECEIVER** de la télécommande et passez en mode de commande du récepteur.
- ❖ **L'affichage est sombre.**
- Appuyez sur la touche **DIMMER** de la télécommande à plusieurs reprises pour revenir au réglage par défaut.
- Lorsque le mode ECO est activé, la luminosité descend d'un niveau. Si le niveau le plus faible est sélectionné, l'indication DIMMER apparaît sur l'affichage. (Mode autre qu'ECO : 4 niveaux / mode ECO : 2 niveaux)
- ❖ **Le récepteur ne reconnaît pas le iPod touch/iPhone ou iPad (VSX-5510 uniquement).**
- Essayez les manipulations suivantes.
- 1. Appuyez simultanément sur la touche veille et sur la touche home de l'iPod touch/iPhone pendant plus de 10 secondes pour redémarrer.
- 2. Mettez le récepteur sous tension.
- 3. Connectez l'iPod touch/iPhone au récepteur.
- ❖ **Le périphérique sans fil Bluetooth ne peut pas être connecté ou utilisé. Aucun son ne provient du périphérique sans fil Bluetooth ou le son est interrompu. (VSX-5510 uniquement)**
- Vérifiez qu'aucun objet émettant des ondes électromagnétiques dans la bande 2,4 GHz (four à micro-ondes, périphérique LAN sans fil ou appareil à technologie sans fil *Bluetooth*) n'est à proximité de l'appareil. Le cas échéant, éloignez-le de cet appareil. Ou bien, n'utilisez pas l'objet émettant les ondes électromagnétiques.
- Vérifiez que le périphérique *Bluetooth* n'est pas trop éloigné de l'appareil et qu'il n'y ait pas d'obstacle entre le périphérique *Bluetooth* et l'appareil. Placez le périphérique à technologie sans fil *Bluetooth* et l'appareil de façon à ce que la distance entre eux soit inférieure à 10 m et qu'il n'y ait pas d'obstructions entre eux.
- Vérifiez que l'ADAPTEUR *Bluetooth* et le port **ADAPTER PORT** de l'appareil sont correctement raccordés.
- Il se peut que le périphérique *Bluetooth* ne soit pas configuré sur le mode de communication prenant en charge la technologie sans fil *Bluetooth*. Vérifiez la configuration du périphérique *Bluetooth*.
- Vérifiez que l'appariement est correct. Le réglage d'appariement a été supprimé de cet appareil ou du périphérique *Bluetooth*. Effectuez de nouveau la procédure d'association.

- Vérifiez que le profil est correct. Utilisez un périphérique *Bluetooth* prenant en charge le profil A2DP et le profil AVRCP.
- ❖ **La fonction Air Jam ne peut pas être utilisée.**
- Un iPod est connecté à ce récepteur. Déconnectez l'iPod de ce récepteur ([page 33](#)).
- ❖ **L'affichage clignote et le récepteur ne peut pas être utilisé.**
- Selon le signal denté ou le mode dcoute, il se peut que certaines fonctions ne soient pas disponibles.
- ❖ **L'appareil émet un cliquetis lorsqu'il est utilisé.**
- Lorsque l'entrée CD est réglée sur PURE DIRECT, les enceintes sont utilisées en fonction du nombre de canaux du signal d'entrée. Par conséquent, si le nombre de canaux du signal d'entrée change en cours de lecture, le son (un cliquetis) émis par l'appareil lors de la commutation des enceintes peut être perceptible à l'oreille. Si ce son vous dérange, utilisez un autre mode d'écoute.

Fonction NETWORK (VSX-5510 uniquement)

- ❖ **Impossible d'accéder au réseau.**
- Le câble LAN n'est pas bien raccordé. Raccordez fermement le câble LAN dans la prise ([page 19](#)).
- Le routeur n'est pas sous tension. Mettez le routeur sous tension.
- Un logiciel antivirus est actuellement installé sur le composant raccordé. Dans certains cas, il n'est pas possible d'accéder à un composant sur lequel un logiciel antivirus a été installé.
- Le composant audio en réseau qui a été mis hors tension est mis sous tension. Mettez le composant audio en réseau sous tension avant le récepteur.
- ❖ **La lecture ne démarre pas alors que « Connecting Wired... » reste affiché.**
- Le composant est actuellement débranché du récepteur ou de la source d'alimentation. Vérifiez si le composant est correctement raccordé à ce récepteur ou à la source d'alimentation.
- ❖ **Le PC ou la radio Internet ne fonctionne pas correctement.**
- L'adresse IP correspondante n'a pas été réglée correctement. Mettez en service la fonction serveur DHCP de votre routeur, ou paramétrez le réseau manuellement pour votre environnement réseau ([page 54](#)).
- L'adresse IP est configurée automatiquement. Le paramétrage automatique prend un certain temps. Veuillez attendre.



❖ **Les fichiers audio enregistrés sur les composants en réseau, par exemple sur un ordinateur, ne peuvent pas être lus.**

- Windows Media Player 11 ou Windows Media Player 12 n'est pas installé sur votre ordinateur. Installez Windows Media Player 11 ou Windows Media Player 12 sur votre ordinateur.
- Les fichiers audio enregistrés en MPEG-4 AAC ou FLAC sont lus avec Windows Media Player 11 ou Windows Media Player 12. Les fichiers audio enregistrés en MPEG-4 AAC ou FLAC ne sont pas lus avec Windows Media Player 11 ou Windows Media Player 12. Essayez d'utiliser un autre serveur. Reportez-vous au mode d'emploi fourni avec votre serveur.

- Le composant raccordé au réseau ne fonctionne pas correctement.
 - Vérifiez si le composant est affecté par quelque chose ou s'il est en veille.
 - Essayez de remettre le composant en marche, si nécessaire.

- Le composant raccordé au réseau ne permet pas le partage de fichiers. Essayez de changer les réglages du composant raccordé au réseau.

- Le dossier enregistré sur le composant raccordé au réseau a été supprimé ou endommagé. Vérifiez le dossier enregistré sur le composant raccordé au réseau.

- Les connexions réseau peuvent être limitées par la configuration des paramètres de l'ordinateur, tels que les paramètres réseau, les paramètres de sécurité, etc. Vérifiez la configuration des paramètres de l'ordinateur : paramètres réseau, paramètres de sécurité, etc.

- Les fichiers audio sont protégés. Les fichiers audio protégés par le système DRM ne peuvent pas être lus sur ce récepteur.

❖ **Impossible d'accéder au composant raccordé au réseau.**

- Le composant raccordé au réseau n'est pas réglé correctement. Si le l'autorisation est automatique, vous devez saisir de nouveau les informations appropriées. Vérifiez si la connexion n'est pas réglée sur « Do not authorize » (Ne pas autoriser).

- Il n'y a aucun fichier audio lisible sur le composant raccordé au réseau. Vérifiez les fichiers audio enregistrés sur le composant raccordé au réseau.

❖ **La lecture audio s'arrête ou est perturbée.**

- Le fichier audio actuellement en cours de lecture n'a pas été enregistré dans un format lisible par ce récepteur.
 - Vérifiez si le fichier audio a été enregistré dans un format pris en charge par ce récepteur.
 - Vérifiez si le dossier a été endommagé ou détruit.

- Il se peut que dans certains cas des fichiers audio ne puissent pas être lus ou affichés bien qu'ils soient compatibles avec ce récepteur (page 49).

- Le câble LAN est actuellement débranché. Raccordez le câble LAN correctement (page 19).

- Le trafic est très important sur le réseau auquel vous avez accès par Internet. Utilisez une liaison 100BASE-TX pour accéder aux composants en réseau.

- En mode DMR, selon le contrôleur externe utilisé, il se peut que la lecture soit interrompue quand un changement du volume est effectué à partir du contrôleur. Dans ce cas, ajustez le volume sur le récepteur ou la télécommande.

❖ **Une connexion est routée à travers un réseau local (LAN) sans fil sur le même réseau.**

- Le réseau local (LAN) sans fil peut créer une pénurie de largeur de bande dans la bande des 2,4 GHz. Ne routez pas les connexions filaires LAN via un réseau local sans fil.
- Éloignez l'appareil de tout équipement émettant des ondes électromagnétiques dans la bande des 2,4 GHz (four à micro-ondes, consoles de jeux, etc.). Si cela ne permet pas de résoudre le problème, arrêtez d'utiliser les autres équipements qui émettent des ondes électromagnétiques.

❖ **Impossible d'accéder à Windows Media Player 11 ou Windows Media Player 12.**

- *Dane le cas du Windows Media Player 11* : Vous êtes actuellement connecté au domaine via votre ordinateur fonctionnant sous Windows XP ou Windows Vista. Au lieu de vous connecter au domaine, connectez-vous sur la machine locale (page 43).

- *Dane le cas du Windows Media Player 12* : Vous êtes actuellement connecté au domaine via votre ordinateur fonctionnant sous Windows 7 ou 8. Au lieu de vous connecter au domaine, connectez-vous sur la machine locale (page 43).

❖ **Impossible d'écouter des stations radio Internet.**

- Les réglages de pare-feu des composants en réseau agissent actuellement. Vérifiez les réglages de pare-feu des composants en réseau.
- Vous êtes actuellement déconnecté d'Internet. Vérifiez les réglages de connexion des composants en réseau et, au besoin, adressez-vous à votre fournisseur de réseau (page 45).
- Les émissions d'une station radio Internet ont été arrêtées ou interrompues. Il existe des cas où il est impossible d'écouter des stations radio Internet bien qu'elles figurent dans la liste des stations radio Internet pouvant être écoutées avec ce récepteur (page 44).

❖ **La fonction NETWORK ne peut pas être contrôlée via la télécommande.**

- La télécommande n'est pas réglée sur le mode NETWORK. Appuyez sur **NETWORK** pour basculer la télécommande sur le mode NETWORK (page 48).

Dépannage du réseau local sans fil

❖ **L'indication WLAN ERR apparaît sur l'affichage.**

- Une anomalie a pu se produire au niveau de l'adaptateur WLAN connecté à la prise « DC OUTPUT for WIRELESS LAN » située à l'arrière de l'appareil.

❖ **Impossible de se connecter au réseau via le convertisseur de réseau sans fil.**

- Le convertisseur de réseau sans fil n'est pas sous tension (les voyants « Power », « WPS » et « Wireless » du convertisseur ne sont pas tous allumés). Vérifiez que le câble USB reliant le convertisseur de réseau sans fil à la prise **DC OUTPUT for WIRELESS LAN** du récepteur est correctement connecté.
- Le câble LAN n'est pas bien raccordé. Raccordez fermement le câble LAN dans la prise (page 19).

- Le convertisseur de réseau sans fil et l'unité de base (routeur LAN sans fil, etc.) sont trop éloignés ou il y a un obstacle entre eux. Améliorez l'environnement du réseau sans fil en rapprochant le convertisseur de réseau sans fil et l'unité de base, etc.

- Un four à micro-ondes ou un autre appareil générant des ondes électromagnétiques se trouve dans l'environnement du réseau sans fil.

- Utilisez le système dans un endroit à l'écart des fours à micro-ondes ou d'autres équipements produisant des ondes électromagnétiques.

- Évitez autant que possible d'utiliser des appareils générant des ondes électromagnétiques lors de l'utilisation du système avec le réseau local sans fil.

- Plusieurs convertisseurs de réseau sans fil sont reliés au routeur LAN sans fil. En cas d'utilisation de plusieurs convertisseurs de réseau sans fil, leurs adresses IP doivent être changées. Par exemple, si l'adresse IP du routeur LAN sans fil est « 192.168.1.1 », réglez l'adresse IP du premier convertisseur de réseau sans fil sur « 192.168.1.249 » et l'adresse IP du second convertisseur de réseau sans fil sur « 192.168.1.248 », en utilisant des valeurs comprises entre 2 et 249 (telles que « 249 » et « 248 ») non affectées à d'autres convertisseurs de réseau sans fil ou à d'autres équipements.
- La connexion réseau sans fil ne peut pas être établie entre le convertisseur de réseau sans fil et l'unité de base (routeur LAN sans fil, etc.).



- Avec le convertisseur de réseau sans fil connecté au récepteur, mettez le récepteur hors tension, débranchez le cordon d'alimentation de la prise secteur, puis rebranchez le cordon d'alimentation et mettez le récepteur sous tension.
- Le convertisseur de réseau sans fil doit être configuré pour pouvoir établir une connexion réseau sans fil. Pour plus d'informations, consultez le mode d'emploi fourni avec le convertisseur de réseau sans fil.

→ Le convertisseur de réseau sans fil est correctement connecté au récepteur et les indicateurs du convertisseur sont allumés, mais le convertisseur de réseau sans fil ne peut pas être configuré par le récepteur (l'écran des paramètres ne peut pas être affiché).

Si l'option **Network Modes** (modes réseau), dans les paramètres réseau **Network Settings**, est réglée sur **STATIC** et que l'adresse IP a été entrée manuellement, il se peut que l'adresse IP définie sur le convertisseur de réseau sans fil ne corresponde pas. Dans les paramètres réseau **Network Settings**, réglez l'option **Network Modes** sur **DHCP**. Une fois le réglage terminé, mettez le récepteur hors tension. Ensuite, remettez le récepteur sous tension et vérifiez si les paramètres du convertisseur de réseau sans fil peuvent être affichés avec le récepteur.

Si les paramètres peuvent être affichés, changez les paramètres d'adresse IP du récepteur et du convertisseur de réseau sans fil, si nécessaire.

→ Les paramètres d'adresse IP du récepteur et du convertisseur de réseau sans fil ne correspondent pas aux paramètres du routeur LAN sans fil, etc.

Vérifiez les paramètres d'adresse IP du récepteur et du convertisseur de réseau sans fil (y compris l'option **Network Modes**).

Si l'option **Network Modes** du récepteur est réglée sur **DHCP**, mettez le récepteur hors tension puis de nouveau sous tension.

Vérifiez que les paramètres d'adresse IP du récepteur et du convertisseur de réseau sans fil correspondent aux paramètres du routeur LAN sans fil, etc. Si l'option **Network Modes** du récepteur est réglée sur **STATIC**, définissez une adresse IP qui corresponde au réseau de l'unité principale (routeur LAN sans fil, etc.).

Par exemple, si l'adresse IP du routeur LAN sans fil est « 192.168.1.1 », réglez l'adresse IP du récepteur sur « 192.168.1.XXX » (* 1), le masque de sous-réseau sur « 255.255.255.0 », la passerelle et le serveur DNS sur « 192.168.1.1 ».

Ensuite, définissez l'adresse IP du convertisseur de réseau sans fil sur « 192.168.1.249 » (*2).

(*1) Réglez la valeur « XXX » dans « 192.168.1.XXX » sur un nombre compris entre 2 et 248 qui n'est pas affecté à d'autres équipements.

(* 2) Réglez la valeur « 249 » dans « 192.168.1.249 » sur un nombre compris entre 2 et 249 qui n'est pas affecté à d'autres équipements.

→ Essayez de configurer les réglages avancés sur le convertisseur de réseau sans fil. Le convertisseur de réseau sans fil peut être connecté à un ordinateur pour configurer les réglages de réseau sans fil avancés. Pour plus d'informations sur le convertisseur de réseau sans fil, consultez le CD-ROM fourni. Vérifiez les paramètres du routeur LAN sans fil, etc., puis modifiez les paramètres du convertisseur de réseau sans fil.

Notez, cependant, que le fait de configurer les réglages de réseau sans fil avancés ne garantit pas une amélioration de l'environnement du réseau sans fil. Soyez prudent lorsque vous modifiez les paramètres.

→ Le point d'accès est configuré pour dissimuler le nom du réseau sans fil (SSID). Dans ce cas, le SSID ne peut être affiché sur l'écran de la liste des points d'accès. Dans ce cas, configurez le SSID, etc., en réglant manuellement les paramètres du convertisseur de réseau sans fil sur le récepteur.

→ Les paramètres de sécurité du point d'accès utilisent une clé de type « WEP 152 bits » ou une authentification par clé partagée. Ce récepteur ne prend pas en charge les clés de type « WEP 152 bits » ni l'authentification par clé partagée.

→ La connexion réseau ne peut pas être établie même après avoir effectué les procédures ci-dessus. Réinitialisez le convertisseur de réseau sans fil. Après cela, effectuez de nouveau la procédure de configuration du convertisseur de réseau sans fil.

- À propos de la réinitialisation

- 1. Vérifiez que le convertisseur de réseau sans fil est sous tension.

- 2. Appuyez sur le bouton de réinitialisation du convertisseur de réseau sans fil pendant au moins 3 secondes.

- 3. Relâchez le bouton de réinitialisation.

Une fois que le convertisseur de réseau sans fil a redémarré, la procédure de réinitialisation est terminée.

HDMI

❖ L'indication MHL ERR apparaît sur l'affichage (VSX-S510 uniquement).

→ Une anomalie a pu se produire au niveau de l'équipement connecté à la prise HDMI située sur le panneau avant de l'appareil.

❖ Pas d'image ou de son.

→ Si le problème persiste lorsque vous connectez directement votre composant HDMI à votre moniteur, reportez-vous au manuel du composant ou du moniteur ou prenez contact avec le service après-vente du fabricant.

❖ Pas d'image.

→ Les signaux qui sont entrés sur la borne HDMI ne peuvent pas être sortis au niveau de la borne vidéo analogique. (VSX-S310 uniquement)

Utilisez des câbles d'entrée et de sortie de même type.

→ Il est possible que les paramètres de sortie du composant source soient configurés de manière telle que le format vidéo transmis est impossible à afficher. Changez les réglages de sortie au niveau de la source.

→ Ce récepteur est compatible HDCP. Vérifiez si les composants raccordés sont également compatibles HDCP.

→ Selon le composant source connecté, ce dernier peut ne pas fonctionner avec ce récepteur (même s'il est compatible HDCP).

→ Si aucune image vidéo n'apparaît sur votre téléviseur, essayez d'ajuster la résolution, le paramètre Deep Color ou d'autres paramètres sur votre équipement.

→ Pour obtenir des signaux Deep Color, utilisez un câble HDMI (Câble HDMI®/TM haute vitesse) pour relier ce récepteur à un composant ou à un téléviseur présentant la fonction Deep Color.

❖ Pas de son ou arrêt soudain du son.

→ Vérifiez que le paramètre **HDMI** est réglé sur **AMP** (page 40).

→ Si le composant est un appareil DVI, utilisez une connexion distincte pour l'audio.

→ La transmission du signal audio numérique HDMI nécessite plus de temps pour être reconnue. C'est pourquoi, une coupure de son peut se produire au moment où l'on change de format audio ou lance la lecture.

→ Le fait de mettre en marche ou d'arrêter le périphérique connecté à la borne HDMI OUT de cet appareil, ou de déconnecter/connecter le câble HDMI pendant la lecture peut produire des bruits parasites ou même interrompre le signal audio.



❖ Les opérations synchronisées ne fonctionnent pas avec la fonction Control HDMI.

- Vérifiez les liaisons HDMI.
- Le câble est peut-être endommagé.
- Activez la fonction d'**Control** HDMI sur l'appareil en sélectionnant **ON** (voir la section [Menu HDMI Setup à la page 57](#)).
- Mettez le téléviseur sous tension avant de mettre ce récepteur sous tension.
- Activez la fonction Control HDMI sur le téléviseur (voir le guide d'utilisation du téléviseur).

Informations importantes concernant la liaison HDMI

Dans certains cas, il ne sera peut-être pas possible d'acheminer les signaux HDMI via ce récepteur (ceci dépend du composant HDMI que vous connectez - contrôlez les informations du fabricant concernant la compatibilité HDMI). Si vous ne recevez pas correctement les signaux HDMI (du composant) via ce récepteur, essayez la configuration suivante pour la connexion.

Configuration

Raccordez votre composant HDMI directement à l'écran par un câble HDMI. Utilisez ensuite la liaison la plus pratique (une liaison numérique est recommandée) pour envoyer le signal audio au récepteur. Reportez-vous au mode d'emploi pour de plus amples informations sur les liaisons audio. Réglez le volume de l'écran au minimum lorsque vous utilisez cette configuration.

Remarque

- Selon celui-ci, la sortie audio peut être limitée au nombre de canaux disponibles sur l'écran raccordé (par exemple, le signal audio sera réduit à 2 canaux si l'écran ne présente qu'un son stéréo).
- Si vous souhaitez changer de source d'entrée, vous devrez modifier les fonctions à la fois sur le récepteur et sur l'écran.
- Étant donné que le son de l'écran est coupé lorsque la connexion HDMI est utilisée, vous devez régler le volume de l'écran chaque fois que vous changez de source d'entrée.

Windows 8



Windows® et le logo Windows sont des marques commerciales du groupe Microsoft.

MHL



MHL, le logo MHL, et Mobile High-Definition Link sont des marques commerciales ou des marques déposées de MHL, LLC aux États-Unis et dans d'autres pays.

Ce récepteur prend en charge la technologie MHL 2.

HTC Connect



HTC, HTC Connect et le logo HTC Connect sont des marques déposées de HTC Corporation.

À propos de l'iPod/iPhone ou iPad (VSX-S510 uniquement)

VSX-S310



VSX-S510



AirPlay fonctionne avec les iPhone, iPad et iPod touch avec iOS 4.3.3 ou ultérieur, les Mac avec OS X Mountain Lion et les Mac et PC avec iTunes 10.2.2 ou ultérieur.

La technologie Bluetooth fonctionne avec les iPhone 5, iPhone 4S, iPhone 4, iPhone 3GS, iPhone 3G, iPhone, iPad (3ème et 4ème génération), iPad 2, iPad, iPad mini et iPod touch (2ème à 5ème génération).

L'USB fonctionne avec les iPhone 5, iPhone 4S, iPhone 4, iPhone 3GS, iPhone 3G, iPhone, iPad (3ème et 4ème génération), iPad 2, iPad, iPad mini, iPod touch (1ère à 5ème génération) et iPod nano (3ème à 7ème génération).

Les accessoires électroniques portant la mention « Made for iPod », « Made for iPhone » et « Made for iPad » ont été conçus pour fonctionner respectivement avec un iPod, un iPhone ou un iPad et sont certifiés conformes aux exigences d'Apple par le fabricant. Apple n'est pas responsable pour le



fonctionnement de cet appareil ou de sa compatibilité avec les normes réglementaires et de sécurité. Veuillez noter que l'emploi de cet accessoire avec un iPod, iPhone ou iPad peut affecter les performances sans fil.

Apple, AirPlay, iPad, iPhone, iPod, iPod nano, iPod touch, iTunes, Safari, Bonjour et Mac sont des marques commerciales d'Apple Inc. déposées aux États-Unis et dans d'autres pays. Le logo Airplay est une marque commerciale d'Apple Inc.

Apple Lossless Audio Codec

Copyright © 2011 Apple Inc. Tous droits de reproduction et de traduction réservés.

Distribué sous licence Apache, version 2.0. Vous pouvez obtenir une copie de la licence à l'adresse Web <http://www.apache.org/licenses/LICENSE-2.0>.

À propos de FLAC

Décodeur FLAC

Copyright © 2000, 2001, 2002, 2003, 2004, 2005, 2006, 2007, 2008, 2009 Josh Coalson

La redistribution et l'emploi sous formes source et binaire, avec ou sans modification, sont autorisés à condition que :

- La redistribution du code source retienne l'avis de copyright ci-dessus, la liste des conditions et l'avis de nonresponsabilité suivant.
- Les redistributions sous forme binaire reproduisent l'avis de copyright ci-dessus, la liste des conditions et l'avis de non-responsabilité suivant dans la documentation et/ou les matériaux qui accompagnent la distribution.
- Le nom de Xiph.org Foundation et les noms de ses collaborateurs ne doivent en aucun cas être utilisés pour endosser ou promouvoir des produits dérivés de ce logiciel sans permission préalable écrite.

LE LOGICIEL EST FOURNI PAR LES DÉTENTEURS DU COPYRIGHT ET SES CONTRIBUTEURS « EN L'ÉTAT » ET TOUTES GARANTIES EXPLICITES OU IMPLICITES, Y COMPRIS, MAIS SANS S'Y LIMITER, LES GARANTIES DE COMMERCIALISATION OU D'ADAPTATION DANS UN BUT PARTICULIER SONT EXCLUES. EN AUCUN CAS LA FONDATION NI SES CONTRIBUTEURS NE PEUVENT ÊTRE TENUS RESPONSABLES D'AUCUN DOMMAGE DIRECT, ACCESSOIRE, CONSÉCUTIF, SPÉCIAL, EXEMPLAIRE OU

INDIRECT (Y COMPRIS MAIS SANS S'Y LIMITER, LA FOURNITURE DE PRODUITS OU SERVICES DE REMPLACEMENT ; LA PERTE D'UTILISATION, DE DONNÉES OU DE PROFITS ; OU L'INTERRUPTION DES AFFAIRES) DE QUELQUE NATURE QUE CE SOIT ET DE TOUTE THÉORIE DE FIABILITÉ, CONTRACTUELLE, DE RESPONSABILITÉ OBJECTIVE OU DE DÉLIT CIVIL (INCLUANT LA NÉGLIGENCE OU AUTREMENT) DÉCOULANT DE QUELQUE FAÇON QUE CE SOIT DE L'UTILISATION DE CE LOGICIEL, NONOBTANT TOUT AVIS CONCERNANT LA POSSIBILITÉ DE TELS DOMMAGES.

À propos des messages affichés lors de l'utilisation des fonctions réseau

Si un message d'état apparaît lors de l'utilisation des fonctions réseau (NETWORK), consultez les informations ci-après.

Mentions d'état	Descriptions
Connection Down	Impossible d'avoir accès à la catégorie sélectionnée ou à la station radio Internet.
File Format Error	Lecture impossible pour une raison quelconque.
Track Not Found	Le morceau sélectionné n'a pas pu être localisé sur le réseau.
Server Error	Impossible d'accéder au serveur sélectionné.
Server Disconnected	Le serveur a été débranché.
Empty	Aucun fichier stocké dans le dossier sélectionné.
License Error	La licence du contenu devant être lu est invalide.
Item Already Exists	Cette mention s'affiche lorsque le fichier que vous essayez de consigner dans le dossier Favorites a déjà été consigné.
Favorite List Full	Cette mention s'affiche lorsque vous essayez de consigner un fichier dans le dossier Favorites alors que celui-ci est déjà plein.

Réinitialisation de l'unité principale

Respectez cette procédure pour rétablir les réglages d'usine du récepteur. Utilisez les commandes du panneau frontal pour ce faire.

- Pour plus d'informations sur la réinitialisation des paramètres de connexion réseau, voir la section [Réinitialisation aux paramètres d'origine \(usine\) à la page 48](#).

- 1 Mettez le récepteur en mode de veille.
- 2 Tout en maintenant la touche **AUTO SURROUND/STREAM DIRECT** enfoncée, appuyez sur la touche **STANDBY/ON** pendant deux secondes environ.
- 3 Lorsque **RESET?** apparaît à l'écran, appuyez sur **iPod iPhone iPad DIRECT CONTROL**. (**VSX-S510 uniquement**)
OK? apparaît sur l'afficheur.
- 3 Lorsque **RESET?** apparaît à l'écran, appuyez sur **iPod iPhone DIRECT CONTROL**. (**VSX-S310 uniquement**)
OK? apparaît sur l'afficheur.
- 4 Appuyez sur **iPod iPhone iPad DIRECT CONTROL pour confirmer**. (**VSX-S510 uniquement**)
OK apparaît à l'écran pour indiquer que le récepteur a été réinitialisé à ses paramètres d'usine par défaut.
- 4 Appuyez sur **iPod iPhone iPad DIRECT CONTROL pour confirmer**. (**VSX-S310 uniquement**)
OK apparaît à l'écran pour indiquer que le récepteur a été réinitialisé à ses paramètres d'usine par défaut.

Important

- Si la fonction **Control HDMI** est activée (**ON**), l'option Standby Through de la fonction **HDMI** est réglée sur une autre valeur que **OFF** (désactivée), ou si l'option **Network Standby** est activée (**ON**), vous ne pourrez peut-être pas réinitialiser cet appareil. Dans ce cas, désactivez (**OFF**) la fonction **Control HDMI**, ou mettez l'appareil en mode veille et mettez hors tension tous les équipements connectés, puis réinitialisez l'appareil une fois que le voyant **HDMI** du panneau avant est éteint.

Nettoyage de l'appareil

- Utilisez un chiffon doux et sec pour essuyer la poussière et la saleté.
- Lorsque la surface est sale, essuyez-la avec un chiffon doux bien essoré, préalablement trempé dans un détergent neutre dilué dans cinq ou six volumes d'eau, puis essuyez de nouveau avec un chiffon sec. N'utilisez pas de cire ou de produit nettoyant pour meubles.
- N'utilisez jamais de diluants, benzine, insecticides en atomiseur ou autres produits chimiques sur ou près de cet appareil au risque d'entraîner une corrosion.



Fabriqué sous licence de Dolby Laboratories. Dolby, Pro Logic, et le symbole double-D sont des marques déposées de Dolby Laboratories.

VSX-S510



Fabriqué sous licence sous couvert des brevets U.S. N° : 5,956,674; 5,974,380; 6,226,616; 6,487,535; 7,212,872; 7,333,929; 7,392,195; 7,272,567 et d'autres brevets U.S. et mondiaux, émis et en cours d'enregistrement. DTS et le symbole sont des marques déposées, et DTS-HD, DTS-HD Master Audio et les logos DTS sont des marques commerciales de DTS, Inc. Logiciel inclus dans ce produit. © DTS, Inc. Tous droits réservés.

VSX-S310



Fabriqué sous licence sous couvert des brevets U.S. N° : 5,956,674; 5,974,380; 6,226,616; 6,487,535; 7,212,872; 7,333,929; 7,392,195; 7,272,567 et d'autres brevets U.S. et mondiaux, émis et en cours d'enregistrement. DTS-HD, le symbole, ainsi que DTS-HD et le symbole ensemble, sont des marques déposées de DTS, Inc. Logiciel inclus dans ce produit. © DTS, Inc. Tous droits réservés.

Spécifications

Section audio

Puissance nominale de sortie (Avant, Centrale, Surround et Surround arrière pour le modèle VSX-S510)	110 W par canal (1 kHz, 4 Ω, 1 %) 65 W par canal (20 Hz à 20 kHz, 8 Ω, 0,5 %)
Distorsion harmonique totale	0,08 % (20 Hz à 20 kHz, 8 Ω, Puissance de sortie nominale -3 dB/canal)
Réponse en fréquence (mode CD Pure Direct)	10 Hz à 20 kHz ±3 dB
Impédance garantie des enceintes	4 Ω à 16 Ω
Sensibilité d'entrée	CD 200 mV
Rapport signal/bruit (IHF, court-circuité, réseau A)	CD 95 dB

Section vidéo (VSX-S310 uniquement)

Niveau de signal	Sortie composite 1 Vp-p (75 Ω)
------------------	--------------------------------

Section tuner

Gamme de fréquences (FM)	87,5 MHz à 108 MHz
Entrée antenne (FM)	75 Ω asymétrique
Gamme de fréquences (AM)	531 kHz à 1 602 kHz
Antenne (AM)	Antenne cadre

Section Entrée/Sortie numériques

Borne HDMI	Type A (19 broches)
Entrée HDMI / Prise MHL (VSX-S510 uniquement)	
Prise USB	5 V, 0,9 A
	USB 2.0 Haut débit (Type A) 5 V / 2,1 A (VSX-S510)
	USB 2.0 Haut débit (Type A) 5 V / 1 A (VSX-S310)
Prise d'iPod	USB
Prise ADAPTER PORT (VSX-S510 uniquement)	5 V, 0,1 A

Section Réseau (VSX-S510 uniquement)

Prise LAN	10 BASE-T/100 BASE-TX
-----------	-----------------------

Divers

Puissance requise	CA 220 V à 230 V, 50 Hz/60 Hz
Consommation électrique	96 W (VSX-S510)
	70 W (VSX-S310)
En mode de veille0,3 W
Dimensions	435 mm (L) x 85 mm (H) x 317 mm (P)
Poids (sans emballage)	4,1 kg (VSX-S510)
	4,0 kg (VSX-S310)

Pièces fournies

Microphone (pour configuration Auto MCACC)	1
Télécommande	1
Piles à anode sèche (AAA IEC R03)	2
Antenne cadre AM	1
Antenne FM à fil	1
Carte de garantie	1
Guide rapide	1
Note d'avertissement relative aux enceintes (en anglais uniquement)	1
Cordon d'alimentation (pour l'Europe, le Royaume-Uni et la Russie, modèles VSX-S510, VSX-S310)	
Ce mode d'emploi (CD-ROM)	

Remarque

- Les spécifications sont valables pour une alimentation de 230 V.
- Les spécifications et la conception sont susceptibles d'être modifiées sans préavis, en raison d'améliorations apportées à l'appareil.
- *Ce produit utilise les polices FontAvenue® sous licence de NEC Corporation. FontAvenue est une marque déposée de NEC Corporation.*
- *Microsoft, Windows, Windows Media et Windows Vista sont des marques commerciales ou des marques déposées de Microsoft Corporation aux États-Unis et/ou dans d'autres pays.*



<http://www.pioneer.fr>

<http://www.pioneer.eu>

© 2013 PIONEER CORPORATION.

Tous droits de reproduction et de traduction réservés.

PIONEER CORPORATION

1-1, Shin-ogura, Saiwai-ku, Kawasaki-shi, Kanagawa 212-0031, Japan

PIONEER ELECTRONICS (USA) INC.

P.O. BOX 1540, Long Beach, California 90801-1540, U.S.A. TEL: (800) 421-1404

PIONEER ELECTRONICS OF CANADA, INC.

340 Ferrier Street, Unit 2, Markham, Ontario L3R 2Z5, Canada TEL: 1-877-283-5901, 905-479-4411

PIONEER EUROPE NV

Haven 1087, Keetberglaan 1, B-9120 Melsele, Belgium TEL: 03/570.05.11

PIONEER ELECTRONICS ASIACENTRE PTE. LTD.

253 Alexandra Road, #04-01, Singapore 159936 TEL: 65-6472-7555

PIONEER ELECTRONICS AUSTRALIA PTY. LTD.

5 Arco Lane, Heatherton, Victoria, 3202, Australia, TEL: (03) 9586-6300

PIONEER ELECTRONICS DE MEXICO S.A. DE C.V.

Bldv.Manuel Avila Camacho 138 10 piso Col.Lomas de Chapultepec, Mexico, D.F. 11000 TEL: 55-9178-4270

K002_B3_En

<6517-00000-155-0S-FR>