

Pioneer

VSX-423-K/-S

VSX-323-K

Amplificateur AV

Découvrez les nombreux avantages offerts en enregistrant votre produit en ligne maintenant sur
<http://www.pioneer.fr> (ou **<http://www.pioneer.eu>**).

Mode d'emploi

ATTENTION

POUR ÉVITER TOUT RISQUE D'ÉLECTROCUTION, NE PAS ENLEVER LE COUVERCLE (NI LE PANNEAU ARRIÈRE). AUCUNE PIÈCE RÉPARABLE PAR L'UTILISATEUR NE SE TROUVE À L'INTÉRIEUR. CONFIER TOUT ENTRETIEN À UN PERSONNEL QUALIFIÉ UNIQUEMENT.

D3-4-2-1-1_B1_Fr

AVERTISSEMENT

Cet appareil n'est pas étanche. Pour éviter les risques d'incendie et de décharge électrique, ne placez près de lui un récipient rempli d'eau, tel qu'un vase ou un pot de fleurs, et ne l'exposez pas à des gouttes d'eau, des éclaboussures, de la pluie ou de l'humidité.

D3-4-2-1-3_A1_Fr

AVERTISSEMENT

Pour éviter les risques d'incendie, ne placez aucune flamme nue (telle qu'une bougie allumée) sur l'appareil.

D3-4-2-1-7a_A1_Fr

Milieu de fonctionnement

Température et humidité du milieu de fonctionnement : De +5 °C à +35 °C (de +41 °F à +95 °F) ; Humidité relative inférieure à 85 % (orifices de ventilation non obstrués)

N'installez pas l'appareil dans un endroit mal ventilé ou un lieu soumis à une forte humidité ou en plein soleil (ou à une forte lumière artificielle).

D3-4-2-1-7c*_A1_Fr

Ce produit est destiné à une utilisation domestique générale. Toute panne due à une utilisation autre qu'à des fins privées (comme une utilisation à des fins commerciales dans un restaurant, dans un autocar ou sur un bateau) et qui nécessite une réparation sera aux frais du client, même pendant la période de garantie.

K041_A1_Fr

PRÉCAUTION DE VENTILATION

Lors de l'installation de l'appareil, veillez à laisser un espace suffisant autour de ses parois de manière à améliorer la dissipation de chaleur (au moins 40 cm sur le dessus, 20 cm à l'arrière et 20 cm de chaque côté).

AVERTISSEMENT

Les fentes et ouvertures du coffret sont prévues pour la ventilation, pour assurer un fonctionnement stable de l'appareil et pour éviter sa surchauffe. Pour éviter les risques d'incendie, ne bouchez jamais les ouvertures et ne les recouvrez pas d'objets, tels que journaux, nappes ou rideaux, et n'utilisez pas l'appareil posé sur un tapis épais ou un lit.

D3-4-2-1-7b*_A1_Fr

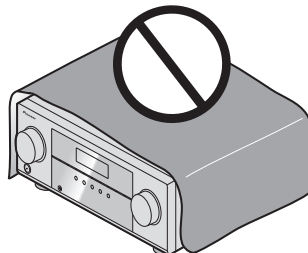

Information à destination des utilisateurs sur la collecte et l'élimination des équipements et batteries usagés

(Marquage pour les équipements)



Ces symboles qui figurent sur les produits, les emballages et/ou les documents d'accompagnement signifient que les équipements électriques et électroniques et batteries usagés ne doivent pas être jetés avec les déchets ménagers et font l'objet d'une collecte sélective.

Pour assurer l'enlèvement et le traitement appropriés des produits et batteries usagés, merci de les retourner dans les points de collecte sélective habilités conformément à la législation locale en vigueur.

(Exemples de marquage pour les batteries)



En respectant les circuits de collecte sélective mis en place pour ces produits, vous contribuerez à économiser des ressources précieuses et à prévenir les impacts négatifs éventuels sur la santé humaine et l'environnement qui pourraient résulter d'une mauvaise gestion des déchets.



Pour plus d'information sur la collecte et le traitement des produits et batteries usagés, veuillez contacter votre municipalité, votre service de gestion des déchets ou le point de vente chez qui vous avez acheté ces produits.

Ces symboles ne sont valables que dans les pays de l'Union Européenne.

Pour les pays n'appartenant pas à l'Union Européenne :

Si vous souhaitez jeter ces articles, veuillez contacter les autorités ou revendeurs locaux pour connaître les méthodes d'élimination appropriées.

K058a_A1_Fr

ATTENTION

L'interrupteur **○STANDBY/ON** de cet appareil ne coupe pas complètement celui-ci de sa prise secteur. Comme le cordon d'alimentation fait office de dispositif de déconnexion du secteur, il devra être débranché au niveau de la prise secteur pour que l'appareil soit complètement hors tension. Par conséquent, veillez à installer l'appareil de telle manière que son cordon d'alimentation puisse être facilement débranché de la prise secteur en cas d'accident. Pour éviter tout risque d'incendie, le cordon d'alimentation sera débranché au niveau de la prise secteur si vous prévoyez une période prolongée de non utilisation (par exemple avant un départ en vacances).

D3-4-2-2-Za*_A1_Fr

AVERTISSEMENT

Gardez les pièces de petite taille hors de la portée des bébés et des enfants. En cas d'ingestion accidentelle, veuillez contacter immédiatement un médecin.

D41-6-4_A1_Fr

Table des matières

Nous vous remercions d'avoir acheté ce produit Pioneer.
Veuillez lire attentivement ce mode d'emploi pour apprendre
à utiliser correctement votre récepteur.

Préparatifs	5
Vérification des accessoires livrés avec l'appareil	5
Installation du récepteur	5

Organigramme des réglages sur le récepteur	5
---	----------

01 Commandes et écrans

Panneau avant	6
Afficheur	7
Télécommande	8
Mise en place des piles	9
Portée de la télécommande	9

02 Raccordement de votre équipement

Installation des enceintes	10
Conseils d'installation des enceintes	10
Raccordement des enceintes	11
Raccordements des câbles	12
Câbles HDMI	12
À propos de HDMI	12
Câbles audio analogiques	13
Câbles audio numériques	13
Câbles vidéo RCA standard	13
À propos du raccordement des sorties vidéo	13
Raccordement d'un téléviseur et de périphériques de lecture	14
Connexion au moyen de l'interface HDMI	14
Raccordement d'un équipement dépourvu de borne HDMI	15
Raccordement des antennes	16
Utilisation des antennes externes	16
Connexion d'un iPod	17
Raccordement d'un appareil USB	17
Branchement du récepteur	18

03 Configuration de base (VSX-423 uniquement)

Avant d'effectuer la configuration (pour l'Australie)	19
Changement du format du téléviseur (pour l'Australie)	19
Annulation de la fonction d'arrêt automatique Auto Power Down (pour l'Europe, la Russie et le Royaume-Uni)	19
Configuration automatique du son surround (MCACC)	19
Autres problèmes lors de l'utilisation de la configuration MCACC automatique	21

04 Lecture de base

Lecture d'une source	22
Sélection du signal d'entrée audio	22
Lecture à partir d'un iPod	24
Lecture de fichiers stockés sur un iPod	24
Commandes de lecture de base	24
Permet de basculer entre les commandes de l'iPod et celles du récepteur	24
Lecture à partir d'un périphérique USB	25
Commandes de lecture de base	25
Compatibilité des fichiers audio compressés	25
Pour écouter la radio	26
Amélioration du son FM	26
Mémorisation des stations	26
Pour écouter les stations préréglées	26
Attribution de noms aux stations préréglées	26
Changement du pas de fréquence radio (pour l'Australie)	27
Introduction au RDS (pour l'Europe)	27
Recherche de programmes RDS	28
Affichage d'informations RDS	28

05 Écoute de votre système

Choix du mode d'écoute	29
Lecture en mode Auto	29
Écoute de sonorités d'ambiance	29
Utilisation des effets surround avancés	30
Utilisation des modes Stream Direct	30
Utilisation de la fonction Sound Retriever	30
Écoute avec l'équilibrage acoustique EQ (VSX-423 uniquement)	30
Un meilleur son grâce à la fonction Phase Control	31
Réglage des options audio	31

06 Home Menu

Utilisation du menu d'accueil HOME	33
Configuration manuelle des enceintes	33
Réglage des enceintes	33
X.Over	34
Niveau de canal	34
Distance des enceintes	35
Menu d'affectation d'entrée	35
Le menu Auto Power Down	35
Le menu HDMI Setup	36

07 Informations complémentaires

Guide de dépannage	37
Généralités	37
HDMI	38
Informations importantes concernant la liaison HDMI	38
Messages iPod	39
Messages USB	39
À propos de l'iPod/iPhone	39
Réinitialisation de l'unité principale	39
Nettoyage de l'appareil	39
Spécifications (VSX-423)	39
Spécifications (VSX-323)	40

Vérification des accessoires livrés avec l'appareil

Veillez vérifier que les accessoires suivants sont livrés avec l'appareil :

- Microphone de configuration (VSX-423 uniquement)
- Télécommande
- Piles à anode sèche AAA IEC R03 (pour vérifier le bon fonctionnement du système) x 2
- Antenne cadre AM
- Antenne FM à fil
- Cordon d'alimentation (pour le Royaume-Uni et l'Australie)
- Carte de garantie
- Guide rapide
- Instructions de sécurité
- Note d'avertissement relative aux enceintes (en anglais uniquement)
- Ce mode d'emploi (CD-ROM)

Installation du récepteur

- Lors de l'installation de l'appareil, assurez-vous que ce dernier est posé sur une surface plane et stable.
- N'installez pas l'appareil dans les endroits suivants :
- sur un téléviseur couleur (les images à l'écran pourraient être déformées)
 - à proximité d'une platine à cassettes (ou d'un appareil qui produit un champ magnétique). Le son pourrait s'en trouver affecté.
 - à la lumière directe du soleil
 - à l'humidité
 - à des températures extrêmes
 - en présence de vibrations ou autres mouvements
 - à la poussière
 - à la fumée ou aux émanations grasses (cuisine par ex.)

Cet appareil est un récepteur AV à part entière présentant un grand nombre de fonctions et de prises. Il peut être utilisé facilement lorsque les raccordements et les réglages mentionnés ci-dessous ont été effectués.

Les couleurs des étapes ont la signification suivante :

Réglage nécessaire

Réglage à effectuer si nécessaire

1 Raccordement des enceintes

- L'emplacement des enceintes aura un effet déterminant sur la qualité du son.
- Installation des enceintes ([page 10](#))
 - Raccordement des enceintes ([page 11](#))

2 Raccordement des composants

- Pour bénéficier du son surround, vous devez raccorder le lecteur Blu-ray Disc/DVD au récepteur à l'aide d'une connexion numérique.
- À propos du raccordement des sorties vidéo ([page 13](#))
 - Raccordement d'un téléviseur et de périphériques de lecture ([page 14](#))
 - Raccordement des antennes ([page 16](#))
 - Branchement du récepteur ([page 18](#))

3 Mise sous tension

- Assurez-vous d'avoir bien raccordé la sortie vidéo du téléviseur au récepteur. Veuillez consulter le mode d'emploi du téléviseur en cas de doute.

4 Menu d'affectation d'entrée ([page 35](#))

(Si vous voulez effectuer d'autres liaisons que celles recommandées.)

Le menu HDMI Setup ([page 36](#))

(Lorsque le téléviseur connecté prend en charge la fonction HDMI Audio Return Channel.)

5 Utilisez la configuration automatique à l'écran MCACC pour configurer votre système (VSX-423 uniquement)

- Configuration automatique du son surround (MCACC) ([page 19](#))

6 Lecture de base ([page 22](#))

- Sélection du signal d'entrée audio ([page 22](#))
- Lecture à partir d'un iPod ([page 24](#))
- Lecture à partir d'un périphérique USB ([page 25](#))
- Choix du mode d'écoute ([page 29](#))

7 Réglage des préférences de son

- Utilisation de la fonction Sound Retriever ([page 30](#))
- Un meilleur son grâce à la fonction Phase Control ([page 31](#))
- Écoute avec l'équilibrage acoustique EQ (VSX-423 uniquement) ([page 30](#))
- Réglage des options audio ([page 31](#))
- Configuration manuelle des enceintes ([page 33](#))

Panneau avant

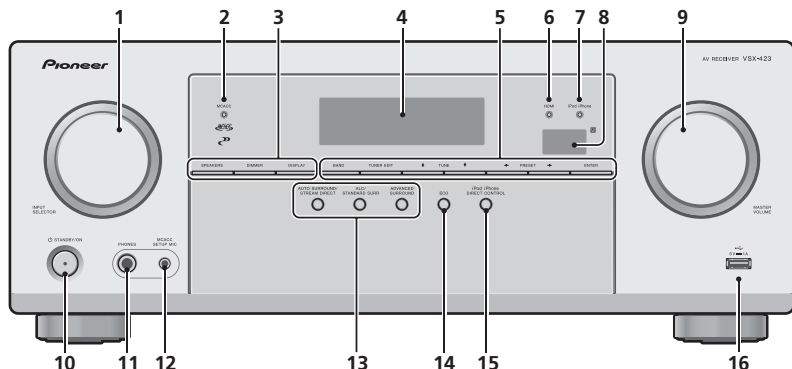
**1 Cadran INPUT SELECTOR**

Permet de sélectionner une source d'entrée (page 22).

2 L'indicateur MCACC (VSX-423 uniquement)

S'allume lorsque Acoustic Calibration EQ (page 30) est sélectionné (Acoustic Calibration EQ est automatiquement activé après la configuration MCACC automatique (page 19)).

3 Touches de commande du récepteur

SPEAKERS – Utilisez cette touche pour utiliser ou non le système d'enceintes. Lorsque **SP OFF** est sélectionné, aucun son n'est émis par les enceintes connectées à cet appareil.

DIMMER – Obscurcit ou éclaircit l'affichage. Quatre étapes sont nécessaires pour commander la luminosité.

DISPLAY – Permet de sélectionner l'écran de cet appareil. Vous pouvez vérifier le mode d'écoute, le volume sonore et le nom de l'entrée en sélectionnant une source d'entrée.

4 Afficheur alphanumérique

Voir la section *Afficheur à la page 7*.

5 Touches de commande du tuner

BAND – Permet de naviguer entre les bandes de signaux radio AM, FM ST (stéréo) et FM MONO (page 26).

TUNER EDIT – Permet, en combinaison avec les touches **TUNE ↑/↓**, **PRESET ←/→** et **ENTER** de mémoriser et de nommer les stations pour pouvoir les rappeler par la suite (page 26).

TUNE ↑/↓ – Ces touches servent à atteindre la fréquence radio voulue (page 26).

PRESET ←/→ – Ces touches permettent de sélectionner des stations de radio préregistrées (page 26).

6 Témoin HDMI

Clignote lorsqu'un composant HDMI est raccordé ; s'allume lorsque ce composant est connecté (page 14).

7 Témoin iPod iPhone

S'allume lorsqu'un iPod/iPhone est connecté et que l'entrée iPod/USB est sélectionnée (page 24).

8 Capteur de télécommande

Reçoit les signaux provenant de la télécommande (voir la section *Portée de la télécommande à la page 9*).

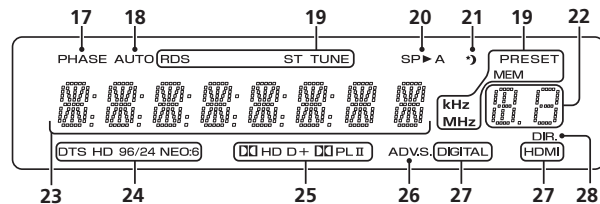
9 Cadran MASTER VOLUME**10 STANDBY/ON**

VSX-423

11 Voir la section PHONES

Permet de raccorder un casque. Lorsque le casque est branché, les enceintes ne fournissent aucun son. Lorsqu'un casque est utilisé, seuls les modes d'écoute **PHONES SURR**, **STEREO** ou **STEREO ALC** sont disponibles.

12 Prise MCACC SETUP MIC (VSX-423 uniquement)

Permet de raccorder un microphone pendant la configuration MCACC automatique (page 19).

13 Touches de mode d'écoute

AUTO SURROUND/STREAM DIRECT – Permet d'alterner entre les modes de lecture Auto surround (page 29) et Stream Direct (page 30).

ALC/STANDARD SURR – Ces touches permettent d'utiliser le décodage standard et de permettre entre les modes **PL** Pro Logic et NEO:6, ainsi que d'utiliser le mode de contrôle automatique du niveau (page 29).

ADVANCED SURROUND – Permet de naviguer entre les divers modes surround (page 30).

14 ECO

Pour permettre entre les modes ECO 1 et ECO 2. Lorsque le mode ECO est activé (**ON**), l'affichage s'assombrit (page 30).

15 iPod iPhone DIRECT CONTROL

Changez l'entrée de l'appareil sur **iPod** et activez les fonctions sur l'iPod ([page 24](#)).

16 Borne iPod/iPhone

Permet de raccorder votre Apple iPod ou votre périphérique de stockage de masse USB en tant que source audio ([page 17](#)).

Afficheur**17 PHASE**

S'allume lorsque la touche Phase Control est sélectionnée ([page 31](#)).

18 AUTO

S'allume lorsque l'option Auto Surround est sélectionnée ([page 29](#)).

19 Voyants du syntoniseur

RDS – S'allume lors de la réception d'une émission RDS ([page 27](#)) (pour l'Europe).

ST – S'allume lors de la réception d'une émission FM stéréo en mode stéréo automatique ([page 26](#)).

TUNE – S'allume lors de la réception d'une émission radio normale.

PRESET – Indique si une station radio préregistrée est enregistrée ou appelée.

MEM – Clignote lorsqu'une station radio est enregistrée.

kHz/MHz – S'allume lorsque l'affichage alphanumérique indique la fréquence de la station radio AM/FM en cours de réception.

20 Indicateur d'enceinte

Indique si le système d'enceintes est utilisé ou non ([page 6](#)).

SP▶A signifie que les enceintes sont connectées.

SP▶ signifie que les enceintes sont coupées.

21 Voyant du minuteur de veille

S'allume lorsque le récepteur est en mode minuterie de veille ([page 8](#)).

22 Voyant des informations préregistrées ou du signal d'entrée

Indique le numéro de préenregistrement du syntoniseur ou le type de signal d'entrée, etc.

23 Afficheur alphanumérique

Affiche diverses informations sur le système.

24 Voyants DTS

DTS – S'allume lorsqu'une source comportant des signaux audio DTS encodés est détectée.

HD – S'allume lorsqu'une source comportant des signaux audio DTS-EXPRESS ou DTS-HD encodés est détectée.

96/24 – S'allume lorsqu'une source comportant des signaux audio DTS 96/24 encodés est détectée.

NEO:6 – S'allume pour indiquer un traitement NEO:6 lorsque l'un des modes NEO:6 du récepteur est activé ([page 29](#)).

25 Voyants Dolby Digital

DD D – S'allume lorsqu'un signal Dolby Digital encodé est détecté.

DD D+ – S'allume lorsqu'une source comportant des signaux audio Dolby Digital Plus encodés est détectée.

DDHD – S'allume lorsqu'une source comportant des signaux audio Dolby TrueHD encodés est détectée.

DDPLII – S'allume pour indiquer le décodage d'un signal

DD Pro Logic II (voir à la section [Écoute de sonorités](#)

[d'ambiance à la page 29](#) pour plus d'informations).

26 ADV.S.

S'allume lorsque l'un des modes Advanced Surround a été sélectionné (pour plus d'informations, voir la section [Utilisation des effets surround avancés à la page 30](#)).

27 Indicateurs de SIGNAL SELECT

DIGITAL – S'allume lorsqu'un signal audio numérique est sélectionné. Clignote lorsqu'un signal audio numérique est sélectionné et que l'entrée audio sélectionnée n'existe pas.

HDMI – S'allume lorsqu'un signal HDMI est sélectionné. Clignote lorsqu'un signal HDMI est sélectionné et que l'entrée HDMI sélectionnée n'existe pas.

28 DIR.

S'allume lorsque le mode **DIRECT** ou **PURE DIRECT** est sélectionné ([page 30](#)).



Télécommande

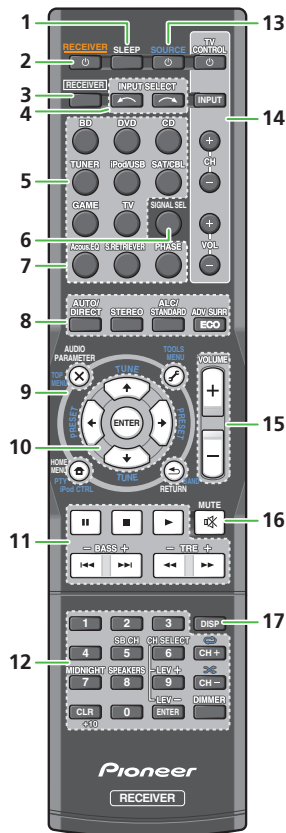

Les codes de la télécommande sont pré-réglés pour les produits Pioneer si vous souhaitez commander d'autres appareils. Les réglages ne peuvent pas être modifiés.

1 SLEEP

Appuyez sur cette touche pour modifier le délai qui s'écoule avant que le récepteur ne passe en mode veille (**30 min – 60 min – 90 min – Off**). Vous pouvez vérifier le temps restant avant le passage en mode veille en appuyant une fois sur la touche **SLEEP**.

2 RECEIVER

Cette touche permet d'allumer le récepteur et de le mettre en veille.

3 RECEIVER

Pour attribuer la télécommande au contrôle du récepteur (permet de sélectionner les commandes blanches au-dessus des touches numérotées (**MIDNIGHT**, etc.)). Utilisez également cette touche pour configurer le son surround ([page 33](#)) ou les paramètres audio ([page 31](#)).

4 INPUT SELECT

Servent à sélectionner la source d'entrée ([page 22](#)).

5 Touches de fonction d'entrée

Pour sélectionner la source d'entrée de ce récepteur ([page 22](#)). Ceci permet de commander d'autres équipements Pioneer avec la télécommande.

6 SIGNAL SEL

Appuyez pour sélectionner le signal audio d'entrée de l'équipement à partir duquel vous souhaitez effectuer la lecture ([page 22](#)).

7 Touches de contrôle du son

Acous.EQ (VSX-423 uniquement) – Appuyez sur cette touche pour sélectionner/désélectionner le réglage Acoustic Calibration EQ ([page 30](#)).

S.RETRIEVER – Appuyez sur cette touche pour restaurer un son de qualité CD vers des sources audio compressées ([page 30](#)).

PHASE – Permet d'activer/de désactiver la correction de phase ([page 31](#)).

8 Touches de mode d'écoute et de commande des composants

AUTO/DIRECT – Permet d'alterner entre les modes de lecture Auto surround ([page 29](#)) et Stream Direct ([page 30](#)).

STEREO – Appuyez pour sélectionner la lecture stéréo ([page 29](#)).

ALC/STANDARD SURR – Ces touches permettent d'utiliser le décodage standard et de permuter entre les modes **DD Pro Logic II** et **NEO:6**, ainsi que d'utiliser le mode de contrôle automatique du niveau ([page 29](#)).

ADV SURR – Permet de naviguer entre les divers modes surround ([page 30](#)).

ECO – Pour permuter entre les modes **ECO 1** et **ECO 2**. Lorsque le mode **ECO** est activé (**ON**), l'affichage s'assombrit ([page 30](#)).

9 Touches de commande du récepteur et des autres composants

Pour utiliser les touches de commande suivantes, appuyez d'abord sur la touche de fonction d'entrée correspondante (**BD, DVD**, etc.).

Appuyez d'abord sur **RECEIVER** pour accéder au menu :

AUDIO PARAMETER – Permet d'accéder aux options Audio ([page 31](#)).

HOME MENU – Appuyez pour accéder au menu d'accueil (Home) ([page 33](#)).

RETURN – Permet de confirmer et de quitter l'écran du menu affiché.

Appuyez d'abord sur **BD** ou sur **DVD** pour accéder au menu : **TOP MENU** – Permet d'afficher le menu "supérieur" d'un Blu-ray Disc/DVD.

HOME MENU – Permet d'afficher l'écran HOME MENU.

RETURN – Permet de confirmer et de quitter l'écran du menu affiché.

MENU – Permet d'afficher le menu TOOLS du lecteur de Blu-ray Disc.

Appuyez d'abord sur **TUNER** pour accéder au menu :

TOOLS – Mémorise des stations afin d'y accéder facilement. Permet aussi de changer le nom des stations mémorisées ([page 26](#)).

BAND – Permet de naviguer entre les bandes de signaux radio AM, FM ST (stéréo) et FM MONO ([page 26](#)).

Appuyez d'abord sur **iPod/USB** pour accéder au menu :

iPod CTRL – Permet de basculer entre les commandes de l'iPod et celles du récepteur ([page 24](#)).

PTY – Permet de rechercher des programmes de type RDS ([page 27](#)) (pour l'Europe).

10 ↑/↓/←/→ (**TUNE** ↑/↓, **PRESET** ←/→), **ENTER**

Utilisez les touches fléchées pour régler votre système de son surround ([page 33](#)). Elle permet aussi de commander les menus/options Blu-ray Disc/DVD.

Les touches **TUNE** ↑/↓ permettent de rechercher une fréquence radio et les touches **PRESET** ←/→ servent à rechercher une station de radio préréglée (page 26).

11 Touches de commande de composants

Les touches principales (▶, ■, etc.) sont utilisées pour commander un composant après l'avoir sélectionné à l'aide des touches de fonction d'entrée.

Vous pouvez accéder aux commandes se trouvant au-dessus de ces touches après avoir sélectionné la touche de source d'entrée correspondante (**BD, DVD** ou **CD**). Ces touches fonctionnent également comme décrit ci-dessous.

Appuyez d'abord sur **RECEIVER** pour accéder au menu :

BASS +/-, TRE +/- – Pour ajuster les fréquences graves et les fréquences aiguës.

- Ces commandes sont désactivées lorsque le mode d'écoute est réglé sur **DIRECT** ou sur **PURE DIRECT**.
- Lorsque le réglage des enceintes avant est défini sur **SMALL** (ou sélectionné automatiquement via la procédure de configuration MCACC) et que la fréquence de recouvrement X.Over est réglée au-dessus de 150 Hz, le niveau du canal de caisson de basse peut être ajusté à l'aide de la touche **BASS +/-** (page 34).

12 Touches numériques et commandes pour d'autres composants

Les touches numériques permettent d'accéder directement à une fréquence radio (page 26) ou aux pistes d'un CD, etc. Elles permettent aussi d'accéder à d'autres fonctions après avoir appuyé sur la touche **RECEIVER**. (Par exemple, **MIDNIGHT**, etc.)

SB CH – Non utilisable avec cet appareil.

CH SELECT – Appuyez sur cette touche plusieurs fois pour sélectionner un canal, puis sur **LEV +/-** pour régler le niveau sur (page 34).

LEV +/- – Ces touches permettent d'ajuster le niveau des canaux.

MIDNIGHT – Permet de sélectionner le mode d'écoute Midnight ou Loudness (page 31).

SPEAKERS – Utilisez cette touche pour utiliser ou non le système d'enceintes. Lorsque **SP OFF** est sélectionné, aucun son n'est émis par les enceintes connectées à cet appareil.

DIMMER – Obscurcit ou éclaircit l'affichage. Quatre étapes sont nécessaires pour commander la luminosité. Lorsque le mode ECO est activé, la luminosité descend d'un niveau. Si le niveau le plus faible est sélectionné, l'indication DIMMER apparaît sur l'affichage. (Mode autre qu'ECO : 4 niveaux / mode ECO : 2 niveaux)

13 SOURCE

Permet de mettre sous tension ou hors tension des équipements DVD/DVR Pioneer lorsque la source d'entrée **BD, DVD** ou **CD** est sélectionnée à l'aide des touches de fonctions d'entrée.

14 Touches TV CONTROL

Ces touches de commande peuvent être utilisées uniquement avec les téléviseurs Pioneer.

⊙ – Cette touche permet d'allumer et d'éteindre le téléviseur.

INPUT – Permet de sélectionner le signal d'entrée du téléviseur.

CH +/- – Permet de sélectionner les chaînes.

VOL +/- – Permet d'ajuster le volume de votre téléviseur.

15 VOLUME +/-

Pour ajuster le volume d'écoute.

16 MUTE

Permet de couper/restaurer le son.

17 DISP

Permet de sélectionner l'écran de cet appareil. Vous pouvez vérifier le mode d'écoute, le volume sonore ou le nom de l'entrée en sélectionnant une source d'entrée.

Mise en place des piles

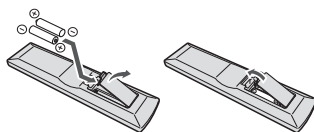

Les piles de la télécommande fournies avec l'appareil permettent d'effectuer les premières opérations ; il est possible qu'elles ne durent pas très longtemps. Nous recommandons l'usage de piles alcalines, dont la durée de vie est supérieure.

AVERTISSEMENT

- N'utilisez ni ne conservez les piles sous la lumière directe du soleil ou dans un endroit excessivement chaud, comme une voiture ou à proximité d'un appareil de chauffage. Les piles risqueraient de fuir, de surchauffer, d'exploser ou de s'enflammer. Leur durée de vie et/ou leur performance pourrait également être réduite.

ATTENTION

- Une mauvaise utilisation des piles peut provoquer des accidents tels que fuites ou explosions. Veuillez observer les recommandations suivantes :
 - N'utilisez jamais des piles neuves et usagées dans le même appareil.
 - Insérez les piles en respectant les indications de polarité situées à l'intérieur du boîtier.
 - Des piles de même forme peuvent avoir des voltages différents. N'utilisez jamais des piles de voltage différent dans le même appareil.
 - Lorsque vous éliminez des piles / batteries usées, veuillez vous conformer aux normes gouvernementales ou aux règles des institutions publiques environnementales en vigueur dans votre pays ou région.
 - Lors de l'installation des piles, veillez à ne pas endommager les ressorts situés en face des bornes (-) des piles. Les piles risqueraient de fuir ou de surchauffer.

Portée de la télécommande

La télécommande ne fonctionnera pas correctement :

- Si des obstacles se trouvent entre la télécommande et le capteur de télécommande du récepteur.
- Si le capteur de télécommande est exposé à la lumière directe du soleil ou à un éclairage fluorescent.
- Si le récepteur se trouve à proximité d'un appareil qui émet des rayons infrarouges.
- Si le récepteur reçoit simultanément des signaux en provenance d'une autre télécommande à infrarouges.

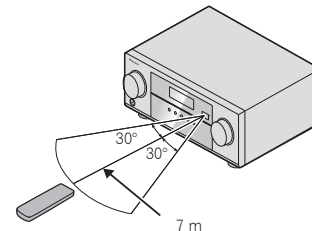

Installation des enceintes

Un système surround de type 5.1 peut être obtenu en connectant les enceintes avant gauche et droite (**L/R**), l'enceinte centrale (**C**), les enceintes surround gauche et droite (**SL/SR**) et le subwoofer (**SW**).

Pour obtenir le meilleur son surround possible, installez vos enceintes conformément à l'illustration ci-dessous.

Système surround à 5.1 canaux :

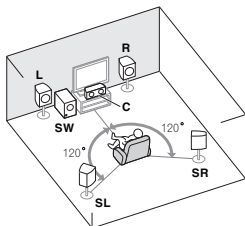

Conseils d'installation des enceintes

L'emplacement des enceintes dans la pièce d'écoute a une grande influence sur la qualité du son obtenu. Les conseils suivants vous permettront d'obtenir le meilleur son avec votre système.

- Le caisson de basses peut être placé sur le sol. L'idéal est de placer les autres enceintes au niveau de vos oreilles en position d'écoute. Il est déconseillé de poser les enceintes sur le sol (à l'exception du caisson de graves) ou de les installer très haut en position murale.
- Pour obtenir un effet stéréo optimal, écartez les enceintes avant de 2 à 3 mètres en les plaçant à égale distance du téléviseur.
- Si vous prévoyez de placer les enceintes à côté d'un téléviseur à écran cathodique, utilisez des enceintes protégées contre les interférences électromagnétiques, ou placez les enceintes à une distance suffisante de l'écran.
- Si vous utilisez une enceinte centrale, placez les enceintes avant à un angle plus grand. Sinon, placez-les à un angle plus étroit.
- Placez l'enceinte centrale au-dessus ou en dessous du téléviseur de sorte que le son du canal central semble provenir de l'écran du téléviseur. Assurez-vous également que l'enceinte centrale ne traverse pas la ligne formée par le bord d'attaque des enceintes avant gauche et droite.
- Il vaut mieux placer les enceintes de manière à réaliser un angle ouvert vers la position d'écoute. L'angle dépend de la taille de la pièce. Utilisez un angle inférieur pour les pièces plus grandes.
- Les enceintes surround doivent être placées 60 cm à 90 cm plus haut que vos oreilles et légèrement inclinées vers le bas. Assurez-vous que les enceintes ne sont pas face à face. Pour les signaux DVD-Audio, les enceintes doivent être plus rapprochées de l'auditeur que lors de la lecture sur un appareil de cinéma à domicile.
- Essayez de placer les enceintes surround à la même distance de la position d'écoute que les enceintes avant et centrale. Sinon, l'effet de son surround sera affaibli.

ATTENTION

- Assurez-vous que toutes les enceintes sont correctement installées. Ceci permet non seulement d'améliorer la qualité du son, mais aussi de réduire les risques de dommages ou de blessures, en empêchant les enceintes d'être renversées ou de tomber en cas de choc externe ou de secousse telle qu'un tremblement de terre.



Raccordement des enceintes

Le récepteur fonctionnera avec seulement deux enceintes stéréo (les enceintes avant sur le schéma), mais il est recommandé d'en utiliser au moins trois ; une configuration complète de huit enceintes est cependant idéale pour la production du son surround.

Vérifiez que l'enceinte droite est raccordée à la borne droite (**R**) et que l'enceinte gauche est raccordée à la borne gauche (**L**). Assurez-vous également que les bornes positive et négative (+/-) du récepteur sont reliées aux bornes positive et négative des enceintes.

Vous pouvez utiliser des enceintes ayant une impédance nominale comprise entre 6 Ω et 16 Ω . Assurez-vous que tous les branchements ont été effectués correctement avant de raccorder cet appareil au secteur.

Branchements des fils nus

Bornes des enceintes avant :

1 Torsadez ensemble les brins de fil dénudés.

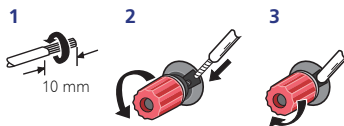

2 Libérez la borne de l'enceinte et insérez le fil dénudé.

3 Refermez la borne.

Bornes de l'enceinte centrale et des enceintes surround :

1 Torsadez ensemble les brins de fil dénudés.

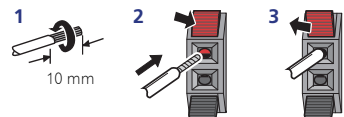

2 Poussez sur les languettes pour les ouvrir et insérez le fil dénudé.

3 Relâchez les languettes.

ATTENTION

- Les bornes des haut-parleurs sont sous une **tension ACTIVE DANGEREUSE**. Pour éviter tout risque de décharge électrique lors du branchement et du débranchement des câbles de haut-parleur, débranchez le cordon d'alimentation avant de toucher des parties non isolées.
- Assurez-vous que tous les brins de fil dénudés du câble d'enceinte sont torsadés ensemble et insérés complètement dans la borne de l'enceinte. Si une partie du fil d'enceinte exposé entre en contact avec le panneau arrière, l'alimentation peut être coupée par mesure de sécurité.

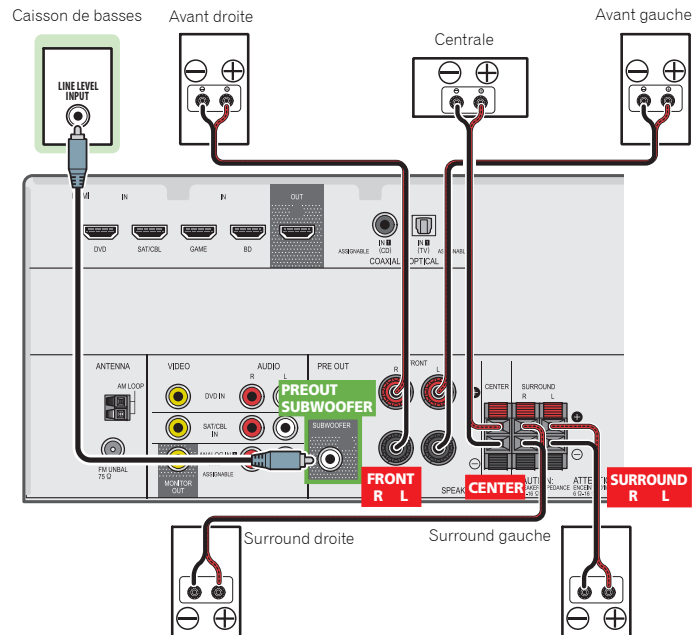

Raccordements des câbles

Veillez à ne pas plier les câbles par dessus l'appareil (conformément à l'illustration). Dans ce cas, le champ magnétique produit par les transformateurs de l'appareil pourrait provoquer le ronflement des enceintes.

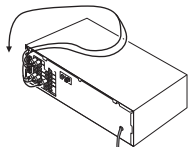

Important

- Avant un raccordement ou une modification de raccordement, mettez l'appareil hors tension et débranchez le cordon d'alimentation de la prise secteur.
- Avant de débrancher le cordon d'alimentation, mettez l'appareil en veille.

Câbles HDMI

Les signaux vidéo et audio peuvent être transmis simultanément via un seul câble. Dans le cas où le lecteur et le téléviseur sont connectés via cet appareil, utilisez des câbles HDMI pour les deux connexions.

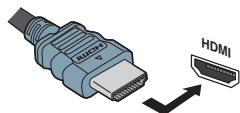

Veillez à raccorder la borne dans le sens qui convient.

Remarque

- Réglez le paramètre HDMI (voir la section [Réglage des options audio à la page 31](#)) sur **THRU** (THROUGH) et le signal d'entrée (voir la section [Sélection du signal d'entrée audio à la page 22](#)) sur **HDMI** si vous souhaitez entendre la sortie audio HDMI de votre téléviseur ou téléviseur à écran plat (aucun son ne sera transmis par ce récepteur).

- Si le signal vidéo n'apparaît sur votre téléviseur, essayez d'ajuster les réglages de la résolution de votre composant ou écran. Notez que certains composants (par exemple les consoles de jeux vidéo) ont des résolutions qui ne peuvent pas être affichées. Dans ce cas, utilisez une connexion composite (analogique).
- Lorsque le signal vidéo HDMI est 480i, 480p, 576i ou 576p, il est impossible de recevoir le son Multi Ch PCM et HD.

À propos de HDMI

La liaison HDMI transfère des signaux vidéo numériques non compressés de même que la plupart des signaux audio compatibles avec le composant raccordé, par exemple les signaux des DVD-Vidéo, DVD-Audio, SACD, Dolby Digital Plus, Dolby TrueHD, DTS-HD Master Audio (voir ci-dessous pour les restrictions), CD-Vidéo/Super VCD et CD. Ce récepteur intègre une Interface Multimédia Haute Définition (HDMI®).

Il prend en charge les fonctions suivantes lorsque les liaisons HDMI sont utilisées.

- Transfert numérique de vidéo non compressée (contenu protégé par le HDCP (1080p/24, 1080p/60, etc.))
- Transmission de signal 3D
- Transfert des signaux Deep Color
- Transfert de signaux x.v.Color
- Audio Return Channel (voir la section [Le menu HDMI Setup à la page 36](#))
- Entrée de signaux audio numériques PCM linéaires multicanaux (192 kHz ou inférieur) jusqu'à 8 canaux
- Entrée des signaux audio numériques aux formats suivants :
 - Dolby Digital, Dolby Digital Plus, DTS, Son à débit élevé (Dolby TrueHD, DTS-HD Master Audio), DVD-Audio, CD, SACD (DSD 2 canaux uniquement), Video CD, Super VCD
- Transmission de signal 4K
 - Il est possible que cette option ne fonctionne pas correctement selon l'équipement connecté.
 - Les signaux 4K 24p, 4K 25p et 4K 30p sont pris en charge

Remarque

- Utilisez un Câble HDMI®/™ haute vitesse. L'utilisation d'un câble HDMI de type autre que Câble HDMI®/™ haute vitesse peut causer des dysfonctionnements.
- L'utilisation d'un câble HDMI équipé d'un égaliseur intégré peut provoquer des dysfonctionnements.
- Les options 3D, Deep Color, x.v.Color, 4K signal transfer et Audio Return Channel sont uniquement disponibles lorsqu'un composant compatible est connecté.
- La transmission du signal audio numérique HDMI nécessite plus de temps pour être reconnue. C'est pourquoi, une coupure de son peut se produire au moment où l'on change de format audio ou lance la lecture.
- Le fait de mettre en marche ou d'arrêter le périphérique connecté à la borne HDMI OUT de cet appareil, ou de déconnecter/connecter le câble HDMI pendant la lecture peut produire des bruits parasites ou même interrompre le signal audio.

HDMI®
HIGH-DEFINITION MULTIMEDIA INTERFACE

Les termes HDMI et HDMI High-Definition Multimedia Interface ainsi que le logo HDMI sont des marques commerciales ou des marques déposées de HDMI Licensing, LLC aux États-Unis et dans d'autres pays.

"x.v.Color" et **x.v.Color** sont des marques commerciales de Sony Corporation.

Câbles audio analogiques

Utilisez des câbles phono stéréo RCA pour raccorder les appareils audio analogiques. Ces câbles sont le plus souvent rouges et blancs ; les fiches rouges doivent être raccordées aux bornes R (côté droit) et les fiches blanches aux bornes L (côté gauche).

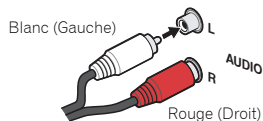

Câbles vidéo RCA standard

Ces câbles sont couramment utilisés pour les raccordements vidéo et ils sont utilisés pour le raccordement à des bornes vidéo en composantes. Les fiches jaunes les distinguent des câbles audio.

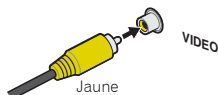

Câbles audio numériques

Les câbles audio numériques coaxiaux ou les câbles optiques disponibles dans le commerce doivent être utilisés pour raccorder les appareils numériques au récepteur.

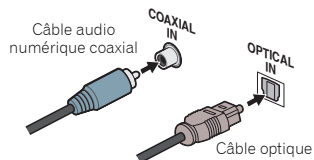

Remarque

- Lors du raccordement de câbles optiques, faites attention à ne pas endommager le cache qui protège la prise optique lors de l'insertion de la fiche.
- Pour ranger le câble optique, l'enrouler sans le serrer. Vous pourriez endommager le câble en l'enroulant de façon trop serrée.
- Vous pouvez également utiliser un câble vidéo RCA standard pour les raccordements numériques coaxiaux.

À propos du raccordement des sorties vidéo

Ce récepteur ne comporte pas de convertisseur vidéo. Si vous utilisez des câbles HDMI pour raccorder un équipement en entrée, le même type de câble doit être utilisé pour le raccordement du téléviseur.

Les signaux des entrées vidéo analogiques (composite) de cet appareil ne seront pas transmis par la sortie **HDMI OUT**.

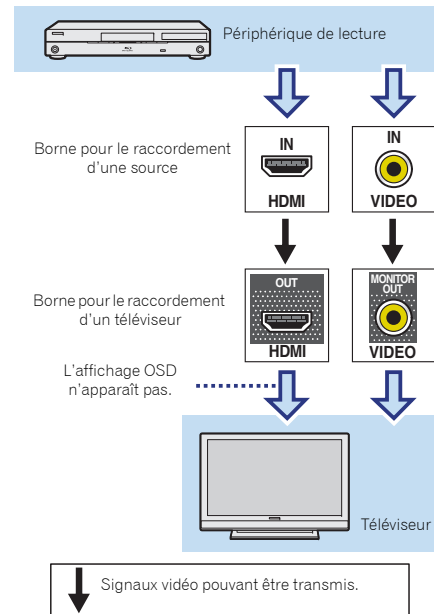

Raccordement d'un téléviseur et de périphériques de lecture

Connexion au moyen de l'interface HDMI

Si vous avez un composant équipé d'une prise HDMI ou DVI (avec HDCP) (Lecteur Blu-ray Disc, etc.), vous pouvez le raccorder à ce récepteur à l'aide d'un câble HDMI disponible dans le commerce.

- La connexion et/ou le réglage suivant est nécessaire pour écouter le son du téléviseur par l'intermédiaire du récepteur.
 - Si le téléviseur ne prend pas en charge la fonction HDMI Audio Return Channel, connectez le récepteur et le téléviseur à l'aide de câbles audio (comme indiqué).
 - Si le téléviseur prend en charge la fonction HDMI Audio Return Channel, le son du téléviseur est envoyé vers le récepteur via la prise HDMI et il n'est alors pas nécessaire de connecter un câble audio. Dans ce cas, réglez l'option **ARC** sur **ON** dans le menu de configuration **HDMI Setup** (voir la section [Le menu HDMI Setup à la page 36](#)).

Important

- Si cet appareil est connecté à un téléviseur via un câble HDMI, l'affichage des informations à l'écran (OSD) n'apparaît pas. Veillez à utiliser un câble vidéo analogique RCA pour réaliser le branchement. Dans ce cas, si vous souhaitez que l'affichage OSD apparaisse (pour effectuer la configuration, etc.), basculez l'entrée TV sur le mode analogique.
- Lorsque la fonction ARC est activée (**ON**) et que le récepteur est connecté via un câble HDMI à un téléviseur compatible, lorsque vous commutez l'entrée du récepteur sur vidéo composite, il se peut que l'entrée du récepteur passe automatiquement sur **TV**. Si cela se produit, commutez l'entrée du récepteur sur le réglage d'origine, ou désactivez (**OFF**) la fonction ARC (voir la section [Le menu HDMI Setup à la page 36](#)).
- Veillez vous reporter au Guide d'utilisation du téléviseur pour consulter les instructions concernant les connexions et la configuration du téléviseur.

Remarque

- Pour pouvoir écouter le son du téléviseur connecté à ce récepteur via des câbles audio analogiques, il est nécessaire de configurer la fonction d'entrée audio analogique (voir la section [Menu d'affectation d'entrée à la page 35](#)).

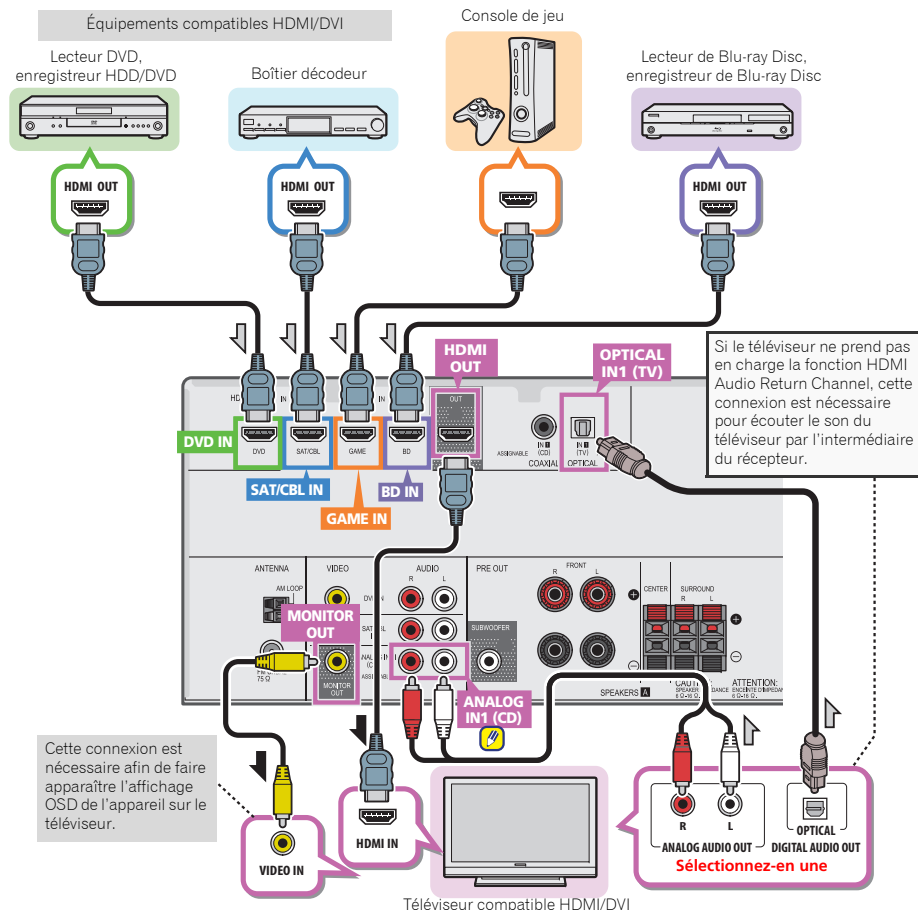

Raccordement d'un équipement dépourvu de borne HDMI

Ce schéma montre les connexions d'un téléviseur et d'un lecteur DVD (ou autre équipement de lecture) dépourvus de borne HDMI à cet appareil.

Remarque

- Pour pouvoir écouter le son du téléviseur connecté à ce récepteur via des câbles audio analogiques, il est nécessaire de configurer la fonction d'entrée audio analogique (voir la section [Menu d'affectation d'entrée à la page 35](#)).
- Un seul équipement peut être connecté à la prise d'entrée optique. Si d'autres équipements sont connectés, veuillez utiliser une autre pour la connexion audio. Pour écouter le son d'un composant source connecté à ce récepteur via un câble optique, passez d'abord sur l'entrée **DVD** (lecteur DVD) ou **SAT/CBL** (boîtier décodeur), puis utilisez la touche **SIGNAL SEL** pour sélectionner le signal audio **O1** (OPTICAL1) (voir la section [Sélection du signal d'entrée audio à la page 22](#)).
- Un seul équipement peut être connecté à la prise d'entrée coaxiale. Si d'autres équipements sont connectés, veuillez utiliser une autre pour la connexion audio. Pour écouter le son d'un composant source connecté à ce récepteur via un câble coaxial, passez d'abord sur l'entrée **DVD** (lecteur DVD) ou **SAT/CBL** (boîtier décodeur), puis utilisez la touche **SIGNAL SEL** pour sélectionner le signal audio **C1** (COAXIAL1) (voir la section [Sélection du signal d'entrée audio à la page 22](#)).

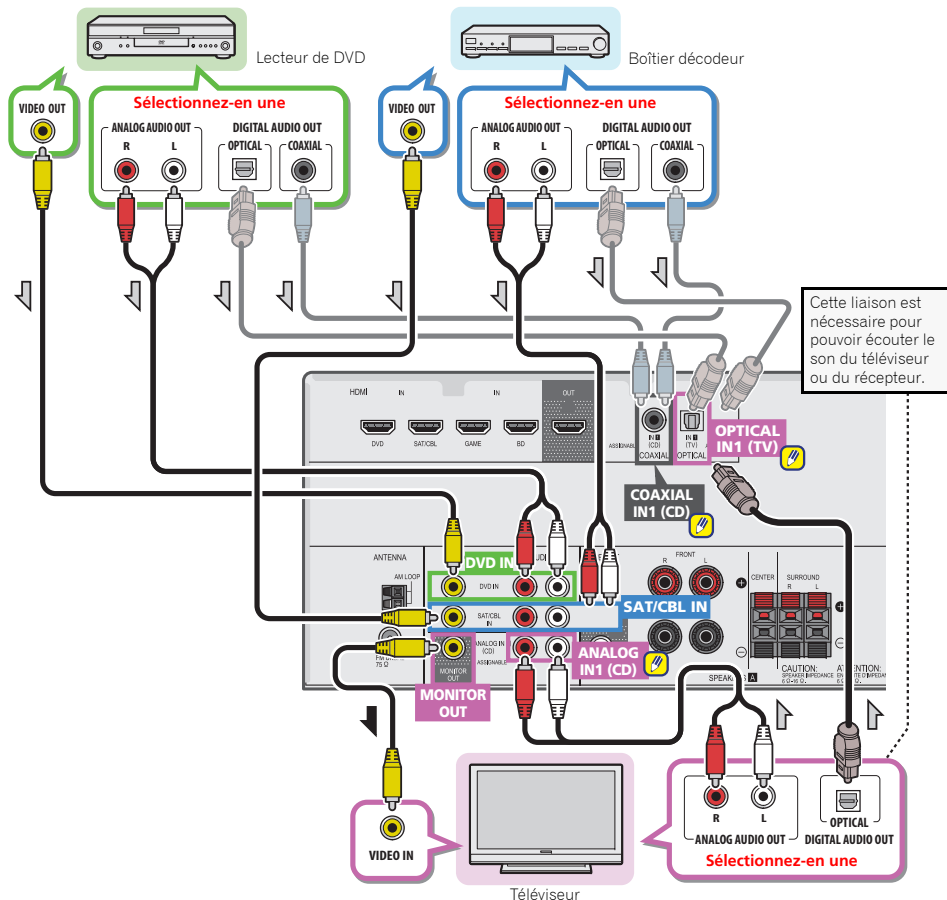

Raccordement des antennes

Raccordez l'antenne cadre AM et l'antenne filaire FM comme indiqué ci-dessous. Pour améliorer la réception et la qualité du son, raccordez les antennes externes (voir la section [Utilisation des antennes externes ci-dessous](#)).

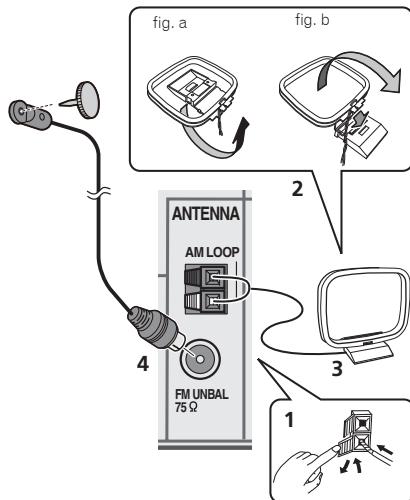

1 Poussez sur les languettes pour les ouvrir, puis insérez complètement un fil dans chaque borne avant de relâcher les languettes pour mettre en place les fils de l'antenne AM.

2 Reliez l'antenne cadre AM au pied joint.

Pour relier le pied à l'antenne, courbez-le dans le sens indiqué par la flèche (fig. a), puis attachez le cadre sur le pied (fig. b).

3 Placez l'antenne AM sur une surface plane en l'orientant vers une direction qui offre la meilleure réception.

4 Raccordez l'antenne filaire FM à la prise d'antenne FM.

Pour de meilleurs résultats, déroulez l'antenne FM et fixez-la sur un mur ou sur un encadrement de porte. Tendez-la, elle ne doit pas être enroulée.

Utilisation des antennes externes

Pour améliorer la réception FM

Pour l'Europe, la Russie et le Royaume-Uni

Utilisez un connecteur de type PAL (non fourni) pour raccorder une antenne FM externe.

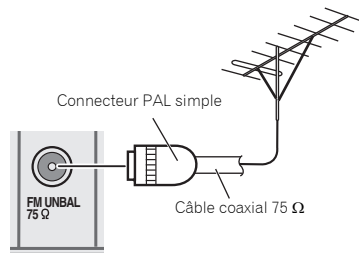

Pour l'Australie

Connectez une antenne FM externe, comme illustré ci-dessous.

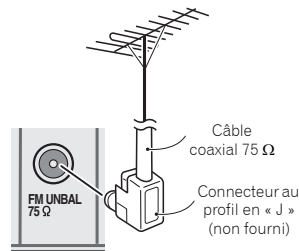

Pour améliorer la réception AM

Connectez un fil recouvert de vinyle de 5 à 6 mètres de long à la borne d'antenne AM sans déconnecter l'antenne cadre AM fournie.

Pour obtenir la meilleure réception possible, fixez ce fil métallique horizontalement, à l'extérieur.

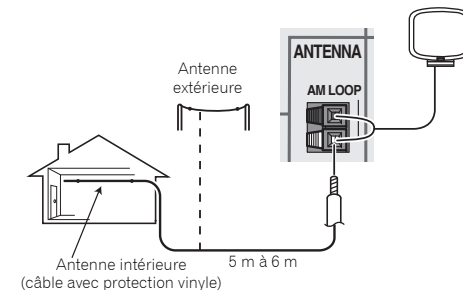

Connexion d'un iPod

Ce récepteur dispose d'une prise spéciale iPod/iPhone permettant d'agir sur la lecture des contenus audio de votre iPod par les commandes de ce récepteur.

Remarque

- Un iPod/iPhone peut être connecté à l'appareil. Un iPod/iPhone/iPad peut être connecté à l'appareil. Pour plus d'informations sur les modèles et les versions de produits pris en charge, consultez la section [Lecture à partir d'un iPod à la page 24](#).

► Réglez le récepteur en mode veille, puis utilisez le câble iPod pour raccorder votre iPod à la prise iPod/iPhone du panneau avant du récepteur.

- Pour le raccordement par câble, reportez-vous également au mode d'emploi de l'iPod.
- Lors de la connexion d'un iPhone à cet appareil, éloignez l'iPhone d'au moins 20 cm de l'appareil. Si l'iPhone est placé trop près de cet appareil et que l'iPhone reçoit un appel téléphonique, des bruits d'interférences indésirables pourraient être émis par l'appareil.
- L'iPod se charge chaque fois qu'il est connecté à cet appareil. (La charge est effective uniquement lorsque l'appareil est en marche.)
- Pour les instructions concernant la lecture sur le iPod, voir la section [Lecture à partir d'un iPod à la page 24](#).

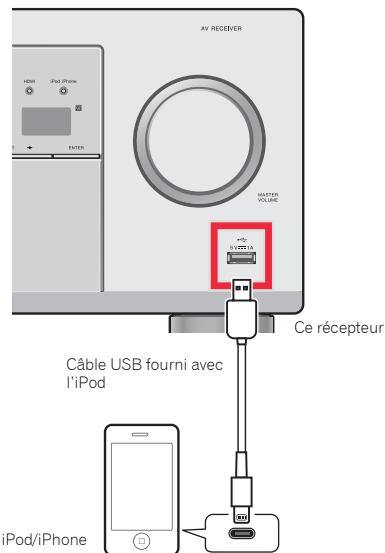

Remarque

- Lorsque la fonction ARC est activée (**ON**) et que le récepteur est connecté via un câble HDMI à un téléviseur compatible, lorsque vous commutez l'entrée du téléviseur alors que l'entrée est réglée sur **iPod/USB**, il se peut que l'entrée du récepteur passe automatiquement sur **TV**. Si cela se produit, commutez l'entrée du récepteur sur le réglage d'origine, ou désactivez (**OFF**) la fonction ARC (voir la section [Le menu HDMI Setup à la page 36](#)).

Raccordement d'un appareil USB

Il est possible d'obtenir un son à deux canaux en utilisant l'interface USB située à l'avant de ce récepteur.

► Mettez ce récepteur en veille et raccordez votre appareil USB à la prise iPod/iPhone sur le panneau avant de ce récepteur.

- Cet appareil ne prend pas en charge les concentrateurs USB.
- Pour les instructions concernant la lecture sur le dispositif USB, voir la section [Lecture à partir d'un périphérique USB à la page 25](#).

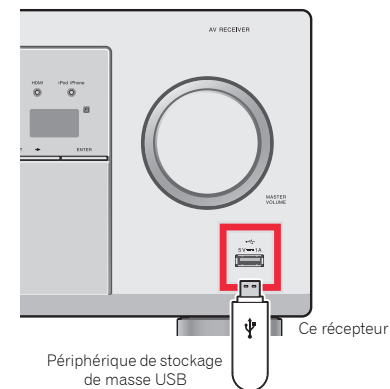

Branchement du récepteur

Ne raccordez le récepteur au secteur qu'après y avoir connecté tous les composants, y compris les haut-parleurs.

Pour le Royaume-Uni et l'Australie

1 Enfichez le cordon d'alimentation fourni dans la prise AC IN à l'arrière du récepteur.

2 Enfichez l'autre extrémité dans une prise électrique.

Pour l'Europe et la Russie

1 Branchez le cordon d'alimentation secteur sur une prise secteur pratique.

ATTENTION

- Tenez le cordon d'alimentation par sa prise lorsque vous le manipulez. Ne débranchez pas l'appareil en tirant sur le cordon et ne touchez jamais le cordon d'alimentation avec les mains mouillées ; vous pourriez provoquer un court-circuit ou prendre un choc électrique. Ne posez pas l'appareil, un meuble ou tout autre objet, sur le câble, et ne pincez pas le câble. Ne faites pas de nœud avec le cordon d'alimentation et ne l'attachez pas avec d'autres cordons ou câbles. Les câbles d'alimentation doivent être installés de façon à ce que l'on ne puisse pas marcher dessus. Un câble abîmé peut provoquer un risque d'incendie ou un choc électrique. Vérifiez l'état du cordon de temps à autre. En cas d'endommagement, contactez le service après-vente PIONEER le plus proche ou votre revendeur local, pour remplacement.
- Lorsque le récepteur n'est pas utilisé durant une longue période (par ex. pendant les vacances), il est recommandé de le débrancher, en retirant le connecteur d'alimentation de la prise murale.

Remarque

- Lorsque ce récepteur est relié à une prise secteur, un processus d'initialisation HDMI de 2 à 10 secondes commence. Durant celui-ci il n'est pas possible d'effectuer d'autres opérations. Le témoin **HDMI** clignote sur l'afficheur du panneau avant pendant l'initialisation, et vous pouvez mettre le récepteur sous tension lorsque le clignotement a cessé. Lorsque l'option **ARC** du menu de configuration HDMI est réglée sur **OFF**, vous pouvez sauter cette procédure. Pour plus de détails, voir la section [Le menu HDMI Setup à la page 36](#).



Avant d'effectuer la configuration (pour l'Australie)

Vous pouvez ajuster la configuration du récepteur à l'aide de l'écran OSD qui s'affiche sur le téléviseur.

- L'affichage à l'écran n'apparaît pas si vous avez effectué la connexion au téléviseur via la sortie HDMI. Utilisez les connexions composites pour configurer le système.

Suivez tout d'abord la procédure ci-après pour afficher l'écran OSD.

- Allumez le récepteur et votre téléviseur.
- Commutez l'entrée du téléviseur sur l'entrée qui connecte ce récepteur au téléviseur via le câble vidéo composite correspondant.
Par exemple, si vous connectez ce récepteur aux prises VIDEO de votre téléviseur, veillez à ce que l'entrée sélectionnée soit VIDEO.
- Appuyez sur la touche **RECEIVER** de la télécommande, puis sur la touche **HOME MENU**.

Le menu d'accueil (Home) de l'écran OSD s'affiche sur le téléviseur. Si rien ne s'affiche sur le téléviseur, essayez de changer le format d'affichage du téléviseur sur le récepteur (voir ci-dessous).

Changement du format du téléviseur (pour l'Australie)

Si l'écran OSD ne s'affiche pas correctement, cela peut être dû à un réglage incorrect du téléviseur pour votre pays/région.

- Mettez le récepteur en mode de veille.
- Tout en maintenant la touche **TUNE** ↑ enfoncée, appuyez sur la touche **STANDBY/ON** pendant deux secondes environ et maintenez-la enfoncée.
Le nouveau réglage s'affiche à l'écran (**PAL** ou **NTSC**).

Annulation de la fonction d'arrêt automatique Auto Power Down (pour l'Europe, la Russie et le Royaume-Uni)

Lorsque ce récepteur n'est pas utilisé pendant une période de plusieurs heures, il se met automatiquement hors tension. La minuterie d'arrêt automatique est réglée en usine sur une durée six heures. Cette durée peut être modifiée et la fonction d'arrêt automatique peut aussi être désactivée. Pour plus de détails, voir la section [Le menu Auto Power Down à la page 35](#).

Configuration automatique du son surround (MCACC)

Le système de calibrage acoustique multicanaux (Multi-Channel ACoustic Calibration, MCACC) mesure les caractéristiques acoustiques de votre position d'écoute en tenant compte du bruit ambiant, de la taille et de la distance des enceintes et teste le retard et le niveau pour chaque canal, ainsi que le paramètre X.Over. Une fois que vous avez installé le microphone fourni avec votre système, le récepteur utilise les informations provenant d'une série de tonalités de test afin d'optimiser les réglages d'enceinte et l'égalisation pour une pièce spécifique.

ATTENTION

- Les tonalités de test utilisées dans la configuration MCACC automatique sont générées à un volume élevé.

Important

- L'affichage à l'écran n'apparaît pas si vous avez effectué la connexion au téléviseur via la sortie HDMI. Utilisez les connexions composites pour la configuration Auto MCACC.
- La configuration MCACC automatique remplace tous les réglages précédemment effectués pour les enceintes.
- L'entrée iPod/USB ne doit pas être sélectionnée comme source d'entrée avant d'utiliser la fonction de configuration automatique MCACC.

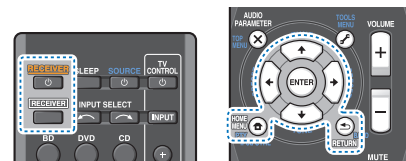

- Allumez le récepteur et votre téléviseur.
- Commutez l'entrée du téléviseur sur l'entrée qui connecte ce récepteur au téléviseur via le câble vidéo composite.
- Connectez le microphone à la prise MCACC SETUP MIC sur le panneau avant.
Assurez-vous qu'il n'y a pas d'obstacles entre les enceintes et le microphone.

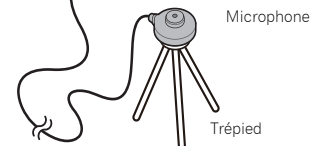
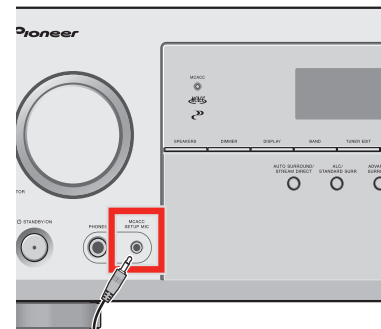

Si vous avez un trépied, utilisez-le pour y placer le microphone afin qu'il soit au niveau des oreilles à votre position d'écoute normale. Sinon, placez le microphone au niveau des oreilles en utilisant une table ou une chaise.

4 Appuyez sur la touche **RECEIVER** de la télécommande, puis sur la touche **HOME MENU**.

Le menu d'accueil (Home) s'affiche sur le téléviseur. Utilisez les touches $\uparrow/\downarrow/\leftarrow/\rightarrow$ et **ENTER** de la télécommande pour naviguer dans les écrans et sélectionner des options de menu. Appuyez sur la touche **RETURN** pour sortir du menu actuel.

- Appuyez sur **HOME MENU** à tout moment pour quitter le menu d'accueil (Home). Si vous annulez la configuration MCACC automatique à n'importe quel moment, le récepteur abandonne la configuration automatiquement et aucun réglage n'est enregistré.
- L'économiseur d'écran démarre automatiquement au bout de trois minutes d'inactivité.

5 Sélectionnez 'Auto MCACC' dans le menu d'accueil (Home), puis appuyez sur **ENTER**.

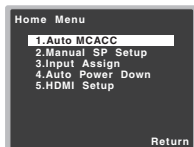

- **Mic In!** clignote lorsque le microphone n'est pas raccordé à la prise MCACC SETUP MIC.

Veillez à faire le moins de bruit possible après avoir appuyé sur **ENTER**. Le système émet une série de tonalités de test pour établir le niveau de bruit ambiant.

6 Suivez les instructions à l'écran.

- Assurez-vous que le microphone est connecté.
- Vérifiez que le caisson de basses est allumé et que le volume est monté.
- Consultez les remarques ci-dessous relatives au bruit de fond et aux autres interférences possibles.

7 Attendez que les tonalités de test ne retentissent plus.

Un rapport de progression est affiché à l'écran pendant que le récepteur émet des tonalités de test afin de déterminer la présence des enceintes dans votre configuration. Essayez de rester aussi silencieux que possible pendant cette opération.

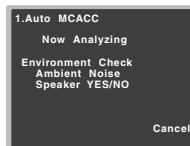

- Pour régler correctement vos enceintes, ne réglez pas le volume pendant que les tonalités de test sont générées.

8 Confirmez la configuration des enceintes.

La configuration affichée à l'écran doit indiquer les enceintes que vous avez réellement installées.

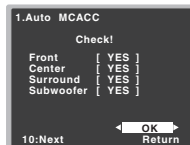

- Si un message d'erreur (tel que **Too much ambient noise**) s'affiche, sélectionnez **RETRY** après avoir vérifié le bruit ambiant (voir la section [Autres problèmes lors de l'utilisation de la configuration MCACC automatique à la page 21](#)).

Si la configuration des enceintes affichée n'est pas correcte, utilisez \uparrow/\downarrow pour sélectionner l'enceinte et \leftarrow/\rightarrow modifier la configuration. Lorsque vous avez terminé, passez à l'étape suivante.

Si un message d'erreur (**ERR**) s'affiche dans la colonne de droite, il est possible que vous ayez mal raccordé vos enceintes. Si le fait de sélectionner la touche **RETRY** ne corrige pas le problème, arrêtez le récepteur et vérifiez les raccordements des enceintes.

9 Assurez-vous que 'OK' est sélectionné, puis appuyez sur **ENTER**.

Si l'écran, à l'étape 8, reste affiché 10 secondes sans intervention de votre part, et si vous n'appuyez pas sur la touche **ENTER** à l'étape 9, la configuration MCACC automatique démarre automatiquement, comme illustré ci-dessous.

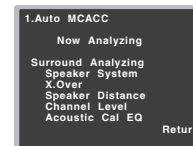

Un rapport de progression apparaît à l'écran pendant que le récepteur émet davantage de tonalités de test afin de déterminer les réglages optimum du récepteur en matière de niveau des canaux, distance des enceintes et calibrage Acoustic Calibration EQ.

De nouveau, essayez de rester aussi silencieux que possible pendant cette opération. Celle-ci peut prendre 1 à 3 minutes.

10 La configuration Auto MCACC est terminée ! Retournez au menu d'accueil (Home).

Les réglages effectués dans la configuration Auto MCACC doivent permettre à votre système de fournir un excellent son surround, mais il est aussi possible d'ajuster ces réglages manuellement en utilisant le menu d'accueil (Home) (voir [page 33](#)).

Remarque

- Selon les caractéristiques de votre pièce, parfois, des enceintes identiques avec des tailles de cône d'environ 12 cm se retrouveront avec des réglages de taille différents. Vous pouvez corriger le réglage manuellement à l'aide de la section [Réglage des enceintes à la page 33](#).
- Le réglage de la distance du subwoofer peut être supérieur à la distance réelle de la position d'écoute. Ce réglage doit être précis (en tenant compte des caractéristiques de retard et de la pièce) et il n'a généralement pas besoin d'être changé.

Autres problèmes lors de l'utilisation de la configuration MCACC automatique

Si l'environnement de la pièce n'est pas optimal pour la configuration MCACC automatique (trop de bruit de fond, écho dans les murs, obstacles entre les enceintes et le microphone) il se peut que les réglages finaux soient incorrects. Vérifiez s'il y a des équipements domestiques (climatiseur, réfrigérateur, ventilateur, etc.) qui pourraient affecter l'environnement et éteignez-les si nécessaire. Si des instructions apparaissent sur l'écran du panneau avant, veuillez les suivre.

- Certains vieux téléviseurs peuvent interférer avec le fonctionnement du microphone. Si tel semble être le cas, éteignez le téléviseur lors de la configuration MCACC automatique.



Lecture d'une source

Voici les instructions de base pour lire une source (telle qu'un DVD) avec votre système home cinéma.

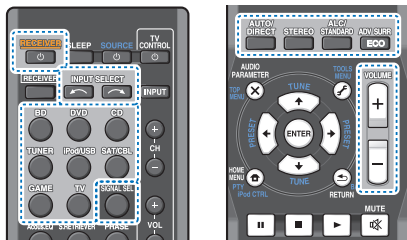

1 Allumez les composants de votre système et votre récepteur.

Allumez en premier lieu l'équipement de lecture (par exemple, un lecteur DVD), votre téléviseur et le caisson de graves (si vous en avez un), puis le récepteur (appuyez sur **RECEIVER**).

- Assurez-vous de débrancher le microphone de configuration.

2 Commutez l'entrée TV sur l'entrée qui est connectée à ce récepteur.

Par exemple, si vous connectez ce récepteur aux prises **VIDEO** de votre téléviseur, veillez à ce que l'entrée sélectionnée soit **VIDEO**.

3 Utilisez les touches de fonctions d'entrée pour sélectionner la fonction d'entrée souhaitée.

- L'entrée du récepteur commute et vous pourrez alors utiliser d'autres composants via la télécommande. Pour faire fonctionner ce récepteur, appuyez d'abord sur la touche **RECEIVER** de la télécommande, puis appuyez sur la touche voulue.
- La source d'entrée peut aussi être sélectionnée à l'aide des touches **INPUT SELECT** de la télécommande, ou du bouton rotatif **INPUT SELECTOR**. Dans ce cas, la télécommande ne permutera pas les modes de fonctionnement.

Si vous sélectionnez la source d'entrée correcte et qu'aucun son n'est émis, sélectionnez le signal d'entrée audio pour la lecture (voir la section [Sélection du signal d'entrée audio ci-dessous](#)).

4 Appuyez sur **AUTO/DIRECT** pour sélectionner **AUTO SURROUND**, puis lancez la lecture de la source.

Si vous lisez un disque DVD enregistré en Dolby Digital ou DTS surround, l'utilisation d'une connexion audionumérique doit vous permettre de profiter du son surround. Si vous lisez à partir d'une source stéréo ou si la connexion audio est une connexion analogique, le son ne sera émis que par les enceintes avant gauche et droite en mode d'écoute par défaut.

Il est possible de voir l'affichage sur le panneau avant, que la lecture en mode surround s'effectue correctement ou non.

Si l'affichage ne correspond pas aux signaux présents et au mode d'écoute, vérifiez les liaisons et les réglages.

Remarque

- Vous devrez peut-être vérifier les réglages de sortie audio numérique de votre lecteur DVD ou de votre récepteur satellite numérique. Celui-ci doit être réglé pour générer du son Dolby Digital, DTS et 88,2 kHz/96 kHz PCM (2 canaux) ; s'il existe une option pour son MPEG, activez-la pour convertir le son MPEG en PCM.
- Selon votre lecteur DVD ou vos disques sources, il se peut que vous n'obteniez qu'un son analogique 2 canaux (stéréo). Dans ce cas, si vous désirez un son surround multicanal, l'appareil doit être placé en mode d'écoute multicanal.

5 Utilisez le bouton rotatif **VOLUME +/-** pour régler le volume sonore.

Coupez le volume de votre téléviseur pour que le son provienne intégralement des enceintes connectées à ce récepteur.

Sélection du signal d'entrée audio

Le signal d'entrée audio peut être sélectionné pour chaque source d'entrée. Une fois le signal d'entrée audio réglé, il sera appliqué à chaque fois que vous sélectionnez la source d'entrée à l'aide des touches de fonctions d'entrée.

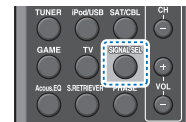

Appuyez sur la touche **SIGNAL SEL** pour sélectionner le signal d'entrée audio correspondant au composant source.

Chaque pression sur la touche fait défiler les options suivantes :

- H** – Permet de sélectionner un signal HDMI. Vous pouvez sélectionner **H** pour l'entrée **BD**, **DVD**, **SAT/CBL** ou **GAME**. Pour ce qui est des autres entrées, vous ne pouvez pas sélectionner **H**.
 - Lorsque l'option **HDMI** (voir la section [Réglage des options audio à la page 31](#)) est réglée sur **THRU**, le son est transmis par le téléviseur non pas par ce récepteur.
- A** – Permet de sélectionner les entrées analogiques.
- C1/O1** – Permet de sélectionner l'entrée numérique. La valeur **C1** permet de sélectionner l'entrée coaxiale 1 et la valeur **O1** permet de sélectionner l'entrée audio optique 1.

Lorsque **H** (HDMI) ou **C1/O1** (numérique) est sélectionné et que l'entrée audio sélectionnée n'est pas fournie, l'option **A** (analogique) est automatiquement sélectionné.

Remarque

- Les entrées **BD** et **GAME** sont associées de manière fixe au signal **H** (HDMI). Elle ne peut pas être modifiée.
- Pour l'entrée **TV**, seule l'option **A** (analogique) ou **C1/O1** (numérique) peut être sélectionnée. Cependant, lorsque l'option **ARC** est activée (**ON**) dans le menu de configuration **HDMI Setup**, l'entrée est définie sur **H** (HDMI) et elle ne peut pas être modifiée.

- En mode **H** (HDMI) ou **C1/O1** (numérique), **DD** s'allume lorsqu'un signal Dolby Digital est reçu, et **DTS** s'allume lorsqu'un signal DTS est reçu.
- Lorsque **H** (HDMI) est sélectionné, les voyants **A** et **DIGITAL** sont éteints (voir [page 7](#)).
- Lorsque le mode d'entrée numérique (câble optique ou coaxial) est sélectionnée, cet appareil peut lire uniquement les formats de signaux numériques Dolby Digital, PCM (32 kHz à 96 kHz) et DTS (y compris le format DTS 96 kHz/24 bits). Les signaux compatibles via les bornes HDMI sont les suivants : Dolby Digital, DTS, SACD (DSD 2 ch), PCM (fréquences d'échantillonnage de 32 kHz à 192 kHz), Dolby TrueHD, Dolby Digital Plus, DTS-EXPRESS, DTS-HD Master Audio et DVD-Audio (192 kHz compris). Avec d'autres formats de signaux numériques, réglez sur **A** (analogique).
- Un bruit numérique peut se produire lorsqu'un lecteur de LD ou de CD compatible avec le format DTS lit un signal analogique. Pour éviter le bruit, réalisez les connexions numériques adéquates ([page 13](#)) et réglez l'entrée de signal sur **C1/O1** (numérique).
- Certains lecteurs de DVD n'émettent pas de signaux DTS. Pour de plus amples informations à ce sujet, consultez le mode d'emploi fourni avec votre lecteur de DVD.

Astuce

- Pour bénéficier de l'image et/ou du son des équipements connectés sur les différentes prises, sélectionnez la source de la manière indiquée ci-après.

La prise d'entrée audio **ANALOG IN1** est associée au lecteur **CD** lors de la fabrication du récepteur. Si vous souhaitez attribuer cette prise d'entrée au téléviseur (**TV**), veuillez effectuer les modifications nécessaires dans le menu Input Assign ([page 35](#)).

Lecture à partir d'un iPod

Ce récepteur dispose d'une prise spéciale iPod permettant d'agir sur la lecture des contenus audio de votre iPod par les commandes de ce récepteur.

Important

- Pioneer ne peut en aucun cas accepter de responsabilité pour toute perte directe ou indirecte résultant d'un problème ou de la perte de matériel enregistré dus à une panne de l'iPod.

Remarque

- Ce récepteur est compatible avec les signaux audio des iPod touch (1re/2e/3e/4e/5e génération), iPod classic, iPod nano (3e/4e/5e/6e/7e génération), iPad mini, iPhone 3G, iPhone 3GS, iPhone 4, iPhone 4S et iPhone 5. Toutefois, il se peut que certaines fonctions ne soient pas accessibles pour certains modèles.
- Ce récepteur a été développé et testé pour la version de logiciel de l'iPod/iPhone indiquée sur le site Web de Pioneer (<http://pioneer.jp/homeav/support/ios/eu/>).
- L'installation de versions de logiciel sur votre iPod/iPhone autres que celles indiquées sur le site Web de Pioneer peut provoquer des problèmes d'incompatibilité avec ce récepteur.
- Les iPod et iPhone ne peuvent être utilisés que pour la reproduction des matériaux non protégés par des droits d'auteur ou des matériaux que l'utilisateur peut légalement reproduire.
- La fonction d'égalisation ne peut pas être commandée à l'aide de ce récepteur. Nous recommandons de désactiver l'égaliseur avant de connecter le récepteur.
- Assurez-vous que le récepteur en mode veille lorsque vous déconnectez le périphérique iPod/iPhone.

1 Allumez le récepteur et votre téléviseur.

Voir la section [Connexion d'un iPod à la page 17](#).

2 Sélectionnez l'entrée TV de sorte que le téléviseur se connecte à l'appareil.

- Commutez l'entrée du téléviseur sur l'entrée qui connecte ce récepteur au téléviseur via le câble correspondant vidéo composite.

3 Appuyez sur la touche iPod/USB pour mettre le récepteur en mode d'entrée iPod/USB.

Le panneau avant affiche **Loading** pendant que le récepteur vérifie la connexion et lit les données de l'iPod.

4 Appuyez sur la touche TOP MENU pour afficher le menu principal de l'iPod.

Dès que l'affichage indique **Top Menu**, vous pouvez commencer à écouter la musique de l'iPod.

- Si, après que vous avez appuyé sur **iPod/USB**, l'affichage indique **NO DEVICE**, essayez d'éteindre le récepteur et de reconnecter l'iPod au récepteur.
- Les commandes de votre iPod ne fonctionnent pas lorsque celui-ci est raccordé à ce récepteur.

Lecture de fichiers stockés sur un iPod

Pour naviguer dans les morceaux de musique de votre iPod, vous pouvez utiliser la fonction d'affichage des messages à l'écran du téléviseur raccordé à ce récepteur. Vous pouvez également commander toutes les fonctions relatives à la musique à partir du panneau avant de ce récepteur.

- Notez que les caractères non romains du titre s'affichent sous la forme '**'.
* Cette fonction n'est pas disponible pour les photos ou les clips vidéo enregistrés sur votre iPod.

Recherche des morceaux à écouter

Lorsque votre iPod est raccordé à ce récepteur, vous pouvez naviguer dans les morceaux de musique enregistrés sur votre iPod par listes de lecture, artistes, albums, morceaux, genres ou compositeurs, comme si vous utilisiez directement votre iPod.

1 Utilisez ↑/↓ pour sélectionner une catégorie, puis appuyez sur ENTER pour naviguer dans cette catégorie.

- Pour revenir au niveau précédent à tout moment, appuyez sur **RETURN**.

2 Utilisez ↑/↓ pour naviguer dans la catégorie sélectionnée (par exemple, albums).

- Utilisez ←/→ pour passer au niveau précédent/suivant.

3 Poursuivez votre navigation jusqu'à atteindre les éléments que vous souhaitez lire, puis appuyez sur ► pour lancer la lecture.

Astuce

- Si vous êtes dans la catégorie Morceaux, vous pouvez aussi appuyer sur **ENTER** pour commencer la lecture.
- Vous pouvez lire tous les morceaux d'une catégorie particulière en sélectionnant l'option **All** figurant en haut de chaque liste de catégorie. Par exemple, vous pouvez lire tous les morceaux d'un artiste particulier.

Commandes de lecture de base

Les touches de la télécommande de cet appareil peuvent être utilisées pour les fonctions de lecture de base des fichiers stockés sur un iPod.

- Appuyez sur **iPod/USB** pour mettre la télécommande en mode de fonctionnement iPod/USB.

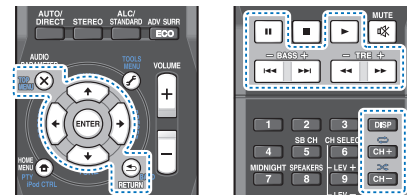

- Pendant la lecture d'un livre audio (Audiobook), utilisez les touches ↑/↓ pour modifier la vitesse de lecture, comme suit : Plus rapide → Normale ↔ Plus lente

Permet de basculer entre les commandes de l'iPod et celles du récepteur

Cette touche permet de permuter entre le contrôle de l'iPod via la télécommande ou directement à partir de l'iPod.

► Appuyez sur iPod CTRL pour passer aux commandes de l'iPod.

- Appuyez à nouveau sur **iPod CTRL** pour réactiver les commandes du récepteur lorsque vous avez terminé.

Astuce

- Il est possible de sélectionner d'un seul geste l'entrée iPod sur l'appareil, en appuyant sur la touche **iPod iPhone DIRECT CONTROL** sur le panneau avant, pour d'activer le contrôle des opérations à partir de l'iPod.

Lecture à partir d'un périphérique USB

Il est possible d'obtenir un son à deux canaux en utilisant l'interface USB située à l'avant de ce récepteur.

Important

- Pioneer n'est pas en mesure de garantir la compatibilité (fonctionnement et/ou alimentation du bus) avec tous les périphériques de stockage de masse USB existants et n'endosse aucune responsabilité quant à la perte éventuelle de données susceptible de se produire en cas de raccordement de ces périphériques à ce récepteur.

Remarque

- Cela inclut la lecture de fichiers WMA/MP3/MPEG-4 AAC (à l'exception des fichiers protégés en copie ou restreints en lecture).
- Les périphériques USB compatibles sont : disques durs magnétiques externes, périphériques de mémoire Flash portables (plus particulièrement des clés de mémoire) et lecteurs audio numériques (lecteurs MP3) de format FAT16/32. Il n'est pas possible de raccorder ce récepteur à un ordinateur personnel pour lancer une lecture USB.
- Le récepteur a besoin de davantage de temps pour lire le contenu d'un périphérique USB lorsque celui-ci comporte un grand nombre de données.
- S'il s'avère impossible de lire le fichier sélectionné, ce récepteur passe automatiquement au fichier lisible suivant.
- Lorsque le fichier en cours de lecture ne comporte pas de titre, le nom du fichier apparaît dans l'affichage à l'écran ; lorsque le nom de l'album et le nom de l'artiste ne sont pas mentionnés, la rangée reste vide.
- Notez que les caractères non romains de la liste de lectures sont remplacés pas des astérisques "*" à l'affichage.
- Assurez-vous que le récepteur en mode veille lorsque vous déconnectez le périphérique USB.

1 Allumez le récepteur et votre téléviseur.

Voir la section [Raccordement d'un appareil USB à la page 17](#).

2 Sélectionnez l'entrée TV de sorte que le téléviseur se connecte à l'appareil.

- Commutez l'entrée du téléviseur sur l'entrée qui connecte ce récepteur au téléviseur via le câble correspondant vidéo composite.

3 Appuyez sur iPod/USB de la télécommande pour mettre le récepteur en mode iPod/USB.

Loading apparaît dans l'affichage à l'écran lorsque ce récepteur lance la reconnaissance du périphérique USB raccordé. Lorsque la reconnaissance est terminée, un écran de lecture apparaît dans l'affichage à l'écran et la lecture démarre automatiquement.

Commandes de lecture de base

Les touches de la télécommande de cet appareil peuvent être utilisées pour les fonctions de lecture de base des fichiers stockés sur un périphérique USB.

- Appuyez sur **iPod/USB** pour mettre la télécommande en mode de fonctionnement iPod/USB.

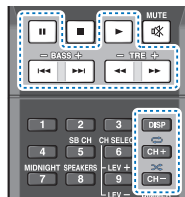
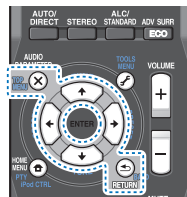

Important

Si un message **USB Error** s'affiche, essayez les procédures suivantes :

- Éteignez le récepteur, puis rallumez-le.
- Raccordez le périphérique USB avec le récepteur éteint.
- Sélectionnez une autre source d'entrée (comme **BD**), puis revenez à **iPod/USB**.
- Utilisez un adaptateur CA spécial (fourni avec le périphérique) pour l'alimentation USB.

Pour plus d'informations sur les messages d'erreur, consultez la section [Messages USB à la page 39](#).

Si cela ne résout pas le problème, il est fort probable que votre périphérique USB soit incompatible.

Compatibilité des fichiers audio compressés

Notez que bien que la plupart des combinaisons standard de débit binaire/taux d'échantillonnage pour les fichiers audio compressés soient compatibles, certains fichiers encodés irrégulièrement risquent de ne pas pouvoir être lus. La liste suivante indique les formats de fichiers audio compressés compatibles :

- MP3** (MPEG-1/2/2.5 Audio Layer 3) – Taux d'échantillonnage : 32 kHz/44,1 kHz/48 kHz ; Débits binaires : 32 kbps à 320 kbps (128 kbps minimum recommandés) ; Extension de fichier : **.mp3**
- WMA** (Windows Media Audio) – Taux d'échantillonnage : 32 kHz/44,1 kHz/48 kHz ; Débits binaires : 48 kbps à 192 kbps (128 kbps minimum recommandés) ; Extension de fichier : **.wma** ; Encodage WMA9 Pro et encodage sans perte WMA : Non
- AAC** (MPEG-4 Advanced Audio Coding) – Taux d'échantillonnage : 32 kHz/44,1 kHz/48 kHz ; Débits binaires : 16 kbps à 320 kbps (128 kbps minimum recommandés) ; Extension de fichier : **.m4a** ; Encodage sans perte Apple : Non

Autres informations sur la compatibilité

- Lecture de fichiers MP3/WMA/MPEG-4 AAC VBR (Variable Bit Rate) : Oui (Notez que dans certains cas, le temps de lecture ne sera pas affiché correctement.)
- Compatibilité avec la protection DRM (Digital Rights Management) : Oui (Les fichiers audio bénéficiant de la protection DRM ne pourront pas être lus par ce récepteur.)

À propos de la norme MPEG-4 AAC

Advanced Audio Coding (AAC) est au cœur de la norme MPEG-4 AAC, qui intègre MPEG-2 AAC, formant ainsi la base de la technologie de compression audio MPEG-4. Le format et l'extension de fichier utilisés dépendent de l'application employée pour encoder le fichier AAC. Ce récepteur lit les fichiers AAC encodés par iTunes® et portant l'extension **.m4a**. Les fichiers bénéficiant de la protection DRM ne sont pas lus par cet appareil et il est possible que les fichiers encodés avec certaines versions de iTunes® ne puissent pas être lus.

Apple et iTunes sont des marques commerciales d'Apple Inc., déposées aux États-Unis et d'autres pays.

À propos de WMA

WMA est le sigle de Windows Media Audio, une technique de compression audio mise au point par Microsoft Corporation. Ce récepteur lit les fichiers WMA encodés par Windows Media® Player et portant l'extension '.wma'. Notez que les fichiers bénéficiant de la protection DRM ne sont pas lus par cet appareil et il est possible que les fichiers encodés avec certaines versions de Windows Media® Player ne puissent pas être lus.

Pour écouter la radio

Les étapes suivantes décrivent la façon de régler les bandes FM et AM à l'aide de la recherche automatique et des fonctions de réglage manuel. Lorsque vous avez réglé une station, vous pouvez en mémoriser la fréquence pour y accéder ultérieurement—voir la section [Mémorisation des stations ci-dessous](#) pour obtenir de plus amples informations à ce sujet.

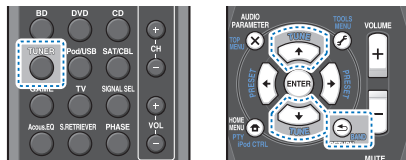

1 Appuyez sur TUNER pour sélectionner le syntoniseur.

2 Utilisez BAND pour changer la bande (FM ou AM), si nécessaire.

Chaque pression de la touche fait commuter la bande entre FM (stéréo ou mono) et AM.

3 Faites l'accord sur une station.

Une station peut être réglée de trois façons différentes :

❖ Réglage automatique

Pour rechercher des stations sur la bande actuellement sélectionnée, appuyez sur les touches **TUNE** \uparrow/\downarrow et maintenez-les enfoncées pendant une seconde environ. Le récepteur recherche la station suivante et s'arrête quand il la trouve. Répétez cette opération pour trouver d'autres stations.

❖ Réglage manuel

Pour modifier la fréquence d'un pas à la fois, appuyez sur la touche **TUNE** \uparrow/\downarrow .

❖ Réglage rapide

Appuyez sur la touche **TUNE** \uparrow/\downarrow et maintenez-la enfoncée pour lancer le réglage rapide.

Amélioration du son FM

Si le voyant **TUNE** ou **ST** ne s'allume pas lors du réglage d'une station FM à cause d'un signal faible, réglez le récepteur sur le mode de réception mono.

▶ **Appuyez sur BAND pour sélectionner FM MONO.**

Ceci devrait vous permettre d'obtenir une qualité sonore acceptable.

Mémorisation des stations

Si vous écoutez souvent une station de radio, il peut être pratique d'enregistrer sa fréquence dans le récepteur afin de pouvoir y accéder facilement lorsque vous le souhaitez. Ceci vous évite d'avoir à rechercher la fréquence chaque fois que vous désirez écouter cette station. Cet appareil peut mémoriser jusqu'à 30 stations.

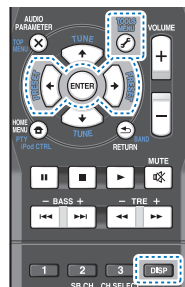

1 Réglez une station que vous souhaitez mémoriser.

Pour plus d'information à ce sujet, voir la section [Pour écouter la radio ci-dessus](#).

2 Appuyez sur la touche TOOLS.

L'écran affiche **PRESET**, puis un **MEM** clignotant et une station présélectionnée.

3 Appuyez sur la touche PRESET \leftarrow/\rightarrow pour sélectionner la station présélectionnée que vous désirez.

Pour cela, vous pouvez aussi utiliser les touches numériques.

4 Appuyez sur la touche ENTER.

Le numéro présélectionné cesse de clignoter et le récepteur mémorise la station.

🔗 Remarque

- Si le récepteur reste déconnecté de la prise secteur pendant plus d'un mois, les stations de radio mémorisées seront perdues et devront être reprogrammées.
- Les stations radio sont mémorisées en mode stéréo. Lorsqu'une station est mémorisée en mode FM MONO, l'indication **ST** apparaît néanmoins lorsque la station est rappelée.

Pour écouter les stations présélectionnées

Vous devez mémoriser des stations présélectionnées pour avoir accès à cette fonction. Voir la section [Mémorisation des stations ci-dessus](#) si vous n'avez pas encore mémorisé des stations présélectionnées.

▶ **Appuyez sur la touche PRESET \leftarrow/\rightarrow pour sélectionner la station présélectionnée que vous désirez.**

- Vous pouvez aussi utiliser les touches numériques sur la télécommande pour rappeler la station présélectionnée.

Attribution de noms aux stations présélectionnées

Pour faciliter l'identification, vous pouvez attribuer un nom à toutes vos stations présélectionnées.

1 Choisissez la station présélectionnée que vous désirez nommer.

Voir la section [Pour écouter les stations présélectionnées ci-dessus](#) pour le détail à ce sujet.

2 Appuyez deux fois sur TOOLS.

Le curseur se trouvant au premier caractère clignote sur l'écran.



3 Saisissez le nom que vous désirez donner à la station.

Le nom peut comporter jusqu'à huit caractères.

- Utilisez les touches **PRESET** ←/→ pour sélectionner la position du caractère.
- Utilisez les touches **TUNE** ↑/↓ pour sélectionner les caractères.
- Le nom est mémorisé lorsque vous appuyez sur **ENTER**.

Astuce

- Pour effacer le nom d'une station, suivez les étapes 1 et 2, puis appuyez sur **ENTER** lorsque l'écran est vide. Appuyez sur **TOOLS** lorsque l'écran est vide afin de conserver l'ancien nom.
- Une fois que vous avez attribué un nom à une station préréglée, appuyez sur **DISP** pour afficher le nom. Si vous voulez afficher de nouveau la fréquence, appuyez à plusieurs reprises sur **DISP**.

Changement du pas de fréquence radio (pour l'Australie)

Si vous ne parvenez pas à régler correctement les chaînes, il se peut que l'échelon de fréquence ne convienne pas à votre pays/région. Voici comment modifier ce paramètre :

1 Mettez le récepteur en mode de veille.

2 Tout en maintenant la touche **TUNE** ↓ enfoncée, appuyez sur la touche **STANDBY/ON** sans la relâcher pendant deux secondes environ.

La valeur du pas de fréquence radio alterne entre **10K STEP** et **9K STEP** à chaque fois que vous utilisez cette combinaison de touches.

Introduction au RDS (pour l'Europe)

Le système RDS (système de radiocommunication de données) est utilisé par la plupart des stations de radio FM pour fournir aux auditeurs différents types d'informations— notamment le nom de la station et le type d'émissions diffusées.

L'une des fonctions du système RDS permet d'effectuer une recherche par type de programme. Par exemple, vous pouvez rechercher une station qui diffuse une émission ayant pour type de programme **JAZZ**.

Vous pouvez rechercher les types de programmes suivants :

NEWS – Informations

AFFAIRS – Analyse de

l'actualité

INFO – Informations d'ordre général

SPORT – Sport

EDUCATE – Éducation

DRAMA – Pièces radiophoniques, etc.

CULTURE – Culture nationale ou régionale, théâtre, etc.

SCIENCE – Science et technologie

VARIED – Habituellement programmes de discussion, quiz ou entretiens.

POP M – Musique pop

ROCK M – Musique rock

EASY M – Écoute aisée

LIGHT M – Musique classique

« légère »

CLASSICS – Musique classique « sérieuse »

OTHER M – Musique ne

correspondant à aucune des catégories ci-dessus

WEATHER – Bulletins météorologiques

FINANCE – Rapports de

bourse, commerce, ventes, etc.

CHILDREN – Programmes pour enfants

SOCIAL – Affaires sociales

RELIGION – Programmes religieux

PHONE IN – Opinion publique par téléphone

TRAVEL – Voyages et vacances, plutôt qu'annonces de circulation routière

LEISURE – Loisirs et hobbies

JAZZ – Jazz

COUNTRY – Musique country

NATION M – Musique populaire dans une autre langue que l'anglais

OLDIES – Musique populaire des années 50 et 60

FOLK M – Musique folk

DOCUMENT – Documentaires

Remarque

- De plus, trois autres types de programmes sont disponibles, **ALARM**, **ALARMTST** et **NO TYPE**. **ALARM** et **ALARMTST** sont utilisés pour les messages urgents. **NO TYPE** s'affiche lorsqu'un type de programme est introuvable.

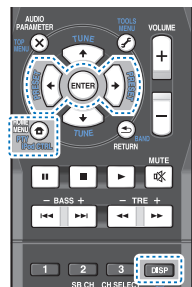

Recherche de programmes RDS

Vous pouvez rechercher un type de programme répertorié ci-dessus.

- 1 Appuyez sur **TUNER** puis sur **BAND** pour sélectionner la bande **FM**.
 - La fonction RDS n'est possible que dans la bande FM.
- 2 Appuyez sur la touche **PTY**.
SEARCH apparaît sur l'afficheur.
- 3 Appuyez sur **PRESET** \leftarrow/\rightarrow pour sélectionner le type de programme à écouter.
- 4 Appuyez sur la touche **ENTER** pour lancer la recherche du type de programme.

Le système commence à rechercher les stations radio pré-réglées qui correspondent au type de programme souhaité et arrête la recherche dès qu'il en a trouvé une. Répétez cette opération pour trouver d'autres stations.

Si **NO PTY** est affiché, cela signifie que le tuner n'a pas pu trouver le type de programme que vous cherchiez au moment de la recherche.

RDS n'effectue la recherche que parmi les stations pré-réglées. Si aucune station n'a été réglée, ou si le type de programme n'a pas pu être trouvé parmi les stations pré-réglées, **NO PTY** est affiché.

FINISH signifie que la recherche est terminée.

Affichage d'informations RDS

La touche **DISP** permet d'afficher les différents types d'informations RDS disponibles.

- ▶ Appuyez sur **DISP** pour plus d'informations sur le système RDS.

Chaque pression fait changer l'affichage dans l'ordre suivant :

- Mode d'écoute
- Volume principal
- Texte radio (**RT**) – Messages transmis par la station de radio.
- Par exemple, une station de radio interactive propose un numéro de téléphone comme données RT.
- Nom de service du programme (**PS**) – Nom de la station de radio.
- Type de programme (**PTY**) – Indique le type de programme en cours d'émission.
- Fréquence actuelle du tuner (**FREQ**)

Remarque

- Si des parasites sont captés pendant que RT défile sur l'affichage, certains caractères peuvent s'afficher de façon incorrecte.
- Si l'affichage RT indique **NO TEXT**, cela signifie qu'aucune donnée RT n'est diffusée par la station de radiodiffusion. L'affichage bascule automatiquement sur l'écran de données PS (si ces données ne sont pas disponibles, **NO NAME** s'affiche).
- L'affichage PTY peut indiquer **NO PTY**.



Choix du mode d'écoute

Votre récepteur dispose de une variété de modes d'écoute pour s'adapter aux différents formats audio. Choisissez le mode d'écoute correspondant à la configuration/disposition des enceintes ainsi qu'à la source.

- ▶ **Lors de l'écoute d'une source, appuyez de manière répétée sur la touche de sélection du mode d'écoute pour choisir le mode voulu.**

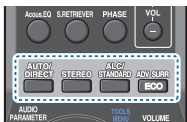

- Le mode d'écoute sélectionné est affiché sur le panneau avant.

Important

- Les modes d'écoute et de nombreuses fonctions décrites dans la présente section peuvent ne pas être disponibles en fonction de la source, des paramètres et de l'état actuels du récepteur.

Lecture en mode Auto



La fonction **AUTO SURROUND** correspond à l'option d'écoute en mode direct la plus simple. Grâce à cette fonction, le récepteur détecte automatiquement le type de source que vous écoutez et sélectionne un mode de lecture multicanaux ou stéréo selon les besoins.

- Appuyez plusieurs fois sur la touche **AUTO/DIRECT** jusqu'à ce que **AUTO SURROUND** s'affiche brièvement (le format de décodage ou de lecture apparaîtra ensuite). Vérifiez les indicateurs de format numérique sur l'afficheur pour suivre le traitement de la source.

Remarque

- Les formats surround stéréo (matriciels) sont décodés, selon le cas, en **NEO:6 CINEMA** (reportez-vous à la section [Écoute de sonorités d'ambiance ci-dessous](#) pour de plus amples informations sur les formats de décodage).

Écoute de sonorités d'ambiance



Ce récepteur permet d'écouter n'importe quelle source en son surround. Toutefois, les options disponibles dépendront de la configuration de vos enceintes et du type de source que vous écoutez.

- Si la source présente un encodage Dolby Digital, DTS ou Dolby Surround, le format de décodage adéquat sera automatiquement sélectionné et apparaîtra sur l'afficheur.

Si vous sélectionnez le mode de contrôle automatique du niveau **STEREO ALC**, le récepteur ajuste le niveau de lecture en fonction du niveau de la source musicale enregistrée sur un lecteur audio portable.

En sélectionnant **STEREO**, vous écoutez la source sur les enceintes avant gauche et droite uniquement (et éventuellement sur le caisson de graves en fonction des réglages de vos enceintes). Les sources multicanaux Dolby Digital et DTS sont remixées en stéréo.

Les modes suivants offrent un son surround de base pour les sources stéréo et multicanaux.

Notes explicatives

Non : Non connectées / Oui : Connectées / Deux : Deux enceintes sont connectées / - : Connectées ou non

Types de modes surround	Sources appropriées
Sources à deux canaux	
STEREO ALC	Voir ci-dessus.
DOLBY PLII MOVIE	Films
DOLBY PLII MUSIC^a	Musique
DOLBY PLII GAME	Jeux vidéos
NEO:6 CINEMA^b	Films
NEO:6 MUSIC^b	Musique
DOLBY PRO LOGIC	Films anciens
Décodage linéaire	Aucun effet ajouté
STEREO^c	Voir ci-dessus.
Sources à canaux multiples	
STEREO ALC	Voir ci-dessus.
Décodage linéaire	Aucun effet ajouté
STEREO^c	Voir ci-dessus.

- Vous pouvez aussi régler les effets **C.WIDTH**, **DIMEN.** et **PNRM.** (voir la section [Réglage des options audio à la page 31](#)).
- Vous pouvez aussi régler l'effet **C.IMG** (voir la section [Réglage des options audio à la page 31](#)).
- Vous pouvez sélectionner le mode **STEREO** à l'aide du bouton **STEREO** de la télécommande.
 - L'audio est reproduit selon vos réglages surround et vous pouvez toujours utiliser les fonctions Midnight, Loudness, Phase Control, Sound Retriever et Tone.

Utilisation des effets surround avancés



La fonction surround avancé permet de créer différents effets surround. Essayez différents modes sur différentes bandes sonores pour déterminer le mode que vous préférez.

ACTION	Conçu pour les films d'action avec des pistes dynamiques.
DRAMA	Conçu pour les films où les dialogues sont nombreux.
ADVANCED GAME	Convient pour les jeux vidéo.
SPORTS	Convient pour les programmes sportifs.
CLASSICAL	Offre un son digne d'une grande salle de concert.
ROCK/POP	Crée le son d'un concert en direct pour la musique rock et/ou pop.
EXT.STEREO	Restitue un son multicanaux à partir d'une source stéréo et utilise toutes les enceintes.
F.S.S.ADVANCE (Surround avant perfectionné)	Permet de créer des effets sonores naturels de type surround en utilisant seulement les enceintes avant et le caisson de basses (subwoofer). Utilisez ce mode pour obtenir un effet sonore surround riche au point central de convergence de la sortie du son des enceintes avant gauche et droite.
PHONES SURR	Lors d'une écoute avec un casque, vous pouvez obtenir un effet surround global.
ECO MODE 1	Réduit la consommation électrique. Cette option est adaptée aux contenus audio dont le niveau de signal est majoritairement élevé (musique principalement).

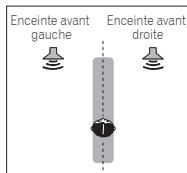

ECO MODE 2	Réduction supplémentaire de la consommation électrique par rapport au mode ECO MODE 1 . Cette option est adaptée aux contenus comportant une plage dynamique plus large (films principalement).
-------------------	--

Remarque

- Lorsque le mode ECO est activé, la luminosité descend d'un niveau. Si le niveau le plus faible est sélectionné, l'indication DIMMER apparaît sur l'affichage. (Mode autre qu'ECO : 4 niveaux / mode ECO : 2 niveaux)
- Le mode ECO est désactivé automatiquement (**OFF**) en cas de changement de mode d'écoute (mode Advanced surround et Auto surround).

Utilisation des modes Stream Direct



Les modes Stream Direct permettent de reproduire une source de la manière la plus fidèle possible. Toutes les fonctions de traitement de signal non nécessaires sont contournées.

AUTO SURROUND Voir la section [Lecture en mode Auto à la page 29](#).

DIRECT	Les paramètres (configuration des enceintes, niveaux des voies, distance des enceintes) définis dans le menu de configuration manuelle des enceintes Manual SP sont appliqués à la source, ainsi que les paramètres dual mono. La source est reproduite avec le nombre de voies que comporte le signal. Phase Control, Acoustic Calibration EQ, Sound Delay, Auto Delay, LFE Attenuate et Center image sont disponibles.
---------------	---

PURE DIRECT	Les sources analogiques et PCM sont reproduites sans traitement numérique.
--------------------	--

Utilisation de la fonction Sound Retriever

Lorsque des données audio sont supprimées lors de la compression, la qualité du son est souvent amoindrie du fait de l'inégalité de l'image sonore. La fonction Sound Retriever a recours à une nouvelle technologie DSP pour restaurer un son de qualité CD vers des sources audio compressées à 2 canaux en rétablissant la pression sonore et en lissant les artefacts dentelés restants après la compression.

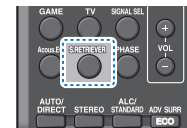

- ▶ Appuyez sur la touche **S.RETRIEVER** pour sélectionner ou désélectionner le rétablisseur de son **S.RTV** (Sound Retriever).

Remarque

- L'option Sound Retriever s'applique uniquement aux sources à 2 canaux.

Écoute avec l'équilibrage acoustique EQ (VSX-423 uniquement)

Vous pouvez écouter les sources en utilisant la fonction Acoustic Calibration Equalization détaillée dans la section [Configuration automatique du son surround \(MCACC\) à la page 19](#). Reportez-vous à cette section pour plus d'informations sur le calibrage acoustique.

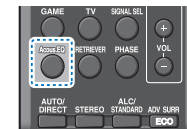

- ▶ Lorsque vous écoutez une source, appuyez sur **Acous.EQ** pour activer ou désactiver la fonction de calibrage acoustique (Acoustic Calibration EQ).
L'indicateur MCACC situé sur le panneau avant s'allume lorsque la fonction Acoustic Calibration EQ est activée.

- Vous ne pouvez pas utiliser la fonction Acoustic Calibration EQ avec le mode Stream Direct et cette fonction n'a aucun effet avec un casque d'écoute.

Un meilleur son grâce à la fonction Phase Control

La fonction de contrôle de phase de ce récepteur utilise les mesures de correction de phase pour garantir que votre source sonore arrive en phase en position d'écoute, empêchant ainsi toute déformation et/ou coloration indésirable du son.

La technologie Phase Control garantit une reproduction cohérente du son, grâce à l'utilisation de la correspondance de phase qui permet d'obtenir une image sonore optimale à la position d'écoute. La fonction Phase Control est activée par défaut et nous vous recommandons de la laisser activée pour tous les types de source sonore.



- Appuyez sur la touche **PHASE** pour activer ou désactiver la fonction **P.CTL** (Phase Control / Contrôle de phase).

Remarque

- La correspondance de phase est un facteur très important, qu'il est nécessaire de prendre en compte pour obtenir une reproduction sonore de qualité. Si deux ondes sont 'en phase', elles montent et descendent ensemble, ce qui augmente l'amplitude, la clarté et la présence du signal sonore. Si la crête d'une onde rejoint un creux, le son n'est plus en phase, résultant en une image sonore de mauvaise qualité.
- Si votre caisson de base comporte un commutateur de commande de phase, réglez-le sur le signe plus (+) (ou 0°). L'effet réellement obtenu lorsque **PHASE CONTROL** est réglé sur **ON** sur ce récepteur dépend toutefois du type de caisson de base utilisé. Réglez votre caisson de base de manière à optimiser l'effet. Il est également recommandé de réorienter ou de déplacer le caisson de basses.
- Réglez le commutateur du filtre passe-bas intégré de votre caisson de basses sur **OFF**. Si ce réglage ne peut pas être effectué sur le caisson de basses, réglez la fréquence de coupure sur une valeur plus élevée.

- Si la distance des enceintes n'est pas réglée correctement, l'effet **PHASE CONTROL** risque de ne pas être optimisé.
- Le mode **PHASE CONTROL** ne peut pas être réglé sur **ON** dans les cas suivants :
 - Lorsque le mode **PURE DIRECT** est sélectionné ;
 - Lorsqu'un casque est branché.

Réglage des options audio

Vous pouvez effectuer des réglages supplémentaires pour le son sur le menu des **AUDIO PARAMETER**. Si elles ne sont pas expressément marquées comme telles, les options par défaut sont présentées en gras.

Important

- Notez que si un réglage n'apparaît pas dans le menu **AUDIO PARAMETER**, c'est qu'il n'est pas disponible du fait de la source, des paramètres et de l'état actuels du récepteur.

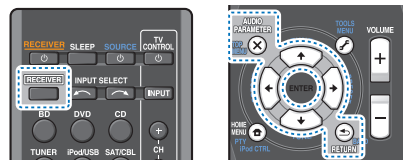

- Appuyez sur **RECEPTOR**, puis sur **AUDIO PARAMETER**.
- Utilisez les touches **↑/↓** pour sélectionner le paramètre que vous souhaitez ajuster.
Selon l'état ou le mode du récepteur, certaines options peuvent ne pas être disponibles. Consultez le tableau ci-dessous pour en savoir plus à ce sujet.
- Utilisez les touches **←/→** pour configurer le paramètre sélectionné.
Consultez le tableau ci-dessous pour connaître les options disponibles pour chaque réglage.
- Appuyez sur la touche **RETURN** pour valider la sélection et quitter le menu.

Réglage / Fonction	Option(s)
EQ (Égalisation de calibrage acoustique) (VSX-423 uniquement)	ON
Sélectionne/Désélectionne l'effet de Acoustic Calibration EQ.	<i>OFF</i>
S.DELAY (Sound Delay)	<i>0 à 500 ms</i> (réglage par saut de 5 ms)
Certains moniteurs peuvent présenter un léger retard lors de la retransmission vidéo, de sorte que la bande sonore est légèrement désynchronisée par rapport à l'image. Cette fonction permet d'ajouter un peu de retard pour resynchroniser le son et l'image.	Réglage par défaut : 0
MIDNIGHT/LOUDNESS ^a	M/L OFF
MIDNIGHT permet de profiter d'un véritable effet surround à faible volume pour les films.	<i>MIDNIGHT</i>
LOUDNESS permet d'obtenir un bon rendu des graves et des aigus lors de l'écoute de sources musicales à faible volume.	<i>LOUDNESS</i>
S.RTV (Sound Retriever) ^b	OFF ^c
Lorsque des données audio sont supprimées lors de la compression, la qualité du son est souvent amoindrie du fait de l'inégalité de l'image sonore. La fonction Sound Retriever a recours à une nouvelle technologie DSP pour restaurer un son de qualité CD vers des sources audio compressées à 2 canaux en rétablissant la pression sonore et en lissant les artefacts dentelés restants après la compression.	<i>ON</i>
DUAL MONO ^d	CH1 – Seul le canal 1 est entendu
Définit la façon dont les bandes son en mode mono double Dolby Digital doivent être lues.	<i>CH2</i> – Seul le canal 2 est entendu
	<i>CH1 CH2</i> – Les deux canaux sont entendus sur les enceintes avant

Réglage / Fonction	Option(s)
F.PCM (PCM fixe)	OFF
Cette option est utile si vous constatez un certain retard avant que la fonction OFF ne reconnaisse le signal PCM d'un CD, par exemple.	<i>ON</i>
Si vous sélectionnez ON , du bruit peut être émis au cours de la lecture de sources non-PCM. Si cela pose problème, sélectionnez un autre signal d'entrée.	
DRC (Dynamic Range Control)	AUTO^a
Permet de régler le niveau de la plage dynamique des bandes son optimisées pour Dolby Digital, DTS, Dolby Digital Plus, Dolby TrueHD, DTS-HD et DTS-HD Master Audio (cette fonction peut être utile pour l'écoute d'un son surround à faible volume).	<i>MAX</i>
	<i>MID</i>
	<i>OFF</i>
LFE ATT (Atténuation LFE)	0 (0 dB)
Certaines sources audio Dolby Digital et DTS incluent des tonalités extrêmement graves. Réglez l'atténuateur LFE de façon à éviter que les tonalités extrêmement graves produisent une distorsion du son émis par les enceintes. L'atténuateur LFE n'applique pas de limitation lorsqu'il est réglé sur 0 dB (valeur recommandée). Lorsqu'il est réglé sur -15 dB, l'atténuateur LFE applique une limitation équivalente à cette valeur. Lorsque OFF est sélectionné, aucun son n'est transmis par le canal LFE.	<i>5 (-5 dB)</i>
	<i>10 (-10 dB)</i>
	<i>15 (-15 dB)</i>
	<i>20 (-20 dB)</i>
	<i>** (OFF)</i>
SACD G. (SACD Gain) ^f	0 (0 dB)
Fait ressortir les détails des SACD en optimisant la plage dynamique (pendant le traitement numérique).	<i>+6 (+6 dB)</i>
HDMI (Audio HDMI)	AMP
Permet de spécifier l'acheminement du signal audio HDMI : sortie sur ce récepteur (AMP) ou sur un téléviseur (THRU). Lorsque THRU est sélectionné, aucun son n'est émis par ce récepteur.	<i>THRU</i>

Réglage / Fonction	Option(s)
A.DLY (Auto Delay) ^g	OFF
Cette fonction corrige automatiquement le retard entre le son et l'image entre les composants raccordés avec un câble HDMI. Le délai d'attente audio est paramétré en fonction de l'état opérationnel de l'écran raccordé avec un câble HDMI. La durée du retard vidéo s'ajuste automatiquement en fonction de la durée du retard audio.	<i>ON</i>
C.WIDTH (Largeur centrale) ^h	0 à 7 Réglage par défaut : 3
(Disponible uniquement si une enceinte centrale est raccordée) Étire le canal central entre les enceintes avant droite et gauche ; le son émis semble être plus large (réglages plus hauts) ou au contraire plus étroit (réglages plus bas).	
DIMEN (Dimension) ^h	-3 à +3 Réglage par défaut : 0
Règle la balance du son surround de l'avant vers l'arrière ; le son émis semble être plus éloigné (réglages négatifs) ou au contraire plus proche (réglages positifs).	
PNRM. (Panorama) ^h	OFF
Permet d'étendre la configuration stéréophonique à l'avant de façon à inclure les enceintes surround pour créer un effet sonore 'en boucle'.	<i>ON</i>
C.IMG (Image centrale) ⁱ	0 à 10 Réglage par défaut : 3 (NEO:6 MUSIC), 10 (NEO:6 CINEMA)
(Disponible uniquement si une enceinte centrale est raccordée) Ajustez l'image centrale afin de créer un effet stéréo plus large avec les voix. Ajustez l'effet de 0 (tous les canaux centraux envoyés vers les enceintes avant droite et gauche) à 10 (canaux centraux envoyés vers l'enceinte centrale uniquement).	

- Les options MIDNIGHT/LOUDNESS peuvent être modifiées à tout moment à l'aide de la touche **MIDNIGHT**.
- Vous pouvez modifier à tout moment la fonction Sound Retriever à l'aide de la touche **S.RETRIEVER**.
- Le réglage par défaut lorsque l'entrée **iPod/USB** est sélectionnée est **ON** (activé).

- Ce réglage fonctionne uniquement pour des bandes son en mode mono double Dolby Digital et DTS.
- Le réglage initial **AUTO** est disponible uniquement pour les signaux Dolby TrueHD. Sélectionnez **MAX** ou **MID** pour les autres signaux que Dolby TrueHD.
- Vous ne devriez avoir aucun problème avec ce réglage pour la plupart des disques SACD, mais si le son présente de la distorsion, il sera préférable de revenir à un gain de **0** dB.
- Cette fonction n'est disponible que si l'écran raccordé prend en charge la synchronisation audio/vidéo automatique ('lipsync') du HDMI. Si le délai d'attente paramétré automatiquement ne vous convient pas, réglez **A.DLY** sur **OFF** et ajustez le délai d'attente manuellement. Pour plus de détails sur la fonction de synchronisation labiale de votre écran, contactez directement votre fabricant.
- Disponible uniquement avec les sources à 2-canaux en mode **DOLBY PLI MUSIC**.
- Uniquement lors de l'écoute de sources à 2 canaux en mode **NEO:6 CINEMA** ou **NEO:6 MUSIC**.



Utilisation du menu d'accueil HOME

La section suivante décrit de façon détaillée comment effectuer les réglages adaptés à votre propre utilisation du récepteur et comment régler chaque système d'enceintes séparément selon vos exigences.

Important

- L'affichage à l'écran n'apparaît pas si vous avez effectué la connexion au téléviseur via la sortie HDMI. Utilisez les connexions composites pour le menu Home.
- Si un casque est branché sur le récepteur, débranchez-le.
- Vous ne pouvez pas utiliser le menu Home Menu lorsque l'entrée **iPod/USB** est sélectionnée.

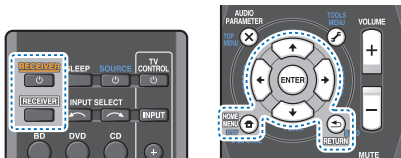

1 Allumez le récepteur et votre téléviseur.

Appuyez sur **RECEIVER** pour allumer le récepteur.

2 Commutez l'entrée du téléviseur sur l'entrée qui connecte ce récepteur au téléviseur via le câble correspondant vidéo composite.

3 Appuyez sur **RECEIVER**, puis sur **HOME MENU**.

Le menu d'accueil (Home) s'affiche sur le téléviseur. Utilisez les touches **↑/↓/←/→** et **ENTER** de la télécommande pour naviguer dans les écrans et sélectionner des options de menu. Appuyez sur la touche **RETURN** pour sortir du menu actuel.

- Appuyez sur **HOME MENU** à tout moment pour quitter le menu d'accueil (Home).

4 Sélectionnez le réglage que vous souhaitez ajuster.

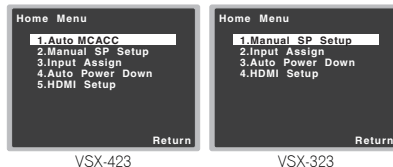

- Auto MCACC** (VSX-423 uniquement) – Il s'agit d'une configuration surround automatique rapide et efficace (voir la section [Configuration automatique du son surround \(MCACC\) à la page 19](#)).
- Manual SP Setup**
 - Speaker Setting** – Permet de préciser la taille et le nombre d'enceintes raccordées (voir ci-dessous).
 - X.Over** – Définit les fréquences qui seront envoyées vers le subwoofer ([page 34](#)).
 - Channel Level** – Permet d'ajuster l'équilibre général de votre système d'enceintes ([page 34](#)).
 - Speaker Distance** – Permet de préciser la distance de vos enceintes par rapport à la position d'écoute ([page 35](#)).
- Input Assign** – Cette option permet d'indiquer l'équipement que vous avez connecté à l'entrée audio **ANALOG IN1** (voir la section [Menu d'affectation d'entrée à la page 35](#)).
- Auto Power Down** – Permet de mettre automatiquement le récepteur hors tension lorsqu'il n'a pas été utilisé pendant plusieurs heures (voir la section [Le menu Auto Power Down à la page 35](#)).
- HDMI Setup** – Pour configurer la fonction ARC (Audio Return Channel) et attribuer ou non le signal d'entrée HDMI à la sortie Standby Through lorsque le récepteur est en mode veille (VSX-423 uniquement) (voir la section [Le menu HDMI Setup à la page 36](#)).

Configuration manuelle des enceintes

Ce récepteur permet d'effectuer des réglages précis pour optimiser l'impact du son surround. Ces réglages ne doivent être effectués qu'une seule fois (sauf si vous souhaitez modifier l'emplacement de votre système d'enceintes actuel ou ajouter de nouvelles enceintes).

Ces réglages sont destinés à optimiser les performances de votre système, mais si vous êtes satisfait des résultats obtenus avec la fonction de [Configuration automatique du son surround \(MCACC\) à la page 19](#), il n'est pas nécessaire d'effectuer tous ces réglages.

Réglage des enceintes

Utilisez ce réglage pour définir la configuration des enceintes (taille, nombre d'enceintes). Il est conseillé de vous assurer que les réglages obtenus avec la fonction de [Configuration automatique du son surround \(MCACC\) à la page 19](#), sont corrects.

1 Sélectionnez 'Manual SP Setup' sur la page Home Menu.

2 Sélectionnez 'Speaker Setting' sur le menu Manual SP Setup.

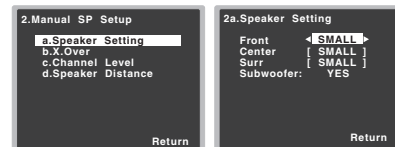

3 Choisissez l'ensemble d'enceintes à régler, puis sélectionnez une taille d'enceinte.

Utilisez **←/→** pour sélectionner la taille (et le nombre) de chacune des enceintes suivantes :

- Front** – Sélectionnez **LARGE** si vos enceintes avant reproduisent fidèlement les basses fréquences ou si vous n'avez pas raccordé de caisson de grave. Sélectionnez **SMALL** pour envoyer les basses fréquences au caisson de grave.

- **Center** – Sélectionnez **LARGE** si votre enceinte centrale reproduit fidèlement les basses fréquences ou **SMALL** pour envoyer les basses fréquences aux autres enceintes ou au caisson de grave. Si vous n'avez pas raccordé d'enceinte centrale, choisissez **NO** (le canal central est envoyé vers les autres enceintes).
- **Surr** – Sélectionnez **LARGE** si vos enceintes surround reproduisent fidèlement les basses fréquences. Sélectionnez **SMALL** pour envoyer les fréquences graves vers les autres enceintes ou le subwoofer. Si vous n'avez pas connecté d'enceintes surround, choisissez **NO** (le son des canaux surround est envoyé vers les autres enceintes).
- **Subwoofer** – Les signaux LFE et les basses fréquences des canaux réglés sur **SMALL** sont générés par le caisson de graves lorsque **YES** est sélectionné (voir les remarques ci-dessous). Choisissez le réglage **PLUS** si vous souhaitez que le caisson de graves émette les basses en continu ou si vous souhaitez des basses plus profondes (les basses fréquences normalement émises par les enceintes avant et centrale sont également acheminées vers le caisson de graves). Si vous n'avez pas raccordé de caisson de grave, choisissez **NO** (les basses fréquences sont restituées par d'autres enceintes).

4 Lorsque vous avez terminé, appuyez sur RETURN.

Vous retournez au menu Manual SP Setup.

Remarque

- Si vous sélectionnez **SMALL** pour les enceintes avant, le caisson de graves se règle automatiquement sur **YES**. En outre, les enceintes centrale et surround ne peuvent pas être réglées sur **LARGE** lorsque les enceintes avant sont réglées sur **SMALL**. Dans ce cas, toutes les basses fréquences sont envoyées au caisson de grave.
- Si vous avez un caisson de grave et que vous aimez que les basses ressortent, il peut paraître logique de sélectionner **LARGE** pour vos enceintes avant et **PLUS** pour le caisson de grave. Toutefois, ce choix peut ne pas donner des résultats optimaux. En fonction de l'emplacement de vos enceintes dans la pièce, vous pouvez en fait remarquer une diminution de la quantité des graves en raison de l'annulation des basses fréquences. Dans ce cas, essayez de modifier la position ou l'orientation des enceintes. Si les résultats ne vous satisfont pas, écoutez la réponse aux basses en réglant sur **PLUS** et **YES** ou en réglant alternativement les enceintes

avant sur **LARGE** et **SMALL**, et laissez-vous guider par votre ouïe. Si vous rencontrez des difficultés, l'option la plus simple consiste à envoyer toutes les basses au caisson de grave en sélectionnant **SMALL** pour les enceintes avant.

X.Over

- Code PIN par défaut : **100Hz**

Ce réglage détermine la coupure entre les basses lues par les enceintes réglées sur **LARGE**, ou par le caisson de graves, et les basses lues par les enceintes réglées sur **SMALL**. Il détermine également la fréquence de transition pour les basses du canal LFE.

- Pour plus d'informations sur la taille des enceintes et leur sélection, voir la section [Réglage des enceintes à la page 33](#).

1 Sélectionnez 'Manual SP Setup' sur la page Home Menu.

2 Sélectionnez 'X.Over' sur le menu Manual SP Setup.



3 Choisissez le point de coupure de fréquence.

Les fréquences qui se trouvent en-dessous de ce point de coupure seront envoyées vers le subwoofer (ou les enceintes **LARGE**).

4 Lorsque vous avez terminé, appuyez sur RETURN.

Vous retournez au menu Manual SP Setup.

Niveau de canal

En utilisant les réglages du niveau de canal, vous pouvez ajuster l'équilibre général de votre système d'enceintes, facteur essentiel à la configuration d'un système home cinéma.

ATTENTION

- Les tonalités de test utilisées lors du réglage du niveau des canaux sont générées à un volume élevé.

1 Sélectionnez 'Manual SP Setup' sur la page Home Menu.

2 Sélectionnez 'Channel Level' sur le menu Manual SP Setup.

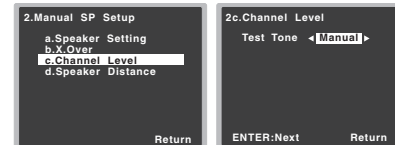

3 Sélectionnez une option de configuration.

- **Manual** – Déplacez manuellement les tonalités de test d'une enceinte à l'autre et ajustez les différents niveaux de canal.
- **Auto** – Ajuste les niveaux de canal en suivant le déplacement automatique des tonalités de tests d'une enceinte à l'autre.

4 Confirmez l'option de configuration sélectionnée.

Les tonalités de test commencent lorsque vous avez appuyé sur **ENTER**. Lorsque le volume aura atteint le niveau de référence, des tonalités de test seront émises.

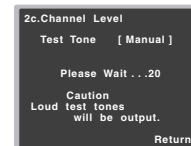

5 Réglez le niveau de chaque canal à l'aide des touches ←/→.

Si vous avez sélectionné **Manual**, utilisez ↑/↓ pour changer d'enceinte. La configuration **Auto** génère des tonalités de test selon l'ordre affiché à l'écran :

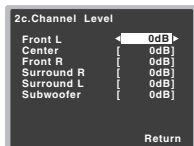

Réglez le niveau de chaque enceinte pendant l'émission de la tonalité d'essai.

Remarque

- Si vous utilisez un compteur de niveau de pression acoustique (SPL), effectuez les relevés de la position d'écoute principale et réglez le niveau de chaque enceinte sur 75 dB SPL (pondération C/lecture lente).
- La tonalité d'essai du subwoofer est émise à faible volume. Il se peut que vous deviez effectuer un nouveau réglage si l'essai a été réalisé avec une véritable bande son.

6 Lorsque vous avez terminé, appuyez sur RETURN.

Vous retournez au menu Manual SP Setup.

Astuce

- Vous pouvez modifier les niveaux des canaux à tout moment en appuyant sur **RECEIVER**, puis sur **CH SELECT** et **LEV +/-** de la télécommande. Vous pouvez également appuyer sur **CH SELECT** et utiliser ↑/↓ pour sélectionner le canal, puis utiliser ←/→ pour ajuster les niveaux des canaux.

Distance des enceintes

Pour que votre système affiche une belle profondeur et une séparation idéale, vous devez préciser la distance séparant les enceintes et votre position d'écoute. Le récepteur peut alors ajouter le retard nécessaire pour obtenir un son surround correct.

- Pour plus d'informations sur l'attribution des signaux d'entrée numériques, voir la section [Sélection du signal d'entrée audio à la page 22](#).

1 Sélectionnez 'Manual SP Setup' sur la page Home Menu.

2 Sélectionnez 'Speaker Distance' sur le menu Manual SP Setup.

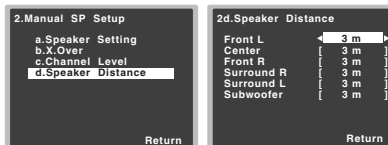

3 Ajustez la distance de chaque enceinte en utilisant ←/→.

Vous pouvez régler la distance de chaque enceinte par incréments de 0,1 m.

4 Lorsque vous avez terminé, appuyez sur RETURN.

Vous retournez au menu Manual SP Setup.

Menu d'affectation d'entrée

La prise d'entrée audio **ANALOG IN1** est associée au lecteur **CD** lors de la fabrication du récepteur, mais vous pouvez changer cela si vous le souhaitez et attribuer la prise à l'entrée **TV**.

1 Sélectionnez 'Input Assign' sur la page Home Menu.

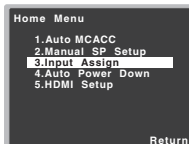

2 Sélectionnez 'Analog Input' sur le menu Input Assign.



3 Sélectionnez l'option d'entrée souhaitée pour la prise d'entrée audio ANALOG IN1.

4 Lorsque vous avez terminé, appuyez sur RETURN.

Vous retournez au menu Input Assign.

Le menu Auto Power Down

Ce menu permet de mettre le récepteur hors tension après une durée définie d'inactivité de plusieurs heures.

- Code PIN par défaut :
Pour l'Europe, la Russie et le Royaume-Uni: **6H**
Pour l'Australie: **OFF**

1 Sélectionnez 'Auto Power Down' sur la page Home Menu.

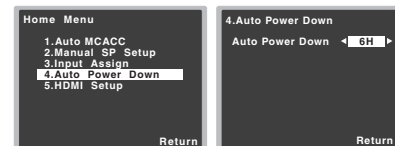

2 Définissez la durée d'inactivité avant la mise hors tension.

- Vous pouvez choisir entre les valeurs 2, 4, 6 heures ou **OFF** (mise hors tension automatique désactivée).

3 Lorsque vous avez terminé, appuyez sur RETURN.

Retournez au menu d'accueil (Home).

Le menu HDMI Setup

Si votre téléviseur prend en charge la fonction ARC, raccordez le téléviseur et le récepteur à l'aide d'un câble HDMI, ce qui permettra d'entrer le signal audio du téléviseur sur la prise HDMI sans avoir besoin d'utiliser un câble audio.

Il est possible de transmettre des signaux depuis un lecteur HDMI connecté vers le téléviseur même lorsque le récepteur est en veille (VSX-423 uniquement).

Important

- Pour utiliser la fonction ARC, raccordez les équipements à l'aide d'un Câble HDMI®™ haute vitesse. L'utilisation d'autres types de câble HDMI peut provoquer des dysfonctionnements.

1 Sélectionnez 'HDMI Setup' dans le menu Home Menu.



2 Choisissez le réglage 'ARC' désiré.

Lorsqu'un téléviseur prenant en charge la fonction HDMI Audio Return Channel est connecté au récepteur, le son du téléviseur peut être entré via la prise HDMI.

- ON** – Le son du téléviseur est entré via la prise HDMI.
- OFF** – Le son du téléviseur est entré via les prises d'entrée audio autres que HDMI.

3 Choisissez le réglage 'Standby Through' désiré (VSX-423 uniquement).

Lorsque le récepteur est en veille, le signal d'entrée HDMI sélectionné ici sera envoyé vers le téléviseur via le câble HDMI.

- LAST** – Le signal d'entrée HDMI précédemment sélectionné sera envoyé en sortie.
- BD, DVD, SAT/CBL, GAME** – Le signal d'entrée HDMI sélectionné ici sera envoyé en sortie.

- OFF** – Le signal ne sera pas envoyé en sortie lorsque le récepteur est en veille.
 - Si l'option **Standby Through** n'est pas désactivée (**OFF**), la consommation électrique sera plus importante lorsque le récepteur est en veille.

4 Lorsque vous avez terminé, appuyez sur RETURN.

Retournez au menu d'accueil (Home).

Avant d'utiliser la fonction ARC

Avant d'utiliser la fonction ARC, mettez le téléviseur et cet appareil en mode veille (STANDBY) après avoir raccordé l'appareil au téléviseur. Mettez ensuite sous tension (ON) l'appareil puis le téléviseur, dans cet ordre. Pour utiliser la fonction ARC, après avoir raccordé cet appareil au téléviseur à l'aide d'un câble HDMI, vous devez sélectionner l'entrée du téléviseur sur le mode d'entrée requis pour la connexion utilisée avec cet appareil.

Vous pouvez ensuite sélectionner une chaîne/émission de télévision.

Important

- Il se peut que la fonction ARC ne soit pas utilisable même lorsque les conditions ci-dessus sont remplies. Dans ce cas, pour écouter le signal audio du téléviseur, raccordez cet appareil au téléviseur à l'aide d'un câble audio.
- La fonction CEC (Consumer Electronic Control) peut s'activer lorsque la fonction ARC est utilisée (ON), ce qui provoque la mise sous tension et hors tension successive de l'appareil et le basculement d'une entrée à l'autre. Étant donné que cet appareil ne garantit pas le fonctionnement synchronisé de la fonction CEC, nous vous recommandons de désactiver (OFF) la fonction Control HDMI sur le lecteur connecté. Il se peut que cet appareil ne fonctionne pas correctement si la fonction Control HDMI est activée (ON) sur le lecteur. Pour plus d'informations, consultez le Manuel d'utilisation de l'équipement concerné. Si cette méthode ne fonctionne pas, désactivez (OFF) la fonction ARC. Dans ce cas, pour écouter le signal audio du téléviseur, raccordez cet appareil au téléviseur à l'aide d'un câble audio. En outre, cet appareil ne garantit pas le fonctionnement synchronisé de la télécommande du téléviseur pour régler le volume (et pour couper le son). Dans ce cas, réglez le volume (et coupez le son) directement depuis l'appareil.

- Mettez le récepteur hors tension (OFF) et débranchez le cordon d'alimentation de la prise secteur avant de raccorder d'autres équipements ou de modifier les branchements de cet appareil. Lorsque toutes les connexions sont effectuées, branchez le connecteur du cordon d'alimentation dans la prise secteur.
- Si le cordon d'alimentation est branché lorsque la fonction ARC activée (ON), la connexion HDMI met entre 2 et 10 secondes pour s'initialiser. Cet appareil ne peut pas être utilisé pendant la phase d'initialisation. Pendant l'initialisation, l'indicateur HDMI clignote sur l'affichage. Mettez l'appareil sous tension une fois que l'indicateur HDMI cesse de clignoter.



Guide de dépannage

Souvent, les opérations incorrectes sont interprétées comme des problèmes ou des dysfonctionnements. Si vous estimez que cet appareil ne fonctionne pas correctement, vérifiez les points ci-dessous. Inspectez les autres appareils électriques raccordés au récepteur car quelquefois, le problème provient d'un autre appareil. Si le problème ne peut pas être résolu grâce à la liste de contrôle ci-dessous, consultez le service après-vente Pioneer indépendamment agréé le plus proche pour effectuer la réparation.

- Si l'appareil ne fonctionne pas normalement en raison d'effets extérieurs comme l'électricité statique, débranchez la fiche d'alimentation de la prise de courant et rebranchez-la pour revenir aux conditions normales de fonctionnement.

Généralités

❖ Impossible de mettre l'appareil sous tension.

- Débranchez la fiche d'alimentation de la prise murale, et rebranchez-la.
- Veillez à ce qu'aucun brin de fil d'enceinte lâche ne touche le panneau arrière. Ceci pourrait provoquer la coupure automatique du récepteur.

❖ Le récepteur s'éteint brusquement.

- Lorsque la fonction Auto Power Down est activée, l'appareil se met hors tension automatiquement lorsqu'il n'est pas utilisé pendant plusieurs heures. Vérifiez le réglage de la fonction de mise hors tension automatique Auto Power Down (voir la section [Le menu Auto Power Down à la page 35](#)).
- Après environ une minute, pendant laquelle vous ne pourrez pas allumer l'appareil, rallumez le récepteur. Si le message persiste, appelez le service après-vente agréé Pioneer.
- Si le signal source comporte peu de basses fréquences, changez la configuration des enceintes comme suit : Avant : SMALL / Caisson de basse : YES, ou Avant : LARGE / Caisson de basse : PLUS ([page 33](#)).

❖ Le récepteur s'éteint subitement ou l'indicateur HDMI clignote.

- Vérifiez qu'aucun brin des fils des enceintes ne touche le panneau arrière ou un autre groupe de câbles. Si c'est le cas, rattachiez les fils des enceintes et assurez-vous qu'aucun brin ne traîne.
- Le récepteur peut connaître un grave problème. Débranchez-le et contactez le service après-vente Pioneer.

❖ L'appareil se met automatiquement sous/hors tension et permute d'une entrée à l'autre. (Lorsque la fonction ARC est activée)

- La fonction CEC (Consumer Electronic Control) peut s'activer lorsque la fonction ARC est utilisée (ON), ce qui provoque la mise sous tension et hors tension successive de l'appareil et le basculement d'une entrée à l'autre. Étant donné que cet appareil ne garantit pas le fonctionnement synchronisé de la fonction CEC, désactivez (OFF) la fonction Control HDMI sur le lecteur connecté. Pour plus d'informations, consultez le Manuel d'utilisation de l'équipement concerné.
- Si cette méthode ne fonctionne pas, désactivez (OFF) la fonction ARC. Dans ce cas, pour écouter le signal audio du téléviseur, raccordez cet appareil au téléviseur à l'aide d'un câble audio.

❖ L'indication OVERHEAT s'affiche et l'appareil se met hors tension.

- La température à l'intérieur de l'appareil a dépassé la valeur admissible. Essayez de déplacer l'appareil pour obtenir une meilleure ventilation ([page 2](#)).
- Abaissez le volume.

❖ L'indication TEMP s'affiche et le volume est abaissé.

- La température à l'intérieur de l'appareil a dépassé la valeur admissible. Essayez de déplacer l'appareil pour obtenir une meilleure ventilation ([page 2](#)).
- Abaissez le volume.

❖ Aucun son n'est émis lorsqu'une fonction d'entrée est sélectionnée.

- Utilisez le bouton rotatif **VOLUME +/-** pour augmenter le volume.
- Appuyez sur la touche **MUTE** de la télécommande pour désactiver la sourdine.
- Réglez **SIGNAL SEL sur H (HDMI), C1/O1** (numérique) ou **A** (analogique) selon le type de connexion utilisé ([page 22](#)).
- Assurez-vous que l'appareil est raccordé correctement (voir la section [Raccordement de votre équipement à la page 10](#)).
- Vérifiez les paramètres de sortie audio du composant source.
- Reportez-vous au mode d'emploi fourni avec l'équipement source.

❖ Aucune image n'est émise lorsqu'une fonction d'entrée est sélectionnée.

- Assurez-vous que l'appareil est raccordé correctement (voir la section [Raccordement de votre équipement à la page 10](#)).
- Utilisez des câbles vidéo de même type pour raccorder l'équipement source et le téléviseur à ce récepteur (voir la

section [À propos du raccordement des sorties vidéo à la page 13](#)).

- L'entrée vidéo sélectionnée sur le moniteur télé est incorrecte. Référez-vous au mode d'emploi fourni avec votre téléviseur.

❖ Aucun son ne sort du caisson de grave.

- Assurez-vous que le subwoofer est sous tension.
- Si le subwoofer possède un bouton de volume, assurez-vous qu'il est en position d'écoute.
- La source Dolby Digital ou DTS que vous écoutez peut ne pas avoir de canal LFE.
- Changez le réglage du subwoofer sur **YES** ou **PLUS**, comme indiqué à la section Configuration des enceintes, [Réglage des enceintes à la page 33](#).
- Réglez la fonction **LFE ATT (Atténuation LFE)**, décrite en [page 32](#), sur la valeur **LFEATT 0** ou **LFEATT 5**.

❖ Aucun son n'est émis des enceintes surround ou centrale.

- Raccordez correctement les enceintes ([page 11](#)).
- Vérifiez les réglages des enceintes (voir la section [Réglage des enceintes à la page 33](#)).
- Vérifiez les niveaux des enceintes (voir la section [Niveau de canal à la page 34](#)).

❖ La fonction Phase Control semble n'avoir aucun effet audible.

- Le cas échéant, vérifiez que le commutateur du filtre passe-bas de votre caisson de basses (subwoofer) est désactivé, ou que le point de coupure du filtre est réglé sur la fréquence la plus élevée. Si votre caisson de basses (subwoofer) possède un paramètre de PHASE réglez-le sur 0° (ou, selon le matériel, sur la position qui permet d'obtenir un son d'ensemble optimal).
- Vérifiez que le paramètre de distance des enceintes est correctement défini pour chaque enceinte (voir la section [Distance des enceintes à la page 35](#)).

❖ Bruit considérable lors de la radiodiffusion.

- Raccordez l'antenne ([page 16](#)) et réglez sa position de façon à obtenir une bonne réception.
- Éloignez tous les câbles détachés des bornes d'antenne et des fils électriques.
- Déroulez le fil de l'antenne filaire FM, placez-le de façon à obtenir une bonne réception et fixez-le sur un mur (ou raccordez-le à une antenne FM extérieure).
- Raccordez une antenne AM interne ou externe supplémentaire ([page 16](#)).
- Éteignez les appareils qui provoquent des interférences ou éloignez-les du récepteur (ou placez les antennes le plus loin possible des appareils qui provoquent des interférences).

❖ **Les stations émettrices ne peuvent pas être sélectionnées automatiquement.**

→ Raccordez une antenne externe ([page 16](#)).

❖ **Émission de bruit pendant la lecture d'une platine à cassettes.**

→ Éloignez la platine à cassettes de votre récepteur jusqu'à disparition du bruit.

❖ **Lors de la lecture d'un logiciel avec le système DTS, aucun son n'est émis ou seul du bruit est émis.**

→ Assurez-vous que les réglages du lecteur sont corrects et/ou que la sortie du signal DTS est activée. Consultez le mode d'emploi fourni avec votre lecteur de DVD.

❖ **Il semble qu'il y ait un décalage entre les enceintes et la sortie du caisson de grave (VSX-423 uniquement).**

→ Reportez-vous à la section [Configuration automatique du son surround \(MCACC\)](#) à la [page 19](#) pour reconfigurer votre système en utilisant la fonction MCACC (cela permet de compenser automatiquement le retard de la sortie du subwoofer).

❖ **Après l'utilisation de la configuration MCACC automatique, la taille d'enceinte (LARGE ou SMALL) est incorrecte (VSX-423 uniquement).**

→ Le bruit basse fréquence pourrait avoir été causé par un climatiseur ou un moteur. Éteignez tous les appareils et relancez la configuration MCACC automatique.

❖ **Impossible de faire fonctionner la télécommande.**

→ Remplacez les piles ([page 9](#)).

→ Faites fonctionner la télécommande jusqu'à une distance de 7 m, dans un angle de 30° du capteur de la télécommande ([page 9](#)).

→ Éliminez tout obstacle ou faite-la fonctionner d'une autre position.

→ Évitez d'exposer le capteur de la télécommande du panneau frontal à la lumière directe.

→ Appuyez sur la touche **RECEIVER** de la télécommande et passez en mode de commande du récepteur.

❖ **L'affichage est sombre.**

→ Appuyez sur la touche **DIMMER** de la télécommande à plusieurs reprises pour revenir au réglage par défaut.

→ Lorsque le mode ECO est activé, la luminosité descend d'un niveau. Si le niveau le plus faible est sélectionné, l'indication DIMMER apparaît sur l'affichage. (Mode autre qu'ECO : 4 niveaux / mode ECO : 2 niveaux)

❖ **Le récepteur ne reconnaît pas le iPod touch/iPhone.**

→ Essayez les manipulations suivantes.

1. Appuyez simultanément sur la touche veille et sur la touche home de l'iPod touch ou de l'iPhone pendant plus de 10 secondes pour redémarrer.
2. Mettez le récepteur sous tension.
3. Connectez l'iPod touch/iPhone au récepteur.

❖ **L'affichage clignote et le récepteur ne peut pas être utilisé.**

→ Selon le signal d'entre ou le mode d'écoute, il se peut que certaines fonctions ne soient pas disponibles.

HDMI

❖ **Pas d'image ou de son.**

→ Si le problème persiste lorsque vous connectez directement votre composant HDMI à votre moniteur, reportez-vous au manuel du composant ou du moniteur ou prenez contact avec le service après-vente du fabricant.

❖ **Pas d'image.**

→ Les signaux vidéo qui sont entrés sur la borne vidéo analogique ne peuvent pas être sortis au niveau de la borne HDMI. Les signaux qui sont entrés sur la borne HDMI ne peuvent pas être sortis au niveau de la borne vidéo analogique. Utilisez des câbles d'entrée et de sortie de même type.

→ Il est possible que les paramètres de sortie du composant source soient configurés de manière telle que le format vidéo transmis est impossible à afficher. Modifiez les paramètres de sortie de la source, ou connectez-la à l'aide des prises composite.

→ Ce récepteur est compatible HDCP. Vérifiez si les composants raccordés sont également compatibles HDCP. Si ce n'est pas le cas, raccordez-les à l'aide des prises vidéo composite.

→ Selon le composant source connecté, ce dernier peut ne pas fonctionner avec ce récepteur (même s'il est compatible HDCP). Dans ce cas, connectez la source au récepteur à l'aide des prises vidéo composite.

→ Si aucune image vidéo n'apparaît sur votre téléviseur, essayez d'ajuster la résolution, le paramètre Deep Color ou d'autres paramètres sur votre équipement.

→ Pour obtenir des signaux Deep Color, utilisez un câble HDMI (Câble HDMI[®]/ haute vitesse) pour relier ce récepteur à un composant ou à un téléviseur présentant la fonction Deep Color.

❖ **L'écran OSD (menu d'accueil Home, etc.) ne s'affiche pas.**

→ L'affichage à l'écran n'apparaît pas si vous avez effectué la connexion au téléviseur via la sortie HDMI. Utilisez les connexions composite pour configurer le système.

❖ **Pas de son ou arrêt soudain du son.**

→ Vérifiez que le paramètre **HDMI** est réglé sur **AMP** ([page 31](#)).

→ Si le composant est un appareil DVI, utilisez une connexion distincte pour l'audio.

→ La transmission du signal audio numérique HDMI nécessite plus de temps pour être reconnue. C'est pourquoi, une coupure de son peut se produire au moment où l'on change de format audio ou lance la lecture.

→ Le fait de mettre en marche ou d'arrêter le périphérique connecté à la borne HDMI OUT de cet appareil, ou de déconnecter/connecter le câble HDMI pendant la lecture peut produire des bruits parasites ou même interrompre le signal audio.

Informations importantes concernant la liaison HDMI

Dans certains cas, il ne sera peut-être pas possible d'acheminer les signaux HDMI via ce récepteur (ceci dépend du composant HDMI que vous connectez - contrôlez les informations du fabricant concernant la compatibilité HDMI). Si vous ne recevez pas correctement les signaux HDMI (du composant) via ce récepteur, essayez la configuration suivante pour la connexion.

Configuration

Raccordez votre composant HDMI directement à l'écran par un câble HDMI. Utilisez ensuite la liaison la plus pratique (une liaison numérique est recommandée) pour envoyer le signal audio au récepteur. Reportez-vous au mode d'emploi pour de plus amples informations sur les liaisons audio. Réglez le volume de l'écran au minimum lorsque vous utilisez cette configuration.

Remarque

- Selon celui-ci, la sortie audio peut être limitée au nombre de canaux disponibles sur l'écran raccordé (par exemple, le signal audio sera réduit à 2 canaux si l'écran ne présente qu'un son stéréo).
- Si vous souhaitez changer de source d'entrée, vous devrez modifier les fonctions à la fois sur le récepteur et sur l'écran.
- Étant donné que le son de l'écran est coupé lorsque la connexion HDMI est utilisée, vous devez régler le volume de l'écran chaque fois que vous changez de source d'entrée.



Messages iPod

- ❖ 'iPod/USB Error 1 (I/U ERR1)',
'iPod/USB Error 3 (I/U ERR3)'

→ Éteignez le récepteur et reconnectez l'iPod au récepteur. Si cela ne donne aucun résultat, réinitialisez votre iPod.

- ❖ 'iPod/USB Error 2 (I/U ERR2)'

→ Éteignez le récepteur et reconnectez l'iPod au récepteur. Si cela ne donne aucun résultat, réinitialisez votre iPod.

→ Un iPod non pris en charge par ce récepteur est raccordé. Raccordez l'iPod pris en charge par ce récepteur (page 24).

- ❖ 'No Track'

→ Aucun morceau n'est disponible dans la catégorie sélectionnée sur l'iPod. Sélectionnez une autre catégorie.

Messages USB

- ❖ 'iPod/USB Error 1 (I/U ERR1)'

→ Il y a un problème au niveau du parcours du signal entre l'USB et le récepteur. Éteignez le récepteur et reconnectez l'USB au récepteur.

- ❖ 'iPod/USB Error 3 (I/U ERR3)'

→ L'USB ne répond pas. Éteignez le récepteur et reconnectez l'USB au récepteur.

- ❖ 'iPod/USB Error 4 (I/U ERR4)'

→ La puissance requise pour le périphérique USB est trop élevée pour ce récepteur. Éteignez le récepteur et reconnectez l'USB au récepteur.

À propos de l'iPod/iPhone



Les accessoires électroniques portant la mention «Made for iPod» (conçu pour l'iPod) ou «Made for iPhone» (conçu pour l'iPhone) ont été développés pour fonctionner respectivement avec un iPod ou un iPhone, et sont certifiés conformes aux exigences d'Apple par le fabricant. Apple n'est pas responsable pour le fonctionnement de cet appareil ou de sa

compatibilité avec les normes réglementaires et de sécurité. Veuillez noter que l'utilisation de cet appareil avec un iPod ou un iPhone peut affecter les performances de communication sans fil.

Apple, iPhone, iPod, iPod nano, iPod classic, iPod touch et iTunes sont des marques déposées d'Apple Inc, enregistrées aux États-Unis et dans d'autres pays.

Réinitialisation de l'unité principale

Respectez cette procédure pour rétablir les réglages d'usine du récepteur. Utilisez les commandes du panneau frontal pour ce faire.

- 1 Mettez le récepteur en mode de veille.**
- 2 Tout en maintenant la touche BAND enfoncée, appuyez sur la touche \odot STANDBY/ON pendant deux secondes environ.**
- 3 Lorsque RESET? apparaît à l'écran, appuyez sur AUTO SURROUND/STREAM DIRECT. OK? apparaît sur l'afficheur.**
- 4 Appuyez sur ALC/STANDARD SURR pour confirmer. OK apparaît à l'écran pour indiquer que le récepteur a été réinitialisé à ses paramètres d'usine par défaut.**

Important

- Lorsque la fonction ARC est activée (ON), vous ne pourrez peut-être pas effectuer l'initialisation de l'appareil. Dans ce cas, désactivez la fonction ARC ou mettez hors tension tous les équipements connectés avant de mettre cet appareil hors tension (OFF) ou en veille (STANDBY), puis effectuez l'initialisation une fois que l'indicateur HDMI n'est plus affiché.
- Si l'option **Standby Through** n'est pas désactivée (OFF), la réinitialisation de l'appareil peut être impossible (VSX-423 uniquement).

Nettoyage de l'appareil

- Utilisez un chiffon doux et sec pour essuyer la poussière et la saleté.
- Lorsque la surface est sale, essuyez-la avec un chiffon doux bien essoré, préalablement trempé dans un détergent neutre dilué dans cinq ou six volumes d'eau, puis essuyez de nouveau avec un chiffon sec. N'utilisez pas de cire ou de produit nettoyant pour meubles.
- N'utilisez jamais de diluants, benzine, insecticides en atomiseur ou autres produits chimiques sur ou près de cet appareil au risque d'entraîner une corrosion.

Spécifications (VSX-423)

Section audio

Puissance nominale de sortie	
Avant, Centrale, Surround 130 W par canal (1 kHz, 6 Ω , 1 %)
 100 W par canal (20 Hz à 20 kHz, 8 Ω , 0,09 %)
Pour le modèle destiné à l'Océanie	
Puissance de sortie maximale (Avant, Centrale, Surround) 150 W par canal (1 kHz, 6 Ω , 10 %)
Distorsion harmonique totale 0,06 % (20 Hz à 20 kHz, 8 Ω , 50 W/ch)
Réponse en fréquence (mode LINE Pure Direct) 5 Hz à 100 kHz ± 3 dB
Impédance garantie des enceintes 6 Ω à 16 Ω
Entrée (Sensibilité/Impédance)	
LINE 200 mV/47 k Ω
Rapport signal/bruit (IHF, court-circuité, réseau A)	
LINE 98 dB

Section vidéo

Niveau de signal	
Composite 1 Vp-p (75 Ω)

Section tuner

Gamme de fréquences (FM) 87,5 MHz à 108 MHz
Entrée antenne (FM) 75 Ω asymétrique
Gamme de fréquences (AM) 531 kHz à 1602 kHz
Antenne (AM) Antenne cadre

Section Entrée/Sortie numériques

Borne HDMI	Type A (19 broches)
Type de sortie HDMI	5 V, 100 mA

Divers

Puissance requise	CA 220 V à 230 V, 50 Hz/60 Hz
Consommation électrique	415 W
En mode de veille	0,1 W
Dimensions externes	
	435 mm (L) x 168 mm (H) x 331,5 mm (P)
Poids (sans emballage)	8,3 kg

Pièces fournies

Microphone (pour la configuration Auto MCACC)	1
Télécommande	1
Piles à anode sèche (AAA IEC R03)	2
Antenne cadre AM	1
Antenne FM à fil	1
Carte de garantie	1
Note d'avertissement relative aux enceintes (en anglais uniquement)	1
Cordon d'alimentation (Pour le Royaume-Uni et l'Australie)	1
Guide rapide	
Instructions de sécurité	
Ce mode d'emploi (CD-ROM)	

Spécifications (VSX-323)**Section audio**

Puissance nominale de sortie	
Avant, Centrale, Surround	
	100 W par canal (1 kHz, 6 Ω, 0,7 %)
Distorsion harmonique totale	
	0,06 % (20 Hz à 20 kHz, 8 Ω, 50 W/ch)
Pour le modèle destiné à l'Océanie	
Puissance de sortie maximale (Avant, Centrale, Surround)	
	120 W par canal (1 kHz, 6 Ω, 10 %)
Réponse en fréquence (mode LINE Pure Direct)	
	10 Hz à 70 kHz ± 3 dB
Impédance garantie des enceintes	6 Ω à 16 Ω
Entrée (Sensibilité/Impédance)	
LINE	200 mV/47 kΩ
Sortie (Niveau/Impédance)	
REC	200 mV/2,2 kΩ
Rapport signal/bruit (IHF, court-circuité, réseau A)	
LINE	98 dB

Section vidéo

Niveau de signal	
Composite	1 Vp-p (75 Ω)

Section tuner

Gamme de fréquences (FM)	87,5 MHz à 108 MHz
Entrée antenne (FM)	75 Ω asymétrique
Gamme de fréquences (AM)	531 kHz à 1602 kHz
Antenne (AM)	Antenne cadre

Section Entrée/Sortie numériques

Borne HDMI	Type A (19 broches)
Type de sortie HDMI	5 V, 100 mA
Prise USB (iPod)	
	Ultra-rapide USB2.0 (Type A) 5 V, 1 A

Divers

Puissance requise	CA 220 V à 230 V, 50 Hz/60 Hz
Consommation électrique	155 W
En mode de veille	0,45 W
Dimensions externes	
	435 mm (L) x 168 mm (H) x 331,5 mm (P)
Poids (sans emballage)	7,2 kg

Pièces fournies

Télécommande	1
Piles à anode sèche (AAA IEC R03)	2
Antenne cadre AM	1
Antenne FM à fil	1
Carte de garantie	1
Note d'avertissement relative aux enceintes (en anglais uniquement)	1
Cordon d'alimentation (Pour le Royaume-Uni et l'Australie)	1
Guide rapide	
Instructions de sécurité	
Ce mode d'emploi (CD-ROM)	

Remarque

- Les spécifications sont valables pour une alimentation de 230 V.
- Les spécifications et la conception sont susceptibles d'être modifiées sans préavis, en raison d'améliorations apportées à l'appareil.



Fabriqué sous licence de Dolby Laboratories. Dolby, Pro Logic, et le symbole double-D sont des marques déposées de Dolby Laboratories.



Fabriqué sous licence sous couvert des brevets U.S. N° : 5,956,674; 5,974,380; 6,226,616; 6,487,535; 7,212,872; 7,333,929; 7,392,195; 7,272,567 et d'autres brevets U.S. et mondiaux, émis et en cours d'enregistrement. DTS-HD, le symbole, ainsi que DTS-HD et le symbole ensemble, sont des marques déposées de DTS, Inc. Logiciel inclus dans ce produit. © DTS, Inc. Tous droits réservés.

<http://www.pioneer.fr>

<http://www.pioneer.eu>

© 2013 PIONEER CORPORATION.
Tous droits de reproduction et de traduction réservés.

PIONEER CORPORATION

1-1, Shin-ogura, Saiwai-ku, Kawasaki-shi, Kanagawa 212-0031, Japan

PIONEER ELECTRONICS (USA) INC.

P.O. BOX 1540, Long Beach, California 90801-1540, U.S.A. TEL: (800) 421-1404

PIONEER ELECTRONICS OF CANADA, INC.

340 Ferrier Street, Unit 2, Markham, Ontario L3R 2Z5, Canada TEL: 1-877-283-5901, 905-479-4411

PIONEER EUROPE NV

Haven 1087, Keetberglaan 1, B-9120 Melsele, Belgium TEL: 03/570.05.11

PIONEER ELECTRONICS ASIACENTRE PTE. LTD.

253 Alexandra Road, #04-01, Singapore 159936 TEL: 65-6472-7555

PIONEER ELECTRONICS AUSTRALIA PTY. LTD.

5 Arco Lane, Heatherton, Victoria, 3202, Australia, TEL: (03) 9586-6300

PIONEER ELECTRONICS DE MEXICO S.A. DE C.V.

Bldv.Manuel Avila Camacho 138 10 piso Col.Lomas de Chapultepec, Mexico, D.F. 11000 TEL: 55-9178-4270

K002_B3_En

<ARC8197-A>