

Pioneer *sound.vision.soul*

**PLASMA DISPLAY SYSTEM
SYSTEME D'ÉCRAN PLASMA
PLASMA DISPLAY-SYSTEM**

PDP-506FDE

PDP-436FDE

Discover the benefits of registering your product online at www.pioneer.co.uk (or www.pioneer-eur.com).

Découvrez les nombreux avantages offerts en enregistrant votre produit en ligne maintenant sur www.pioneer.fr (ou www.pioneer-eur.com).

Bitte nutzen Sie die Möglichkeit zur Registrierung Ihres Produktes unter www.pioneer.de (oder www.pioneer-eur.com)

Operating Instructions
Mode d'emploi
Bedienungsanleitung

HDMITM
HIGH-DEFINITION MULTIMEDIA INTERFACE

SRS[®]
WOW

This equipment complies with the requirements of Directives 89/336/EEC and 73/23/EEC as amended by 93/68/EEC.

Dieses Gerät entspricht den Anforderungen der EG-Richtlinien 89/336/EWG und 73/23/EWG mit Änderung 93/68/EWG.

Ce matériel répond aux exigences contenues dans les directives 89/336/CEE et 73/23/CEE modifiées par la directive 93/68/CEE.

Dit apparaat voldoet aan de eisen van de richtlijnen 89/336/EEG en 73/23/EEG, gewijzigd door 93/68/EEG.

Dette udstyr overholder kravene i direktiv nr. 89/336/EEC og 73/23/EEC med tillæg nr. 93/68/EEC.

Quest' apparecchio è conforme ai requisiti delle direttive 89/336/EEC e 73/23/EEC, come emendata dalla direttiva 93/68/EEC.

Η εγκατάσταση αυτή ανταποκρίνεται στις απαιτήσεις των οδηγιών της Ευρωπαϊκής Ένωσης 89/336/ΕΟΚ και 73/23/ΕΟΚ, όπως οι κανονισμοί αυτοί συμπληρώθηκαν από την οδηγία 93/68/ΕΟΚ.

Este equipamento obedece às exigências das directivas 89/336/CEE e 73/23/CEE, na sua versão corrigida pela directiva 93/68/CEE.

Este aparato satisface las exigencias de las Directivas 89/336/CEE y 73/23/CEE, modificadas por medio de la 93/68/CEE.

Denna utrustning uppfyller kraven enligt riktlinjerna 89/336/EEC och 73/23/EEC så som kompletteras av 93/68/EEC.

Dette produktet oppfyller betingelsene i direktivene 89/336/EEC og 73/23/EEC i endringen 93/68/EEC.

Tämä laite täyttää direktiivien 89/336/EEC ja 73/23/EEC vaatimukset, joita on muutettu direktiivillä 93/68/EEC.

Replacement and mounting of an AC plug on the power supply cord of this unit should be performed only by qualified service personnel.

IMPORTANT

FOR USE IN THE UNITED KINGDOM.

The wires in this mains lead are coloured in accordance with the following code:

Green and Yellow : Earth
Blue : Neutral
Brown : Live

If the plug provided is unsuitable for your socket outlets, the plug must be cut off and a suitable plug fitted.

The cut-off plug should be disposed of and must not be inserted into any 13 amp socket as this can result in electric shock. The plug or adaptor or the distribution panel should be provided with 13 A fuse. As the colours of the wires in the mains lead of this appliance may not correspond with coloured markings identifying the terminals in your plug, proceed as follows ;

The wire which is coloured green and yellow must be connected to the terminal in the plug which is marked with the letter E or by the earth symbol (⊕), or coloured green or green and yellow.

The wire which is coloured blue must be connected to the terminal which is marked with the letter N or coloured black.

The wire which is coloured brown must be connected to the terminal which is marked with the letter L or coloured red.

NOTE

After replacing or changing a fuse, the fuse cover in the plug must be replaced with a fuse cover which corresponds to the colour of the insert in the base of the plug or the word that is embossed on the base of the plug, and the appliance must not be used without a fuse cover. If lost replacement fuse covers can be obtained from your dealer.

Only 13 A fuses approved by B.S.I or A.S.T.A to B.S.1362 should be used.

P3-4-2-1-2-1_En

IMPORTANT



The lightning flash with arrowhead symbol, within an equilateral triangle, is intended to alert the user to the presence of uninsulated "dangerous voltage" within the product's enclosure that may be of sufficient magnitude to constitute a risk of electric shock to persons.



CAUTION:
TO PREVENT THE RISK OF ELECTRIC SHOCK, DO NOT REMOVE COVER (OR BACK). NO USER-SERVICEABLE PARTS INSIDE. REFER SERVICING TO QUALIFIED SERVICE PERSONNEL.



The exclamation point within an equilateral triangle is intended to alert the user to the presence of important operating and maintenance (servicing) instructions in the literature accompanying the appliance.

WARNING

This equipment is not waterproof. To prevent a fire or shock hazard, do not place any container filled with liquid near this equipment (such as a vase or flower pot) or expose it to dripping, splashing, rain or moisture.

D3-4-2-1-3_A_En

This product complies with the Low Voltage Directive (73/23/EEC, amended by 93/68/EEC), EMC Directives (89/336/EEC, amended by 92/31/EEC and 93/68/EEC).

WARNING

Before plugging in for the first time, read the following section carefully.

The voltage of the available power supply differs according to country or region. Be sure that the power supply voltage of the area where this unit will be used meets the required voltage (e.g., 230V or 120V) written on the rear panel.

D3-4-2-1-4_A_En

WARNING

This apparatus must be earthed.

WARNING

This product equipped with a three-wire grounding (earthed) plug - a plug that has a third (grounding) pin. This plug only fits a grounding-type power outlet. If you are unable to insert the plug into an outlet, contact a licensed electrician to replace the outlet with a properly grounded one. Do not defeat the safety purpose of the grounding plug.

D3-4-2-1-6_A_En

The following symbols are found on labels attached to the product. They alert the operators and service personnel of this equipment to any potentially dangerous conditions.

WARNING

This symbol refers to a hazard or unsafe practice which can result in personal injury or property damage.

CAUTION

This symbol refers to a hazard or unsafe practice which can result in severe personal injury or death.

WARNING

To prevent a fire hazard, do not place any naked flame sources (such as a lighted candle) on the equipment.

D3-4-2-1-7a_A_En

VENTILATION CAUTION

When installing this unit, make sure to leave space around the unit for ventilation to improve heat radiation. For the minimum space required, see page 15.

WARNING

Slots and openings in the cabinet are provided for ventilation to ensure reliable operation of the product, and to protect it from overheating. To prevent fire hazard, the openings should never be blocked or covered with items (such as newspapers, table-cloths, curtains) or by operating the equipment on thick carpet or a bed.

CAUTION

The power switch does not completely separate the unit from the mains in off position. Therefore install the unit suitable places easy to disconnect the mains plug in case of the accident. The mains plug of unit should be unplugged from the wall socket when left unused for a long period of time.

STANDBY/ON Button

STANDBY: When placed into the standby mode, the main power flow is cut and the unit is no longer fully operational.

STANDBY/ON Indicator

The indicator is lit red when the unit is in the standby mode and is lit blue when it is in the power-on mode.

Thank you for buying this Pioneer product.

Please read through these operating instructions so you will know how to operate your model properly. After you have finished reading the instructions, put them away in a safe place for future reference.

In some countries or regions, the shape of the power plug and power outlet may sometimes differ from that shown in the explanatory drawings. However the method of connecting and operating the unit is the same.

01 Important User Guidance Information

02 Safety Precautions

03 Supplied Accessories

Plasma Display	11
Media Receiver	11

04 Part Names

Plasma Display	12
Media Receiver	13
Remote control unit	14

05 Preparation

Installing the Plasma Display	15
Installing the Media Receiver	15
Preventing the Plasma Display from Falling Over	16
Connecting the system cable	17
Routing cables	18
Preparing the remote control unit	19
Inserting batteries	19
Cautions regarding batteries	19
Allowed operation range of the remote control unit	19
Cautions regarding the remote control unit	19
Basic connections	20
Connecting to an antenna	20
Connecting the power cord	20

06 Watching TV

Turning on/ off the power	21
Changing channels	22
Tuning to your favourite channels	23
Changing the volume and sound	23
Freezing images	25

07 Menu Setup

Using the menu	26
Menu operations	26

08 Basic Adjustment Settings

Setting up TV channels automatically	27
Using Auto Installation	27

Setting up TV channels manually	27
Using Manual Adjust	27
Reducing video noise	28
Setting Child Lock	28
Selecting a decoder input terminal ...	28
Labelling TV channels	29
Sorting preset TV channels	29
Clock setting	29
Language setting	30
AV Selection	30
Basic picture adjustments	31
Advanced picture adjustments	31
Using PureCinema	31
Using Colour Temp	32
Using CTI	32
Using Colour Management	32
Eliminating noise from images	33
Using the Dynamic Range Expander (DRE) functions	33
Using the 3DYC and I-P Mode	33
Sound adjustments	34
FOCUS	34
Front Surround	34
Power Control	35

09 Useful Adjustment Settings

Switching the vertical drive frequency ...	36
Adjusting image positions	36
Selecting an input signal type	36
Colour system setting	36
Selecting a screen size manually	37
Selecting a screen size automatically	37
Selecting a screen size for received 4:3 aspect ratio signals	37
Changing the brightness at both sides of the screen (Side Mask)	38
Sleep Timer	38
Using a password	38
Entering a password	38
Changing the password	39
Resetting the password function	39
Disabling the password function	39

10 Enjoying through External Equipment

Watching a decoder image 40
 Connecting a decoder 40
 Displaying a decoder image 40
 Watching a VCR image 40
 Connecting a VCR 40
 Displaying a VCR image 40
 Using HDMI Input 41
 Connecting HDMI equipment 41
 Using i/o Link.A 42
 Watching a DVD image 42
 Connecting a DVD player 42
 Displaying a DVD image 42
 Enjoying a game console or watching
 camcorder images 43
 Connecting a game console or
 camcorder 43
 Displaying an image from the game
 console or camcorder 43
 Enjoying through audio equipment in
 connection 43
 Connecting audio equipment 43

11 Using the Teletext Functions

What is Teletext? 44
 Operating the Teletext basics 44
 Turning on and off Teletext 44
 Selecting and operating Teletext
 pages 44
 Displaying subpages 45
 Displaying TOP Over View 45
 Displaying subtitle pages 45

12 Appendix

Troubleshooting 46
 Connecting pin assignments for
 SCART 47
 Specifications 48

In order to obtain maximum enjoyment from this Pioneer PureVision PDP-506FDE/PDP-436FDE Plasma Display System, please first read this information carefully.

With the Pioneer PureVision PDP-506FDE/PDP-436FDE, you can be assured of a high quality Plasma Display System with long-life and high reliability. To achieve images of exceptional quality, this Pioneer Plasma Display System incorporates state-of-the-art design and construction, as well as very precise and highly advanced technology.

The Pioneer PureVision PDP-506FDE/PDP-436FDE incorporates the latest in colour filter technology – Direct Colour Filter. This improves the colour / picture reproduction of these models as compared to previous models. It also eliminates the need for a physical glass panel to be placed in front of the plasma panel, which furthers Pioneer's continued goal of reducing environmental waste in consumer electronics, now during the manufacturing process and in the future during the recycling process.

Over the course of its lifetime, the luminosity of the Pioneer PDP-506FDE/PDP-436FDE Plasma Display System will diminish very slowly, such as with all phosphor-based screens (for example, a traditional tube-type television). To enjoy beautiful and bright images on your Pioneer Plasma Display System for a long time, please carefully read and follow the usage guidances below:

Usage guidelines

All phosphor-based screens (including conventional tube-type televisions) can be affected by displaying static images for a prolonged period. Plasma Display System's are no exception to this rule. After-image and permanent effects on the screen can be avoided by taking some basic precautions. By following the recommendations listed below, you can ensure longer and satisfactory results from your plasma:

- Whenever possible, avoid frequently displaying the same image or virtually still moving pictures (e.g. closed-captioned images or video game images which have static portions).
- Do not display Teletext for a prolonged period of time.
- Avoid viewing the On Screen Display for extended periods, from a decoder, DVD player, VCR and all other components.
- Do not leave the same picture freeze-framed or paused continuously over a long period of time, when using the still picture mode from a TV, VCR, DVD player or any other component.
- Images which have both very bright areas and very dark areas side by side should not be displayed for a prolonged period of time.
- When playing a game, the "GAME" mode setting within "AV Selection" is strongly recommended. However, please limit its use to less than 2 hours at a time.
- After playing a game or displaying any still image, it is best to view a normal moving picture in the "WIDE" or "FULL" screen setting for more than 3 times the length of the previous still moving image.
- After using the Plasma Display System, always switch the display to "STANDBY" mode.

Installation guidelines

The Pioneer PureVision PDP-506FDE/PDP-436FDE Plasma Display System incorporates a very thin design. To ensure safety, please take the proper measures to mount or install the Plasma Display, in order to prevent the unit from tipping over in the event of vibration or accidental movement.

This product should be installed by using only parts and accessories designed by PIONEER. Use of accessories other than the PIONEER stand or installation bracket may result in instability, and could cause injury. For custom installation, please consult the dealer where the unit was purchased. To ensure correct installation, experienced and qualified experts must install the unit. PIONEER will not be held responsible for accident or damage caused by the use of parts and accessories manufactured by other companies.

To avoid malfunction and overheating, make sure that the vents on the main unit are not blocked when installing to ensure proper heat emission:

- Distance the unit slightly from other equipment, walls, etc. For the minimum space required around the unit, see page 15.
- Do not fit the unit inside narrow spaces where ventilation is poor.
- Do not cover with a cloth, etc.
- Clean the vents on the sides and rear of the unit to remove dust build-up, by using a vacuum cleaner set to its lowest suction setting.
- Do not place the product on a carpet or blanket.
- Do not leave the product tilted over except the case of vertical installation of the Media Receiver.
- Do not reverse the product.

Using the unit without proper ventilation may cause the internal temperature to rise, and could result in possible malfunction. When the surrounding or internal temperature exceeds a certain degree, the display will automatically power off in order to cool the internal electronics and prevent hazardous occurrences.

Any malfunction may occur due to: an inappropriate installation site, improper assembly, installation, mounting, or operation of this product, modifications made to the product. However, PIONEER cannot be held responsible for such accidents or malfunction.

NOTE

The following are typical effects and characteristics of a phosphor-based matrix display and as such, are not covered by the manufacturer's limited warranties:

- Permanent residual images upon the phosphors of the panel.
- The existence of a minute number of inactive light cells.
- Panel generated sounds, examples: Fan motor noise, and electrical circuit humming / glass panel buzzing

Important User Guidance Information

CAUTION

PIONEER bears no responsibility for any damage arising from incorrect use of the product by you or other people, malfunctions when in use, other product related problems, and use of the product except in cases where the company must be liable.

Plasma Display protection function

When still images (such as photos and computer images) stay on the screen for an extended period of time, the screen will be slightly dimmed. This is because the protection function of the Plasma Display automatically adjusts the brightness to protect the screen when detecting still images; so this does not designate malfunction. The screen is dimmed when a still image is detected for about three minutes.

Information of pixel defect

Plasma screens display information using pixels. Pioneer plasma display panels contain a very large number of pixels. (Depending on the panel size; over 2.3 million cells in case of a 43 inch display, over 2.9 million pixels in case of a 50 inch display, over 3.1 million cells in case of a 61 inch display). All Pioneer display panels are manufactured using a very high level of ultra-precision technology and undergo individual quality control.

In rare cases, some pixels can be permanently switched off, or on, resulting in either a black or coloured pixel permanently fixed on the screen.

This effect is common to all plasma displays because it is a consequence of the technology.

If the defective pixels are visible at a normal viewing distance of between 2.5 and 3.5 meters whilst viewing a normal broadcast (i.e. not a test card, still image or single colour display) please contact the supplying dealer.

If, however, they can only be seen close up or during single colour displays then this is considered normal for this technology.

Infrared rays

The Plasma Display releases infrared rays because of its characteristics. Depending on how the Plasma Display is in use, the remote controls of nearby equipment may be adversely affected or wireless headphones using infrared rays are interfered by noise. If this is the case, place that equipment at a location where its remote control sensor is not affected.

Radio interference

While this product meets the required specifications, it emits a small amount of noise. If you place such equipment as an AM radio, personal computer, and VCR close to this product, that equipment may be interfered. If this happens, place that equipment far enough from this product.

Plasma Display driving sound

The screen of the Plasma Display is composed of extremely fine pixels and these pixels emit light according to received video signals. This principle may make you hear buzz sound or electrical circuit humming from the Plasma Display.

Also note that the rotation speed of the cooling fan motor increases when the ambient temperature of the Media Receiver becomes high. You may hear the sound of the fan motor at that time.

Do not attach such items as labels and tape to the product.

- This may result in the discolouration or scratch of the cabinet.

When not using the product for a long period of time

- If you do not use the product for a long period of time, the functions of the product may be adversely affected. Switch on and run the product occasionally.

Condensation

- Condensation may take place on the surface or inside of the product when the product is rapidly moved from a cold place to a warm place or just after a heater is switched on in winter morning, for example. When condensation takes place, do not switch on the product and wait until condensation disappears. Using the product with condensation may result in malfunction.

Cleaning the surface of the screen and the glossy surface of the front cabinet

- When cleaning the surface of the screen or the glossy surface of the front cabinet, gently wipe it with a dry soft cloth; the supplied cleaning cloth or other similar cloths (e.g., cotton and flannel). If you use a dusty or hard cloth or if you rub the screen hard, the surface of the product will be scratched.
- If you clean the surface of the screen with a wet cloth, water droplets on the surface may enter into the product, resulting in malfunction.

Cleaning the cabinet

- When cleaning the cabinet of this product, gently wipe it with a clean soft cloth (e.g., cotton and flannel). If you use a dusty or hard cloth or if you rub the cabinet hard, the surface of the cabinet will be scratched.
- The cabinet of this product is mostly composed of plastic. Do not use chemicals such as benzene or thinner to clean the cabinet. Using these chemicals may result in quality deterioration or coating removal.
- Do not expose the product to volatile gas or fluid such as pesticide. Do not make the product contact with rubber or vinyl products for a long period of time. The effect of plasticizer in the plastic may result in quality deterioration or coating removal.
- If you clean the surface of the cabinet with a wet cloth, water droplets on the surface may enter into the product, resulting in malfunction.

Handles at the rear of the Plasma Display

- Do not remove the handles from the rear of the Plasma Display.
- When moving the Plasma Display, ask another person for help and use the handles attached to the rear of the Plasma Display. Do not move the Plasma Display by holding only a single handle. Use the handles as shown.
- Do not use the handles to hang the product when installing or carrying the product, for example. Do not use the handles for the purpose of preventing the product from tilting over.

 **CAUTION****Panel sticking and after-image lag**

- Displaying the same images such as still images for a long time may cause after-image lagging. This may occur in the following two cases.

1 After-image lagging due to remaining electrical load

When image patterns with very high peak luminance are displayed for more than 1 minute, after-image lagging may occur due to the remaining electric load. The after-images remaining on the screen will disappear when moving images are displayed. The time for the after-images to disappear depends on the luminance of the still images and the time they had been displayed.

2 After-image (lag image) due to burning

Avoid displaying the same image on the Plasma Display continuously over a long period of time. If the same image is displayed continuously for several hours, or for shorter periods of time over several days, a permanent after-image may remain on the screen due to burning of the fluorescent materials. Such images may become less noticeable if moving images are later displayed, but they will not disappear completely.

- The energy save function can be set to help prevent damage from screen burning (see page 35).



If you want to dispose this product, do not mix it with general household waste. There is a separate collection system for used electronic products in accordance with legislation that requires proper treatment, recovery and recycling.

Private households in the 25 member states of the EU, in Switzerland and Norway may return their used electronic products free of charge to designated collection facilities or to a retailer (if you purchase a similar new one).

For countries not mentioned above, please contact your local authorities for the correct method of disposal.

By doing so you will ensure that your disposed product undergoes the necessary treatment, recovery and recycling and thus prevent potential negative effects on the environment and human health.

Safety Precautions

Electricity is used to perform many useful functions, but it can also cause personal injuries and property damage if improperly handled. This product has been engineered and manufactured with the highest priority on safety. However, improper use can result in electric shock and/or fire. In order to prevent potential danger, please observe the following instructions when installing, operating and cleaning the product. To ensure your safety and prolong the service life of your product, please read the following precautions carefully before using the product.

1. Read instructions — All operating instructions must be read and understood before the product is operated.
2. Keep this manual in a safe place — These safety and operating instructions must be kept in a safe place for future reference.
3. Observe warnings — All warnings on the product and in the instructions must be observed closely.
4. Follow instructions — All operating instructions must be followed.
5. Cleaning — Unplug the power cord from the AC outlet before cleaning the product. To clean the product, use the supplied cleaning cloth or other soft clothes (e.g., cotton, flannel). Do not use liquid cleaners or aerosol cleaners.
6. Attachments — Do not use attachments not recommended by the manufacturer. Use of inadequate attachments can result in accidents.
7. Water and moisture — Do not use the product near water, such as bathtub, washbasin, kitchen sink and laundry tub, swimming pool and in a wet basement.
8. Stand — Do not place the product on an unstable cart, stand, tripod or table. Placing the product on an unstable base can cause the product to fall, resulting in serious personal injuries as well as damage to the product. Use only a cart, stand, tripod, bracket or table recommended by the manufacturer or sold with the product. When mounting the product on a wall, be sure to follow the manufacturer's instructions. Use only the mounting hardware recommended by the manufacturer.
9. When relocating the product placed on a cart, it must be moved with utmost care. Sudden stops, excessive force and uneven floor surface can cause the product to fall from the cart.



10. Ventilation — The vents and other openings in the cabinet are designed for ventilation. Do not cover or block these vents and openings since insufficient ventilation can cause overheating and/or shorten the life of the product. Do not place the product on a bed, sofa, rug or other similar surface, since they can block ventilation openings. This product is not designed for built-in installation; do not place the product in an enclosed place such as a bookcase or rack, unless proper ventilation is provided or the manufacturer's instructions are followed.
11. Power source — This product must operate on a power source specified on the specification label. If you are not sure of the type of power supply used in your home, consult your dealer or local power company.
12. Power cord protection — The power cords must be routed properly to prevent people from stepping on them or objects from resting on them. Check the cords at the plugs and product.

13. The plasma Display used in this product is made of glass. Therefore, it can break when the product is dropped or applied with impact. Be careful not to be injured by broken glass pieces in case the plasma Display breaks.
14. Overloading — Do not overload AC outlets or extension cords. Overloading can cause fire or electric shock.
15. Entering of objects and liquids — Never insert an object into the product through vents or openings. High voltage flows in the product, and inserting an object can cause electric shock and/or short internal parts. For the same reason, do not spill water or liquid on the product.
16. Servicing — Do not attempt to service the product yourself. Removing covers can expose you to high voltage and other dangerous conditions. Request a qualified service person to perform servicing.
17. Repair — If any of the following conditions occurs, unplug the power cord from the AC outlet, and request a qualified service person to perform repairs.
 - a. When the power cord or plug is damaged.
 - b. When a liquid was spilled on the product or when objects have fallen into the product.
 - c. When the product has been exposed to rain or water.
 - d. When the product does not operate properly as described in the operating instructions.

Do not touch the controls other than those described in the operating instructions. Improper adjustment of controls not described in the instructions can cause damage, which often requires extensive adjustment work by a qualified technician.
 - e. When the product has been dropped or damaged.
 - f. When the product displays an abnormal condition. Any noticeable abnormality in the product indicates that the product needs servicing.
18. Replacement parts — In case the product needs replacement parts, make sure that the service person uses replacement parts specified by the manufacturer, or those with the same characteristics and performance as the original parts. Use of unauthorized parts can result in fire, electric shock and/or other danger.
19. Safety checks — Upon completion of service or repair work, request the service technician to perform safety checks to ensure that the product is in proper operating condition.
20. Wall or ceiling mounting — When mounting the product on a wall or ceiling, be sure to install the product according to the method recommended by the manufacturer.
21. Heat sources — Keep the product away from heat sources such as radiators, heaters, stoves and other heat-generating products (including amplifiers).
22. Unplug the power cord from the AC outlet before installing the speakers.
23. Never expose the screen of the Plasma Display to a strong impact, for example, by hitting it. The screen may be broken, resulting in fire or personal injury.
24. Do not expose the Plasma Display to direct sunlight for a long period of time. The optical characteristics of the front protection panel changes, resulting in discolouration or warp.
25. The Plasma Display weighs about 31.8 kg (70.1 lbs.) for the PDP-506PE and about 25.8 kg (56.9 lbs.) for the PDP-436PE. Because it has small depth and is unstable, unpack, carry, and install the product with one more person at least and use the handles.

Installation Precautions

Observe the following precautions when installing with any items such as the optional stand.

When using the optional stand, brackets, or equivalent items

- Ask your dealer to perform the installation.
- Be sure to use the supplied bolts.
- For details, see the instruction manual that comes with the optional stand (or equivalent items).

When using other items

- Consult your dealer.
- The following six mounting holes can be used for the installation:

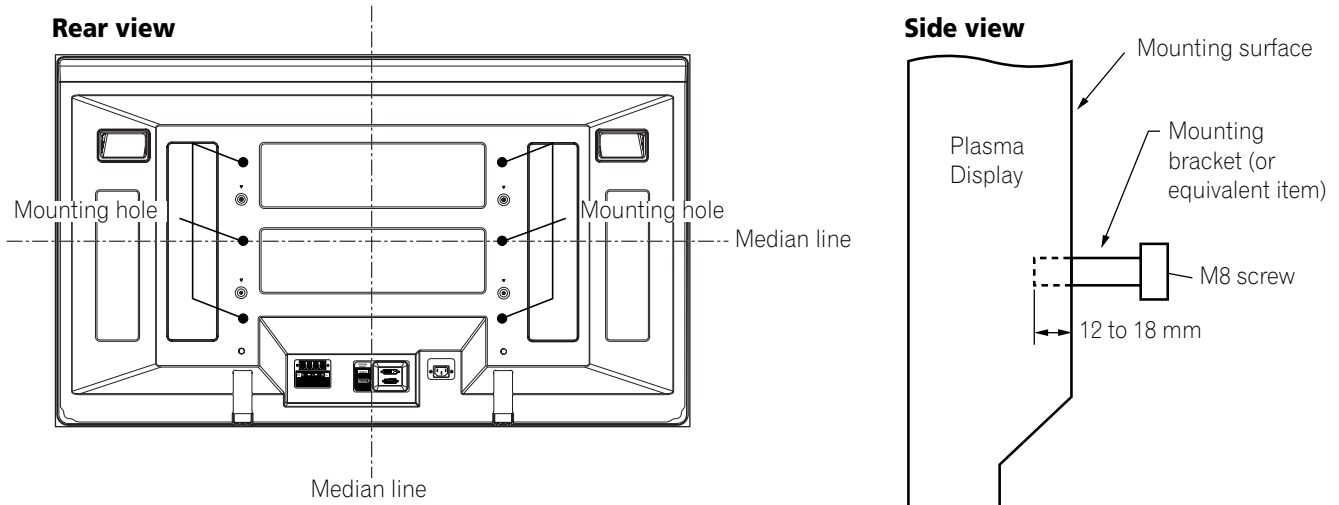



CAUTION

- Be sure to use four or more mounting holes symmetrical to the vertical and horizontal median lines.
- Use M8 screws, which go 12 to 18 mm in depth from the mounting surface of the Plasma Display. See the side view above.
- Be careful not to block the ventilation opening at the rear of the Plasma Display.
- Be sure to install the Plasma Display on a flat surface because it contains glass.
- The screw holes other than the above are to be used only for the specified products. Never use them for mounting non-specified products.
- Do not mount or remove the Plasma Display to or from the stand, with speakers attached.

NOTE

- It is strongly recommended to use the optional PIONEER mounting products.
- PIONEER shall not be liable for any personal injury or product damage that results from the use of mounting items other than the optional PIONEER products.

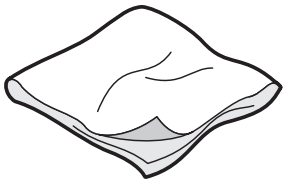
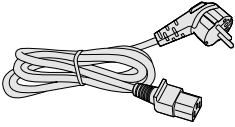
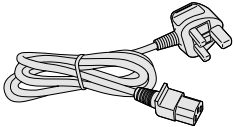
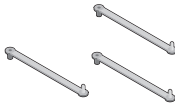
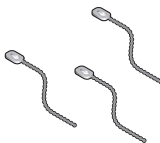
Plasma Display

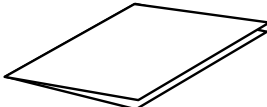
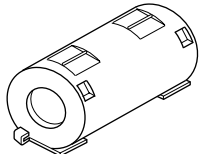
Power cord (2 m)		 Cleaning cloth
 (For Europe, except UK and Eire)	 (For UK and Eire)	
Only the power cord that is appropriate in your country or region is supplied.		
 Speed clamp x 3	 Bead band x 3	 Cable tie
		 Warranty card
		 Ferrite core

Media Receiver

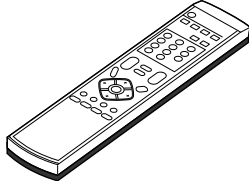
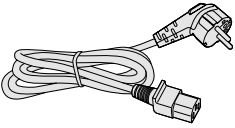
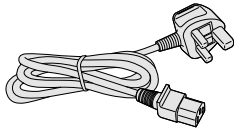
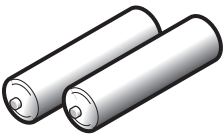
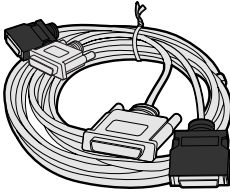
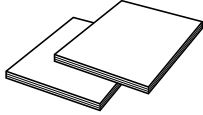
Power cord (2 m)		 Remote control unit
 (For Europe, except UK and Eire)	 (For UK and Eire)	
Only the power cord that is appropriate in your country or region is supplied.		
 AA size battery x 2	 System cable (3 m)	
		 Two operating instructions

NOTE

- Always use the power cord supplied with the Plasma Display and the one supplied with the Media Receiver for each respective unit.

Plasma Display

Front view

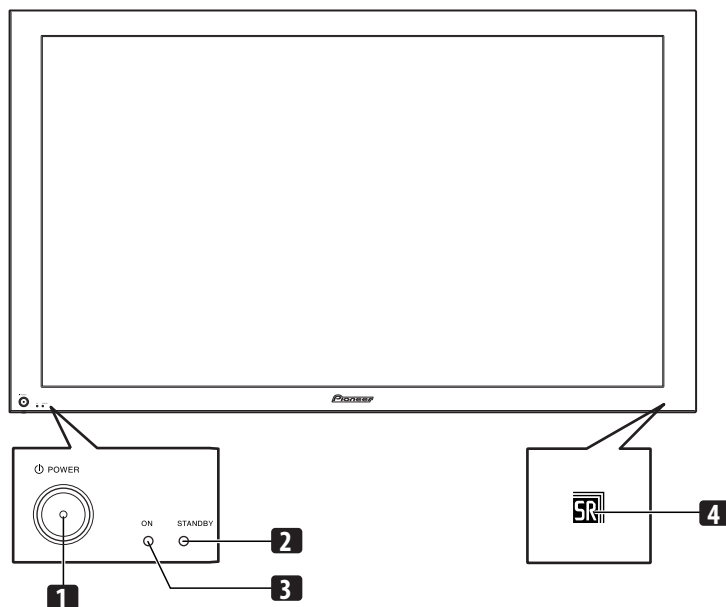

- 1 POWER button
- 2 STANDBY indicator

- 3 POWER ON indicator
- 4 Remote control sensor

Rear view

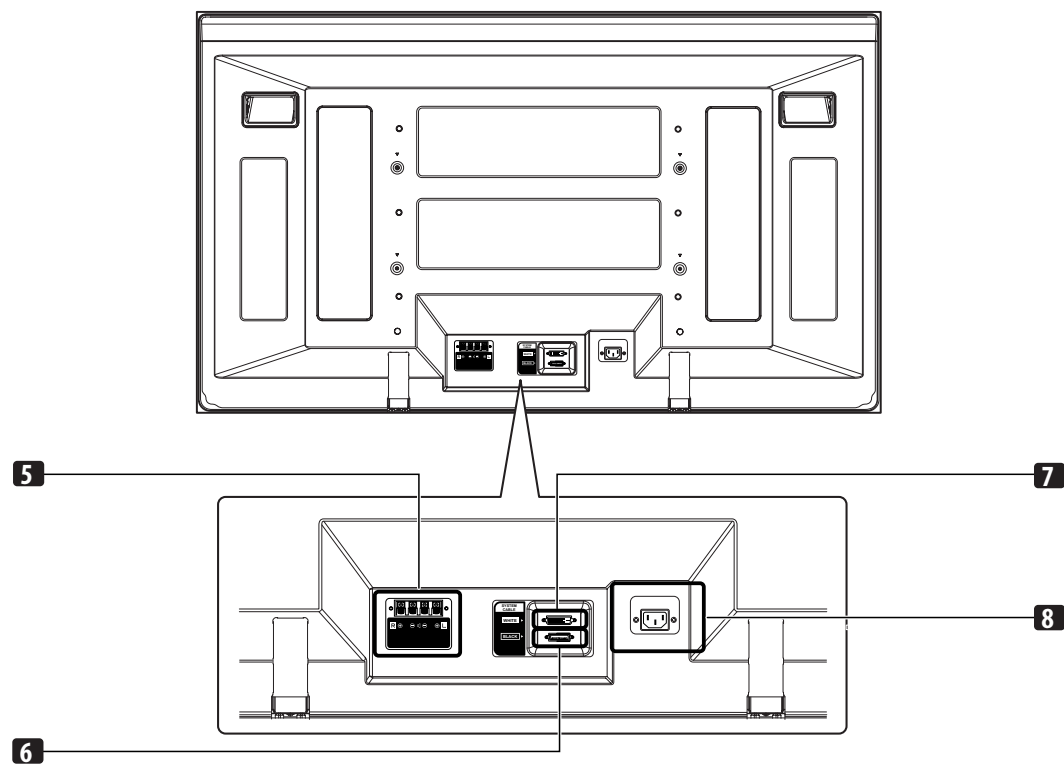

- 5 SPEAKER (right/left) terminals
- 6 SYSTEM CABLE terminal (BLACK)

- 7 SYSTEM CABLE terminal (WHITE)
- 8 AC IN terminal

Media Receiver

Front view

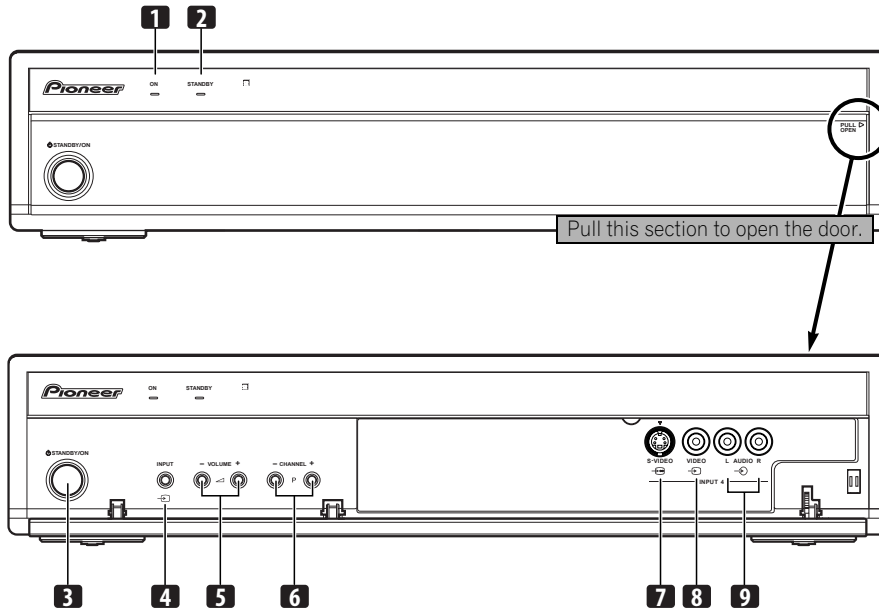

- | | |
|----------------------|------------------------------|
| 1 POWER ON indicator | 6 CHANNEL +/- buttons |
| 2 STANDBY indicator | 7 INPUT 4 terminal (S-VIDEO) |
| 3 STANDBY/ON button | 8 INPUT 4 terminal (VIDEO) |
| 4 INPUT button | 9 INPUT 4 terminals (AUDIO) |
| 5 VOLUME +/- buttons | |

Rear view

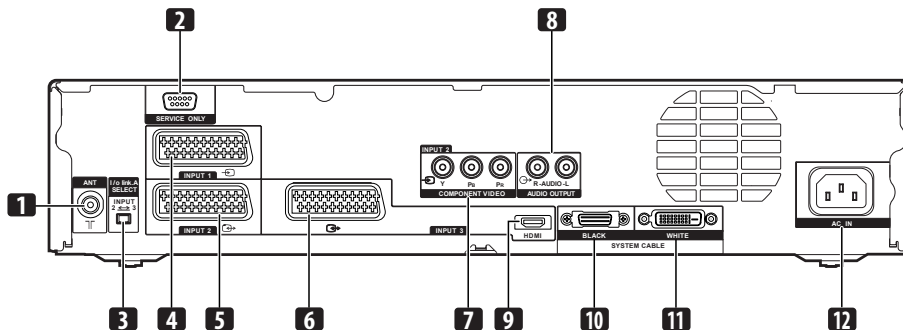





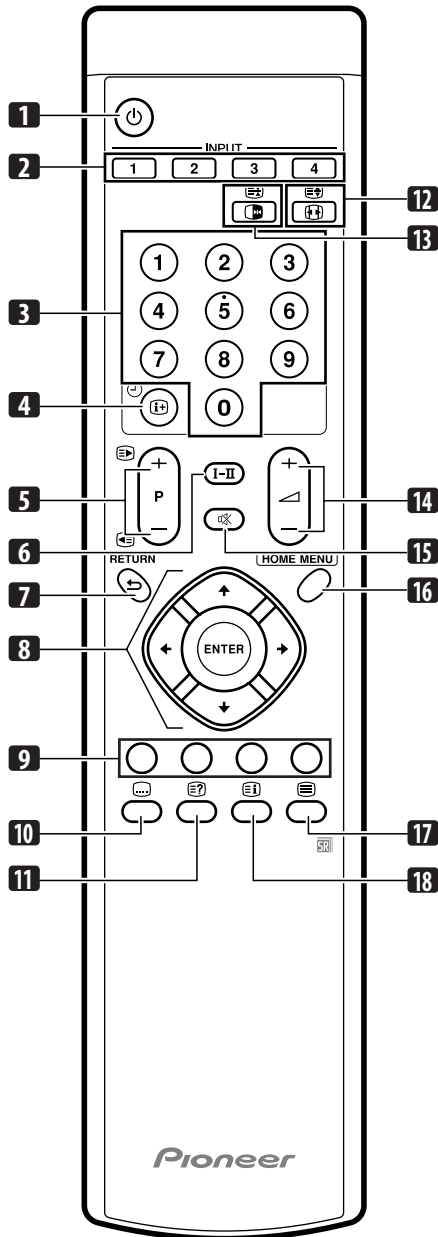











- | | |
|---|--|
| 1 ANT (Antenna) input terminal | 7 INPUT 2 terminals (COMPONENT VIDEO: Y, PB, PR) |
| 2 RS-232C terminal (used for factory setup) | 8 AUDIO OUTPUT terminals |
| 3 i/o link.A SELECT switch | 9 INPUT 3 terminal (HDMI) |
| 4 INPUT 1 terminal (SCART) | 10 SYSTEM CABLE terminal (BLACK) |
| 5 INPUT 2 terminal (SCART) | 11 SYSTEM CABLE terminal (WHITE) |
| 6 INPUT 3 terminal (SCART) | 12 AC IN terminal |

Remote control unit

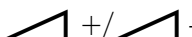
 **NOTE**

- When using the remote control unit, point it at the Plasma Display.

- 1  Turns on the power to the Plasma Display or places it into the standby mode.
- 2 **INPUT**
Selects an input source of the Plasma Display. (INPUT 1, INPUT 2, INPUT 3, INPUT 4)
- 3 **0 - 9**
TV/External input mode: Selects a channel.
TELETEXT mode: Selects a page.
- 4  
Displays the channel information.
- 5 **P +/-**
TV/External input mode: Selects a channel.
 
TELETEXT mode: Selects a page.
- 6 **I-II**
Sets the sound multiplex mode.
- 7 **RETURN**
Restores the previous menu screen.
- 8 
Selects a desired item on the setting screen.
ENTER
Executes a command.
- 9 **Colour (RED/GREEN/YELLOW/BLUE)**
TELETEXT mode: Selects a page.
- 10 
Jumps to the teletext subtitle page.
- 11 
Displays hidden characters.
- 12 
TV/External input mode: Selects the screen size.

TELETEXT mode: Switches Teletext images. (full/upper half/lower half)
- 13 
TV/External input mode: Freezes a frame from a moving image. Press again to cancel the function.

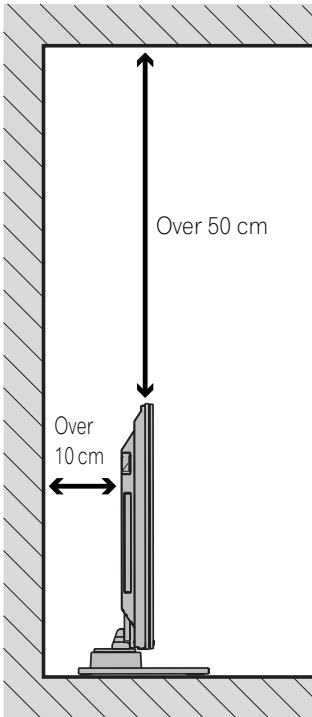
TELETEXT mode: Stops updating Teletext pages. Press again to release the hold mode.
- 14 
Sets the volume.
- 15 
Mutes the sound.
- 16 **HOME MENU**
TV/External Input mode: Displays the Menu screen.
- 17 
Selects the TELETEXT mode.
(all TV image, all TEXT image, TV/TEXT image)
- 18 
TELETEXT mode: Displays an Index page for the CEEFAX/FLOF format. Displays a TOP Over View page for the TOP format.

Installing the Plasma Display



Location

- Avoid direct sunlight. Maintain adequate ventilation.
- The length of the system cable used to connect the Plasma Display and the Media Receiver is about 3 m.
- Because the Plasma Display is heavy, be sure to have someone help you when moving it.

CAUTION

- If you place anything on the top of the Media Receiver, it will not receive enough ventilation and will not operate properly.

NOTE

- Allow enough space around the upper and back parts when installing to ensure adequate ventilation of the rear of the unit.

Using the optional PIONEER stand

For details on installation, refer to the instruction manual supplied with the stand.

Using the optional PIONEER speakers

For details on installation, refer to the instruction manual supplied with the speaker.

CAUTION

Operating Environment

Operating environment temperature and humidity:
 +0 °C – +40 °C; less than 85 %RH (cooling vents not blocked)
 Do not install this unit in a poorly ventilated area, or in locations exposed to high humidity or direct sunlight (or strong artificial light)

Installing the Media Receiver

Plasma Display

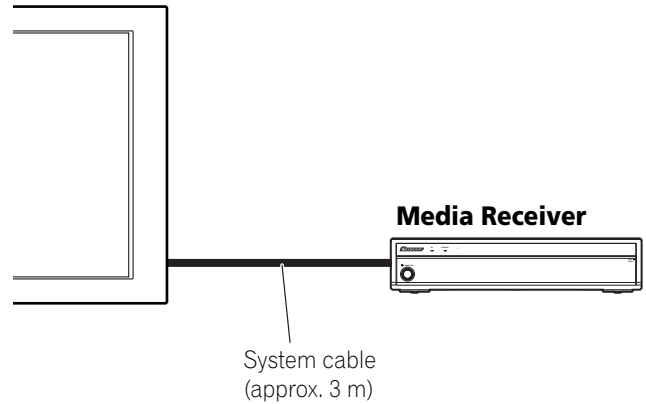

CAUTION

- Do not place a VCR or any other device on the top of the Media Receiver.
- When installing, allow enough space on the sides and above the Media Receiver.
- Do not block the side ventilation opening or the rear exhaust opening of the Media Receiver.

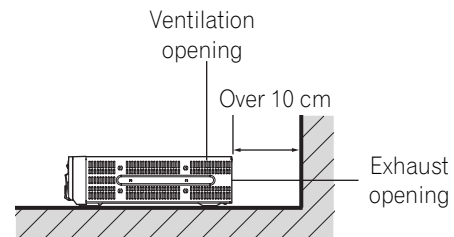
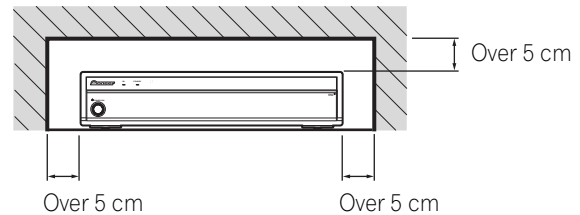

CAUTION

Placing the Media Receiver alone in the vertical position can result in product damage and malfunction.

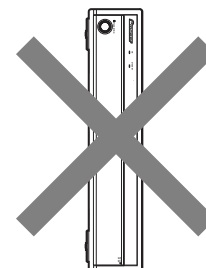

Preventing the Plasma Display from Falling Over

After installing the stand, be sure to take special care to ensure that the Plasma Display will not fall over.

Stabilizing on a table or floor

Stabilize the Plasma Display as shown in the diagram using screws that are available on the market.

NOTE

To stabilize the Plasma Display on a table or on the floor, use screws that have a nominal diameter of 6 mm and that are at least 20 mm long.

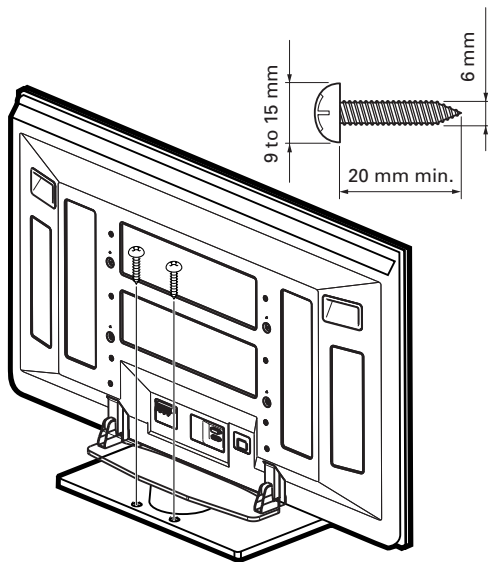

CAUTION

A table or an area of the floor with adequate strength should always be used to support the Plasma Display. Failure to do so could result in personal injury and physical damage. When installing the Plasma Display, please take the necessary safety measures to prevent it from falling or overturning in case of emergencies, such as earthquakes, or of accidents. If you do not take these precautions, the Plasma Display could fall down and cause injury.

The screws, hooks, chains and other fittings that you use to secure the Plasma Display to prevent it from overturning will vary according to the composition and thickness of the surface to which it will be attached.

Select the appropriate screws, hooks, chains, and other fittings after first inspecting the surface carefully to determine its thickness and composition and after consulting a professional installer if necessary.

Using a wall for stabilization

1. **Attach falling prevention bolts (hooks) to the Plasma Display.**
2. **Use strong cords or chains to stabilize it appropriately and firmly to a wall, pillar, or other sturdy element.**

- Perform this work in the same way on the left and right sides.

NOTE

Use hooks, ropes, chains, and fittings that are available on the market.

Recommended hook: Nominal diameter 8 mm Length 12 to 15 mm

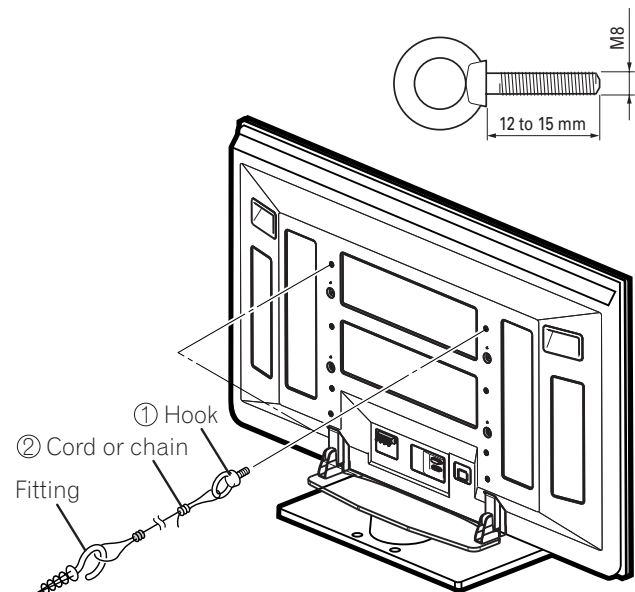

Connecting the system cable

Connecting the system cable to the Plasma Display

Plasma Display (rear view)

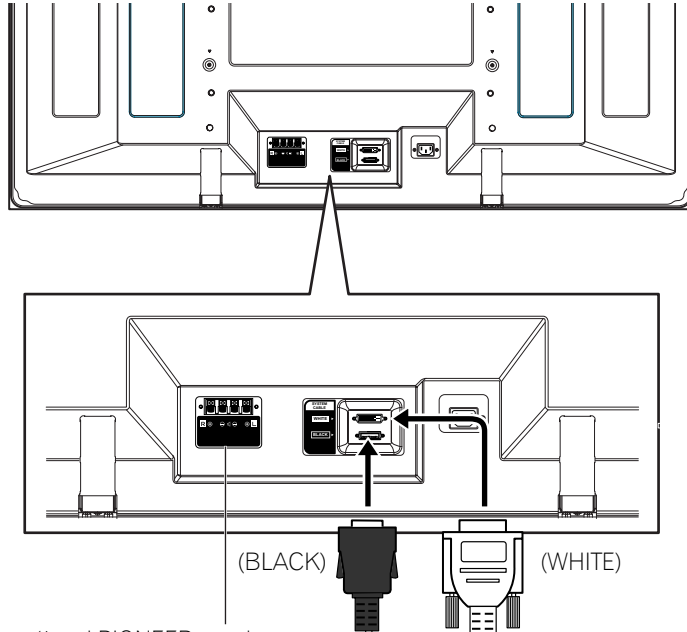

For details on optional PIONEER speaker installation, refer to the instruction manual that came with the speaker.

System cable

Connecting the system cable to the Media Receiver

Media Receiver (rear view)

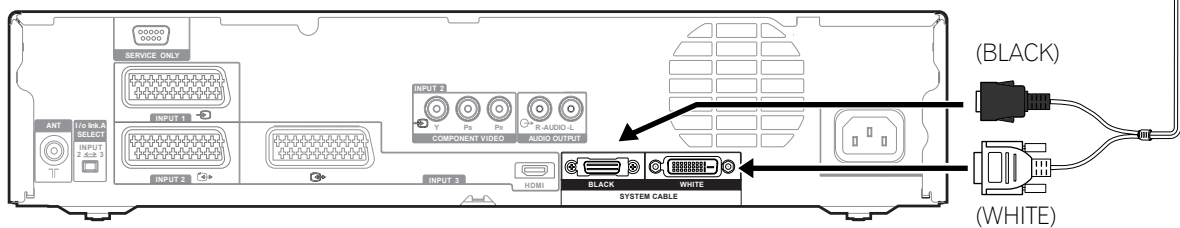

Routing cables

Speed clamps and bead bands are supplied for bunching cables. Once properly bunched, follow the steps below to route the cables.

When the speakers are installed on the sides

(rear view)

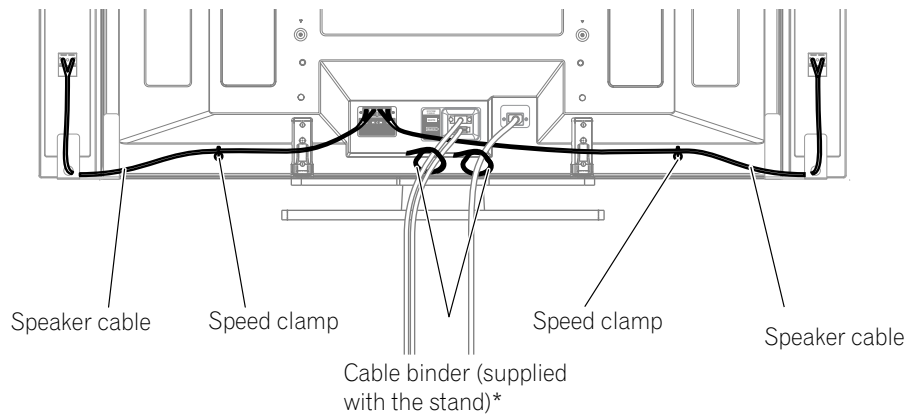

Attaching speed clamps to the main unit

Attach the speed clamps using the 2 holes marked with

↑ below, depending on your routing system.

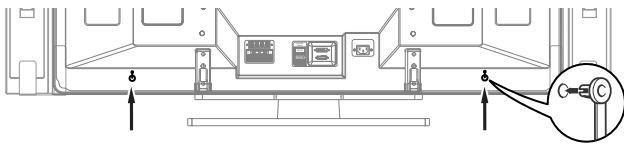

Attaching and removing speed clamps

Insert **[1]** into an appropriate hole on the rear of the Plasma Display and snap **[2]** into the back of **[1]** to lock the clamp.

Speed clamps are designed to be difficult to undo once in place. Please attach them carefully.

Use pliers to twist the clamp 90°, pulling outward. The clamp may deteriorate over time and become damaged if removed.

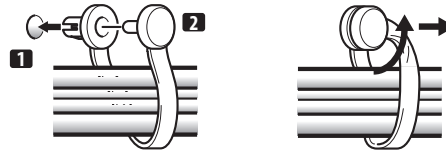

When the speakers are installed at the bottom (PDP-436FDE only)

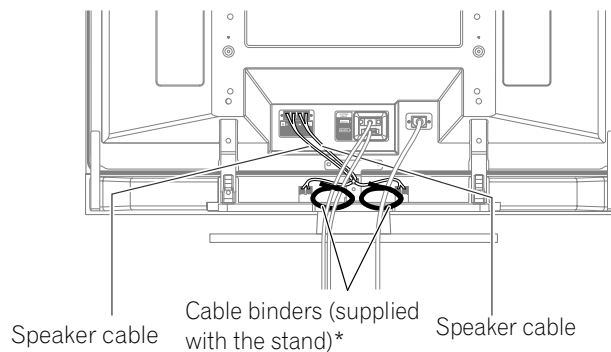

NOTE

- Use the supplied bead bands as necessary.

* Cable binder

Using the cable binders supplied with the stand, put the speaker and system cables together so that the cables are invisible from the front. At that time be careful not to apply any force to the connection sections of the cables.

Preparation

Preparing the remote control unit

Inserting batteries

- 1 Open the battery cover.

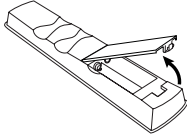

- 2 Load the supplied two AA size batteries while inserting their respective negative polarity (-) ends first.

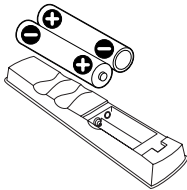

- Place batteries with their terminals corresponding to the (+) and (-) indicators in the battery compartment.

- 3 Close the battery cover.

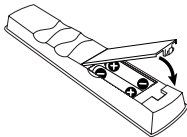

Cautions regarding batteries

Improper use of batteries can result in chemical leakage or explosion. Be sure to follow the instructions below.

- When you replace the batteries, use manganese or alkaline ones.
- Place the batteries with their terminals corresponding to the (+) and (-) indicators.
- Do not mix batteries of different types. Different types of batteries have different characteristics.
- Do not mix old and new batteries. Mixing old and new batteries can shorten the life of new batteries or cause chemical leakage in old batteries.
- Remove batteries as soon as they have worn out. Chemicals that leak from batteries can cause a rash. If you find any chemical leakage, wipe thoroughly with a cloth.
- The batteries supplied with this product may have a shorter life expectancy due to storage conditions.
- If you will not use the remote control unit for an extended period of time, remove the batteries from it.

CAUTION

- **WHEN DISPOSING OF USED BATTERIES, PLEASE COMPLY WITH GOVERNMENTAL REGULATIONS OR ENVIRONMENTAL PUBLIC INSTRUCTION'S RULES THAT APPLY IN YOUR COUNTRY/AREA.**

Allowed operation range of the remote control unit

Operate the remote control unit while pointing it toward the remote control sensor (SR) located at the bottom right of the front panel of the Plasma Display. The distance from the remote control sensor must be within 7 m and the angle relative to the sensor must be within 30 degrees in the right, left, upward, or downward direction.

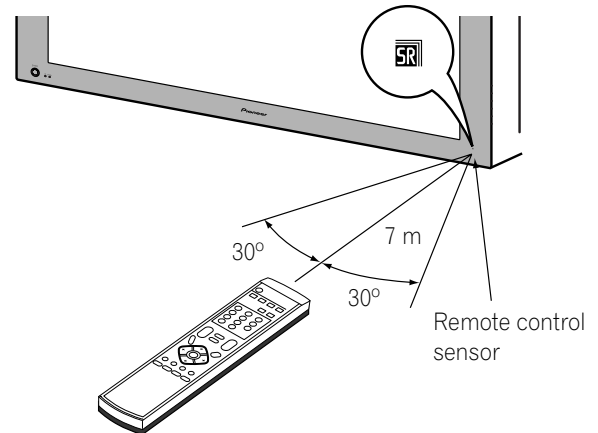

Cautions regarding the remote control unit

- Do not expose the remote control unit to shock. In addition, do not expose the remote control unit to liquids, and do not place in an area with high humidity.
- Do not install or place the remote control unit under direct sunlight. The heat may cause deformation of the unit.
- The remote control unit may not work properly if the remote control sensor of the Plasma Display is under direct sunlight or strong lighting. In such case, change the angle of the lighting or Plasma Display, or operate the remote control unit closer to the remote control sensor.
- When any obstacle exists between the remote control unit and the remote control sensor, the remote control unit may not function.
- As the batteries become empty, the remote control unit can function within a shorter distance from the remote control sensor. Replace the batteries with new ones early enough.
- The Plasma Display emits very weak infrared rays from its screen. If you place such equipment operated through infrared remote control as a VCR nearby, that equipment may not receive commands from its remote control unit properly or entirely. If this is the case, place that equipment at a location far enough from the Plasma Display.
- Depending on the installation environment, infrared rays from the Plasma Display may not allow this system to properly receive commands from the remote control unit or may shorten allowable distances between the remote control unit and the remote control sensor. The strength of infrared rays emitted from the screen differs, depending on images displayed on the screen.

Basic connections

Connecting to an antenna

To enjoy a clearer picture, use an outdoor antenna. The following is a brief explanation of the types of connections that are used for a coaxial cable.

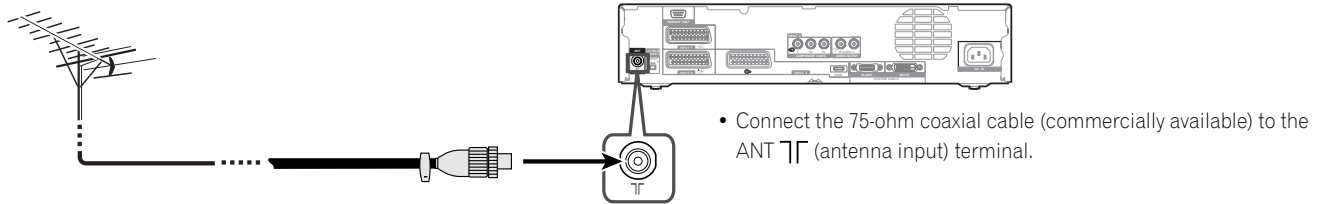

Antenna cable (commercially available)



If your outdoor antenna uses a 75-ohm coaxial cable with a standard DIN45325 plug (IEC169-2), plug it into the antenna terminal at the rear of the Media Receiver.

Connecting the power cord

Plasma Display (rear view)

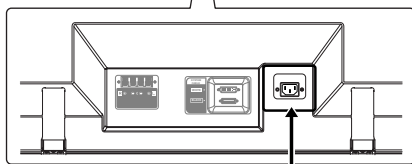
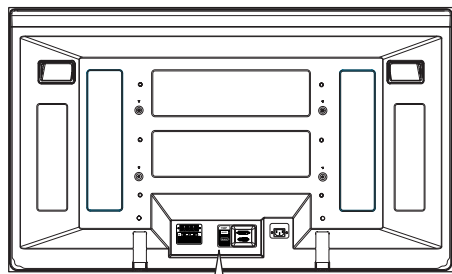

Europe, except UK and Eire

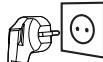

UK and Eire

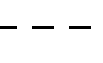

Attaching the ferrite core

To help prevent noise, attach the supplied ferrite core to the connector end of the power cord as shown. Use the supplied cable tie to prevent the ferrite core from slipping on the cable.

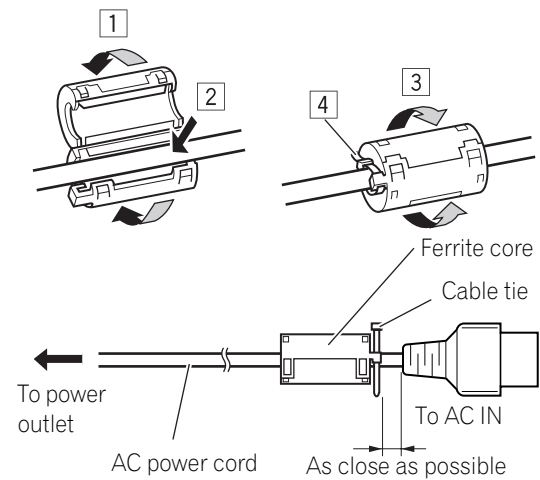

Media Receiver (rear view)

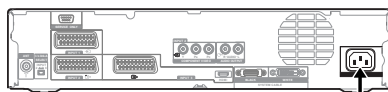

Europe, except UK and Eire



UK and Eire



NOTE

- Disconnect the power cord from the power outlet, Plasma Display and Media Receiver when the system is not going to be used for a long period of time.

Unless you set up TV channels that you can watch under the current conditions, you cannot tune in those channels. For the procedure, see "Setting up TV channels automatically" on page 27.

Turning on/ off the power

NOTE

- When the Media Receiver is plugged into a power outlet, it is placed into the standby mode; the STANDBY indicator on its front panel should flash red. The Media Receiver stays in the standby mode unless it is unplugged from the power outlet.

To turn on the system, press **POWER** on the Plasma Display.

- The POWER ON indicators on the Plasma Display and Media Receiver light up in blue.

To turn off the system, press **POWER** on the remote control unit or **STANDBY/ON** on the Media Receiver.

- The Plasma Display and Media Receiver are placed into the standby mode; their respective STANDBY/ON indicators light up in red.
- You can then turn on the system again by pressing **POWER** or **0** to **9** on the remote control unit or **STANDBY/ON** on the Media Receiver. If you press **0** on the remote control unit, images come from the INPUT 1 source. If you press **1** to **9**, TV images display.

You can also press **POWER** on the Plasma Display to turn off the system. However, you cannot then turn on the system again by pressing the buttons on the remote control unit and Media Receiver.

NOTE

- If you are not going to use the Plasma Display System for a long period of time, be sure to remove the power cord from the power outlet.
- When the system is placed into the standby mode, the main power flow is cut and the system is no longer fully operational. A minute flow of power feeds the system to maintain operation readiness.

Plasma Display



Media Receiver

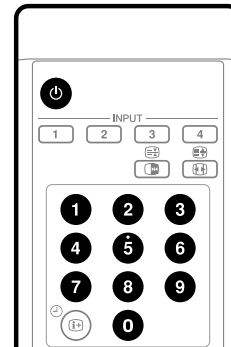
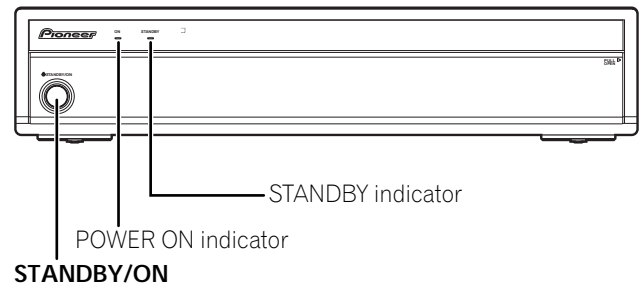

Plasma Display/Media Receiver status indicators

The table below shows the operational status of the Plasma Display System. You can check the current status of the system with the indicators on the Plasma Display and Media Receiver.

Indicator Status				System Status
Plasma Display		Media Receiver		
POWER ON	STANDBY	POWER ON	STANDBY	
●	●	●	●	The power cords of both the Plasma Display and the Media Receiver have been disconnected. Or, the power cord of the Plasma Display has been connected but the POWER button of the Plasma Display is off.
☀	●	☀	●	Power to the system is on.
●	☀	●	☀	The system is in the standby mode.
●	☀ Flashing	●	●	The power cord of the Media Receiver has been disconnected.
●	●	●	☀ Flashing	Power to the Plasma Display is off. Or the power cord of the Plasma Display has been disconnected.

For other than the above, see "Troubleshooting" on page 46.

Media Receiver (front view)

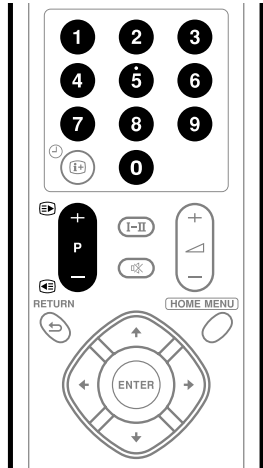
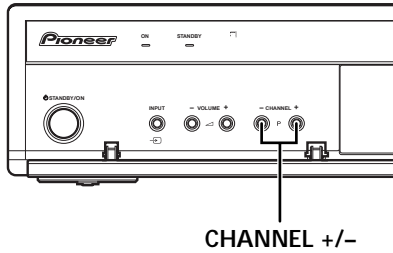

Channel display

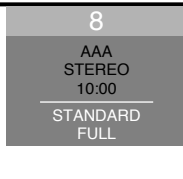

Changing channels

Using P +/P - on the remote control unit

- Press **P +** to increase the channel number.
- Press **P -** to decrease the channel number.

When viewing Teletext information:

- Press **P +** to increase the page number.
- Press **P -** to decrease the page number.

For Teletext, see "Using the Teletext Functions" on pages 44 and 45.

NOTE

- **CHANNEL +/-** on the Media Receiver operates the same as **P +/P -**.
- **P +/P -** cannot pick up channels that are set to skip. For Channel Skip, see steps 13 and 14 under "Using Manual Adjust" (page 28).

Using 0 - 9 on the remote control unit

Select channels directly by pressing buttons **0** to **9**.

EXAMPLE

- To select channel 2 (1-digit channel), press **2**.
- To select channel 12 (2-digit channel), press **1** then **2**.

When viewing Teletext information:

View a page directly which is 3-digit page number from 100 to 899 by pressing buttons **0** to **9**. See page 44.

NOTE

- In the standby mode, when you press **0**, the power turns on and images come from the INPUT 1 source. Or, when you press any button from **1** to **9**, TV images display.

Tuning to your favourite channels

If you have registered your favourite channels, selecting from the registered list may be the easiest way to tune to those channels.

NOTE

- You can register up to 16 channels as your favourite channels. For the registration, see steps 13 and 14 under "Using Manual Adjust" (page 28).
- While watching broadcasts, press **ENTER** to call up the Favourite Channel List.

Favourites	
01 *****	09 *****
02 ****	10 ****
03 ****	11 ****
04 ****	12 ****
05 ****	13 ****
06 ****	14 ****
07 ****	15 ****
08 ****	16 ****

- Select a favourite channel to tune in (**▲/▼**, **◀/▶** then **ENTER**).
 - Press **RETURN** to exit the Favourite Channel List.

Changing the volume and sound

Using **▲ + / ▼ -** on the remote control unit

- To increase the volume, press **▲ +**.
- To decrease the volume, press **▼ -**.

NOTE

- VOLUME +/-** on the Media Receiver operates the same as **▲ + / ▼ -**.

Using **⊘** on the remote control unit

⊘ mutes the current sound output.

- Press **⊘**.
 - "⊘" appears on the screen.
- Press **⊘** again to cancel the mute mode.
 - Pressing **▲ +** also cancels the mute mode.

Media Receiver (front view)

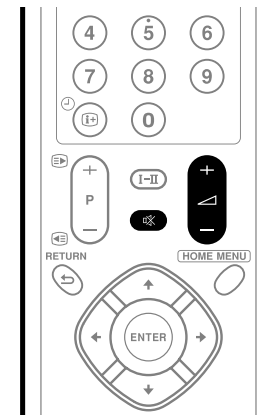
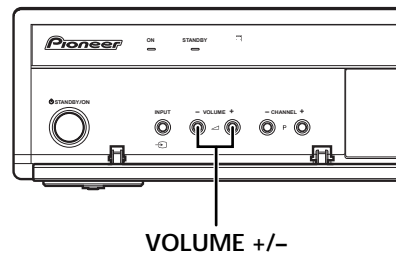

Volume adjustment



Muting



Using I-II on the remote control unit

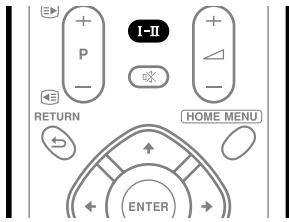

Each time you press **I-II**, MTS toggles as shown below.

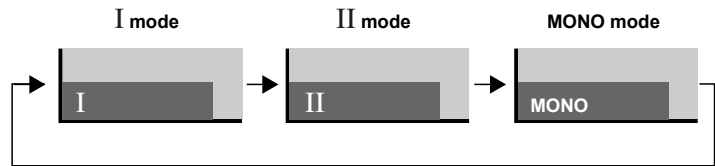



		Setting		
		I	II	MONO
NICAM Broadcasts	Stereo	1 AAA NICAM STEREO 10:00	1 AAA NICAM STEREO 10:00	1 AAA MONO 10:00
	Bilingual	2 BBB NICAM I 10:00	2 BBB NICAM II 10:00	2 BBB MONO 10:00
	Monaural	3 CCC NICAM MONO 10:00	3 CCC NICAM MONO 10:00	3 CCC MONO 10:00
A2 Broadcasts	Stereo	4 DDD STEREO 10:00	4 DDD STEREO 10:00	4 DDD MONO 10:00
	Bilingual	5 EEE DUAL I 10:00	5 EEE DUAL II 10:00	5 EEE MONO 10:00
	Monaural	6 FFF MONO 10:00	6 FFF MONO 10:00	6 FFF MONO 10:00

NOTE

- In each of the sound multiplex mode selected using the **I-II** button, the display changes depending on broadcasting signals being received.
- Once the MONO mode is selected, the Plasma Display System sound remains mono even if the system receives a stereo broadcast. You must switch the mode back to I or II mode if you want to hear stereo sound again.
- Selecting a sound multiplex mode while the input source is INPUT 1 to 4 does not change the type of sound. In this case, sound is determined by the video source.

Freezing images

Use the following procedure to capture and freeze one frame from a moving image that you are watching.

- 1 Press .
 - A still image appears on the right screen while a moving image is shown on the left screen.
- 2 Press  again to cancel the function.

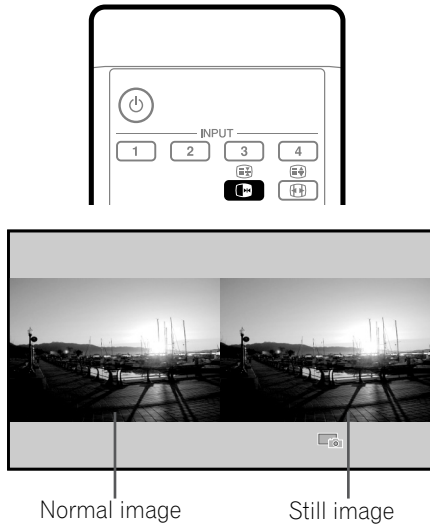

 **NOTE**

- When this function is not available, a warning message appears.

Using the menu

Home Menu	Item	Page
Picture	AV Selection	30
	Contrast	31
	Brightness	31
	Colour	31
	Tint	31
	Sharpness	31
	Pro Adjust	31
	Reset	31

Sound	Treble	34
	Bass	34
	Balance	34
	Reset	34
	FOCUS	34
	Front Surround	34

Power Control	Energy Save	35
	No Signal off	35
	No Operation off	35

Sleep Timer	—	38
-------------	---	----

Option	Position	36
	Auto Size	37
	4:3 Mode	38
	Side Mask	38
	HDMI Input	41
	Drive Mode	36
	Colour System	36
	Input Select	36

Setup	Auto Installation	27
	Analogue TV Setup	27 – 29
	Password	38, 39
	Language	30

Menu operations

The following describes the typical procedure for setting up the menus. For the actual procedures, see the appropriate pages that describe individual functions.

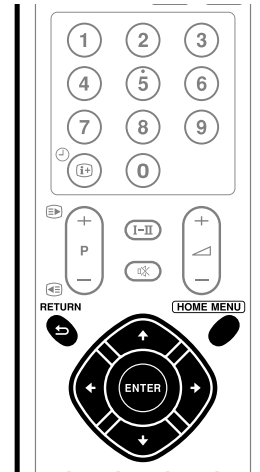

- 1 Press **HOME MENU**.
- 2 Press **↑/↓** to select a menu item, and then press **ENTER**.
- 3 Repeat step 2 until you access the desired submenu item.
 - The number of menu layers differs depending on the menu items.
- 4 Press **←/→** to select an option (or parameter), and then press **ENTER**.
 - For some menu items, press **↑/↓** instead of **←/→**.
- 5 Press **HOME MENU** to exit the menu.

NOTE

- You can return to the upper menu levels by pressing **RETURN**.

Basic Adjustment Settings

Setting up TV channels automatically

This section describes how to automatically search for and set up TV channels.

Using Auto Installation

When the Plasma Display System is switched on for the first time after purchase, the initial auto installation is initiated. You can automatically set language, country and channels in successive operations.

- 1 Select "Language" (▲/▼).
- 2 Select a language (◀/▶).



- You can select from among 14 languages; English, German, French, Italian, Spanish, Dutch, Swedish, Portuguese, Greek, Finnish, Russian, Turkish, Norwegian, and Danish.

- 3 Select "Country" (▲/▼).
- 4 Select the country (◀/▶).
- 5 Select "Start" (▲/▼ then **ENTER**).
 - Auto Installation automatically starts.
 - To quit Auto Installation in progress, press **RETURN**.

NOTE

- You can start Auto Installation from the Home menu after moving to another country, for example. Perform the following steps ① to ③ before starting Auto Installation.
 - ① Press **HOME MENU**.
 - ② Select "Setup" (▲/▼ then **ENTER**).
 - ③ Select "Auto Installation" (▲/▼ then **ENTER**).
 - The password entry screen appears. Enter your 4-digit password using buttons **0 – 9**.
- If no channel is found, check the antenna connections, and then retry Auto Installation.

Setting up TV channels manually

This section describes how to set up TV channels manually.

Using Manual Adjust

Use Manual Adjust to set up TV channels manually.

- 1 Press **HOME MENU**.
- 2 Select "Setup" (▲/▼ then **ENTER**).
- 3 Select "Analogue TV Setup" (▲/▼ then **ENTER**).
 - The password entry screen appears. Enter your 4-digit password using buttons **0 – 9**. For the password, see "Using a password" on page 38.
- 4 Select "Manual Adjust" (▲/▼ then **ENTER**).
- 5 Select "Programme Entry" (▲/▼).

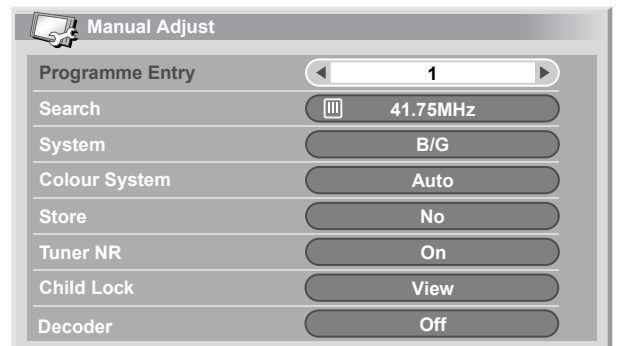

- 6 Select a programme number (◀/▶).
 - You can select 1 through 99.
- 7 Select "Search" (▲/▼).
- 8 Enter a frequency using buttons **0 – 9** and **ENTER**.
 - You can also press ◀/▶ to enter a frequency.



- 9 Select "System" (▲/▼).
- 10 Select a sound system (◀/▶).
- You can select from among "B/G", "D/K", "I", "L", and "L".



- 11 Select "Colour System" (▲/▼).
- 12 Select a colour system (◀/▶).
- You can select from among "Auto", "PAL", "SECAM", and "4.43NTSC".



- 13 Select "Store" (▲/▼).
- 14 Select "Yes", "Yes (Listed)", or "No" (◀/▶).



Item	Description
Yes	You can select the channel using P +/P - .
Yes (Listed)	Select this option to register the channel as your favourite channel. You can select the channel using the Favourite Channel list and P +/P - .
No	You cannot select the channel using P +/P - .

- To set up for another channel, repeat steps 6 to 14.

- 15 Press **HOME MENU** to exit the menu.

NOTE

- The above procedure transfers and sets the selected channel information to the connected recording equipment such as a VCR or DVD recorder.
- Manual Adjust also allows you to make selections for "Tuner NR", "Child Lock", and "Decoder". See "Reducing video noise", "Setting Child Lock", and "Selecting a decoder input terminal".

Reducing video noise

For the individual channels, you can specify whether the Plasma Display System should reduce video noise depending on the levels of broadcasting signals.

- Repeat steps 1 to 6 provided for "Using Manual Adjust".
 - After selecting a channel (using Programme Entry), perform the following steps.
- Select "Tuner NR" (▲/▼).

- Select "On" or "Off" (◀/▶).



- Press **HOME MENU** to exit the menu.

NOTE

- This function may not achieve a satisfactory result, depending on the conditions of broadcasting signals.
- When using a decoder with a decoder terminal selected, this function may fail to achieve a good result.

Setting Child Lock

Child Lock inhibits selected TV channels from being tuned and watched.

- Repeat steps 1 to 6 provided for "Using Manual Adjust". After selecting a channel (using Programme Entry), perform the following steps.
- Select "Child Lock" (▲/▼).
- Select "Block" (◀/▶).



- The selection is switched between "View" and "Block".

- Press **HOME MENU** to exit the menu.

Selecting a decoder input terminal

If you have connected a decoder, select a decoder input terminal (INPUT1).

- Repeat steps 1 to 6 provided for "Using Manual Adjust". After selecting a channel (using Programme Entry), do the following steps.
- Select "Decoder" (▲/▼).
- Select "INPUT 1" (◀/▶).



- Press **HOME MENU** to exit the menu.

NOTE

- With "Off" (factory default) selected, you cannot watch any images from the decoder.

Labelling TV channels

You can name TV channels that you have set up, using up to five characters. This may help you easily identify the channels during selections.

- 1 Press **HOME MENU**.
- 2 Select "Setup" (▲/▼ then **ENTER**).
- 3 Select "Analogue TV Setup" (▲/▼ then **ENTER**).
 - The password entry screen appears. Enter your 4-digit password using buttons **0 – 9**.
- 4 Select "Label" (▲/▼ then **ENTER**).
- 5 Select "Programme Entry" (▲/▼).
- 6 Select a programme number (←/→).
 - You can select 1 through 99.



- 7 Select "Label" (▲/▼ then **ENTER**).
 - The name entry screen appears.
- 8 Select the first character (▲/▼, ←/→ then **ENTER**).

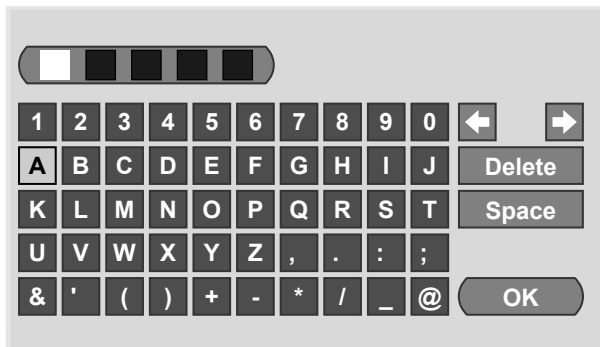

- The cursor moves to the second character.
- 9 Repeat step 8 to enter up to five characters.
 - To correct entered characters, select [←] or [→] on the screen, and then press **ENTER**. The cursor moves to the preceding or subsequent character.
 - To delete the current character, select [**Delete**] on the screen, and then press **ENTER**.
 - To put a space for the current character, select [**Space**] on the screen, and then press **ENTER**.
 - 10 To complete the name entry, press ▲/▼ or ←/→ to select [**OK**] on the screen, and then press **ENTER**.
 - 11 Press **HOME MENU** to exit the menu.

NOTE

- The above procedure transfers and sets the selected channel information to the connected recording equipment such as a VCR or DVD recorder.

Sorting preset TV channels

Use the following procedure to change the sequence of the preset TV programmes.

- 1 Press **HOME MENU**.
- 2 Select "Setup" (▲/▼ then **ENTER**).
- 3 Select "Analogue TV Setup" (▲/▼ then **ENTER**).
 - The password entry screen appears. Enter your 4-digit password using buttons **0 – 9**.
- 4 Select "Sort" (▲/▼ then **ENTER**).
 - The sort screen appears.



- 5 Select a channel to be shifted (▲/▼, ←/→ then **ENTER**).
- 6 Select a new location (▲/▼, ←/→ then **ENTER**).
 - Sorting is executed.
- 7 Press **HOME MENU** to exit the menu.

NOTE

- To change a page on the Sort screen in step 6, select ▲/▼ on the screen with ▲/▼ to select a page, and then press **ENTER**.
- The above procedure transfers and sets only the shifted channel information to recording equipment such as a VCR or DVD recorder.

Clock setting

Use the following procedure to set the time correctly.

- 1 Press **HOME MENU**.
- 2 Select "Setup" (▲/▼ then **ENTER**).
- 3 Select "Analogue TV Setup" (▲/▼ then **ENTER**).
 - The password entry screen appears. Enter your 4-digit password using buttons **0 – 9**.
- 4 Select "Clock" (▲/▼ then **ENTER**).
- 5 Select a TV channel to be used for auto clock setting (←/→).



- 6 Press **HOME MENU** to exit the menu.

NOTE

- If the system fails to set the date and time through the selected TV channel, the "Time & Date" entry screen appears. Set the correct, current time.
- The system obtains and displays time by adding Universal Coordinated Time (UTC) and Local Time Offset (LTO) data received with broadcasting signals. If the system fails to display a correct time, check with your local broadcasting station.

Language setting

You can select the language to be used for on-screen display such as menus and instructions, from among 14 languages; English, German, French, Italian, Spanish, Dutch, Swedish, Portuguese, Greek, Finnish, Russian, Turkish, Norwegian, and Danish.

For the language to be used in the TELETEXT mode, you can select from among West Europe, East Europe, Greece/Turkey, Russia, and Arabia.

- 1 Press **HOME MENU**.
- 2 Select "Setup" (▲/▼ then **ENTER**).
- 3 Select "Language" (▲/▼ then **ENTER**).
- 4 Select "Menu" (▲/▼).
- 5 Select a language (◀/▶).



- 6 Select "Teletext" (▲/▼).
- 7 Select a language (◀/▶).
- 8 Press **HOME MENU** to exit the menu.

AV Selection

Select from the five viewing options, depending on the current environment (e.g., room brightness), the type of the current TV programme, or the type of images input from external equipment.

- 1 Press **HOME MENU**.
- 2 Select "Picture" (▲/▼ then **ENTER**).
- 3 Select "AV Selection" (▲/▼ then **ENTER**).
- 4 Select the desired option (▲/▼ then **ENTER**).



Item	Description
STANDARD	For a highly defined image in a normally bright room This selection is shared by an external input and TV input sources.
DYNAMIC	For a very sharp image with the maximum contrast This mode does not allow manual image quality adjustment. This selection is shared by an external input and TV input sources.
MOVIE	For a movie This selection is shared by an external input and TV input sources.
GAME	Lowers image brightness for easier viewing This selection is shared by an external input and TV input sources.
USER	Allows the user to customize settings as desired. You can set the mode for each input source.

- 5 Press **HOME MENU** to exit the menu.

NOTE

- If you have selected "DYNAMIC", you cannot select "Contrast", "Brightness", "Colour", "Tint", "Sharpness", "Pro Adjust", and "Reset"; these menu items are dimmed.

Basic Adjustment Settings

Basic picture adjustments

Adjust the picture to your preference for the chosen AV Selection option (except DYNAMIC).

- 1 Press **HOME MENU**.
- 2 Select "Picture" (▲/▼ then **ENTER**).
- 3 Select an item to be adjusted (▲/▼ then **ENTER**).

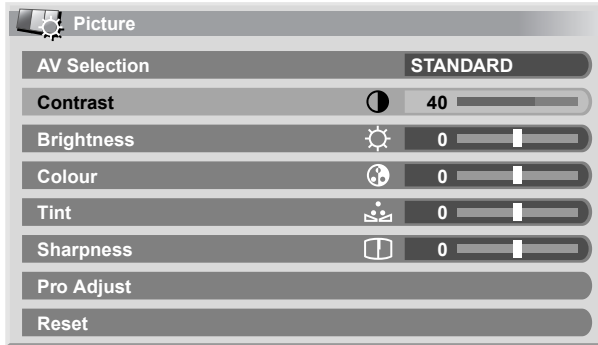

- 4 Select the desired level (←/→).



- When an adjustment screen is in display, you can also change the item to be adjusted, by pressing ▲/▼.

- 5 Press **HOME MENU** to exit the menu.

Item	← button	→ button
Contrast	For less contrast	For more contrast
Brightness	For less brightness	For more brightness
Colour	For less colour intensity	For more colour intensity
Tint	Skin tones become purplish	Skin tones become greenish
Sharpness	For less sharpness	For more sharpness

NOTE

- To perform advanced picture adjustments, select "Pro Adjust" in step 3 and then press **ENTER**. For the subsequent procedures see "Advanced picture adjustment".
- To restore the factory defaults for all items, press ▲/▼ to select "Reset" in step 3, and then press **ENTER**. A confirmation screen appears. Press ▲/▼ to select "Yes", and then press **ENTER**.

Advanced picture adjustments

The Plasma Display System provides various advanced functions for optimising the picture quality. For details on these functions, see the tables.

Using PureCinema

- 1 Press **HOME MENU**.
- 2 Select "Picture" (▲/▼ then **ENTER**).
- 3 Select "Pro Adjust" (▲/▼ then **ENTER**).
- 4 Select "PureCinema" (▲/▼ then **ENTER**).
- 5 Select the desired parameter (▲/▼ then **ENTER**).
 - For the selectable parameters, see the table.

PureCinema

Automatically detects a film-based source (originally encoded at 24 frames/second), analyses it, then recreates each still film frame for high-definition picture quality.

Selections	Off	Deactivates the PureCinema.
	Standard	Produces smooth and vivid moving images (film specific) by automatically detecting recorded image information when displaying DVD or high-definition images (e.g., movies) having 24 frames per second.
	ADV	Produces smooth and quality moving images (as shown on theatre screens) by converting to 72 Hz when displaying DVD images (e.g., movies) having 24 frames per second.

NOTE

- "Standard" is not selectable when 480p or 720p@60Hz signals are input.
- "ADV" is not selectable when PAL, SECAM, 576i, or 1080i@50Hz signals are input.
- Neither "Standard" nor "ADV" is selectable when 576p, 720p@50Hz, or 1080p@24Hz signals are input.

Using Colour Temp

- 1 Press **HOME MENU**.
- 2 Select "Picture" (▲/▼ then **ENTER**).
- 3 Select "Pro Adjust" (▲/▼ then **ENTER**).
- 4 Select "Colour Detail" (▲/▼ then **ENTER**).
- 5 Select "Colour Temp" (▲/▼ then **ENTER**).
- 6 Select the desired parameter (▲/▼ then **ENTER**).
 - If you have selected a desired parameter in this step, skip steps 7 and 8.
 - You may rather want to perform fine adjustment. To do this, select "Manual" first and then press and hold **ENTER** for more than three seconds. The manual adjustment screen appears. Then go to step 7.

Colour Temp

Adjusts the colour temperature, resulting in a better white balance.

Selections	High	White with bluish tone
	Mid-High	Intermediate tone between High and Mid
	Mid	Natural tone
	Mid-Low	Intermediate tone between Mid and Low
	Low	White with reddish tone
	Manual	Colour temperature adjusted to your preference

- 7 Select an item to be adjusted (▲/▼ then **ENTER**).
- 8 Select the desired level (◀/▶).

Item		← button	→ button
R High	Fine adjustment for bright portions	For weaker red	For stronger red
G High		For weaker green	For stronger green
B High		For weaker blue	For stronger blue
R Low	Fine adjustment for dark portions	For weaker red	For stronger red
G Low		For weaker green	For stronger green
B Low		For weaker blue	For stronger blue

- To perform adjustment for another item, press **RETURN**, and then repeat steps 7 and 8.
 - You may press ▲/▼ to immediately change an item to be adjusted.
- 9 Press **HOME MENU** to exit the menu.

Using CTI

- 1 Press **HOME MENU**.
- 2 Select "Picture" (▲/▼ then **ENTER**).
- 3 Select "Pro Adjust" (▲/▼ then **ENTER**).
- 4 Select "Colour Detail" (▲/▼ then **ENTER**).
- 5 Select "CTI" (▲/▼ then **ENTER**).

- 6 Select the desired parameter (▲/▼ then **ENTER**).

CTI

Provides images with clearer colour contours. The CTI stands for Colour Transient Improvement.

Selections	Off	Deactivates the CTI.
	On	Activates the CTI.

- 7 Press **HOME MENU** to exit the menu.

Using Colour Management

- 1 Press **HOME MENU**.
- 2 Select "Picture" (▲/▼ then **ENTER**).
- 3 Select "Pro Adjust" (▲/▼ then **ENTER**).
- 4 Select "Colour Detail" (▲/▼ then **ENTER**).
- 5 Select "Colour Management" (▲/▼ then **ENTER**).
- 6 Select an item to be adjusted (▲/▼ then **ENTER**).

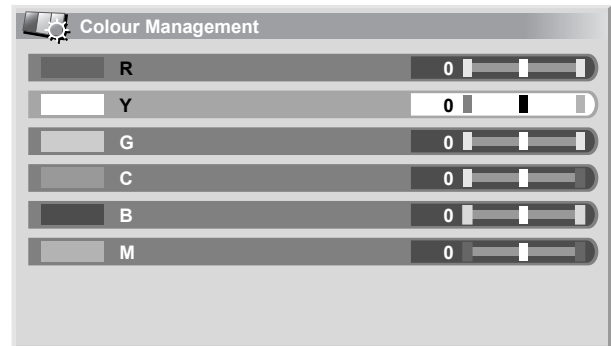

- 7 Select the desired level (◀/▶).

Item	← button	→ button
R	Closer to magenta	Closer to yellow
Y	Closer to red	Closer to green
G	Closer to yellow	Closer to cyan
C	Closer to green	Closer to blue
B	Closer to cyan	Closer to magenta
M	Closer to blue	Closer to red

- To perform adjustment for another item, press **RETURN**, and then repeat steps 6 and 7.
 - You may press ▲/▼ to immediately change an item to be adjusted.
- 8 Press **HOME MENU** to exit the menu.

Basic Adjustment Settings

Eliminating noise from images

- 1 Press **HOME MENU**.
- 2 Select "Picture" (▲/▼ then **ENTER**).
- 3 Select "Pro Adjust" (▲/▼ then **ENTER**).
- 4 Select "NR" (▲/▼ then **ENTER**).
- 5 Select an item to be adjusted (▲/▼ then **ENTER**).
 - You can select "DNR" or "MPEG NR".
- 6 Select the desired parameter (▲/▼ then **ENTER**).

DNR

Eliminates video noise for clean crisp images. The DNR stands for Digital Noise Reduction.

Selections	Off	Deactivates the DNR.
	High	Enhanced DNR
	Mid	Standard DNR
	Low	Moderate DNR

MPEG NR

Eliminates mosquito noise from video images when a digital TV channel is watched or a DVD is played, resulting in noise-free images.

Selections	Off	Deactivates the MPEG NR.
	High	Enhanced MPEG NR
	Mid	Standard MPEG NR
	Low	Moderate MPEG NR

- 7 Press **HOME MENU** to exit the menu.

Using the Dynamic Range Expander (DRE) functions

- 1 Press **HOME MENU**.
- 2 Select "Picture" (▲/▼ then **ENTER**).
- 3 Select "Pro Adjust" (▲/▼ then **ENTER**).
- 4 Select "DRE" (▲/▼ then **ENTER**).
- 5 Select an item to be adjusted (▲/▼ then **ENTER**).
 - You can select "Dynamic Contrast", "Black Level", "ACL" or "Gamma".
- 6 Select the desired parameter (▲/▼ then **ENTER**).

Dynamic Contrast

Emphasises the contrast on images so that the difference between brightness and darkness becomes more distinct.

Selections	Off	Deactivates the Dynamic Contrast.
	High	Enhanced Dynamic Contrast
	Mid	Standard Dynamic Contrast
	Low	Moderate Dynamic Contrast

Black Level

Emphasises dark portion on images so that the difference between brightness and darkness becomes more distinct.

Selections	Off	Deactivates the Black Level.
	On	Activates the Black Level.

ACL

Performs such compensation that results in the optimum contrast characteristics for images.

Selections	Off	Deactivates the ACL.
	On	Activates the ACL.

Gamma

Adjusts the gamma characteristics (image gradation characteristics).

Selections	1	Selects gamma characteristics 1.
	2	Selects gamma characteristics 2.
	3	Selects gamma characteristics 3.

- 7 Press **HOME MENU** to exit the menu.

Using the 3DYC and I-P Mode

- 1 Press **HOME MENU**.
- 2 Select "Picture" (▲/▼ then **ENTER**).
- 3 Select "Pro Adjust" (▲/▼ then **ENTER**).
- 4 Select "Others" (▲/▼ then **ENTER**).
- 5 Select an item to be adjusted (▲/▼ then **ENTER**).
 - You can select "3DYC" or "I-P Mode".
- 6 Select the desired parameter (▲/▼ then **ENTER**).

3DYC

Optimises characteristics for separating brightness signals and colour signals. This works for both video and still images.

Selections	Off	Deactivates the 3DYC.
	High	Enhanced 3DYC
	Mid	Standard 3DYC
	Low	Moderate 3DYC

I-P Mode

Perform optimum conversion from interlace signals to progressive signals. This works for both video and still images.

Selections	1	Optimum for video images
	2	Standard setting
	3	Optimum for still images

- 7 Press **HOME MENU** to exit the menu.

NOTE

- For the 3DYC, the individual parameters are selectable only when:
 - You have selected INPUT 1, 2, or 3 as the input source and "Video" as the input signal type (page 36); or
 - You have selected INPUT 4 as the input source and have not connected a S-Video cable; or
 - You have selected the analogue tuner.
- For the I-P Mode, the individual parameters are not selectable for the following input signals:
 - 480p, 720p@60Hz, 576p, 720p@50Hz, 1080p@24Hz.

Sound adjustments

You can adjust the sound quality to your preference with the following settings.

Adjust the sound to your preference for the chosen AV Selection option. See page 30.

- 1 Press **HOME MENU**.
- 2 Select "Sound" (▲/▼ then **ENTER**).
- 3 Select an item to be adjusted (▲/▼).
- 4 Select the desired level (◀/▶).

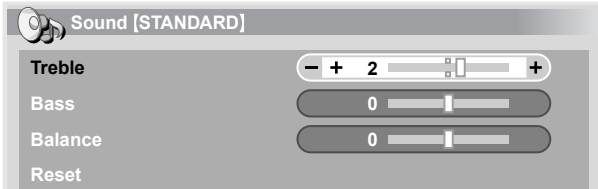

Item	◀ button	▶ button
Treble	For weaker treble	For stronger treble
Bass	For weaker bass	For stronger bass
Balance	Decreases audio from the right speaker.	Decreases audio from the left speaker.

- 5 Press **HOME MENU** to exit the menu.

NOTE

- To restore the factory defaults for all items, press ▲/▼ to select "Reset" in step 3, and then press **ENTER**. A confirmation screen appears. Press ▲/▼ to select "Yes", and then press **ENTER**.

FOCUS

This shifts the sound coming direction (sound images) upward and produces clear sound contours.

- 1 Press **HOME MENU**.
- 2 Select "Sound" (▲/▼ then **ENTER**).
- 3 Select "FOCUS" (▲/▼).
- 4 Select the desired parameter (◀/▶).

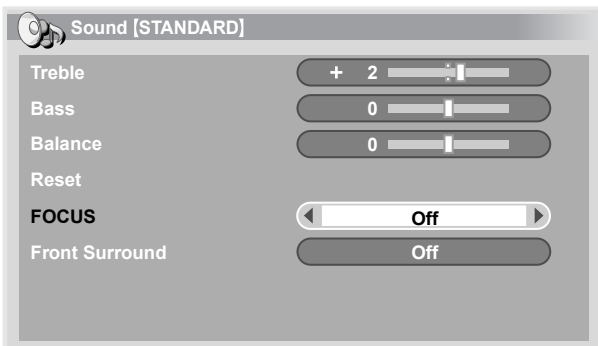

Item	Description
Off (factory default)	Deactivates the FOCUS.
On	Activates the FOCUS.

- 5 Press **HOME MENU** to exit the menu.

NOTE

- The effect of this function differs depending on signals.

Front Surround

This provides three-dimensional sound effects and/or deep, rich bass.

- 1 Press **HOME MENU**.
- 2 Select "Sound" (▲/▼ then **ENTER**).
- 3 Select "Front Surround" (▲/▼).
- 4 Select the desired parameter (◀/▶).

Item	Description
Off	Deactivates both the SRS and TruBass.
SRS	Reproduces highly effective three-dimensional sound.
TruBass (factory default)	Provides deep, rich bass using a new technology.
TruBass + SRS	Provides both TruBass and SRS effects.

- 5 Press **HOME MENU** to exit the menu.

NOTE

- (WOW) designates a status where the FOCUS is on and TruBass + SRS has been selected for Front Surround.
- is a trademark of SRS Labs, Inc.
- WOW technology is incorporated under license from SRS Labs, Inc.
- The effect of this function differs depending on signals.

Basic Adjustment Settings

Power Control

Power Control provides convenient functions for power saving.

Energy Save

You may use one of the three Energy Save modes to save power consumption.

- 1 Press **HOME MENU**.
- 2 Select "Power Control" (▲/▼ then **ENTER**).
- 3 Select "Energy Save" (▲/▼ then **ENTER**).
- 4 Select "Save1", "Save 2", or "Picture Off" (▲/▼ then **ENTER**).

Item	Description
Standard	Does not decrease the picture brightness.
Save1	Slightly lowers power consumption while slightly suppressing the brightness drop level.
Save2	Decreases the picture brightness and lowers power consumption.
Picture Off	Deactivates the screen to save power. To restore the screen display, press any button other than ▲ +/▼ - and ⏻. This setting is not memorised by the system.

- 5 Press **HOME MENU** to exit the menu.

No Signal off

The system will be automatically placed into the standby mode if no signal is received for 15 minutes.

- 1 Press **HOME MENU**.
- 2 Select "Power Control" (▲/▼ then **ENTER**).
- 3 Select "No Signal off" (▲/▼ then **ENTER**).
- 4 Select "Enable" (▲/▼ then **ENTER**).

Item	Description
Disable (factory default)	Does not place the system into the standby mode.
Enable	Places the system into the standby mode if no signal is received for 15 minutes.

- 5 Press **HOME MENU** to exit the menu.

NOTE

- Five minutes before the system is placed into the standby mode, a message appears every minute.
- The system may not be placed into the standby mode when noise signals are present at the Media Receiver after a TV programme finishes.

No Operation off

The system will be automatically placed into the standby mode when no operation is performed for three hours.

- 1 Press **HOME MENU**.
- 2 Select "Power Control" (▲/▼ then **ENTER**).
- 3 Select "No Operation off" (▲/▼ then **ENTER**).
- 4 Select "Enable" (▲/▼ then **ENTER**).

Item	Description
Disable (factory default)	Does not place the system into the standby mode.
Enable	Places the system into the standby mode if no operation is performed for three hours.

- 5 Press **HOME MENU** to exit the menu.

NOTE

- Five minutes before the system is placed into the standby mode, a message appears every minute.

Switching the vertical drive frequency

You can switch the vertical drive frequency for screen display between 75 Hz and 100 Hz. Choose the drive frequency that better suits your broadcasting signals.

- 1 Press **HOME MENU**.
- 2 Select "Option" (▲/▼ then **ENTER**).
- 3 Select "Drive Mode" (▲/▼ then **ENTER**).
- 4 Select 75 Hz or 100 Hz (▲/▼ then **ENTER**).

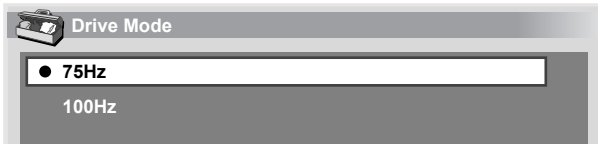

- 5 Press **HOME MENU** to exit the menu.

NOTE

- This setting can be made for each input source separately.
- This setting cannot be made when 480i, 480p, 1080i@60Hz, 720p@60Hz, or 1080p@24Hz signals are input.
- If you select "Auto" for "Side Mask" (page 38), the selection for "Drive Mode" becomes ineffective.

Adjusting image positions

Adjust the horizontal and vertical positions of images on the Plasma Display.

- 1 Press **HOME MENU**.
- 2 Select "Option" (▲/▼ then **ENTER**).
- 3 Select "Position" (▲/▼ then **ENTER**).
- 4 Select "H/V Position Adjust" (▲/▼ then **ENTER**).



- 5 Adjust the vertical position (▲/▼) or the horizontal position (◀/▶).
- 6 Press **HOME MENU** to exit the menu.

NOTE

- To restore the factory defaults for all items, press ▲/▼ to select "Reset" in step 4, and then press **ENTER**. A confirmation screen appears. Press ▲/▼ to select "Yes", and then press **ENTER**.
- Adjustments are stored separately according to input source.

Selecting an input signal type

After connecting to the INPUT 1, INPUT 2, or INPUT 3 terminal, specify the type of video signals to be received from the connected equipment. For the type of the signals, see the operation manual that came with the connected equipment.

Before starting the menu, press **INPUT 1**, **INPUT 2**, or **INPUT 3** on the remote control unit or press **INPUT** on the Media Receiver to select an input source.

- 1 Press **HOME MENU**.
- 2 Select "Option" (▲/▼ then **ENTER**).
- 3 Select "Input Select" (▲/▼ then **ENTER**).
- 4 Select a signal type (▲/▼ then **ENTER**).

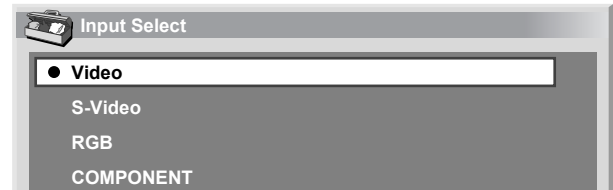

- For INPUT1, you can select Video or RGB.
- For INPUT2, you can select Video or S-Video or COMPONENT.
- For INPUT3, you can select Video, S-Video, or RGB.

- 5 Press **HOME MENU** to exit the menu.

NOTE

- If no image appears or images appear in inappropriate colours, specify another video signal type.
- For the signal types to be specified, check the operation manual that came with the connected equipment.

Colour system setting

If an image does not appear clearly, select another colour system (e.g., PAL, NTSC).

- 1 Press **HOME MENU**.
- 2 Select "Option" (▲/▼ then **ENTER**).
- 3 Select "Colour System" (▲/▼ then **ENTER**).
- 4 Select a video signal system (▲/▼ then **ENTER**).



- You can select "Auto", "PAL", "SECAM", "NTSC", or "4.43NTSC".
- With "Auto" selected, input signals are automatically identified.

- 5 Press **HOME MENU** to exit the menu.

NOTE

- The factory default is "Auto".
- You need to perform colour system setting for each of INPUT 1 to 4.
- For the colour system setting, see steps 11 and 12 under "Using Manual Adjust" (page 28).

Selecting a screen size manually

Press **[+]** to switch among the screen size options selectable for the type of video signals currently received.

- Each time you press **[+]**, the selection is switched.
- The selectable screen sizes differ depending on the types of input signals.

Item	Description
4:3	For 4:3 "standard" pictures. A side mask appears on each side.
FULL 14:9	For 14:9 squeeze pictures. A thin side mask appears on each side.
CINEMA 14:9	For 14:9 letterbox pictures. A thin side mask appears on each side, and you may also see bars on the top and bottom with some programmes.
WIDE	In this mode the picture is progressively stretched toward each side of the screen.
FULL	For 16:9 squeeze pictures.
ZOOM	For 16:9 letterbox pictures. Bars may appear on the top and bottom with some programmes.
CINEMA	For 14:9 letterbox pictures. Bars may appear on the top and bottom on some programmes.

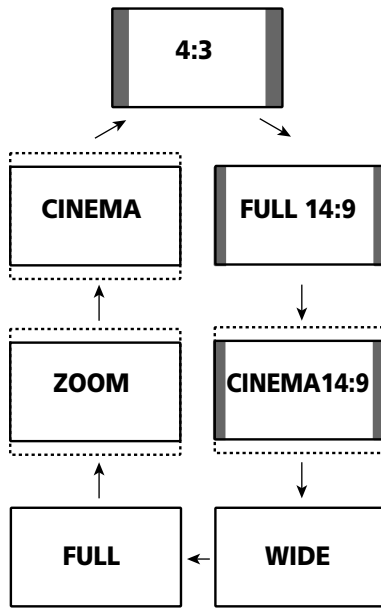

NOTE

- While watching High Definition TV broadcasting, pressing **[+]** switches among FULL, WIDE, 4:3, and ZOOM.

Selecting a screen size automatically

The Plasma Display automatically selects an appropriate screen size when the received video signals contain WSS (wide screen signaling) information or when video signals are received from a connected HDMI equipment (see page 41). To activate this function, use the following procedure.

- 1 Press **HOME MENU**.
- 2 Select "Option" (**↑/↓** then **ENTER**).
- 3 Select "Auto Size" (**↑/↓** then **ENTER**).
- 4 Select "On" (**↑/↓** then **ENTER**).

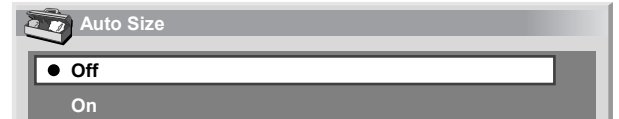

Item	Description
Off (factory default)	Deactivates the Auto Size function.
On	Activates the Auto Size function.

- 5 Press **HOME MENU** to exit the menu.

NOTE

- Manually select an appropriate screen size if an image does not automatically switch to a correct screen format.
- When the video signal contains no aspect ratio information, the function will not work even with "On" selected.

Selecting a screen size for received 4:3 aspect ratio signals

Specify whether the Plasma Display should choose the 4:3 mode or WIDE mode when 4:3 aspect ratio signals are received with the Auto Size function activated.

- 1 Press **HOME MENU**.
- 2 Select "Option" (**↑/↓** then **ENTER**).
- 3 Select "4:3 Mode" (**↑/↓** then **ENTER**).
- 4 Select "WIDE" or "4:3" (**↑/↓** then **ENTER**).



Item	Description
WIDE (factory default)	Wide image without side masks.
4:3	Keeps the 4:3 aspect ratio and presents side masks.



- 5 Press **HOME MENU** to exit the menu.

Changing the brightness at both sides of the screen (Side Mask)

With the 4:3, FULL 14:9, or CINEMA 14:9 screen size selected for the AV mode, you can change the brightness of the grey side masks that appear at both sides of the screen.

- 1 Press **HOME MENU**.
- 2 Select "Option" (▲/▼ then **ENTER**).
- 3 Select "Side Mask" (▲/▼ then **ENTER**).
- 4 Select the desired parameter (▲/▼ then **ENTER**).



Item	Description
Fixed (factory default)	Always sets the same brightness for the grey side masks.
Auto	Adjusts the brightness of the grey side masks according to the brightness of images.

- 5 Press **HOME MENU** to exit the menu.

NOTE

- If you select "Auto", the selection for "Drive Mode" (page 36) becomes ineffective.

Sleep Timer

When the selected time elapses, the Sleep Timer automatically places the system into the standby mode.

- 1 Press **HOME MENU**.
- 2 Select "Sleep Timer" (▲/▼ then **ENTER**).
- 3 Select the desired time (▲/▼ then **ENTER**).
 - You can select from among "Off" (cancel), "30 min", "60 min", "90 min", and "120 min".
- 4 Press **HOME MENU** to exit the menu.

NOTE

- Five minutes before the selected time elapses, the remaining time appears every minute.
- To check the remaining time, perform steps 1 and 2. After checking the time, press **HOME MENU** to restore the previous display.

Using a password

The Plasma Display System provides the Child Lock function for preventing children from watching inappropriate programmes. You need to enter a password when watching programmes with "Block" specified. Before the system is shipped, "1234" is preset as the factory-default password. You can however, change the password as you want.

When using the Home menu you select "Auto Installation", "Analogue TV Setup", or "Password", a screen prompting password entry appears to prevent others from changing the programme settings at their choices.

Entering a password

In a case where you select a channel blocked with Child Lock or password entry is requested when attempting to open the menu, enter a password correctly.

- 1 Enter a correct 4-digit password using buttons **0 - 9**.

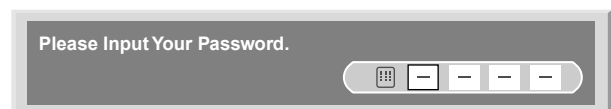

NOTE

- If you fail password entry three times, "Invalid password." appears, and the menu is closed. In order to display the password entry screen again to unlock the password, select the blocked channel or open the menu again.
- If the password entry screen disappears before entry, you may recall it by pressing **ENTER**.

Useful Adjustment Settings

Changing the password

Use the following procedure to change the password.

- 1 Press **HOME MENU**.
- 2 Select "Setup" (▲/▼ then **ENTER**).
- 3 Select "Password" (▲/▼ then **ENTER**).
 - The password entry screen appears. Enter the current 4-digit password using buttons **0 – 9**.
- 4 Select "Change Password" (▲/▼ then **ENTER**).

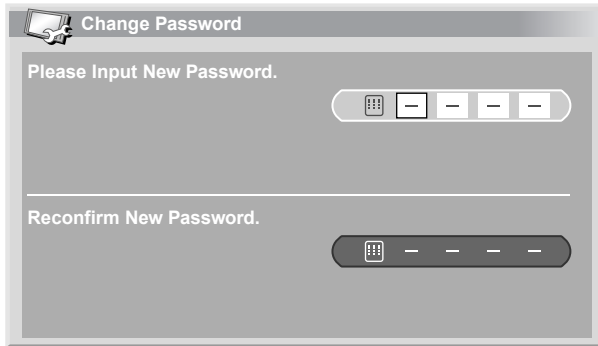

- 5 Enter a 4-digit password to be newly set, using buttons **0 – 9**.
- 6 Enter the same password that you have entered in step 5.
 - If an unmatching password is entered, the operation goes back to step 5 for reentry from the beginning.
 - If you fail password change three times by entering unmatching passwords, the menu is closed.
- 7 Press **HOME MENU** to exit the menu.

NOTE

- Take a note of the newly set password and keep it handy.

Resetting the password function

- 1 Press **HOME MENU**.
- 2 Select "Setup" (▲/▼ then **ENTER**).
- 3 Select "Password" (▲/▼ then **ENTER**).
 - The password entry screen appears. Enter your 4-digit password using buttons **0 – 9**.
- 4 Select "Reset" (▲/▼ then **ENTER**).
- 5 Select "Yes" (▲/▼ then **ENTER**).
- 6 Press **HOME MENU** to exit the menu.

NOTE

- The above procedure will reset the password to the factory default (1234).

Disabling the password function

Use the following procedure if you want to deactivate the protection function that prompts password entry.

- 1 Press **HOME MENU**.
- 2 Select "Setup" (▲/▼ then **ENTER**).
- 3 Select "Password" (▲/▼ then **ENTER**).
 - The password entry screen appears. Enter your 4-digit password using buttons **0 – 9**.
- 4 Select "Password Setting" (▲/▼ then **ENTER**).
- 5 Select "Disable" (▲/▼ then **ENTER**).
- 6 Press **HOME MENU** to exit the menu.

NOTE

- The above procedure will reset the password to the factory default (1234).
- After disabling the password function, you cannot change the Child Lock settings. For the Child Lock, see page 28.
- After disabling the password function, you cannot change or reset the password.
- When you enable the password function again after disabling it, the factory default password (1234) is restored.

We suggest you write down your password so you don't forget it.

PDP-506FDE/PDP-436FDE
Your password No.:



If you forget the password

When the message "Please Input Your Password" is displayed in the above procedure, press the **ENTER** button on the remote control unit and hold it down for 3 seconds or longer.

The password reverts to "1234".

You can connect many types of external equipment to your Plasma Display System, like a decoder, VCR, DVD player, personal computer, game console, and camcorder.

To view images coming from external equipment, select the input source using the **INPUT** buttons on the remote control (page 14) or the **INPUT** button on the Media Receiver.

CAUTION

- To protect all equipment, always unplug the Media Receiver from the power outlet before connecting to a decoder, VCR, DVD player, personal computer, game console, camcorder, or other external equipment.

NOTE

- Refer to the relevant operation manual (DVD player, personal computer, etc.) carefully before making connections.

Watching a decoder image

Connecting a decoder

Use the **INPUT 1** terminal when connecting a decoder and other audiovisual equipment.

Media Receiver (rear view)

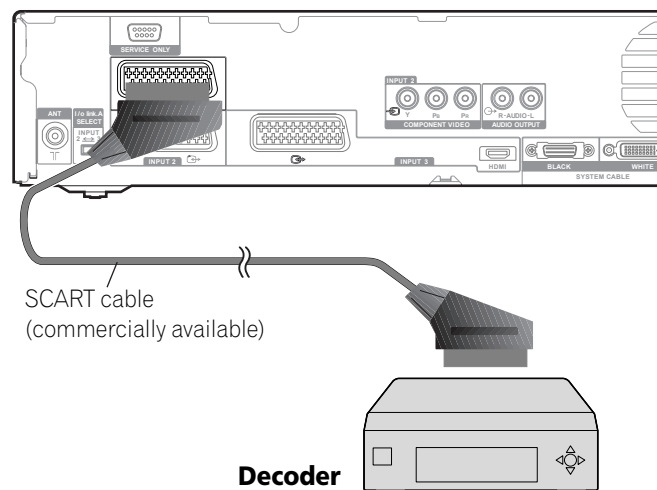

Displaying a decoder image

- Press buttons **0 – 9** or **P +/-P –** to select a programme specified for decoder setting (page 28).
- Press **INPUT 1** on the remote control unit or press **INPUT** on the Media Receiver to select INPUT1.

NOTE

- Be sure to use INPUT1 to connect a decoder.
- If decoder images do not come in clearly, you may need to change the input signal type setting using the menu. See page 36.
- Refer to your decoder operation manual for the signal type.

Watching a VCR image

Connecting a VCR

Use the **INPUT 2** terminals when connecting a VCR and other audiovisual equipment.

If your VCR supports TV-VCR advanced "AV link" systems (page 42), you can connect the VCR to the **INPUT 2** or **3** terminal on the Media Receiver using the fully-wired 21-pin SCART cable.

AV link advanced system

- Download tuning information directly from TV to VCR (Preset download).
- While watching TV, you can record a programme with a one-touch press of the VCR recording button. (WYSIWYR*)
 - * Refer to your VCR operation manual as some VCRs have an exclusive key for WYSIWYR.
- When you press the play button on the VCR, the system automatically turns on from standby and displays a VCR image.

NOTE

- TV-VCR advanced "AV link" systems may not be compatible with some external sources.

Media Receiver (rear view)

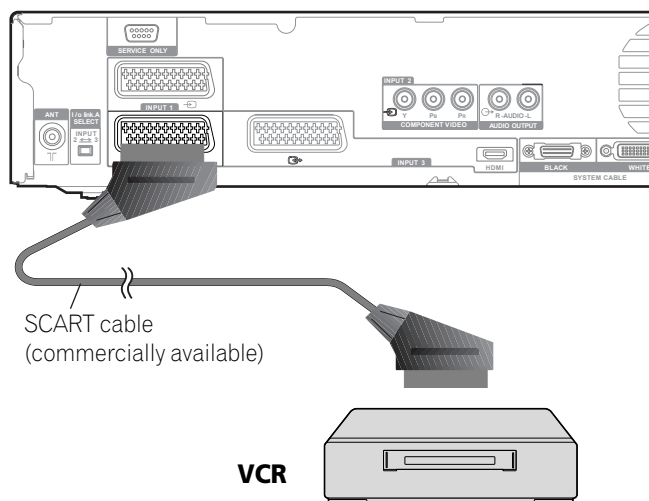

Displaying a VCR image

To watch a VCR image, press **INPUT 2** on the remote control unit or press **INPUT** on the Media Receiver to select INPUT2.

NOTE

- If VCR images do not come in clearly, you may need to change the input signal type setting using the menu. See page 36.
- Refer to your VCR operation manual for the signal type.
- The **INPUT 2** terminals are checked for cable connections in the order where; 1) S-Video, 2) Video.
- Connect external equipment to only terminals that are to be actually used.

Using HDMI Input

The INPUT 3 terminals include HDMI terminals to which digital video and audio signals can be input. To use the HDMI terminal, activate the terminal and specify the types of video and audio signals to be received from the connected equipment. For the types of these signals, see the operation manual that came with the connected equipment.

Before starting the menu, press **INPUT 3** on the remote control unit or press **INPUT** on the Media Receiver to select INPUT 3.

Input signal correlation table

1920□1080i@50Hz
720□576p@50Hz
1280□720p@50Hz
720(1440)□576i@50Hz
1920□1080i@59.94/60Hz
720□480p@59.94/60Hz
1280□720p@59.94/60Hz
720(1440)□480i@59.94/60Hz
1920□1080p@24Hz

For audio, the system supports the following:

- Linear PCM (STEREO 2ch)
- Sampling frequency: 32 kHz, 44.1 kHz, 48 kHz

Connecting HDMI equipment

Media Receiver (rear view)

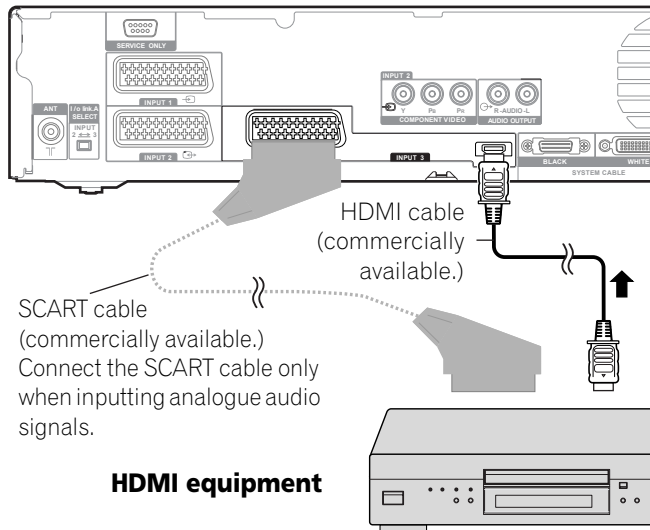

To activate the HDMI terminal:

- 1 Press **HOME MENU**.
- 2 Select "Option" (▲/▼ then **ENTER**).
- 3 Select "HDMI Input" (▲/▼ then **ENTER**).
- 4 Select "Setting" (▲/▼ then **ENTER**).
- 5 Select "Enable" (▲/▼ then **ENTER**).

Item	Description
Disable (factory default)	Deactivates the HDMI terminal.
Enable	Activates the HDMI terminal.

- 6 Press **HOME MENU** to exit the menu.

To specify the type of digital video signals:

- 1 Repeat steps 1 to 3 provided for "To activate the HDMI terminal".
- 2 Select "Video" (▲/▼ then **ENTER**).
- 3 Select the type of digital video signals (▲/▼ then **ENTER**).
 - If you select "Auto", an attempt will be made to identify the type of digital video signals when digital video signals are received.

Item	Description
Auto (factory default)	Automatically identifies input digital video signals.
Colour-1	Digital Component Video signals (4:2:2) locked
Colour-2	Digital Component Video signals (4:4:4) locked
Colour-3	Digital RGB signals locked

- 4 Press **HOME MENU** to exit the menu.

NOTE

- If you select a parameter other than "Auto", make such a setting that results in natural colour.
- If no image appears, specify another digital video signal type.
- For the digital video signal types to be specified, check the operation manual that came with the connected equipment.

To specify the type of audio signals:

- 1 Repeat steps 1 to 3 provided for "To activate the HDMI terminal".
- 2 Select "Audio" (▲/▼ then **ENTER**).
- 3 Select the type of audio signals (▲/▼ then **ENTER**).
 - If you select "Auto", an attempt will be made to identify the type of audio signals when audio signals are received.

Item	Description
Auto (factory default)	Automatically identifies input audio signals.
Digital	Accepts digital audio signals.
Analogue	Accepts analogue audio signals.

- 4 Press **HOME MENU** to exit the menu.

NOTE

- If no sound is output, specify another audio signal type.
- For the audio signal types to be specified, check the operation manual that came with the connected equipment.
- Depending on the equipment to be connected, you also need to connect analogue audio cables.

Using i/o Link.A

The Plasma Display System incorporates three typical i/o Link.A functions for smooth connections between Media Receiver and other audiovisual equipment.

One Touch Play

While the Plasma Display System is in standby mode, it automatically turns on and plays back images from the audiovisual source (e.g. VCR, DVD).

WYSIWYR (What You See Is What You Record)

When the remote control unit of the connected VCR has the WYSIWYR button, you can automatically start recording by pressing the WYSIWYR button.

Preset Download

Automatically transfers channel preset information from the tuner on the Plasma Display System to the one on the connected audiovisual equipment (e.g. VCR) via the INPUT 2 or 3 terminal.

 **NOTE**

- The i/o Link.A functions work only when the audiovisual equipment is connected to the INPUT 2 or 3 terminal on the Media Receiver with i/o Link.A via a fully wired 21-pin SCART.
- Either INPUT 2 or 3 is available for i/o Link.A, depending on the switch on the rear of the Media Receiver.
- Using this switch, select the input terminal to which recording equipment such as a VCR has been connected.
- Refer to operation manuals of each external equipment for the details.
- If a SCART cable has been connected to the INPUT 3 terminal with the i/o Link.A activated, input signals (other than Component) are automatically identified and displayed. If the i/o Link.A has been deactivated, Video is always selected for signals other than RGB because the system cannot identify among RGB, Y/C (S-Video), and CVBS (Video) signals; for example, receiving Y/C (S-Video) signals results in monochrome display.

Media Receiver (rear view)

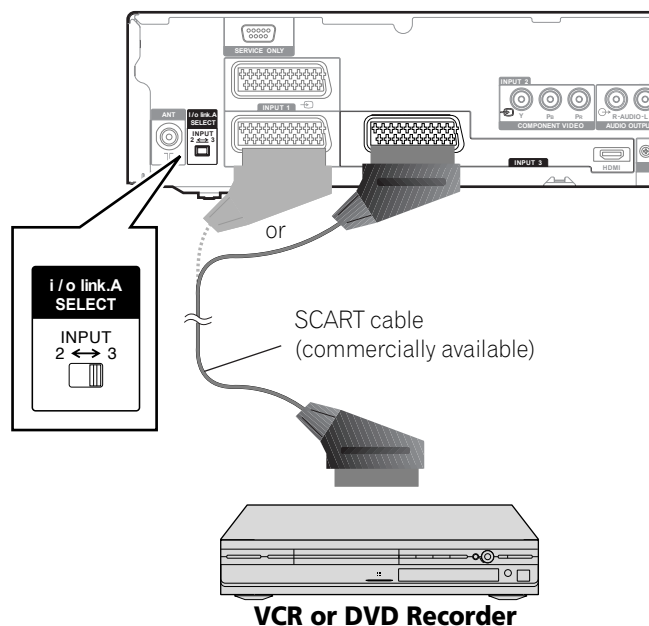

Watching a DVD image

Connecting a DVD player

Use the INPUT 2 terminal when connecting to a DVD player and other audiovisual equipment.

Media Receiver (rear view)

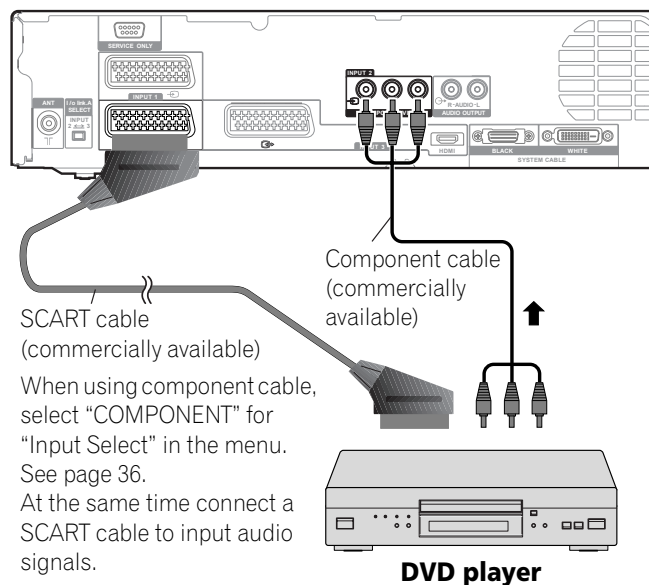

Displaying a DVD image

To watch a DVD image, press **INPUT 2** on the remote control unit or press **INPUT** on the Media Receiver to select INPUT2.

 **NOTE**

- If DVD images do not come in clearly, you may need to change the input signal type setting using the menu. See page 36.
- Refer to your DVD player operation manual for the signal type.

Enjoying a game console or watching camcorder images

Connecting a game console or camcorder

Use the INPUT 4 terminals to connect a game console, camcorder and other audiovisual equipment.

Media Receiver (front view)

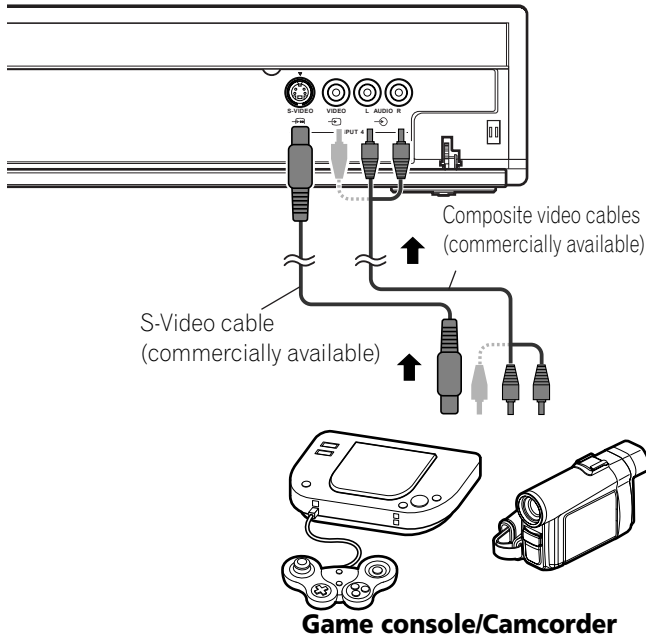

Enjoying through audio equipment in connection

Connecting audio equipment

You can enjoy more powerful sound by connecting such audio equipment as an AV receiver.

Media Receiver (rear view)

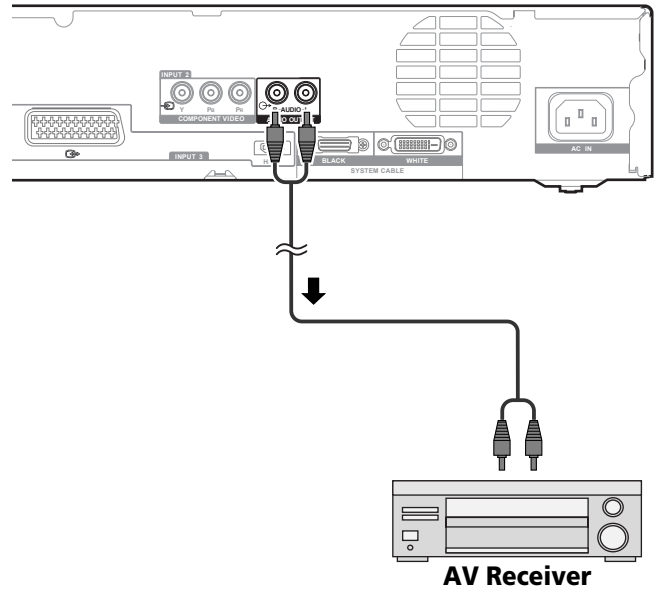

Displaying an image from the game console or camcorder

To watch an image coming from the game console or camcorder, press **INPUT 4** on the remote control unit or press **INPUT** on the Media Receiver to select INPUT4.

NOTE

- The INPUT 4 terminals are checked for cable connections in the order where; 1) S-Video, 2) Video.
- Connect external equipment to only terminals that are to be actually used.

NOTE

- For details, refer to the operation manual for the audio equipment to be connected.
- Audio corresponding to video signals for the current image display is always output to the AUDIO OUTPUT terminals.

What is Teletext?

Teletext broadcasts pages of information and entertainment to specially equipped television sets. Your Plasma Display System receives Teletext signals broadcast by TV networks, and decodes them into graphical format for viewing. News, weather and sports information, stock exchange prices and programme previews are among many services available.

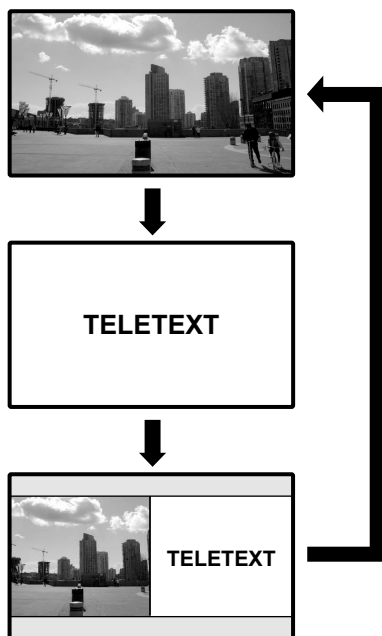
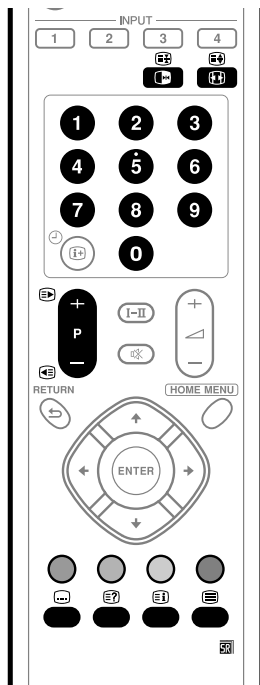

Operating the Teletext basics

Turning on and off Teletext

- 1 Select a TV channel or external input source providing a Teletext programme.
- 2 Press to display the Teletext (full screen).
- 3 Press again to display the Teletext on the right screen and normal image on the left screen.
 - Each time you press , the screen switches as shown to the left.
 - If you select a programme with no Teletext signal, "Cannot display Teletext." appears.

Selecting and operating Teletext pages

Use the following remote control buttons to select and operate Teletext pages.

Colour (RED/GREEN/YELLOW/BLUE):

You can select a group or block of pages displayed in the coloured brackets at the bottom of the screen by pressing the corresponding **colour (RED/GREEN/YELLOW/BLUE)** on the remote control unit.

0 – 9:

Directly select any page from 100 to 899 by using **0 – 9**.

/

Selects the next or previous page.

Each time you press , the teletext image switches as shown below.

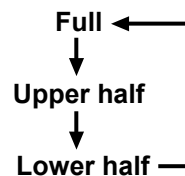

To display hidden information such as an answer to a quiz, press .

- Press again to hide the information.

To stop updating Teletext pages, press .

- Press again to release the hold mode.

Displays an Index page for the CEEFAX/FLOF format. Displays a TOP Over View page for the TOP format.

NOTE

- Before displaying the Teletext, return the screen to the single-screen mode.

Using the Teletext Functions

Displaying subpages

You can display several subpages as they are transmitted.

Subpage screen

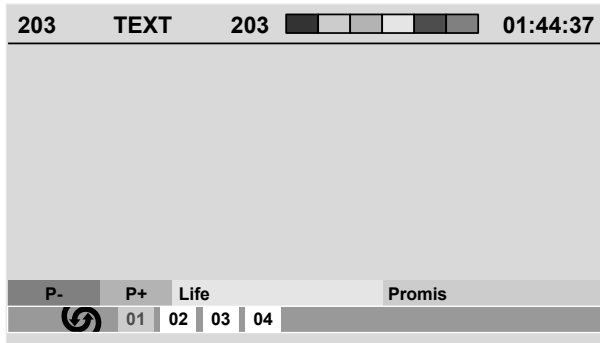

- 1 Press to display Teletext.
 - If you open a page containing subpages, the subpages are automatically displayed in sequence.
- 2 To quit automatic subpage change, press .
 - You can then manually change subpages by pressing .

NOTE

- Pressing causes the page to be changed and the subpage screen to disappear.
- Pressing stops automatic subpage change and performs its respective button function.

Displaying TOP Over View

When receiving TOP Teletext, you can read a TOP text overview.

TOP Over View screen

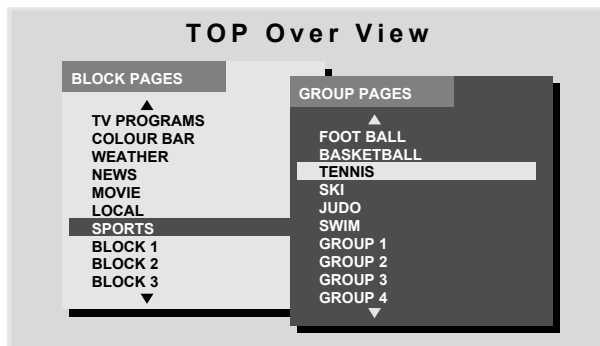

- 1 Press to display Teletext.
- 2 While receiving TOP Teletext, press to display TOP Over View.
- 3 Press and to select the desired block or group pages, and then press **ENTER**.

NOTE



- When the TOP Over View screen is in display, no other buttons are available than +/ -, **I-II**, , and .

Displaying subtitle pages

You can display several subtitles as they are transmitted.

- 1 Press to display the subtitle.
 - Subtitle is updated by the information sent by the broadcasting station.
- 2 Press again to access next available subtitle screen.

Troubleshooting

Problem	Possible Solution
<ul style="list-style-type: none"> No power. The system cannot be switched on. 	<ul style="list-style-type: none"> Make sure that the Plasma Display and the Media Receiver are connected correctly. (See page 17.) Is the power cord disconnected? (See page 20.) Has the main power been turned on? (See pages 21 and 22.) Check if you pressed buttons 0 – 9 on the remote control unit. (See page 21.) If the indicator on the system lights up red, press 0 – 9.
<ul style="list-style-type: none"> Blue and red rectangles appear on the screen alternately. 	<ul style="list-style-type: none"> Check if the system cable has been disconnected or almost disconnected. (See page 17.)
<ul style="list-style-type: none"> The system cannot be operated. 	<ul style="list-style-type: none"> External influences such as lightning, static electricity, etc., may cause improper operation. In this case, operate the system after first turning off the power of the Plasma Display and the Media Receiver, or unplugging the power cord and re-plugging it in after 1 or 2 minutes.
<ul style="list-style-type: none"> Remote control unit does not operate. 	<ul style="list-style-type: none"> Are batteries inserted with polarity (+, -) aligned? (See page 19.) Are batteries worn out? Replace with new batteries. (See page 19.) Operate the remote control unit while pointing it toward the remote control sensor on the Plasma Display. (See page 19.) Are you using it under strong or fluorescent lighting? Is a fluorescent light illuminated to remote control sensor?
<ul style="list-style-type: none"> No image and audio is presented. 	<ul style="list-style-type: none"> Check if the input source for video has been unintentionally selected although you want to watch a TV channel. (See page 22.) Check if you have selected a channel blocked with Child Lock. (See page 28.) Enter a password to temporarily cancel Child Lock. (See page 38.) Check the cable connection with the antenna. (See page 20.) Check the cable connection with the other equipment. (See pages 40 to 43.)
<ul style="list-style-type: none"> No picture. 	<ul style="list-style-type: none"> Is connection to other components correct? (See pages 40 to 43.) Is the Input Select setting correct? (See page 36.)
<ul style="list-style-type: none"> Audio is output but no image is presented. 	<ul style="list-style-type: none"> Check if you have selected "Picture Off" for Energy Save. With this option selected, the screen is deactivated: only sound is output. To restore the screen display, press any button other than  +/-  - or  (See page 35.)
<ul style="list-style-type: none"> Images are presented but no audio is output. 	<ul style="list-style-type: none"> Check if you have selected the minimum volume. (See page 23.) Check if you have muted sound. (See page 23.) When using INPUT 4 as the input source, check that the audio terminal is also in connection. (See page 43.)
<ul style="list-style-type: none"> Sound is reversed between the right and left. Sound is output from only a single speaker. 	<ul style="list-style-type: none"> Check if the speaker cable connections have been reversed between the right and left or if the speaker cable from either speaker has been disconnected. (See pages 12 and 18.) Has the balance been correctly adjusted? (See page 34.)
<ul style="list-style-type: none"> Picture is cut off. 	<ul style="list-style-type: none"> Is the image position correct? (See page 36.) Has the correct screen size been selected? (See pages 37.)
<ul style="list-style-type: none"> Strange colour, light colour, dark or colour misalignment. 	<ul style="list-style-type: none"> Adjust the picture tone. (See pages 31 to 33.) Is the room too bright? The picture may look dark in a room that is too bright. Check the colour system setting. (See pages 28 and 36.)
<ul style="list-style-type: none"> Power is suddenly turned off. 	<ul style="list-style-type: none"> The system's internal temperature has increased. Remove any objects blocking vent or clean. (See page 15.) Check the power control setting. (See page 35.) Check the sleep timer setting. (See page 38.)
<ul style="list-style-type: none"> Panel sounds /noises 	<ul style="list-style-type: none"> Panel generated sounds, examples: Fan motor noise, Electrical Circuit Humming / Glass Panel buzzing are normal operation of a phosphor-based matrix display.

If the following error codes appear on the screen, check the corresponding items in the table.

Code	Message	Check
SD04	Powering off. Internal temperature too high. Check temperature around PDP.	Check if the ambient temperature of the Plasma Display is high.
SD05	Powering off. Internal protection circuits activated. Is there a short in speaker cable?	Check the speaker cable connections between the Plasma Display and the speakers.
SD11	Powering off. Internal temperature too high. Check the temperature around media receiver.	Check if the ambient temperature of the Media Receiver is high.

Connecting pin assignments for SCART

Various audio and video devices may be connected via the SCART terminals.

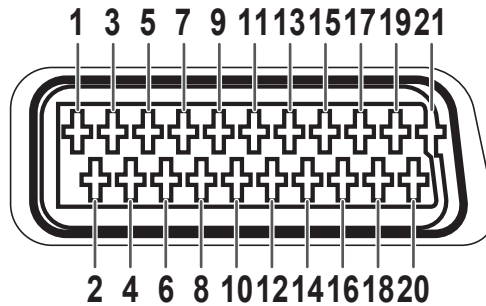

SCART (INPUT 1)

- | | | |
|---------------------------|------------------------|--------------------------------------|
| 1. Audio right output | 8. Audio-video control | 15. Red input |
| 2. Audio right input | 9. Earth for green | 16. Red/Green/Blue control |
| 3. Audio left output | 10. Not used | 17. Earth for video |
| 4. Common earth for audio | 11. Green input | 18. Earth for Red/Green/Blue control |
| 5. Earth for blue | 12. Not used | 19. Video output |
| 6. Audio left input | 13. Earth for red | 20. Video input |
| 7. Blue input | 14. Not used | 21. Plug shield |

SCART (INPUT 2)

- | | | |
|---------------------------|------------------------|-------------------------------|
| 1. Audio right output | 8. Audio-video control | 15. Chroma S-Video input |
| 2. Audio right input | 9. Earth | 16. Not used |
| 3. Audio left output | 10. AV link control | 17. Earth for video |
| 4. Common earth for audio | 11. Not used | 18. Earth |
| 5. Earth | 12. Not used | 19. Video output |
| 6. Audio left input | 13. Earth | 20. Video input/S-Video input |
| 7. Not used | 14. Not used | 21. Plug shield |

SCART (INPUT 3)

- | | | |
|---------------------------|------------------------|------------------------------------|
| 1. Audio right output | 8. Audio-video control | 15. Red input/Chroma S-Video input |
| 2. Audio right input | 9. Earth | 16. Red/Green/Blue control |
| 3. Audio left output | 10. AV link control | 17. Earth for video |
| 4. Common earth for audio | 11. Green input | 18. Earth |
| 5. Earth | 12. Not used | 19. Video output |
| 6. Audio left input | 13. Earth | 20. Video input/S-Video input |
| 7. Blue input | 14. Not used | 21. Plug shield |

Specifications

Item	50" Plasma Display, Model: PDP-506PE	43" Plasma Display, Model: PDP-436PE
Number of Pixels	1280 · 768 pixels	1024 · 768 pixels
Audio Amplifier	13 W + 13 W (1 kHz, 10 %, 8 Ω)	13 W + 13 W (1 kHz, 10 %, 8 Ω)
Surround System	SRS/FOCUS/TruBass	SRS/FOCUS/TruBass
Power Requirement	220–240 V AC, 50/60 Hz, 344 W (0.4 W Standby)	220–240 V AC, 50/60 Hz, 292 W (0.4 W Standby)
Dimensions	1224 (W) · 717 (H) · 92 (D) mm	1076 (W) · 632 (H) · 92 (D) mm
Weight	31.8 kg (70.1 lbs.)	25.8 kg (56.9 lbs.)

Item	Media Receiver, Model: PDP-R06FE		
Colour System	PAL/SECAM/NTSC 3.58/NTSC 4.43/PAL 60		
TV Function	Receiving System	B/G, D/K, I, L/L'	
	Tuner	VHF/UHF	E2–E69ch, F2–F10ch, I21–I69ch, IR A–IR Jch
		CATV	Hyper-band, S1–S41ch
	Auto Channel Preset	99 ch, Auto Preset, Auto Label, Auto Sort	
	STEREO	NICAM/A2	
Terminals	Rear	INPUT 1	SCART (AV in, RGB in, TV out)
		INPUT 2	SCART (AV in/out, S-VIDEO in, AV link * ¹) Component Video
		INPUT 3	SCART (AV in/out, S-VIDEO in, RGB in, AV link * ¹), HDMI in * ²
		Antenna	75 Ω Din Type for VHF/UHF in
	Front	INPUT 4	S-VIDEO, AV in
AUDIO OUTPUT Terminal	(Rear)	AUDIO out (FIX)	
Power Requirement	220–240 V AC, 50/60 Hz, 16 W (0.4 W Standby)		
Dimensions	420 (W) · 90 (H) · 299 (D) mm		
Weight	3.5 kg		

*¹ Switchable

*² This conforms to HDMI1.1 and HDCP1.1.

HDMI (High Definition Multimedia Interface) is a digital interface that handles both video and audio using a single cable.

HDCP (High-bandwidth Digital Content Protection) is a technology used to protect copyrighted digital contents that use the Digital Visual Interface (DVI).

- Design and specifications are subject to change without notice.

Trademarks

- FOCUS, WOW, SRS and (●)® symbol are trademarks of SRS Labs, Inc.
FOCUS and SRS technologies are incorporated under license from SRS Labs, Inc.
- This product includes FontAvenue® fonts licensed by NEC Corporation.
FontAvenue is a registered trademark of NEC Corporation.
- HDMI, the HDMI logo and High-Definition Multimedia Interface are trademarks or registered trademarks of HDMI Licensing LLC.
- The names of companies or institutions are trademarks or registered trademarks of the respective companies or institutions.

Published by Pioneer Corporation.
Copyright © 2005 Pioneer Corporation.
All rights reserved.

IMPORTANT



Ce symbole de l'éclair, placé dans un triangle équilatéral, a pour but d'attirer l'attention de l'utilisateur sur la présence, à l'intérieur du coffret de l'appareil, de "tensions dangereuses" non isolées d'une grandeur suffisante pour représenter un risque d'électrocution pour les êtres humains.

ATTENTION

**DANGER D'ELECTROCUTION
NES PAS OUVRIR**

ATTENTION:
POUR EVITER TOUT RISQUE D'ELECTROCUTION, NE PAS ENLEVER LE COUVERCLE (NI LE PANNEAU ARRIERE). AUCUNE PIECE REPARABLE PAR L'UTILISATEUR NE SE TROUVE A L'INTERIEUR. CONFIER TOUT ENTRETIEN A UN PERSONNEL QUALIFIE UNIQUEMENT.



Ce point d'exclamation, placé dans un triangle équilatéral, a pour but d'attirer l'attention de l'utilisateur sur la présence, dans les documents qui accompagnent l'appareil, d'explications importantes du point de vue de l'exploitation ou de l'entretien.

AVERTISSEMENT

Cet appareil n'est pas étanche. Pour éviter les risques d'incendie et de décharge électrique, ne placez près de lui un récipient rempli d'eau, tel qu'un vase ou un pot de fleurs, et ne l'exposez pas à des gouttes d'eau, des éclaboussures, de la pluie ou de l'humidité.

D3-4-2-1-3_A_Fr

Ce produit est conforme à la directive relative aux appareils basse tension (73/23/CEE, amendements 93/68/CEE), à la directive CE relative à la compatibilité électromagnétique (89/336/CEE, amendements 92/31/CEE et 93/68/CEE).

AVERTISSEMENT

Avant de brancher l'appareil pour la première, lisez attentivement la section suivante.

La tension de l'alimentation électrique disponible varie selon le pays ou la région. Assurez-vous que la tension du secteur de la région où l'appareil sera utilisé correspond à la tension requise (par ex. 230 V ou 120 V), indiquée sur le panneau arrière.

D3-4-2-1-4_A_Fr

AVERTISSEMENT

Cet appareil doit être mis à la terre.

AVERTISSEMENT

Cet appareil est muni d'une fiche de mise à la terre (masse) à trois fils. Comme la fiche présente une troisième broche (de terre), elle ne peut se brancher que sur une prise de courant, prévue pour une mise à la terre. Si vous n'arrivez pas à insérer la fiche dans la prise de courant, contactez un électricien qualifié pour faire remplacer la prise par une qui soit mise à la terre. N'annulez pas la fonction de sécurité que procure cette fiche de mise à la terre.

D3-4-2-1-6_A_Fr

Les symboles suivants figurent sur les étiquettes apposées sur l'appareil. Ils appellent l'attention des utilisateurs et du personnel d'entretien sur des dangers potentiels.

AVERTISSEMENT

Ce symbole signale une pratique dangereuse ou contraire à la sécurité qui peut entraîner une blessure ou des dégâts matériels

DANGER

Ce symbole signale une pratique dangereuse ou contraire à la sécurité qui peut entraîner une blessure grave, voire la mort.

AVERTISSEMENT

Pour éviter les risques d'incendie, ne placez aucune flamme nue (telle qu'une bougie allumée) sur l'appareil.

D3-4-2-1-7a_A_Fr

PRÉCAUTION DE VENTILATION

Lors de l'installation de l'appareil, veillez à laisser un espace suffisant autour de ses parois de manière à améliorer la dissipation de chaleur. L'espace minimum requis est indiqué à la page 15.

AVERTISSEMENT

Les fentes et ouvertures du coffret sont prévues pour la ventilation, pour assurer un fonctionnement stable de l'appareil et pour éviter sa surchauffe. Pour éviter les risques d'incendie, ne bouchez jamais les ouvertures et ne les recouvrez pas d'objets, tels que journaux, nappes ou rideaux, et n'utilisez pas l'appareil posé sur un tapis épais ou un lit.

ATTENTION

L'interrupteur POWER de cet appareil ne coupe pas complètement celui-ci de sa prise secteur. Comme le cordon d'alimentation fait office de dispositif de déconnexion du secteur, il devra être débranché au niveau de la prise secteur pour que l'appareil soit complètement hors tension. Par conséquent, veillez à installer l'appareil de telle manière que son cordon d'alimentation puisse être facilement débranché de la prise secteur en cas d'accident. Pour éviter tout risque d'incendie, le cordon d'alimentation sera débranché au niveau de la prise secteur si vous prévoyez une période prolongée de non utilisation (par exemple avant un départ en vacances).

D3-4-2-2-2a_A_Fr

Touche STANDBY/ON

STANDBY: Quand l'appareil est en mode veille, l'alimentation principale est coupée et l'appareil ne peut pas être utilisé.

Témoin STANDBY/ON

Le témoin est allumé en rouge quand l'appareil est en mode veille et en bleu quand l'alimentation principale est en service.

Nous vous remercions d'avoir acquis cet appareil Pioneer.

Veillez lire attentivement ce mode d'emploi pour être en mesure d'utiliser l'appareil convenablement. La lecture de ce mode d'emploi terminée, conservez-le dans un endroit sûr pour référence.

Dans certains pays ou régions, la forme de la prise secteur et celle de la fiche du cordon d'alimentation peuvent différer des illustrations de ce document. Toutefois, la manière de brancher le cordon et d'utiliser l'appareil est la même.

01 Informations importantes pour l'utilisateur

02 Précautions de sécurité

03 Accessoires fournis

Écran plasma	11
Récepteur Média	11

04 Nomenclature

Écran plasma	12
Récepteur Média	13
Boîtier de télécommande	14

05 Préparation

Installation de l'écran plasma	15
Installation du récepteur Média	15
Pour empêcher l'écran à plasma de se renverser	16
Raccordement du câble système	17
Cheminement des câbles	18
Préparation du boîtier de télécommande	19
Mise en place des piles	19
Précautions relatives aux piles	19
Portée du boîtier de télécommande ...	19
Précautions relatives au boîtier de télécommande	19
Raccordements de base	20
Raccordement à l'antenne	20
Raccordement du cordon d'alimentation	20

06 Pour regarder la télévision

Mise sous / hors tension	21
Sélection des canaux	22
Accord sur vos canaux favoris	23
Modification du niveau sonore	23
Gel d'une image	25

07 Configuration du menu

Utilisation du menu	26
Opérations du menu	26

08 Réglages de base

Réglage automatique des canaux de télévision	27
Utilisation d'Autoinstallation	27
Réglage manuel des canaux de télévision	27
Utilisation de Réglage manuel	27
Réduction de bruit vidéo	28
Définition de Verrouillage enfants	28
Sélection d'une entrée décodeur	28
Étiquetage des canaux de télévision ..	29
Classement des canaux de télévision pré-réglés	29
Réglage de l'horloge	29
Choix de la langue	30
Sélection AV	30
Réglages de base de l'image	31
Réglages avancés de l'image	31
Utilisation de PureCinema	31
Utilisation de Temp. Couleur	32
Utilisation de CTI	32
Utilisation de Gestion coul.	32
Élimination du bruit des images	33
Utilisation des fonctions d'expansion de gamme dynamique (DRE)	33
Utilisation de 3DYC et de I-P Mode ...	33
Réglages du son	34
FOCUS	34
Surround avant	34
Commande alimentation	35

09 Réglages utiles

Sélection de la fréquence de balayage vertical	36
Réglage de la position de l'image	36
Choix du type de signal d'entrée	36
Choix du standard couleur	36
Sélection manuelle d'un format d'écran	37
Sélection automatique d'un format d'écran	37
Sélection d'un format d'écran pour des signaux de ratio d'aspect 4:3 reçus ...	37

Modification de la luminosité de chaque côté de l'écran (cache latéral)	38
Minuterie de mise en veille	38
Utilisation d'un mot de passe	38
Saisie du mot de passe	38
Changement de mot de passe	39
Effacement du mot de passe	39
Désactivation du mot de passe	39

10 Emploi d'un appareil extérieur

Affichage des images d'un décodeur	40
Raccordement d'un décodeur	40
Affichage des images provenant d'un décodeur	40
Affichage des images d'un magnétoscope	40
Raccordement d'un magnétoscope ...	40
Affichage des images provenant d'un magnétoscope	40
Utilisation de l'entrée HDMI	41
Raccordement d'un appareil HDMI ...	41
Utilisation de l'entrée/sortie link.A.....	42
Affichage des images d'un lecteur de DVD	42
Raccordement d'un lecteur de DVD ..	42
Affichage des images provenant d'un lecteur de DVD	42
Utilisation d'une console de jeu et visionnement des images d'un caméscope	43
Raccordement d'une console de jeu ou d'un caméscope	43
Affichage des images d'une console de jeu ou d'un caméscope	43
Utilisation des appareils audio reliés	43
Raccordement d'un appareil audio	43

11 Utilisation des fonctions télétexte

Qu'est-ce que le télétexte ?	44
Utilisation de base du télétexte	44
Mise en service, ou hors service, du télétexte	44
Sélection et emploi d'une page télétexte	44
Affichage d'une page secondaire	45
Affichage des éléments TOP	45
Affichage des pages de sous-titres	45

12 Annexe

Guide de dépannage	46
Bornage de la prise péritel	47
Caractéristiques techniques	48

Veillez lire attentivement ces informations de manière à profiter au mieux du système d'écran à plasma Pioneer PureVision PDP-506FDE/PDP-436FDE.

Avec le système d'écran à plasma Pioneer PureVision PDP-506FDE/PDP-436FDE, vous disposez d'un ensemble de qualité qui assurera un service fiable et de longue durée. Afin de vous offrir des images de qualité exceptionnelle, le système d'écran à plasma Pioneer bénéficie d'une conception et d'une fabrication de très haut niveau, et incorpore les dernières avancées technologiques.

Le système d'écran à plasma Pioneer PureVision PDP-506FDE/PDP-436FDE intègre la plus récente technologie de filtre couleur - Filtre Couleur Direct. Par rapport aux modèles précédents, ceci améliore la reproduction des couleurs / des images. Ceci élimine aussi la nécessité de mettre un panneau de verre physique devant le panneau à plasma, et sert le but continu de Pioneer de réduction des déchets dans les produits électroniques grand public, aussi bien au moment de leur fabrication qu'au moment de leur recyclage dans le futur.

Avec le temps, la luminosité de l'écran à plasma Pioneer PDP-506FDE/PDP-436FDE diminuera légèrement, tout comme dans le cas des écrans à tube cathodo luminescents (écran des téléviseurs habituels). Pour profiter longtemps des belles images lumineuses que produit le système d'écran à plasma Pioneer, lisez ce qui suit et respectez les consignes qui vous sont données:

Instructions d'usage

Tous les écrans cathodoluminescents (y compris ceux des téléviseurs habituels) sont détériorés par l'affichage prolongé d'images fixes. Les écrans plasma ne font pas exception à cette règle. Les images rémanentes et les effets permanents peuvent être évités en prenant quelques précautions simples. En suivant les consignes qui vous sont données ci-dessous, vous vous assurez d'obtenir des résultats satisfaisants de l'écran à plasma:

- Dans toute la mesure du possible, évitez l'affichage de la même image, ou d'une image pratiquement fixe (par exemple, les images sous-titrées et les images statiques des jeux vidéo).
- N'affichez pas de télétexte pendant une longue période.
- Évitez de faire apparaître, pendant une période prolongée, l'affichage sur écran produit par un décodeur, un lecteur de DVD, un magnétoscope, etc.
- Ne conservez pas longtemps une image fixe consécutive à une pause ou un arrêt sur image que le magnétoscope, le lecteur de DVD et tout autre appareil similaire sont capables de produire.
- Les images comportant côte à côte des zones très lumineuses et des zones très sombres ne doivent pas, non plus, demeurer sur l'écran pendant de longues périodes.
- Lorsque vous jouez, nous vous conseillons vivement d'employer le mode "JEU" de "Sélection AV". Veillez également à ce que les sessions de jeu ne dépassent pas 2 heures.
- Après un jeu, ou bien après l'affichage d'une image fixe, il est souhaitable de passer des images animées avec les réglages "LARGE" ou "PLEIN" pendant une période supérieure à 3 fois la durée de l'image fixe précédemment affichée.
- Lorsque vous n'utilisez plus le système d'écran à plasma, n'oubliez pas de repasser en veille ("STANDBY").

Instructions d'installation

Le système d'écran à plasma Pioneer PureVision PDP-506FDE/PDP-436FDE, présente une très faible épaisseur. Pour des raisons de sécurité et pour éviter que l'appareil ne puisse se renverser en cas de vibration ou contact accidentel, veillez à fixer ou à installer le système d'écran à plasma de la manière convenable.

Cet appareil doit être installé en faisant usage des pièces et des accessoires conçus par PIONEER, à l'exclusion de tous autres. L'emploi d'accessoires autres que le support et l'applique PIONEER peut se traduire par une instabilité de l'appareil qui peut être la cause d'une blessure. Dans le cas où vous désirez une installation spéciale, consultez le magasin où vous avez acheté l'appareil. Pour vous garantir une installation correcte et sûre, il est préférable de vous adresser à un technicien expérimenté et qualifié. PIONEER ne saurait être tenue responsable ni des accidents ni des dommages provoqués par l'utilisation de pièces ou d'accessoires provenant d'autres fabricants.

Pour éviter toute anomalie et toute surchauffe, veillez à ce que les ouïes de l'appareil ne soient pas obstruées de manière que la chaleur puisse se dissiper:

- Éloignez légèrement l'appareil des autres équipements, des murs, etc. L'espace minimum requis est indiqué à la 15.
- N'introduisez pas l'appareil dans un espace exigu où la ventilation est médiocre.
- Ne recouvrez pas l'appareil d'un linge, etc.
- Au moyen d'un aspirateur réglé à la puissance minimale, nettoyez périodiquement les ouïes latérales et arrière pour supprimer les poussières qui pourraient s'y accumuler.
- Ne posez l'appareil ni sur un tapis ni sur une couverture.
- Ne conservez pas l'appareil incliné, sauf dans le cas du récepteur Média s'il doit être monté en position verticale.
- Ne renversez pas l'appareil.

L'utilisation de l'appareil sans ventilation convenable, peut provoquer une élévation de la température intérieure qui peut se traduire par une anomalie de fonctionnement. Lorsque la température ambiante ou interne excède une certaine valeur, l'écran se met de lui-même hors tension pour que les circuits électroniques puissent se refroidir et que tous les risques soient ainsi écartés.

Une anomalie de fonctionnement peut survenir en raison du choix de l'emplacement d'installation, d'un montage non conforme, d'une installation défectueuse, de l'utilisation même de l'appareil, de modifications apportées à ses caractéristiques. Toutefois, PIONEER ne saurait être tenue responsable de ces anomalies.



REMARQUE

Les effets et caractéristiques indiqués ci-après sont habituellement rencontrés sur les écrans matriciels à luminophores et en tant que tels ne sont pas couverts par les garanties limitées du fabricant:

- Images rémanentes sur les luminophores du panneau.
- Présence d'un très faible nombre de cellules lumineuses inactives.
- Sons propres au panneau, par exemple: bruit de ventilateur de refroidissement et ronflement de circuit électrique / bourdonnement de panneau de verre.

! DANGER

PIONEER ne saurait être tenue responsable des dommages survenant à la suite d'un usage incorrect de l'appareil, par vous-même ou d'autres personnes, des anomalies de fonctionnement, des perturbations que l'appareil peut causer à d'autres équipements à moins que sa responsabilité soit clairement engagée.

Fonction de protection de l'écran à plasma

Lorsque vous affichez des images fixes (photos ou images fournies par un ordinateur) pendant une longue période, la luminosité de l'écran est légèrement réduite. Cette disposition automatique résulte de l'action d'une fonction de protection de l'écran qui atténue sa luminosité dès que la présence d'une image fixe est détectée; il ne s'agit donc pas d'une anomalie de fonctionnement. La baisse de luminosité survient après qu'une image fixe a été détectée pendant 3 minutes.

Information sur les défauts de pixel

Voir ci-après les informations concernant les pixels des écrans à plasma. Les écrans à plasma Pioneer contiennent un très grand nombre de pixels. (Cela dépend de la taille de l'écran ; plus de 2,3 millions de pixels dans le cas d'un écran de 43 pouces, plus de 2,9 millions de pixels dans le cas d'un écran de 50 pouces, et plus de 3,1 millions de pixels dans le cas d'un écran de 61 pouces.) Tous les écrans Pioneer sont fabriqués avec une technologie de précision de très haut niveau et sont soumis individuellement à un contrôle de qualité très strict.

Dans de rares cas, quelques pixels peuvent être constamment éteints, ou allumés, donnant lieu à un pixel noir ou de couleur constamment fixé sur l'écran.

Cet effet est commun à tous les écrans à plasma car il résulte de la technologie.

Si les pixels défectueux sont visibles à une distance normale comprise entre 2,5 et 3,5 mètres en regardant une émission normale (c.-à-d. pas une carte d'essai, une image fixe ou un affichage d'une seule couleur), prière de contacter le fournisseur.

Si, toutefois, ils ne sont visibles que de près ou lors d'affichages d'une seule couleur, cela est normal pour cette technologie.

Rayonnement infrarouge

En raison de ses caractéristiques mêmes, l'écran à plasma émet un rayonnement infrarouge. Selon la manière dont l'écran à plasma est utilisé, le fonctionnement des boîtiers de télécommande des appareils à proximité de l'écran peut être profondément perturbé; pareillement des combinés téléphoniques sans cordon qui sont alors brouillés. Dans une telle situation, changez l'emplacement de l'appareil pour que son capteur de télécommande soit hors de la zone de perturbation.

Brouillage radioélectrique

Bien que cet appareil réponde aux caractéristiques exigées, il faut savoir qu'il génère un brouillage. Si vous placez un récepteur de radio AM, un ordinateur personnel ou un magnétoscope dans le voisinage de cet appareil, leur fonctionnement peut être perturbé par le brouillage. En ce cas, éloignez l'appareil concerné.

Bruit de fonctionnement d'écran à plasma

L'affichage de l'écran à plasma est composé de pixels extrêmement fins et ces pixels émettent de la lumière en fonction des signaux vidéo reçus. Ce principe peut faire que l'écran à plasma donne lieu à un son de bourdonnement ou de ronflement de circuit électrique.

Noter également que la vitesse de rotation du moteur de ventilateur de refroidissement augmente quand la température ambiante du Récepteur Média devient élevée. Le son du moteur de ventilateur peut alors être audible.

Ne collez aucune étiquette ni aucun ruban sur l'appareil

- Cela peut décolorer ou rayer la carrosserie.

Si vous n'utilisez pas l'appareil pendant une longue période

- Si vous conservez l'appareil non utilisé pendant longtemps, son fonctionnement peut en souffrir profondément. Mettez l'appareil en service et faites-le fonctionner régulièrement.

Condensation

- De la condensation peut se former à la surface ou à l'intérieur de l'appareil si vous le transportez rapidement d'une pièce froide dans une pièce chaude, ou bien, lorsque, le matin, en hiver, vous allumez un appareil de chauffage. Si de la condensation se forme, ne mettez pas l'appareil en service et attendez qu'elle ait disparu. Mettre l'appareil en service alors que de la condensation s'est formée, peut provoquer une anomalie de fonctionnement.

Nettoyage de la surface de l'écran et de la surface brillante de la carrosserie avant

- Pour nettoyer la surface de l'écran ou la surface brillante de la carrosserie avant, essuyez-la doucement avec un chiffon doux et sec; le chiffon de nettoyage fourni ou tout autre chiffon similaire (par exemple, en coton ou flanelle). Si vous utilisez un chiffon sale ou dur ou si vous essuyez excessivement fort, la surface peut être rayée.
- Si vous utilisez un chiffon humide pour le nettoyage de l'écran, des gouttelettes d'eau peuvent pénétrer dans l'appareil et provoquer une anomalie de fonctionnement.

Nettoyage de la carrosserie

- Pour nettoyer la carrosserie de cet appareil, essuyez-la doucement avec un chiffon doux et propre (par exemple, en coton ou flanelle). Si vous utilisez un chiffon sale ou dur ou si vous essuyez excessivement fort, la surface peut être rayée.
- La carrosserie de cet appareil est essentiellement composée de matières plastiques. N'utilisez aucun produit chimique (essence, diluant, etc.) pour la nettoyer. Ces produits chimiques peuvent endommager la finition ou la faire peler.
- N'exposez pas l'appareil à des gaz ni à des liquides vaporisés tels que les insecticides. Ne conservez pas l'appareil en contact prolongé avec des matériaux en caoutchouc ou en vinyle. Le plastifiant de la matière plastique peut endommager la finition ou la faire peler.
- Si vous utilisez un chiffon humide pour le nettoyage de l'écran, des gouttelettes d'eau peuvent pénétrer dans l'appareil et provoquer une anomalie de fonctionnement.

Poignées placées à l'arrière de l'écran à plasma

- Ne déposez pas les poignées que porte l'écran à plasma, à l'arrière.
- Pour déplacer l'écran à plasma, faites-vous aider par une autre personne et utilisez les poignées fixées à l'arrière de l'écran à plasma. Ne déplacez pas l'écran à plasma en ne vous aidant que d'une seule poignée. Utilisez les poignées de la manière illustrée.
- N'utilisez pas les poignées pour suspendre l'appareil au cours de son installation ou de son transport. N'utilisez pas les poignées pour empêcher la chute de l'appareil.

 **DANGER****Rémanence d'image sur le panneau**

- L'affichage de la même image pendant une longue période peut provoquer une rémanence de cette image. Cela peut spécialement se produire dans les circonstances suivantes.

1 Image rémanente due à la charge électrique

Si une image présentant des zones très lumineuses est affichée pendant plus d'une minute, une image rémanente produite par la charge électrique importante peut en résulter. Cette image rémanente s'estompe peu à peu dès qu'une image animée la remplace. Le temps requis pour la disparition de l'image dépend de la luminosité de l'image fixe qui lui a donné naissance et du temps d'exposition de cette image.

2 Image rémanente due au brûlage

Évitez d'afficher sur l'écran à plasma la même image pendant longtemps. Si la même image demeure sur l'écran pendant plusieurs heures, ou encore apparaît tous les jours au cours d'une période plus courte mais répétée, une image rémanente peut être produite par brûlage de la couche fluorescente de l'écran. Cette image rémanente devient moins visible après l'affichage d'images animées mais elle ne disparaît jamais complètement.

- La fonction d'économie d'énergie peut être employée pour éviter ce genre de phénomène dommageable (reportez-vous à la page 35).



Si vous souhaitez vous débarrasser de cet appareil, ne le mettez pas à la poubelle avec vos ordures ménagères. Il existe un système de collecte séparé pour les appareils électroniques usagés, qui doivent être récupérés, traités et recyclés conformément à la législation.

Les habitants des 25 états membres de l'UE, de Suisse et de Norvège peuvent retourner gratuitement leurs appareils électroniques usagés aux centres de collecte agréés ou à un détaillant (si vous rachetez un appareil similaire neuf).

Dans les pays qui ne sont pas mentionnés ci-dessus, veuillez contacter les autorités locales pour savoir comment vous pouvez vous débarrasser de vos appareils. Vous garantirez ainsi que les appareils dont vous vous débarrassez sont correctement récupérés, traités et recyclés et préviendrez de cette façon les impacts néfastes possibles sur l'environnement et la santé humaine.

L'électricité permet de disposer d'un grand nombre de fonctions utiles mais elle peut être la source de blessures et de dommages matériels si certaines précautions ne sont pas respectées. Cet appareil a été conçu et fabriqué en tenant le plus grand compte de la sécurité. Toutefois, son utilisation incorrecte peut conduire à ressentir une secousse électrique, ou à provoquer un incendie. Pour éviter tout risque potentiel, observez les instructions qui suivent lorsque vous installez, utilisez ou nettoyez l'appareil. Pour votre sécurité et pour prolonger la durée de service de l'appareil, lisez soigneusement ce qui suit avant de l'utiliser.

1. Prenez connaissance du mode d'emploi — Vous devez lire toutes les instructions relatives à la sécurité et au fonctionnement avant de faire usage de l'appareil.
2. Conservez le mode d'emploi — De manière à pouvoir vous y reporter ultérieurement, conservez soigneusement les instructions relatives à la sécurité et au fonctionnement.
3. Observez les mises en garde — Toutes les mises en garde apposées sur l'appareil ou mentionnées dans le mode d'emploi doivent être observées.
4. Respectez les instructions — Toutes les instructions de fonctionnement et d'entretien doivent être respectées.
5. Nettoyage — Débranchez la fiche du câble d'alimentation avant de nettoyer cet appareil. Pour nettoyer cet appareil, utilisez le chiffon fourni ou tout autre chiffon doux (p. ex., en coton ou flanelle). N'utilisez aucun liquide de nettoyage ni aucun aérosol.
6. Accessoires — N'utilisez aucun accessoire qui ne soit pas conseillé par le fabricant. Tout accessoire non conseillé peut entraîner un accident.
7. Eau et humidité — N'utilisez pas l'appareil près d'un point d'eau tel que baignoire, lavabo, évier, machine à laver, piscine, ni dans un sous-sol humide.
8. Support — Ne déposez pas l'appareil sur une table, un chariot, un support, un trépied, une console instables. L'appareil pourrait tomber, être gravement endommagé ou sérieusement blesser quelqu'un. Utilisez uniquement un chariot, un support, un trépied, une console ou une table conseillés par le fabricant ou vendus avec l'appareil. Si l'appareil doit être fixé sur un mur, respectez scrupuleusement les instructions de montage du fabricant. N'utilisez que les accessoires de montage conseillés par le fabricant.
9. Si vous déplacez l'appareil en le posant sur un chariot, manœuvrez celui-ci avec précaution. Des arrêts brusques, une poussée excessive, des irrégularités à la surface du sol peuvent provoquer la chute de l'appareil.



10. Ventilation — Les événements et autres ouvertures de la carrosserie sont destinés à la ventilation. Ne les couvrez pas, ne les obstruez pas car une réduction de la ventilation peut entraîner une augmentation de la température interne de l'appareil et par voie de conséquence une diminution de sa durée de vie. Ne posez pas l'appareil sur un lit, un canapé, un tapis ou une surface similaire car cela pourrait conduire à l'obstruction des ouvertures de ventilation. Cet appareil n'a pas été conçu pour être encastré; ne l'installez pas dans un endroit clos tel qu'une bibliothèque fermée ou une baie, à moins que la ventilation convenable puisse être assurée conformément aux instructions fournies par le fabricant.
11. Alimentation — Cet appareil ne doit être alimenté qu'à partir d'une source conforme à l'indication qui porte la plaquette signalétique. Si vous ne connaissez pas la nature de la source, prenez conseil du distributeur ou de la compagnie d'électricité.
12. Protection du cordon d'alimentation — Le câble d'alimentation doit cheminer de manière qu'on ne puisse pas le piétiner, ni qu'il soit écrasé par un meuble ou un

- objet lourd. Examinez soigneusement le cheminement du câble d'alimentation près de la prise secteur et au point de sortie de l'appareil.
13. Le panneau de l'écran à plasma est en verre. Il peut donc être brisé par la chute de l'appareil, ou par un choc. En cas de casse du panneau, veillez à ne pas être blessé par les débris.
 14. Surcharge — Ne surchargez pas les prises secteur ou les rallonges. Cela peut entraîner un incendie, ou encore vous exposer à une secousse électrique.
 15. Introduction d'objets étrangers ou de liquide — N'introduisez aucun objet dans les ouvertures de l'appareil. Des tensions élevées existent à l'intérieur de l'appareil, en sorte que le contact d'un objet avec les points portés à haute tension peut entraîner un incendie, ou encore vous exposer à une secousse électrique. Pour les mêmes raisons, ne renversez ni eau ni autre liquide sur l'appareil.
 16. Entretien — Ne tentez pas de réparer cet appareil par vous-même. La dépose des capots peut vous exposer à des tensions dangereuses ou à d'autres risques. Faites entretenir l'appareil par du personnel qualifié pour cela.
 17. Réparations — Dans l'un des cas ci-dessous, débranchez la fiche du câble d'alimentation et faites vérifier ou réparer l'appareil par du personnel qualifié pour cela.
 - a. Le câble ou la fiche d'alimentation sont endommagés.
 - b. Un liquide a été renversé sur l'appareil, ou encore un objet étranger a été introduit dans l'appareil par une de ses ouvertures.
 - c. L'appareil a été exposé à la pluie ou à l'eau.
 - d. L'appareil ne fonctionne pas normalement bien que vous respectiez les instructions du mode d'emploi. N'agissez que sur les commandes mentionnées dans ce mode d'emploi. En effet, toute action sur les commandes autres que celles dont il est question dans ce document, entraîne, le plus souvent, l'intervention coûteuse d'un technicien qualifié à fin de rétablir les conditions normales de fonctionnement.
 - e. L'appareil est tombé, ou sa carrosserie a été endommagée.
 - f. Le fonctionnement anormal de l'appareil est évident. Toute anomalie de fonctionnement visible justifie que l'appareil soit apporté à un service après-vente.
 18. Pièces de rechange — Si une pièce doit être remplacée, assurez-vous auprès du service de réparation qu'elle le sera par la pièce prescrite par le fabricant ou une pièce ayant des caractéristiques et des performances identiques. L'utilisation d'une pièce non conforme à l'original peut entraîner un incendie, ou vous exposer à une secousse électrique ou à d'autres dangers.
 19. Contrôle de sécurité — Après toute intervention sur cet appareil, exigez du service de réparation qu'il effectue un contrôle de sécurité afin de s'assurer que l'appareil peut être utilisé sans danger.
 20. Montage sur un mur ou en plafond — Si l'appareil doit être monté sur un mur ou en plafond, assurez-vous que cela sera exécuté conformément à la méthode conseillée par le fabricant.
 21. Sources de chaleur — Conservez l'appareil loin des appareils de chauffage (radiateurs, poêles) et des appareils qui dégagent de la chaleur (y compris les amplificateurs).
 22. Débranchez la fiche du cordon d'alimentation avant d'effectuer le raccordement des enceintes.
 23. Veillez à ce que le système d'écran à plasma ne soit pas heurté. Un choc ou un impact pourraient provoquer la rupture du panneau, ce qui pourrait entraîner un incendie ou causer des blessures.
 24. N'exposez pas le système d'écran à plasma à la lumière directe du soleil pendant une longue période. Les caractéristiques optiques du panneau avant protecteur seraient modifiées, ce qui se traduirait par des décolorations et des déformations.
 25. Le système d'écran à plasma pèse environ 31,8 kg dans le cas du modèle PDP-506PE et environ 25,8 kg dans le cas du modèle PDP-436PE. En raison de sa faible profondeur, cet appareil est instable et doit être déballé, transporté et installé par au moins deux personnes et en faisant usage des poignées prévues à cet effet.

Précautions d'installation

Observez les précautions suivantes si vous effectuez une installation mettant en oeuvre des accessoires tels que le support en option.

Si vous utilisez le support, les équerres ou les accessoires en option

- Demandez au revendeur d'effectuer l'installation.
- Servez-vous des boulons fournis.
- Pour de plus amples détails concernant cette question, reportez-vous au mode d'emploi qui accompagne le support en option (ou les accessoires équivalents).

Si vous utilisez d'autres accessoires

- Consultez le revendeur.
- Les 6 perçages de fixation suivants peuvent être utilisés pour l'installation:

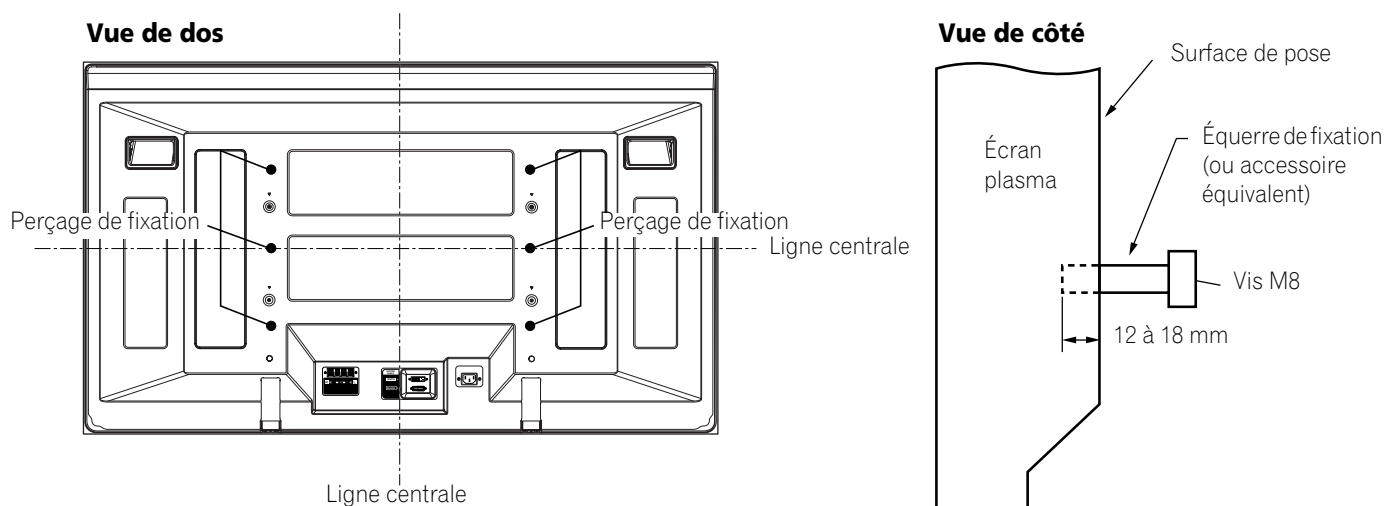



! DANGER

- Veillez à utiliser au moins 4 perçages de fixation symétriquement par rapport aux lignes centrales verticale et horizontale.
- Utilisez des vis M8 qui pénètrent de 12 à 18 mm dans la surface de pose de l'écran plasma. Consultez la vue de côté ci-dessus.
- Veillez à ne pas obstruer les événements d'aération qui se trouvent à l'arrière de l'écran plasma.
- L'écran plasma doit être installé sur une surface plane car il comporte un verre.
- Les perçages autres que ceux mentionnés ci-dessus sont uniquement destinés à des produits spécifiques. Ne les utilisez pas pour effectuer le montage d'appareils non spécifiés.
- Ne montez pas l'écran plasma sur le support quand les enceintes sont fixées à l'écran; cette consigne vaut pareillement pour la dépose.

✍ REMARQUE

- Nous ne saurions trop vous conseiller d'utiliser les accessoires PIONEER de fixation.
- PIONEER ne saurait être tenue responsable des blessures ou dommages matériels qui résulteraient de l'utilisation d'accessoires de fixation autres que ceux conçus et fabriqués par PIONEER.

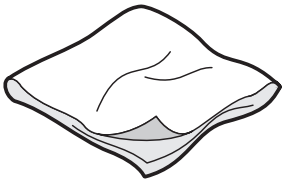
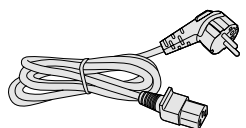
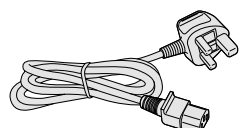
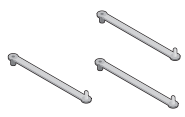
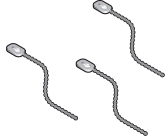
Écran plasma

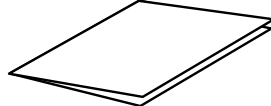
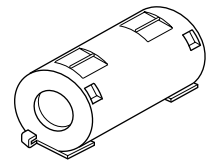
Cordon d'alimentation (2 m)		 <p>Chiffon de nettoyage</p>
 <p>(Pour l'Europe à l'exception de l'Eire et du Royaume-Uni)</p>	 <p>(Pour l'Eire et le Royaume-Uni)</p>	
Seul le cordon d'alimentation convenant pour le pays ou la région de distribution, est fourni.		
 <p>Collier rapide x 3</p>	 <p>Collier à œil x 3</p>	 <p>Collier pour câble</p>
		 <p>Carte de garantie</p>
		 <p>Noyau de ferrite</p>

Récepteur Média

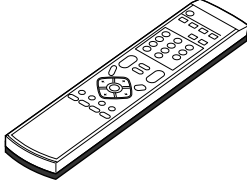
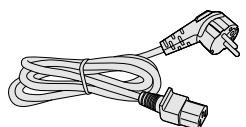
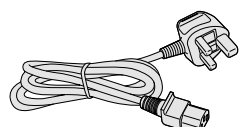
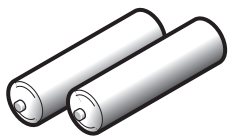
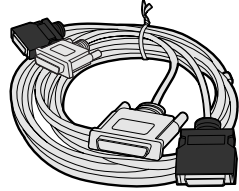
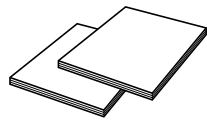
Cordon d'alimentation (2 m)		 <p>Boîtier de télécommande</p>
 <p>(Pour l'Europe à l'exception de l'Eire et du Royaume-Uni)</p>	 <p>(Pour l'Eire et le Royaume-Uni)</p>	
Seul le cordon d'alimentation convenant pour le pays ou la région de distribution, est fourni.		
 <p>Pile AA x 2</p>	 <p>Câble système (3 m)</p>	 <p>Deux modes d'emploi</p>



REMARQUE

- Utilisez respectivement le cordon d'alimentation fourni avec l'écran plasma et celui fourni avec le récepteur Média.

Écran plasma

Vue de face

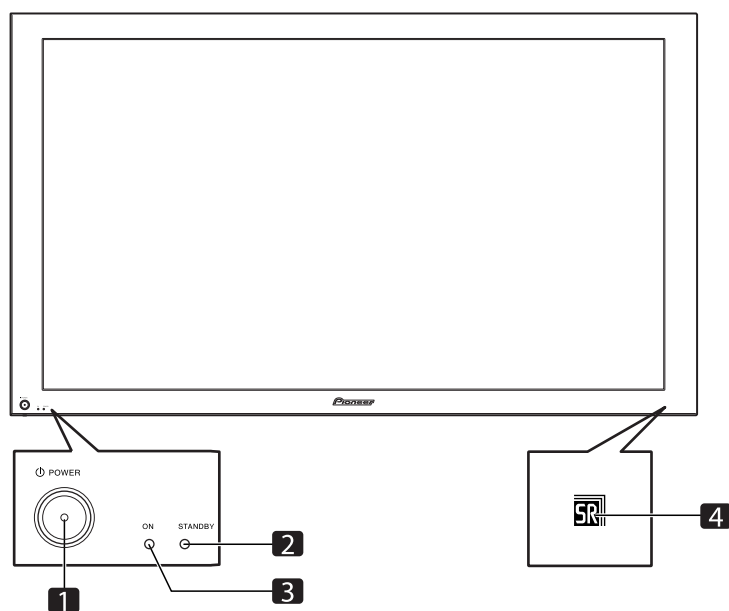

- 1 Touche **POWER**
2 Témoin **STANDBY**

- 3 Témoin **POWER ON**
4 Capteur de télécommande

Vue de dos

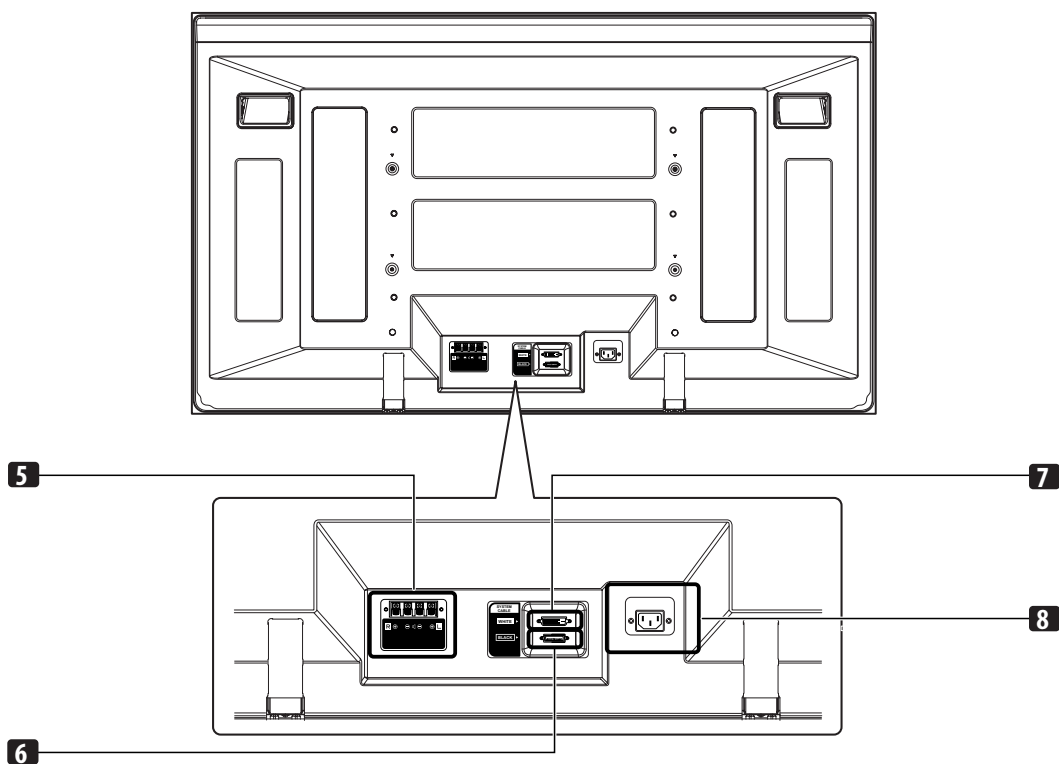

- 5 Prises pour les enceintes (gauche/droite)
6 Prise **SYSTEM CABLE (BLACK)**

- 7 Prise **SYSTEM CABLE (WHITE)**
8 Prise **AC IN**

Récepteur Média

Vue de face

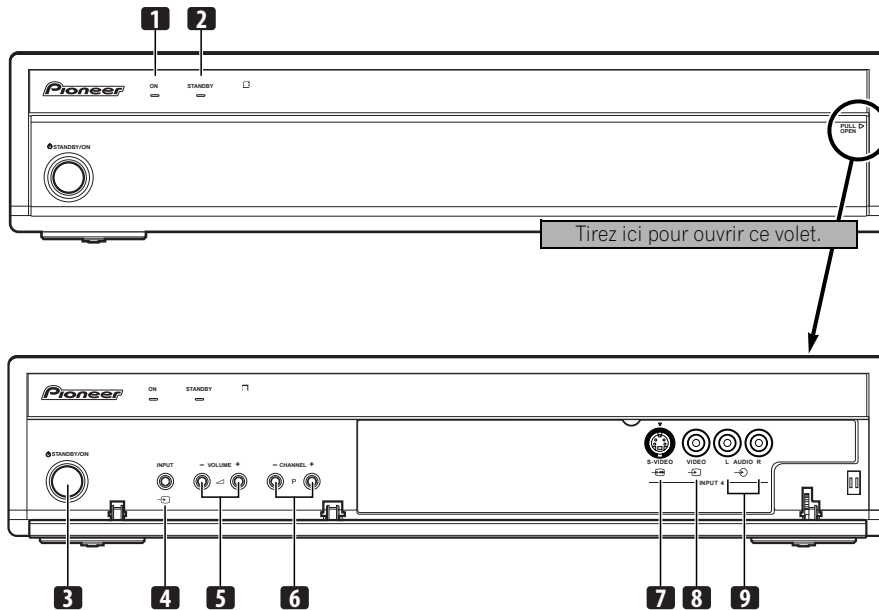

- | | | | |
|---|---------------------------|---|----------------------------|
| 1 | Témoin POWER ON | 6 | Touches CHANNEL +/- |
| 2 | Témoin STANDBY | 7 | Prise INPUT 4 (S-VIDEO) |
| 3 | Touche STANDBY/ON | 8 | Prise INPUT 4 (VIDEO) |
| 4 | Touche INPUT | 9 | Prises INPUT 4 (AUDIO) |
| 5 | Touches VOLUME +/- | | |

Vue de dos

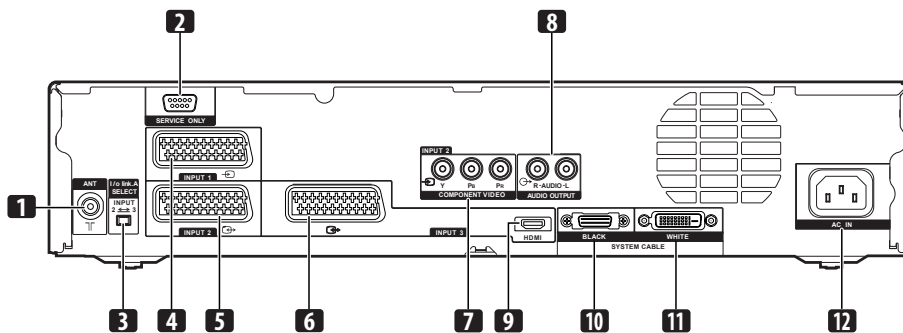

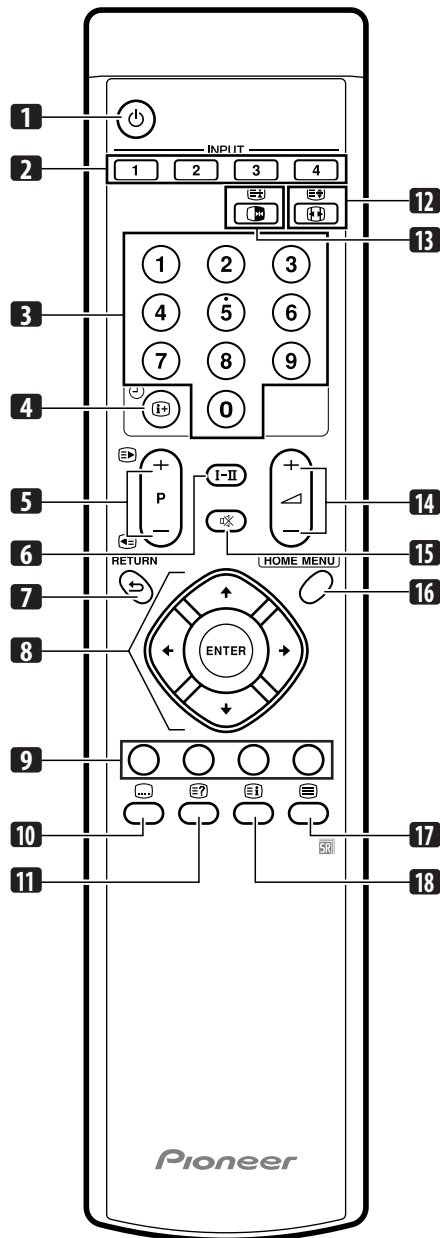

- | | | | |
|---|---|----|--|
| 1 | Prise d'entrée ANT (Antenne) | 7 | Prises INPUT 2
(COMPONENT VIDEO: Y, PB, PR) |
| 2 | Prise RS-232C
(utilisée pour la mise au point usine) | 8 | Prises AUDIO OUTPUT |
| 3 | Sélecteur d'entrée/sortie link.A | 9 | Prise INPUT 3 (HDMI) |
| 4 | Prise INPUT 1 (SCART) | 10 | Prise SYSTEM CABLE (BLACK) |
| 5 | Prise INPUT 2 (SCART) | 11 | Prise SYSTEM CABLE (WHITE) |
| 6 | Prise INPUT 3 (SCART) | 12 | Prise AC IN |

Boîtier de télécommande

 **REMARQUE**

- Pour utiliser le boîtier de télécommande, dirigez-le vers l'écran plasma.

- 1**  Met l'écran à plasma sous tension ou le met en mode veille.
- 2** **INPUT**
Cette touche sélectionne une source d'entrée de l'écran plasma. (ENTRÉE 1, ENTRÉE 2, ENTRÉE 3, ENTRÉE 4)
- 3** **0 - 9**
En mode téléviseur/entrée extérieure: elles sélectionnent un canal.
En mode TELETEXT: elles sélectionnent une page.

- 4**  
Cette touche affiche les informations sur le canal.
- 5** **P +/P -**
En mode téléviseur/entrée extérieure: elles sélectionnent un canal.
 
En mode TELETEXT: elles sélectionnent une page.
- 6** **I-II**
Cette touche sélectionne le multiplexage des sons.
- 7** **↶ RETURN**
Cette touche rétablit la page de menu précédente.
- 8**    
Cette commande sélectionne un paramètre d'une page de réglage.
- ENTER**
Cette touche exécute une commande.
- 9** **Touches de couleur (ROUGE, VERT, JAUNE, BLEU)**
En mode TELETEXT: elles sélectionnent une page.
- 10** 
Permet de sauter à la page de sous-titres télétexte.
- 11** 
Elle affiche les caractères masqués.
- 12** 
En mode téléviseur/entrée extérieure: elle sélectionne le format d'écran.

En mode TELETEXT: elle sélectionne les images télétexte. (totalité de l'écran, moitié supérieure, moitié inférieure)
- 13** 
En mode téléviseur/entrée extérieure: cette touche gèle une image animée. Appuyez une nouvelle fois sur cette touche pour annuler.

En mode TELETEXT: elle arrête la mise à jour des pages télétexte. Appuyez une nouvelle fois sur cette touche pour supprimer le maintien.
- 14**  + /  -
Ces touches règlent le niveau de sortie.
- 15** 
Cette touche coupe les sons.
- 16** **HOME MENU**
En mode téléviseur/entrée extérieure: elle affiche la page de menu.
- 17** 
Cette touche sélectionne le mode TELETEXT. (image télévisée seule, image TEXT seule, images télévisée et TEXT)
- 18** 
En mode TELETEXT: elle affiche une page d'index pour le format CEEFAX/FLOF. Elle affiche une page d'éléments généraux pour TOP.

Installation de l'écran plasma

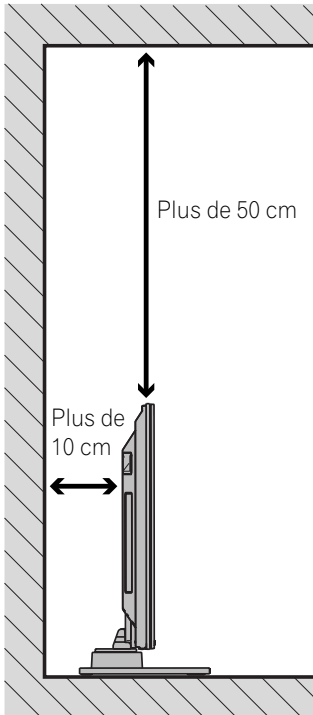

Emplacement

- Évitez que l'écran ne soit exposé à la lumière directe du soleil. Veillez à ce qu'il soit convenablement ventilé.
- La longueur du câble système assurant la connexion entre l'écran plasma et le récepteur Média est de l'ordre de 3 m.
- Le poids de l'écran plasma étant élevé, faites-vous aider si vous devez le déplacer.

! DANGER

- Si vous posez quoi que ce soit sur le Récepteur Média, il ne sera pas suffisamment ventilé et ne fonctionnera pas correctement.

✎ REMARQUE

- Ménagez un espace suffisant au-dessus et à l'arrière pour garantir une ventilation adéquate de l'arrière de l'unité.

Utilisation du support PIONEER en option

- Pour les détails concernant l'installation, reportez-vous au mode d'emploi fourni avec le support.

Utilisation des enceintes PIONEER en option

- Pour les détails concernant l'installation, reportez-vous au mode d'emploi fourni avec les enceintes.

! DANGER

Milieu de fonctionnement

Température et humidité du milieu de fonctionnement :
De +0 à +40°C ; Humidité relative inférieure à 85% (orifices de ventilation non obstrués) N'installez pas l'appareil dans un endroit mal ventilé ou un lieu soumis à une forte humidité ou en plein soleil (ou à une forte lumière artificielle).

Installation du récepteur Média

Écran plasma

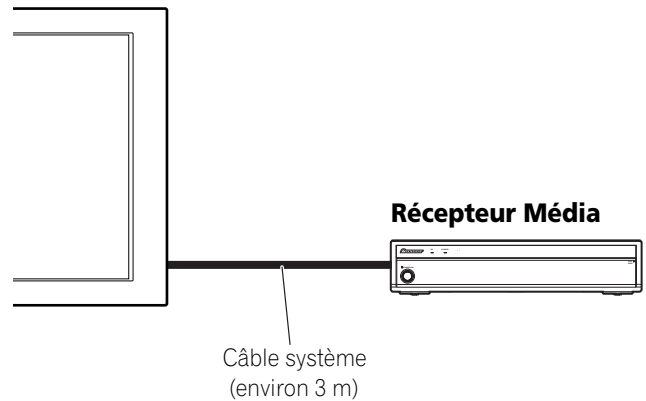

! DANGER

- **Ne posez aucun appareil, pas même un magnétoscope, sur le dessus du récepteur Média.**
- **Ménagez suffisamment d'espace sur les côtés et au-dessus du récepteur Média.**
- **N'obstruez ni l'ouverture de ventilation latérale ni l'ouverture d'échappement arrière du Récepteur Média.**

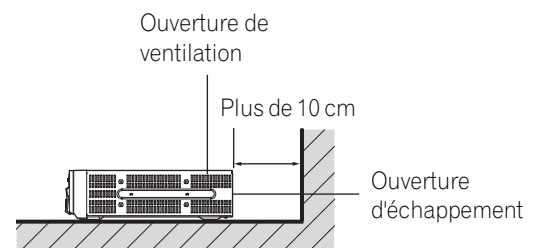
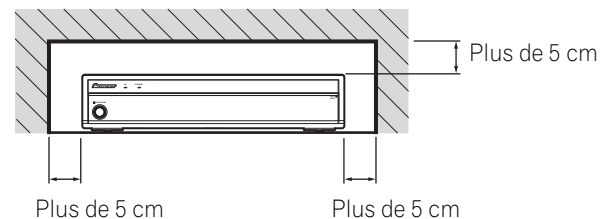

! DANGER

L'installation du Récepteur Média seul en position verticale peut donner lieu à un endommagement et à un mauvais fonctionnement du produit.

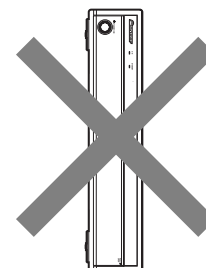

Pour empêcher l'écran à plasma de se renverser

Après avoir installé le support, veuillez à prendre toutes les précautions nécessaires pour empêcher l'écran à plasma de se renverser.

Fixation sur une table ou au sol

A l'aide de vis disponibles dans le commerce, fixez l'écran à plasma comme montré sur l'illustration.

REMARQUE

Pour fixer l'écran à plasma sur une table ou au sol, utilisez des vis d'un diamètre nominal de 6 mm et d'au moins 20 mm de longueur.

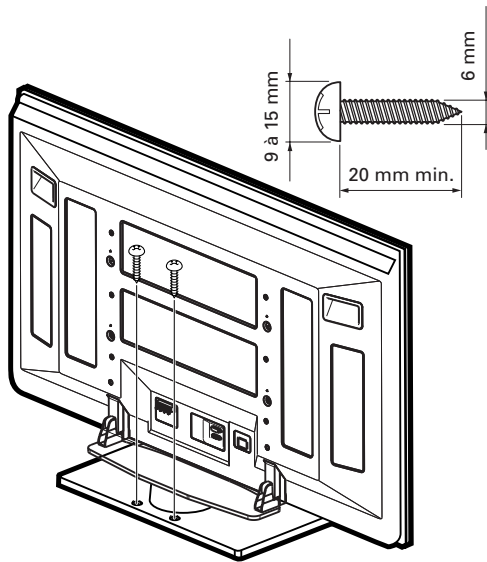

DANGER

Une table ou une zone du sol d'une résistance suffisante doit toujours être utilisée pour soutenir l'écran à plasma. Le non respect de cette consigne peut donner lieu à un accident corporel et à un endommagement physique.

Lors de l'installation de l'écran à plasma, veuillez prendre les mesures de sécurité nécessaires pour l'empêcher de tomber ou de se renverser en cas d'urgence, tel que tremblement de terre ou accident.

Si vous ne prenez pas ces précautions, l'écran à plasma risque de tomber ou de se renverser et de causer des blessures.

Les vis, crochets, chaînes et autres ferrures que vous utilisez pour fixer l'écran à plasma pour l'empêcher de se renverser diffèrent suivant la composition et l'épaisseur de la surface sur laquelle il sera fixé.

Sélectionnez les vis, crochets, chaînes et autres ferrures qui conviennent après avoir contrôlé la surface attentivement pour déterminer son épaisseur et sa composition et après avoir consulté un installateur professionnel si nécessaire.

Fixation à un mur

1. Fixez des boulons (crochets) de sécurité à l'écran à plasma.
2. Utilisez de robustes câbles ou chaînes pour le fixer correctement et solidement à un mur, un pilier ou tout autre élément solide.

- Effectuez cette opération de la même façon sur les côtés gauche et droit.

REMARQUE

Utilisez des crochets, câbles, chaînes et ferrures disponibles dans le commerce.

Crochets recommandés : diamètre nominal de 8 mm, longueur de 12 à 15 mm

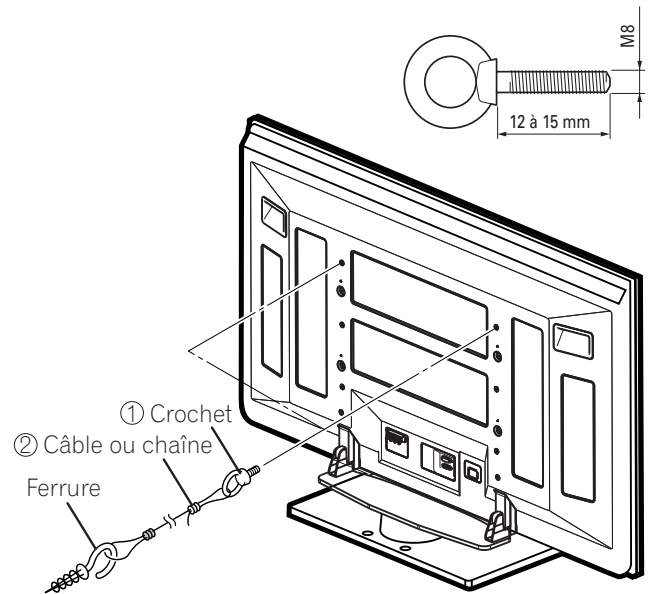

Raccordement du câble système

Raccordement du câble système à l'écran plasma

Écran plasma (vue de dos)

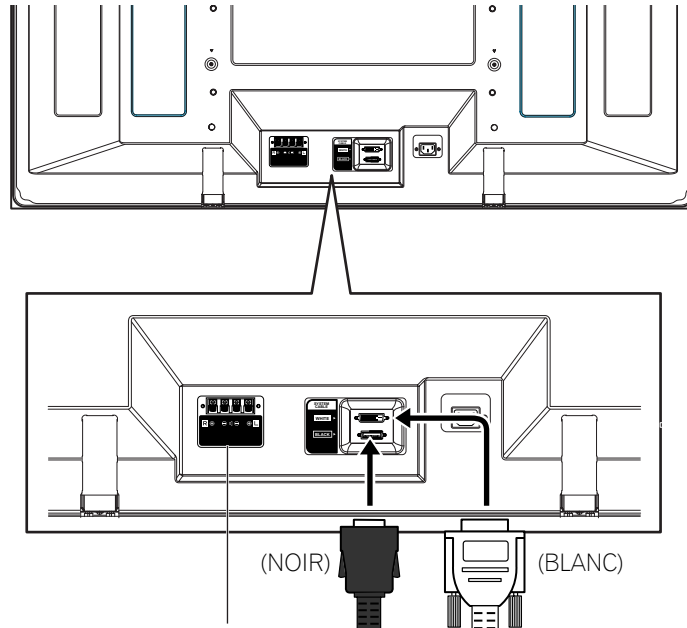

Pour de plus amples détails concernant l'installation des enceintes PIONEER en option, reportez-vous au mode d'emploi qui accompagne les enceintes.

Raccordement du câble système au récepteur Média

Récepteur Média (vue de dos)

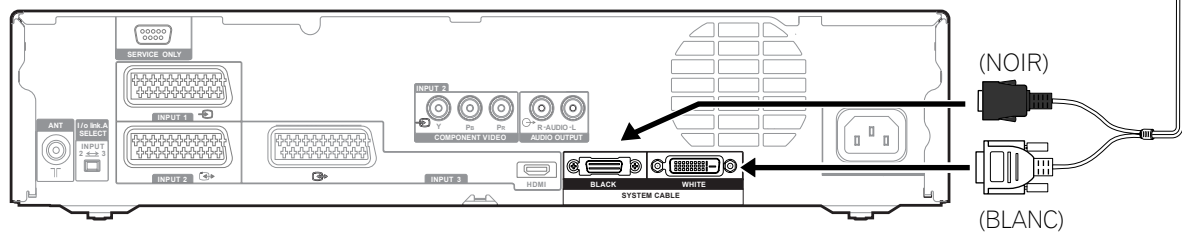

Cheminement des câbles

Des colliers rapides et des colliers à œil sont fournis avec le système pour permettre la mise en faisceau des câbles. Après avoir constitué les faisceaux de câbles, procédez comme il est dit ci-dessous pour les faire cheminer.

Si les enceintes sont montées de chaque côté

(vue de dos)

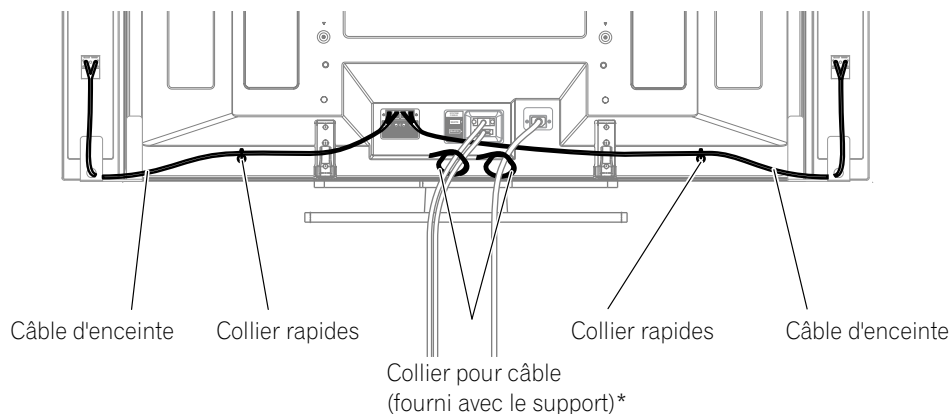

Fixation des colliers rapides à l'appareil

Fixez les colliers rapides dans les 2 perçages repérés par la flèche ↑ sur l'illustration ci-dessous; cela, en fonction du cheminement prévu pour les câbles.

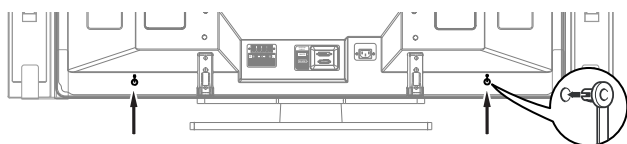

Pose et dépose des colliers rapides

Introduisez la partie [1] dans le perçage convenable, à l'arrière de l'écran à plasma, puis engagez la partie [2] dans la partie [1] pour assurer la fermeture du collier.

Les colliers rapides sont conçus pour être difficiles à déposer une fois qu'ils sont en place et fermés. Effectuez leur pose avec soin.

Utilisez une paire de pinces pour tourner le collier de 90° puis tirez vers l'extérieur. Le collier peut se détériorer avec le temps et être endommagé au cours de sa dépose.

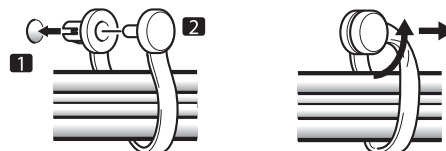

Si les enceintes sont installées en partie basse (PDP-436 FDE uniquement)

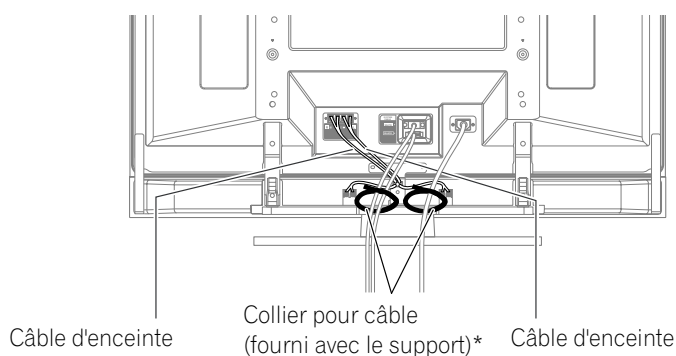

REMARQUE

- Utilisez les colliers à œil fournis comme nécessaire.

* Attache pour les câbles

En vous servant des attaches pour les câbles fournies avec le support, rassemblez les câbles du système et des enceintes de manière qu'ils soient invisibles de l'avant. En procédant à cette opération, veillez à n'appliquer aucune traction sur la partie connectée des câbles.

Préparation

Préparation du boîtier de télécommande

Mise en place des piles

- 1 Ouvrez le couvercle du logement des piles.

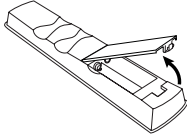

- 2 Mettez les deux piles AA fournies en place en introduisant d'abord le côté portant la borne négative (-).

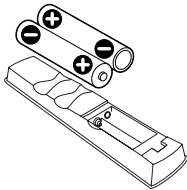

- Positionnez les piles de manière à respecter les polarités (+) et (-) gravées dans le logement.

- 3 Fermez le couvercle du logement des piles.

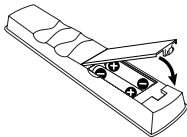

Précautions relatives aux piles

L'utilisation incorrecte des piles peut entraîner la fuite de l'électrolyte, voire leur explosion. Respectez les instructions qui suivent.

- Quand vous remplacez les piles, utilisez des piles au manganèse ou des piles alcalines.
- Positionnez les piles de manière à respecter les polarités (+) et (-) indiquées.
- N'utilisez pas, en même temps, des piles de type différent. Si les types diffèrent, il en est de même des caractéristiques.
- N'utilisez pas tout à la fois une pile neuve et une pile usagée. Utiliser conjointement une pile neuve et une pile usagée peut se traduire par une réduction de la durée de vie de la pile neuve, ou une fuite de l'électrolyte de la pile usagée.
- Retirez les piles dès qu'elles sont usagées. L'électrolyte provenant d'une pile peut provoquer des démangeaisons. En cas de fuite de l'électrolyte, nettoyez soigneusement le logement des piles avec un chiffon.
- Les piles fournies avec cet appareil peuvent avoir une durée de service plus courte que prévue du fait des conditions de stockage.
- Retirez les piles si vous envisagez de ne pas faire usage du boîtier de télécommande pendant longtemps.



DANGER

- **POUR LA MISE AU REBUT DES PILES, VEUILLEZ VOUS CONFORMER AUX REGLEMENTS LOCAUX OU AUX INSTRUCTIONS RELATIVES A L'ENVIRONNEMENT APPLICABLES DANS VOTRE PAYS OU VOTRE RÉGION.**

Portée du boîtier de télécommande

Agissez sur le boîtier de télécommande en le dirigeant vers le capteur (SRI) qui est placé à la partie inférieure droite de l'écran à plasma. La distance du boîtier au capteur doit être inférieure à 7 mètres et l'angle du faisceau avec la face de l'écran doit être à 30 degrés, quelle que soit la position du boîtier dans l'espace.

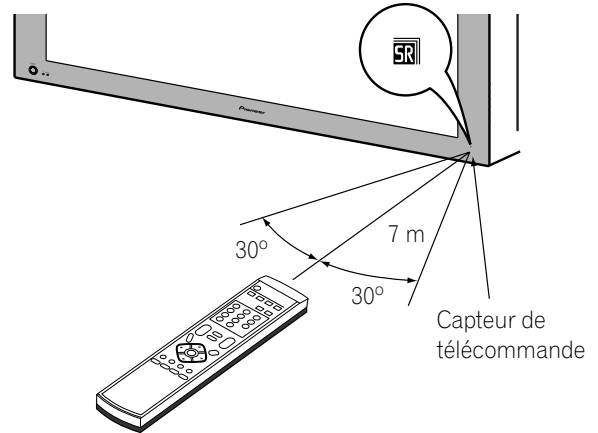

Précautions relatives au boîtier de télécommande

- Ne heurtez pas le boîtier de télécommande. Par ailleurs, n'exposez pas le boîtier de télécommande à des liquides et ne le conservez pas dans une atmosphère très humide.
- Ne conservez pas le boîtier de télécommande dans la lumière directe du soleil. La chaleur peut provoquer une déformation du boîtier.
- Le boîtier de télécommande peut être sans effet si le capteur de télécommande de l'écran plasma est éclairé par le soleil ou une vive lumière. Le cas échéant, changez l'orientation de l'éclairage ou de l'écran à plasma, ou approchez le boîtier de télécommande du capteur.
- Si un obstacle se trouve placé entre le boîtier et le capteur de télécommande, l'action à distance de la télécommande peut être impossible.
- Lorsque les piles sont usagées, la portée du boîtier de télécommande peut être sensiblement réduite. En ce cas, remplacez les piles du boîtier par des piles neuves.
- Le panneau de l'écran plasma émet un très faible rayonnement infrarouge. Si vous placez à proximité de l'écran un appareil commandé à distance par des signaux infrarouges, par exemple un magnétoscope, la réception des signaux émis par le boîtier de télécommande de l'appareil peut être perturbée. En ce cas, éloignez l'appareil de l'écran plasma.
- En fonction des caractéristiques de l'installation, les signaux infrarouges rayonnés par le panneau de l'écran plasma peuvent interdire la réception convenable des ordres émis par le boîtier de télécommande, ou bien vous obliger à faire usage du boîtier à plus courte distance du capteur de télécommande. La puissance du rayonnement infrarouge émis par le panneau dépend des caractéristiques de l'image affichée.

Raccordements de base

Raccordement à l'antenne

Pour bénéficier d'une image de meilleure qualité, utilisez une antenne extérieure. Voici de brèves explications sur le raccordement d'un câble coaxial.

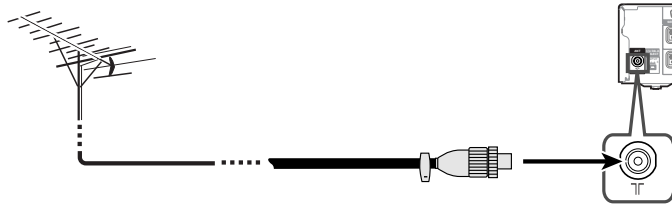

- Raccordez le câble coaxial 75 ohms (disponible dans le commerce) à la prise ANT Γ (entrée d'antenne).

Câble d'antenne (disponible dans le commerce)



Si l'antenne extérieure est équipée d'un câble coaxial de 75 ohms muni d'une fiche DIN45325 (IEC169-2), branchez cette fiche sur la prise d'antenne qui se trouve à l'arrière du récepteur Média.

Raccordement du cordon d'alimentation

Écran plasma (vue de dos)

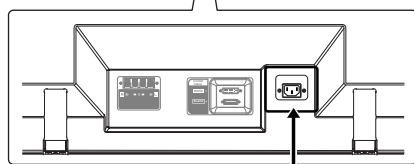
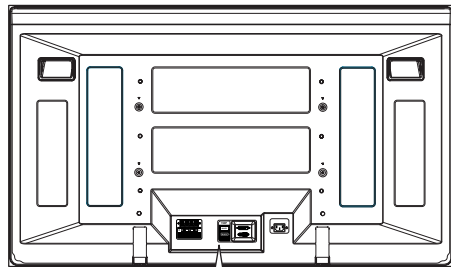

Pour l'Europe à l'exception de l'Eire et du Royaume-Uni

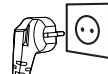

Eire et Royaume-Uni

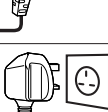

Fixation du noyau de ferrite

Pour éviter les parasites, fixez le noyau de ferrite fourni au côté connecteur du cordon d'alimentation comme montré. Utilisez le collier pour câble fourni pour empêcher le noyau de ferrite de glisser sur le cordon.

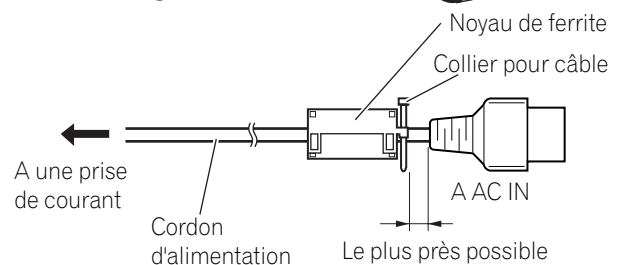
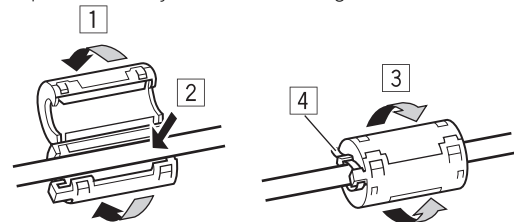

Récepteur Média (vue de dos)

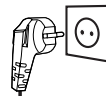
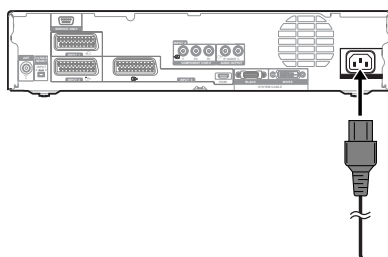

Pour l'Europe à l'exception de l'Eire et du Royaume-Uni

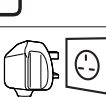

Eire et Royaume-Uni

REMARQUE

- Débranchez le cordon d'alimentation au niveau de la prise secteur et des prises de l'écran plasma et du récepteur Média si vous envisagez de ne pas utiliser le système pendant une longue période.

Pour regarder la télévision

Vous ne pouvez effectuer la syntonisation sur un canal que si vous avez préalablement réglé le téléviseur sur ce canal. La manière de procéder pour cela est donnée au paragraphe "Réglage automatique des canaux de télévision", page 27.

Mise sous / hors tension

REMARQUE

- Quand le Récepteur Média est branché à une prise de courant, il est mis en mode veille; le témoin STANDBY situé sur sa face avant doit clignoter en rouge. Le Récepteur Média reste en mode veille tant qu'il n'est pas débranché de la prise de courant.

Pour mettre le système sous tension, appuyez sur **POWER** de l'écran à plasma.

- Les témoins POWER ON de l'écran à plasma et du Récepteur Média s'allument en bleu.

Pour mettre le système hors tension, appuyez sur **⏻** du boîtier de télécommande ou sur **STANDBY/ON** du Récepteur Média.

- L'écran à plasma et le Récepteur Média sont mis en mode veille; leurs témoins STANDBY/ON s'allument en rouge.
- Vous pouvez ensuite remettre le système sous tension en appuyant sur **⏻** ou sur **0 à 9** du boîtier de télécommande ou sur **STANDBY/ON** du Récepteur Média. Si vous appuyez sur **0** du boîtier de télécommande, les images viennent de la source ENTRÉE 1. Si vous appuyez sur **1 à 9**, les images de télévision sont affichées.

Vous pouvez aussi appuyer sur **POWER** de l'écran à plasma pour mettre le système hors tension. Toutefois, vous ne pourrez pas ensuite remettre le système sous tension en appuyant sur les touches du boîtier de télécommande et du Récepteur Média.

REMARQUE

- Si vous envisagez de ne pas utiliser le système d'écran à plasma pendant une longue période, veillez à débrancher le cordon d'alimentation de la prise de courant.
- Lorsque le système est en veille, il n'est plus que partiellement alimenté et son fonctionnement est très restreint. Seule une petite quantité d'électricité est consommée pour que le système demeure prêt.

Écran plasma

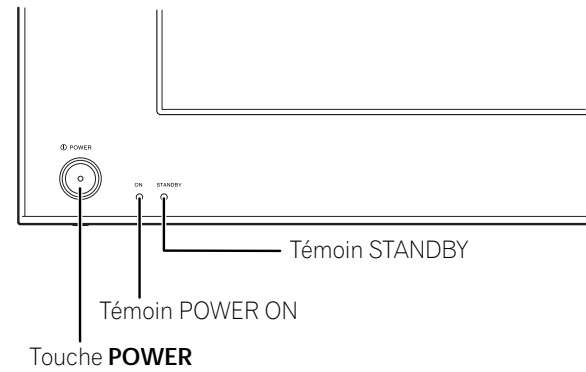

Récepteur Média

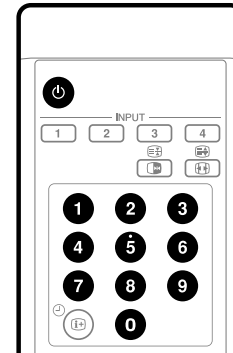
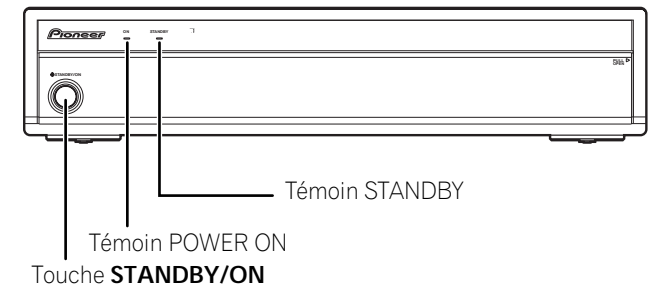

Témoins d'état de l'écran plasma et du récepteur Média

Le tableau ci-dessous indique l'état de fonctionnement du système d'écran à plasma. Vous pouvez contrôler l'état actuel du système avec les témoins de l'écran à plasma et du Récepteur Média.

État des témoins				État du système
Écran plasma		Récepteur Média		
EN SERVICE	EN VEILLE	EN SERVICE	EN VEILLE	
●	●	●	●	Les cordons d'alimentation de l'écran à plasma et du Récepteur Média ont été débranchés. Ou bien, le cordon d'alimentation de l'écran à plasma a été branché mais la touche POWER de l'écran à plasma est sur la position de repos.
☀	●	☀	●	Le système est en service.
●	☀	●	☀	Le système est en veille.
●	☀ Clignote	●	●	Le cordon d'alimentation du Récepteur Média a été débranché.
●	●	●	☀ Clignote	L'écran à plasma est hors tension. Ou bien le cordon d'alimentation de l'écran à plasma a été débranché.

Pour toute situation autre que celles ci-dessus, reportez-vous à la page 46, "Guide de dépannage".

Récepteur Média (vue de face)

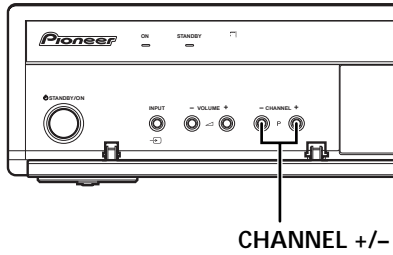

CHANNEL +/-

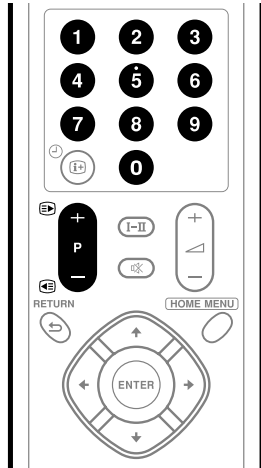

Page affichée

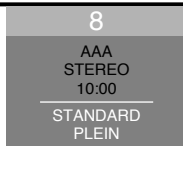

Sélection des canaux

Utilisation des touches P +/P – du boîtier de télécommande

- Appuyez sur **P +** pour augmenter le numéro du canal.
- Appuyez sur **P –** pour diminuer le numéro du canal.

Au cours de l'affichage d'informations télétexte:

- Appuyez sur **P +** pour augmenter le numéro de la page.
- Appuyez sur **P –** pour diminuer le numéro de la page.

Pour le télétexte, voir "Utilisation des fonctions télétexte", pages 44 et 45.

REMARQUE

- **CHANNEL +/-** du Récepteur Média agissent de la même manière que **P +/-**.
- **P +/-** ne peuvent pas sélectionner des canaux qui sont réglés pour être sautés. Pour le saut de canaux, voir les étapes 13 et 14 de la partie "Utilisation du Réglage manuel" (page 28).

Utilisation des touches 0 – 9 du boîtier de télécommande

Vous pouvez sélectionner directement un canal en appuyant sur les touches **0** à **9**.

EXEMPLE

- Pour sélectionner le canal 2 (canal à 1 chiffre), appuyez sur **2**.
- Pour sélectionner le canal 12 (canal à 2 chiffres), appuyez sur **1** puis **2**.

Au cours de l'affichage d'informations télétexte:

Vous avez accès direct à une page dont le numéro à 3 chiffres est compris entre 100 et 899, grâce aux touches **0** à **9**.

Reportez-vous à la page 44.

REMARQUE

- En mode veille, quand vous appuyez sur **0**, le système est mis sous tension et les images viennent de la source ENTRÉE 1. Ou bien, quand vous appuyez sur une des touches **1** à **9**, les images de télévision sont affichées.

Pour regarder la télévision

Accord sur vos canaux favoris

Si vous avez enregistré vos canaux favoris, la sélection à partir de la liste enregistrée peut être la façon la plus simple pour accorder sur ces canaux.

REMARQUE



- Vous pouvez enregistrer jusqu'à 16 canaux comme favoris. Pour l'enregistrement, voir les étapes 13 et 14 de la partie "Utilisation de Réglage manuel " (page 28).
- Tout en regardant les émissions, appuyez sur **ENTER** pour appeler la liste de canaux Favoris.

Favoris	
01 *****	09 *****
02 ****	10 ****
03 ****	11 ****
04 ****	12 ****
05 ****	13 ****
06 ****	14 ****
07 ****	15 ****
08 ****	16 ****

- Sélectionnez un canal favori à syntoniser (**↑/↓**, **←/→** puis **ENTER**).
 - Appuyez sur **RETURN** pour quitter la liste de canaux favoris.

Modification du niveau sonore

Utilisation des touches +/ - du boîtier de télécommande





- Pour augmenter le niveau sonore, appuyez sur  +.
- Pour diminuer le niveau sonore, appuyez sur  -.

REMARQUE

- VOLUME +/-** du Récepteur Média agissent de la même manière que  +/  - .

Utilisation de la touche du boîtier de télécommande

La touche  coupe les sons.

- Appuyez sur .
 - Le symbole  apparaît sur l'écran.
- Appuyez une nouvelle fois sur  pour rétablir les sons.
 - Une pression sur  + rétablit également les sons.

Récepteur Média (vue de face)

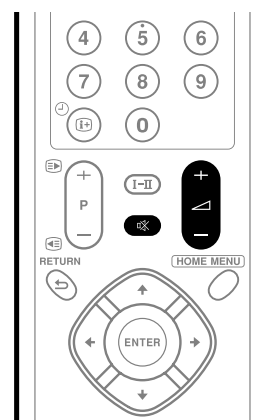
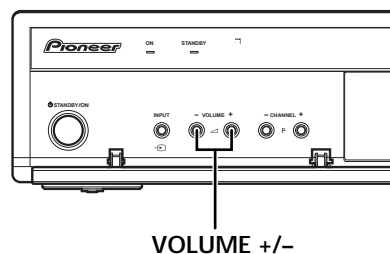

Réglage du niveau sonore

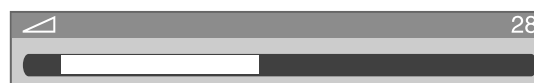

Silencieux



Pour regarder la télévision

Utilisation de la touche I-II du boîtier de télécommande

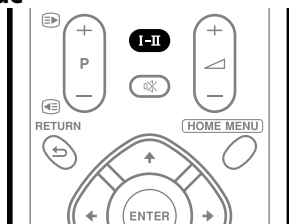

Chaque pression sur la touche **I-II**, provoque l'adoption d'un type de sons donné.

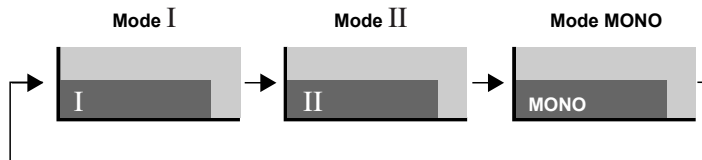

		Réglage		
		I	II	MONO
Émissions NICAM	Stéréophoniques	1 AAA NICAM STEREO 10:00	1 AAA NICAM STEREO 10:00	1 AAA MONO 10:00
	Bilingues	2 BBB NICAM I 10:00	2 BBB NICAM II 10:00	2 BBB MONO 10:00
	Mono-phoniques	3 CCC NICAM MONO 10:00	3 CCC NICAM MONO 10:00	3 CCC MONO 10:00
Émissions A2	Stéréophoniques	4 DDD STEREO 10:00	4 DDD STEREO 10:00	4 DDD MONO 10:00
	Bilingues	5 EEE DUAL I 10:00	5 EEE DUAL II 10:00	5 EEE MONO 10:00
	Mono-phoniques	6 FFF MONO 10:00	6 FFF MONO 10:00	6 FFF MONO 10:00



REMARQUE

- Une indication est affichée sur l'écran correspondant à chaque mode sonore multiplex sélectionné au moyen de la touche **I-II**, et cela en fonction du signal télévisé reçu.
- Après sélection du mode MONO, les sons émis par l'écran plasma demeurent monophoniques même si l'émission reçue est en stéréophonie. Pour rétablir la stéréophonie, vous devez revenir manuellement aux modes I ou II.
- La sélection d'un mode sonore multiplex ne change pas le type des sons dans le cas où la source est INPUT 1 à 4. En effet, la nature des sons est alors définie par la source vidéo.

Pour regarder la télévision

Gel d'une image

Utilisez la méthode suivante pour saisir et geler une image parmi les images animées que vous regardez.

- 1 Appuyez sur .
 - Une image fixe apparaît sur la partie droite de l'écran tandis qu'une image animée occupe la partie gauche.
- 2 Appuyez une nouvelle fois sur  pour annuler.

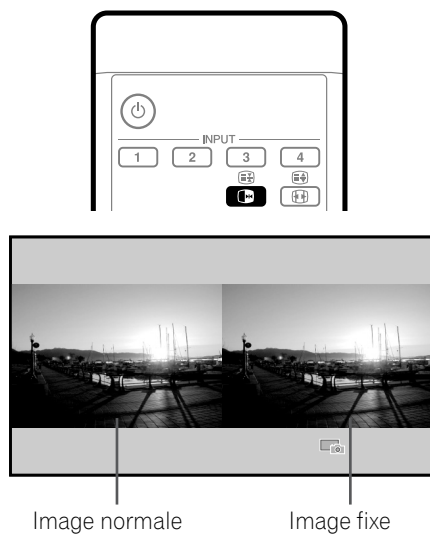

REMARQUE

- Lorsque le gel n'est pas possible un message d'avertissement apparaît.

Utilisation du menu

Home Menu	Paramètre	Page
Image	Sélection AV	30
	Contraste	31
	Luminos.	31
	Couleur	31
	Teinte	31
	Netteté	31
	Réglage pro.	31
	Réinitial.	31
Son	Aigus	34
	Graves	34
	Balance	34
	Réinitial.	34
	FOCUS	34
	Surround avant	34
Commande alimentation	Économie d'énergie	35
	Pas de signal arrêt	35
	Pas d'opération arrêt	35
Minut. Extinction	—	38
Options	Position	36
	Taille auto	37
	Mode 4:3	38
	Cache latéral	38
	Entrée HDMI	41
	Sélection mode	36
	Système couleur	36
	Sélection entrée	36
Installation	Autoinstallation	27
	Install. TV analogue	27-29
	Mot de passe	38,39
	Langue	30

Opérations du menu

Voici une présentation des procédures types pour le réglage des menus. Pour connaître chaque procédure, reportez-vous aux pages appropriées décrivant individuellement ces fonctions.

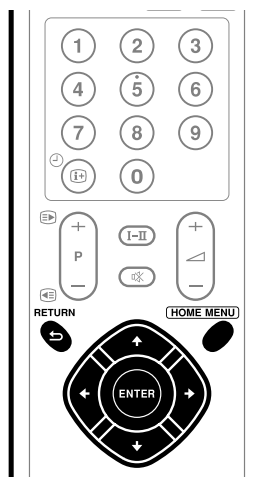

- 1 Appuyez sur **HOME MENU**.
- 2 Utilisez **↑/↓** pour sélectionner un paramètre du menu puis appuyez sur **ENTER**.
- 3 Répétez l'opération 2 jusqu'à ce que vous accédiez au paramètre du sous-menu désiré.
 - Le nombre de couches du menu varie selon les paramètres du menu.
- 4 Utilisez **←/→** pour sélectionner une option (ou un paramètre) puis appuyez sur **ENTER**.
 - Pour certains paramètres du menu, utilisez **↑/↓** au lieu de **←/→**.
- 5 Appuyez sur **HOME MENU** pour quitter le menu.



REMARQUE

- Vous pouvez revenir au menu de niveau supérieur en appuyant sur **RETURN**.

Réglages de base

Réglage automatique des canaux de télévision

Cette section traite de la manière de détecter automatiquement les canaux de télévision puis d'effectuer leur réglage.

Utilisation d'Autoinstallation

Lorsque le système d'écran plasma est mis en service pour la première fois après son acquisition, l'auto-installation initiale débute. Vous avez alors le moyen de choisir la langue et le pays et de régler les canaux par une suite d'opérations successives.

- 1 Sélectionnez "Langue" (↑/↓).
- 2 Sélectionnez une langue (←/→).



- Vous pouvez faire la sélection parmi 14 langues; Anglais, Allemand, Français, Italien, Espagnol, Néerlandais, Suédois, Portugais, Grec, Finnois, Russe, Turc, Norvégien et Danois.

- 3 Sélectionnez "Pays" (↑/↓).
- 4 Sélectionnez le pays (←/→).
- 5 Sélectionnez "Début" (↑/↓ puis ENTER).
 - L'auto-installation démarre d'elle-même.
 - Pour abandonner l'auto-installation en cours, appuyez sur RETURN.

REMARQUE

- Vous pouvez démarrer l'auto-installation à partir du menu Home, par exemple après avoir choisi un autre pays. Procédez aux opérations ① à ③ qui suivent avant de lancer l'auto-installation.
 - ① Appuyez sur HOME MENU.
 - ② Sélectionnez "Installation" (↑/↓ puis ENTER).
 - ③ Sélectionnez "Autoinstallation" (↑/↓ puis ENTER).
 - La page de saisie du mot de passe s'affiche. Tapez un mot de passe à 4 chiffres en vous servant des touches 0 à 9.
- Si aucun canal n'est détecté, vérifiez le raccordement à l'antenne puis recommencez l'auto-installation.

Réglage manuel des canaux de télévision

Cette section décrit comment régler les canaux de télévision manuellement.

Utilisation de Réglage manuel

Utilisez Réglage manuel pour régler les canaux de télévision manuellement.

- 1 Appuyez sur HOME MENU.
- 2 Sélectionnez "Installation" (↑/↓ puis ENTER).
- 3 Sélectionnez "Install. TV analogue" (↑/↓ puis ENTER).
 - La page de saisie du mot de passe s'affiche. Tapez un mot de passe à 4 chiffres en vous servant des touches 0 à 9. Pour le mot de passe, voir "Utilisation d'un mot de passe", page 38.
- 4 Sélectionnez "Réglage manuel" (↑/↓ puis ENTER).
- 5 Sélectionnez "Entrer programme" (↑/↓).



- 6 Sélectionnez un numéro de programme (←/→).
 - Vous avez le choix entre 1 et 99.
- 7 Sélectionnez "Recherche" (↑/↓).
- 8 Tapez la fréquence en vous servant des touches 0 à 9 et ENTER.
 - Vous pouvez aussi utiliser ←/→ pour afficher la fréquence.



- 9 Sélectionnez "Système" (↑/↓).
- 10 Sélectionnez un système sonore (←/→).
- Vous pouvez choisir parmi les systèmes suivants "B/G", "D/K", "I", "L" et "L".



- 11 Sélectionnez "Système couleur" (↑/↓).
- 12 Sélectionnez un système couleur (←/→).
- Vous pouvez choisir parmi les standards suivants "Auto", "PAL", "SECAM" et "4.43NTSC".



- 13 Sélectionnez "Mémoire" (↑/↓).
- 14 Sélectionnez "Oui", "Oui (Listé)" ou "Non" (←/→).



Item	Description
Oui	Vous avez la possibilité de choisir les canaux au moyen de P +/P - .
Oui (Listé)	Sélectionnez cette option pour enregistrer le canal comme canal favori. Vous avez la possibilité de choisir les canaux au moyen de la liste de canaux favoris et P +/P - .
Non	Vous n'avez pas la possibilité de choisir les canaux au moyen de P +/P - .

- Pour régler un autre canal, répétez les opérations 6 à 14.

- 15 Appuyez sur **HOME MENU** pour quitter le menu.

REMARQUE

- La méthode ci-dessus transfère et applique à l'appareil d'enregistrement (par exemple, magnétoscope ou graveur de DVD), les informations relatives au canal sélectionné.
- Réglage manuel vous permet également d'accéder aux fonctions "Réduction de bruit syntoniseur", "Verrouillage enfants" et "Décodeur". Reportez-vous aux parties "Réduction du bruit vidéo", "Définition de verrouillage enfants" et "Sélection d'une entrée décodeur".

Réduction de bruit vidéo

Pour chaque canal, vous pouvez spécifier si le système d'écran à plasma doit réduire le bruit vidéo suivant les niveaux des signaux émis.

- 1 Procédez aux opérations 1 à 6 de "Utilisation de Réglage manuel".
- Après avoir sélectionné un canal (grâce à Entrer programme), effectuez les opérations suivantes.
- 2 Sélectionnez "Syntoniseur RB" (↑/↓).

- 3 Sélectionnez "Marche" ou "Arrêt" (←/→).



- 4 Appuyez sur **HOME MENU** pour quitter le menu.

REMARQUE

- Suivant les signaux émis, cette fonction risque de ne pas donner de résultat satisfaisant.
- Lors de l'utilisation avec sélection de la prise d'entrée d'un décodeur, cette fonction risque de ne pas donner de résultat satisfaisant.

Définition de Verrouillage enfants

Verrouil. Enfants interdit l'accord sur les canaux de télévision qui ont été spécifiquement marqués pour cela.

- 1 Procédez aux opérations 1 à 6 de "Utilisation de Réglage manuel".
Après avoir sélectionné un canal (grâce à Entrer programme), effectuez les opérations suivantes.
- 2 Sélectionnez "Verrouil. Enfants" (↑/↓).
- 3 Sélectionnez "Bloquer" (←/→).



- Le choix est "Visionner" ou "Bloquer".

- 4 Appuyez sur **HOME MENU** pour quitter le menu.

Sélection d'une entrée décodeur

Si un décodeur est relié à l'appareil, sélectionnez la prise d'entrée de ce décodeur (ENTRÉE1).

- 1 Procédez aux opérations 1 à 6 de "Utilisation de Réglage manuel".
Après avoir sélectionné un canal (grâce à Entrer programme), effectuez les opérations suivantes.
- 2 Sélectionnez "Décodeur" (↑/↓).
- 3 Sélectionnez "ENTRÉE1" (←/→).



- 4 Appuyez sur **HOME MENU** pour quitter le menu.

REMARQUE

- Si vous avez sélectionné "Arrêt" (valeur par défaut), il n'est pas possible d'afficher les images provenant du décodeur.

Réglages de base

Étiquetage des canaux de télévision

Vous avez la possibilité d'attribuer un nom ne comportant pas plus de 5 caractères à chaque canal réglé. Cette façon de procéder facilite l'identification des canaux au cours de leur sélection.

- 1 Appuyez sur **HOME MENU**.
- 2 Sélectionnez "Installation" (▲/▼ puis **ENTER**).
- 3 Sélectionnez "Install. TV analogue" (▲/▼ puis **ENTER**).
 - La page de saisie du mot de passe s'affiche. Tapez un mot de passe à 4 chiffres en vous servant des touches **0 à 9**.
- 4 Sélectionnez "Étiquette" (▲/▼ puis **ENTER**).
- 5 Sélectionnez "Entrer programme" (▲/▼).
- 6 Sélectionnez un numéro de programme (◀/▶).
 - Vous avez le choix entre 1 et 99.



- 7 Sélectionnez "Étiquette" (▲/▼ puis **ENTER**).
 - La page de saisie du nom s'affiche.
- 8 Sélectionnez le premier caractère (▲/▼, ◀/▶ puis **ENTER**).

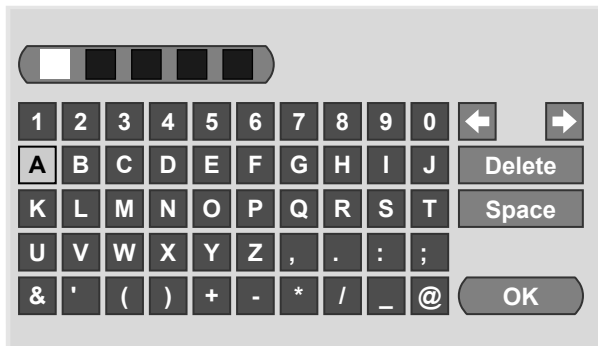

- Le curseur occupe alors l'emplacement du deuxième caractère.
- 9 Répétez l'opération 8 pour taper les autres caractères (maximum 5).
 - Pour corriger un caractère tapé, sélectionnez, sur l'écran, [←] ou [→] puis appuyez sur **ENTER**. Le curseur se place sur le caractère qui précède ou sur celui qui suit.
 - Pour effacer le caractère, sélectionnez, sur l'écran, [**Delete**] puis appuyez sur **ENTER**.
 - Pour taper une espace à l'emplacement actuel, sélectionnez, sur l'écran, [**Space**] puis appuyez sur **ENTER**.
 - 10 Pour valider le nom, utilisez ▲/▼ ou ◀/▶ de façon à sélectionner, sur l'écran, [**OK**] puis appuyez sur **ENTER**.
 - 11 Appuyez sur **HOME MENU** pour quitter le menu.

REMARQUE

- La méthode ci-dessus transfère et applique les informations relatives au canal sélectionné à l'appareil d'enregistrement connecté; tel que magnéto-scope ou graveur de DVD.

Classement des canaux de télévision pré-réglés

Utilisez la méthode suivante pour classer les canaux de télévision pré-réglés dans l'ordre désiré.

- 1 Appuyez sur **HOME MENU**.
- 2 Sélectionnez "Installation" (▲/▼ puis **ENTER**).
- 3 Sélectionnez "Install. TV analogue" (▲/▼ puis **ENTER**).
 - La page de saisie du mot de passe s'affiche. Tapez un mot de passe à 4 chiffres en vous servant des touches **0 à 9**.
- 4 Sélectionnez "Arranger" (▲/▼ puis **ENTER**).
 - La page Arranger s'affiche.

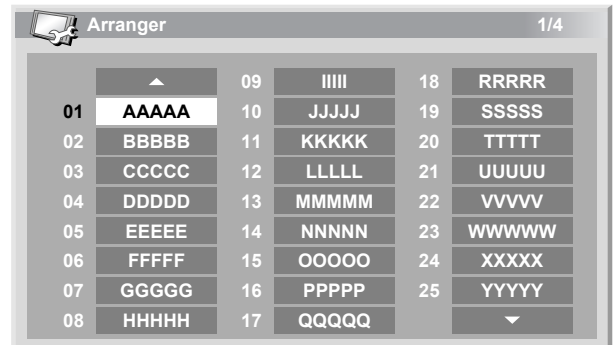

- 5 Sélectionnez le canal qui doit être déplacé (▲/▼, ◀/▶ puis **ENTER**).
- 6 Sélectionnez sa nouvelle position (▲/▼, ◀/▶ puis **ENTER**).
 - Le classement est réalisé.
- 7 Appuyez sur **HOME MENU** pour quitter le menu.

REMARQUE

- Au cours de l'opération 6, pour déplacer une page sur la page Arranger, choisissez cette page au moyen de ▲/▼, sur l'écran, que vous avez sélectionné grâce à ▲/▼, puis appuyez sur **ENTER**.
- La méthode ci-dessus transfère et applique à l'appareil d'enregistrement (par exemple, magnéto-scope ou graveur de DVD), les informations relatives au seul canal déplacé.

Réglage de l'horloge

Utilisez la méthode suivante pour régler l'heure.

- 1 Appuyez sur **HOME MENU**.
- 2 Sélectionnez "Installation" (▲/▼ puis **ENTER**).
- 3 Sélectionnez "Install. TV analogue" (▲/▼ puis **ENTER**).
 - La page de saisie du mot de passe s'affiche. Tapez un mot de passe à 4 chiffres en vous servant des touches **0 à 9**.
- 4 Sélectionnez "Horloge" (▲/▼ puis **ENTER**).
- 5 Sélectionnez le canal de télévision qui doit servir au réglage automatique de l'horloge (◀/▶).



6 Appuyez sur **HOME MENU** pour quitter le menu.

REMARQUE

- Si le système échoue dans le réglage de la date et de l'heure par l'intermédiaire du canal de télévision choisi, la page d'entrée "Heure et date" s'affiche. Précisez l'heure actuelle.
- Le système obtient et affiche l'heure en ajoutant les données d'heure universelle coordonnée (UTC) et de correction d'heure locale (LTO) se trouvant dans les signaux émis. Si le système ne donne pas l'affichage d'une heure correcte, contrôler avec la station d'émission locale.

Choix de la langue

Vous avez la possibilité de choisir la langue employée pour l'affichage sur l'écran des menus et instructions parmi 14 langues; Anglais, Allemand, Français, Italien, Espagnol, Néerlandais, Suédois, Portugais, Grec, Finnois, Russe, Turc, Norvégien et Danois.

Pour la langue employée en mode Télétex, vous avez la possibilité de choisir parmi Europe occidentale, Europe orientale, Grèce/Turquie, Russie et Arabie.

- 1 Appuyez sur **HOME MENU**.
- 2 Sélectionnez "Installation" (▲/▼ puis **ENTER**).
- 3 Sélectionnez "Langue" (▲/▼ puis **ENTER**).
- 4 Sélectionnez "Menu" (▲/▼).
- 5 Sélectionnez une langue (◀/▶).



- 6 Sélectionnez "Télétex" (▲/▼).
- 7 Sélectionnez une langue (◀/▶).
- 8 Appuyez sur **HOME MENU** pour quitter le menu.

Sélection AV

Vous avez le choix entre 5 options de visionnement, en fonction de l'environnement actuel (ex. luminosité de la pièce), le type d'émission regardée ou celui des images reçues de l'appareil externe.

- 1 Appuyez sur **HOME MENU**.
- 2 Sélectionnez "Image" (▲/▼ puis **ENTER**).
- 3 Sélectionnez "Sélection AV" (▲/▼ puis **ENTER**).
- 4 Sélectionnez l'option désirée (▲/▼ puis **ENTER**).

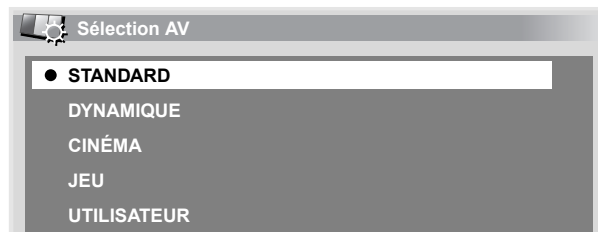

Paramètre	Description
STANDARD	Pour obtenir une image très bien définie dans une pièce de luminosité normale. Cette sélection est commune à une source d'entrée externe et à l'entrée de télévision.
DYNAMIQUE	Pour obtenir une image très nette présentant un contraste maximum. Ce mode ne vous donne pas le moyen d'ajuster manuellement la qualité de l'image. Cette sélection est commune à une source d'entrée externe et à l'entrée de télévision.
CINÉMA	Pour les films. Cette sélection est commune à une source d'entrée externe et à l'entrée de télévision.
JEU	La luminosité de l'image est diminuée afin qu'elle soit plus agréable à regarder. Cette sélection est commune à une source d'entrée externe et à l'entrée de télévision.
UTILISATEUR	Ce paramètre vous donne le moyen de personnaliser les réglages. Vous pouvez définir le mode pour chaque source.

- 5 Appuyez sur **HOME MENU** pour quitter le menu.

REMARQUE

- Si vous avez sélectionné "DYNAMIQUE", vous ne pouvez pas sélectionner "Contraste", "Luminos.", "Couleur", "Teinte", "Netteté", "Réglage pro." et "Réinitial."; ces paramètres de menu sont inaccessibles.

Réglages de base

Réglages de base de l'image

Réglez l'image selon vos préférences et en fonction de l'option Sélection AV (sauf DYNAMIQUE) retenue.

- 1 Appuyez sur **HOME MENU**.
- 2 Sélectionnez "Image" (▲/▼ puis **ENTER**).
- 3 Sélectionnez le paramètre à définir (▲/▼ puis **ENTER**).

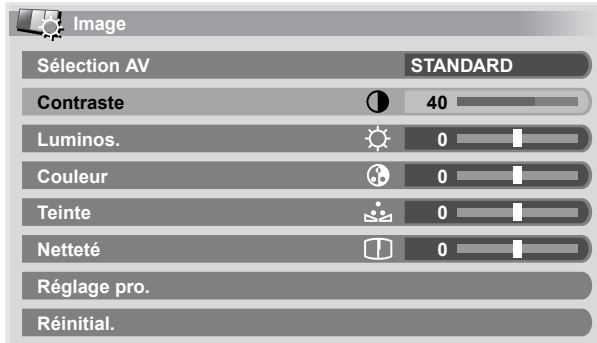

- 4 Sélectionnez la valeur désirée (←/→).



- Lorsque la page de réglage est affichée, vous pouvez également accéder au paramètre que vous désirez modifier en utilisant ▲/▼.

- 5 Appuyez sur **HOME MENU** pour quitter le menu.

Paramètre	← Touche	→ Touche
Contraste	Diminution du contraste	Augmentation du contraste
Luminos.	Diminution de la luminosité	Augmentation de la luminosité
Couleur	Diminution de l'intensité des couleurs	Augmentation de l'intensité des couleurs
Teinte	Les teintes chair deviennent plus violettes	Les teintes chair deviennent plus vertes
Netteté	Diminution de la netteté	Augmentation de la netteté

REMARQUE

- Pour effectuer les réglages avancés de l'image, sélectionnez "Réglage pro." à l'opération 3 puis appuyez sur **ENTER**. Pour la suite des opérations, reportez-vous à la partie "Réglages avancés de l'image".
- Pour que les valeurs par défaut soient rétablies pour l'ensemble des paramètres, utilisez ▲/▼ pour sélectionner "Réinitial." au cours de l'opération 3 puis appuyez sur **ENTER**. Une page de confirmation s'affiche. Utilisez ▲/▼ pour sélectionner "Oui" puis appuyez sur **ENTER**.

Réglages avancés de l'image

Le système d'écran à plasma est doté de diverses fonctions avancées permettant d'optimiser la qualité de l'image. Pour les détails sur ces fonctions, consultez les tableaux.

Utilisation de PureCinema

- 1 Appuyez sur **HOME MENU**.
- 2 Sélectionnez "Image" (▲/▼ puis **ENTER**).
- 3 Sélectionnez "Réglage pro." (▲/▼ puis **ENTER**).
- 4 Sélectionnez "PureCinema" (▲/▼ puis **ENTER**).
- 5 Sélectionnez le paramètre désiré (▲/▼ puis **ENTER**).
 - Pour les paramètres sélectionnables, consultez le tableau.

PureCinema

Cette fonction détecte automatiquement toute source de film (initialement le codage est de 24 images/secondes), l'analyse puis recrée chaque image fixe du film pour obtenir une haute résolution.

Sélections	Arrêt	PureCinema n'est pas actif.
Standard		Production d'images régulières et vivantes (spécifiques aux films) par détection automatique des informations enregistrées tandis que sont affichées des images de DVD ou à haute résolution (par exemple, films) cadencées à 24 images/s.
ADV		Production d'images animées régulières et de qualité (telles qu'on peut les voir dans une salle de cinéma) par conversion à 72 Hz tandis que sont affichées des images de DVD (par exemple, films) cadencées à 24 images/s.

REMARQUE

- "Standard" n'est pas sélectionnable quand des signaux 480p ou 720p @ 60 Hz sont entrés.
- "ADV" n'est pas sélectionnable quand des signaux PAL, SECAM, 576i ou 1080i @ 50 Hz sont entrés.
- Ni "Standard" ni "ADV" n'est sélectionnable quand des signaux 576p, 720p @ 50 Hz ou 1080p @ 24 Hz sont entrés.

Utilisation de Temp. Couleur

- 1 Appuyez sur **HOME MENU**.
- 2 Sélectionnez "Image" (↑/↓ puis **ENTER**).
- 3 Sélectionnez "Réglage pro." (↑/↓ puis **ENTER**).
- 4 Sélectionnez "Infos couleur" (↑/↓ puis **ENTER**).
- 5 Sélectionnez "Temp. Couleur" (↑/↓ puis **ENTER**).
- 6 Sélectionnez le paramètre souhaité (↑/↓ puis **ENTER**).
 - Si vous avez sélectionné un paramètre souhaité à cette opération, sautez les opérations 7 et 8.
 - Vous pouvez également exécuter une réglage fin. Pour ce faire, sélectionnez d'abord "Manuel" puis tenez **ENTER** enfoncée pendant plus de trois secondes. L'écran de réglage manuel apparaît. Passez alors à l'opération 7.

Température de couleur

Ce paramètre règle la température de couleur procurant ainsi une meilleure balance des blancs.

Sélections	Haut	Le blanc a une tonalité bleutée.
	Moyen-Haut	La tonalité est intermédiaire entre Haut et Moyen.
	Moyen	La tonalité est naturelle.
	Moyen-Bas	La tonalité est intermédiaire entre Moyen et Bas.
	Bas	La blanc a une tonalité rosée.
	Manuel	La température de couleur peut être réglée à votre guise.

- 7 Sélectionnez un élément à régler (↑/↓ puis **ENTER**).
- 8 Sélectionnez le niveau souhaité (←/→).

Paramètre	← Touche	→ Touche
R Haut	Le rouge est diminué	Le rouge est augmenté
V Haut	Le vert est diminué	Le vert est augmenté
B Haut	Le bleu est diminué	Le bleu est augmenté
R Bas	Le rouge est diminué	Le rouge est augmenté
V Bas	Le vert est diminué	Le vert est augmenté
B Bas	Le bleu est diminué	Le bleu est augmenté

- Pour effectuer le réglage d'un autre paramètre, appuyez sur **RETURN** puis reprenez les opérations 7 et 8.
 - Vous pouvez utiliser ↑/↓ pour modifier immédiatement la valeur du paramètre en cours de réglage.
- 9 Appuyez sur **HOME MENU** pour quitter le menu.

Utilisation de CTI

- 1 Appuyez sur **HOME MENU**.
- 2 Sélectionnez "Image" (↑/↓ puis **ENTER**).
- 3 Sélectionnez "Réglage pro." (↑/↓ puis **ENTER**).
- 4 Sélectionnez "Infos couleur" (↑/↓ puis **ENTER**).
- 5 Sélectionnez "CTI" (↑/↓ puis **ENTER**).
- 6 Sélectionnez le paramètre souhaité (↑/↓ puis **ENTER**).

CTI

Cette fonction permet d'obtenir des couleurs aux contours mieux définis. CTI signifie Amélioration des transitions de couleurs.

Sélections	Arrêt	CTI n'est pas actif.
	Marche	CTI est actif.

- 7 Appuyez sur **HOME MENU** pour quitter le menu.

Utilisation de Gestion coul.

- 1 Appuyez sur **HOME MENU**.
- 2 Sélectionnez "Image" (↑/↓ puis **ENTER**).
- 3 Sélectionnez "Réglage pro." (↑/↓ puis **ENTER**).
- 4 Sélectionnez "Infos couleur" (↑/↓ puis **ENTER**).
- 5 Sélectionnez "Gestion coul." (↑/↓ puis **ENTER**).
- 6 Sélectionnez le paramètre à définir (↑/↓ puis **ENTER**).

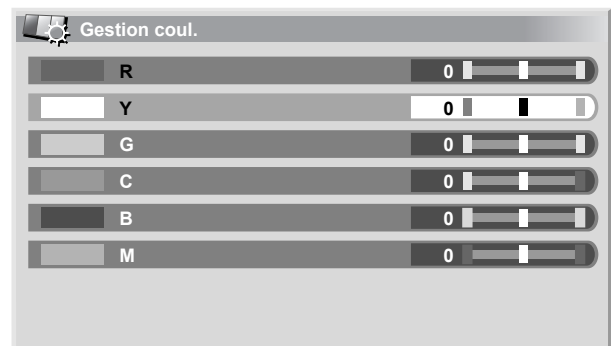

- 7 Sélectionnez la valeur désirée (←/→).

Paramètre	Touche ←	Touche →
Rouge	Tire vers le magenta	Tire vers le jaune
Jaune	Tire vers le rouge	Tire vers le vert
Vert	Tire vers le jaune	Tire vers le cyan
Cyan	Tire vers le vert	Tire vers le bleu
Bleu	Tire vers le cyan	Tire vers le magenta
Magenta	Tire vers le bleu	Tire vers le rouge

- Pour effectuer le réglage d'un autre paramètre, appuyez sur **RETURN** puis reprenez les opérations 6 et 7.
 - Vous pouvez utiliser ↑/↓ pour modifier immédiatement la valeur du paramètre en cours de réglage.
- 8 Appuyez sur **HOME MENU** pour quitter le menu.

Réglages de base

Élimination du bruit des images

- 1 Appuyez sur **HOME MENU**.
- 2 Sélectionnez "Image" (▲/▼ puis **ENTER**).
- 3 Sélectionnez "Réglage pro." (▲/▼ puis **ENTER**).
- 4 Sélectionnez "NR" (▲/▼ puis **ENTER**).
- 5 Sélectionnez un élément à régler (▲/▼ puis **ENTER**).
 - Vous pouvez sélectionner "DNR" ou "MPEG NR".
- 6 Sélectionnez le paramètre souhaité (▲/▼ puis **ENTER**).

DNR

Cette fonction élimine le bruit vidéo et assurera des images nettes et propres. DNR signifie Réduction du bruit numérique.

Sélections	Arrêt	DNR n'est pas actif.
	Haut	DNR accentuée
	Moyen	DNR standard
	Bas	DNR modérée

MPEG NR

Cette fonction élimine le "feathering" ou "Mosquito Noise", bruit vidéo que l'on note parfois lorsqu'on regarde un canal de télévision numérique ou à la lecture d'un DVD et produit des images dépourvues de bruit.

Sélections	Arrêt	La réduction de bruit MPEG est inactive.
	Haut	La réduction de bruit MPEG est accentuée
	Moyen	La réduction de bruit MPEG est moyenne
	Bas	La réduction de bruit MPEG est faible

- 7 Appuyez sur **HOME MENU** pour quitter le menu.

Utilisation des fonctions d'expansion de gamme dynamique (DRE)

- 1 Appuyez sur **HOME MENU**.
- 2 Sélectionnez "Image" (▲/▼ puis **ENTER**).
- 3 Sélectionnez "Réglage pro." (▲/▼ puis **ENTER**).
- 4 Sélectionnez "DRE" (▲/▼ puis **ENTER**).
- 5 Sélectionnez un élément à régler (▲/▼ puis **ENTER**).
 - Vous pouvez sélectionner "Contraste Dynamique", "Niveau du noir", "ACL" ou "Gamma".
- 6 Sélectionnez le paramètre souhaité (▲/▼ puis **ENTER**).

Contraste Dynamique

Accentue le contraste sur les images de manière que la différence entre les parties lumineuses et sombres soit plus marquée.

Sélections	Arrêt	Le contraste dynamique est désactivé.
	Haut	Contraste dynamique accentué
	Moyen	Contraste dynamique standard
	Bas	Contraste dynamique modéré

Niveau du Noir

Accentue les parties noires des images de manière que la différence entre les parties lumineuses et sombres soit plus marquée.

Sélections	Arrêt	Le niveau de noir est désactivé.
	Marche	Le niveau de noir est activé.

ACL

Effectue une correction qui donne lieu à des caractéristiques de contraste optimales pour les images.

Sélections	Arrêt	ACL désactivé
	Marche	ACL activé

Gamma

Règle les caractéristiques du gamma (caractéristiques de gradation d'image).

Sélections	1	Sélectionne les caractéristiques de gamma 1.
	2	Sélectionne les caractéristiques de gamma 2.
	3	Sélectionne les caractéristiques de gamma 3.

- 7 Appuyez sur **HOME MENU** pour quitter le menu.

Utilisation de 3DYC et de Mode I-P

- 1 Appuyez sur **HOME MENU**.
- 2 Sélectionnez "Image" (▲/▼ puis **ENTER**).
- 3 Sélectionnez "Réglage pro." (▲/▼ puis **ENTER**).
- 4 Sélectionnez "Autres" (▲/▼ puis **ENTER**).
- 5 Sélectionnez un élément à régler (▲/▼ puis **ENTER**).
 - Vous pouvez sélectionner "3DYC" ou "Mode I-P".
- 6 Sélectionnez le paramètre souhaité (▲/▼ puis **ENTER**).

3DYC

Optimise les caractéristiques de séparation des signaux de luminance et des signaux de chrominance. Fonctionne pour les images vidéo aussi bien que pour les images fixes.

Sélections	Arrêt	3DYC désactivé
	Haut	3DYC accentué
	Moyen	3DYC standard
	Bas	3DYC modéré

Mode I-P

Effectue une conversion optimale de signaux entrelacés en signaux progressifs. Fonctionne pour les images vidéo aussi bien que pour les images fixes.

Sélections	1	Optimum pour les images vidéo
	2	Réglage standard
	3	Optimum pour les images fixes

- 7 Appuyez sur **HOME MENU** pour quitter le menu.

REMARQUE

- Pour la fonction 3DYC, les divers paramètres sont sélectionnables seulement quand: Vous avez sélectionné ENTRÉE 1, 2 ou 3 comme source d'entrée et "Vidéo" comme type de signal d'entrée (page 36); ou Vous avez sélectionné ENTRÉE 4 comme source d'entrée et n'avez pas connecté de câble S-Vidéo; ou vous avez sélectionné le syntoniseur analogique.
- Pour la fonction I-P Mode, les divers paramètres ne sont pas sélectionnables pour les signaux d'entrée suivants: 480p, 720p @ 60 Hz, 576p, 720p @ 50 Hz, 1080p @ 24 Hz.

Réglages du son

Grâce aux paramètres qui suivent, vous pouvez régler les caractéristiques des sons selon vos préférences.

Réglez le son selon vos préférences et en fonction de l'option Sélection AV retenue. Reportez-vous à la page 30.

- 1 Appuyez sur **HOME MENU**.
- 2 Sélectionnez "Son" (▲/▼ puis **ENTER**).
- 3 Sélectionnez le paramètre à définir (▲/▼).
- 4 Sélectionnez la valeur désirée (◀/▶).



Paramètre	← Touche	→ Touche
Aigus	Les aigus sont atténués	Les aigus sont accentués
Graves	Les graves sont atténués	Les graves sont accentués
Balance	La puissance émise par l'enceinte droite diminue.	La puissance émise par l'enceinte gauche diminue.

- 5 Appuyez sur **HOME MENU** pour quitter le menu.

REMARQUE

- Pour que les valeurs par défaut soient rétablies pour l'ensemble des paramètres, utilisez ▲/▼ pour sélectionner "Réinitial." au cours de l'opération 3 puis appuyez sur **ENTER**. Une page de confirmation s'affiche. Utilisez ▲/▼ pour sélectionner "Oui" puis appuyez sur **ENTER**.

FOCUS

Ce paramètre déplace vers le haut le point d'où proviennent les sons (image sonore) et produit des contours sonores très définis.

- 1 Appuyez sur **HOME MENU**.
- 2 Sélectionnez "Son" (▲/▼ puis **ENTER**).
- 3 Sélectionnez "FOCUS" (▲/▼).
- 4 Sélectionnez le paramètre désiré (◀/▶).

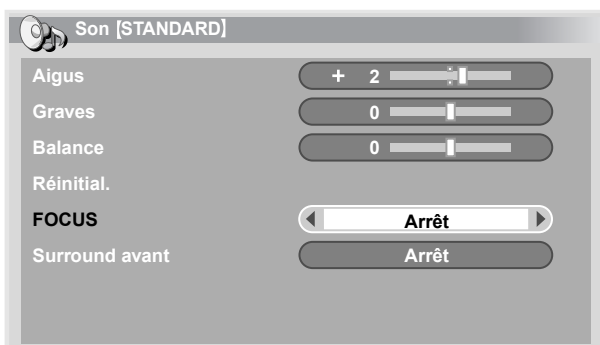

Paramètre	Description
Arrêt (valeur par défaut)	FOCUS n'est pas actif.
Marche	FOCUS est actif.

- 5 Appuyez sur **HOME MENU** pour quitter le menu.

REMARQUE

- L'effet de cette fonction dépend du signal.

Surround avant

Ce paramètre crée des effets sonores tridimensionnels accompagnés de graves riches et profonds.

- 1 Appuyez sur **HOME MENU**.
- 2 Sélectionnez "Son" (▲/▼ puis **ENTER**).
- 3 Sélectionnez "Surround avant" (▲/▼).
- 4 Sélectionnez le paramètre désiré (◀/▶).

Paramètre	Description
Arrêt	Les fonctions SRS et TruBass sont toutes deux inactives.
SRS	Cette fonction produit des sons tridimensionnels très efficaces.
TruBass (valeur par défaut)	Cette fonction produit des graves riches et profonds grâce à l'apport d'une nouvelle technique.
TruBass + SRS	En ce cas, TruBass et SRS conjuguent leurs effets.

- 5 Appuyez sur **HOME MENU** pour quitter le menu.

REMARQUE

- **SRS WOW** (WOW) fait référence à une situation pour laquelle la fonction FOCUS est active et l'ensemble TruBass + SRS adopté pour Surround avant.
- **SRS WOW** est une marque de SRS Labs, Inc.
- La technologie WOW est incorporée sous licence de SRS Labs, Inc.
- L'effet de cette fonction dépend du signal.

Réglages de base

Commande alimentation

La gestion de l'alimentation offre différents moyens d'économiser l'énergie.

Économie d'énergie

Vous pouvez utiliser une des trois modes d'économie d'énergie pour réduire la puissance absorbée.

- 1 Appuyez sur **HOME MENU**.
- 2 Sélectionnez "Commande alimentation" (▲/▼ puis **ENTER**).
- 3 Sélectionnez "Économie d'énergie" (▲/▼ puis **ENTER**).
- 4 Sélectionnez "Économie 1", "Économie 2" ou "Arrêt Image" (▲/▼ puis **ENTER**).

Paramètre	Description
Standard	Ne diminue pas la luminosité de l'image.
Économie 1	Réduit légèrement la puissance absorbée tout en diminuant légèrement la luminosité de l'image.
Économie 2	Diminue la luminosité de l'image et réduit la puissance absorbée.
Arrêt Image	Désactive l'écran pour économiser l'énergie. Pour rétablir l'affichage de l'écran, appuyez sur n'importe quelle touche sauf ▲ + / ▼ - et ✖. Ce réglage n'est pas mémorisé par le système.

- 5 Appuyez sur **HOME MENU** pour quitter le menu.

Mise hors service en l'absence de signal

Cette fonction place le système en veille si aucun signal n'est capté pendant 15 minutes.

- 1 Appuyez sur **HOME MENU**.
- 2 Sélectionnez "Commande alimentation" (▲/▼ puis **ENTER**).
- 3 Sélectionnez "Pas de signal arrêt" (▲/▼ puis **ENTER**).
- 4 Sélectionnez "Activer" (▲/▼ puis **ENTER**).

Paramètre	Description
Désactiver (valeur par défaut)	Le système n'est pas placé en veille.
Activer	Le système est placé en veille si aucun signal n'est capté pendant 15 minutes.

- 5 Appuyez sur **HOME MENU** pour quitter le menu.

REMARQUE

- Un message apparaît chaque minute au cours des 5 minutes qui précèdent la mise en veille du système.
- Il se peut que le système ne soit pas placé en veille si du bruit est présent à l'entrée du récepteur Média à la fin d'une émission de télévision.

Mise hors service en l'absence d'opération

Ce paramètre place le système en veille si aucune opération n'est exécutée pendant 3 heures.

- 1 Appuyez sur **HOME MENU**.
- 2 Sélectionnez "Commande alimentation" (▲/▼ puis **ENTER**).
- 3 Sélectionnez "Pas d'opération arrêt" (▲/▼ puis **ENTER**).
- 4 Sélectionnez "Activer" (▲/▼ puis **ENTER**).

Paramètre	Description
Désactiver (valeur par défaut)	Le système n'est pas placé en veille.
Activer	Le système est placé en veille si aucune opération n'est exécutée pendant 3 heures.

- 5 Appuyez sur **HOME MENU** pour quitter le menu.

REMARQUE

- Un message apparaît chaque minute au cours des 5 minutes qui précèdent la mise en veille du système.

Sélection de la fréquence de balayage vertical

Vous pouvez choisir entre 75 Hz et 100 Hz pour la fréquence de balayage vertical de l'écran. Sélectionnez la fréquence de balayage qui convient le mieux aux signaux d'émission.

- 1 Appuyez sur **HOME MENU**.
- 2 Sélectionnez "Options" (↑/↓ puis **ENTER**).
- 3 Sélectionnez "Sélection mode" (↑/↓ puis **ENTER**).
- 4 Sélectionnez 75 Hz ou 100 Hz (↑/↓ puis **ENTER**).

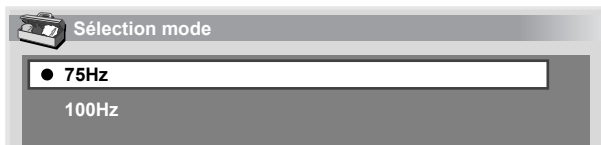

- 5 Appuyez sur **HOME MENU** pour quitter le menu.

REMARQUE

- Ce réglage peut être fait séparément pour chaque source d'entrée.
- Ce réglage ne peut pas être fait quand des signaux 480i, 480p, 1080i @ 60 Hz, 720p @ 60 Hz ou 1080p @ 24 Hz sont entrés.
- Si vous sélectionnez "Auto" pour "Masque Latéral" (page 38), la sélection pour "Sélection mode" devient inefficace.

Réglage de la position de l'image

Réglez la position horizontale et la position verticale de l'image sur l'écran plasma.

- 1 Appuyez sur **HOME MENU**.
- 2 Sélectionnez "Options" (↑/↓ puis **ENTER**).
- 3 Sélectionnez "Position" (↑/↓ puis **ENTER**).
- 4 Sélectionnez "Réglage de la position H/V" (↑/↓ puis **ENTER**).

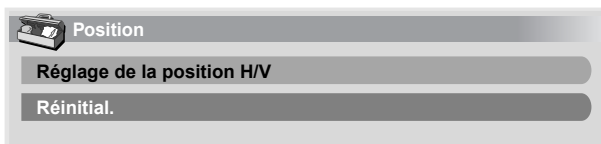

- 5 Réglez la position verticale (↑/↓) ou la position horizontale (←/→).
- 6 Appuyez sur **HOME MENU** pour quitter le menu.

REMARQUE

- Pour que les valeurs par défaut soient rétablies pour l'ensemble des paramètres, utilisez ↑/↓ pour sélectionner "Réinitial." au cours de l'opération 4 puis appuyez sur **ENTER**. Une page de confirmation s'affiche. Utilisez ↑/↓ pour sélectionner "Oui" puis appuyez sur **ENTER**.
- Les réglages sont conservés individuellement pour chaque source.

Choix du type de signal d'entrée

Après avoir raccordé les prises INPUT 1, INPUT 2 ou INPUT 3, indiquez le type de signal d'entrée qui sera fourni par l'appareil relié. Pour de plus amples détails concernant les types de signal, reportez-vous au mode d'emploi qui accompagne l'appareil relié.

Avant de démarrer le menu, appuyez sur **INPUT 1**, **INPUT 2** ou **INPUT 3** du boîtier de télécommande ou appuyez sur **INPUT** du Récepteur Média pour sélectionner une source d'entrée.

- 1 Appuyez sur **HOME MENU**.
- 2 Sélectionnez "Options" (↑/↓ puis **ENTER**).
- 3 Sélectionnez "Sélection entrée" (↑/↓ puis **ENTER**).
- 4 Sélectionnez un type de signal (↑/↓ puis **ENTER**).

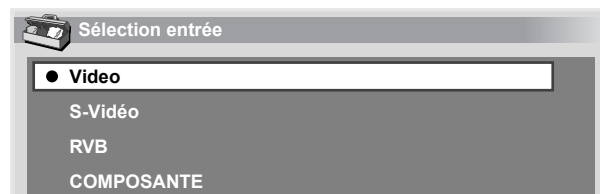

- Pour ENTRÉE1, vous avez le choix entre Vidéo et RVB.
- Pour ENTRÉE2, vous avez le choix entre Vidéo, S-Vidéo et COMPOSANTE.
- Pour ENTRÉE3, vous pouvez sélectionner Vidéo, S-Vidéo ou RVB.

- 5 Appuyez sur **HOME MENU** pour quitter le menu.

REMARQUE

- Si aucune image n'apparaît, ou si les couleurs sont inhabituelles, choisissez un autre type de signal.
- Pour de plus amples détails concernant les types de signal, reportez-vous au mode d'emploi qui accompagne l'appareil relié.

Choix du standard couleur

Si les images ne sont pas nettes, sélectionnez un autre standard couleur (par exemple, PAL, NTSC).

- 1 Appuyez sur **HOME MENU**.
- 2 Sélectionnez "Options" (↑/↓ puis **ENTER**).
- 3 Sélectionnez "Système couleur" (↑/↓ puis **ENTER**).
- 4 Sélectionnez le standard vidéo (↑/↓ puis **ENTER**).



- Vous pouvez choisir parmi les standards suivants "Auto", "PAL", "SECAM", "NTSC" et "4.43NTSC".
- Si vous choisissez "Auto", le standard des signaux d'entrée est automatiquement détecté.

- 5 Appuyez sur **HOME MENU** pour quitter le menu.

REMARQUE

- La valeur par défaut est "Auto".
- Vous devez procéder au choix du standard couleur pour chaque ENTRÉE1 à 4.
- Pour le choix du système couleur, reportez-vous aux opérations 11 et 12 de la partie "Utilisation de Réglage manuel" (page 28).

Réglages utiles

Sélection manuelle d'un format d'écran

Appuyez sur  pour passer d'un format d'écran disponible, compte tenu de la nature des signaux vidéo reçus, à l'autre.

- Chaque pression sur la touche  provoque la sélection d'un autre format.
- Les formats disponibles dépendent de la nature des signaux appliqués à l'entrée.

Paramètre	Description
4:3	Pour afficher des images "standard" 4:3. Un cache apparaît de chaque côté.
PLEIN 14:9	Pour afficher des images rétrécies 14:9. Un cache étroit apparaît de chaque côté.
CINÉMA 14:9	Pour afficher des images 14:9 allongées. Un cache étroit apparaît de chaque côté et, dans certains cas, une bande peut être visible en haut et en bas de l'image.
LARGE	Avec ce mode, l'image est allongée jusqu'à toucher les bords de l'écran.
PLEIN	Pour afficher des images rétrécies 16:9.
ZOOM	Pour afficher des images 16:9 allongées. Dans certains cas, une bande peut être visible en haut et en bas de l'image.
CINÉMA	Pour afficher des images 14:9 allongées. Dans certains cas, une bande peut être visible en haut et en bas de l'image.

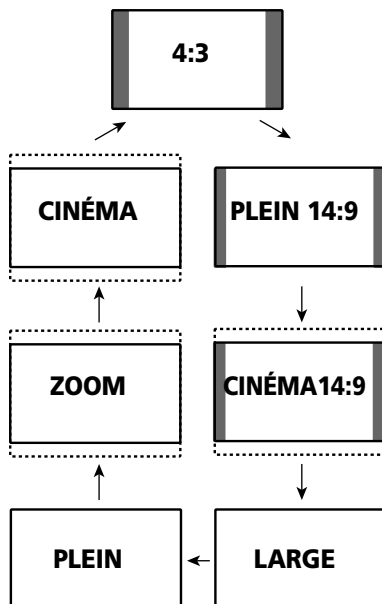



REMARQUE

- Quand on regarde une émission de télévision haute définition, la pression sur la touche  permet la sélection parmi PLEIN, LARGE, 4:3 et ZOOM.

Sélection automatique d'un format d'écran

L'écran à plasma sélectionne automatiquement un format approprié quand les signaux reçus contiennent des informations de WSS (signalisation d'écran large) ou quand les signaux vidéo sont reçus d'un appareil HDMI connecté (voir page 41). Pour activer cette fonction, procédez comme décrit ci-dessous.

- 1 Appuyez sur **HOME MENU**.
- 2 Sélectionnez "Options" ( puis **ENTER**).
- 3 Sélectionnez "Taille Auto" ( puis **ENTER**).
- 4 Sélectionnez "Marche" ( puis **ENTER**).



Paramètre	Description
Arrêt (valeur par défaut)	Désactive la fonction Taille Auto.
Marche	Active la fonction Taille Auto.



- 5 Appuyez sur **HOME MENU** pour quitter le menu.

REMARQUE

- Choisissez manuellement le format d'image convenable si la sélection automatique ne s'effectue pas correctement.
- Quand le signal vidéo ne contient aucune information de ratio d'aspect, la fonction est inopérante même si "Marche" est sélectionné.

Sélection d'un format d'écran pour des signaux de ratio d'aspect 4:3 reçus

Spécifiez si l'écran à plasma doit choisir le mode 4:3 ou le mode LARGE quand des signaux de ratio d'aspect 4:3 sont reçus avec la fonction Taille Auto activée.

- 1 Appuyez sur **HOME MENU**.
- 2 Sélectionnez "Options" ( puis **ENTER**).
- 3 Sélectionnez "Mode 4:3" ( puis **ENTER**).
- 4 Sélectionnez "LARGE" ou "4:3" ( puis **ENTER**).



Paramètre	Description
LARGE (valeur par défaut)	L'image occupe tout l'écran et aucun cache latéral n'est utilisé.
4:3	Le format 4:3 est conservé et le cache latéral visible.



- 5 Appuyez sur **HOME MENU** pour quitter le menu.

Modification de la luminosité de chaque côté de l'écran (Cache latéral)

Avec le format d'écran 4:3, PLEIN 14:9 ou CINÉMA 14:9 sélectionné pour le mode AV, vous pouvez changer la luminosité des caches latéraux gris qui apparaissent des deux côtés de l'écran.

- 1 Appuyez sur **HOME MENU**.
- 2 Sélectionnez "Options" (▲/▼ puis **ENTER**).
- 3 Sélectionnez "Cache latéral" (▲/▼ puis **ENTER**).
- 4 Sélectionnez le paramètre désiré (▲/▼ puis **ENTER**).



Paramètre	Description
Fixe (valeur par défaut)	La luminosité du cache gris est toujours la même.
Auto	La luminosité du cache gris est en fonction de celle des images.

- 5 Appuyez sur **HOME MENU** pour quitter le menu.

REMARQUE

- Si vous sélectionnez "Auto" la sélection pour "Sélection mode" (page 36) devient inefficace.

Minuterie de mise en veille

À l'expiration d'un certain temps, le système est automatiquement mis en veille par cette minuterie.

- 1 Appuyez sur **HOME MENU**.
- 2 Sélectionnez "Minut. Extinction" (▲/▼ puis **ENTER**).
- 3 Sélectionnez la durée désirée (▲/▼ puis **ENTER**).
 - Vous avez le choix entre "Arrêt" (annuler), "30 mn", "60 mn", "90 mn" et "120 mn".
- 4 Appuyez sur **HOME MENU** pour quitter le menu (▲/▼ puis **ENTER**).

REMARQUE

- Le temps restant avant la mise en veille s'affiche toutes les minutes au cours des 5 dernières minutes.
- Pour connaître le temps restant, effectuez les opérations 1 et 2. Après avoir contrôlé le temps, appuyez sur **HOME MENU** pour repasser à l'affichage précédent.

Utilisation d'un mot de passe

Le système d'écran à plasma est doté d'une fonction Verrouillage Enfants servant à empêcher les enfants de regarder certains programmes. Il vous faut alors taper un mot de passe pour que les émissions pour lesquelles la valeur "Bloquer" a été choisie puissent être regardées. Le mot de passe par défaut est "1234". Vous pouvez, bien évidemment, changer ce mot de passe.

Lorsque vous utilisez le menu Home pour sélectionner "Autoinstallation", "Install. TV analogue" ou "Mot de passe", une page de frappe de mot de passe apparaît; de la sorte, les réglages que vous avez effectués pour chaque chaîne ne peuvent pas être modifiés par quelqu'un qui ne connaît pas le mot de passe.

Saisie du mot de passe

Si vous sélectionnez une chaîne interdite aux enfants ou si la frappe du mot de passe vous est demandée pour accéder à un menu, tapez le mot de passe.

- 1 Tapez un mot de passe à 4 chiffres en vous servant des touches **0** à **9**.



REMARQUE

- Si vous tapez 3 fois un mot de passe erroné, "Code non valide." s'affiche et le menu se ferme. Pour afficher à nouveau la page de frappe de mot de passe, vous pouvez soit sélectionner une chaîne interdite, soit ouvrir le menu.
- Si la page d'entrée de mot de passe disparaît avant l'entrée, vous pouvez la rappeler en appuyant sur **ENTER**.

Réglages utiles

Changement de mot de passe

Procédez de la manière suivante pour changer le mot de passe.

- 1 Appuyez sur **HOME MENU**.
- 2 Sélectionnez "Installation" (↑/↓ puis **ENTER**).
- 3 Sélectionnez "Mot de passe" (↑/↓ puis **ENTER**).
 - La page de saisie du mot de passe s'affiche. Tapez le mot de passe actuel à 4 chiffres en vous servant des touches **0 à 9**.
- 4 Sélectionnez "Modif. Mot de passe" (↑/↓ puis **ENTER**).

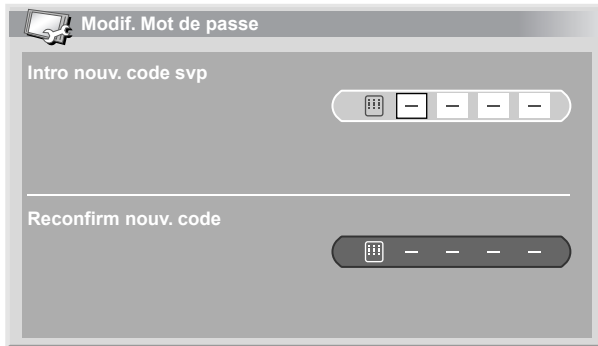

- 5 Tapez le nouveau mot de passe à 4 chiffres en vous servant des touches **0 à 9**.
- 6 Tapez le même mot de passe qu'à l'opération 5.
 - Si vous tapez un mot de passe différent, vous êtes conduit à nouveau à l'opération 5 et vous devez reprendre à partir de là.
 - Si vous tapez 3 fois un mot de passe erroné, le menu se ferme.
- 7 Appuyez sur **HOME MENU** pour quitter le menu.

REMARQUE

- Notez par écrit le nouveau mot de passe et conservez-le soigneusement.

Effacement du mot de passe

- 1 Appuyez sur **HOME MENU**.
- 2 Sélectionnez "Installation" (↑/↓ puis **ENTER**).
- 3 Sélectionnez "Mot de passe" (↑/↓ puis **ENTER**).
 - La page de saisie du mot de passe s'affiche. Tapez un mot de passe à 4 chiffres en vous servant des touches **0 à 9**.
- 4 Sélectionnez "Réinitial." (↑/↓ puis **ENTER**).
- 5 Sélectionnez "Oui" (↑/↓ puis **ENTER**).
- 6 Appuyez sur **HOME MENU** pour quitter le menu.

REMARQUE

- La méthode ci-dessus rétablit le mot de passe par défaut (1234).

Désactivation du mot de passe

Si vous voulez désactiver la fonction de protection par entrée de mot de passe, procédez comme décrit ci-dessous.

- 1 Appuyez sur **HOME MENU**.
- 2 Sélectionnez "Installation" (↑/↓ puis **ENTER**).
- 3 Sélectionnez "Mot de passe" (↑/↓ puis **ENTER**).
 - La page de saisie du mot de passe s'affiche. Tapez un mot de passe à 4 chiffres en vous servant des touches **0 à 9**.
- 4 Sélectionnez "Réglage mot de passe" (↑/↓ puis **ENTER**).
- 5 Sélectionnez "Désactiver" (↑/↓ puis **ENTER**).
- 6 Appuyez sur **HOME MENU** pour quitter le menu.

REMARQUE

- La méthode ci-dessus rétablit le mot de passe par défaut (1234).
- Après la désactivation de la fonction mot de passe, vous ne pouvez pas changer les réglages de Verrouillage Enfants. Pour le Verrouillage Enfants, voir page 28.
- Après la désactivation de la fonction mot de passe, vous ne pouvez pas changer ou effacer le mot de passe.
- Quand vous rétablissez la fonction mot de passe après l'avoir désactivée, le mot de passe par défaut (1234) est rétabli.

Nous vous proposons d'écrire ici le mot de passe.

PDP-506FDE/PDP-436FDE

Mot de passe:

Si vous oubliez le mot de passe

Quand le message "Intro votre code svp" est affiché lors des opérations ci-dessus, tenez la touche **ENTER** du boîtier de télécommande enfoncée pendant au moins 3 secondes.

Le mot de passe par défaut "1234" est rétabli.

Vous avez la possibilité de relier divers types d'appareil au système d'écran plasma, par exemple un décodeur, un magnétoscope, un lecteur de DVD, un ordinateur personnel, une console de jeu ou un caméscope.

Pour visualiser les images venant d'un appareil extérieur, sélectionnez la source d'entrée à l'aide des touches **INPUT** du boîtier de télécommande (page 14) ou de la touche **INPUT** du Récepteur Média.

⚠ DANGER

- Afin de protéger tous les appareils, débranchez toujours le Récepteur Média de la prise de courant avant de le connecter à un décodeur, un magnétoscope, un lecteur de DVD, un ordinateur personnel, une console de jeu, un caméscope ou tout autre appareil extérieur.

✎ REMARQUE

- Avant d'effectuer les raccordements, reportez-vous au mode d'emploi qui accompagne chaque appareil (lecteur de DVD, ordinateur personnel, etc.).

Affichage des images d'un décodeur

Raccordement d'un décodeur

Utilisez **INPUT 1** pour raccorder un décodeur ou un autre appareil audiovisuel.

Récepteur Média (vue de dos)

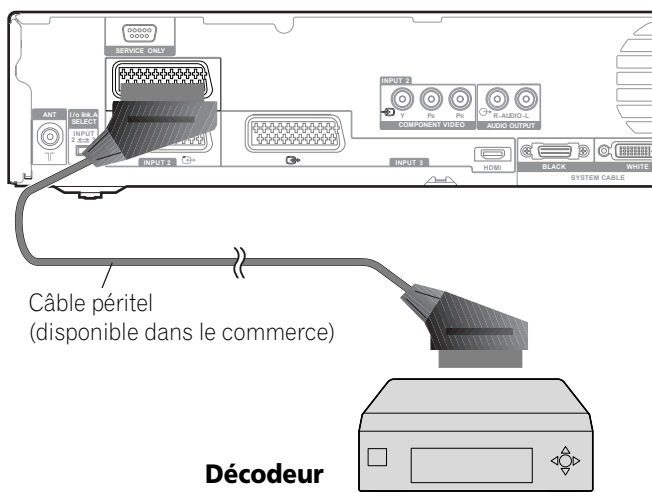

Affichage des images provenant d'un décodeur

- 1 Utilisez les touches **0 à 9** ou **P +/P -** pour sélectionner le programme spécifique au décodeur (page 28).
- 2 Appuyez sur **INPUT 1** du boîtier de télécommande ou appuyez sur **INPUT** du Récepteur Média pour sélectionner ENTRÉE1.

✎ REMARQUE

- Veillez à utiliser ENTRÉE1 pour raccorder un décodeur.
- Si l'image du décodeur n'est pas nette, changez le type du signal d'entrée en utilisant pour cela le menu. Reportez-vous à la page 36.
- Pour connaître les types de signaux possibles, reportez-vous au mode d'emploi qui accompagne le décodeur.

Affichage des images d'un magnétoscope

Raccordement d'un magnétoscope

Utilisez **INPUT 2** pour raccorder un magnétoscope ou un autre appareil audiovisuel.

Si le magnétoscope prend en compte les "liaisons AV" téléviseur-magnétoscope récentes (page 42), vous pouvez le relier à **INPUT 2** ou **3** du récepteur Média en utilisant pour cela un câble péritel à 21 broches, toutes câblées.

Liaisons AV récentes

- Elles permettent de charger les informations de syntonisation directement du téléviseur vers le magnétoscope (chargement des prééglages).
- Tandis que vous regardez une émission de télévision, vous pouvez l'enregistrer en appuyant simplement sur la commande d'enregistrement du magnétoscope. (What You See Is What You Record: Telle image-tel enregistrement*)
- * Consultez le mode d'emploi du magnétoscope car certains modèles possèdent une touche spécifique à Telle image-tel enregistrement.
- Lorsque vous appuyez sur la touche de lecture, sur le magnétoscope, le système quitte la veille et se met en service puis affiche les images provenant du magnétoscope.

✎ REMARQUE

- Les "liaisons AV" téléviseur-magnétoscope récentes ne sont pas compatibles avec toutes les sources extérieures.

Récepteur Média (vue de dos)

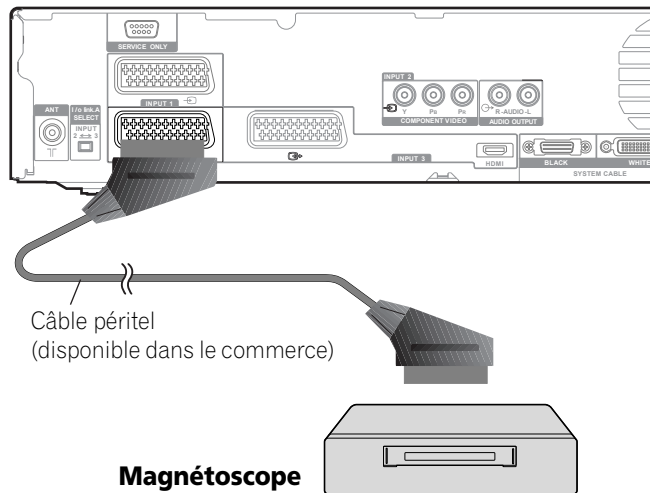

Affichage des images provenant d'un magnétoscope

Pour regarder les images d'un magnétoscope, appuyez sur **INPUT 2** du boîtier de télécommande ou appuyez sur **INPUT** du Récepteur Média de manière à sélectionner ENTRÉE2.

✎ REMARQUE

- Si l'image du magnétoscope n'est pas nette, changez le type du signal d'entrée en utilisant pour cela le menu. Reportez-vous à la page 36.
- Pour connaître les types de signaux possibles, reportez-vous au mode d'emploi qui accompagne le magnétoscope.
- Les prises **INPUT 2** sont testées, pour connaître la nature de la connexion, dans l'ordre 1) S-vidéo, 2) Vidéo.
- Ne raccordez un appareil qu'aux prises qui seront effectivement utilisées.

Utilisation de l'entrée HDMI

Les prises INPUT 3 assurent les liaisons HDMI et peuvent recevoir des signaux d'entrée audio et vidéo. Pour utiliser la prise HDMI, mettez cette prise en service et précisez le type des signaux audio et vidéo en provenance de l'appareil relié. Pour de plus amples détails concernant les signaux, reportez-vous au mode d'emploi qui accompagne l'appareil relié.

Avant de démarrer le menu, appuyez sur **INPUT 3** du boîtier de télécommande ou appuyez sur **INPUT** du Récepteur Média pour sélectionner ENTRÉE3.

Tableau de corrélation des signaux d'entrée

1920*1080i@50Hz
720*576p@50Hz
1280*720p@50Hz
720(1440)*576i@50Hz
1920*1080i@59,94/60Hz
720*480p@59,94/60Hz
1280*720p@59,94/60Hz
720(1440)*480i@59,94/60Hz
1920*1080 p@24Hz

Pour le son, la compatibilité du système est la suivante:

- PCM linéaire (STÉRÉO 2 canaux)
- Fréquence d'échantillonnage : 32 kHz, 44,1 kHz, 48 kHz

Raccordement d'un appareil HDMI

Récepteur Média (vue de dos)

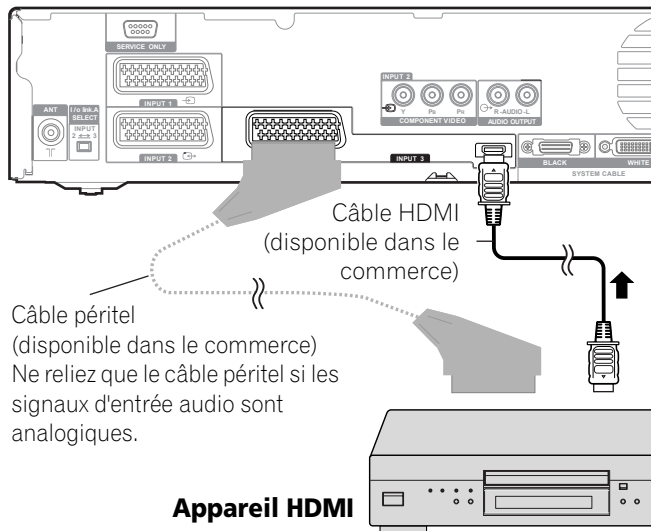

Pour mettre en service la prise HDMI:

- 1 Appuyez sur **HOME MENU**.
- 2 Sélectionnez "Options" (↑/↓ puis **ENTER**).
- 3 Sélectionnez "Entrée HDMI" (↑/↓ puis **ENTER**).
- 4 Sélectionnez "Réglage" (↑/↓ puis **ENTER**).
- 5 Sélectionnez "Activer" (↑/↓ puis **ENTER**).

Paramètre	Description
Désactiver (valeur par défaut)	La prise HDMI n'est pas active.
Activer	La prise HDMI est active.

- 6 Appuyez sur **HOME MENU** pour quitter le menu.

Pour préciser le type des signaux vidéo numériques:

- 1 Répétez les opérations 1 à 3 de la partie "Pour mettre en service la prise HDMI".
- 2 Sélectionnez "Vidéo" (↑/↓ puis **ENTER**).
- 3 Sélectionnez le type de signaux vidéo numériques (↑/↓ puis **ENTER**).
 - Si vous sélectionnez "Auto", l'appareil tente d'identifier les signaux vidéo numériques lorsqu'ils sont reçus.

Paramètre	Description
Auto (valeur par défaut)	Le signal d'entrée vidéo numérique est automatiquement identifié.
Couleur-1	Signaux vidéo composante numériques (4:2:2) verrouillés
Couleur-2	Signaux vidéo composante numériques (4:4:4) verrouillés
Couleur-3	Signaux RVB numériques verrouillés

- 4 Appuyez sur **HOME MENU** pour quitter le menu.

REMARQUE

- Si vous sélectionnez une valeur autre que "Auto", effectuez le réglage de manière que les couleurs soient naturelles.
- Si aucun message n'apparaît, choisissez un autre type de signal vidéo numérique.
- Pour de plus amples détails concernant les types de signal, reportez-vous au mode d'emploi qui accompagne l'appareil relié.

Pour préciser le type des signaux audio numériques:

- 1 Répétez les opérations 1 à 3 de la partie "Pour mettre en service la prise HDMI".
- 2 Sélectionnez "Audio" (↑/↓ puis **ENTER**).
- 3 Sélectionnez le type de signaux audio (↑/↓ puis **ENTER**).
 - Si vous sélectionnez "Auto", l'appareil tente d'identifier les signaux audio lorsqu'ils sont reçus.

Paramètre	Description
Auto (valeur par défaut)	Le type des signaux d'entrée audio est automatiquement identifié.
Numérique	Les signaux audio numériques sont acceptés.
Analogique	Les signaux audio analogiques sont acceptés.

- 4 Appuyez sur **HOME MENU** pour quitter le menu.

REMARQUE

- Si aucun son n'est produit, sélectionner un autre type pour les signaux audio.
- Pour les types de signal audio à spécifier, vérifiez dans le mode d'emploi accompagnant l'appareil raccordé.
- Selon l'équipement à raccorder, vous devrez aussi brancher des câbles audio analogiques.

Utilisation de l'entrée/sortie link.A

Le système d'écran à plasma comporte trois fonctions typiques d'entrée/sortie Link.A facilitant les connexions entre le Récepteur Média et d'autres appareils audiovisuels.

Lecture commandée par touche unique

Le système d'écran plasma étant en veille, il se met automatiquement en service et fournit les images de la source audiovisuelle (par exemple, magnéto, lecteur de DVD).

WYSIWYR (What You See Is What You Record) (Vous enregistrez ce que vous voyez)

Lorsque la télécommande du magnéto raccordé est dotée de la touche WYSIWYR, vous pouvez commencer automatiquement à enregistrer en appuyant sur la touche WYSIWYR.

Chargement des préréglages

Les informations relatives aux canaux préréglés sont automatiquement transférées du système d'écran plasma à l'appareil audiovisuel (par exemple, le magnéto) relié à la prise INPUT 2 ou 3.

REMARQUE

- Les fonctions d'entrée/sortie Link.A ne sont disponibles que si l'appareil audiovisuel est relié à la prise INPUT 2 ou 3 du récepteur Média au moyen d'un câble péritel à 21 broches, toutes câblées.
- Soit INPUT 2, soit INPUT 3, est disponible pour l'entrée/sortie Link.A; cela dépend de la position qu'occupe le sélecteur qui se trouve sur le panneau arrière du récepteur Média.
- Utilisez ce sélecteur pour choisir la prise d'entrée à laquelle est reliée l'appareil d'enregistrement, par exemple le magnéto.
- Pour de plus amples détails, reportez-vous au mode d'emploi qui accompagne chaque appareil.
- Si un câble péritel est relié à la prise INPUT 3 de l'entrée/sortie Link.A en fonctionnement, les signaux d'entrée (autres que les composantes) sont automatiquement identifiés et affichés. Si l'entrée/sortie Link.A n'est pas en fonctionnement, les signaux autres que RVB sont toujours considérés comme étant du type vidéo car le système ne sait pas distinguer les signaux RVB, Y/C (S-vidéo) et CVBS (vidéo); ainsi, la réception de signaux Y/C (S-vidéo) donne une image monochrome.

Récepteur Média (vue de dos)

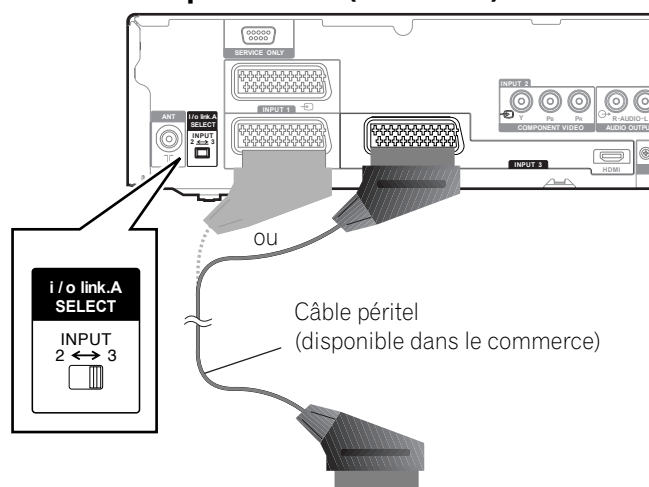

Magnéto ou graveur DVD

Affichage des images d'un lecteur de DVD

Raccordement d'un lecteur de DVD

Utilisez la prise INPUT 2 pour raccorder un lecteur de DVD ou un autre appareil audiovisuel.

Récepteur Média (vue de dos)

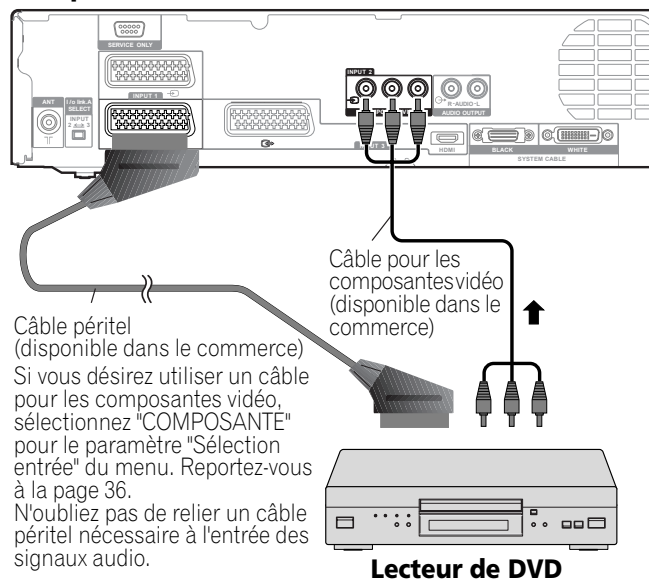

Lecteur de DVD

Affichage des images provenant d'un lecteur de DVD

Pour regarder les images d'un DVD, appuyez sur **INPUT 2** du boîtier de télécommande ou appuyez sur **INPUT** du Récepteur Média de manière à sélectionner ENTRÉE2.

REMARQUE

- Si l'image du lecteur de DVD n'est pas nette, changez le type du signal d'entrée en utilisant pour cela le menu. Reportez-vous à la page 36.
- Pour connaître les types de signaux possibles, reportez-vous au mode d'emploi qui accompagne le lecteur de DVD.

Utilisation d'une console de jeu et visionnement des images d'un caméscope

Raccordement d'une console de jeu ou d'un caméscope

Utilisez la prise INPUT 4 pour raccorder une console de jeu, un caméscope ou un autre appareil audiovisuel.

Récepteur Média (vue de face)

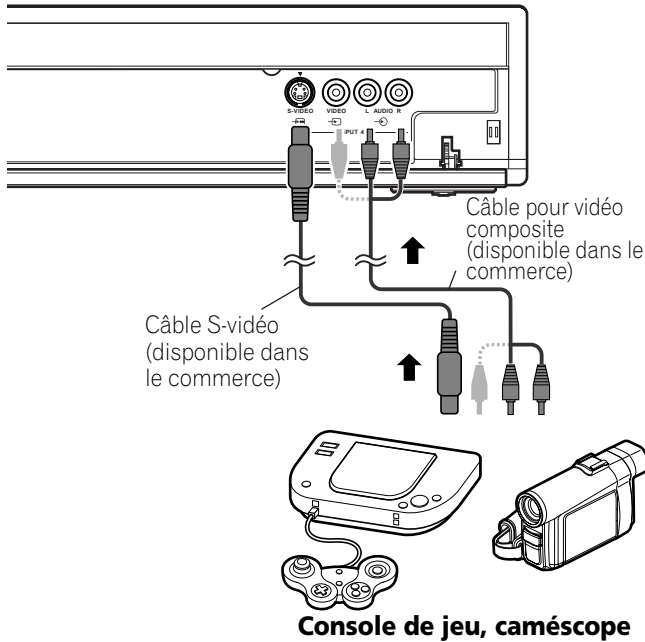

Affichage des images d'une console de jeu ou d'un caméscope

Pour regarder les images venant de la console de jeu ou du caméscope, appuyez sur **INPUT 4** du boîtier de télécommande ou appuyez sur **INPUT** du Récepteur Média de manière à sélectionner ENTRÉE4.

REMARQUE

- Les prises INPUT 4 sont testées, pour connaître la nature de la connexion, dans l'ordre 1) S-vidéo, 2) Vidéo.
- Ne raccordez un appareil qu'aux prises qui seront effectivement utilisées.

Utilisation des appareils audio reliés

Raccordement d'un appareil audio

Vous pouvez bénéficier de sonorités plus puissantes si vous reliez les appareils audio qui conviennent, par exemple un récepteur audiovisuel.

Récepteur Média (vue de dos)

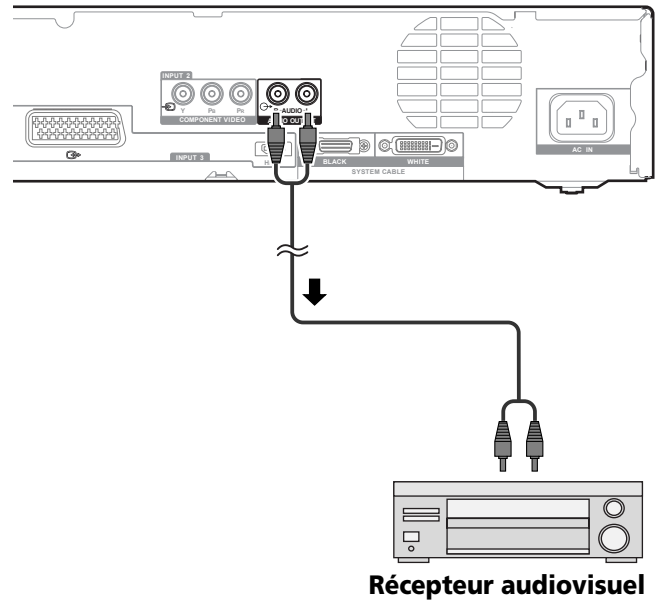

REMARQUE

- Pour de plus amples détails, reportez-vous au mode d'emploi qui accompagne les appareils audio reliés.
- Le son correspondant aux signaux vidéo des images affichées est toujours sorti par les prises AUDIO OUTPUT.

Qu'est-ce que le télétexte ?

Le télétexte consiste à diffuser des pages d'information et de divertissement qui peuvent être affichées sur les téléviseurs spécialement conçus pour cela. Ce système d'écran plasma peut recevoir les signaux télétexte diffusés par les réseaux de télévision et en crée des images graphiques qui sont affichées sur l'écran. Les informations, la météo, le sport, la bourse et la présentation des émissions à venir, sont parmi les nombreux services offerts.

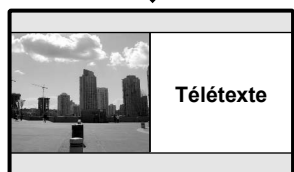
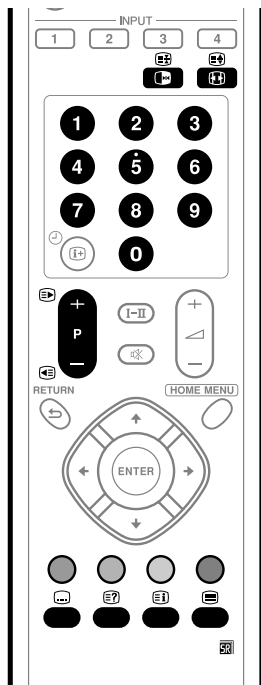

Utilisation de base du télétexte

Mise en service, ou hors service, du télétexte

- 1 Sélectionnez un canal de télévision ou une source extérieure fournissant un programme télétexte.
- 2 Appuyez sur pour afficher la page de télétexte (plein écran).
- 3 Appuyez une nouvelle fois sur pour afficher la page de télétexte sur la droite de l'écran, et l'image de l'émission sur la gauche.
 - Chaque fois que vous appuyez sur , une nouvelle présentation des images est employée, comme le montre l'illustration de gauche.
 - Si vous choisissez une émission ne diffusant pas de télétexte, le message "Ne peut pas afficher le télétexte." apparaît sur l'écran.

Sélection et emploi d'une page télétexte

Utilisez les touches suivantes du boîtier de télécommande pour sélectionner et employer les pages de télétexte.

Couleur (ROUGE, VERT, JAUNE, BLEU):

Vous pouvez sélectionner un groupe ou un ensemble de pages notés entre crochets à la partie inférieure de l'écran en utilisant pour cela les touches de **couleur (ROUGE, VERT, JAUNE, BLEU)** du boîtier de télécommande.

0 à 9:

Sélectionnez directement toute page comprise entre 100 et 899 au moyen des touches **0 à 9**.

:

Utilisez ces touches pour sélectionner la page suivante, ou la page précédente.

:

Chaque pression sur la touche , provoque l'adoption d'une autre image télétexte, comme ci-dessous.

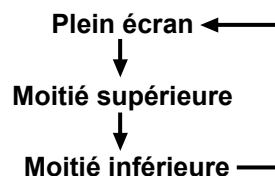

:

Pour afficher une information masquée, telle que la réponse à une question, appuyez sur .

- Appuyez une nouvelle fois sur pour masquer l'information.

:

Pour arrêter la mise à jour des pages télétexte, appuyez sur .

- Appuyez une nouvelle fois sur cette touche pour supprimer le maintien.

:

Cette touche affiche une page d'index pour le format CEEFAX/ FLOF. Cette touche affiche une page d'éléments généraux pour TOP.

REMARQUE

- Avant d'afficher une page de télétexte, rétablissez l'affichage d'une seule page sur l'écran.

Affichage d'une page secondaire

Vous pouvez afficher les pages secondaires au fur et à mesure de leur transmission.

Page secondaire

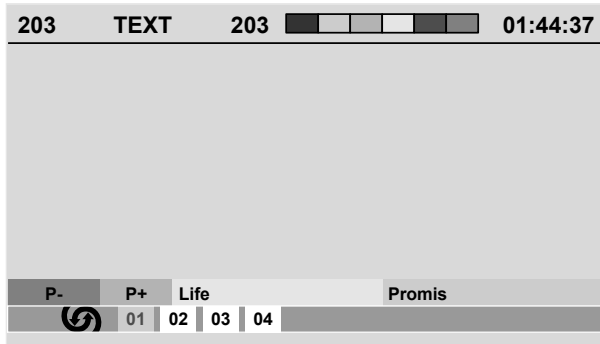

- Appuyez sur pour afficher la page de télétexte.
 - Si vous ouvrez une page de laquelle découlent des pages secondaires, ces dernières sont automatiquement affichées dans l'ordre.
- Pour abandonner le changement automatique des pages secondaires, utilisez .
 - Vous pouvez alors changer manuellement les pages secondaires au moyen des touches .

REMARQUE

- Une pression sur / provoque le changement de page et la disparition de la page secondaire.
- Une pression sur arrête le changement automatique des pages secondaires puis l'exécution de la fonction associée à la touche.

Affichage des éléments TOP

Au cours de la réception de pages télétexte TOP, vous pouvez afficher les éléments généraux de TOP.

Affichage des éléments généraux de TOP



- Appuyez sur pour afficher la page de télétexte.
- Au cours de la réception d'une page télétexte TOP, appuyez sur pour afficher les éléments généraux de TOP.
- Utilisez et pour sélectionner l'ensemble ou le groupe de pages puis appuyez sur **ENTER**.

REMARQUE



- Lorsque les éléments généraux de TOP sont affichés, seules les touches +/ -, **I-II**, et jouent un rôle.

Affichage des pages de sous-titres

Vous pouvez afficher plusieurs sous-titres à mesure qu'ils sont transmis.

- Appuyez sur pour afficher les sous-titres.
 - Les sous-titres sont mis à jour par les informations envoyées de la station de télévision.
- Appuyez sur à nouveau pour accéder à l'écran de sous-titres suivant.

Guide de dépannage

Anomalie	Action corrective possible
<ul style="list-style-type: none"> Absence d'alimentation. Le système ne peut pas être mis sous tension. 	<ul style="list-style-type: none"> Assurez-vous que l'écran plasma et le récepteur Média sont convenablement reliés. (Reportez-vous à la page 17.) La fiche du cordon d'alimentation est-elle débranchée? (Reportez-vous à la page 20.) Le système est-il sous tension? (Reportez-vous aux pages 21 et 22.) Appuyez sur les touches 0 à 9 du boîtier de télécommande pour contrôler le fonctionnement. (Reportez-vous à la page 21.) Si le témoin du système est éclairé (couleur rouge), utilisez les touches 0 à 9.
<ul style="list-style-type: none"> Des rectangles bleus ou rouges apparaissent alternativement sur l'écran. 	<ul style="list-style-type: none"> Assurez-vous que le câble système n'est pas débranché, partiellement ou totalement. (Reportez-vous à la page 17.)
<ul style="list-style-type: none"> Le système ne fonctionne pas. 	<ul style="list-style-type: none"> Des phénomènes extérieurs tels qu'orage, charge d'électricité statique, etc. peuvent provoquer une anomalie de fonctionnement. En ce cas, mettez l'écran plasma et le récepteur Média hors tension puis sous tension, directement ou bien en débranchant la fiche du cordon d'alimentation puis en la rebranchant 1 ou 2 minutes plus tard.
<ul style="list-style-type: none"> Le boîtier de télécommande ne fonctionne pas. 	<ul style="list-style-type: none"> Les polarités (+, -) des piles sont-elles inversées? (Reportez-vous à la page 19.) Les piles sont-elles épuisées? Remplacez-les par des piles neuves. (Reportez-vous à la page 19.) Agissez sur le boîtier de télécommande en le dirigeant vers le capteur de télécommande de l'écran plasma. (Reportez-vous à la page 19.) Le boîtier de télécommande est-il exposé à un éclairage puissant ou fluorescent? Un éclairage fluorescent illumine-t-il le capteur de télécommande?
<ul style="list-style-type: none"> Absence d'image et de son. 	<ul style="list-style-type: none"> Assurez-vous que la source sélectionnée n'est pas une source vidéo alors que vous désirez regarder une émission de télévision. (Reportez-vous à la page 22.) Assurez-vous que vous n'avez pas choisi une chaîne interdite aux enfants. (Reportez-vous à la page 28.) Tapez le mot de passe qui permet de supprimer temporairement l'interdiction. (Reportez-vous à la page 38.) Contrôlez la connexion de l'antenne. (Voir page 20.) Contrôlez la connexion des autres appareils. (Voir pages 40 à 43.)
<ul style="list-style-type: none"> Absence d'image 	<ul style="list-style-type: none"> Les raccordements aux autres appareils sont-ils corrects? (Reportez-vous aux pages 40 à 43.) La sélection d'entrée est-elle correcte? (Reportez-vous à la page 36.)
<ul style="list-style-type: none"> Du son mais pas d'image. 	<ul style="list-style-type: none"> Assurez-vous que vous n'avez pas choisi "Arrêt Image" pour l'économie d'énergie. Lorsque cette option est sélectionnée, l'écran est désactivé : seul le son est émis. Pour rétablir l'affichage de l'écran, appuyez sur n'importe quelle touche sauf  +/-  - et . (Reportez-vous à la page 35.)
<ul style="list-style-type: none"> Des images mais pas de son. 	<ul style="list-style-type: none"> Assurez-vous que le niveau de sortie n'est pas réglé au minimum. (Reportez-vous à la page 23.) Assurez-vous que le silencieux n'est pas en service. (Reportez-vous à la page 23.) Si la source est INPUT 4, assurez-vous que la prise audio est également reliée. (Reportez-vous à la page 43.)
<ul style="list-style-type: none"> Les sons sont inversés, droite gauche. Les sons ne sont émis que d'une seule enceinte. 	<ul style="list-style-type: none"> Assurez-vous que les liaisons aux enceintes n'ont pas été interverties, et que l'une ou l'autre n'est pas débranchée. (Reportez-vous aux pages 12 et 18.) La balance est-elle correctement réglée? (Reportez-vous à la page 34.)
<ul style="list-style-type: none"> L'image est tronquée. 	<ul style="list-style-type: none"> La position de l'image est-elle correcte? (Reportez-vous à la page 36.) Le format d'image est-il correct? (Reportez-vous à la page 37.)
<ul style="list-style-type: none"> Couleurs surprenantes, couleurs délavées, couleurs sombres ou mal alignées. 	<ul style="list-style-type: none"> Réglez la tonalité de l'image. (Reportez-vous aux pages 31 à 33.) La pièce est-elle trop éclairée? L'image peut paraître sombre dans une pièce trop éclairée. Vérifiez le choix du standard couleur. (Reportez-vous aux pages 28 et 36.)
<ul style="list-style-type: none"> L'alimentation se coupe brusquement. 	<ul style="list-style-type: none"> La température interne du système a augmenté. Retirez les objets qui obstruent les événements, ou nettoyez ceux-ci. (Reportez-vous à la page 15.) Vérifiez le réglage de la commande d'alimentation. (Reportez-vous à la page 35.) Vérifiez le réglage de la minuterie de mise en veille. (Reportez-vous à la page 38.)
<ul style="list-style-type: none"> Sons / bruits de panneau 	<ul style="list-style-type: none"> Les sons générés par le panneau, par exemple : bruit de ventilateur électrique, ronflement de circuit électrique / bourdonnement de panneau de verre font partie du fonctionnement normal d'un écran matriciel à luminophores.

Si les codes d'erreur ci-dessous apparaissent à l'écran, effectuez les vérifications correspondantes indiquées dans le tableau.

Code	Message	Vérification
SD04	S'éteint. Température interne trop élevée. Vérifier la température dans PDP.	Assurez-vous que la température de l'écran plasma n'est pas trop élevée.
SD05	S'éteint. Protection interne des circuits activée. Y-a-t-il un court-circuit dans le câble de l'enceinte?	Contrôlez les liaisons entre l'écran plasma et les enceintes.
SD11	S'éteint. Température interne trop élevée. Vérifier la température dans le récepteur du média.	Assurez-vous que la température du récepteur média n'est pas trop élevée.

Bornage de la prise péritel

Divers appareils audio et vidéo peuvent être interconnectés grâce aux prises péritel.

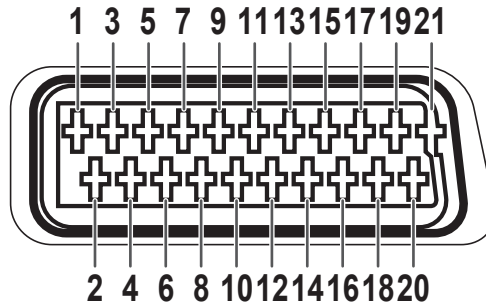

Prise péritel (INPUT 1)

- | | | |
|-----------------------------|-------------------------|--|
| 1. Sortie audio droite | 8. Commande audio-vidéo | 15. Entrée pour le rouge |
| 2. Entrée audio droite | 9. Masse pour le vert | 16. Commande rouge, vert, bleu |
| 3. Sortie audio gauche | 10. Non utilisée | 17. Masse pour la vidéo |
| 4. Masse commune pour audio | 11. Entrée pour le vert | 18. Masse pour la commande rouge, vert, bleu |
| 5. Masse pour le bleu | 12. Non utilisée | 19. Sortie vidéo |
| 6. Entrée audio gauche | 13. Masse pour le rouge | 20. Entrée vidéo |
| 7. Entrée pour le bleu | 14. Non utilisée | 21. Blindage de la prise |

Prise péritel (INPUT 2)

- | | | |
|-----------------------------|-------------------------------|-------------------------------------|
| 1. Sortie audio droite | 8. Commande audio-vidéo | 15. Entrée chrominance pour S-vidéo |
| 2. Entrée audio droite | 9. Masse | 16. Non utilisée |
| 3. Sortie audio gauche | 10. Commande de la liaison AV | 17. Masse pour la vidéo |
| 4. Masse commune pour audio | 11. Non utilisée | 18. Masse |
| 5. Masse | 12. Non utilisée | 19. Sortie vidéo |
| 6. Entrée audio gauche | 13. Masse | 20. Entrée vidéo, entrée S-vidéo |
| 7. Non utilisée | 14. Non utilisée | 21. Blindage de la prise |

Prise péritel (INPUT 3)

- | | | |
|-----------------------------|-------------------------------|---|
| 1. Sortie audio droite | 8. Commande audio-vidéo | 15. Entrée pour le rouge, entrée chrominance pour S-vidéo |
| 2. Entrée audio droite | 9. Masse | 16. Commande rouge, vert, bleu |
| 3. Sortie audio gauche | 10. Commande de la liaison AV | 17. Masse pour la vidéo |
| 4. Masse commune pour audio | 11. Entrée pour le vert | 18. Masse |
| 5. Masse | 12. Non utilisée | 19. Sortie vidéo |
| 6. Entrée audio gauche | 13. Masse | 20. Entrée vidéo, entrée S-vidéo |
| 7. Entrée pour le bleu | 14. Non utilisée | 21. Blindage de la prise |

Caractéristiques techniques

Paramètre	Écran à plasma 50 po., modèle: PDP-506PE	Écran à plasma 43 po., modèle: PDP-436PE
Nombre de pixels	1280 · 768 pixels	1024 · 768 pixels
Amplificateur audio	13 W + 13 W (1 kHz, 10 %, 8 Ω)	13 W + 13 W (1 kHz, 10 %, 8 Ω)
Systèmes d'ambiance	SRS/FOCUS/TruBass	SRS/FOCUS/TruBass
Alimentation	220–240 V CA, 50/60 Hz, 344 W (0,4 W en veille)	220–240 V CA, 50/60 Hz, 292 W (0,4 W en veille)
Dimensions	1224(L) · 717 (H) · 92 (P) mm	1076 (L) · 632 (H) · 92 (P) mm
Poids	31,8 kg	25,8 kg

Paramètre	Récepteur Média, modèle: PDP-R06FE		
Système couleur	PAL/SECAM/NTSC 3.58/NTSC 4.43/PAL 60		
Fonction télévision	Systèmes de réception	B/G, D/K, I, L/L'	
	Syntoniseur	VHF/UHF	Canaux E2-E69, F2-F10, I21-I69, IR A-IR J
		Télévision par câble	Hyper-bande, canaux S1-S41ch
	Préréglage automatique des canaux	99 canaux, préréglage automatique, étiquetage automatique, classement automatique	
	Stéréophonie	NICAM/A2	
Prises	Arrière	INPUT 1	Péritel (entrée AV, entre RVB, sortie télévision)
		INPUT 2	Péritel (entrée/sortie AV, entrée S-VIDEO, liaison AV* ¹) entrée pour les composantes vidéo
		INPUT 3	Péritel (entrée/sortie AV, entrée S-VIDEO, entrée RVB, liaison AV* ¹), entrée HDMI* ²
	Antenne	75 Ω, type DIN, entrée VHF/UHF	
	Avant	INPUT 4	S-VIDEO, entrée AV
Prise AUDIO OUTPUT	(Arrière)	Sortie AUDIO (FIX)	
Alimentation	220–240 V CA, 50/60 Hz, 16 W (0,4 W en veille)		
Dimensions	420 (L) · 90 (H) · 299 (P) mm		
Poids	3,5 kg		

*¹ Au choix

*² Conforme à HDMI1.1 et HDCP1.1.

HDMI (High Definition Multimedia Interface) est une interface numérique qui gère la vidéo et le son sur un seul câble.

HDCP (High-bandwidth Digital Content Protection) est une technologie utilisée pour protéger les contenus numériques sujets à copyright qui utilise l'interface visuelle numérique (DVI).

- Les caractéristiques et la présentation peuvent être modifiées sans avis préalable.

Marques de commerce

- FOCUS, WOW, SRS et le symbole (●)® sont des marques de commerce de SRS Labs, Inc. Les technologies FOCUS et SRS sont incorporées sous licence de SRS Labs, Inc.
- Cet appareil est doté des polices FontAvenue® sous licence NEC Corporation. FontAvenue est une marque déposée par NEC Corporation.
- HDMI, le logo HDMI et High-Definition Multimedia Interface sont des marques de commerce ou des marques déposées de HDMI Licensing LLC.
- Les noms de société ou d'organisme sont des marques de commerce ou des marques déposées de leur société ou organisme respectif.

Publication de Pioneer Corporation.

© 2005 Pioneer Corporation.

Tous droits de reproduction et de traduction réservés.

WICHTIG



Das Blitzsymbol in einem Dreieck weist den Nutzer darauf hin, dass eine Berührungsfahr mit nicht isolierten Teilen im Geräteinneren, die eine gefährliche Spannung führen, besteht. Die Spannung kann so hoch sein, dass sie die Gefahr eines elektrischen Schlags bei Personen birgt.

CAUTION

RISK OF ELECTRIC SHOCK
DO NOT OPEN

ACHTUNG:

UM SICH NICHT DER GEFAHR EINES ELEKTRISCHEN SCHLAGS AUSZusetzen, DÜRFEN SIE NICHT DEN DECKEL (ODER DIE RÜCKSEITE) ENTFERNEN. IM GERÄTEINNEREN BEFINDEN SICH KEINE VOM NUTZER REPARIERBARE TEILE. ÜBERLASSEN SIE REPARATUREN DEM QUALIFIZIERTEN KUNDENDIENST.



Ein Ausrufungszeichen in einem Dreieck weist den Nutzer auf wichtige Bedienungs- und Wartungsanweisungen in den Dokumenten hin, die dem Gerät beiliegen.

WARNUNG

Dieses Gerät ist nicht wasserdicht. Zur Vermeidung der Gefahr von Brand und Stromschlag keine Behälter mit Flüssigkeiten (z.B. Blumenvasen und-töpfe) in die Nähe des Gerätes bringen und dieses vor Tropfwasser, Spritzwasser, Regen und Nässe schützen.

D3-4-2-1-3_A_Ge

Dieses Produkt entspricht den Niederspannungsrichtlinien (73/23/EEC, geändert durch 93/68/EEC) und den EMV-Richtlinien (89/336/EEC, geändert durch 92/31/EEC und 93/68/EEC).

WARNUNG

Vor dem erstmaligen Anschluss des Gerätes an das Stromnetz bitte den folgenden Hinweis sorgfältig beachten.

Die Netzspannung ist je nach Land verschieden. Vor der Inbetriebnahme des Gerätes sicherstellen, dass die örtliche Netzspannung mit der auf dem Typenschild an der Rückwand des Gerätes angegebenen Nennspannung (z.B. 230 V oder 120 V) übereinstimmt.

D3-4-2-1-4_A_Ge

WARNUNG

Dieses gerät muss geerdet werden!

WARNUNG

Das Netzkabel dieses Gerätes ist mit einem dreipoligen (einschließlich Erdungstift) Netzstecker ausgestattet, der ausschließlich für den Anschluss an eine (geerdete) Schuko-Steckdose vorgesehen ist. Falls der Netzstecker aufgrund einer abweichenden Ausführung nicht an die Netzsteckdose angeschlossen werden kann, muss ein Elektriker mit der Installation einer vorschriftsmäßigen Netzsteckdose beauftragt werden. Beim Erdungstift handelt es sich um eine Sicherheitsvorrichtung, die auf keinen Fall umgangen oder außer Kraft gesetzt werden darf.

D3-4-2-1-6_A_Ge

Die nachstehenden Symbole befinden sich auf am Gerät angebrachten Aufklebern. Sie machen den Benutzer und das Wartungspersonal auf mögliche Gefahren aufmerksam.

WARNUNG

Dieses Symbol weist auf eine gefährliche oder unsichere Vorgehensweise hin, die zu Personenverletzungen oder Sachschäden führen kann.

VORSICHT

Dieses Symbol weist auf eine gefährliche oder unsichere Vorgehensweise hin, die schwere Personenverletzungen verursachen oder Leben kosten kann.

WARNUNG

Keine Quellen offener Flammen (z.B. eine brennende Kerze) auf dieses Gerät stellen.

D3-4-2-1-7a_A_Ge

VORSICHTSHINWEIS ZUR BELÜFTUNG

Bei der Aufstellung dieses Gerätes muss für einen ausreichenden Freiraum gesorgt werden, um eine einwandfreie Wärmeabfuhr zu gewährleisten. Bezüglich minimalet platzanforderungen siehe seite 15.

WARNUNG

Im Gerätegehäuse sind Ventilationsschlitze und andere Öffnungen vorgesehen, die dazu dienen, eine Überhitzung des Gerätes zu verhindern und einen zuverlässigen Betrieb zu gewährleisten. Um Brandgefahr auszuschließen, dürfen diese Öffnungen auf keinen Fall blockiert oder mit Gegenständen (z.B. Zeitungen, Tischdecken und Gardinen) abgedeckt werden, und das Gerät darf beim Betrieb nicht auf einem dicken Teppich oder Bett aufgestellt sein.

ACHTUNG

Der POWER-Schalter dieses Gerätes trennt das Gerät nicht vollständig vom Stromnetz. Um das Gerät vollständig vom Netz zu trennen, muss der Netzstecker aus der Netzsteckdose gezogen werden. Daher sollte das Gerät so aufgestellt werden, dass stets ein unbehinderter Zugang zur Netzsteckdose gewährleistet ist, damit der Netzstecker in einer Notsituation sofort abgezogen werden kann. Um Brandgefahr auszuschließen, sollte der Netzstecker vor einem längeren Nichtgebrauch des Gerätes, beispielsweise während des Urlaubs, grundsätzlich von der Netzsteckdose getrennt werden.

D3-4-2-2a_A_Ge

Taste **STANDBY/ON**

STANDBY: Im Bereitschaftsmodus ist die Hauptstromversorgung zum Gerät getrennt, sodass es nicht mehr voll funktionsfähig ist.

Anzeige **STANDBY/ON**

Im Bereitschaftsmodus leuchtet die Anzeige rot, im Einschaltmodus hingegen blau.

Vielen Dank, dass Sie sich für dieses Pioneer-Produkt entschieden haben.

Lesen Sie diese Bedienungsanleitung bitte aufmerksam durch, sodass Sie mit der richtigen Bedienungsweise Ihres Modells vertraut werden. Nachdem Sie die Bedienungsanleitung gelesen haben, sollten Sie sie an einer sicheren Stelle griffbereit aufbewahren.

In manchen Ländern oder Verkaufsgebieten weichen die Ausführungen von Netzstecker oder Netzsteckdose unter Umständen von den in den Abbildungen gezeigten ab. Die Anschluss- und Bedienungsverfahren des Gerätes sind jedoch gleich.

01 Wichtige Grundregeln

02 Wichtige Sicherheitshinweise

03 Mitgeliefertes Zubehör

Plasma Display	11
Media-Receiver	11

04 Teilebezeichnungen

Plasma Display	12
Media-Receiver	13
Fernbedienung	14

05 Vorbereitungen

Installieren des Plasma Displays	15
Installieren des Media-Receiver	15
Vermeiden eines Umkippens des Plasma Displays	16
Anschluss des Systemkabels	17
Verlegen von Kabeln	18
Vorbereiten der Fernbedienung	19
Einlegen der Batterien	19
Vorsichtsmaßnahmen zu Batterien	19
Wirkungsbereich der Fernbedienung	19
Beim Umgang mit der Fernbedienung zu beachten	19
Basisanschlüsse	20
Anschließen einer Antenne	20
Anschließen des Netzkabels	20

06 Fernsehempfang

Ein-/Ausschalten	21
Kanalwechsel	22
Abrufen von Favoritenkanälen	23
Lautstärke- und Toneinstellungen	23
Standbild	25

07 Menü-Steuerung

Menü-Übersicht	26
Menü-Bedienung	26

08 Grundeinstellungen

Automatisches Programmieren von Fernsehkanälen	27
Verwendung der Autoinstallation	27
Manuelles Programmieren von Fernsehkanälen	27
Manuelle Einstellung	27
Reduzieren von Bildrauschen	28
Einstellen der Kindersicherung	28
Wählen des Decodereingangs	28
Eingeben von Fernsehkanalnamen	29
Sortieren programmierter Fernsehkanäle	29
Einstellen der Uhr	29
Einstellen der Sprache	30
AV-Wahl	30
Grundlegende Bildeinstellungen	31
Erweiterte Bildeinstellungen	31
Verwendung von PureCinema	31
Verwendung von Farbtemperatur	32
Verwendung von CTI	32
Verwendung von Farbmanagement	32
Beseitigen von Bildrauschen	33
Verwendung der Funktionen des Dynamikdehners (DRE)	33
Verwendung des 3DYC- und des I-P-Modus	33
Toneinstellungen	34
FOCUS	34
Front Surround	34
Energiesparmodi	35

09 Praktische Einstellmöglichkeiten

Umschalten der vertikalen Ansteuerungsfrequenz	36
Bildlage	36
Wählen eines Eingangssignaltyps	36
Einstellen des Farbsystems	36
Manuelles Wählen einer Bildschirmgröße	37
Automatisches Wählen einer Bildschirmgröße	37

Wählen einer Bildschirmgröße für empfangene 4:3-Bildseitensignale	37
Ändern der Helligkeit an beiden Bildschirmseiten (Seitenmaske)	38
Timer	38
Verwendung eines Passworts	38
Eingeben eines Passworts	38
Ändern des Passworts	39
Rückstellen des Passworts	39
Deaktivieren des Passworts	39

10 Einsatz externer Geräte

Wiedergabe von einem Decoder	40
Anschließen eines Decoders	40
Anzeigen eines Decoder-Bilds	40
Wiedergabe von einem Videorecorder ...	40
Anschließen eines Videorecorders ...	40
Anzeigen eines Videorecorderbilds ...	40
Verwendung des HDMI-Eingangs	41
Anschließen von HDMI-Ausrüstung	41
Gebrauch von i/o Link.A	42
Anzeigen eines DVD-Bilds	42
Anschließen eines DVD-Spielers	42
Anzeigen eines DVD-Bilds	42
Wiedergabe von Spielekonsole oder Camcorder	43
Anschließen einer Spielekonsole oder eines Camcorders	43
Wiedergeben des Spielekonsolen- oder Camcorderbilds	43
Wiedergabe über angeschlossene Audio-Geräte	43
Anschließen von Audio-Geräten	43

11 Videotext-Funktionen

Was ist Videotext?	44
Grundlegender Videotext-Betrieb	44
Ein- und Ausschalten von Videotext ...	44
Wählen und Steuern von Videotextseiten	44
Anzeigen von Unterseiten	45
Anzeigen der TOP-Übersicht	45
Anzeigen von Untertitelseiten	45

12 Anhang

Fehlerdiagnose	46
SCART-Anschlussbelegung	47
Technische Daten	48

Damit Sie das Plasma Display-System Pioneer PureVision PDP-506FDE/PDP-436FDE auch voll genießen können, sollten Sie zunächst diese Informationen aufmerksam lesen.

Das Pioneer PureVision PDP-506FDE/PDP-436FDE ist ein hochwertiges Plasma Display, das sich durch eine lange Lebensdauer und hohe Qualität auszeichnet. Die außergewöhnlich hohe Bildqualität dieses Pioneer Plasma Display-Systems beruht auf Design und Konstruktion nach neuesten Erkenntnissen sowie fortschrittlichster Präzisionstechnik.

Die Modelle Pioneer PureVision PDP-506FDE/PDP-436FDE sind mit modernster Farbfiltertechnologie - Direktfarbfilter - ausgestattet. Durch diese Technologie konnte die Farb-/Bildwiedergabequalität bei diesen Modellen im Vergleich zu früheren Modellen verbessert werden. Dank der neuen Technologie braucht nun auch kein Glaspanel mehr vor das Plasma-Panel gesetzt zu werden. Dies ist ganz im Sinne des fortgesetzten Bestrebens von Pioneer, Umweltbelastung bei der Verbraucherelektronik zu reduzieren, nun während des Herstellungsprozesses und später beim Recycling.

Über seine Lebensspanne nimmt die Leuchtdichte des Pioneer Plasma Display-Systems PDP-506FDE/PDP-436FDE allmählich ab, wie dies auch bei allen Bildschirmen auf Phosphorbasis (z.B. bei herkömmlichen Fernsehern mit Bildröhre) der Fall ist. Damit Sie möglichst lange eine ansprechende helle Bildwiedergabe genießen können, sollten Sie die nachstehenden Grundregeln aufmerksam lesen und einhalten:

Grundregeln zur Benutzung

Alle Bildschirme auf Phosphorbasis (einschließlich Fernseher mit herkömmlicher Bildröhre) können durch längere Wiedergabe eines unbewegten Bilds negativ beeinflusst werden. Dies gilt auch für Plasma Displays. Durch eine Reihe grundlegender Vorsichtsmaßnahmen können Nachbilder und bleibende Auswirkungen auf den Bildschirm vermieden werden. Bei Einhaltung der nachstehenden Empfehlungen liefert das Plasma Display zufrieden stellende Ergebnisse auf lange Sicht:

- Vermeiden Sie häufige Wiedergabe des gleichen Bildes oder von bewegten Bildern mit statischen Bereichen (z.B. feste Einblendungen im Bild oder Videospiele mit unbewegten Zonen).
- Geben Sie Videotext nicht über lange Zeit wieder.
- Vermeiden Sie lange Wiedergabe der On-Screen-Einblendungen von einem Decoder, DVD-Spieler, Videorecorder oder anderen Geräten.
- Lassen Sie das Bild nicht längere Zeit ununterbrochen auf Standbild oder Pause geschaltet, wenn Sie die Standbildfunktion eines Fernsehers, Videorecorders, DVD-Spielers oder anderen Gerätes verwenden.
- Bilder mit nebeneinander liegenden sehr hellen und sehr dunklen Zonen sollten nicht über längere Zeit wiedergegeben werden.
- Bei Wiedergabe von einer Spielekonsole wird dringend empfohlen, unter „AV-Wahl“ die Einstellung „SPIELE“ zu verwenden. Sie sollten die Verwendung aber auf jeweils höchstens 2 Stunden begrenzen.
- Nach der Wiedergabe von einer Spielekonsole oder eines Standbilds empfiehlt es sich, in Bildschirm-Einstellung „BREITBILD“ oder „VOLL“ über mindestens die dreifache Dauer der vorherigen Standbildwiedergabe ein normales bewegtes Bild wiederzugeben.
- Schalten Sie das Display nach Benutzung des Plasma Display-Systems stets auf den „Bereitschafts“-Modus (Standby).

Grundregeln zur Aufstellung

Das Pioneer PureVision Plasma Display-System PDP-506FDE/PDP-436FDE zeichnet sich durch eine sehr flache Bauweise aus. Aus Sicherheitsgründen sollten bei der Montage oder Aufstellung geeignete Maßnahmen getroffen werden, um ein Umkippen bei Vibrationen oder unbeabsichtigter Berührung zu verhindern.

Zum Aufstellen des Produkts sollten ausschließlich die von PIONEER hierfür konstruierten Teile und Zubehörteile verwendet werden. Wenn andere Teile als der Fuß oder die Halterung von PIONEER verwendet werden, kann dies Instabilität und eventuell auch Verletzungen zur Folge haben. Wenn Sie eine individuelle Installation wünschen, wenden Sie sich bitte an Ihren Händler. Im Interesse einer sachgemäßen Aufstellung sind die entsprechenden Arbeiten von qualifiziertem Fachpersonal auszuführen. PIONEER übernimmt keine Gewähr für etwaige Unfälle oder Schäden, die auf die Verwendung von Teilen oder Zubehörteilen zurückzuführen sind, die von anderen Herstellern stammen. Zur Vermeidung von Störungen und Überhitzung dürfen die Belüftungsöffnungen an der Haupteinheit bei der Aufstellung nicht blockiert werden, damit einwandfreie Wärmeabfuhr gewährleistet ist:

- Halten Sie einen gewissen Abstand zu anderen Geräten oder Wänden usw. ein. Bezüglich des um das Gerät erforderlichen minimalen Freiraums siehe Seite 15.
- Stellen Sie das Gerät nicht an beengten Plätzen mit schlechter Belüftung auf.
- Decken Sie es nicht mit einem Tuch oder Ähnlichem ab.
- Befreien Sie die seitlichen und rückseitigen Belüftungsöffnungen mit einem Staubsauger, der auf die niedrigste Saugstärke einzustellen ist, von Staubansammlungen.
- Stellen Sie das Produkt nicht auf einen Teppich oder eine Decke.
- Belassen Sie das Produkt nicht in gekipptem Zustand, außer bei vertikaler Installation des Media-Receiver.
- Drehen Sie das Produkt nicht um.

Wenn das Gerät bei nicht ausreichender Belüftung betrieben wird, kann seine Innentemperatur übermäßig ansteigen, was zu Störungen führen kann. Wenn die Umgebungs- oder Innentemperatur eine bestimmte Schwelle überschreitet, schaltet sich das Display automatisch aus, damit die elektronischen Bauteile abkühlen und gefährliche Situationen vermieden werden.

Nicht vorhersehbare Störungen können verursacht werden durch: Aufstellung an einem ungeeigneten Ort, unsachgemäße Montage, Installation, Befestigung oder Bedienung des Produkts bzw. am Produkt vorgenommene Modifikationen. PIONEER kann jedoch für derartige Störungen oder daraus entstandene Unfälle nicht zur Verantwortung gezogen werden.

ZUR BEACHTUNG

Im Folgenden werden typische Effekte und Eigenschaften von Matrix-Displays auf Phosphorbasis, die als solche nicht durch Beschränkte Garantien des Herstellers abgedeckt sind, aufgeführt:

- Permanente Restbilder auf dem Phosphor des Panels.
- Vorhandensein einer geringen Anzahl inaktiver Lichtzellen.
- Vom Panel erzeugte Geräusche, beispielsweise: Ventilatormotorgeräusche und Stromkreisbrummen / Glaspanel-Summen

Wichtige Grundregeln

VORSICHT

PIONEER übernimmt keine Verantwortung für jedwede Schäden aufgrund falschen Gebrauchs des Produkts durch den Eigentümer oder andere Personen, Funktionsstörungen bei Gebrauch, andere produktbezogene Probleme und Gebrauch des Produkts außer in Fällen, in denen die Firma haftpflichtig ist.

Plasma Display-Schutzfunktion

Wenn Standbilder (wie z.B. Fotos oder Computer-Bilder) längere Zeit am Bildschirm angezeigt bleiben, wird dieser etwas abgedunkelt. Hierfür ist die Plasma Display-Schutzfunktion verantwortlich, die die Helligkeit automatisch regelt, um den Bildschirm bei Standbildanzeige zu schonen. Diese Erscheinung stellt also keine Funktionsstörung dar. Der Bildschirm wird abgedunkelt, wenn eine etwa drei Minuten lang fortwährende Standbildanzeige erkannt wird.

Informationen zu Pixeldefekten

Plasma-Schirme zeigen Informationen mithilfe von Pixeln an. Pioneer Plasma Display-Panels enthalten eine sehr große Anzahl an Pixeln. (Ja nach Panel-Größe: über 2,3 Millionen Zellen bei einem 43-Zoll-Display, über 2,9 Millionen Pixel bei einem 50-Zoll-Display, über 3,1 Millionen Zellen bei einem 61-Zoll-Display). Hinter allen Pioneer-Display-Panels steht eine ultrapräzise Fertigungstechnologie, und jedes einzelne Gerät wird einer strikten Qualitätskontrolle unterzogen.

Es kann jedoch vorkommen, dass einige Pixel immer deaktiviert oder aktiviert sind, sodass auf dem Bildschirm dauerhaft entweder ein schwarzes oder farbiges Bildelement erscheint.

Dieser Effekt ist durch die allen Plasma Displays zu Grunde liegende Technologie bedingt.

Wenn bei normalem Betrachtungsabstand zwischen 2,5 und 3,5 Metern und Wiedergabe eines normalen Programms (d.h. nicht einer Testkarte, eines Standbilds oder einer einfarbigen Anzeige) defekte Pixel zu sehen sind, wenden Sie sich bitte an Ihren Händler.

Wenn derartige Pixel jedoch nur aus nächster Nähe oder bei einfarbigen Anzeigen festgestellt werden können, so ist dies für diese Technologie als normal anzusehen.

Infrarotstrahlen

Aufgrund seiner Bauweise gibt das Plasma Display Infrarotstrahlen ab. Je nach Gebrauch des Plasma Displays können Fernbedienungen von in der Nähe befindlichen Geräten und drahtlose Kopfhörer, die mit Infrarotstrahlen arbeiten, gestört werden. In einem solchen Fall ändern Sie den Aufstellort, sodass entsprechende Sensoren nicht beeinträchtigt werden.

Funkstörungen

Obwohl dieses Produkt alle zutreffenden Normen erfüllt, kann es in begrenztem Maße Funkstörungen verursachen. MW-Radios, PCs und Videorecorder, die sich in unmittelbarer Nähe dieses Produkts befinden, könnten gestört werden. In diesem Fall vergrößern Sie den Abstand zwischen diesem Produkt und betroffenen Geräten entsprechend.

Plasma Display-Antriebsgeräusch

Der Schirm des Plasma Displays besteht aus extrem feinen Pixeln, die den empfangenen Videosignalen entsprechend Licht ausstrahlen. Hierbei können Summgeräusche oder Stromkreisbrummen vom Plasma Display wahrgenommen werden.

Beachten Sie bitte auch, dass die Drehzahl des Kühlventilatormotors bei zunehmender Umgebungstemperatur des Media-Receiver steigt. In diesem Fall kann der Ventilatormotor hörbar werden.

Haften Sie keine Gegenstände wie z.B. Etiketten oder Klebebänder am Produkt an.

- Hierdurch könnte das Gehäuse verfärbt oder verkratzt werden.

Bei längerem Nichtgebrauch des Produkts

- Durch längerzeitigen Nichtgebrauch können Funktionen des Produkts beeinträchtigt werden. Schalten Sie das Produkt gelegentlich ein und betreiben Sie es.

Kondenswasserbildung

- Feuchtigkeit kann sich an der Oberfläche oder im Inneren des Produkts niederschlagen, wenn es schnell von einer kalten an eine warme Stelle gebracht wird, oder zum Beispiel an einem Wintermorgen unmittelbar nach Einschalten einer Heizung. Wenn eine derartige Kondenswasserbildung stattgefunden hat, schalten Sie das Produkt nicht ein, sondern warten Sie, bis die Feuchtigkeit verdunstet ist. Gebrauch des Produkts unter Feuchtigkeitsniederschlag kann zu Funktionsstörungen führen.

Reinigen der Bildschirmoberfläche und der glänzenden Fläche des vorderen Gehäuses

- Wischen Sie die Bildschirmoberfläche bzw. die glänzende Fläche des vorderen Gehäuses zur Reinigung vorsichtig mit einem trockenen, weichen Tuch ab. Sie können hierzu das mitgelieferte Reinigungstuch oder ein ähnliches Tuch (z.B. ein Baumwoll- oder Flanelltuch) verwenden. Wenn Sie ein verstaubtes bzw. hartes Tuch verwenden oder Sie den Bildschirm stark abreiben, können Kratzer verursacht werden.
- Wenn Sie den Bildschirm mit einem nassen Tuch reinigen, können Wassertropfen an der Oberfläche in das Produkt gelangen, wodurch Funktionsstörungen verursacht werden.

Reinigen des Gehäuses

- Wischen Sie das Gehäuse dieses Produkts zur Reinigung vorsichtig mit einem sauberen, weichen Tuch (z.B. mit einem Baumwoll- oder Flanelltuch) ab. Wenn Sie ein verstaubtes bzw. hartes Tuch verwenden oder Sie das Gehäuse stark abreiben, können Kratzer verursacht werden.
- Das Gehäuse dieses Produkts besteht hauptsächlich aus Kunststoff. Verwenden Sie zur Reinigung des Gehäuses keine Chemikalien wie Benzin oder Verdünner. Derartige Chemikalien können das Finish beeinträchtigen und zu einer Ablösung der Beschichtung führen.
- Setzen Sie das Produkt keinen flüchtigen Mitteln, wie z.B. Schädlings-Vertilgungsmitteln, aus. Lassen Sie das Produkt nicht längere Zeit mit Gummi- oder Kunststoffobjekten in Berührung. Der Plastifikator im Kunststoff kann das Finish angreifen und zu einer Ablösung der Beschichtung führen.
- Wenn Sie das Gehäuse mit einem nassen Tuch reinigen, können Wassertropfen an der Oberfläche in das Produkt gelangen, wodurch Funktionsstörungen verursacht werden.

Griffe an der Rückseite des Plasma Displays

- Nehmen Sie die Griffe an der Rückseite des Plasma Displays nicht ab.
- Tragen Sie das Plasma Display erforderlichenfalls an den rückseitigen Griffen und lassen Sie sich hierbei von einem Helfer unterstützen. Versuchen Sie nicht, das Display nur an einem Griff zu bewegen. Verwenden Sie die Griffe wie gezeigt.
- Weder zur Installation, noch beim Tragen, noch zu einem anderen Anlass darf das Gerät an den Griffen aufgehängt werden. Setzen Sie die Griffe nicht als Kippstutzvorrichtungen ein.

 **VORSICHT**
Einbrenner und Nachbilder

- Wenn dasselbe Bild, zum Beispiel ein Standbild, über längere Zeit angezeigt wird, können Nachbilder entstehen. Dies kann in den folgenden beiden Fällen auftreten.

1 Nachbild wegen elektrischer Restladung

Wenn Bildmuster mit sehr hoher Spitzenluminanz länger als 1 Minute angezeigt werden, können Nachbilder wegen elektrischer Restladung verursacht werden. Die Nachbilder lösen sich auf, wenn bewegte Bilder wiedergegeben werden. Die Zeitdauer bis zur Auflösung der Nachbilder hängt von der Luminanz der ehemaligen Standbilder und deren Anzeigedauer ab.

2 Nachbild durch Einbrennen

Meiden Sie Wiedergabe desselben Bilds über eine längere Zeit. Wenn dasselbe Bild fortwährend mehrere Stunden lang, oder für kürzere Zeit, jedoch über mehrere Tage hinweg angezeigt wird, kann es am Plasma Display einbrennen und ein permanentes Nachbild hinterlassen. Derartige Nachbilder fallen zwar nicht so stark auf, wenn bewegte Bilder wiedergegeben werden, sie lösen sich jedoch nicht mehr vollständig auf.

- Die Energiesparfunktion kann auch zur Vorbeugung gegen Einbrennen eingesetzt werden (siehe Seite 35).



Mischen Sie dieses Produkt, wenn Sie es entsorgen wollen, nicht mit gewöhnlichen Haushaltsabfällen. Es gibt ein getrenntes Sammelsystem für gebrauchte elektronische Produkte, über das die richtige Behandlung, Rückgewinnung und Wiederverwertung gemäß der bestehenden Gesetzgebung gewährleistet wird.

Privathaushalte in den 25 Mitgliedsstaaten der EU, in der Schweiz und in Norwegen können ihre gebrauchten elektronischen Produkte an vorgesehenen Sammeleinrichtungen kostenfrei zurückgeben oder aber an einen Händler zurückgeben (wenn sie ein ähnliches neues Produkt kaufen).

Bitte wenden Sie sich in den Ländern, die oben nicht aufgeführt sind, hinsichtlich der korrekten Verfahrensweise der Entsorgung an die örtliche Kommunalverwaltung.

Auf diese Weise stellen Sie sicher, dass das zu entsorgende Produkt der notwendigen Behandlung, Rückgewinnung und Wiederverwertung unterzogen wird, und so mögliche negative Einflüsse auf die Umwelt und die menschliche Gesundheit vermieden werden.

Elektrizität erfüllt viele nützliche Aufgaben, kann aber auch Personenverletzungen und Sachschäden verursachen, wenn sie unsachgemäß gehandhabt wird. Dieses Produkt wurde mit Sicherheit als oberster Priorität konstruiert und hergestellt. Dennoch besteht bei unsachgemäßer Handhabung u.U. Stromschlag- und Brandgefahr.

Um mögliche Gefahren abzuwenden, befolgen Sie beim Aufstellen, Betreiben und Reinigen des Produkts bitte die nachstehenden Anleitungen. Lesen Sie im Interesse sicheren Betriebs und einer langen Produktlebensdauer zunächst die nachstehenden Hinweise sorgfältig durch.

1. Anweisungen lesen—Bedienen Sie das Produkt erst, nachdem Sie alle diesbezüglichen Hinweise gelesen und verstanden haben.
2. Handbuch gut aufbewahren—Sie sollten diese Anleitung mit den Sicherheits- und Bedienungshinweisen so aufbewahren, dass Sie im Bedarfsfall jederzeit darauf zurückgreifen können.
3. Warnungen beachten—Alle Warnungen auf dem Gerät und in der Anleitung sind streng zu beachten.
4. Anweisungen befolgen—Alle Anweisungen zur Bedienung müssen eingehalten werden.
5. Reinigung—Ziehen Sie vor dem Reinigen den Netzstecker. Zum Reinigen des Produkts verwenden Sie das mitgelieferte Reinigungstuch oder ein anderes weiches Tuch (z.B. ein Baumwoll- oder Flanelltuch). Verwenden Sie keine flüssigen Reiniger oder Aerosol-Sprays.
6. Zusatzgeräte/Zubehör—Verwenden Sie ausschließlich vom Hersteller empfohlenes Zubehör etc. Bei Verwendung anderer Zusatzgeräte/Zubehörteile besteht eventuell Unfallgefahr.
7. Wasser und Feuchtigkeit—Benutzen Sie das Gerät nicht in der Nähe von Wasser, wie z.B. neben einer Badewanne, einem Waschbecken, einer Spüle oder Waschanne, an einem Swimmingpool oder in einem feuchten Keller.
8. Sicherer Stand—Stellen Sie das Produkt nicht auf instabilen Wagen, Gestellen, Stativen oder Tischen usw. auf. Bei instabiler Aufstellung kann das Gerät umkippen, wodurch ernsthafte Personenverletzungen sowie Geräteschäden verursacht werden können. Verwenden Sie nur vom Hersteller empfohlene oder mitgelieferte Wagen, Gestelle, Stative, Halterungen oder Tische. Bei Wandmontage sind die Anleitungen des Herstellers unbedingt zu befolgen. Verwenden Sie ausschließlich vom Hersteller empfohlene Befestigungsteile.
9. Beim Transportieren auf einem Wagen ist äußerste Vorsicht angebracht. Bei plötzlichem Halten, übermäßiger Kraftanwendung und auf unebenem Boden kann das Gerät vom Wagen kippen.



10. Belüftung—Das Gehäuse weist Belüftungsöffnungen wie Schlitze usw. auf. Diese Öffnungen dürfen nicht abgedeckt oder blockiert werden, da ungenügende Belüftung einen Wärmestau und/oder eine Verkürzung der Produktlebensdauer verursachen kann. Stellen Sie das Gerät nicht auf Betten, Sofas, Teppichen oder anderen Unterlagen auf, die die Belüftungsöffnungen blockieren könnten. Das Gerät ist nicht für Einbau bestimmt. Es darf daher nicht an beengten Plätzen wie in Bücherschränken oder Regalen aufgestellt werden, solange keine ausreichende Belüftung gewährleistet oder den Anweisungen des Herstellers nicht entsprochen ist.
11. Spannungsversorgung—Die verwendete Spannungsversorgung muss den Angaben auf dem Typenschild entsprechen. Bitte erkundigen Sie sich bei Ihrem Händler oder beim E-Werk, wenn Sie nicht sicher sind, ob Ihr Haushaltsnetz für das Produkt geeignet ist.

12. Netzkabel-Schutz—Die Netzkabel sind so zu verlegen, dass sie vor Tritten geschützt sind und keine schweren Gegenstände darauf abgestellt werden. Kontrollieren Sie die Kabel insbesondere an den Steckern und am Produkt.
13. Das Plasma Display enthält Glasteile. Es kann brechen, wenn es fallen gelassen oder Druck darauf ausgeübt wird. Im Falle des Falles ist Vorsicht geboten, um sich nicht an Scherben oder Splittern zu verletzen.
14. Überlastung—Netzsteckdosen und Verlängerungskabel dürfen nicht überlastet werden. Bei Überlastung besteht Brand- und Stromschlaggefahr.
15. Eindringen von Objekten und Flüssigkeiten—Es dürfen auf keinen Fall irgendwelche Objekte durch die Gehäuseöffnungen in das Produkt geschoben werden. Im Produkt liegen hohe Spannungen vor. Durch Einschleusen von Objekten besteht Stromschlaggefahr und/oder die Gefahr von Kurzschlüssen zwischen den Bauteilen. Aus dem selben Grunde dürfen auch keine Flüssigkeiten auf das Produkt verschüttet werden.
16. Wartung—Versuchen Sie nicht, das Produkt selbst zu warten. Durch Entfernen von Abdeckungen setzen Sie sich hohen Spannungen und anderen Gefährdungen aus. Lassen Sie jegliche Wartung von qualifiziertem Service-Personal ausführen.
17. Reparaturen—In den folgenden Situationen ziehen Sie sofort den Netzstecker und lassen Sie das Produkt von qualifiziertem Service-Personal reparieren.
 - a. Wenn das Netzkabel oder der Netzstecker beschädigt ist.
 - b. Wenn Flüssigkeit auf das Produkt verschüttet wurde oder Fremdkörper eingedrungen sind.
 - c. Wenn das Produkt Regen oder Wasser ausgesetzt war.
 - d. Wenn das Produkt nicht wie in der Bedienungsanleitung beschrieben funktioniert. Nehmen Sie nur die in der Bedienungsanleitung beschriebenen Einstellungen vor. Unsachgemäße, nicht dokumentierte Einstellungen können Schäden verursachen und machen häufig umfangreiche Einstellarbeiten durch einen qualifizierten Service-Techniker erforderlich.
 - e. Wenn das Produkt fallen gelassen oder beschädigt wurde.
 - f. Wenn das Produkt einen anormalen Zustand anzeigt. Jede anormale Erscheinung bedeutet, dass Kundendienst erforderlich ist.
18. Ersatzteile—Wenn Ersatzteile benötigt werden, stellen Sie bitte sicher, dass der Service-Techniker nur die vom Hersteller bezeichneten Teile oder Teile mit gleichen Eigenschaften und gleichem Leistungsvermögen wie die Originalteile verwendet. Bei Verwendung unzulässiger Teile bestehen Brand-, Stromschlag- und/oder andere Gefahren.
19. Sicherheitsprüfung—Lassen Sie vom Service-Techniker nach Service- oder Reparaturarbeiten eine Sicherheitsüberprüfung vornehmen, um sicherzustellen, dass das Produkt in einem einwandfreien Betriebszustand ist.
20. Wand—und Deckenmontage—Bei Wand- oder Deckenmontage ist sicherzustellen, dass diese nach der vom Hersteller empfohlenen Methode durchgeführt wird.
21. Wärmequellen—Stellen Sie das Produkt nicht in der Nähe von Heizkörpern, Heizgeräten, Öfen oder anderen Geräten (einschließlich Verstärkern) auf, die Hitze abstrahlen.
22. Der Bildschirm des Plasma Displays darf keinen starken Erschütterungen oder Stößen ausgesetzt werden. Er kann sonst brechen, wodurch ein Brand oder Personenverletzungen verursacht werden können.
23. Setzen Sie das Plasma Display nicht längere Zeit direkter Sonnenbestrahlung aus. Die optischen Eigenschaften des vorderen Schutzpanels ändern sich sonst, wodurch Verfärbungen und Verzerrungen verursacht werden.
24. Das Plasma Display wiegt beim Modell PDP-506PE etwa 31,8 kg, beim Modell PDP-436PE ungefähr 25,8 kg. Da das Produkt nur eine geringe Tiefe aufweist und instabil ist, sollten Sie zum Tragen mindestens einen Helfer bemühen und es an den Griffen halten.

Beim Installieren zu beachten

Beachten Sie beim Installieren jedes Artikels, wie z.B. des optionalen Fußes, bitte die folgenden Punkte.

Bei Gebrauch des optionalen Fußes, von Halterungen oder ähnlichen Gegenständen

- Lassen Sie die Installation von Ihrem Händler durchführen.
- Achten Sie darauf, dass zur Installation die mitgelieferten Schrauben verwendet werden.
- Einzelheiten entnehmen Sie bitte der dem optionalen Fuß (oder ähnlichem Artikel) beiliegenden Gebrauchsanweisung.

Bei Gebrauch anderer Vorrichtungen

- Setzen Sie sich mit Ihrem Händler in Verbindung.
- Die folgenden sechs Befestigungsöffnungen können zur Installation verwendet werden:

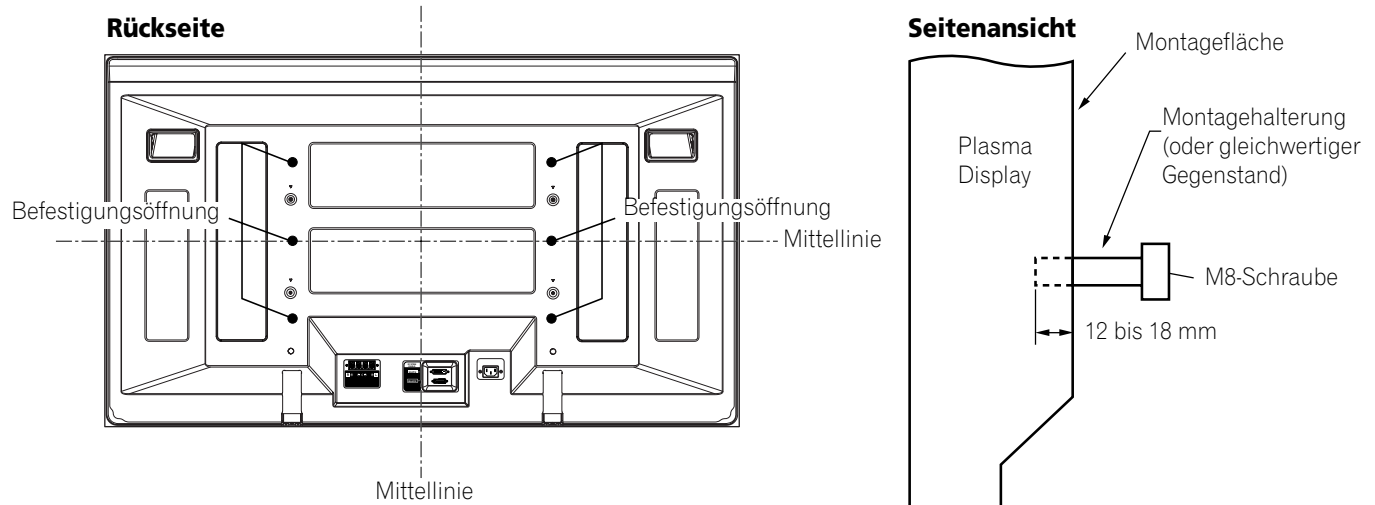

**⚠ VORSICHT**

- Verwenden Sie unbedingt vier oder mehr Befestigungsöffnungen, die symmetrisch zur vertikalen und horizontalen Mittellinie liegen.
- Verwenden Sie M8-Schrauben, die von der Montagefläche des Plasma Displays 12 bis 18 mm tief gehen. Siehe obige Seitenansicht.
- Achten Sie darauf, die Belüftungsöffnung an der Rückseite des Plasma Displays nicht zu blockieren.
- Installieren Sie das Plasma Display unbedingt auf einer ebenen Unterlage, da es Glasteile enthält.
- Andere als die oben angegebenen Schraubenöffnungen sind nur für bestimmte Produkte zu verwenden. Benutzen Sie sie auf keinen Fall zur Montage nicht eigens angegebener Produkte.
- Von einer Montage/Demontage des Plasma Displays am/vom Fuß mit angebrachten Lautsprechern ist abzusehen.

✎ ZUR BEACHTUNG

- Es wird mit Nachdruck empfohlen, Original-PIONEER-Montagezubehör zu verwenden.
- PIONEER übernimmt keine Verantwortung für Personenverletzungen und Produkteschäden, die sich auf den Gebrauch von anderen Befestigungsteilen als den optionalen PIONEER-Produkten zurückführen lassen.

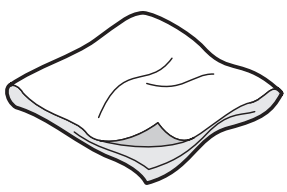
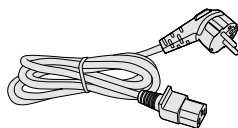
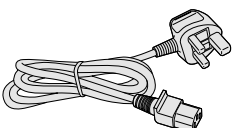
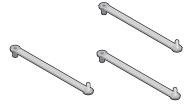
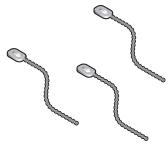
Plasma Display

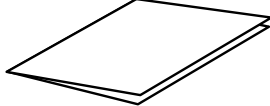
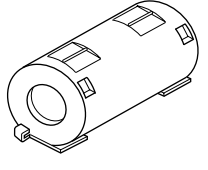
Netz kabel (2 m)		 Reinigungstuch
 (Für Europa außer UK und Irland)	 (Für UK und Irland)	
Nur das für Ihr Land bzw. Gebiet geeignete Netz kabel ist mitgeliefert.		
 Schnellverschlussklemme x 3	 Kugelband x 3	 Kabelbinder
		 Garantiekarte
		 Ferritkern

Deutsch

Media-Receiver

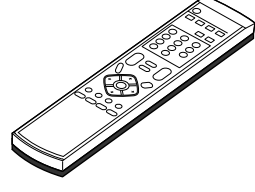
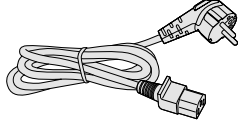
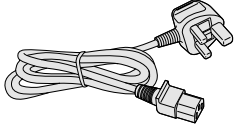
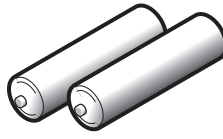
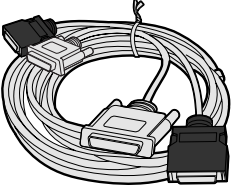
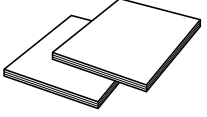
Netz kabel (2 m)		 Fernbedienung
 (Für Europa außer UK und Irland)	 (Für UK und Irland)	
Nur das für Ihr Land bzw. Gebiet geeignete Netz kabel ist mitgeliefert.		
 Zwei Mignonzellen (AA)	 Systemkabel (3 m)	 Zwei Bedienungsanleitungen

ZUR BEACHTUNG

- Verwenden Sie für das Plasma Display und den Media-Receiver stets das jeweils mitgelieferte Netz kabel.

Plasma Display

Vorderseite

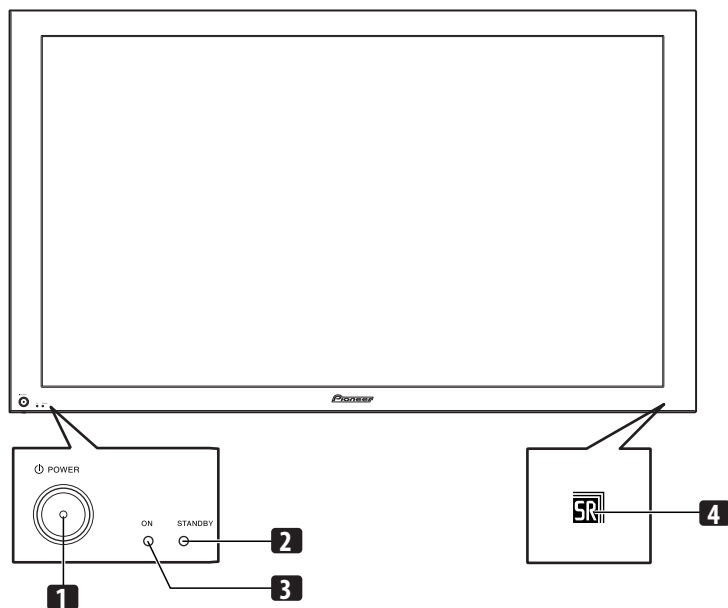

- 1 Taste **POWER**
2 Anzeige **STANDBY**

- 3 Anzeige **POWER ON**
4 Fernbedienungssensor

Rückseite

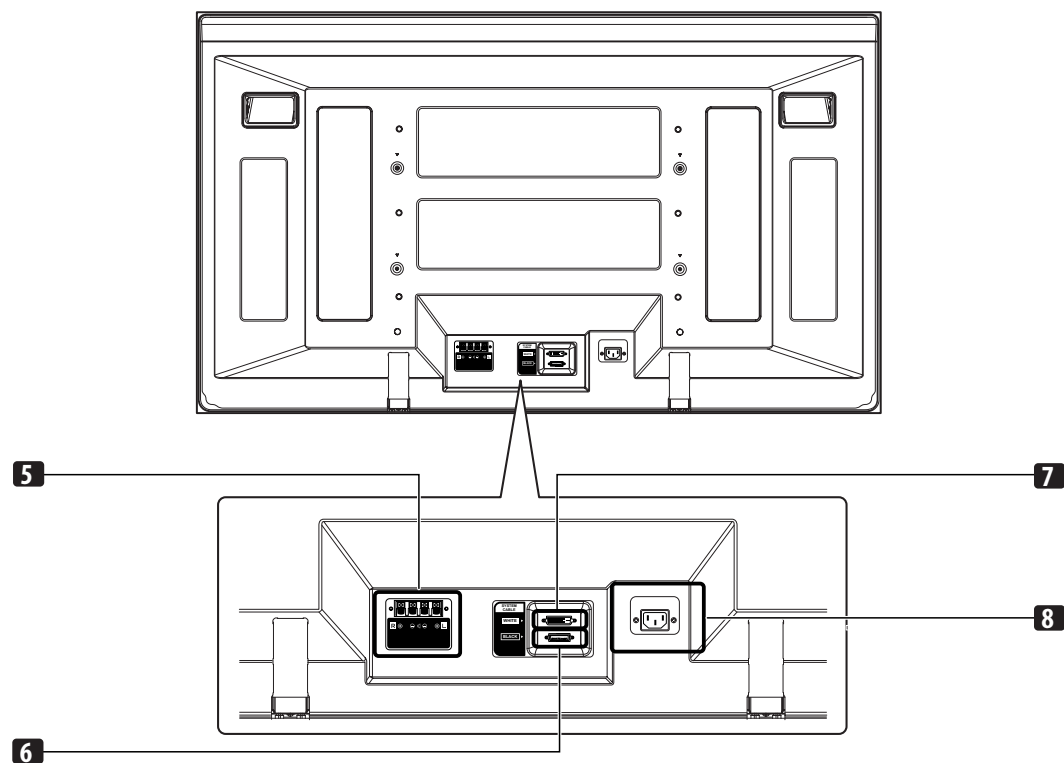

- 5 Lautsprecheranschlüsse (rechts/links)
6 Anschluss **SYSTEM CABLE (BLACK)**

- 7 Anschluss **SYSTEM CABLE (WHITE)**
8 Anschluss **AC IN (Netzeingang)**

Media-Receiver

Vorderseite

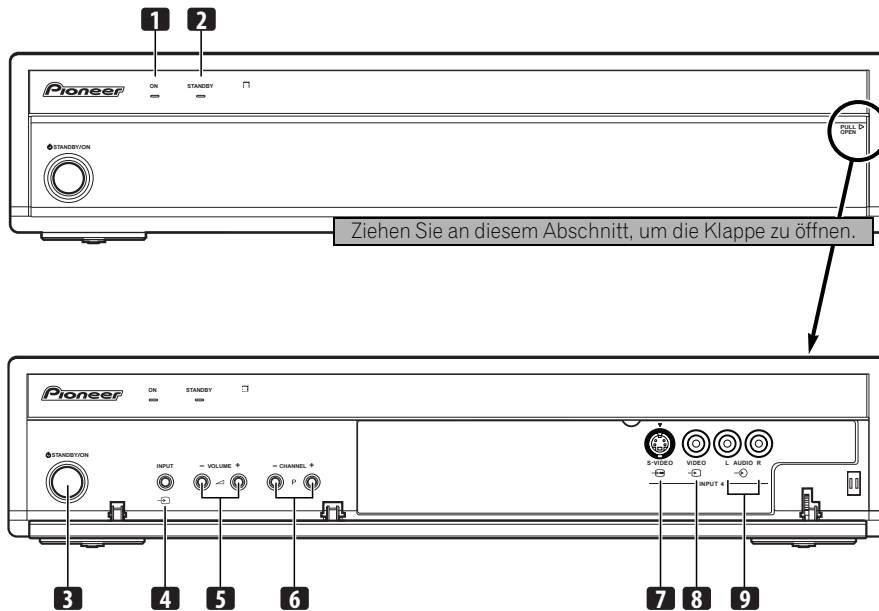

- | | |
|--|--|
| <ul style="list-style-type: none"> 1 Anzeige POWER ON 2 Anzeige STANDBY 3 Taste STANDBY/ON 4 Taste INPUT 5 Tasten VOLUME +/- | <ul style="list-style-type: none"> 6 Tasten CHANNEL +/- 7 Anschluss INPUT 4 (S-VIDEO) 8 Anschluss INPUT 4 (VIDEO) 9 Anschluss INPUT 4 (AUDIO) |
|--|--|

Rückseite

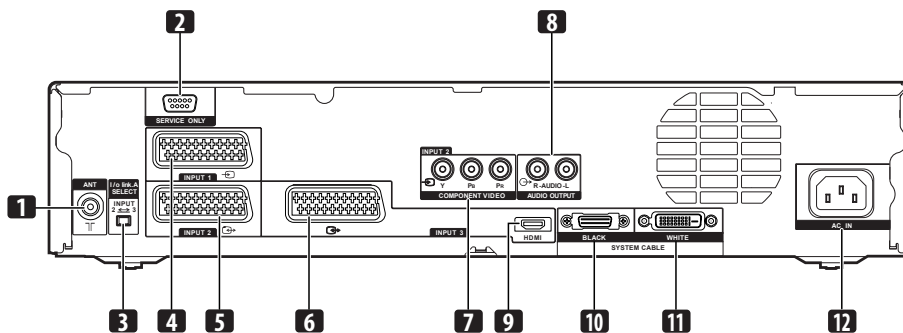

- | | |
|---|--|
| <ul style="list-style-type: none"> 1 Antenneneingang ANT 2 RS-232C-Anschluss (bei Werkvoreinstellung verwendet) 3 i/o link.A-Wahlschalter 4 Anschluss INPUT 1 (SCART) 5 Anschluss INPUT 2 (SCART) 6 Anschluss INPUT 3 (SCART) | <ul style="list-style-type: none"> 7 Anschlüsse INPUT 2 (COMPONENT VIDEO: Y, PB, PR) 8 Anschlüsse AUDIO OUTPUT 9 Anschluss INPUT 3 (HDMI) 10 Anschluss SYSTEM CABLE (BLACK) 11 Anschluss SYSTEM CABLE (WHITE) 12 Anschluss AC IN (Netzeingang) |
|---|--|

Fernbedienung

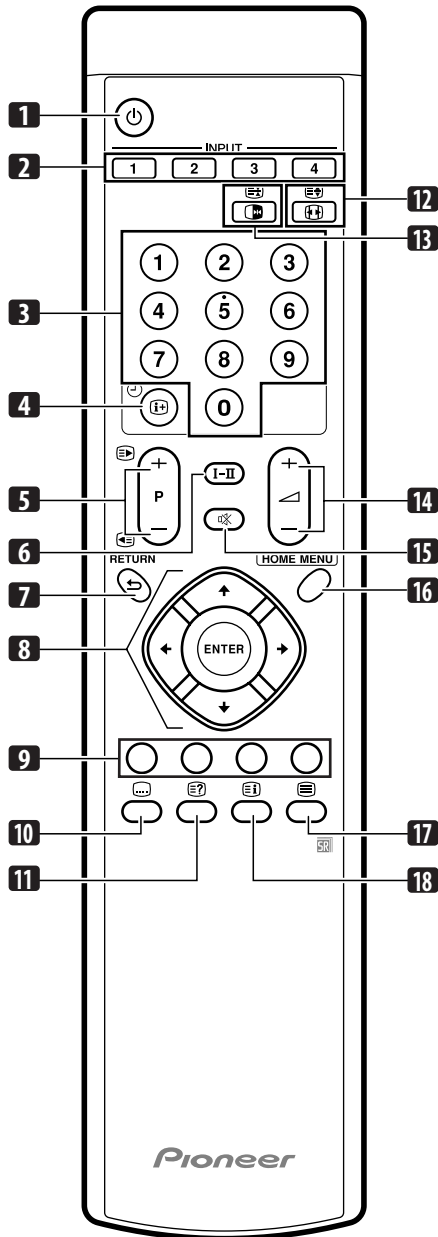
 **ZUR BEACHTUNG**

- Für Benutzung der Fernbedienung ist diese auf das Plasma Display zu richten.

- 1 

Stellt die Stromversorgung zum Plasma Display her oder schaltet es auf den Bereitschaftsmodus.
- 2 **INPUT**

Wählt die Eingangsquelle für das Plasma-Display. (Eingang 1, Eingang 2, Eingang 3, Eingang 4)
- 3 **0 - 9**

TV/Extern-Eingangsmodus: Wählt einen Kanal.
VIDEOTEXT-Modus: Wählt eine Seite.
- 4  

Zeigt die Kanaldaten an.
- 5 **P +/P -**

TV/Extern-Eingangsmodus: Wählt einen Kanal.
 
VIDEOTEXT-Modus: Wählt eine Seite.
- 6 **I-II**

Zum Einstellen des Ton-Multiplexmodus.
- 7 **RETURN**

Zum Zurückkehren zum vorherigen Menü.
- 8    

Zum Wählen des gewünschten Punkts im Einstellmenü.
ENTER
Führt eine Instruktion aus.
- 9 **Farbentasten (Rot/Grün/Gelb/Blau)**



VIDEOTEXT-Modus: Wählt eine Seite.
- 10 

Zum Springen zur Videotext-Untertitelseite.
- 11 

Zeigt verdeckte Zeichen an.
- 12  

TV/Extern-Eingangsmodus: Wählt die Bildschirmgröße.
 
VIDEOTEXT-Modus: Zum Umschalten von Videotext-Bildern. (voll/obere Hälfte/untere Hälfte)
- 13 

TV/Extern-Eingangsmodus: Zum Einfrieren eines Vollbilds aus einem bewegten Bild. Wird erneut gedrückt, um die Funktion wieder aufzuheben.

VIDEOTEXT-Modus: Stoppt die Aktualisierung von Videotext-Seiten. Wird erneut gedrückt, um den Haltmodus wieder aufzuheben.
- 14  

Zum Einstellen der Lautstärke.
- 15 

Schaltet den Ton stumm.
- 16 **HOME MENU**

TV/Extern-Eingangsmodus: Zeigt das Menü an.
- 17 

Wählt den VIDEOTEXT-Modus.
(ganz TV-Bild, ganz TEXT-Bild, TV/TEXT-Bild)
- 18 

VIDEOTEXT-Modus: Zeigt bei CEEFAX/FLOF eine Indexseite an. Bei TOP-Programmen erscheint die TOP-Übersicht.

Installieren des Plasma Displays

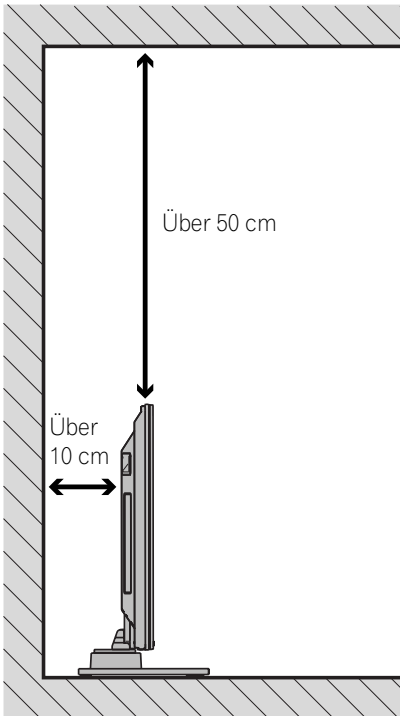

Positionierung

- Vermeiden Sie direkte Sonnenbestrahlung. Achten Sie auf ausreichende Belüftung.
- Die Länge des Systemkabels zur Verbindung von Plasma Display und Media-Receiver beträgt ca. 3 m.
- Das Plasma Display ist schwer. Versuchen Sie nicht, es alleine zu tragen, lassen Sie sich helfen.

! VORSICHT

- Wenn etwas auf den Media-Receiver gestellt oder gelegt wird, erhält dieser zu wenig Belüftung und funktioniert nicht richtig.

✎ ZUR BEACHTUNG

- Beim Installieren oben und hinten genügend freien Raum lassen, damit ausreichende Belüftung der Geräterückseite gewährleistet ist.

Gebrauch des optionalen PIONEER Fußes

Näheres zur Montage finden Sie in der dem Fuß beiliegenden Anleitung.

Gebrauch der optionalen PIONEER Lautsprecher

Näheres zur Installation finden Sie in der den Lautsprechern beiliegenden Anleitung.

! VORSICHT

Betriebsumgebung

Betriebstemperatur und Betriebsluftfeuchtigkeit:
0 °C bis 40 °C, 85 % rel. Feuchte max. (Ventilationsschlitze nicht blockiert)

Eine Aufstellung dieses Gerät an einem unzureichend belüfteten, sehr feuchten oder heißen Ort ist zu vermeiden, und das Gerät darf weder direkter Sonneneinstrahlung noch starken Kunstlichtquellen ausgesetzt werden.

Installieren des Media-Receiver

Plasma Display

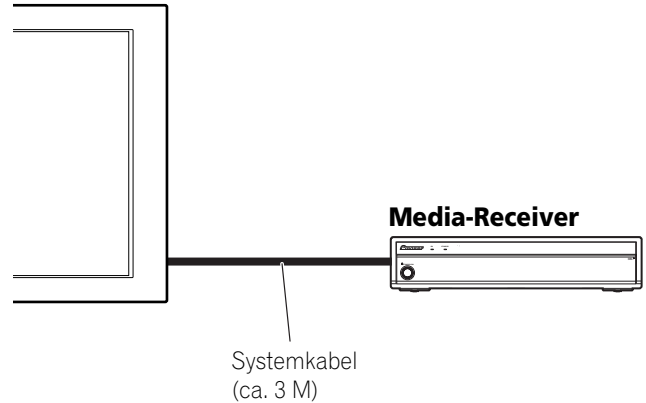

! VORSICHT

- Stellen Sie kein Gerät, wie z.B. einen Videorecorder, auf den Media-Receiver.
- Achten Sie bei der Installation auf genügend Freiraum um den und über dem Media-Receiver.
- Blockieren Sie die Seitenventilationsöffnung und die hintere Auslassöffnung des Media-Receiver nicht.

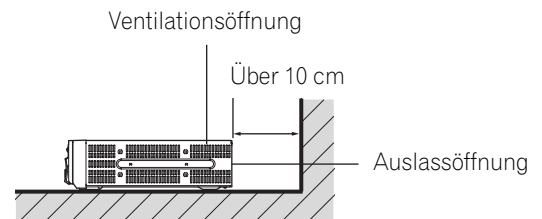
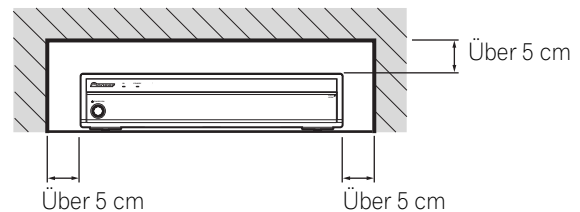

! VORSICHT

Wenn der Media-Receiver einfach vertikal aufgestellt wird, kann er beschädigt werden und unter Umständen nicht richtig funktionieren.

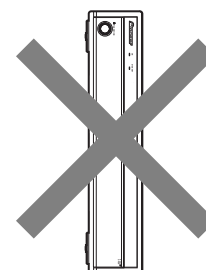

Vermeiden eines Umkippens des Plasma Displays

Vergewissern Sie sich nach Montage des Fußes, dass das Plasma Display nicht umkippen kann.

Stabilisieren auf einem Tisch oder auf dem Boden

Stabilisieren Sie das Plasma Display mithilfe von handelsüblichen Schrauben, wie in der Abbildung gezeigt.

ZUR BEACHTUNG

Zur Stabilisierung des Plasma Displays auf einem Tisch oder Boden sind Schrauben mit einem Nenndurchmesser von 6 mm und einer Mindestlänge von 20 mm zu verwenden.

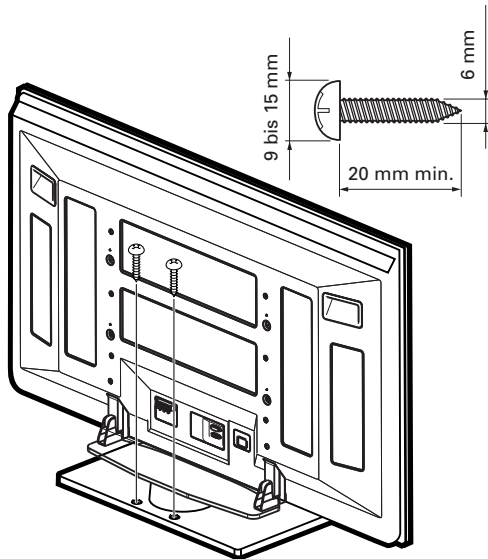

VORSICHT

Der vorgesehene Tisch oder Bodenbereich muss ausreichende Festigkeit zum Tragen des Plasma Displays haben. Wenn dies nicht der Fall ist, können Personenverletzungen oder Geräteschäden verursacht werden.

Bei der Installation des Plasma Displays sind entsprechende Vorkehrungen zu treffen, sodass es in Extremfällen, wie z.B. Erdbeben oder Unfällen, nicht herunterfallen oder umkippen kann.

Wenn derartige Vorkehrungen unterlassen werden, könnte das Plasma Display herunterfallen und Verletzungen verursachen. Die Wahl der Sicherungsmittel gegen Umkippen, wie z.B. Schrauben, Haken, Ketten usw., hängt von der Beschaffenheit und Dicke der Montagefläche ab.

Bevor Sie sich für eine Sicherungsmethode und die entsprechenden Befestigungsteile entscheiden, sollten Sie zunächst die Dicke und Beschaffenheit der Montagefläche untersuchen. Wenn Sie Zweifel haben, sollten Sie den Rat eines Fachmanns einholen.

Gebrauch einer Wand zur Stabilisierung

- 1. Bringen Sie die Umfallverhinderungsschrauben (Haken) am Plasma Display an.**
- 2. Verwenden Sie starke Schnüre oder Ketten, um das Gerät auf geeignete Weise sicher an einer Wand, Säule oder einem anderen festen Bauelement zu stabilisieren.**

- Führen Sie diese Arbeit an beiden Seiten auf die gleiche Weise durch.

ZUR BEACHTUNG

Verwenden Sie handelsübliche Haken, Seile, Ketten und Befestigungsteile.

Empfohlener Haken: Nenndurchmesser 8 mm, Länge 12 bis 15 mm.

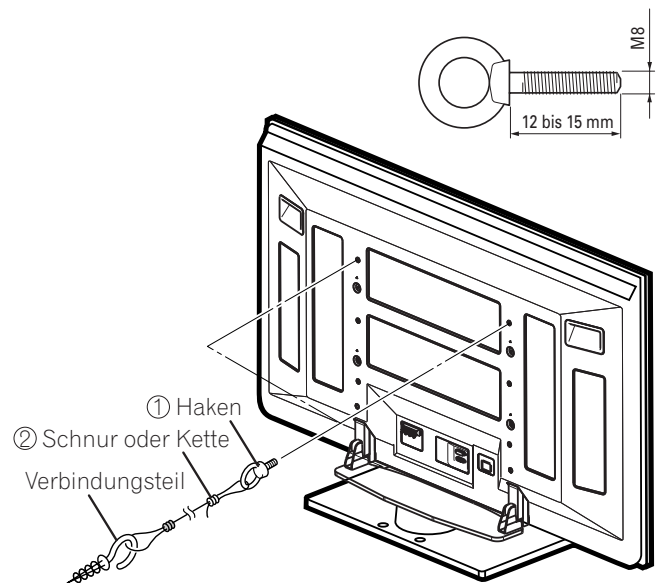

Anschluss des Systemkabels

Anschluss des Systemkabels an das Plasma Display

Plasma Display (Rückseite)

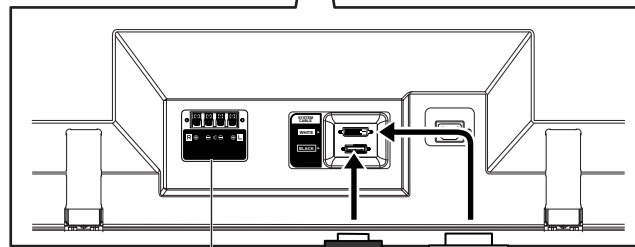
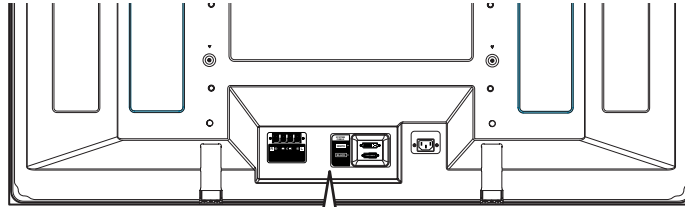

Näheres zur Installation optionaler PIONEER Lautsprecher finden Sie in der den Lautsprechern beiliegenden Anleitung.

(SCHWARZ)

(WEISS)

Systemkabel

Anschluss des Systemkabels an den Media-Receiver

Media-Receiver (Rückseite)

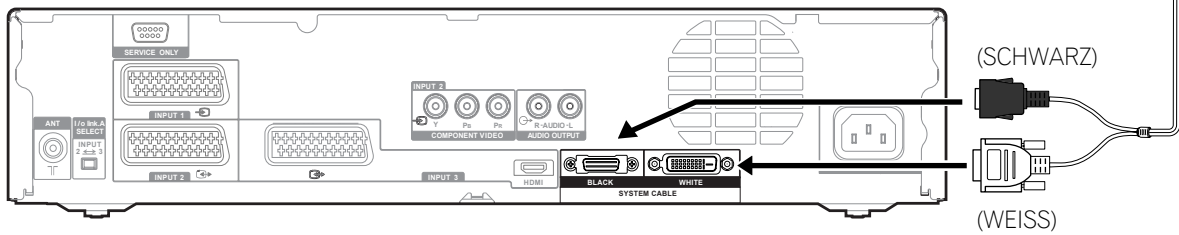

(SCHWARZ)

(WEISS)

Verlegen von Kabeln

Diesem System liegen Schnellverschlussklemmen und Kugelbänder zum Bündeln der Kabel bei. Nachdem Sie die Kabel richtig gebündelt haben, verlegen Sie sie wie nachfolgend beschrieben.

Wenn die Lautsprecher an den Seiten installiert sind

(Rückseite)

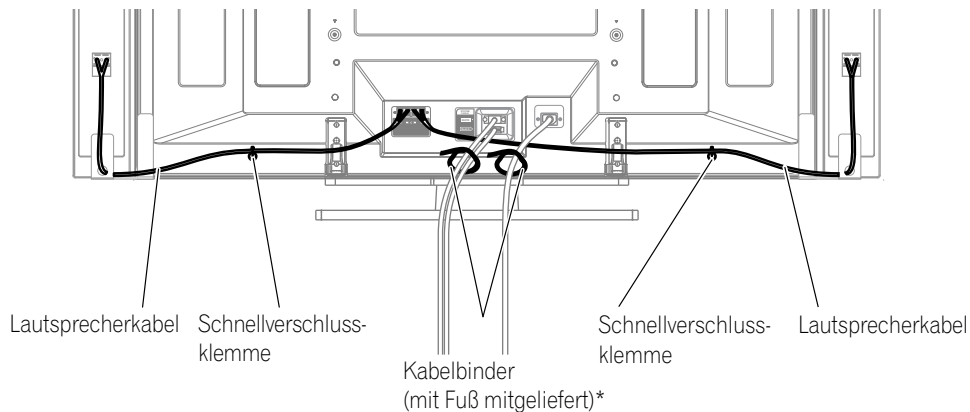

Anbringen der Schnellverschlussklemmen an der Haupteinheit

Bringen Sie die Schnellverschlussklemmen unter bedarfsgemäßer Nutzung der 2 Öffnungen, die nachstehend mit ↑ markiert sind, an.

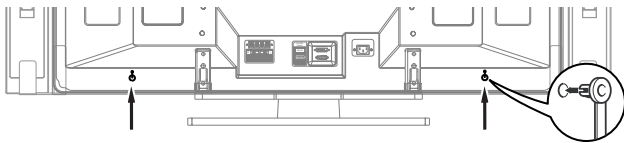

Anbringen und Abnehmen der Schnellverschlussklemmen

Setzen Sie [1] in eine geeignete Öffnung an der Rückseite des Plasma Displays ein, und schnappen Sie [2] in die Rückseite von [1] ein, um die Klemme zu arretieren.

Schnellverschlussklemmen lassen sich nicht wieder ohne weiteres lösen, nachdem sie einmal angebracht worden sind. Bringen Sie sie daher bedachtsam an.

Drehen Sie die Klemme mit einer Zange um 90° und ziehen Sie sie nach außen. Die Klemme kann im Laufe der Zeit altern und beschädigt werden, wenn sie abgenommen wird.



Wenn die Lautsprecher an der Unterseite installiert sind (Nur PDP-436FDE)

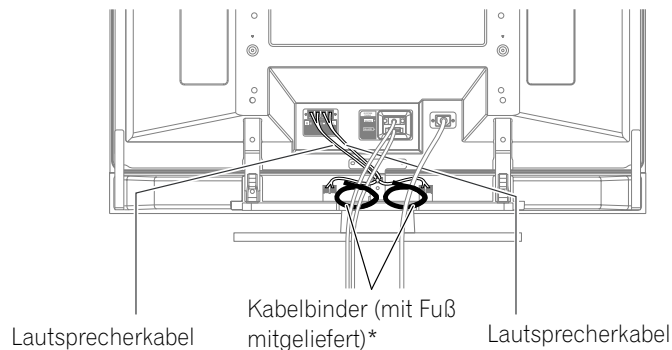

ZUR BEACHTUNG

- Verwenden Sie die mitgelieferten Kugelbänder nach Bedarf.

* Kabelbinder
Bündeln Sie Lautsprecher- und Systemkabel mit den mit dem Fuß mitgelieferten Kabelbindern, so dass die Kabel von vorne her nicht zu sehen sind. Achten Sie hierbei darauf, keine Gewalt auf die Anschlussabschnitte der Kabel auszuüben.

Vorbereitungen

Vorbereiten der Fernbedienung

Einlegen der Batterien

- 1 Öffnen Sie den Batteriefachdeckel.

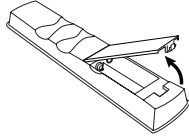

- 2 Legen Sie die beiden mitgelieferten Mignonzellen (AA) ein. Setzen Sie hierzu jeweils das negative (-) Polende zuerst ein.

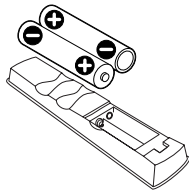

- Legen Sie die Batterien polaritätsrichtig gemäß den Markierungen (+) und (-) im Batteriefach ein.

- 3 Schließen Sie den Batteriefachdeckel.

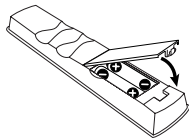

Vorsichtsmaßnahmen zu Batterien

Bei unsachgemäßer Benutzung von Batterien besteht die Gefahr, dass Batteriesäure austritt oder die Batterien platzen. Befolgen Sie unbedingt die nachstehenden Anweisungen.

- Als Ersatzbatterien sind Mangan- oder Alkalizellen zu verwenden.
- Legen Sie die Batterien polaritätsrichtig gemäß den Markierungen (+) und (-) ein.
- Verwenden Sie Batterien unterschiedlichen Typs nicht zusammen. Unterschiedliche Typen weisen unterschiedliche Eigenschaften auf.
- Verwenden Sie alte und neue Batterien nicht gemeinsam. Gemeinsamer Einsatz alter und neuer Batterien kann die Lebensdauer neuer Batterien verkürzen und eventuell ein Auslaufen alter Batterien zur Folge haben.
- Entnehmen Sie die Batterien, sobald sie verbraucht sind. Austretende Batteriesäure kann Hautreizungen verursachen. Etwaige ausgetretene Batteriesäure wischen Sie sorgsam mit einem Tuch ab.
- Bei den Batterien, die dem Produkt beiliegen, kann die Lebensdauer lagerungsbedingt verkürzt sein.
- Wenn die Fernbedienung voraussichtlich längere Zeit nicht benutzt wird, sollten Sie die Batterien entnehmen.

VORSICHT

- **BEIM ENTSORGEN VERBRAUCHTER BATTERIEN SIND DIE IM JEWELIGEN LAND/GEBIET GELTENDEN GESETZLICHEN VORSCHRIFTEN UND UMWELTBESTIMMUNGEN ETC. ZU BEACHTEN.**

Wirkungsbereich der Fernbedienung

Zur Benutzung der Fernbedienung ist diese auf den Fernbedienungssensor (SR) unten rechts an der Vorderseite des Plasma Displays zu richten. Der Abstand der Fernbedienungseinheit vom Fernbedienungssensor sollte 7 m nicht überschreiten, und ihr Winkel zum Sensor sollte nach rechts, links, oben und unten innerhalb von 30 Grad liegen.

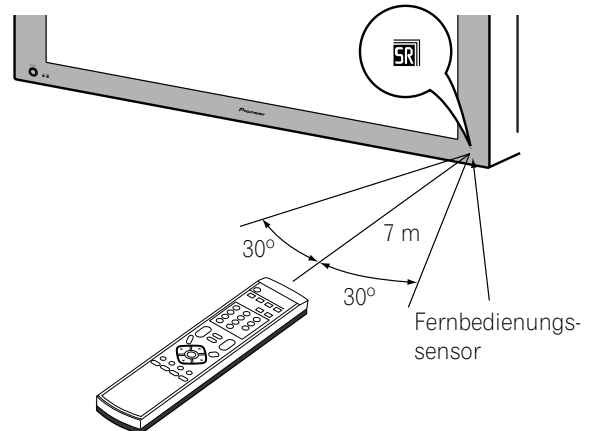

Beim Umgang mit der Fernbedienung zu beachten

- Setzen Sie die Fernbedienung keinen Stößen aus. Setzen Sie die Fernbedienung auch keinen Flüssigkeiten aus, und bewahren Sie sie nicht an feuchten Stellen auf.
- Setzen Sie die Fernbedienung nicht direkter Sonnenbestrahlung aus. Die Einheit kann durch Wärmeeinwirkung verformt werden.
- Wenn der Fernbedienungssensor des Plasma Displays direkter Sonnenbestrahlung oder starker Beleuchtung ausgesetzt ist, funktioniert die Fernbedienung unter Umständen nicht richtig. In einem solchen Fall ändern Sie den Lichteinfallwinkel bzw. die Ausrichtung des Plasma Displays, oder betätigen Sie die Fernbedienung in kürzerem Abstand vom Fernbedienungssensor.
- Bei Hindernissen im Signalweg zwischen Fernbedienung und Sensor ist einwandfreies Ansprechen unter Umständen nicht gewährleistet.
- Mit schwächer werdenden Batterien kann der Wirkungsgrad der Fernbedienung abnehmen, d.h. sie funktioniert in diesem Fall nur noch in einer kürzeren Entfernung vom Fernbedienungssensor. Ersetzen Sie die Batterien rechtzeitig durch neue.
- Vom Bildschirm des Plasma Displays gehen schwache Infrarotstrahlen aus. Wenn Sie in der näheren Umgebung Geräte betreiben, die über Infrarot-Fernbedienungen gesteuert werden, wie z.B. Videorecorder, können diese Instruktionen von den entsprechenden Fernbedienungen unter Umständen nicht richtig oder nicht vollständig empfangen werden. Stellen Sie in diesem Fall die betroffenen Geräte weiter entfernt vom Plasma Display auf.
- Je nach Aufstellplatz können Infrarotstrahlen vom Plasma Display richtigen Empfang von Fernbedienungssignalen und den Wirkungsgrad der Fernbedienung beeinträchtigen. Die Stärke der vom Bildschirm abgegebenen Infrarotstrahlen hängt von den jeweils angezeigten Bildern ab.

Basisanschlüsse

Anschließen einer Antenne

Um ein sauberes Bild zu erhalten, empfiehlt sich der Anschluss einer Außenantenne. Nachstehend finden Sie eine kurze Beschreibung der bei Verwendung eines Koaxialkabels vorzunehmenden Anschlüsse.

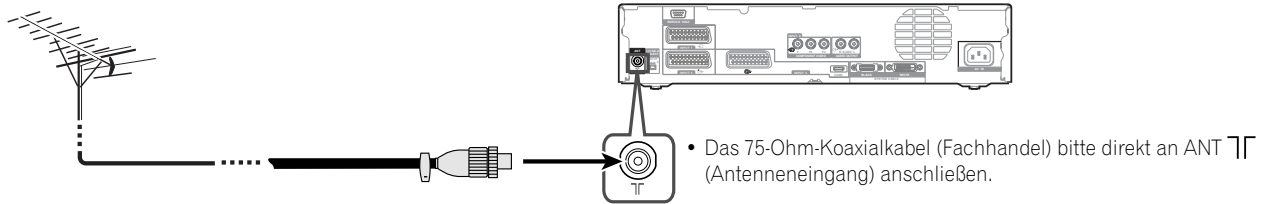

Antennenkabel (Fachhandel)



Falls Ihre Außenantenne mit einem 75-Ohm-Koaxialkabel mit standardmäßigem DIN45325-Stecker (IEC169-2) ausgestattet ist, schließen Sie diesen an die Antenneneingangsbuchse an der Rückseite des Media-Receiver an.

Anschließen des Netzkabels

Plasma Display (Rückseite)

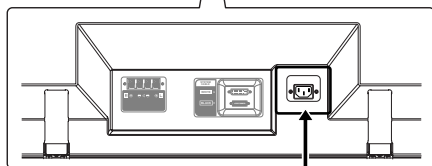
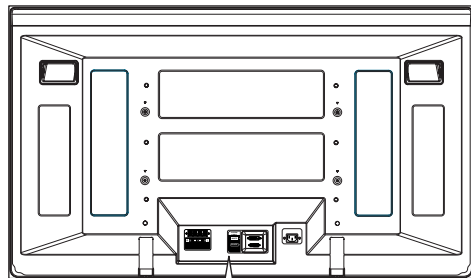

Europa außer UK und Irland

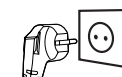

UK und Irland



Anbringen des Ferritkerns

Um Störungen zu unterdrücken, bringen Sie den mitgelieferten Ferritkern wie gezeigt am Steckerende des Netzkabels an. Verwenden Sie den mitgelieferten Kabelbinder, um den Ferritkern gegen Verrutschen am Kabel zu sichern.

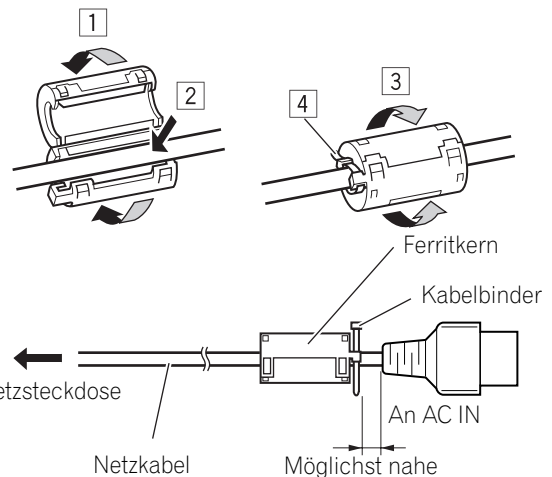

Media-Receiver (Rückseite)

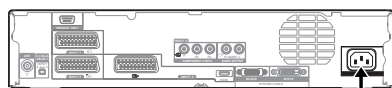

Europa außer UK und Irland

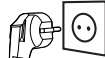

UK und Irland



ZUR BEACHTUNG

- Trennen Sie die Netzkabel von Steckdose, Plasma Display und Media-Receiver ab, wenn das System voraussichtlich längere Zeit nicht benutzt wird.

Empfangbare Fernsehkanäle müssen eingerichtet werden, da sie sonst nicht abgestimmt werden können. Näheres hierzu finden Sie auf Seite 27 unter „Automatisches Programmieren von Fernsehkanälen“.

Ein-/Ausschalten

ZUR BEACHTUNG

- Wenn der Media-Receiver an das Netz angeschlossen wird, schaltet er auf den Bereitschaftsmodus; die Anzeige STANDBY an der Frontplatte soll rot blinken. Der Media-Receiver bleibt auf Bereitschaft geschaltet, bis er wieder vom Netz getrennt wird.

Zum Einschalten des Systems drücken Sie **POWER** am Plasma Display.

- Die Anzeigen POWER ON am Plasma Display und Media-Receiver leuchten blau auf.

Zum Ausschalten des Systems drücken Sie **STANDBY/ON** an der Fernbedienung oder **STANDBY/ON** am Media-Receiver.

- Plasma Display und Media-Receiver werden auf den Bereitschaftsmodus geschaltet; die jeweilige STANDBY/ON-Anzeige leuchtet rot auf.
- Durch Drücken von **STANDBY/ON** oder **0** bis **9** an der Fernbedienung bzw. **STANDBY/ON** am Media-Receiver kann das System dann wieder eingeschaltet werden. Wenn Sie **0** an der Fernbedienung drücken, werden Bilder von der Quelle INPUT 1 geliefert. Wenn Sie **1** bis **9** drücken, werden Fernsehbilder angezeigt.

Sie können das System auch durch Drücken von **POWER** am Plasma Display ausschalten. Sie können dann das System jedoch nicht wieder mit den Tasten an der Fernbedienung oder über den Media-Receiver einschalten.

ZUR BEACHTUNG

- Wenn Sie das Plasma Display-System voraussichtlich längere Zeit nicht benutzen, sollten Sie unbedingt den Netzstecker aus der Netzsteckdose ziehen.
- Im Bereitschaftsmodus ist die Hauptstromversorgung zum System getrennt, so dass es nicht mehr voll funktionsfähig ist. Es fließt jedoch noch ein wenig Strom zum System, um Betriebsbereitschaft aufrechtzuerhalten.

Plasma Display

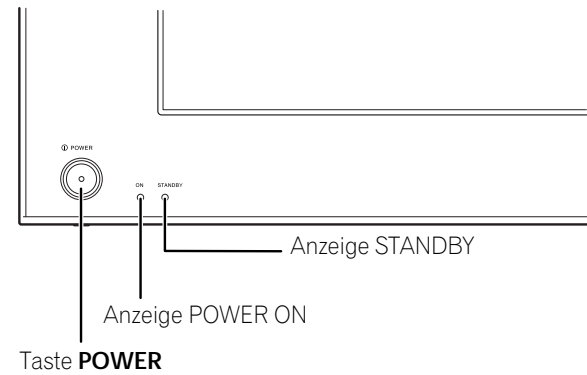

Media-Receiver

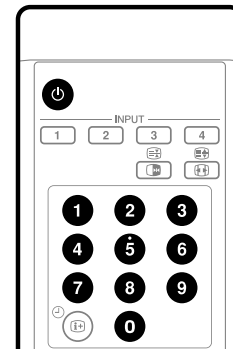

Plasma Display/Media-Receiver Statusanzeigen

Die Tabelle unten zeigt den Betriebsstatus des Plasma Display-Systems. Sie können den momentanen Status des Systems an den Anzeigen am Plasma Display und Media-Receiver erkennen.

Anzeigestatus				System-Status
Plasma Display		Media-Receiver		
POWER ON	STANDBY	POWER ON	STANDBY	
●	●	●	●	Das Netzkabel des Plasma Displays und das des Media-Receiver sind abgetrennt. Es könnte auch sein, dass das Netzkabel des Plasma Displays angeschlossen, die Taste POWER des Plasma Displays jedoch ausgeschaltet ist.
☀	●	☀	●	Die Stromversorgung zum System ist hergestellt.
●	☀	●	☀	Das System befindet sich im Bereitschaftsmodus.
●	☀ Blinkt	●	●	Das Netzkabel des Media-Receiver ist abgetrennt.
●	●	●	☀ Blinkt	Die Stromversorgung zum Plasma Display ist ausgeschaltet. Es könnte auch das Netzkabel des Plasma Displays abgetrennt sein.

Bezüglich anderer als der oben aufgeführten Punkte siehe „Fehlerdiagnose“ auf Seite 46.

Media-Receiver (vorderseite)

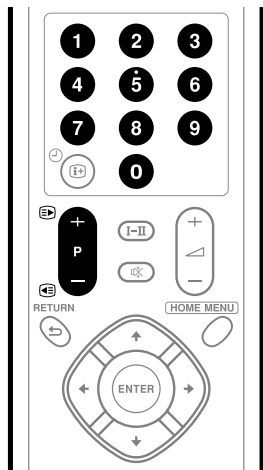
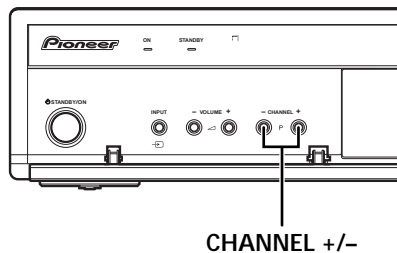

Kanalanzeige

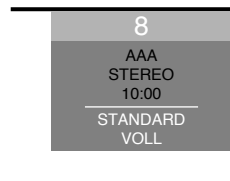

Kanalwechsel

Mit P +/P – an der Fernbedienung

- Drücken Sie **P +** zum Erhöhen der Kanalnummer.
- Drücken Sie **P –** zum Verringern der Kanalnummer.

Beim Betrachten von Videotext:

- Drücken Sie **P +** zum Erhöhen der Seitennummer.
- Drücken Sie **P –** zum Verringern der Seitennummer.

Bezüglich Videotext siehe „Videotext-Funktionen“ auf Seiten 44 und 45.

ZUR BEACHTUNG

- **CHANNEL +/-** am Media-Receiver funktioniert wie **P +/-**.
- **P +/-** kann auf Überspringen eingestellte Kanäle nicht abrufen. Bezüglich Überspringen von Kanälen siehe Schritte 13 und 14 unter „Manuelle Einstellung“ (Seite 28).

Mit 0 – 9 an der Fernbedienung

Wählen Sie die Kanäle direkt durch Drücken der Tasten **0** bis **9**.

BEISPIEL

- Zur Wahl von Kanal 2 (einstelliger Kanal) drücken Sie **2**.
- Zur Wahl von Kanal 12 (zweistelliger Kanal) drücken Sie **1**, dann **2**.

Beim Betrachten von Videotext:

Zum direkten Aufrufen einer Seite mit dreistelliger Nummer zwischen 100 und 899 geben Sie mit **0** bis **9** die entsprechende Nummer ein. Siehe Seite 44.

ZUR BEACHTUNG

- Wenn Sie im Bereitschaftsmodus **0** drücken, wird die Stromversorgung eingeschaltet, und das Bild wird von der Programmquelle INPUT 1 geliefert. Wenn Sie hingegen eine beliebige Taste von **1** bis **9** drücken, wird ein Fernsehbild angezeigt.

Abrufen von Favoritenkanälen

Wenn Sie Kanäle als Favoriten registriert haben, können Sie diese einfach durch Wahl aus der Favoritenliste abrufen.

ZUR BEACHTUNG

- Sie können bis zu 16 Kanäle als Favoriten speichern. Bezüglich Speicherung siehe Schritte 13 und 14 unter „Manuelle Einstellung“ (Seite 28).
- Während des Betrachten eines Programms drücken Sie **ENTER**, um die Favoritenliste aufzurufen.

Favoriten	
01 *****	09 *****
02 ****	10 ****
03 ****	11 ****
04 ****	12 ****
05 ****	13 ****
06 ****	14 ****
07 ****	15 ****
08 ****	16 ****

- Den gewünschten Kanal aufrufen (mit \uparrow/\downarrow , \leftarrow/\rightarrow wählen und **ENTER** drücken).
 - Die Liste der Favoriten mit **RETURN** vom Bildschirm löschen.

Lautstärke- und Toneinstellungen

Mit $\triangleleft +/\triangleleft -$ an der Fernbedienung

- Drücken Sie $\triangleleft +$ zum Erhöhen der Lautstärke.
- Drücken Sie $\triangleleft -$ zum Vermindern der Lautstärke.

ZUR BEACHTUNG

- VOLUME +/-** am Media-Receiver funktioniert wie $\triangleleft +/\triangleleft -$.

Mit Mute an der Fernbedienung

Mute schaltet die momentane Tonausgabe stumm.

- Drücken Sie Mute .
 - „ Mute “ erscheint auf dem Bildschirm.
- Drücken Sie Mute erneut, um die Stummschaltung wieder aufzuheben.
 - Die Stummschaltung kann auch durch Drücken von $\triangleleft +$ aufgehoben werden.

Media-Receiver (vorderseite)

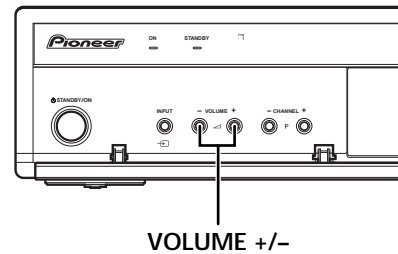

VOLUME +/-

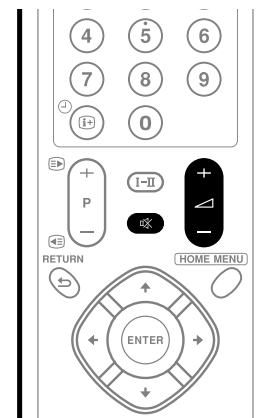

Regeln der Lautstärke



Stumm

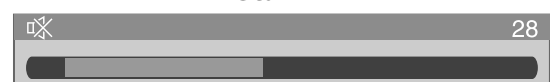

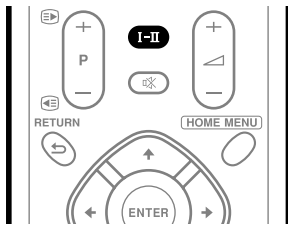
Mit **I-II** an der Fernbedienung

Mit jedem Druck auf **I-II** wird MTS wie unten gezeigt umgeschaltet.

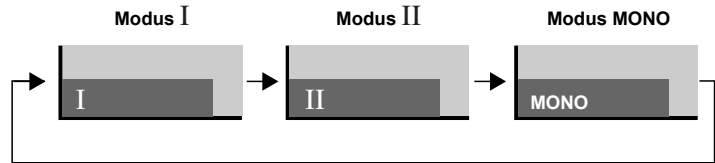



		Einstellungen		
		I	II	MONO
NICAM-Sendungen	Stereo	1 AAA NICAM STEREO 10:00	1 AAA NICAM STEREO 10:00	1 AAA MONO 10:00
	Zweisprachig	2 BBB NICAM I 10:00	2 BBB NICAM II 10:00	2 BBB MONO 10:00
	Mono	3 CCC NICAM MONO 10:00	3 CCC NICAM MONO 10:00	3 CCC MONO 10:00
A2-Sendungen	Stereo	4 DDD STEREO 10:00	4 DDD STEREO 10:00	4 DDD MONO 10:00
	Zweisprachig	5 EEE DUAL I 10:00	5 EEE DUAL II 10:00	5 EEE MONO 10:00
	Mono	6 FFF MONO 10:00	6 FFF MONO 10:00	6 FFF MONO 10:00

ZUR BEACHTUNG

- Bei jedem mit der Taste **I-II** gewählten Tonmultiplexmodus ändert sich das Display in Abhängigkeit von den empfangenen Sendesignalen.
- Nachdem der Modus MONO gewählt worden ist, bleibt das Plasma Display-System auf Mono geschaltet, auch wenn das System ein Programm in Stereo empfängt. Wenn Sie wieder Stereo hören möchten, müssen Sie auf den Modus **I** oder **II** umschalten.
- Wenn Sie einen Tonmultiplexmodus wählen, während die Eingangsprogrammquelle auf Eingang 1 bis 4 geschaltet ist, ändert sich der Tontyp nicht. In diesem Fall wird der Ton durch die Video-Programmquelle bestimmt.

Standbild

Sie können ein Vollbild der momentanen, laufenden Szene einfangen und als Standbild wiedergeben. Gehen Sie hierzu wie nachfolgend beschrieben vor.

- 1 Drücken Sie .
 - Ein Standbild erscheint auf dem rechten Screen, während der linke Screen ein bewegtes Bild zeigt.
- 2 Drücken Sie  erneut, um die Funktion wieder aufzuheben.

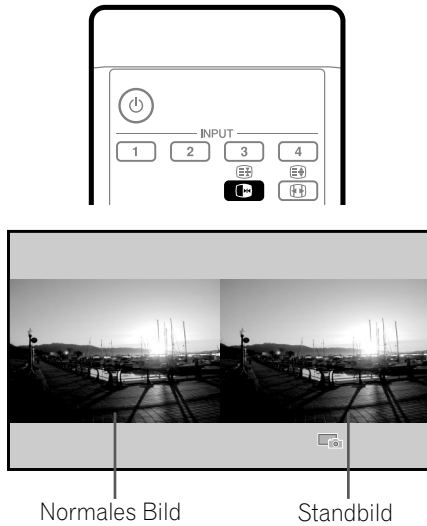

ZUR BEACHTUNG

- Wenn diese Funktion nicht verfügbar ist, erscheint eine Warnmeldung.

Menü-Übersicht

Home Menu	Gegenstand	Seite
Bild	AV-Wahl	30
	Kontrast	31
	Helligkeit	31
	Farbsättigung	31
	Tint	31
	Schärfe	31
	Profi-Einstellungen	31
	Rückstellen	31
Ton	Höhen	34
	Bass	34
	Balance	34
	Rückstellen	34
	FOCUS	34
	Front Surround	34
Energiesparmodi	Energiesparmodus	35
	Kein Signal -aus-	35
	Keine Bedienung -aus-	35
Timer	—	38
Weiterführende Einstellungen	Position	36
	Auto-Größe	37
	4:3 Modus	38
	Seitenmaske	38
	HDMI Eingabe	41
	Aktivierungsmodus	36
	Farbsystem	36
	Eingangswahl	36
Grundeinstellungen	Autoinstallation	27
	Analog-TV-Konfig.	27 – 29
	Passwort	38, 39
	Sprache	30

Menü-Bedienung

Im Nachstehenden ist das typische Vorgehen zur Vornahme der Einstellungen in den Menüs beschrieben. Konkrete Anleitungen finden Sie auf den entsprechenden Seiten mit den Beschreibungen der jeweiligen Funktionen.

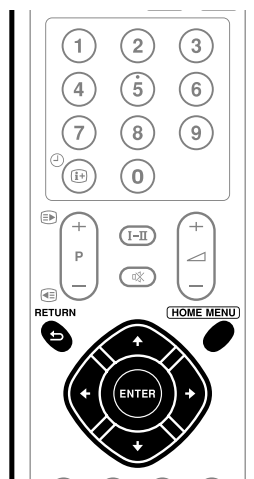

- 1 Drücken sie **HOME MENU**.
- 2 Mit **↑/↓** den Menüpunkt wählen und **ENTER** drücken.
- 3 Schritt 2 wiederholen, bis der gewünschte Untermenüpunkt erreicht ist.
 - Die Anzahl der Menüebenen kann je nach Menüpunkt unterschiedlich sein.
- 4 Mit **←/→** die gewünschte Option (bzw. einen Parameter) wählen und **ENTER** drücken.
 - Bei manchen Menüpunkten ist **↑/↓** anstelle von **←/→** zu drücken.
- 5 Drücken sie **HOME MENU**, um das Menü zu verlassen.



NOTE

- Mit **RETURN** können Sie zur nächsthöheren Menüebene zurückkehren.

Automatisches Programmieren von Fernsehkanälen

In diesem Abschnitt wird beschrieben, wie Fernsehkanäle automatisch gesucht und programmiert werden können.

Verwendung der Autoinstallation

Wenn das Plasma Display-System nach dem Kauf zum ersten Mal eingeschaltet wird, startet die anfängliche Autoinstallation. Sie können Sprache, Land und Kanäle der Reihe nach automatisch programmieren.

- 1 „Sprache“ wählen (↑/↓).
- 2 Eine Sprache wählen (←/→).



- Wählen Sie unter 14 Sprachen: Englisch, Deutsch, Französisch, Italienisch, Spanisch, Niederländisch, Schwedisch, Portugiesisch, Griechisch, Finnisch, Russisch, Türkisch, Norwegisch und Dänisch.

- 3 „Land“ wählen (↑/↓).
- 4 Das Land wählen (←/→).
- 5 „Start“ wählen (↑/↓, dann ENTER).
 - Die Autoinstallation läuft automatisch an.
 - Wenn Sie die laufende Autoinstallation abbrechen möchten, drücken Sie RETURN.

ZUR BEACHTUNG

- Über das Home Menu können Sie die Autoinstallation jederzeit starten, z.B. nach Umzug in ein anderes Land. Vor dem Starten der Autoinstallation bitte die folgenden Schritte ausführen.
 - ① Drücken Sie HOME MENU.
 - ② „Grundeinstellungen“ wählen (↑/↓, dann ENTER).
 - ③ „Autoinstallation“ wählen (↑/↓, dann ENTER).
 - Die Passwort-Eingabeanzeige erscheint. Geben Sie Ihr vierstelliges Passwort mit den Tasten 0 – 9 ein.
- Wenn kein Kanal gefunden werden konnte, prüfen Sie die Antennenanschlüsse, und versuchen Sie die Autoinstallation dann erneut.

Manuelles Programmieren von Fernsehkanälen

In diesem Abschnitt wird beschrieben, wie Fernsehkanäle manuell programmiert werden können.

Manuelle Einstellung

In diesem Abschnitt wird beschrieben, wie Fernsehkanäle mit Manuelle Einstellung programmiert werden können.

- 1 Drücken Sie HOME MENU.
- 2 „Grundeinstellungen“ wählen (↑/↓, dann ENTER).
- 3 „Analog-TV-Konfig.“ wählen (↑/↓, dann ENTER).
 - Die Passwort-Eingabeanzeige erscheint. Geben Sie Ihr vierstelliges Passwort mit den Tasten 0 – 9 ein. Bezüglich Passwort siehe „Verwendung eines Passworts“ auf Seite 38.
- 4 „Manuelle Einstellung“ wählen (↑/↓, dann ENTER).
- 5 „Programmplatz-Eingabe“ wählen (↑/↓).



- 6 Eine Programmnummer wählen (←/→).
 - Sie können eine Nummer zwischen 1 und 99 wählen.
- 7 „Suche“ wählen (↑/↓).
- 8 Mit den Tasten 0 – 9 eine Frequenz eingeben und ENTER drücken.
 - Frequenzen können Sie auch mithilfe von ←/→ eingeben.



- 9 „System“ wählen (▲/▼).
- 10 Das Tonsystem wählen (◀/▶).
- Wählen Sie unter „B/G“, „D/K“, „I“, „L“ und „L“.



- 11 „Farbsystem“ wählen (▲/▼).
- 12 Das Farbsystem wählen (◀/▶).
- Wählen Sie unter „Auto“, „PAL“, „SECAM“ und „4.43NTSC“.



- 13 „Speichern“ wählen (▲/▼).
- 14 „Ja“, „Ja (Liste)“ oder „Nein“ wählen (◀/▶).



Gegenstand	Beschreibung
Ja	Sie können den Kanal mit P +/P - wählen.
Ja (Liste)	Wählen Sie diese Option, um den Kanal als Favorit zu speichern. Sie können den Kanal nicht mit P +/P - wählen.
Nein	Sie können den Kanal nicht mit P +/P - wählen.

- Für Programmierung eines anderen Kanals wiederholen Sie die Schritte 6 bis 14.

- 15 Drücken Sie **HOME MENU**, um das Menü zu verlassen.

ZUR BEACHTUNG

- Durch das obige Verfahren werden die gewählten Kanaldaten zu angeschlossenen Aufnahmegeräten, wie z.B. Videorecorder oder DVD-Recorder, übertragen und festgelegt.
- Über Manuelle Einstellung können auch Einstellungen für „Tuner-Rauschminderung“, „Kindersicherung“ und „Decoder“ vorgenommen werden. Siehe „Reduzieren von Bildrauschen“, „Einstellen der Kindersicherung“ und „Wahl eines Decodereingangs“.

Reduzieren von Bildrauschen

Sie können für die einzelnen Kanäle vorgeben, ob das Plasma Display-System Bildrauschen in Abhängigkeit von den Sendesignalpegeln reduzieren soll.

- 1 Wiederholen Sie die Schritte 1 bis 6 für „Manuelle Einstellung“.
 - Nach Wahl eines Kanals (mit Programmplatz-Eingabe) führen Sie die folgenden Schritte durch.
- 2 Wählen Sie „Tuner-Rauschmind.“ (▲/▼).

- 3 Wählen Sie „Ein“ oder „Aus“ (◀/▶).

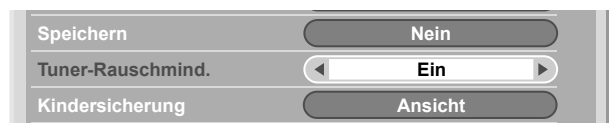

- 4 Drücken Sie **HOME MENU**, um das Menü zu verlassen.

ZUR BEACHTUNG

- Der Erfolg dieser Funktion hängt von der Sendesignalqualität ab, zufrieden stellende Ergebnisse sind nicht in jedem Fall gewährleistet.
- Bei Gebrauch eines Decoders und Wahl eines Decoderanschlusses liefert diese Funktion unter Umständen kein gutes Resultat.

Einstellen der Kindersicherung

Fernsehkäle, die durch die Kindersicherung geschützt sind, können weder abgestimmt noch betrachtet werden.

- 1 Wiederholen Sie die Schritte 1 bis 6 für „Manuelle Einstellung“.

Nach Wahl eines Kanals (mit Programmplatz-Eingabe) führen Sie die folgenden Schritte durch.
- 2 „Kindersicherung“ wählen (▲/▼).
- 3 „Sperrern“ wählen (◀/▶).



- Sie können zwischen „Ansicht“ und „Sperrern“ wählen.

- 4 Drücken Sie **HOME MENU**, um das Menü zu verlassen.

Wählen des Decodereingangs

Wenn Sie einen Decoder angeschlossen haben, wählen Sie den Decodereingang (EINGANG 1).

- 1 Wiederholen Sie die Schritte 1 bis 6 für „Manuelle Einstellung“.

Nach Wahl eines Kanals (mit Programmplatz-Eingabe) führen Sie die folgenden Schritte durch.
- 2 „Decoder“ wählen (▲/▼).
- 3 „EINGANG 1“ wählen (◀/▶).



- 4 Drücken Sie **HOME MENU**, um das Menü zu verlassen.

ZUR BEACHTUNG

- Bei Wahl von „Aus“ (Werksvorgabe) ist Bildwiedergabe vom Decoder nicht möglich.

Eingeben von Fernsehkanalnamen

Sie können gespeicherten Fernsehkanälen einen aus bis zu fünf Zeichen bestehenden Namen zuweisen. Dies kann später die Programmwahl erleichtern.

- 1 Drücken Sie **HOME MENU**.
- 2 „Grundeinstellungen“ wählen (▲/▼, dann **ENTER**).
- 3 „Analog-TV-Konfig.“ wählen (▲/▼, dann **ENTER**).
 - Die Passwort-Eingabeanzeige erscheint. Geben Sie Ihr vierstelliges Passwort mit den Tasten **0 – 9** ein.
- 4 „Name“ wählen (▲/▼, dann **ENTER**).
- 5 „Programmplatz-Eingabe“ wählen (▲/▼).
- 6 Eine Programmnummer wählen (←/→).
 - Sie können eine Nummer zwischen 1 und 99 wählen.



- 7 „Name“ wählen (▲/▼, dann **ENTER**).
 - Die Namen-Eingabeanzeige erscheint.
- 8 Das erste Zeichen wählen (▲/▼, ←/→, dann **ENTER**).

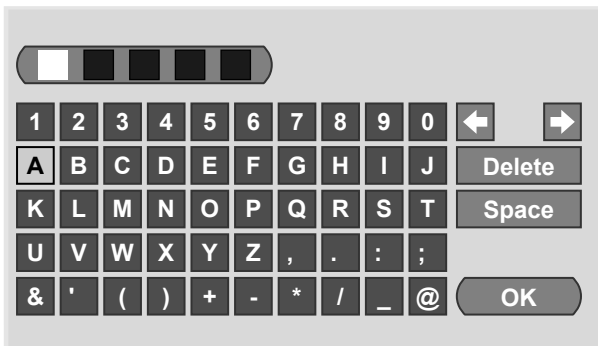

- Der Cursor rückt zum zweiten Zeichen.
- 9 Wiederholen Sie Schritt 8, um bis zu fünf Zeichen einzugeben.
 - Zum Korrigieren eingegebener Zeichen [←] oder [→] auf dem Bildschirm wählen und **ENTER** drücken. Dies bewegt die Schreibmarke zur vorhergehenden bzw. nachfolgenden Stelle.
 - Zum Löschen des aktuellen Zeichens wählen Sie [**Delete**] am Bildschirm und drücken dann **ENTER**.
 - Zum Setzen einer Leerstelle für das aktuelle Zeichen wählen Sie [**Space**] am Bildschirm, und drücken dann **ENTER**.
 - 10 Zum Abschluss der Namenseingabe wählen Sie mit ▲/▼, oder ←/→ [**OK**] am Bildschirm und drücken dann **ENTER**.
 - 11 Drücken Sie **HOME MENU**, um das Menü zu verlassen.

ZUR BEACHTUNG

- Durch das obige Verfahren werden die gewählten Kanaldaten zu angeschlossenen Aufnahmegeräten, wie z.B. Videorecorder oder DVD-Recorder, übertragen und festgelegt.

Sortieren programmierter Fernsehkanäle

Gehen Sie wie nachfolgend beschrieben vor, um die Reihenfolge programmierter Fernsehkanäle zu ändern.

- 1 Drücken Sie **HOME MENU**.
- 2 „Grundeinstellungen“ wählen (▲/▼, dann **ENTER**).
- 3 „Analog-TV-Konfig.“ wählen (▲/▼, dann **ENTER**).
 - Die Passwort-Eingabeanzeige erscheint. Geben Sie Ihr vierstelliges Passwort mit den Tasten **0 – 9** ein.
- 4 „Sortieren“ wählen (▲/▼, dann **ENTER**).
 - Die Anzeige für Sortieren erscheint.



- 5 Den zu verlegenden Kanal wählen (▲/▼, ←/→, dann **ENTER**).
- 6 Die gewünschte neue Position wählen (▲/▼, ←/→, dann **ENTER**).
 - Der Sortiervorgang wird ausgeführt.
- 7 Drücken Sie **HOME MENU**, um das Menü zu verlassen.

ZUR BEACHTUNG

- Um die Seite bei Sortieranzeige in Schritt 6 zu ändern, wählen Sie ▲/▼ am Bildschirm mit ▲/▼, um eine Seite zu bestimmen, und drücken Sie dann **ENTER**.
- Durch das obige Verfahren werden nur die verschobenen Kanaldaten zu Aufnahmegeräten, wie z.B. Videorecorder oder DVD-Recorder, übertragen und festgelegt.

Einstellen der Uhr

Um die Zeit richtig einzustellen, gehen Sie wie nachfolgend beschrieben vor.

- 1 Drücken Sie **HOME MENU**.
- 2 „Grundeinstellungen“ wählen (▲/▼, dann **ENTER**).
- 3 „Analog-TV-Konfig.“ wählen (▲/▼, dann **ENTER**).
 - Die Passwort-Eingabeanzeige erscheint. Geben Sie Ihr vierstelliges Passwort mit den Tasten **0 – 9** ein.
- 4 „Uhr“ wählen (▲/▼, dann **ENTER**).
- 5 Einen Fernsehkanal für die automatische Zeiteinstellung wählen (←/→).



- 6 Drücken Sie **HOME MENU**, um das Menü zu verlassen.

ZUR BEACHTUNG

- Wenn das System Datum und Zeit über den gewählten Fernsehkanal nicht einstellen kann, erscheint die Eingabeanzeige für „Zeit & Datum“. Stellen Sie dann die richtige Tageszeit ein
- Das System erhält die Koordinierte Weltzeit (UTC) sowie den Unterschied (LTO) zwischen Ortszeit und UTC mit den Sendesignalen und zeigt die richtige Zeit durch Addition dieser beiden Werte an. Wenn das System die Zeit nicht korrekt anzeigt, setzen Sie sich bitte mit der lokalen Sendestation in Verbindung.

Einstellen der Sprache

Wählen Sie unter 14 Sprachen für On-Screen-Anzeigen, wie z.B. Menüs und Anweisungen: Englisch, Deutsch, Französisch, Italienisch, Spanisch, Niederländisch, Schwedisch, Portugiesisch, Griechisch, Finnisch, Russisch, Türkisch, Norwegisch und Dänisch.

Für die im VIDEOTEXT-Modus zu verwendende Sprache können Sie unter Westeuropa, Osteuropa, Griechenland/Türkei, Russland und Arabien wählen.

- 1 Drücken Sie **HOME MENU**.
- 2 „Grundeinstellungen“ wählen (▲/▼, dann **ENTER**).
- 3 „Sprache“ wählen (▲/▼, dann **ENTER**).
- 4 „Menü“ wählen (▲/▼).
- 5 Eine Sprache wählen (◀/▶).



- 6 „Videotext“ wählen (▲/▼).
- 7 Eine Sprache wählen (◀/▶).
- 8 Drücken Sie **HOME MENU**, um das Menü zu verlassen.

AV-Wahl

Wählen Sie die Einstellung, die für die jeweiligen Betrachtungsbedingungen (z.B. Raumhelligkeit) und die Art des Fernsehprogramms bzw. extern zugespielten Bildsignals am geeignetesten ist (fünf Wahlmöglichkeiten).

- 1 Drücken Sie **HOME MENU**.
- 2 „Bild“ wählen (▲/▼, dann **ENTER**).
- 3 „AV-Wahl“ wählen (▲/▼, dann **ENTER**).
- 4 Gewünschte Einstellung wählen (▲/▼, dann **ENTER**).



Gegenstand	Beschreibung
STANDARD	Für ein Bild mit hoher Auflösung bei normaler Raumbeleuchtung Diese Option wird von einem externen Eingang und Fernseh-Eingangsquellen geteilt.
DYNAMISCH	Für ein sehr scharfes Bild mit maximalem Kontrast In diesem Modus kann die Bildqualität nicht manuell angepasst werden. Diese Option wird von einem externen Eingang und Fernseh-Eingangsquellen geteilt.
FILM	Für einen Film Diese Option wird von einem externen Eingang und Fernseh-Eingangsquellen geteilt.
SPIELE	Senkt die Bildhelligkeit, um das Betrachten angenehmer zu machen Diese Option wird von einem externen Eingang und Fernseh-Eingangsquellen geteilt.
ANWENDER	Ermöglicht es dem Anwender, die Einstellungen wunschgemäß vorzunehmen. Sie können den Modus für jede Eingangsquelle einstellen.

- 5 Drücken Sie **HOME MENU**, um das Menü zu verlassen.

ZUR BEACHTUNG

- Wenn Sie „DYNAMISCH“ gewählt haben, können Sie „Kontrast“, „Helligkeit“, „Farbsättigung“, „Tint“, „Schärfe“, „Profi-Einstellungen“ und „Rückstellen“ nicht regeln; diese Menüpunkte sind ausgegraut.

Grundlegende Bildeinstellungen

Stellen Sie das Bild wunschgemäß für die gewählte AV-Wahloption (außer DYNAMISCH) ein.

- 1 Drücken Sie **HOME MENU**.
- 2 „Bild“ wählen (▲/▼, dann **ENTER**).
- 3 Wählen Sie den einzustellenden Menüpunkt. (▲/▼, dann **ENTER**).



- 4 Stellen Sie den gewünschten Pegel ein (◀/▶).



- Auch wenn ein Screen zum Vornehmen einer Einstellung am Bildschirm angezeigt ist, können Sie den Einstellposten ändern, indem Sie ▲/▼, drücken.

- 5 Drücken Sie **HOME MENU**, um das Menü zu verlassen.

Gegenstandm	Taste ←	Taste →
Kontrast	Zum Vermindern des Kontrastes	Zum Erhöhen des Kontrastes
Helligkeit	Zum Vermindern der Helligkeit	Zum Erhöhen der Helligkeit
Farbsättigung	Zum Vermindern der Farbintensität	Zum Erhöhen der Farbintensität
Tint	Hauttöne werden bläulich	Hauttöne werden grünlich
Schärfe	Zum Vermindern der Schärfe	Zum Erhöhen der Schärfe

ZUR BEACHTUNG

- Für erweiterte Bildeinstellungen wählen Sie in Schritt 3 „Profi-Einstellungen“, und drücken Sie dann **ENTER**. Bezüglich nachfolgender Bedienungsschritte siehe Seite „Erweiterte Bildeinstellungen“.
- Zum Zurückstellen aller Einstellungen auf die Werksvorgaben wählen in Schritt 3 mit ▲/▼, „Rückstellen“ und drücken dann **ENTER**. Die Bestätigungsanzeige erscheint. Wählen Sie „Ja“ mit ▲/▼, und drücken Sie dann **ENTER**.

Erweiterte Bildeinstellungen

Das Plasma Display-System stellt Ihnen verschiedene fortschrittliche Funktionen zur Optimierung der Bildqualität zur Verfügung. Einzelheiten zu diesen Funktionen entnehmen Sie bitte den Tabellen.

Verwendung von PureCinema

- 1 Drücken Sie **HOME MENU**.
- 2 „Bild“ wählen (▲/▼, dann **ENTER**).
- 3 „Profi-Einstellungen“ wählen (▲/▼, dann **ENTER**).
- 4 Wählen Sie „PureCinema“ (▲/▼, dann **ENTER**).
- 5 Wählen Sie den gewünschten Parameter (▲/▼, dann **ENTER**).
 - Die wählbaren Parameter finden Sie in der Tabelle.

PureCinema

Erkennt automatisch Quellen, die auf Kinofilmen basieren (ursprünglich 24 Bilder/Sekunde), analysiert die Signale und bereitet die einzelnen Bilder für eine Bildqualität mit hoher Auflösung auf.

Wählbare Punkte	Aus	Deaktiviert PureCinema.
Standard		Liefert ein lebhaftes bewegtes Bild (filmspezifisch) mit glatten Übergängen, indem die aufgezeichnete Bildinformation bei der Wiedergabe von DVDs und anderem Bildmaterial mit hoher Auflösung (z.B. bei Filmen) von 24 Vollbildern pro Sekunde automatisch erfasst wird.
ADV		Liefert ein hochwertiges bewegtes Bild (wie im Kino) mit glatten Übergängen, indem bei DVD-Wiedergabe (z.B. von Filmen) mit 24 Vollbildern pro Sekunde eine Umwandlung auf 72 Hz durchgeführt wird.

ZUR BEACHTUNG

- Bei Zuführung von 480p oder 720p@60Hz Signalen kann „Standard“ nicht gewählt werden.
- Bei Zuführung von PAL, SECAM, 576i oder 1080i@50Hz Signalen kann „ADV“ nicht gewählt werden.
- Bei Zuführung von 576p, 720p@50Hz, oder 1080p@24Hz Signalen kann weder „Standard“ noch „ADV“ gewählt werden.

Verwendung von Farbtemperatur

- 1 Drücken Sie **HOME MENU**.
- 2 Wählen Sie „Bild“ (▲/▼, dann **ENTER**).
- 3 Wählen Sie „Profi-Einstellungen“ (▲/▼, dann **ENTER**).
- 4 Wählen Sie „Color Detail“ (▲/▼, dann **ENTER**).
- 5 Wählen Sie „Farb-Temp.“ (▲/▼, dann **ENTER**).
- 6 Wählen Sie den gewünschten Parameter (▲/▼, dann **ENTER**).
 - Wenn Sie in diesem Schritt einen Parameter gewählt haben, überspringen Sie die Schritte 7 und 8.
 - Sie werden eher eine Feineinstellung vornehmen wollen. Hierzu wählen Sie zuerst „Manuell“, dann halten Sie **ENTER** länger als drei Sekunden gedrückt. Die Anzeige für manuelle Einstellung erscheint. Fahren Sie dann mit Schritt 7 fort.

Farb-Temp.

Ermöglicht das Anpassen der Farbtemperatur für einen günstigeren Weißabgleich.

Wählbare Punkte	Hoch	Weiß mit bläulichem Ton
	Mittelhoch	Ton zwischen Weißwert und Mittel
	Mittel	Natürlicher Ton
	Mitteltief	Ton zwischen Mittel und Schwarzwert
	Tief	Weiß mit rötlichem Ton
	Manuell	Wunschgemäße Einstellung der Farbtemperatur

- 7 Wählen Sie einen Einstellpunkt (▲/▼, dann **ENTER**).
- 8 Wählen Sie den gewünschten Wert (←/→).

Gegenstandm	Taste ←	Taste →
R hoch	Feineinstellung für helle Bereiche	Zum Abschwächen von Rot Zum Betonen von Rot
G hoch		Zum Abschwächen von Grün Zum Betonen von Grün
B hoch		Zum Abschwächen von Blau Zum Betonen von Blau
R niedrig	Feineinstellung für dunkle Bereiche	Zum Abschwächen von Rot Zum Betonen von Rot
G niedrig		Zum Abschwächen von Grün Zum Betonen von Grün
B niedrig		Zum Abschwächen von Blau Zum Betonen von Blau

- Um einen anderen Posten einzustellen, drücken Sie **RETURN** und wiederholen dann die Schritte 7 und 8.
 - Durch Drücken von ▲/▼, wird der Einstellposten direkt weitergeschaltet.
- 9 Drücken Sie **HOME MENU**, um das Menü zu verlassen.

Verwendung von CTI

- 1 Drücken Sie **HOME MENU**.
- 2 Wählen Sie „Bild“ (▲/▼, dann **ENTER**).
- 3 Wählen Sie „Profi-Einstellungen“ (▲/▼, dann **ENTER**).
- 4 Wählen Sie „Color Detail“ (▲/▼, dann **ENTER**).
- 5 Wählen Sie „CTI“ (▲/▼, dann **ENTER**).

- 6 Wählen Sie den gewünschten Parameter (▲/▼, dann **ENTER**).

CTI

Sorgt für Bilder mit klareren Farbkonturen. CTI steht für „Colour Transient Improvement“ (verbesserte Farbkantenschärfe).

Wählbare Punkte	Aus	Deaktiviert CTI.
	Ein	Aktiviert CTI.

- 7 Drücken Sie **HOME MENU**, um das Menü zu verlassen.

Verwendung von Farbmanagement

- 1 Drücken Sie **HOME MENU**.
- 2 „Bild“ wählen (▲/▼, dann **ENTER**).
- 3 „Profi-Einstellungen“ wählen (▲/▼, dann **ENTER**).
- 4 Wählen Sie „Color Detail“ (▲/▼, dann **ENTER**).
- 5 „Farbmanagement“ wählen (▲/▼, dann **ENTER**).
- 6 Wählen Sie den einzustellenden Menüpunkt (▲/▼, dann **ENTER**).

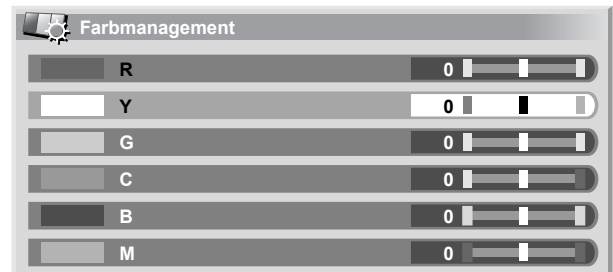

- 7 Stellen Sie den gewünschten Pegel ein (←/→).

Gegenstandm	Taste ←	Taste →
Rot	Näher an Magenta	Näher an Gelb
Gelb	Näher an Rot	Näher an Grün
Grün	Näher an Gelb	Näher an Cyan
Cyan	Näher an Grün	Näher an Blau
Blau	Näher an Cyan	Näher an Magenta
Magenta	Näher an Blau	Näher an Rot

- Um einen anderen Posten einzustellen, drücken Sie **RETURN** und wiederholen dann die Schritte 6 und 7.
 - Durch Drücken von ▲/▼, wird der Einstellposten direkt weitergeschaltet.
- 8 Drücken Sie **HOME MENU**, um das Menü zu verlassen.

Beseitigen von Bildrauschen

- 1 Drücken Sie **HOME MENU**.
- 2 Wählen Sie „Bild“ (▲/▼, dann **ENTER**).
- 3 Wählen Sie „Profi-Einstellungen“ (▲/▼, dann **ENTER**).
- 4 Wählen Sie „NR“ (▲/▼, dann **ENTER**).
- 5 Wählen Sie einen Einstellpunkt (▲/▼, dann **ENTER**).
 - Sie können „DNR“ oder „MPEG NR“ wählen.
- 6 Wählen Sie den gewünschten Parameter (▲/▼, dann **ENTER**).

DNR

Zum Eliminieren von Videorauschen für ein sauberes, besser konturiertes Bild. DNR steht für „Digital Noise Reduction“ (digitale Rauschunterdrückung).

Wählbare Punkte	Aus	Deaktiviert DNR.
	Hoch	DNR verstärkt
	Mittel	Standard DNR
	Tief	DNR gemäßigt

MPEG NR

Zum Eliminieren von Moskitoruschen bei digitalen Fernsehkanälen und DVD-Wiedergabe, um ein rauschfreies Bild zu erhalten.

Wählbare Punkte	Aus	Deaktiviert MPEG NR.
	Hoch	MPEG NR verstärkt
	Mittel	Standard MPEG NR
	Tief	MPEG NR gemäßigt

- 7 Drücken Sie **HOME MENU**, um das Menü zu verlassen.

Verwendung der Funktionen des Dynamikdehners (DRE)

- 1 Drücken Sie **HOME MENU**.
- 2 Wählen Sie „Bild“ (▲/▼, dann **ENTER**).
- 3 Wählen Sie „Profi-Einstellungen“ (▲/▼, dann **ENTER**).
- 4 Wählen Sie „DRE“ (▲/▼, dann **ENTER**).
- 5 Wählen Sie einen Einstellpunkt (▲/▼, dann **ENTER**).
 - Sie können „Dynamischer Kontrast“, „Schwarzwert“, „ACL“ oder „Gamma“ wählen.
- 6 Wählen Sie den gewünschten Parameter (▲/▼, dann **ENTER**).

Dynamischer Kontrast

Betont den Bildkontrast, sodass der Unterschied zwischen Helligkeit und Dunkelheit deutlicher wird.

Einstellungen	Aus	Deaktiviert Dynamischen Kontrast.
	Hoch	Dynamischer Kontrast betont
	Mittel	Dynamischer Kontrast normal
	Niedrig	Dynamischer Kontrast gemäßigt

Schwarzwert

Betont dunkle Bildteile, sodass der Unterschied zwischen Helligkeit und Dunkelheit deutlicher wird.

Einstellungen	Aus	Deaktiviert Schwarzwert.
	Ein	Aktiviert Schwarzwert.

ACL

Führt Kompensation so durch, dass optimale Bildkontrasteigenschaften erhalten werden.

Einstellungen	Aus	Deaktiviert ACL.
	Ein	Aktiviert ACL.

Gamma

Stellt die Gammaeigenschaften (Bildgradatationseigenschaften) ein.

Einstellungen	1	Wahl von Gammaeigenschaften 1.
	2	Wahl von Gammaeigenschaften 2.
	3	Wahl von Gammaeigenschaften 3.

- 7 Drücken Sie **HOME MENU**, um das Menü zu verlassen.

Verwendung des 3DYC- und des I-P-Modus

- 1 Drücken Sie **HOME MENU**.
- 2 Wählen Sie „Bild“ (▲/▼, dann **ENTER**).
- 3 Wählen Sie „Profi-Einstellungen“ (▲/▼, dann **ENTER**).
- 4 Wählen Sie „Andere“ (▲/▼, dann **ENTER**).
- 5 Wählen Sie einen Einstellpunkt (▲/▼, dann **ENTER**).
 - Sie können „3DYC“ oder „I-P-Modus“ wählen.
- 6 Wählen Sie den gewünschten Parameter (▲/▼, dann **ENTER**).

3DYC

Optimiert die Eigenschaften zum Trennen von Helligkeitssignalen und Farbsignalen. Dies funktioniert sowohl für Video- als auch Standbilder.

Einstellungen	Aus	Deaktiviert 3DYC.
	Hoch	3DYC betont
	Mittel	3DYC normal
	Niedrig	3DYC gemäßigt

I-P-Modus

Führt optimale Umwandlung vom Zeilensprung- zu fortschrittlicheren Signalverfahren durch. Dies funktioniert sowohl für Video- als auch Standbilder.

Einstellungen	1	Videobild-Optimierung
	2	Standardeinstellung
	3	Standbild-Optimierung

- 7 Drücken Sie **HOME MENU**, um das Menü zu verlassen.

ZUR BEACHTUNG

- Für 3DYC können einzelne Parameter nur dann gewählt werden, wenn: INPUT 1, 2 oder 3 als Eingangsquelle und „Video“ als Eingangssignaltyp (Seite 36) gewählt sind; oder INPUT 4 als Eingangsquelle gewählt und kein S-Video-Kabel angeschlossen, bzw. der Analog-Tuner gewählt ist.
- Im I-P-Modus können einzelne Parameter für die folgenden Eingangssignale nicht gewählt werden: 480p, 720p@60Hz, 576p, 720p@50Hz, 1080p@24Hz.

Toneinstellungen

Mit den folgenden Einstellungen können Sie die Klangqualität Ihren Wünschen anpassen.

Stellen Sie den Ton wunschgemäß für die gewählte AV-Wahloption ein. Siehe Seite 30.

- 1 Drücken Sie **HOME MENU**.
- 2 „Ton“ wählen (▲/▼, dann **ENTER**).
- 3 Wählen Sie den einzustellenden Menüpunkt (▲/▼).
- 4 Stellen Sie den gewünschten Pegel ein (◀/▶).



Gegenstand	Taste ←	Taste →
Höhen	Zum Abschwächen der Höhen	Zum Betonen der Höhen
Bass	Zum Abschwächen der Bässe	Zum Betonen der Bässe
Balance	Zum Absenken des rechten Lautsprecherpegels.	Zum Absenken des linken Lautsprecherpegels.

- 5 Drücken Sie **HOME MENU**, um das Menü zu verlassen.

ZUR BEACHTUNG

- Zum Zurückstellen aller Einstellungen auf die Werksvorgaben, wählen Sie in Schritt 3 mit ▲/▼, „Rückstellen“ und drücken dann **ENTER**. Die Bestätigungsanzeige erscheint. Wählen Sie „Ja“ mit ▲/▼, und drücken Sie dann **ENTER**.

FOCUS

Verlagert das Klangbild nach oben und sorgt für klare Klangkonturen.

- 1 Drücken Sie **HOME MENU**.
- 2 „Ton“ wählen (▲/▼, dann **ENTER**).
- 3 „FOCUS“ wählen (▲/▼).
- 4 Wählen Sie den gewünschten Parameter (◀/▶).

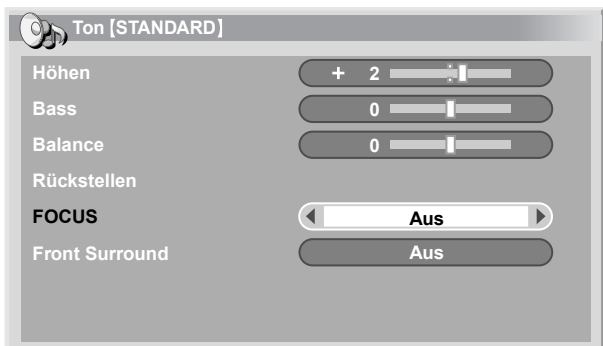

Gegenstand	Beschreibung
------------	--------------

Aus (werksvorgabe)	Deaktiviert FOCUS.
---------------------------	--------------------

Ein	Aktiviert FOCUS.
------------	------------------

- 5 Drücken Sie **HOME MENU**, um das Menü zu verlassen.

ZUR BEACHTUNG

- Die Auswirkung dieser Funktion ist signalabhängig.

Front Surround

Liefert dreidimensionale Klangeffekte und/oder tiefe, satte Bässe.

- 1 Drücken Sie **HOME MENU**.
- 2 „Ton“ wählen (▲/▼, dann **ENTER**).
- 3 „Front Surround“ wählen (▲/▼).
- 4 Wählen Sie den gewünschten Parameter (◀/▶).

Gegenstand	Beschreibung
------------	--------------

Aus	Deaktiviert sowohl SRS als auch TruBass.
------------	--

SRS	Realisiert ein echt dreidimensionales Klangfeld.
------------	--

TruBass (Werksvorgabe)	Gewährleistet tiefe, satte Bässe mit einer neuen Technologie.
-------------------------------	---

TruBass + SRS	Kombiniert die Vorteile von TruBass und SRS.
----------------------	--

- 5 Drücken Sie **HOME MENU**, um das Menü zu verlassen.

ZUR BEACHTUNG

- **SRS (WOW)** bezeichnet einen Zustand, in dem FOCUS aktiviert ist und TruBass + SRS für Front Surround gewählt worden ist.
- **SRS (WOW)** ist ein Warenzeichen von SRS Labs, Inc.
- Die WOW-Technologie wird unter Lizenz von SRS Labs, Inc. mit eingeschlossen.
- Die Auswirkung dieser Funktion ist signalabhängig.



Energiesparmodi

Mit den Energiesparmodi können Sie auf praktische Weise Strom sparen.

Energiesparmodus

Zur Senkung des Stromverbrauchs stehen Ihnen drei Energiesparmodi zur Verfügung.

- 1 Drücken Sie **HOME MENU**.
- 2 „Energiesparmodi“ wählen (▲/▼, dann **ENTER**).
- 3 „Energiesparmodus“ wählen (▲/▼, dann **ENTER**).
- 4 Wählen Sie „Ökonomie 1“, „Ökonomie 2“ oder „Bild aus“ (▲/▼, dann **ENTER**).

Gegenstand	Beschreibung
Standard	Senkt die Bildhelligkeit nicht.
Ökonomie 1	Reduziert den Stromverbrauch etwas, wobei das Helligkeitsabsinkniveau leicht unterdrückt wird.
Ökonomie 2	Senkt die Bildhelligkeit und den Stromverbrauch.
Bild aus	Deaktiviert den Bildschirm, um Strom zu sparen. Zum Reaktivieren eine beliebige Taste außer  +/  - und  drücken. Diese Einstellung wird vom System nicht gespeichert.

- 5 Drücken Sie **HOME MENU**, um das Menü zu verlassen.

Kein Signal -aus-

Schaltet das System automatisch auf den Bereitschaftsmodus, wenn 15 Minuten lang kein Signal erhalten wird.

- 1 Drücken Sie **HOME MENU**.
- 2 „Energiesparmodi“ wählen (▲/▼, dann **ENTER**).
- 3 „Kein Signal -aus-“ wählen (▲/▼, dann **ENTER**).
- 4 „Aktiviert“ wählen (▲/▼, dann **ENTER**).

Gegenstand	Beschreibung
Deaktiviert (Werksvorgabe)	Schaltet das System nicht auf den Bereitschaftsmodus.
Aktiviert	Schaltet das System auf den Bereitschaftsmodus, wenn 15 Minuten lang kein Signal erhalten wird.

- 5 Drücken Sie **HOME MENU**, um das Menü zu verlassen.

ZUR BEACHTUNG

- Fünf Minuten vor Umschaltung auf den Bereitschaftsmodus wird jede Minute eine Meldung angezeigt.
- Wenn nach Beendigung eines Fernsehprogramms noch Störsignale am Media-Receiver anliegen, wird das System unter Umständen nicht auf den Bereitschaftsmodus geschaltet.

Keine Bedienung -aus-

Schaltet das System automatisch auf den Bereitschaftsmodus, wenn drei Stunden lang keine Bedienung vorgenommen wird.

- 1 Drücken Sie **HOME MENU**.
- 2 „Energiesparmodi“ wählen (▲/▼, dann **ENTER**).
- 3 „Keine Bedienung -aus-“ wählen (▲/▼, dann **ENTER**).
- 4 „Aktiviert“ wählen (▲/▼, dann **ENTER**).

Gegenstand	Beschreibung
Deaktiviert (Werksvorgabe)	Schaltet das System nicht auf den Bereitschaftsmodus.
Aktiviert	Schaltet das System auf den Bereitschaftsmodus, wenn drei Stunden lang keine Bedienung vorgenommen wird.

- 5 Drücken Sie **HOME MENU**, um das Menü zu verlassen.

ZUR BEACHTUNG

- Fünf Minuten vor Umschaltung auf den Bereitschaftsmodus wird jede Minute eine Meldung angezeigt.

Umschalten der vertikalen Ansteuerungsfrequenz

Die vertikale Ansteuerungsfrequenz für Schirmanzeige kann zwischen 75 Hz und 100 Hz umgeschaltet werden. Wählen Sie die Ansteuerungsfrequenz, die für die Sendesignale am besten geeignet ist.

- 1 Drücken Sie **HOME MENU**.
- 2 Wählen Sie „Weiterführende Einstellungen“ (▲/▼, dann **ENTER**).
- 3 Wählen Sie „Aktivierungsmodus“ (▲/▼, dann **ENTER**).
- 4 Wählen Sie 75 Hz oder 100 Hz (▲/▼, dann **ENTER**).

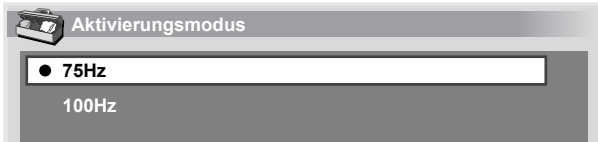

- 5 Drücken Sie **HOME MENU**, um das Menü zu verlassen.

ZUR BEACHTUNG

- Diese Einstellung kann für jede Eingangsquelle separat vorgenommen werden.
- Bei Zuführung von 480i, 480p, 1080i@60Hz, 720p@60Hz oder 1080p@24Hz Signalen kann diese Einstellung nicht durchgeführt werden.
- Bei Wahl von „Auto“ für „Seitenmaske“ (Seite 38) hat die Einstellung für „Aktivierungsmodus“ keine Wirkung.

Bildlage

Zum Verschieben der horizontalen und vertikalen Lage des Bilds auf dem Bildschirm des Plasma Displays.

- 1 Drücken Sie **HOME MENU**.
- 2 „Weiterführende Einstellungen“ wählen (▲/▼, dann **ENTER**).
- 3 „Position“ wählen (▲/▼, dann **ENTER**).
- 4 „H/V-Positionseinstellung“ wählen (▲/▼, dann **ENTER**).

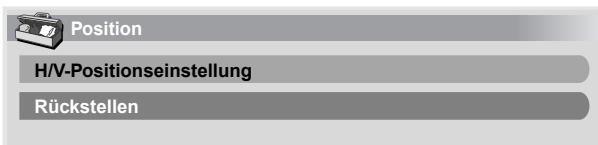

- 5 Die vertikale (▲/▼) und horizontale (◀/▶) Bildlage einstellen.
- 6 Drücken Sie **HOME MENU**, um das Menü zu verlassen.

ZUR BEACHTUNG

- Zum Zurückstellen aller Einstellungen auf die Werksvorgaben wählen Sie in Schritt 4 mit ▲/▼, „Rückstellen“ und drücken dann **ENTER**. Die Bestätigungsanzeige erscheint. Wählen Sie „Ja“ mit ▲/▼, und drücken Sie dann **ENTER**.
- Einstellungen werden getrennt für jede Eingangsquelle gespeichert.

Wählen eines Eingangssignaltyps

Nachdem an INPUT 1, INPUT 2 oder INPUT 3 Anschlüsse vorgenommen worden sind, geben Sie den Typ der Videosignale an, die von den angeschlossenen Geräten zu erwarten sind. Bezüglich Signaltypen siehe Bedienungsanleitung für das entsprechende angeschlossene Gerät.

Bevor Sie das Menü abrufen, drücken Sie **INPUT 1**, **INPUT 2** oder **INPUT 3** an der Fernbedienung oder **INPUT** am Media-Receiver, um eine Eingangsprogrammquelle zu wählen.

- 1 Drücken Sie **HOME MENU**.
- 2 „Weiterführende Einstellungen“ wählen (▲/▼, dann **ENTER**).
- 3 „Eingangswahl“ wählen (▲/▼, dann **ENTER**).
- 4 Den Signaltyp wählen (▲/▼, dann **ENTER**).

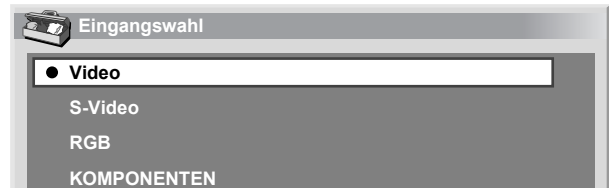

- Für EINGANG 1 können Sie Video oder RGB wählen.
 - Für EINGANG 2 können Sie Video, S-Video oder KOMponenten wählen.
 - Für EINGANG 3 können Sie Video, S-Video, oder RGB wählen.
- 5 Drücken Sie **HOME MENU**, um das Menü zu verlassen.

ZUR BEACHTUNG

- Wenn kein Bild erscheint oder die Bildfarben nicht stimmen, geben Sie einen anderen Videosignaltyp vor.
- Bezüglich der anzugebenden Signaltypen siehe Bedienungsanleitung für das entsprechende angeschlossene Gerät.

Einstellen des Farbsystems

Wenn das Bild nicht klar herauskommt, wählen Sie ein anderes Farbsystem (z.B. PAL, NTSC).

- 1 Drücken Sie **HOME MENU**.
- 2 „Weiterführende Einstellungen“ wählen (▲/▼, dann **ENTER**).
- 3 „Farbsystem“ wählen (▲/▼, dann **ENTER**).
- 4 Das Videosignalsystem wählen (▲/▼, dann **ENTER**).



- Wählen Sie unter „Auto“, „PAL“, „SECAM“, „NTSC“ und „4.43NTSC“.
 - Bei Wahl von „Auto“ werden Eingangssignale automatisch erkannt.
- 5 Drücken Sie **HOME MENU**, um das Menü zu verlassen.

ZUR BEACHTUNG

- Die Werksvorgabe ist „Auto“.
- Das Farbsystem muss für die Eingänge 1 bis 4 einzeln eingestellt werden.
- Bezüglich Einstellung des Farbsystems siehe Schritte 11 und 12 unter „Manuelle Einstellung“ (Seite 28).

Manuelles Wählen einer Bildschirmgröße

Drücken Sie **[F4]**, um zwischen den Bildschirmgrößenoptionen für den Typ der momentan empfangenen Videosignale umzuschalten.

- Mit jedem Druck auf **[F4]** wird die Einstellung umgeschaltet.
- Die verfügbaren Bildschirmgrößen hängen vom Eingangssignaltyp ab.

Gegenstand	Beschreibung
4:3	Für 4:3 „Standard“-Bild. An jeder Seite erscheint eine Maske.
VOLL 14:9	Für 14:9 „komprimiertes“ Bild. An jeder Seite erscheint eine dünne Maske.
KINO 14:9	Für 14:9 „Letter Box“-Bild. Eine dünne Maske erscheint an jeder Seite, und bei gewissen Programmen können auch Balken am oberen und unteren Rand auftreten.
BREITBILD	In diesem Modus wird das Bild zunehmend zu jeder Seite des Bildschirms gestreckt.
VOLL	Für 16:9 „komprimiertes“ Bild.
ZOOM	Für 16:9 „Letter Box“-Bild. Bei gewissen Programmen können Balken am oberen und unteren Rand auftreten.
KINO	Für 14:9 „Letter Box“-Bild. Bei gewissen Programmen können Balken am oberen und unteren Rand auftreten.

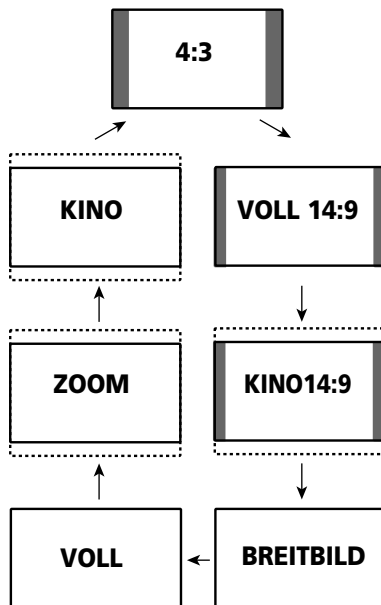

ZUR BEACHTUNG

- Während der Wiedergabe eines High Definition-Programms kann durch Drücken von **[F4]** zwischen VOLL, BREITBILD, 4:3 und ZOOM umgeschaltet werden.

Automatisches Wählen einer Bildschirmgröße

Das Plasma Display wählt automatisch eine geeignete Bildschirmgröße, wenn in den empfangenen Videosignalen WSS-Informationen enthalten sind, die das Seitenverhältnis des Bildes angeben (Wide Screen Signalling), oder wenn die Videosignale von angeschlossener HDMI-Ausrüstung erhalten werden (siehe Seite 41).

Um diese Funktion zu aktivieren, gehen Sie wie folgt vor.

- 1 Drücken Sie **HOME MENU**.
- 2 Wählen Sie „Weiterführende Einstellungen“ (**↑/↓**, dann **ENTER**).
- 3 Wählen Sie „Auto-Größe“ (**↑/↓**, dann **ENTER**).
- 4 Wählen Sie „Ein“ (**↑/↓**, dann **ENTER**).



Gegenstand	Beschreibung
Aus (Werksvorgabe)	Deaktiviert die Funktion „Auto-Größe“.
Ein	Aktiviert die Funktion „Auto-Größe“.

- 5 Drücken Sie **HOME MENU**, um das Menü zu verlassen.

ZUR BEACHTUNG

- Wenn das Bildschirmformat automatisch nicht korrekt gewählt wird, stellen Sie es manuell auf ein geeignetes Format um.
- Wenn das Videosignal keine Information über das Bildseitenverhältnis enthält, ist diese Funktion wirkungslos, auch wenn „Ein“ gewählt worden ist.

Wählen einer Bildschirmgröße für empfangene 4:3-Bildseitensignale

Geben Sie bei Empfang von 4:3-Bildseitensignalen und aktivierter Funktion „Auto-Größe“ an, ob das Plasma Display den 4:3-Modus oder den BREIT-Modus wählen soll.

- 1 Drücken Sie **HOME MENU**.
- 2 „Weiterführende Einstellungen“ wählen (**↑/↓**, dann **ENTER**).
- 3 „4:3 Modus“ wählen (**↑/↓**, dann **ENTER**).
- 4 „BREITBILD“ oder „4:3“ wählen (**↑/↓**, dann **ENTER**).



Gegenstand	Beschreibung
BREITBILD (Werksvorgabe)	Breitbild ohne Seitenmasken.
4:3	Behält das 4:3-Bildseitenverhältnis bei und liefert Seitenmasken.



- 5 Drücken Sie **HOME MENU**, um das Menü zu verlassen.

Ändern der Helligkeit an beiden Bildschirmseiten (Seitenmaske)

Bei Wahl des Bildschirmformats 4:3, VOLL 14:9 oder KINO 14:9 für den AV-Modus kann die Helligkeit der grauen Seitenmasken an den beiden Bildschirmseiten geändert werden.

- 1 Drücken Sie **HOME MENU**.
- 2 „Weiterführende Einstellungen“ wählen (▲/▼, dann **ENTER**).
- 3 „Seitenmaske“ wählen (▲/▼, dann **ENTER**).
- 4 Wählen Sie den gewünschten Parameter (▲/▼, dann **ENTER**).



Gegenstand	Beschreibung
Fest (Werksvorgabe)	Stellt stets dieselbe Helligkeit für die grauen Seitenmasken ein.
Auto	Stellt die Helligkeit der grauen Seitenmasken gemäß Helligkeit des Bilds ein.

- 5 Drücken Sie **HOME MENU**, um das Menü zu verlassen.

ZUR BEACHTUNG

- Bei Wahl von „Auto“ hat die Einstellung für „Aktivierungsmodus“ (Seite 36) keine Wirkung.

Timer

Bei Ablauf der vorgewählten Zeit schaltet der Timer das System automatisch auf den Bereitschaftsmodus.

- 1 Drücken Sie **HOME MENU**.
- 2 „Timer“ wählen (▲/▼, dann **ENTER**).
- 3 Die gewünschte Zeit einstellen (▲/▼, dann **ENTER**).
 - Sie können wählen unter „Aus“ (Aufheben), „30 Min“, „60 Min“, „90 Min“ und „120 Min“.
- 4 Drücken Sie **HOME MENU**, um das Menü zu verlassen.

ZUR BEACHTUNG

- Fünf Minuten vor Ablauf der gewählten Zeit wird die Restzeit jede Minute angezeigt.
- Zum Kontrollieren der Restzeit führen Sie die Schritte 1 und 2 durch. Nach der Zeitprüfung drücken Sie **HOME MENU**, um die vorige Anzeige wieder herzustellen.

Verwendung eines Passworts

Das Plasma Display- System besitzt eine Kindersicherungsfunktion, mit der Sie verhindern können, dass sich Kinder ungeeignete Programme ansehen können. Um „Sperrern“ Programme ansehen zu können, muss ein Passwort eingegeben werden. Die Werksvorgabe für das Passwort ist „1234“. Das Passwort kann wunschgemäß geändert werden.

Wenn Sie bei Verwendung des Home Menus „Autoinstallation“, „Analog-TV-Konfig“ oder „Passwort“ wählen verlangt eine Meldung die Eingabe des Passworts, so dass unbefugte Personen Programm-Einstellungen nicht einfach ändern können.

Eingeben eines Passworts

Wenn Sie einen mit Kindersicherung gesperrten Kanal wählen, bzw. wenn die Eingabe des Passworts beim Öffnen eines Menüs verlangt wird, achten Sie darauf, das Passwort richtig einzugeben.

- 1 Geben Sie Ihr vierstelliges Passwort mit den Tasten **0 – 9** korrekt ein.



ZUR BEACHTUNG

- Wenn dreimal ein falsches Passwort eingegeben wird, erscheint „Ungültiges Passwort.“, und das Menü wird geschlossen. Um die Passwort-Eingabeanzeige zur Entscheidung des Passworts wieder abzurufen, wählen Sie den gesperrten Kanal oder öffnen das Menü erneut.
- Wenn die Anzeige zur Passwordeingabe vorzeitig erlischt, kann sie durch Drücken von **ENTER** wieder abgerufen werden.

Ändern des Passworts

Um das Passwort zu ändern, gehen Sie wie nachfolgend beschrieben vor.

- 1 Drücken Sie **HOME MENU**.
- 2 „Grundeinstellungen“ wählen (↑/↓, dann **ENTER**).
- 3 „Passwort“ wählen (↑/↓, dann **ENTER**).
 - Die Passwort-Eingabeanzeige erscheint. Geben Sie Ihr derzeitiges vierstelliges Passwort mit den Tasten **0 – 9** ein.
- 4 „Passwort ändern“ wählen (↑/↓, dann **ENTER**).



- 5 Geben Sie ein neues vierstelliges Passwort mit den Tasten **0 – 9** ein.
- 6 Geben Sie dasselbe Passwort, das Sie in Schritt 5 eingegeben haben, noch einmal ein.
 - Wenn die eingegebenen Kennwörter nicht übereinstimmen, erfolgt Rückschaltung auf Schritt 5, so dass das Passwort von Anfang an neu eingegeben werden kann.
 - Wenn die Passwortänderung dreimal nicht erfolgreich war, weil nicht übereinstimmende Kennwörter eingegeben worden sind, wird das Menü geschlossen.
- 7 Drücken Sie **HOME MENU**, um das Menü zu verlassen.

ZUR BEACHTUNG

- Notieren Sie das neu eingestellte Passwort und bewahren Sie die Notiz griffbereit auf.

Rückstellen des Passworts

- 1 Drücken Sie **HOME MENU**.
- 2 „Grundeinstellungen“ wählen (↑/↓, dann **ENTER**).
- 3 „Passwort“ wählen (↑/↓, dann **ENTER**).
 - Die Passwort-Eingabeanzeige erscheint. Geben Sie Ihr vierstelliges Passwort mit den Tasten **0 – 9** ein.
- 4 „Rückstellen“ wählen (↑/↓, dann **ENTER**).
- 5 „Ja“ wählen (↑/↓, dann **ENTER**).
- 6 Drücken Sie **HOME MENU**, um das Menü zu verlassen.

ZUR BEACHTUNG

- Durch das obige Verfahren wird das Passwort auf die Werksvorgabe (1234) rückgestellt.

Deaktivieren des Passworts

Um die Schutzfunktion, die eine Passwordeingabe verlangt, zu deaktivieren, gehen Sie wie folgt vor.

- 1 Drücken Sie **HOME MENU**.
- 2 „Grundeinstellungen“ wählen (↑/↓, dann **ENTER**).
- 3 „Passwort“ wählen (↑/↓, dann **ENTER**).
 - Die Passwort-Eingabeanzeige erscheint. Geben Sie Ihr vierstelliges Passwort mit den Tasten **0 – 9** ein.
- 4 „Passwort-Einstellung“ wählen (↑/↓, dann **ENTER**).
- 5 „Deaktiviert“ wählen (↑/↓, dann **ENTER**).
- 6 Drücken Sie **HOME MENU**, um das Menü zu verlassen.

ZUR BEACHTUNG

- Durch das obige Verfahren wird das Passwort auf die Werksvorgabe (1234) rückgestellt.
- Nachdem die Passwortfunktion deaktiviert worden ist, können die Kindersicherungseinstellungen nicht geändert werden. Bezüglich Kindersicherung siehe Seite 28.
- Nachdem die Passwortfunktion deaktiviert worden ist, kann das Passwort nicht geändert oder rückgesetzt werden.
- Wenn Sie die Passwortfunktion nach Deaktivierung wieder aktivieren, wird die Werksvorgabe für das Passwort (1234) wieder hergestellt.

Wir empfehlen, dass Sie Ihr Passwort eintragen, sodass es stets in Erinnerung bleibt.



Wenn das Passwort nicht mehr verfügbar ist

Wenn beim obigen Verfahren die Meldung „Ihr Passwort eingeben“ erscheint, drücken Sie die Taste **ENTER** an der Fernbedienung und halten Sie diese mindestens 3 Sekunden lang gedrückt.

Das Passwort wird auf „1234“ rückgesetzt.

Das Plasma Display-System bietet Eignung für den Anschluss einer breiten Palette an externen Geräten wie Decoder, Videorecorder, DVD-Spieler, Computer, Spielekonsolen und Camcorder. Zum Betrachten des Bilds einer externen Signalquelle wählen Sie mit den **INPUT**-Tasten an der Fernbedienung (Seite 14) oder der **INPUT**-Taste am Media-Receiver den entsprechenden Eingang.

! VORSICHT

- Zum Schutz der gesamten Anlage ist der Media-Receiver stets vom Netz zu trennen, bevor Sie einen Decoder, Videorecorder, DVD-Spieler, Computer, Camcorder, eine Spielekonsole oder ein anderes externes Gerät anschließen.

✎ ZUR BEACHTUNG

- Machen Sie sich vor Ausführung der Anschlüsse bitte mit der Bedienungsanleitung der entsprechenden Geräte (DVD-Spieler, Computer usw.) vertraut.

Wiedergabe von einem Decoder

Anschließen eines Decoders

Zum Anschließen eines Decoders oder anderen Audio/Video-Geräts verwenden Sie den Anschluss INPUT 1.

Media-Receiver (Rückseite)

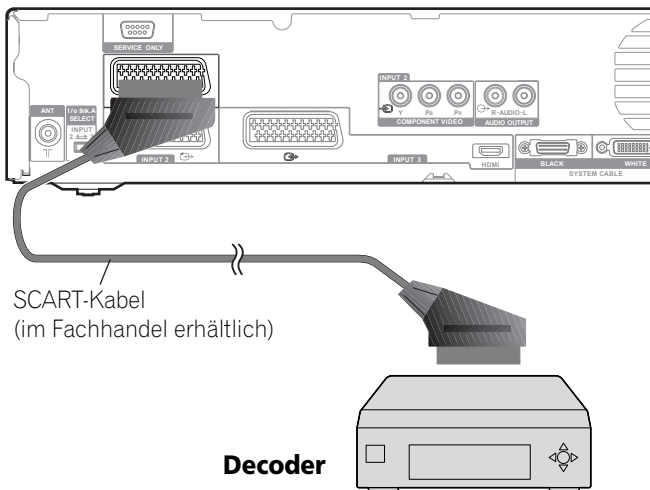

Anzeigen eines Decoder-Bilds

- 1 Drücken Sie die Tasten **0 – 9** oder **P +/P –**, um ein für Decoder-Einstellung bestimmtes Programm (Seite 28) zu wählen.
- 2 Drücken Sie **INPUT 1** an der Fernbedienung oder **INPUT** am Media-Receiver, um INPUT1 zu wählen.

✎ ZUR BEACHTUNG

- Verwenden Sie zum Anschluss eines Decoders unbedingt EINGANG 1.
- Wenn das Decoder-Bild nicht sauber wiedergegeben wird, müssen Sie unter Umständen die Einstellung des Eingangssignaltyps über das Menü ändern. Siehe Seite 36.
- Näheres zum Signaltyp des Decoders finden Sie in der dazugehörigen Bedienungsanleitung.

Wiedergabe von einem Videorecorder

Anschließen eines Videorecorders

Zum Anschließen eines Videorecorders oder anderen Audio/Video-Geräts verwenden Sie den Anschluss INPUT 2.

Wenn Ihr Videorecorder fortgeschrittene „AV-Link“-Systeme (siehe S. 42) für TV-VCR-Verbundbetrieb unterstützt, können Sie den Videorecorder über ein voll verdrahtetes 21-Stift-SCART-Kabel an INPUT 2 oder 3 am Media-Receiver anschließen.

Fortgeschrittene AV-Link-Systeme

- Die Tunerdaten können vom Fernseher direkt in den Videorecorder gespeist werden (Preset-Download).
- Während der Betrachtung von Fernsehprogrammen kann das Programm mit einem einzigen Druck auf die Recorder Aufnahme-taste aufgezeichnet werden. (WYSIWYR*)
 - * Genauer entnehmen Sie bitte der Bedienungsanleitung des Videorecorders; manche Recorder besitzen z.B. eine Taste speziell für WYSIWYR.
- Auf Drücken der Wiedergabetaste am Videorecorder schaltet sich das System automatisch aus dem Bereitschaftsmodus ein und gibt das Recorderbild wieder.

✎ ZUR BEACHTUNG

- Fortgeschrittene „AV-Link“-Systeme für TV-VCR-Verbundbetrieb sind mit manchen externen Quellen unter Umständen nicht kompatibel.

Media-Receiver (Rückseite)

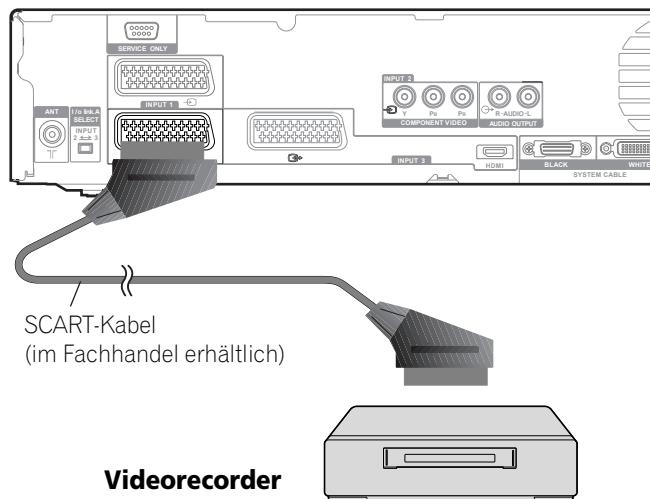

Anzeigen eines Videorecorderbilds

Für Wiedergabe von einem Videorecorder drücken Sie **INPUT 2** an der Fernbedienung oder **INPUT** am Media-Receiver, um INPUT2 zu wählen.

✎ ZUR BEACHTUNG

- Wenn das Videorecorderbild nicht sauber wiedergegeben wird, müssen Sie unter Umständen die Einstellung des Eingangssignaltyps über das Menü ändern. Siehe Seite 36.
- Näheres zum Signaltyp des Videorecorders finden Sie in der dazugehörigen Bedienungsanleitung.
- Die Anschlüsse von INPUT 2 werden in folgender Reihenfolge auf Belegung kontrolliert: 1) S-Video, 2) Video.
- Verbinden Sie externe Geräte nur mit Anschlüssen, die auch tatsächlich verwendet werden.

Verwendung des HDMI-Eingangs

INPUT 3 umfasst HDMI-Kontakte, denen digitale Audio- und Videosignale zugeführt werden können. Zur Verwendung aktivieren Sie den HDMI-Anschluss und geben die Typen der Audio- und Videosignale an, die von der angeschlossenen Ausrüstung zu erwarten sind. Bezüglich Signaltypen siehe Bedienungsanleitung für das entsprechende angeschlossene Gerät.

Bevor Sie das Menü starten, drücken Sie **INPUT 3** an der Fernbedienung oder **INPUT** am Media-Receiver, um INPUT 3 zu wählen.

Eingangssignal-Korrelationstabelle

1920□1080i@50Hz

720□576p@50Hz

1280□720p@50Hz

720(1440)□576i@50Hz

1920□1080i@59,94/60Hz

720□480p@59,94/60Hz

1280□720p@59,94/60Hz

720(1440)□480i@59,94/60Hz

1920□1080p@24Hz

Das System bietet die folgende Audio-Unterstützung:

- Linear-PCM (STEREO 2-K)
- Abtastfrequenz: 32 kHz, 44,1 kHz, 48 kHz

Anschließen von HDMI-Ausrüstung

Media-Receiver (Rückseite)

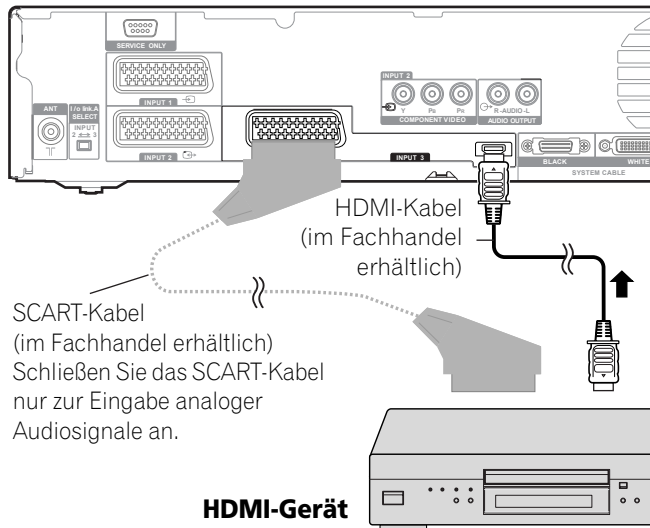

Aktivieren des HDMI-Anschlusses:

- 1 Drücken Sie **HOME MENU**.
- 2 „Weiterführende Einstellungen“ wählen (▲/▼, dann **ENTER**).
- 3 „HDMI Eingabe“ wählen (▲/▼, dann **ENTER**).
- 4 „Einstellungen“ wählen (▲/▼, dann **ENTER**).
- 5 „Aktiviert“ wählen (▲/▼, dann **ENTER**).

Gegenstand	Beschreibung
Deaktiviert (Werksvorgabe)	Deaktiviert den HDMI-Anschluss.
Aktiviert	Aktiviert den HDMI-Anschluss.

- 6 Drücken Sie **HOME MENU**, um das Menü zu verlassen.

Angaben des Typs der digitalen Videosignale:

- 1 Wiederholen Sie die Schritte 1 bis 3 für „Aktivieren des HDMI-Anschlusses“.
- 2 „Video“ wählen (▲/▼, dann **ENTER**).
- 3 Zuordnungstabelle für Eingangssignale wählen (▲/▼, dann **ENTER**).
 - Wenn Sie „Auto“ gewählt haben, versucht das System bei Empfang digitaler Videosignale deren Typ zu identifizieren.

Gegenstand	Beschreibung
Auto (Werksvorgabe)	Identifiziert zugeführte digitale Videosignale automatisch.
Farbe-1	Digitale Komponenten-Videosignale (4:2:2) verriegelt
Farbe-2	Digitale Komponenten-Videosignale (4:4:4) verriegelt
Farbe-3	Digitale RGB-Signale verriegelt

- 4 Drücken Sie **HOME MENU**, um das Menü zu verlassen.

ZUR BEACHTUNG

- Wenn Sie einen anderen Parameter als „Auto“ wählen, nehmen Sie eine Einstellung vor, die zu einer natürlichen Farbe führt.
- Falls keine Meldung erscheint, einen anderen Digital-Video-Signaltyp anweisen.
- Bezüglich der anzugebenden digitalen Signaltypen siehe Bedienungsanleitung für das entsprechende angeschlossene Gerät.

Angaben des Typs der Audiosignale:

- 1 Wiederholen Sie die Schritte 1 bis 3 für „Aktivieren des HDMI-Anschlusses“.
- 2 „Ton“ wählen (▲/▼, dann **ENTER**).
- 3 Den Typ der Audiosignale wählen (▲/▼, dann **ENTER**).
 - Wenn Sie „Auto“ gewählt haben, versucht das System bei Empfang von Audiosignalen deren Typ zu identifizieren.

Gegenstand	Beschreibung
Auto (Werksvorgabe)	Identifiziert zugeführte Audiosignale automatisch.
Digital	Akzeptiert digitale Audiosignale.
Analog	Akzeptiert analoge Audiosignale.

- 4 Drücken Sie **HOME MENU**, um das Menü zu verlassen.

ZUR BEACHTUNG

- Wenn kein Ton ausgegeben wird, geben Sie einen anderen Audiosignaltyp an.
- Näheres zum anzugebenden Audiosignaltyp siehe Bedienungsanleitung des angeschlossenen Geräts.
- Je nach anzuschließendem Gerät können zusätzlich auch analoge Audiokabel erforderlich sein.

Gebrauch von i/o Link.A

Das Plasma Display-System ist mit drei charakteristischen i/o Link.A-Funktionen zur Verknüpfung des Media-Receiver mit anderen Audio/Video-Signalquellen ausgestattet.

Direkter Wiedergabestart

Wenn das Plasma Display-System auf Bereitschaft geschaltet ist, schaltet es sich automatisch ein und gibt das Bild der Audio/Video-Signalquelle (z.B. Videorecorder oder DVD-Spieler) wieder.

WYSIWYR (What You See Is What You Record = Sie nehmen das auf, was Sie sehen)

Wenn die Fernbedienung des angeschlossenen Videorecorders eine WYSIWYR-Taste besitzt, startet die Aufnahme automatisch auf Drücken dieser Taste.

Preset-Download

Die vom Tuner des Plasma Display-Systems gespeicherten Kanal-Preset-Daten können über INPUT 2 oder 3 automatisch an den Tuner des angeschlossenen Audio/Video-Geräts (z.B. Videorecorder) übertragen werden.

ZUR BEACHTUNG

- i/o Link.A arbeitet nur, wenn das Audio/Video-Gerät über ein voll verdrahtetes 21-poliges SCART-Kabel an INPUT 2 oder 3 des Media-Receiver angeschlossen ist.
- Je nach Einstellung des Schalters an der Rückseite des Media-Receiver steht entweder INPUT 2 oder 3 für i/o Link.A zur Verfügung.
- Wählen Sie den Eingang, an dem das Aufnahmegerät, wie z.B. ein Videorecorder, angeschlossen ist, mithilfe dieses Schalters.
- Genaueres entnehmen Sie bitte der Bedienungsanleitung des jeweiligen externen Geräts.
- Wenn ein SCART-Kabel an INPUT 3 angeschlossen und i/o Link.A aktiviert ist, werden Eingangssignale (außer Komponentensignalen) automatisch erkannt und wiedergegeben. Wenn i/o Link.A deaktiviert worden ist, wird stets Video für andere Signale als RGB gewählt, da das System nicht zwischen RGB, Y/C (S-Video) und CVBS (Video) unterscheiden kann; Empfang von Y/C- (S-Video)-Signalen führt zum Beispiel zu monochromer Anzeige.

Media-Receiver (Rückseite)

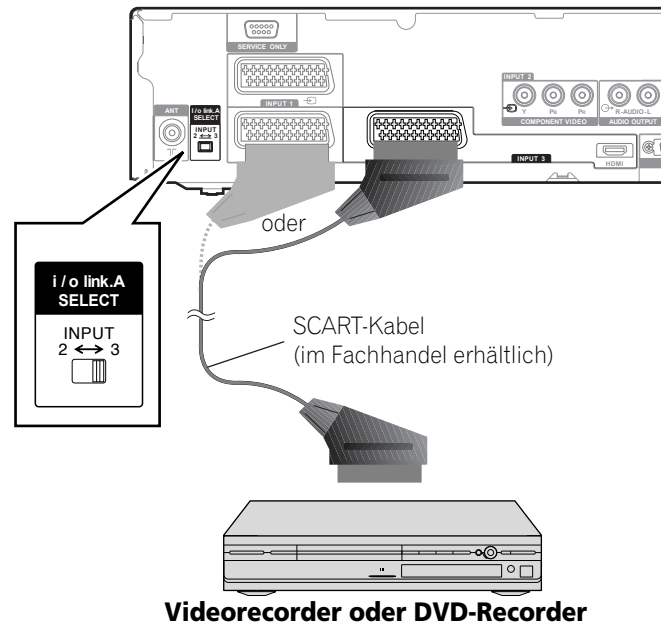

Anzeigen eines DVD-Bilds

Anschließen eines DVD-Spielers

Zum Anschluss eines DVD-Spielers oder anderen Audio/Video-Geräts verwenden Sie INPUT 2.

Media-Receiver (Rückseite)

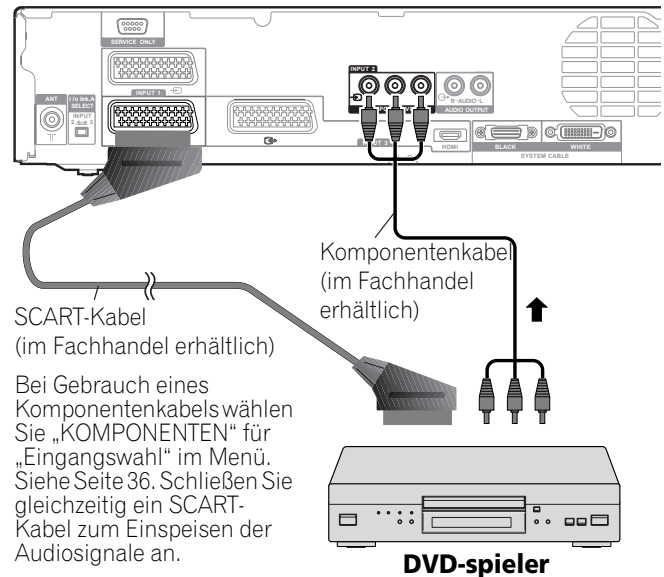

Anzeigen eines DVD-Bilds

Für DVD-Bildwiedergabe drücken Sie **INPUT 2** an der Fernbedienung oder **INPUT** am Media-Receiver, um INPUT2 zu wählen.

ZUR BEACHTUNG

- Wenn das DVD-Bild nicht sauber wiedergegeben wird, müssen Sie unter Umständen die Einstellung des Eingangssignaltyps über das Menü ändern. Siehe Seite 36.
- Näheres zum Signaltyp des DVD-Spielers finden Sie in der dazugehörigen Bedienungsanleitung.

Wiedergabe von Spielekonsole oder Camcorder

Anschließen einer Spielekonsole oder eines Camcorders

Zum Anschluss einer Spielekonsole, eines Camcorders oder eines anderen Audio/Video-Geräts verwenden Sie INPUT 4.

Media-Receiver (Vorderseite)

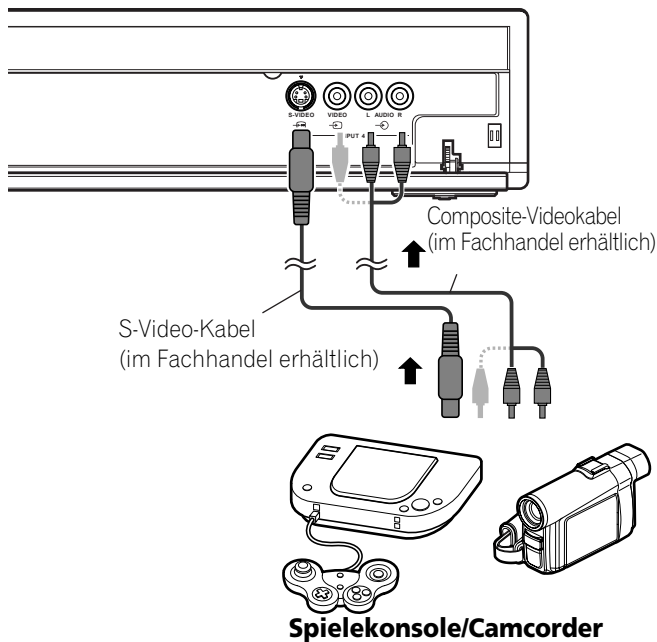

Wiedergeben des Spielekonsolen- oder Camcorderbilds

Für Wiedergabe von einer Spielekonsole oder einem Camcorder drücken Sie **INPUT 4** an der Fernbedienung oder **INPUT** am Media-Receiver, um INPUT4 zu wählen.

ZUR BEACHTUNG

- Der Kabelanschluss an INPUT 4 wird der Reihe nach geprüft auf: 1) S-Video, 2) Video.
- Verbinden Sie externe Geräte nur mit Anschlüssen, die auch tatsächlich verwendet werden.

Wiedergabe über angeschlossene Audio-Geräte

Anschließen von Audio-Geräten

Durch den Anschluss von Audio-Geräten wie eines AV-Receiver können Sie die Klangwiedergabe in neue Dimensionen führen.

Media-Receiver (Rückseite)

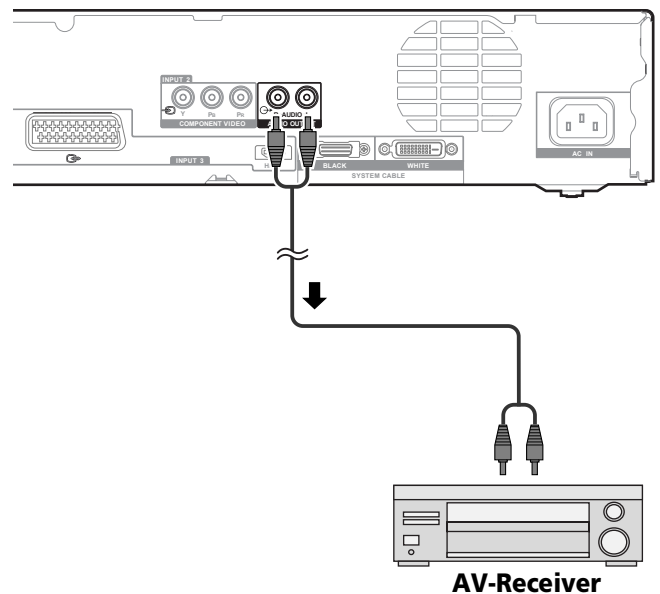

ZUR BEACHTUNG

- Einzelheiten entnehmen Sie bitte der Bedienungsanleitung für das anzuschließende Audio-Gerät.
- Audiosignale, die den Videosignalen für die jeweilige Bildanzeige entsprechen, werden stets über die Anschlüsse AUDIO OUTPUT ausgegeben.

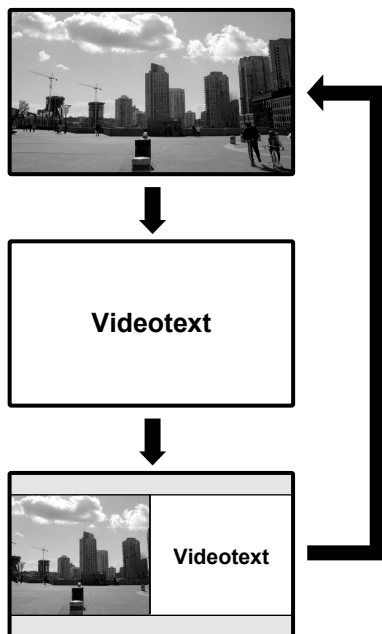
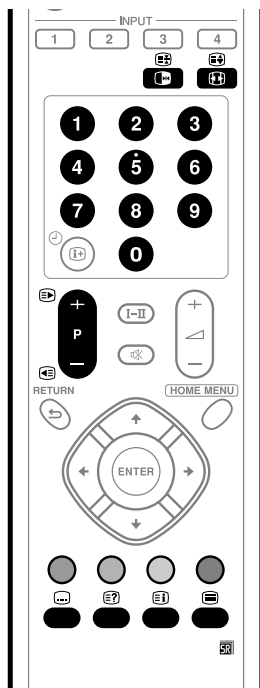

Was ist Videotext?

Videotext bezeichnet von den Sendeanstalten zur Information und Unterhaltung ausgestrahlte Textdaten, die mit entsprechend ausgestatteten Fernsehgeräten empfangbar sind. Das Plasma Display-System empfängt Videotext von Fernseh-Sendern und decodiert die Daten für die Betrachtung in Form grafischer Seiten. Zum Videotext-Angebot zählen u.a. Nachrichten, Wetterberichte, Sport- und Börsennachrichten sowie Programmvorschauen.



Grundlegender Videotext-Betrieb

Ein- und Ausschalten von Videotext

- 1 Wählen Sie einen Fernsehkanal oder eine externe Eingangsquelle mit einem Videotext-Programm.
- 2 Drücken Sie , um den Videotext zur Anzeige zu bringen (ganzer Bildschirm).
- 3 Drücken Sie  erneut, um den Videotext auf dem rechten und das normale Bild auf dem linken Screen anzuzeigen.
 - Mit jedem Druck auf  wird der Bildschirm wie links gezeigt umgeschaltet.
 - Wenn Sie ein Programm ohne Videotextsignal gewählt haben, wird „Videotext kann nicht angezeigt werden.“ angezeigt.

Wählen und Steuern von Videotextseiten

Mit den folgenden Tasten an der Fernbedienung können Sie Videotextseiten wählen und steuern.

Farbe (Rot/Grün/Gelb/Blau):

Sie können eine Gruppe oder einen Block von Seiten, die in farbigen Klammern an der Unterseite des Bildschirms angezeigt sind, wählen, indem Sie die entsprechende **Farbe (Rot/Grün/Gelb/Blau)** an der Fernbedienung drücken.

0 – 9:

Direkte Auswahl einer Seite zwischen 100 und 899 mithilfe von 0 – 9.

/

Zur Wahl der nächsten oder vorigen Seite.

Mit jedem Druck auf  wird das Videotextbild wie unten gezeigt umgeschaltet.

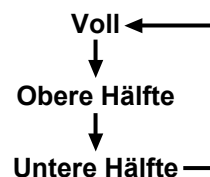

Zum Anzeigen verdeckter Informationen wie Antworten in einem Quiz drücken Sie .

- Drücken Sie  erneut, um die Informationen wieder zu verbergen.

Um die Aktualisierung der Videotextseiten zu stoppen, drücken Sie .

- Drücken Sie  erneut, um den Haltemodus wieder aufzuheben.

Zeigt bei CEEFAX/FLOF eine Indexseite an. Bei TOP-Programmen erscheint die TOP-Übersicht.

ZUR BEACHTUNG

- Bevor Sie Videotext anzeigen, schalten Sie bitte auf den Einzelbildschirmmodus zurück.

Videotext-Funktionen

Anzeigen von Unterseiten

Sie können mehrere Unterseiten wie empfangen anzeigen.

Unterseiten-Bildschirm

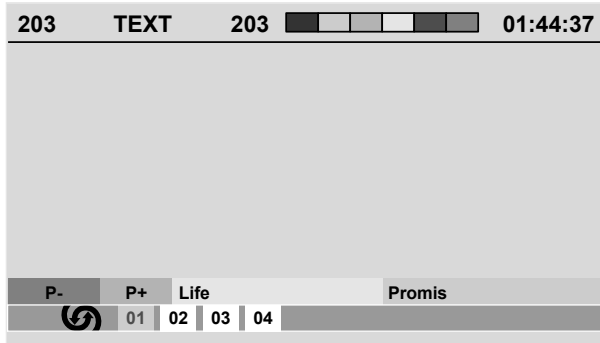

- 1 Drücken Sie , um Videotext anzuzeigen.
 - Wenn Sie eine Seite öffnen, die Unterseiten enthält, werden die Unterseiten der Reihe nach automatisch angezeigt.
- 2 Zum Verlassen des automatischen Unterseitenwechsels drücken Sie .
 - Sie können Unterseiten dann manuell wechseln, indem Sie drücken.

ZUR BEACHTUNG

- Durch Drücken von wird die Seite gewechselt, und die Unterseitenanzeige wird ausgeblendet.
- Durch Drücken von wird der automatische Unterseitenwechsel gestoppt, und die Funktion der entsprechenden Taste wird ausgeführt.

Anzeigen der TOP-Übersicht

Bei Empfang von TOP-Videotext kann eine TOP-Textübersicht aufgerufen werden.

TOP-Übersicht-Bildschirm

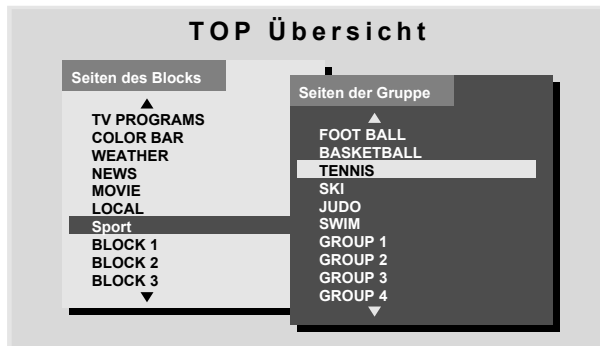

- 1 Drücken Sie , um Videotext anzuzeigen.
- 2 Während TOP-Videotextempfangs drücken Sie , um die TOP-Übersicht anzuzeigen.
- 3 Wählen Sie die gewünschten Block- oder Gruppenseiten mit , und , und drücken Sie dann **ENTER**.

ZUR BEACHTUNG

- Während die TOP-Übersicht angezeigt ist, sind keine anderen Tasten als +/ -, **I-II**, , und wirksam.

Anzeigen von Untertiteln

Sie können mehrere Untertitel wie empfangen anzeigen.

- 1 drücken, um den Untertitel anzuzeigen.
 - Die Untertitel werden mit den vom Sender empfangenen Daten aktualisiert.
- 2 Erneut drücken, um die nächste verfügbare Untertitelseite aufzurufen.

Fehlerdiagnose

Problem	Lösungsansätze
<ul style="list-style-type: none"> Kein Strom. System lässt sich nicht einschalten. 	<ul style="list-style-type: none"> Vergewissern Sie sich, dass Plasma Display und Media-Receiver korrekt angeschlossen sind. (Siehe Seite 17.) Ist das Netzkabel abgetrennt? (Siehe Seite 20.) Ist der Hauptnetzschalter eingeschaltet? (Siehe Seite 21 und 22.) Prüfen Sie, ob Sie Tasten 0 – 9 an der Fernbedienung betätigt haben. (Siehe Seite 21.) Falls die Anzeige am System rot aufleuchtet, drücken Sie 0 – 9.
<ul style="list-style-type: none"> Blaue und rote Rechtecke erscheinen abwechselnd auf dem Bildschirm. 	<ul style="list-style-type: none"> Kontrollieren Sie, ob das Systemkabel nicht abgetrennt oder fast abgetrennt ist. (Siehe Seite 17.)
<ul style="list-style-type: none"> Systembetrieb nicht möglich. 	<ul style="list-style-type: none"> Externe Einflüsse, wie z.B. Gewitter oder statische Elektrizität usw. können eine Funktionsstörung verursachen. In solchen Fällen Plasma Display und Media-Receiver aus- und wieder einschalten oder Netzstecker ziehen und dann nach 1 bis 2 Minuten wieder anschließen.
<ul style="list-style-type: none"> Fernbedienung funktioniert nicht. 	<ul style="list-style-type: none"> Sind die Batterien polaritätsrichtig (+, –) eingelegt? (Siehe Seite 19.) Sind die Batterien erschöpft? Ersetzen Sie die Batterien durch neue. (Siehe Seite 19.) Zur Steuerung des Systems mit der Fernbedienung richten Sie diese auf den Fernbedienungssensor am Plasma Display. (Siehe Seite 19.) Unter zu heller oder Leuchtstoffröhrenbeleuchtung benutzt? Starker Einfall von Leuchtstoffröhrenlicht in den Fernbedienungssensor?
<ul style="list-style-type: none"> Kein Bild und kein Ton. 	<ul style="list-style-type: none"> Prüfen Sie, ob versehentlich die Eingangsquelle für Video gewählt worden ist, obwohl Sie ein Fernsehprogramm sehen möchten. (Siehe Seite 22.) Kontrollieren Sie, ob ein Kanal gewählt worden ist, der mit der Kindersicherung gesperrt ist. (Siehe Seite 28.) Geben Sie das Passwort ein, um die Kindersicherung vorübergehend aufzuheben. (Siehe Seite 38.) Kontrollieren Sie den Antennenkabelanschluss. (Siehe Seite 20.) Kontrollieren Sie die Kabelverbindung zu anderen Geräten. (Siehe Seiten 40 bis 43.)
<ul style="list-style-type: none"> Kein Bild. 	<ul style="list-style-type: none"> Sind die Verbindungen mit anderen Komponenten korrekt vorgenommen? (Siehe Seiten 40 bis 43.) Stimmt die Eingangswahleinstellung? (Siehe Seite 36.)
<ul style="list-style-type: none"> Tonausgabe, aber kein Bild. 	<ul style="list-style-type: none"> „Bild aus“ für den Energiesparmodus gewählt? In diesem Falle ist der Bildschirm deaktiviert und nur der Ton wird ausgegeben. Zum Reaktivieren der Bildwiedergabe eine beliebige Taste außer  +/-  – und  drücken. (Siehe Seite 35.)
<ul style="list-style-type: none"> Bild vorhanden, aber kein Ton. 	<ul style="list-style-type: none"> Prüfen Sie, ob die Lautstärke auf den kleinsten Wert eingestellt ist. (Siehe Seite 23.) Kontrollieren Sie, ob der Ton stummgeschaltet ist. (Siehe Seite 23.) Bei Verwendung von INPUT 4 als Eingangsquelle stellen Sie sicher, dass auch der Audio-Anschluss verbunden ist. (Siehe Seite 43.)
<ul style="list-style-type: none"> Ton ist kanalvertauscht. Ton nur von einem Lautsprecher. 	<ul style="list-style-type: none"> Kontrollieren Sie, ob die Lautsprecherkabel kanalvertauscht angeschlossen sind, oder ob ein Lautsprecherkabel abgetrennt ist. (Siehe Seiten 12 und 18.) Ist die Balance richtig eingestellt? (Siehe Seite 34.)
<ul style="list-style-type: none"> Bild ist verstümmelt. 	<ul style="list-style-type: none"> Stimmt die Bildpositionierung? (Siehe Seite 36.) Ist die richtige Bildschirmgröße gewählt? (Siehe Seite 37.)
<ul style="list-style-type: none"> Verfärbung, Farbe blass oder dunkel, schlechter Farbabgleich. 	<ul style="list-style-type: none"> Stellen Sie den Bildton ein. (Siehe Seiten 31 bis 33.) Ist der Raum zu hell? In einem zu hellen Raum kann das Bild dunkel aussehen. Prüfen Sie die Farbsystem-Einstellung. (Siehe Seiten 28 und 36.)
<ul style="list-style-type: none"> Plötzliches Ausschalten. 	<ul style="list-style-type: none"> Die Temperatur im Inneren des Systems ist zu hoch. Reinigen Sie das System bzw. entfernen Sie jegliche die Belüftung behindernden Gegenstände. (Siehe Seite 15.) Prüfen Sie die Energiesparmodus-Einstellung. (Siehe Seite 35.) Prüfen Sie die Timer-Einstellung. (Siehe Seite 38.)
<ul style="list-style-type: none"> Panel-Geräusche 	<ul style="list-style-type: none"> Vom Panel erzeugte Geräusche, beispielsweise: Ventilatormotorgeräusche und Stromkreisbrummen/ Glaspanelsummen sind normale Betriebsgeräusche eines Phosphormatrix-Displays.

Wenn die folgenden Fehlercodes am Bildschirm angezeigt werden, überprüfen Sie die entsprechenden Punkte in der Tabelle.

Code	Meldung	Prüfen
SD04	Es wird ausgeschaltet. Interne Temperatur ist zu hoch. Temperatur rund um PDP überprüfen.	Prüfen Sie auf hohe Temperatur um das Plasma Display.
SD05	Es wird ausgeschaltet. Interne Schutzschaltungen sind aktiviert. Gibt es einen Kurzschluss im Lautsprecherkabel?	Prüfen Sie die Lautsprecherkabel-Verbindungen zwischen Plasma Display und den Lautsprechern.
SD11	Es wird ausgeschaltet. Interne Temperatur ist zu hoch. Temperatur um den Media-Receiver kontrollieren.	Prüfen Sie auf hohe Temperatur um den Media-Receiver.

SCART-Anschlussbelegung

Verschiedene Audio- und Video-Geräte können über die SCART-Anschlüsse mit dem System verbunden werden.

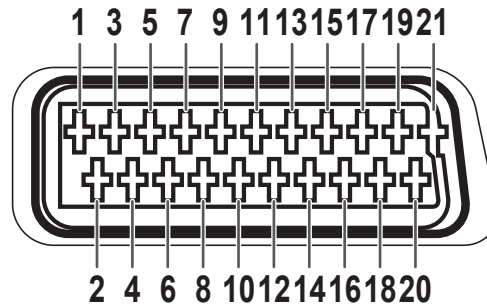

SCART (INPUT 1)

- | | | |
|------------------------------|--------------------------|--------------------------------------|
| 1. Ausgang Audio, rechts | 8. Audio-Video-Steuerung | 15. Eingang Rot |
| 2. Eingang Audio, rechts | 9. Erde für Grün | 16. Steuerung Rot/Grün/Blau |
| 3. Ausgang Audio, links | 10. Nicht belegt | 17. Erde für Video |
| 4. Gemeinsame Erde für Audio | 11. Eingang Grün | 18. Erde für Rot/Grün/Blau-Steuerung |
| 5. Erde für Blau | 12. Nicht belegt | 19. Ausgang Video |
| 6. Eingang Audio, links | 13. Erde für Rot | 20. Eingang Video |
| 7. Eingang Blau | 14. Nicht belegt | 21. Steckerabschirmung |

SCART (INPUT 2)

- | | | |
|------------------------------|--------------------------|-----------------------------------|
| 1. Ausgang Audio, rechts | 8. Audio-Video-Steuerung | 15. Eingang Chroma S-Video |
| 2. Eingang Audio, rechts | 9. Erde | 16. Nicht belegt |
| 3. Ausgang Audio, links | 10. AV Link-Steuerung | 17. Erde für Video |
| 4. Gemeinsame Erde für Audio | 11. Nicht belegt | 18. Erde |
| 5. Erde | 12. Nicht belegt | 19. Ausgang Video |
| 6. Eingang Audio, links | 13. Erde | 20. Eingang Video/Eingang S-Video |
| 7. Nicht belegt | 14. Nicht belegt | 21. Steckerabschirmung |

SCART (INPUT 3)

- | | | |
|------------------------------|--------------------------|--|
| 1. Ausgang Audio, rechts | 8. Audio-Video-Steuerung | 15. Eingang Rot/Eingang Chroma S-Video |
| 2. Eingang Audio, rechts | 9. Erde | 16. Steuerung Rot/Grün/Blau |
| 3. Ausgang Audio, links | 10. AV Link-Steuerung | 17. Erde für Video |
| 4. Gemeinsame Erde für Audio | 11. Eingang Grün | 18. Erde |
| 5. Erde | 12. Nicht belegt | 19. Ausgang Video |
| 6. Eingang Audio, links | 13. Erde | 20. Eingang Video/Eingang S-Video |
| 7. Eingang Blau | 14. Nicht belegt | 21. Steckerabschirmung |

Technische Daten

Gegenstand	50"-Plasma Display, Modell: PDP-506PE	43"-Plasma Display, Modell: PDP-436PE
Anzahl Pixel	1280 · 768 Pixel	1024 · 768 Pixel
Audio-Verstärker	13 W + 13 W (1 kHz, 10 %, 8 □)	13 W + 13 W (1 kHz, 10 %, 8 □)
Surround System	SRS/FOCUS/TruBass	SRS/FOCUS/TruBass
Stromversorgung	220–240 V Wechselstrom, 50/60 Hz, 344 W (Bereitschaft 0,4 W)	220–240 V Wechselstrom, 50/60 Hz, 292 W (Bereitschaft 0,4 W)
Abmessungen	1224 (B) · 717 (H) · 92 (T) mm	1076 (B) · 632 (H) · 92 (T) mm
Gewicht	31,8 kg	25,8 kg

Gegenstand		Media-Receiver, Modell: PDP-R06FE	
Farbsystem		PAL/SECAM/NTSC 3.58/NTSC 4.43/PAL 60	
TV-Funktion	Empfangssystem	B/G, D/K, I, L/L'	
	Empfänger	VHF/UHF	E2–E69ch, F2–F10ch, I21–I69ch, IR A–IR Jch
		CATV	Hyperband, S1–S41ch
	Autom. Kanalvoreinstellung	99 ch, Autom. Kanalspeicherung, Autom. Kanalbezeichnung, Autom. Kanalsortierung	
STEREO		NICAM/A2	
Anschlüsse	Hinten	INPUT 1	SCART (AV in, RGB in, TV out)
		INPUT 2	SCART (AV in/out, S-VIDEO in, AV link * ¹) Component Video in
		INPUT 3	SCART (AV in/out, S-VIDEO in, RGB in, AV link * ¹), HDMI in* ²
	Antenne	75 □ DIN-Eingang für VHF/UHF	
Vorne	INPUT 4	S-VIDEO, AV in	
Anschluss AUDIO OUTPUT (Hinten)		AUDIO out (FIX)	
Stromversorgung		220–240 V Wechselstrom, 50/60 Hz, 16 W (Bereitschaft 0,4 W)	
Abmessungen		420 (B) · 90 (H) · 299 (T) mm	
Gewicht		3,5 kg	

*¹ Schaltbar

*² Entspricht HDMI1.1 und HDCP1.1.

HDMI (High Definition Multimedia Interface) ist ein Standard für die digitale Übertragung von hochauflösenden Audio- und Videodaten über ein einziges Kabel.

HDCP (High-bandwidth Digital Content Protection = Kopierschutz für breitbandige digitale Informationen) ist eine Technologie zum Schutz urheberrechtlich geschützten Digitalmaterials, aufbauend auf dem Digital Visual Interface (DVI).

- Änderungen der Konstruktion und technischen Daten ohne Ankündigung vorbehalten.

Warenzeichen

- FOCUS, WOW, SRS und das  Symbol sind Warenzeichen von SRS Labs, Inc. Verwendung der FOCUS- und SRS-Technologie unter Lizenz von SRS Labs, Inc.
- Bei diesem Produkt sind FontAvenue®-Fonts unter Lizenz von NEC Corporation integriert. FontAvenue ist ein eingetragenes Warenzeichen der NEC Corporation.
- HDMI, das HDMI-Logo und High-Definition Multimedia Interface sind Warenzeichen oder eingetragene Warenzeichen von HDMI Licensing LLC.
- Namen der erwähnten Firmen oder Institutionen sind Warenzeichen oder eingetragene Warenzeichen der jeweiligen Inhaber.

Veröffentlicht von Pioneer Corporation.
Urheberrechtlich geschützt © 2005 Pioneer Corporation. Alle Rechte vorbehalten.

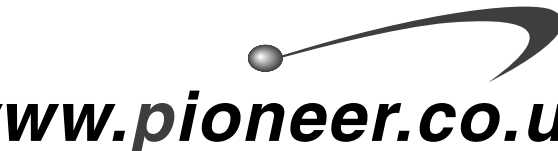
A graphic element consisting of a small grey sphere at the end of a curved line that swooshes upwards and to the right.

www.pioneer.co.uk

A graphic element consisting of a small grey sphere at the end of a curved line that swooshes upwards and to the right.

www.pioneer.fr

A graphic element consisting of a small grey sphere at the end of a curved line that swooshes upwards and to the right.

www.pioneer.de

A graphic element consisting of a small grey sphere at the end of a curved line that swooshes upwards and to the right.

www.pioneer-eur.com

Printed on recycled paper.
Imprimé sur du papier recyclé.
Gedruckt auf Recyclingpapier.

Published by Pioneer Corporation.
Copyright © 2005 Pioneer Corporation.
All rights reserved.

PIONEER CORPORATION

4-1, Meguro 1-Chome, Meguro-ku, Tokyo 153-8654, Japan

PIONEER ELECTRONICS (USA) INC.

P.O. BOX 1540, Long Beach, California 90810-1540, U.S.A. TEL: (800) 421-1404

PIONEER ELECTRONICS OF CANADA, INC.

300 Allstate Parkway, Markham, Ontario L3R 0P2, Canada TEL: 1-877-283-5901

PIONEER EUROPE NV

Haven 1087, Keetberglaan 1, B-9120 Melsele, Belgium TEL: 03/570.05.11

PIONEER ELECTRONICS ASIACENTRE PTE. LTD.

253 Alexandra Road, #04-01, Singapore 159936 TEL: 65-6472-7555

PIONEER ELECTRONICS AUSTRALIA PTY. LTD.

178-184 Boundary Road, Braeside, Victoria 3195, Australia, TEL: (03) 9586-6300

PIONEER ELECTRONICS DE MEXICO S.A. DE C.V.

Blvd.Manuel Avila Camacho 138 10 piso Col.Lomas de Chapultepec, Mexico,D.F. 11000 TEL: 55-9178-4270