

CD RDS RECEIVER  
AUTORADIO CD RDS  
SINTOLETTORE CD RDS  
REPRODUCTOR DE CD CON RECEPTOR RDS  
CD RDS-EMPFÄNGER  
CD RDS-ONTVANGER  
CD RDS ПРИЕМНИК

# FH-X840DAB

**Pioneer**



Owner's Manual  
Mode d'emploi  
Manuale d'istruzioni  
Manual de instrucciones  
Bedienungsanleitung  
Handleiding  
Руководство пользователя

English

Français

Italiano

Español

Deutsch

Nederlands

Русский

# Table of Contents

Before You Start.....	3
Getting Started.....	3
Digital Audio Broadcasting (DAB).....	5
Radio.....	6
CD/USB/iPod/AUX.....	7
Bluetooth.....	8
App Mode.....	11
Spotify®.....	12
Using Pioneer ARC APP.....	12
Audio adjustments.....	13
Settings.....	14
FUNCTION settings.....	14
AUDIO settings.....	15
SYSTEM settings.....	16
ILLUMINATION settings.....	18
MIXTRAX settings.....	18
Connections/Installation.....	19
Additional Information.....	22

## About this manual:

- In the following instructions, a USB memory or USB audio player are referred to as "USB device".
- In this manual, iPod and iPhone are referred to as "iPod".

## Declaration of Conformity with regard to the R&TTE Directive 1999/5/EC



Manufacturer:  
**PIONEER CORPORATION**  
28-8, Honkomagome 2-chome,  
Bunkyo-ku, Tokyo 113-0021, Japan

EU Representative's:  
**Pioneer Europe NV**  
Haven 1087, Keetberglaan 1,  
B-9120 Melsele, Belgium/Belgique  
<http://www.pioneer-car.eu>

### English:

Hereby, Pioneer, declares that this FH-X840DAB is in compliance with the essential requirements and other relevant provisions of Directive 1999/5/EC.

### Suomi:

Pioneer vakuuttaa täten että FH-X840DAB tyyppinen laite on direktiivin 1999/5/EY oleellisten vaatimusten ja sitä koskevien direktiivin muiden ehtojen mukainen.

### Nederlands:

Hierbij verklaart Pioneer dat het toestel FH-X840DAB in overeenstemming is met de essentiële eisen en de andere relevante bepalingen van richtlijn 1999/5/EG

### Français:

Par la présente Pioneer déclare que l'appareil FH-X840DAB est conforme aux exigences essentielles et aux autres dispositions pertinentes de la directive 1999/5/CE

### Svenska:

Härmed intygar Pioneer att denna FH-X840DAB står i överens-stämmelse med de väsentliga egenskapskrav och övriga relevanta bestämmelser som framgår av direktiv 1999/5/EG.

### Dansk:

Undertegnede Pioneer erklærer herved, at følgende udstyr FH-X840DAB overholder de væsentlige krav og øvrige relevante krav i direktiv 1999/5/EF

### Deutsch:

Hiermit erkläre Pioneer, dass sich dieses Gerät FH-X840DAB in Übereinstimmung mit den grundlegenden Anforderungen und den anderen relevanten Vorschriften der Richtlinie 1999/5/EG befindet\*. (BMW)

### Ελληνικά:

ΜΕ ΤΗΝ ΠΑΡΟΥΣΑ ΠIONEER ΔΗΛΩΝΕΙ ΟΤΙ Η FH-X840DAB ΣΥΜ-ΜΟΡΦΩΝΕΤΑΙ ΠΡΟΣ ΤΙΣ ΟΥΣΙΩΔΕΙΣ ΑΠΑΙΤΗΣΕΙΣ ΚΑΙ ΤΙΣ ΛΟΙΠΕΣ ΣΧΕΤΙΚΕΣ ΔΙΑΤΑΞΕΙΣ ΤΗΣ ΟΔΗΓΙΑΣ 1999/5/ΕΚ

### Italiano:

Con la presente Pioneer dichiara che questo FH-X840DAB è conforme ai requisiti essenziali ed alle altre disposizioni pertinenti stabilite dalla direttiva 1999/5/CE.

### Español:

Por medio de la presente Pioneer declara que el FH-X840DAB cumple con los requisitos esenciales y cualesquiera otras disposiciones aplicables o exigibles de la Directiva 1999/5/CE

### Português:

Pioneer declara que este FH-X840DAB está conforme com os requisitos essenciais e outras disposições da Directiva 1999/5/CE.

### Čeština:

Pioneer tímto prohlašuje, že tento FH-X840DAB je ve shodě se základními požadavky a dalšími příslušnými ustanoveními směrnice 1999/5/ES

### Eesti:

Käesolevaga kinnitab Pioneer seadme FH-X840DAB vastavust direktiivi 1999/5/EÜ põhinõuetele ja

nimetatud direktiivist tulenevatele teistele asjakohastele sätetele.

### Magyar:

Alulírott, Pioneer nyilatkozom, hogy a FH-X840DAB megfelel a vo-natkozó alapvető követelményeknek és az 1999/5/EC irányelv egyéb előírásainak.

### Latviešu valoda:

Ar šo Pioneer deklarē, ka FH-X840DAB atbilst Direktīvas 1999/5/EK būtiskajām prasībām un citiem ar to saistītajiem noteikumiem.

### Lietuvių kalba:

Šiuo Pioneer deklaruojau, kad šis FH-X840DAB atitinka esminius reikalavimus ir kitas 1999/5/EB Direktyvos nuostatas.

### Malti:

Hawnhekk, Pioneer jidikkjara li dan FH-X840DAB jikkonforma mal-htigijiet essenzjali u ma provvedimenti oħrajn relevanti li hemm fid-Direttiva 1999/5/EC

### Slovenčina:

Pioneer týmto vyhlasuje, že FH-X840DAB spĺňa základné požiadavky a všetky príslušné ustanovenia Smernice 1999/5/ES.

### Slovensčina:

Pioneer izjavlja, da je ta FH-X840DAB v skladu z bistvenimi zahtevami in ostalimi relevantnimi določili direktive 1999/5/ES.

### Română:

Prin prezenta, Pioneer declara ca acest FH-X840DAB este in conformitate cu cerintele esentiale si alte prevederi ale Directivei 1999/5/EU.

### Български:

С настоящето, Pioneer декларира, че този FH-X840DAB отговаря на основните изисквания и други съответни постановления на Директива 1999/5/EC.

### Polski:

Niniejszym Pioneer oświadczam, że FH-X840DAB jest zgodny z zasadniczymi wymogami oraz pozostałymi stosownymi postanowieniami Dyrektywy 1999/5/EC

### Norsk:

Pioneer erklærer herved at utstyret FH-X840DAB er i samsvar med de grunnleggende krav og øvrige relevante krav i direktiv 1999/5/EF.

### İslenka:

Hér með lýsir Pioneer yfir því að FH-X840DAB er í samræmi við grunnkröfur og aðrar kröfur, sem gerðar eru í tilskipun 1999/5/EC

### Hrvatski:

Ovimе tvrtka Pioneer izjavljuje da je ovaj FH-X840DAB u skladu osnovnim zahtjevima i ostalim odredbama Direktive 1999/5/EC.

### Türkçe:

Bu vesile ile, PIONEER, bu FH-X840DAB için 1999/5/EC Direktifinin esas şartları ve diğer ilgili hükümlerine uygunluğunu beyan eder.

# Before You Start

Thank you for purchasing this PIONEER product

To ensure proper use, please read through this manual before using this product. It is especially important that you read and observe **WARNINGS** and **CAUTIONS** in this manual. Please keep the manual in a safe and accessible place for future reference.



If you want to dispose this product, do not mix it with general household waste. There is a separate collection system for used electronic products in accordance with legislation that requires proper treatment, recovery and recycling.

Private households in the member states of the EU, in Switzerland and Norway may return their used electronic products free of charge to designated collection facilities or to a retailer (if you purchase a similar new one).

For countries not mentioned above, please contact your local authorities for the correct method of disposal.

By doing so you will ensure that your disposed product undergoes the necessary treatment, recovery and recycling and thus prevent potential negative effects on the environment and human health.

## ⚠ WARNING

• **Do not attempt to install or service this product by yourself. Installation or servicing of this product by persons without training and experience in electronic equipment and automotive accessories may be dangerous and could expose you to the risk of electric shock, injury or other hazards.**

• Do not attempt to operate the unit while driving. Make sure to pull off the road and park your vehicle in a safe location before attempting to use the controls on the device.

## ⚠ CAUTION

- Do not allow this unit to come into contact with moisture and/or liquids. Electrical shock could result. Also, damage to this unit, smoke, and overheating could result from contact with liquids.
- Always keep the volume low enough to hear outside sounds.
- The Pioneer CarStereo-Pass is for use only in Germany.
- This product is evaluated in moderate and tropical climate condition under the Audio, video and similar electronic apparatus - Safety requirements, IEC 60065.

## CAUTION

This product is a class 1 laser product classified under the Safety of laser products, IEC 60825-1:2007.

CLASS 1 LASER PRODUCT

## If you experience problems

Should this unit fail to work properly, please contact your dealer or nearest authorized PIONEER Service Station.

# Getting Started

## Basic operation

### FH-X840DAB

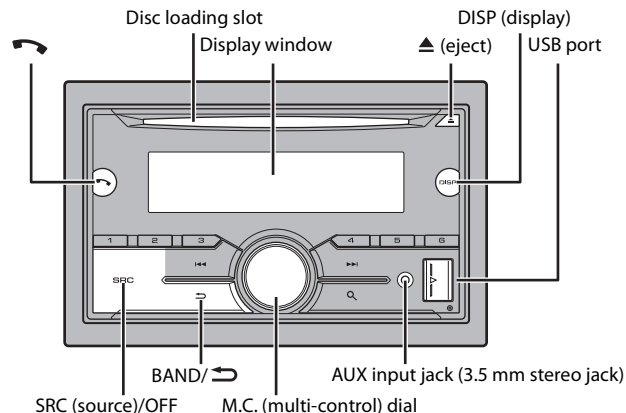

## Optional remote control

The remote control CD-SR110 is sold separately.

## Frequently used operations

Purpose	Operation
Turn on the power*	Press <b>SRC/OFF</b> to turn on the power. Press and hold <b>SRC/OFF</b> to turn off the power.

Purpose	Operation
Adjust the volume	Turn the <b>M.C.</b> dial.
Select a source	Press <b>SRC/OFF</b> repeatedly.
Change the display information	Press <b>DISP</b> repeatedly.
Return to the previous display/list	Press <b>BAND/</b> .
Return to the normal display from the menu	Press and hold <b>BAND/</b> .
Answering/ending a call	Press <b>CALL</b> .

\* When this unit's blue/white lead is connected to the vehicle's auto-antenna relay control terminal, the vehicle's antenna extends when this unit's source is turned on. To retract the antenna, turn the source off.

## Display indication

Indication	Description
▶	Appears when a lower tier of the menu or folder exists.
📶	Appears when a Bluetooth telephone is connected to this unit by HFP (Hands Free Profile) (page 8) and flashes while the telephone is on hold.
🎵	Appears when a Bluetooth audio player is connected to this unit by A2DP (Advanced Audio Distribution Profile) (page 8).
🔍	Appears when the 🔍 button is pressed.
TP	Appears when a traffic program is received.
TA	Appears when the TA (traffic announcements) function is set (page 15).
S.Rtrv	Appears when the sound retriever function is set (page 15).
🔀	Appears when random/shuffle play is set (except when BT AUDIO is selected as the source).
🔄	Appears when repeat play is set (except when BT AUDIO is selected as the source).
📱	Appears when the iPod control function is set (page 8).
📶	Appears when a Bluetooth connection is made (page 8).

## Resetting the microprocessor

The microprocessor must be reset in the following situations:

- Before using this unit for the first time after installation
- If the unit fails to operate properly
- When strange or incorrect messages appear on the display

**1** Press the **RESET** button with a pen tip or other pointed instrument.

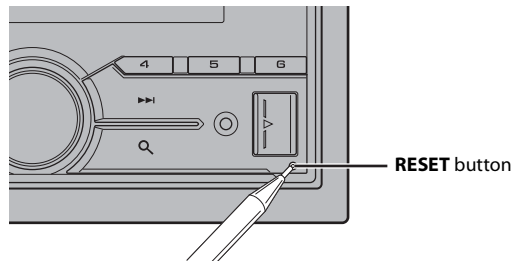

## Setup menu

When you turn the ignition switch to ON after installation, the setup menu appears in the display.

### ⚠ WARNING

Do not use the unit in standard mode when a speaker system for network mode is connected to the unit. Do not use the unit in network mode when a speaker system for standard mode is connected to the unit. This may cause damage to the speakers.

**1** Turn the **M.C.** dial to select the options, then press to confirm.

To proceed to the next menu option, you need to confirm your selection.

Menu Item	Description
<b>LANGUAGE</b>	Select the language to display the text information from a compressed audio file.
[ENG](English), [PYC](Russian), [TUR](Turkish)	
<b>CLOCK SET</b>	Set the clock. <b>1</b> Turn the <b>M.C.</b> dial to adjust the hour, then press to confirm. The indicator moves to the minute setting automatically. <b>2</b> Turn the <b>M.C.</b> dial to adjust the minute, then press to confirm.
<b>FM STEP</b>	Select the FM tuning step from 100 kHz or 50 kHz.
[100], [50]	
<b>DAB ANT PW</b>	Supply power to a DAB antenna. Select this when using the optional DAB antenna (AN-DAB1, sold separately) with the unit.
[ON]	
[OFF]	No power is supplied to a DAB antenna. Select this when using a passive antenna with no booster.



Menu Item	Description
<b>SPEAKER MODE</b> [STANDARD], [NETWORK]	Switch between two operation modes: the 2-way network mode (NETWORK) and the standard mode (STANDARD) according to the connections you have established. For details on operation modes, see page 13. After selecting the appropriate mode, turn the <b>M.C.</b> dial to select [YES], then press to confirm. <ul style="list-style-type: none"> <li>You cannot complete the setup menu without setting the [SPEAKER MODE].</li> <li>Once the speaker mode is set, this setting cannot be changed unless the default settings of this product are restored. Restore the default settings to change the speaker mode setting (refer to SYSTEM RESET on page 5).</li> </ul>

## 2 [QUIT :YES] appears when all the settings have been made.

To return to the first item of the setup menu, turn the **M.C.** dial to select [QUIT :NO], then press to confirm.

## 3 Press the **M.C.** dial to confirm the settings.

When [DAB ANT PW] is set to [ON], [UPDATING LIST] appears in the display and the service list will be updated.

### NOTE

These settings other than [SPEAKER MODE] can be made at any time from the SYSTEM settings (page 16) and INITIAL settings (page 5).

## Canceling the demonstration display (DEMO OFF)

- 1 Press the **M.C.** dial to display the main menu.
- 2 Turn the **M.C.** dial to select [SYSTEM], then press to confirm.
- 3 Turn the **M.C.** dial to select [DEMO OFF], then press to confirm.
- 4 Turn the **M.C.** dial to select [YES], then press to confirm.

## INITIAL settings

- 1 Press and hold **SRC/OFF** until the unit turns off.
- 2 Press and hold **SRC/OFF** to display the main menu.
- 3 Turn the **M.C.** dial to select [INITIAL], then press to confirm.
- 4 Turn the **M.C.** dial to select an option, then press to confirm.

Menu Item	Description
<b>FM STEP</b> [100], [50]	Select the FM tuning step from 100 kHz or 50 kHz.
<b>REAR-SP</b> [FUL] [SW]	Select when there is a full-range speaker connected to the rear speaker output leads. Select when there is a subwoofer connected directly to the rear speaker output leads without any auxiliary amplifier.
<b>SYSTEM UPDATE</b> [SYSTEM INFO], [S/ W UPDATE]	Select [SYSTEM INFO] to confirm the latest system information on the unit. Select [S/W UPDATE] to update the unit to the latest software and initialize the unit settings. For details on the latest software and updating, visit our website.
<b>DAB ANT PW</b> [ON] [OFF]	Supply power to a DAB antenna. Select this when using the optional DAB antenna (AN-DAB1, sold separately) with the unit. No power is supplied to a DAB antenna. Select this when using a passive antenna with no booster.
<b>SYSTEM RESET</b> [YES], [CANCEL]	Select [YES] to initialize the unit settings. The unit will be restarted automatically. (Some of the settings may be retained even after resetting the unit.)

## Digital Audio Broadcasting (DAB)

To receive DAB signals, connect a DAB antenna (AN-DAB1) (sold separately) to the unit.

### Seeking a service component/station

- 1 Press **SRC/OFF** to select [DIGITAL RADIO].
- 2 Press **BAND/↔** to select the band from [D1], [D2] or [D3].
- 3 Press **◀◀/▶▶** to select a service component/station.

### NOTE

Press and hold **◀◀/▶▶** then release to seek an available service. Scanning stops when the unit receives a service.



### To select service component/station from service lists

- 1 During DAB reception, press **Q**.

Displays the list of all service components/stations. Press  again to search for a service component/station alphabetically.



- 2 Select a service component/station from the list you selected, then press the **M.C.** dial to confirm.

#### NOTE



You can update the service list by pressing and holding . To cancel updating, press and hold  again.

## Presetting service components/stations

### To store service components/stations

- 1 While receiving the service component/station you want to store, press and hold one of the number buttons (1/ to 6/) until it stops flashing.

### To retrieve stored service components/stations

- 1 Select the band, then press a number button (1/ to 6/)



## Pause/Time shift functions

The unit stores recent broadcasts in the memory automatically. The memory capacity of this unit varies depending on the bit rate of the service component/station used. The approximate memory capacity is five minutes for 192 kbps.

### To pause/resume

- 1 While receiving the service component/station, press and hold **DISP.**

### To use the time shift function



- 1 While receiving the service component/station, press and hold **BAND/** .
- 2 Press  (skip back one minute)/ (skip forward one minute) to adjust the playback point.

# Radio

The tuner frequencies on this unit are allocated for use in Western Europe, Asia, the Middle East, Africa and Oceania. Use in other areas may result in poor reception. The RDS

(radio data system) function only works in areas that broadcast RDS signals for FM stations.



## Receiving preset stations

- 1 Press **SRC/OFF** to select [RADIO].
- 2 Press **BAND/**  to select the band from [FM1], [FM2], [FM3], [MW] or [LW].
- 3 Press a number button (1/ to 6/)



#### NOTE

You can select a preset channel by pressing  and turning the **M.C.** dial.

#### TIP







The /  buttons can be also used to select a preset station when [SEEK] is set to [PCH] in the FUNCTION settings (page 15).

## Best stations memory (BSM)

The six strongest stations are stored on the number buttons (1/ to 6/)

- 1 After selecting the band, press the **M.C.** dial to display the main menu.
- 2 Turn the **M.C.** dial to select [FUNCTION], then press to confirm.
- 3 Turn the **M.C.** dial to select [BSM], then press to confirm.



### To seek a station manually

- 1 After selecting the band, press /  to select a station. Press and hold /  then release to seek an available station. Scanning stops when the unit receives a station. To cancel seek tuning, press / .

#### NOTE

[SEEK] needs to be set to [MAN] in the FUNCTION settings (page 15).

### To store stations manually

- 1 While receiving the station you want to store, press and hold one of the number buttons (1/ to 6/) until it stops flashing.

#### NOTE

You can select a preset channel by pressing  and turning the **M.C.** dial. After selecting a channel, press and hold the **M.C.** dial to store a station.

## Using PTY functions

The unit searches for a station by PTY (program type) information.

- 1 Press and hold  during FM reception.
- 2 Turn the **M.C. dial** to select a program type from [NEWS/INFO], [POPULAR], [CLASSICS] or [OTHERS].
- 3 Press the **M.C. dial**.  
The unit begins to search for a station. When it is found, its program service name is displayed.

### NOTES

- To cancel the search, press the **M.C. dial**.
- The program of some stations may differ from that indicated by the transmitted PTY.
- If no station is broadcasting the type of program you searched for, [NOT FOUND] is displayed for about two seconds and then the tuner returns to the original station.

## CD/USB/iPod/AUX

### Playing back

Disconnect headphones from the device before connecting it to the unit.

#### CD

- 1 Insert a disc into the disc loading slot with the label side up.

To eject a disc, stop playback first then press .

#### USB devices (including Android™)/iPod

- 1 Open the USB port cover.
- 2 Plug in the USB device/iPod using an appropriate cable.

### NOTE

To automatically switch to [USB] source when a USB device/iPod is connected to the unit, set [USB AUTO] to [ON] in the SYSTEM settings (page 17).

### CAUTION

Use an optional Pioneer USB cable (CD-U50E) to connect the USB device as any device connected directly to the unit will protrude out from the unit, which could be dangerous.

Before removing the device, stop playback.

### AOA connections

For details on AOA connection, see page 13.

### MTP connection

A device installed with Android OS 4.0 or later can be connected to the unit via MTP, using the cable supplied with the device. However, depending on the connected device and the numbers of the files in the device, audio files/songs may not be able to be played back via MTP. Note that MTP connection is not compatible with WAV file formats and FLAC file formats, and cannot be used with the MIXTRAX function.

### NOTE

If you use an MTP connection, [ANDROID WIRED] needs to be set to [MEMORY] in the SYSTEM settings (page 17).

### AUX

- 1 Insert the stereo mini plug into the AUX input jack.
- 2 Press **SRC/OFF** to select [AUX] as the source.







### NOTE





If [AUX] is set to [OFF] in the SYSTEM settings, [AUX] cannot be selected as a source (page 17).

## Operations

You can make various adjustments in the FUNCTION settings (page 14).

Note that the following operations do not work for an AUX device. To operate an AUX device, use the device itself.

Purpose	Operation
Select a folder/album*1	Press 1/  or 2/  .
Select a track/song (chapter)	Press  or  .
Fast forward or reverse*2	Press and hold  or  .
Search for a file from a list	<ol style="list-style-type: none"> <li>1 Press  to display the list.</li> <li>2 Turn the <b>M.C. dial</b> to select the desired file (folder) name or category, then press to confirm.</li> <li>3 Turn the <b>M.C. dial</b> to select the desired file, then press to confirm. Playback starts.</li> </ol>
View a list of the files in the selected folder/category*1	Press the <b>M.C. dial</b> when a folder/category is selected.
Play a song in the selected folder/category*1	Press and hold the <b>M.C. dial</b> when a folder/category is selected.

Purpose	Operation
Alphabetical search (iPod only)	<ol style="list-style-type: none"> <li>1 Press <b>Q</b> to display the list.</li> <li>2 Turn the <b>M.C.</b> dial to select the desired category list, then press <b>Q</b> to enter the alphabetical search mode. (Turning the <b>M.C.</b> dial twice also enters the alphabetical search mode.)</li> <li>3 Turn the <b>M.C.</b> dial to select a letter, then press to display the alphabetical list. To cancel alphabetical search, press <b>BAND/</b> .</li> </ol>
Repeat play	Press <b>6/</b>  .
Random/shuffle play	Press <b>5/</b>  .
Shuffle all play (iPod only)	Press and hold <b>5/</b>  .
Pause/resume playback	Press <b>4/PAUSE</b> .
Return to root folder (CD/USB only)*1	Press and hold <b>Q</b> .
Switch between compressed audio and CD-DA (CD only)	Press <b>BAND/</b>  .

\*1 Compressed audio files only

\*2 When you use the fast forward or reverse function while playing a VBR file, the playback time may be not correct.

## Useful functions for iPod

### Link play mode

You can access songs based on the artist, album, or genre currently playing.

- 1 While listening to a song, press and hold **Q** to enter the link play mode.
- 2 Turn the **M.C.** dial to select the mode ([ARTIST], [ALBUM], [GENRE]), then press to confirm.

The selected song/album will be played after the currently playing song.

#### NOTE

The selected song/album may be canceled if you use functions other than those from the link play mode (e.g. fast forward and reverse).

### iPod control

You can control the unit via a connected iPod.

The following iPod models are not compatible with this function.

- iPod nano 1st generation, iPod with video

- 1 Press **BAND/**  during playback, then select the control mode.

[CONTROL iPod]: The unit's iPod function can be operated from the connected iPod.  
[CONTROL AUDIO]: The unit's iPod function can only be operated by the buttons on the unit. In this mode, the connected iPod cannot be turned on or off.

#### NOTES

- Switching the control mode to [CONTROL iPod] pauses song playback. Use the connected iPod to resume playback.
- The following operations are still accessible from the unit, even if the control mode is set to [CONTROL iPod].
  - Pause, fast forward/reverse, song/chapter selection
- The volume can only be adjusted from the unit.

## About MIXTRAX (USB/iPod only)

The MIXTRAX function creates a non-stop mix of your music library, accompanied by illumination effects. For details on MIXTRAX settings, see page 18.

#### NOTES

- This function is not compatible with an Android device connected via MTP.
- Depending on the file/song, sound effects may not be available.
- Turn the MIXTRAX function off if the illumination effects it produces interfere with driving.

- 1 Press **3/MIX** to turn MIXTRAX on/off.

# Bluetooth

## Bluetooth connection

#### Important

If three or more Bluetooth devices (e.g. a phone and separate audio player) are connected, they may not work properly.

- 1 Turn on the Bluetooth function of the device.
- 2 Press  to display the phone menu.
- 3 Turn the **M.C.** dial to select [BT SETTING], then press to confirm.
- 4 Turn the **M.C.** dial to select [ADD DEVICE], then press to confirm.  
The unit starts to search for available devices, then displays them in the device list.
  - To cancel searching, press the **M.C.** dial.
  - If the desired device is not in the list, select [RE-SEARCH].
  - If there is no device available, [NOT FOUND] appears in the display.

- 5 Turn the M.C. dial to select a device from the device list, then press to confirm.**  
Press and hold the **M.C.** dial to switch the displayed device information between the Bluetooth device address and device name.
- 6 Select [Pioneer BT Unit] shown in the device display.**
- 7 Make sure the same 6-digit number appears on this unit and the device, then select "Yes" on the device.**

#### NOTES

- [DEVICE FULL] appears if the unit has already been paired with three other devices. In this case, delete one of the paired devices. See [DEL DEVICE] or [GUEST MODE] in the Bluetooth settings (page 9).
- Depending on the device, the PIN code is required in step 7. In this case, input [0000].

#### TIP

The Bluetooth connection can be also made by detecting the unit from the Bluetooth device. To do so, [VISIBLE] in the Bluetooth settings needs to be set to [ON]. For details on a Bluetooth device operations, refer to the operating instructions supplied with the Bluetooth device.

### Bluetooth settings

Menu Item	Description
<b>DEVICELIST</b>	Display the list of paired Bluetooth devices. "*" appears on the device name when the Bluetooth connection is established.
<b>DEL DEVICE</b> [DELETE YES], [DELETE NO]	Delete the device information.
<b>ADD DEVICE</b>	Register a new device.
<b>A.CONN</b> [ON], [OFF]	Select [ON] to connect to a Bluetooth device automatically.
<b>VISIBLE</b> [ON], [OFF]	Select [ON] so that a Bluetooth device can detect the unit when the unit is connected via Bluetooth to another device.
<b>PIN CODE</b>	Change the PIN code. <ol style="list-style-type: none"> <li>1 Press the <b>M.C.</b> dial to display the setting mode.</li> <li>2 Turn the <b>M.C.</b> dial to select a number.</li> <li>3 Press the <b>M.C.</b> dial to move the cursor to the next position.</li> <li>4 After inputting the PIN code, press and hold the <b>M.C.</b> dial.</li> </ol> After inputting the PIN code, pressing the <b>M.C.</b> dial returns you to the PIN code input display, and you can change the PIN code.
<b>DEV.INFO</b>	Switch the device information on the display between the device name and Bluetooth device address.

Menu Item	Description
<b>GUEST MODE</b> [ON], [OFF]	Select [ON] to move to the [DEL DEVICE] screen automatically when the unit has already been paired with three devices.
<b>A.PAIRING</b> [ON], [OFF]	Select [ON] to pair the unit and iPhone automatically when an iPhone is connected to the unit via USB. (This function may not be available depending on the version of iOS you are using.)



### Bluetooth telephone

First, make a Bluetooth connection with the Bluetooth telephone (page 8). Up to two Bluetooth telephones can be connected simultaneously.

#### Important

- Leaving the unit on standby to connect to your phone via Bluetooth while the engine is not running can drain the vehicle's battery.
- Be sure to park your vehicle in a safe place and apply the parking brake before operation.

### To make a phone call

- 1 Press  to display the phone menu.**  
When two phones are connected, a phone name appears first then a phone menu will display. To switch to another phone, press  again.
- 2 Turn the M.C. dial to select [RECENTS] or [PHONE BOOK], then press to confirm.**  
If you select [PHONE BOOK], proceed to step 4.
- 3 Turn the M.C. dial to select [MISSED], [DIALLED] or [RECEIVED], then press to confirm.**
- 4 Turn the M.C. dial to select a name or phone number, then press to confirm.**  
The phone call starts.

### To answer an incoming call



- 1 Press  when a call is received.**

#### TIP

When two phones are connected to the unit via Bluetooth and there is an incoming call while one phone is being used for a call, a message will appear in the display. To answer that incoming call, you need to end the existing call.

### Basic operations

Purpose	Operation
End a call	Press  .

Purpose	Operation
Reject an incoming call	Press and hold  when a call is received.
Switch between the current caller and a caller on hold	Press the <b>M.C.</b> dial.
Cancel a caller on hold	Press and hold  .
Adjust the volume of the caller's voice (When private mode is on, this function is not available.)	Turn the <b>M.C.</b> dial during the call.
Turn the private mode on or off	Press <b>BAND/</b>  during the call.

## To preset phone numbers

- 1 Select a phone number from a phone book or call history.
  - 2 Press and hold one of the number buttons (1/∧ to 6/↵).
- The contact is stored in the selected preset number.

To make a call using a preset number, press one of the number buttons (1/∧ to 6/↵), then press the **M.C.** dial.

## Voice recognition (Only for iPhone)

This function is only available when an iPhone equipped with voice recognition is connected to the unit via Bluetooth.

- 1 Press and hold  to activate the voice recognition mode.
- 2 Press the **M.C.** dial and then talk into the microphone to input voice commands.

To exit the voice recognition mode, press **BAND/** .

### NOTE

For details on the voice recognition features, refer to the manual supplied with your iPhone.

## Phone menu

Menu Item	Description
<b>RECENTS</b>	Display the missed call history.
[MISSED]	
[DIALLED]	Display the dialed call history.
[RECEIVED]	Display the received call history.
<b>PHONE BOOK*1</b>	Display the contacts which have been transferred from your phone. Set [VISIBLE] in the Bluetooth settings to [ON] to browse the contacts via this unit.

Menu Item	Description
<b>PRESET 1-6</b>	Recall the preset phone numbers. You can also recall the preset phone numbers by pressing one of the number buttons (1/∧ to 6/↵).
<b>A.ANSR*2</b> [ON], [OFF]	Select [ON] to answer an incoming call automatically.
<b>R.TONE</b> [ON], [OFF]	Select [ON] if the ring tone does not come out from the car speakers. Depending on the connected phone, this function may not work.
<b>PB INVT</b>	Invert the order of names in the phone book (name view).
<b>PB A.SYNC</b> [ON], [OFF]	Select whether or not to transfer the contacts from your phone automatically when your phone is connected to the unit. <ul style="list-style-type: none"> <li>• When connected for the first time, the contacts from your phone are transferred automatically, regardless of the [PB A.SYNC] setting.</li> <li>• If you switch from [ON] to [OFF], the auto synchronization will not be performed on the next connection.</li> <li>• If you switch from [OFF] to [ON], the auto synchronization will be performed when your phone is connected to the unit.</li> <li>• During the auto synchronization, you cannot cancel the synchronization, even if you select [OFF].</li> </ul>
<b>BT SETTING</b>	You can adjust various settings for Bluetooth connections. For details on Bluetooth settings, see page 9.

\*1 The contacts on your phone will normally be transferred automatically when the phone is connected. If they are not, use your phone to transfer the contacts.

\*2 If two phones are connected, this function does not work on incoming calls that are received while one of the phones is being used for a call.

## Bluetooth audio

### Important

- Depending on the Bluetooth audio player connected to this unit, the available operations will be limited to the following two levels:
  - A2DP (Advanced Audio Distribution Profile) can only play back songs on your audio player.
  - AVRCP (Audio/Video Remote Control Profile) can perform functions such as playback, pause, select song, etc.
- The sound of the Bluetooth audio player will be muted when the phone is in use.
- When the Bluetooth audio player is in use, you cannot connect to a Bluetooth telephone automatically.
- Depending on the type of Bluetooth audio player you have connected to this unit, operation and information displayed may vary based on availability and functionality.

### 1 Make a Bluetooth connection with the Bluetooth audio player.

2 Press **SRC/OFF** to select [BT AUDIO] as the source.

3 Press **BAND/↶** to start playback.

## Basic operations

You can make various adjustments in the FUNCTION settings (page 14).

Purpose	Operation
Fast forward or reverse	Press and hold <b>⏮</b> or <b>⏭</b> .
Select a track	Press <b>⏮</b> or <b>⏭</b> .
Repeat play*	Press <b>6/↶</b> .
Random play*	Press <b>5/⌘</b> .
Pause/resume playback	Press <b>4/PAUSE</b> .
Search for a file from a list	1 Press <b>🔍</b> to display a list. 2 Turn the <b>M.C.</b> dial to select the desired folder name, then press to confirm. 3 Turn the <b>M.C.</b> dial to select the desired file, then press to confirm. Playback starts.

\* Depending on the connected device, these operations may not be available.

## App Mode

You can enjoy listening to an application on an iPhone/Android device via the unit. In some cases, you can control an application by using the unit.

For details on compatible devices, visit our website.

### Important

Use of third party apps may involve or require the provision of personally identifiable information, whether through the creation of a user account or otherwise, and for certain applications, the provision of geolocation data.

ALL THIRD PARTY APPS ARE THE SOLE RESPONSIBILITY OF THE PROVIDERS, INCLUDING WITHOUT LIMITATION COLLECTION AND SECURITY OF USER DATA AND PRIVACY PRACTICES. BY ACCESSING THIRD PARTY APPS, YOU AGREE TO REVIEW THE TERMS OF SERVICE AND PRIVACY POLICIES OF THE PROVIDERS. IF YOU DO NOT AGREE WITH THE TERMS OR POLICIES OF ANY PROVIDER OR DO NOT CONSENT TO THE USE OF GEOLOCATION DATA WHERE APPLICABLE, DO NOT USE THAT THIRD PARTY APP.

### For iPhone users

This function is compatible with iPhones and iPod touches installed with iOS 5.0 or later.

### For Android device users

This function is compatible with devices that have Android OS 2.3 or later installed.

### NOTE

PIONEER IS NOT LIABLE FOR ANY THIRD PARTY APPS OR CONTENT, INCLUDING WITHOUT LIMITATION THEIR ACCURACY OR COMPLETENESS. THE CONTENT AND FUNCTIONALITY OF SUCH APPS ARE THE SOLE RESPONSIBILITY OF THE APP PROVIDER.

## Playback of an application via the unit

1 **Connect this unit with the mobile device.**

- iPhone via USB (page 7)
- iPhone/Android device via Bluetooth (page 8)

2 **Press the M.C. dial to display the main menu.**

3 **Turn the M.C. dial to select [SYSTEM], then press to confirm.**

4 **Turn the M.C. dial to select [PHONE CONNECT], then press to confirm.**

5 **Turn the M.C. dial to select one of the below, then press to confirm.**

- Select [IPHONE/IPOD] for iPhone.
- Select [ANDROID] for Android device.

6 **Turn the M.C. dial to select one of the below.**

- Select [WIRED] for the USB connection.
- Select [BLUETOOTH] for the Bluetooth connection.

### NOTE

When the connection setting is changed, a message that lets you know that the connection setting had been changed will appear in the display. Press the **M.C.** dial and turn the **M.C.** dial to select [SRC OFF :YES], then press to confirm. The unit turns off automatically and the setting is executed.

7 **Press SRC/OFF to select [APP].**

8 **Operate the mobile device to start up the application.**

## Basic operations

You can make various adjustments in the FUNCTION settings (page 14).

Purpose	Operation
Select a track	Press <b>⏮</b> or <b>⏭</b> .
Fast forward or reverse	Press and hold <b>⏮</b> or <b>⏭</b> .
Pause/resume playback	Press <b>BAND/↶</b> .

# Spotify®

Spotify is a music streaming distribution service not affiliated with Pioneer. More information is available at <http://www.spotify.com>. The Spotify application is available for compatible smartphones, please visit <https://support.spotify.com/> for the latest compatibility information. To enjoy Spotify as you drive, first download the Spotify app to your iPhone or Android device. You can download it on the iTunes App Store or Google Play™. Choose a free account or a paid Premium account, either in the app or at [spotify.com](http://spotify.com). A Premium account gives you more features, like offline listening.

## Important

- This product incorporates Spotify software which is subject to 3rd party licenses found here: [www.spotify.com/connect/third-party-licenses](http://www.spotify.com/connect/third-party-licenses).
- For information on the countries and regions where Spotify can be used, take a look at <https://www.spotify.com/us/select-your-country/>.

## Listening to Spotify

Update the firmware of the Spotify application to the latest version before use.

- 1 Connect this unit with the mobile device.**
  - iPhone via USB (page 7)
  - iPhone/Android device via Bluetooth (page 8)If you choose a USB connection, proceed to step 6.
- 2 Press SRC/OFF to select [SPOTIFY].**
- 3 Press and hold BAND/  to display [PHONE CONNECT].**
- 4 Turn the M.C. dial to select one of the below, then press to confirm.**
  - Select [IPHONE/IPOD] for iPhone.
  - Select [ANDROID] for Android device.
- 5 Turn the M.C. dial to select [BLUETOOTH] for iPhone/Android device via Bluetooth.**

### NOTE

When the connection setting is changed, a message that lets you know that the connection setting had been changed will appear in the display. Press the M.C. dial and turn the M.C. dial to select [SRC OFF :YES], then press to confirm. The unit turns off automatically and the setting is executed.









- 6 Press SRC/OFF to select [SPOTIFY].**
- 7 Launch the Spotify application on the mobile device and start playback.**

## Basic operations

You can make various adjustments in the FUNCTION settings (page 14).

### NOTE

The available operations may vary according to the type of contents (track/album/artist/playlist/radio) you want to play.

Purpose	Operation
Skip a track	Press  or  .
Search for a track from a list	<ol style="list-style-type: none"><li>1 Press  (list) to display the list.</li><li>2 Turn the M.C. dial to select the desired category, then press to confirm.</li><li>3 Turn the M.C. dial to select the desired file, then press to confirm. Playback starts.</li></ol>
Pause/resume playback	Press <b>4/PAUSE</b> .
Thumbs Up (Only for radio)	Press <b>1/ .</b>
Thumbs Down (Only for radio)	Press <b>2/ .</b>
Random play (Only for track/album/artist/playlist)	Press <b>5/ .</b>
Repeat play (Only for track/album/artist/playlist)	Press <b>6/ .</b>
Start a radio channel based on the song currently being played.	<ol style="list-style-type: none"><li>1 Press and hold  (list) to start a radio.</li><li>2 Press the M.C. dial.</li></ol> • This function may not be available depending on the selected song.

### NOTE

Some functions of Spotify may not be operated from the unit.

## Using Pioneer ARC APP

You can operate the unit from Pioneer ARC APP installed on an iPhone/Android device. In some cases, you can control aspects of the application, such as source selection, pause, etc., by using the unit. For details on what operations are available on the application, see the application's help section.

### WARNING

Do not attempt to operate the application while driving. Make sure to pull off the road and park your vehicle in a safe location before attempting to use the controls on the application.



**For iPhone users**

This function is compatible with iPhones (iPhone 5 or later) and iPod touches (5th and 6th generation) installed with iOS 8.0 or later.

You can download Pioneer ARC APP on iTunes App Store.

**For Android device users**

This function is compatible with devices that have Android OS 4.1 or later installed and also support AOA (Android Open Accessory) 2.0.

You can download Pioneer ARC APP on Google Play.

**NOTE**

Some Android devices connected via AOA 2.0 may not work properly or emit sounds due to their own software design, regardless of the OS version.

## Making a connection with Pioneer ARC APP

- 1** Connect this unit with the mobile device.
    - iPhone/Android device via USB (page 7)
    - iPhone/Android device via Bluetooth (page 8)
  - 2** Press the **M.C.** dial to display the main menu.
  - 3** Turn the **M.C.** dial to select [SYSTEM], then press to confirm.
  - 4** Turn the **M.C.** dial to select [PHONE CONNECT], then press to confirm.
  - 5** Turn the **M.C.** dial to select one of the below, then press to confirm.
    - Select [IPHONE/IPOD] for iPhone.
    - Select [ANDROID] for Android device.
  - 6** Turn the **M.C.** dial to select one of the below.
    - Select [WIRED] for the USB connection.
    - Select [BLUETOOTH] for the Bluetooth connection.
 Proceed to step 10 if you select the USB connection for iPhone or the Bluetooth connection.
- NOTE**  
When the connection setting is changed, a message that lets you know that the connection setting had been changed will appear in the display. Press the **M.C.** dial and turn the **M.C.** dial to select [SRC OFF :YES], then press to confirm. The unit turns off automatically and the setting is executed.
- 7** Repeat steps 2 to 3.
  - 8** Turn the **M.C.** dial to select [ANDROID WIRED], then press to confirm.
  - 9** Turn the **M.C.** dial to select [APP CONTROL] for an Android device connected via USB.

If [ON] is selected in [PAPP AUTO ON] (page 17), Pioneer ARC APP on the Android device starts automatically, and all the steps are finished.

**NOTE**

If Pioneer ARC APP has not been installed on your Android device yet, a message that prompts you to install the application will appear on your Android device. Select [OFF] in [PAPP AUTO ON] to clear the message (page 17).

**10** Press **SRC/OFF** to select any source.

**11** Launch Pioneer ARC APP on the mobile device.

**NOTE**

You can also launch the application by pressing and holding the **M.C.** dial if you select the USB connection for iPhone or the Bluetooth connection.

## Listening to music on Android

**1** Press **SRC/OFF** to select [ANDROID].

### Basic operations

Purpose	Operation
Select a track	Press <b>◀◀</b> or <b>▶▶</b> .
Fast forward or reverse	Press and hold <b>◀◀</b> or <b>▶▶</b> .
Pause/resume playback	Press <b>4/PAUSE</b> .

## Audio adjustments

You can also make various adjustments in the AUDIO settings (page 15).

### Operation modes

This unit features two operation modes: network mode and standard mode. You can switch between modes as desired (page 5).

#### Network mode

You can create a 2-way + SW multi-amp and multi-speaker system with high range speaker, middle range speaker and subwoofer for reproduction of high, middle and low frequencies (bands).

## Standard mode

You can create a 4-speaker system with front and rear speakers or front speakers and subwoofers, or a 6-speaker system with front and rear speakers and subwoofers.

## Adjusting the cut-off frequency value and the slope value

You can adjust the cut-off frequency value and the slope value of each speaker. The following speakers can be adjusted.

### Network mode:

[HIGH] (high-range speaker HPF), [MID HPF] (middle-range speaker HPF), [MID LPF] (middle-range speaker LPF), [SUBWOOFER]

### Standard mode:

[FRONT], [REAR], [SUBWOOFER]

### NOTE

[SUBWOOFER] can only be selected when [ON] is selected in [SUBWOOFER] (page 16).

- 1 Press the **M.C. dial** to display the main menu.
- 2 Turn the **M.C. dial** to select [AUDIO], then press to confirm.
- 3 Turn the **M.C. dial** to select [CROSSOVER], then press to confirm.
- 4 Turn the **M.C. dial** to select the speaker unit (filter) to be adjusted, then press to confirm.
- 5 Turn the **M.C. dial** to select [HPF] or [LPF] according to the speaker unit (filter), then press to confirm.
- 6 Turn the **M.C. dial** to select an appropriate cut-off frequency for the speaker unit (filter) selected in step 4, then press to confirm.

### Network mode:

[1.25K] to [12.5K] (if you choose [HIGH] or [MID LPF])  
[25] to [250] (if you choose [MID HPF] or [SUBWOOFER])

### Standard mode:

[50HZ] to [200HZ]

- 7 Turn the **M.C. dial** to select an appropriate slope for the speaker unit (filter) selected in step 4.

### Network mode:

[-6] to [-24] (if you choose [HIGH], [MID HPF] or [MID LPF])  
[-12] to [-36] (if you choose [SUBWOOFER])

## Standard mode:

[-6] to [-24]

## Settings

You can adjust various settings in the main menu.

- 1 Press the **M.C. dial** to display the main menu.
- 2 Turn the **M.C. dial** to select one of the categories below, then press to confirm.
  - FUNCTION settings (page 14)
  - AUDIO settings (page 15)
  - SYSTEM settings (page 16)
  - ILLUMINATION settings (page 18)
  - MIXTRAX settings (page 18)
- 3 Turn the **M.C. dial** to select the options, then press to confirm.

## FUNCTION settings

The menu items vary according to the source.

Menu Item	Description
<b>S.FOLLOW</b> <input type="button" value="DAB"/>	
[ON], [OFF]	Search for another ensemble that supports the same service component with better reception. If no alternative service component can be found or reception remains poor, the unit will automatically switch to an identical FM broadcast.
<b>SOFTLINK*1*2</b> <input type="button" value="DAB"/>	
[ON], [OFF]	If the reception of the service component being received becomes poor, the unit will automatically switch to a station with a similar broadcast.
<b>PROGRAM TYPE</b> <input type="button" value="DAB"/>	
[NEWS/INFO], [POPULAR],[CLASSICS],[OTHERS]	Displays the program type information.
<b>ENSEMBLE</b> <input type="button" value="DAB"/>	
	Displays the list of relevant ensembles.

Menu Item	Description
<b>FM SETTING</b> <span>RADIO</span>	
[TALK], [STANDARD], [MUSIC]	Match the sound quality level with the broadcast signal conditions of the FM band signal. (Available only when FM band is selected.)
<b>BSM</b> <span>RADIO</span>	
	Store the six strongest stations on the number buttons (1/▲ to 6/▶) automatically.
<b>REGIONAL</b> <span>RADIO</span>	
[ON], [OFF]	Limit the reception to the specific regional programs when AF (alternative frequencies search) is selected. (Available only when FM band is selected.)
<b>LOCAL</b> <span>RADIO</span>	
<b>FM:</b> [OFF], [LV1], [LV2], [LV3], [LV4] <b>MW/LW:</b> [OFF], [LV1], [LV2]	Restrict the tuning station according to the signal strength.
<b>TA</b> <span>DAB</span> <span>RADIO</span>	
[DAB+RDS TA]	Receive current traffic information for DAB and RDS (DAB has priority) if available.
[RDS TA ONLY]	Receive current traffic information for only RDS if available.
[TA OFF]	Disables this function.
<b>AF</b> <span>RADIO</span>	
[ON], [OFF]	Allow the unit to retune to a different frequency providing the same station. (Available only when FM band is selected.)
<b>NEWS</b> <span>RADIO</span>	
[ON], [OFF]	Interrupt the currently selected source with news programs. (Available only when FM band is selected.)
<b>SEEK</b> <span>RADIO</span>	
[MAN], [PCH]	Assign ◀◀ or ▶▶ buttons to seek the stations one by one (manual tuning) or select a station from the preset channels.
<b>SAVE</b> <span>SPOTIFY</span>	
	Store the information about the song currently being played to your music list on Spotify.

Menu Item	Description
<b>UNSAVE</b> <span>SPOTIFY</span>	Remove the song information stored in [SAVE].
<b>SEL DEVICE</b> <span>iPod</span> <span>APP</span> <span>BT AUDIO</span> <span>SPOTIFY</span>	Connect a Bluetooth device in the list.
<b>S.RTRV</b> <span>CD</span> <span>USB</span> <span>iPod</span> <span>APP</span> <span>BT AUDIO</span> <span>ANDROID</span> <span>SPOTIFY</span> <span>AUX</span>	
[1] (effective for low compression rates), [2] (effective for high compression rates), [OFF]	Enhance compressed audio and restore rich sound.
<b>AUDIO BOOK</b> <span>iPod</span>	
[FASTER], [NORMAL], [SLOWER]	Change the playback speed. (Not available when [CONTROL iPod] is selected in the control mode.)
<b>PAUSE</b> <span>APP</span>	Pause or resume playback.
<b>PLAY</b> <span>BT AUDIO</span>	Start playback.
<b>STOP</b> <span>BT AUDIO</span>	Stop playback.

\*1 Only available in areas where [SOFTLINK] function is supported.

\*2 Not available when [S.FOLLOW] function is turned off.

## AUDIO settings

Menu Item	Description
<b>EQ SETTING</b>	
[SUPER BASS], [POWERFUL], [NATURAL], [VOCAL], [CUSTOM1], [CUSTOM2], [FLAT]	Select or customise the equalizer curve. • When you select a setting other than [CUSTOM1] and [CUSTOM2], you can also customise the equalizer curve by pressing and holding the <b>M.C.</b> dial, then store the customised equalizer curve in [CUSTOM1].
Select an equalizer band and level for further customising. <b>Equalizer band:</b> [50HZ] to [12.5KHZ] <b>Equalizer level:</b> [-6] to [+6]	

Menu Item	Description
<b>FADER*1</b> (Only for standard mode)	Adjust the front and rear speaker balance.
<b>BALANCE</b>	Adjust the left and right speaker balance.
<b>SUBWOOFER</b> [ON], [OFF]	Set to [ON] when using a subwoofer speaker.
<b>SUBWOOFER*2</b> [NOR], [REV]	Select the subwoofer phase.
<b>SPEAKER LEVEL</b> <b>Network mode:</b> [HIGH L], [HIGH R], [MID L], [MID R], [SUBWOOFER] <b>Standard mode:</b> [FRONT L], [FRONT R], [REAR L], [REAR R], [SUBWOOFER] <b>Output level:</b> [-24] to [10]	Select a speaker unit (filter) and adjust the output level. • Each value you have adjusted changes when you change the [POSITION] setting (page 16).
<b>CROSSOVER</b>	Select a speaker unit (filter) to adjust the HPF or LPF cut-off frequency and the slope for each speaker unit. For details on the [CROSSOVER] setting, see page 14.
<b>POSITION</b> [OFF], [FRONT LEFT] (front seat left), [FRONT RIGHT] (front seat right), [FRONT] (front seats), [ALL]* * Only for standard mode	Select a listening position to adjust the speakers' output levels automatically and add a delay time that corresponds to the number and locations of occupied seats.
<b>TIME ALGNMNT</b> [INITIAL], [OFF], [CUSTOM]	Select or customise the time alignment settings to reflect the distance between the listener's position and each speaker. • Select [INITIAL] to initialize the setting value. • Select [OFF] to reset all setting values to 0. • The [CUSTOM] setting is available when [FRONT LEFT] or [FRONT RIGHT] is selected in [POSITION] (page 16). • The [CUSTOM] setting is not available when [OFF] is selected in [SUBWOOFER] (page 16).
Select a type of speaker and adjust the speaker distance for further customising in [CUSTOM]. <b>Network mode:</b> [HIGH L], [HIGH R], [MID L], [MID R], [SUBWOOFER] <b>Standard mode:</b> [FRONT L], [FRONT R], [REAR L], [REAR R], [SUBWOOFER] <b>Speaker distance (cm):</b> [350] to [0.0]	

Menu Item	Description
<b>SAVE SETTINGS</b> [YES], [CANCEL]	Save to later recall the following sound settings at their current values: [CROSSOVER], [SPEAKER LEVEL], [EQ SETTING], [POSITION], [TIME ALGNMNT], [BASS BOOST], [SUBWOOFER].
<b>LOAD SETTINGS</b>	Load the sound settings, when you have already performed [SAVE SETTINGS].
<b>BASS BOOST</b> [0] to [+6]	Select the bass boost level.
<b>LOUDNESS</b> [OFF], [LOW], [MID], [HI]	Compensate for clear sound at low volume.
<b>AUTO LV CTRL</b> [OFF], [MODE1], [MODE2]	Adjust the difference in volume levels among sources or audio files automatically.
<b>SLA</b> [+4] to [-4]	Adjust the volume level for each source except FM. Each of the below combinations are set to the same setting automatically. • When making a USB connection, set USB, iPod, ANDROID, SPOTIFY, and APP. • When making a Bluetooth connection, set BT AUDIO, iPod, ANDROID, SPOTIFY, and APP.

\*1 Not available when [SW] is selected in [REAR-SP] in the INITIAL settings (page 5).

\*2 Not available when [FUL] is selected in [REAR-SP] in the INITIAL settings (page 5).

## SYSTEM settings

You can also access to these menus when the unit is turned off.

Menu Item	Description
<b>LANGUAGE</b> [ENG](English), [PYC](Russian), [TUR](Turkish)	Select the language to display the text information from a compressed audio file.
<b>CLOCK SET</b>	Set the clock (page 4).

Menu Item	Description
<b>12H/24H</b> [12H], [24H]	Select the time notation.
<b>BEEP TONE</b> [ON], [OFF]	A beep can be heard when any button is pushed. Select [OFF] to disable this function.
<b>INFO DISPLAY</b> [SOURCE/BTINFO], [SOURCE/SPEANA], [CLOCK/BTINFO], [CLOCK/SPEANA], [LEVEL METER], [SPEANA], [OFF]	Display the item on the sub information display. • When [SOURCE/SPEANA] or [CLOCK/SPEANA] is selected, display the antenna instead of the speana on the radio source.
<b>DOT DISPLAY</b> [SPEANA], [ICON]	Select [SPEANA] or [ICON] to appear on the left side of the display.
<b>AUTO PI</b> [ON], [OFF]	Search for a different station with the same programming, even if using a preset station.
<b>AUX</b> [ON], [OFF]	Set to [ON] when using an auxiliary device connected to the unit.
<b>BT AUDIO</b> [ON], [OFF]	Set the Bluetooth signal on/off.
<b>SPOTIFY</b> [ON], [OFF]	Set to [ON] when using the Spotify function.
<b>PW SAVE*</b> [ON], [OFF]	Reduce the battery power consumption. Turning on the source is the only operation allowed when this function is on.
<b>BT MEM CLEAR</b> [YES], [CANCEL]	Clear the Bluetooth device data (device list, PIN code, call history, phone book, preset phone numbers) stored in the unit. [CLEARED] appears when data is successfully deleted.

Menu Item	Description
<b>PHONE CONNECT</b> [IPHONE/IPOD], [ANDROID]	Select the type of device ([IPHONE/IPOD] or [ANDROID]) and the appropriate connection method ([WIRED] or [BLUETOOTH]) according to your device. • When [BLUETOOTH] is selected, USB connections cannot be made regardless of the current Bluetooth connection to the unit. • Select [ANDROID] when you connect the mobile device other than iPhone or Android. • When the setting is changed, [USB AUTO] (page 17) is automatically performed if [USB AUTO] is set to [ON].
<b>ANDROID WIRED</b> [MEMORY], [APP CONTROL]	Select the appropriate connection method for an Android device. • This setting is not available when [BLUETOOTH] is selected in [PHONE CONNECT].
<b>P.APP AUTO ON</b> [ON], [OFF]	Select [ON] to automatically launch Pioneer ARC APP when an Android device is connected to the unit via AOA. (Not available when [MEMORY] is selected in [ANDROID WIRED].)
<b>USB AUTO</b> [ON], [OFF]	Select [ON] to automatically switch to [USB] source when a USB device/iPod is connected to the unit. Select [OFF] when a USB device/iPod is being connected to the unit just for charging.

\* [PW SAVE] is canceled if the vehicle battery is disconnected and will need to be turned back on once the battery is reconnected. When [PW SAVE] is off, depending on connection methods, the unit may continue to draw power from the battery if your vehicle's ignition does not have an ACC (accessory) position.

## ILLUMINATION settings

Menu Item	Description
<b>COLOUR</b>	
[KEY COLOUR], [DISP COLOUR], [BOTH COLOUR]	<p>Select colour for the keys/display of the unit from 12 preset colours, [SCAN] or [CUSTOM]*.</p> <ul style="list-style-type: none"> <li>• [SCAN]: Cycle through a variety of colours automatically.</li> <li>• [CUSTOM]*:           <ol style="list-style-type: none"> <li>1 Press and hold the <b>M.C.</b> dial until the colour setting display appears.</li> <li>2 Set the primary colour (R (red)/G (green)/B (blue)) and brightness level ([0] to [60]). You cannot select a level below 10 for all three of R (red), G (green), B (blue) at the same time. You can also customise the preset colours. Select one of the preset colours, then press and hold the <b>M.C.</b> dial until the colour setting display appears.</li> </ol> </li> </ul> <p>* The CUSTOM setting is only available for [KEY COLOUR] and [DISP COLOUR].</p>
<b>DIM SETTING</b>	
[SYNC ILLUMI], [SYNC CLOCK], [ON], [OFF]	Change the display brightness.
<b>BRIGHTNESS</b>	
[1] to [10]	Change the display brightness. The available setting ranges differ depending on [DIM SETTING].
<b>PHONE COLOUR</b>	
[FLASHING]	Select the key colour when a call is received. Applies the colour set by [KEY COLOUR].
[FLASH FX1] to [FLASH FX6]	Cycle through a variety of colours automatically.
[OFF]	No change in key colour made.
<b>ILLUMI FX</b>	
[ON], [OFF]	<p>The illumination effect can be seen when:</p> <ul style="list-style-type: none"> <li>– there is an incoming call</li> <li>– you are on a phone call</li> <li>– a CD is inserted/ejected</li> </ul> <p>The illumination effect will activate when the ACC power is turned on/off regardless of this setting.</p>

## MIXTRAX settings

Menu Item	Description
<b>SHORT PLAYBACK</b>	
[1.0 MIN], [1.5 MIN], [2.0 MIN], [2.5 MIN], [3.0 MIN], [OFF]	Select the length of the playback time.
<b>FLASH AREA</b>	
[KEY/DISPLAY], [KEY], [OFF]	Select the area for the illumination effect. When [OFF] is selected, the colour set under the ILLUMINATION settings (page 18) is used as the display colour.
<b>FLASH PATTERN</b>	
[SOUND LEVEL 1] to [SOUND LEVEL 6]	Change the illumination effect according to the sound and bass level. The flash pattern changes according to the sound level.
[LOW PASS 1] to [LOW PASS 6]	The flash pattern changes according to the bass level.
[RANDOM1]	The flash pattern changes randomly according to the sound level mode and low pass mode.
[RANDOM2]	The flash pattern changes randomly according to the sound level mode.
[RANDOM3]	The flash pattern changes randomly according to the low pass mode.
<b>DISPLAY FX</b>	
[ON], [OFF]	Set the MIXTRAX special effects on/off.
<b>CUT IN FX</b>	
[ON], [OFF]	Turn the MIXTRAX sound effects on/off while manually changing the tracks.

# Connections/Installation

## Connections

In the following, "NW" represents network mode and "STD" represents standard mode. According to the connections you have established, change the speaker mode to standard mode (STD) or network mode (NW) (page 5).

### Important

- When installing this unit in a vehicle without an ACC (accessory) position on the ignition switch, failure to connect the red cable to the terminal that detects operation of the ignition key may result in battery drain.



ACC position



No ACC position

- Use of this unit in conditions other than the following could result in fire or malfunction.
  - Vehicles with a 12-volt battery and negative grounding.
  - When speaker output is used by 4 channels, use speakers over 50 W (maximum input power) and between 4 Ω to 8 Ω (impedance value). Do not use 1 Ω to 3 Ω speakers for this unit.
  - When rear speaker output is used by 2 Ω of subwoofer, use speakers over 70 W (maximum input power).
  - \* Please refer to connections for a connection method.
- To prevent a short-circuit, overheating or malfunction, be sure to follow the directions below.
  - Disconnect the negative terminal of the battery before installation.

- Secure the wiring with cable clamps or adhesive tape. Wrap adhesive tape around wiring that comes into contact with metal parts to protect the wiring.
- Place all cables away from moving parts, such as the shift lever and seat rails.
- Place all cables away from hot places, such as near the heater outlet.
- Do not connect the yellow cable to the battery by passing it through the hole to the engine compartment.
- Cover any disconnected cable connectors with insulating tape.
- Do not shorten any cables.
- Never cut the insulation of the power cable of this unit in order to share the power with other devices. The current capacity of the cable is limited.
- Use a fuse of the rating prescribed.
- Never wire the negative speaker cable directly to ground.
- Never band together negative cables of multiple speakers.
- When this unit is on, control signals are sent through the blue/white cable. Connect this cable to the system remote control of an external power amp or the vehicle's auto-antenna relay control terminal (max. 300mA 12 V DC). If the vehicle is equipped with a glass antenna, connect it to the antenna booster power supply terminal.
- Never connect the blue/white cable to the power terminal of an external power amp. Also, never connect it to the power terminal of the auto antenna. Doing so may result in battery drain or a malfunction.
- The black cable is ground. Ground cables for this unit and other equipment (especially, high-current products such as power amps) must be wired separately. If

they are not, an accidental detachment may result in a fire or malfunction.

- The graphical symbol  placed on the product means direct current.

## This unit

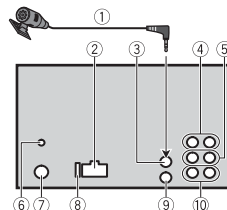

- Microphone (3 m)
- Power cord input
- Microphone input
- Rear output (STD) or middle range output (NW)
- Front output (STD) or high range output (NW)
- DAB antenna input  
To receive DAB signals, connect a DAB antenna (AN-DAB1) (sold separately) to the unit.
- Antenna input
- Fuse (10 A)
- Wired remote input  
Hard-wired remote control adapter can be connected (sold separately).
- Subwoofer output

## Power cord

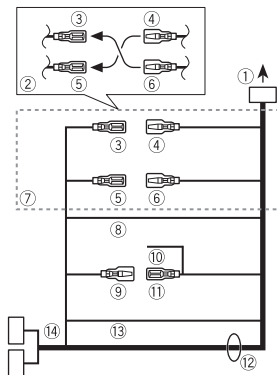

- To power cord input
- Depending on the kind of vehicle, the function of ③ and ⑤ may be different. In this case, be sure to connect ④ to ⑤ and ⑥ to ③.
- Yellow Back-up (or accessory)
- Yellow Connect to the constant 12 V supply terminal.
- Red Accessory (or back-up)
- Red Connect to terminal controlled by the ignition switch (12 V DC).
- Connect leads of the same colour to each other.
- Black (chassis ground)
- Blue/white  
The pin position of the ISO connector will differ depending on the type of vehicle. Connect ⑨ and ⑪ when Pin 5 is an antenna control type. In another type of vehicle, never connect ⑨ and ⑪.

- ⑩ Blue/white  
Connect to the system control terminal of the power amp (max. 300 mA 12 V DC).
- ⑪ Blue/white  
Connect to the auto-antenna relay control terminal (max. 300 mA 12 V DC).
- ⑫ Speaker leads  
White: Front left ⊕ (STD) or high range left ⊕ (NW)  
White/black: Front left ⊖ (STD) or high range left ⊖ (NW)  
Gray: Front right ⊕ (STD) or high range right ⊕ (NW)  
Gray/black: Front right ⊖ (STD) or high range right ⊖ (NW)  
Green: Rear left ⊕ (STD) or middle range left ⊕ (NW)  
Green/black: Rear left ⊖ (STD) or middle range left ⊖ (NW)  
Violet: Rear right ⊕ (STD) or middle range right ⊕ (NW)  
Violet/black: Rear right ⊖ (STD) or middle range right ⊖ (NW)
- ⑬ Orange/white  
Connect to a car's illumination signal.
- ⑭ ISO connector  
In some vehicles, the ISO connector may be divided into two. In this case, be sure to connect to both connectors.

## NOTES

- Change the initial menu of this unit. Refer to [REAR-SP] (page 5). The subwoofer output of this unit is monaural.
- When using a subwoofer of 2 Ω, be sure to connect the subwoofer to the violet and violet/black leads of this unit. Do not connect anything to the green and green/black leads.

## Power amp (sold separately)

Perform these connections when using the optional amplifier.

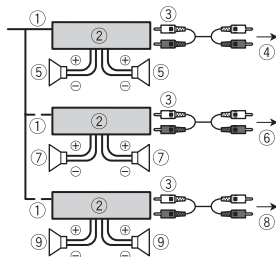

- ① System remote control  
Connect to blue/white cable.
- ② Power amp (sold separately)
- ③ Connect with RCA cables (sold separately)
- ④ To rear output (STD) or middle range output (NW)
- ⑤ Rear speaker (STD) or middle range speaker (NW)
- ⑥ To front output (STD) or high range output (NW)
- ⑦ Front speaker (STD) or high range speaker (NW)
- ⑧ To subwoofer output
- ⑨ Subwoofer

## Installation

### Important

- Check all connections and systems before final installation.
- Do not use unauthorized parts as this may cause malfunctions.
- Consult your dealer if installation requires drilling of holes or other modifications to the vehicle.
- Do not install this unit where:
  - it may interfere with operation of the vehicle.
  - it may cause injury to a passenger as a result of a sudden stop.

- The semiconductor laser will be damaged if it overheats. Install this unit away from hot places such as near the heater outlet.
- Optimum performance is obtained when the unit is installed at an angle of less than 60°.
- When installing, to ensure proper heat dispersal when using this unit, make sure you leave ample space behind the rear panel and wrap any loose cables so they are not blocking the vents.

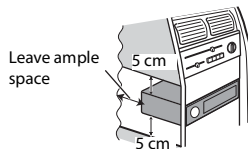

## DIN mount installation

- 1 Insert the supplied mounting sleeve into the dashboard.
- 2 Secure the mounting sleeve by using a screwdriver to bend the metal tabs (90°) into place.

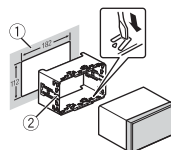

- ① Dashboard  
② Mounting sleeve
- Make sure that the unit is installed securely in place. An unstable installation may cause skipping or other malfunctions.
- 3 Attach the trim ring.

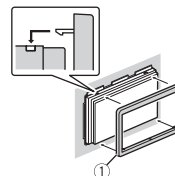

① Trim ring

## When not using the supplied mounting sleeve

- 1 Determine the appropriate position where the holes on the bracket and the side of the unit match.

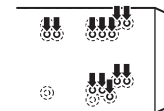

- 2 Tighten the screws on each side.

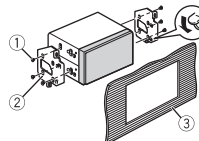

- ① Tapping screw (5 mm × 9 mm, not supplied with product)  
② Mounting bracket  
③ Dashboard or console

## Removing the unit (installed with the supplied mounting sleeve)

- 1 Remove the trim ring.

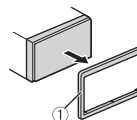



- ① Trim ring
  - Releasing the front panel allows easier access to the trim ring.
- 2 Insert the supplied extraction keys into both sides of the unit until they click into place.
- 3 Pull the unit out of the dashboard.

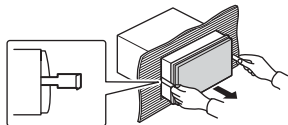

## Installing the microphone

The microphone should be placed directly in front of the driver at a suitable distance to pick up their voice clearly.

### ⚠ CAUTION

It is extremely dangerous to allow the microphone lead to become wound around the steering column or shift lever. Be sure to install the microphone in such a way that it will not obstruct driving. It is recommended to use the clamps (sold separately) to arrange the lead.

### NOTE

Depending on the vehicle model, the microphone cable length may be too short when you mount the microphone on the sun visor. In such cases, install the microphone on the steering column.

### To install on the sun visor

- 1 Fit the microphone lead into the groove.

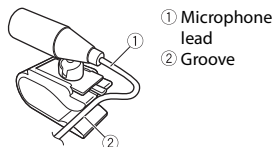

- 2 Install the microphone clip on the sun visor. Lowering the sun visor reduces the voice recognition rate.

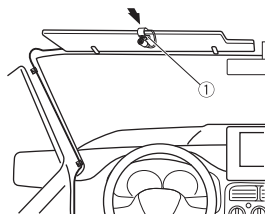

① Microphone clip

### To install on the steering column

- 1 Slide the microphone base to detach it from the microphone clip.

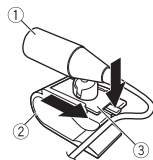

- ① Microphone
- ② Microphone clip
- ③ Microphone base

- 2 Install the microphone on the rear side of the steering column.



① Double-sided tape

# Additional Information

## Troubleshooting

The display automatically returns to the normal display.

- No operations have been made for about 30 seconds.
- Perform an operation.

The repeat play range changes unexpectedly.

- Depending on the repeat play range, the selected range may change when another folder or track is being selected or during fast forwarding/reversing.
- Select the repeat play range again.

A subfolder is not played back.

- Subfolders cannot be played when [FLD] (folder repeat) is selected.
- Select another repeat play range.

The sound is intermittent.

- You are using a device, such as a cellular phone, that may cause audible interference.
- Move electrical devices that may be causing the interference away from the unit.

The sound from the Bluetooth audio source is not played back.

- There is a call in progress on a Bluetooth-connected cellular phone.
- The sound will be played back when the call is terminated.
- A Bluetooth-connected cellular phone is currently being operated.
- Stop using the cellular phone.
- The connection between the unit and the cellular phone is not established correctly after a call made by a Bluetooth-connected cellular phone.

- Make a Bluetooth connection between the unit and the cellular phone again.

## Error messages

### Common

#### AMP ERROR

- This unit fails to operate or the speaker connection is incorrect.
- The protective circuit is activated.
- Check the speaker connection.
- Turn the ignition switch OFF and back to ON again. If the message remains, contact your dealer or an authorized Pioneer Service Station for assistance.

#### NO XXXX (NO TITLE, for example)

- There is no embedded text information.
- Switch the display or play another track/file.

### DAB tuner

#### ANTENNA ERROR

- The antenna connection is incorrect.
- Check the antenna connection.
- Turn the ignition switch OFF and back to ON again. If the message remains, contact your dealer or an authorized Pioneer Service Station for assistance.

### CD player

#### ERROR-07, 11, 12, 17, 30

- The disc is dirty.
- Clean the disc.
- The disc is scratched.
- Replace the disc.

#### ERROR-07, 10, 11, 12, 15, 17, 30, A0

- There is an electrical or mechanical error.
- Turn the ignition switch OFF and back to ON, then back to the CD player.

#### ERROR-15

- The inserted disc is blank.
- Replace the disc.

#### ERROR-23

- Unsupported CD format.
- Replace the disc.

#### FORMAT READ

- Sometimes there is a delay between the start of playback and when you start to hear any sound.
- Wait until the message disappears and you hear sound.

#### NO AUDIO

- The inserted disc does not contain any playable files.
- Replace the disc.

#### SKIPPED

- The inserted disc contains DRM protected files.
- The protected files are skipped.

#### PROTECT

- All the files on the inserted disc are embedded with DRM.
- Replace the disc.

### USB device/iPod

#### FORMAT READ

- Sometimes there is a delay between the start of playback and when you start to hear any sound.
- Wait until the message disappears and you hear sound.

#### NO AUDIO

- There are no songs.

- Transfer the audio files to the USB device and connect.
- The connected USB device has security enabled.
- Follow the USB device instructions to disable the security.

#### SKIPPED

- The connected USB device contains DRM protected files.
- The protected files are skipped.

#### PROTECT

- All the files on the connected USB device are embedded with DRM.
- Replace the USB device.

#### N/A USB

- The connected USB device is not supported by this unit.
- Disconnect your device and replace it with a compatible USB device.

#### HUB ERROR

- The USB device connected via a USB hub is not supported by this unit.
- Connect the USB device directly to this unit using a USB cable.

#### CHECK USB

- The USB connector or USB cable has short-circuited.
- Check that the USB connector or USB cable is not caught in something or damaged.
- The connected USB device consumes more than maximum allowable current.
- Disconnect the USB device and do not use it. Turn the ignition switch OFF and back to ACC or ON. Connect only compliant USB devices.
- The iPod operates correctly but does not charge.
- Make sure the connection cable for the iPod has not shorted out (e.g., not caught in metal objects). After checking, turn the ignition switch OFF

and back to ON, or disconnect the iPod and reconnect.

#### ERROR-19

- Communication failed.
  - Perform one of the following operations, then return to the USB source.
    - Turn the ignition switch OFF and back to ON.
    - Disconnect the USB device.
    - Change to a different source.
- iPod failure.

- Disconnect the cable from the iPod. Once the iPod's main menu is displayed, reconnect the iPod and reset it.

#### ERROR-23

- USB device was not formatted properly.
  - Format the USB device with FAT12, FAT16 or FAT32.

#### ERROR-16

- The iPod firmware version is old.
  - Update the iPod version.
- iPod failure.
  - Disconnect the cable from the iPod. Once the iPod's main menu is displayed, reconnect the iPod and reset it.

#### STOP

- There are no songs in the current list.
  - Select a list that contains songs.

#### NOT FOUND

- No related songs.
  - Transfer songs to the iPod.

#### NO BT DEVICE GO TO BT MENU TO REGISTER

- No Bluetooth device found.
  - Connect the unit and iPod via Bluetooth (page 8).

#### CONN. FAILED PRESS BAND KEY TO RETRY

- Bluetooth connection with iPod failed.
  - Press **BAND/**  to make a connection again.

#### DISCONNECTED PRESS BAND KEY TO RETRY

- Bluetooth connection with iPod failed.
  - Press **BAND/**  to make a connection again.

### Bluetooth device

#### ERROR-10

- The power failed for the Bluetooth module of the unit.
  - Turn the ignition switch OFF and back to ACC or ON.

### Apps

#### NO BT DEVICE GO TO BT MENU TO REGISTER

- No Bluetooth device found.
  - Connect the unit and the device via Bluetooth (page 8).

#### CONN. FAILED PRESS BAND KEY TO RETRY

- Bluetooth connection failed.
  - Press **BAND/**  to make a connection again.

#### DISCONNECTED PRESS BAND KEY TO RETRY

- Bluetooth connection failed.
  - Press **BAND/**  to make a connection again.

#### CHECK APP

- Connection to the application failed.
  - Follow the instructions that appear on the screen.

#### START UP APP

- The application has not started running yet.
  - Operate the mobile device to start up the application.

### Spotify

#### NO BT DEVICE GO TO BT MENU TO REGISTER

- No Bluetooth device found.
  - Connect the unit and the device via Bluetooth (page 8).

#### CONN. FAILED PRESS BAND KEY TO RETRY

- Bluetooth connection failed.
  - Press **BAND/**  to make a connection again.

#### CHECK APP PRESS BAND KEY TO RETRY

- Connection to the Spotify application failed.
  - Press **BAND/**  to make a connection again.

#### DISCONNECTED PRESS BAND KEY TO RETRY

- Bluetooth connection lost.
  - Press **BAND/**  to make a connection again.

#### CHECK APP

- Connection to the Spotify application failed.
  - Follow the instructions that appear on the screen.

## Handling guidelines

### Discs and player

- Use only discs that feature either of the following two logos.



- Use 12-cm discs.
- Use only conventional, fully circular discs.
- The following types of discs cannot be used with this unit:
  - DualDiscs
  - 8-cm discs: Attempts to use such discs with an adaptor may cause the unit to malfunction.
  - Oddly shaped discs
  - Discs other than CDs
  - Damaged discs, including discs that are cracked, chipped or warped
  - CD-R/RW discs that have not been finalized
- Do not write on or apply chemicals to the surface of the discs.
- To clean a CD, wipe the disc with a soft cloth outward from the center.
- Condensation may temporarily impair the player's performance. Let it rest for about one hour to adjust to a warmer temperature. Also, wipe any damp discs off with a soft cloth.
- When using discs that can be printed on label surfaces, check the instructions and the warnings of the discs. Depending on the discs, inserting and ejecting may not be possible. Using such discs may result in damage to this equipment.
- Do not attach commercially available labels or other materials to the discs.
  - The discs may warp making the disc unplayable.
  - The labels may come off during playback and prevent ejection of the discs, which may result in damage to the equipment.

### USB storage device

- Connections via USB hubs are not supported.

- Firmly secure the USB storage device before driving. Do not let the USB storage device fall onto the floor, where it may become jammed under the brake or accelerator pedal.
- Depending on the USB storage device, the following problems may occur.
  - Operations may vary.
  - The storage device may not be recognized.
  - Files may not be played back properly.
  - The device may cause audible interference when you are listening to the radio.

## iPod

- Do not leave the iPod in places with high temperatures.
- Firmly secure the iPod when driving. Do not let the iPod fall onto the floor, where it may become jammed under the brake or accelerator pedal.
- The settings of the iPod such as the equalizer and repeat play are changed automatically when the iPod is connected to the unit. Once the iPod is disconnected, those settings will return to the original settings.
- Incompatible text saved on the iPod will not be displayed by the unit.

## Compressed audio compatibility

- Only the first 32 characters can be displayed as a file name (including the file extension) or a folder name.
- The unit may not work properly depending on the application used to encode WMA files.
- There may be a slight delay at the start of the playback of audio files embedded with image data, or audio files stored on a USB device with numerous folder hierarchies.

- Russian text to be displayed on this unit should be encoded in one of the following character sets:
  - Unicode (UTF-8, UTF-16)
  - A character set other than Unicode that is used in a Windows environment and is set to Russian in the multi-language setting

### ⚠ CAUTION

- Pioneer cannot guarantee compatibility with all USB mass storage devices, and assumes no responsibility for any loss of data on media players, smartphones, or other devices while using this product.
- Do not leave discs or a USB storage device in any place that is subject to high temperatures.

## WMA files

File extension	.wma
Bit rate	48 kbps to 320 kbps (CBR), 48 kbps to 384 kbps (VBR)
Sampling frequency	32 kHz, 44.1 kHz, 48 kHz
Windows Media™ Audio Professional, Lossless, Voice/DRM Stream/Stream with video	Not compatible

## MP3 files

File extension	.mp3
Bit rate	8 kbps to 320 kbps (CBR), VBR
Sampling frequency	8 kHz to 48 kHz (32 kHz, 44.1 kHz, 48 kHz for emphasis)
Compatible ID3 tag version	1.0, 1.1, 2.2, 2.3, 2.4 (ID3 tag Version 2.x is given priority over Version 1.x.)
M3u playlist	Not compatible

MP3i (MP3 interactive), mp3 PRO	Not compatible
---------------------------------	----------------

## WAV files

- WAV file formats cannot be connected via MTP.

File extension	.wav
Quantization bits	8 and 16 (LPCM), 4 (MSADPCM)
Sampling frequency	16 kHz to 48 kHz (LPCM), 22.05 kHz and 44.1 kHz (MS ADPCM)

## AAC files

Compatible format	AAC encoded by iTunes
File extension	.m4a
Sampling frequency	11.025 kHz to 48 kHz
Transmission rate	16 kbps to 320 kbps, VBR
Apple Lossless	Not compatible
AAC file bought from the iTunes Store (.m4p file extension)	Not compatible

## FLAC files

- FLAC file formats cannot be connected via MTP.
- FLAC files may not be playable, depending on the encoder.

File extension	.flac
Sampling frequency	8/11.025/12/16/22.05/24/32/44.1/48/96 kHz
Quantization bit rate	16/24 bit
Channel mode	1/2 ch

## Disc

- Regardless of the length of the blank section between the songs from the original recording, compressed audio discs play with a short pause between songs.

Playable folder hierarchy	Up to eight tiers (A practical hierarchy is less than two tiers.)
Playable folders	Up to 99
Playable files	Up to 999
File system	ISO 9660 Level 1 and 2, Romeo, Joliet
Multi-session playback	Compatible
Packet write data transfer	Not compatible

## USB device

- There may be a slight delay when starting playback of audio files on a USB storage device with numerous folder hierarchies.

Playable folder hierarchy	Up to eight tiers (A practical hierarchy is less than two tiers.)
Playable folders	Up to 1 500
Playable files	Up to 15 000
Playback of copyright-protected files	Not compatible
Partitioned USB device	Only the first partition can be played.

## iPod compatibility

This unit supports only the following iPod models. Supported iPod software versions are shown below. Older versions may not be supported.

- Made for
- iPod touch (1st through 6th generation)
  - iPod classic
  - iPod with video
  - iPod nano (1st through 7th generation)
  - iPhone 6s
  - iPhone 6s Plus
  - iPhone 6
  - iPhone 6 Plus
  - iPhone 5s
  - iPhone 5c
  - iPhone 5

- iPhone 4s
- iPhone 4
- iPhone 3GS
- iPhone 3G
- iPhone

- Operations may vary depending on the generation and/or software version of the iPod.
- Users of iPod with the Lightning Connector should use the Lightning to USB Cable (supplied with iPod).
- Users of iPod with the Dock Connector should use the CD-IU51. For details, consult your dealer.
- Refer to the iPod manuals for information about the file/format compatibility.
- Audiobook, Podcast: Compatible

### ⚠ CAUTION

Pioneer accepts no responsibility for data lost on the iPod, even if that data is lost while this unit is used.

## Sequence of audio files

The user cannot assign folder numbers and specify playback sequences with this unit. Sequence of audio file depends on the connected device.

Note that the hidden files in a USB device cannot be played back.

## Example of a hierarchy

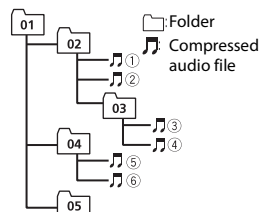

Level 1 Level 2 Level 3 Level 4

01 to 05: Folder number

① to ⑥: Playback sequence

## Russian character chart

D: C	D: C	D: C
А: А	Б: Б	В: В
Г: Г	Д: Д	Е: Е, Ё
Ж: Ж	З: З	И: И, Ы
К: К	Л: Л	М: М
Н: Н	О: О	П: П
Р: Р	С: С	Т: Т
У: У	Ф: Ф	Х: Х
Ц: Ц	Ч: Ч	Ш: Ш, Щ
Ъ: Ъ	Ы: Ы	Ь: Ъ
Э: Э	Ю: Ю	Я: Я

**D:** Display **C:** Character

## Copyright and trademark

### Bluetooth

The *Bluetooth*® word mark and logos are registered trademarks owned by Bluetooth SIG, Inc. and any use of such marks by PIONEER CORPORATION is under license. Other trademarks and trade names are those of their respective owners.

### iTunes

Apple and iTunes are trademarks of Apple Inc., registered in the U.S. and other countries.

### WMA

Windows Media is either a registered trademark or trademark of Microsoft Corporation in the United States and/or other countries.

This product includes technology owned by Microsoft Corporation and cannot be used or distributed without a license from Microsoft Licensing, Inc.

### FLAC

Copyright © 2000-2009 Josh Coalson  
Copyright © 2011-2014 Xiph.Org Foundation

Redistribution and use in source and binary forms, with or without modification, are permitted provided that the following conditions are met:

- Redistributions of source code must retain the above copyright notice, this list of conditions and the following disclaimer.
- Redistributions in binary form must reproduce the above copyright notice, this list of conditions and the following disclaimer in the documentation and/or other materials provided with the distribution.
- Neither the name of the Xiph.org Foundation nor the names of its contributors may be used to endorse or promote products derived from this

software without specific prior written permission.

THIS SOFTWARE IS PROVIDED BY THE COPYRIGHT HOLDERS AND CONTRIBUTORS "AS IS" AND ANY EXPRESS OR IMPLIED WARRANTIES, INCLUDING, BUT NOT LIMITED TO, THE IMPLIED WARRANTIES OF MERCHANTABILITY AND FITNESS FOR A PARTICULAR PURPOSE ARE DISCLAIMED. IN NO EVENT SHALL THE FOUNDATION OR CONTRIBUTORS BE LIABLE FOR ANY DIRECT, INDIRECT, INCIDENTAL, SPECIAL, EXEMPLARY, OR CONSEQUENTIAL DAMAGES (INCLUDING, BUT NOT LIMITED TO, PROCUREMENT OF SUBSTITUTE GOODS OR SERVICES; LOSS OF USE, DATA, OR PROFITS; OR BUSINESS INTERRUPTION) HOWEVER CAUSED AND ON ANY THEORY OF LIABILITY, WHETHER IN CONTRACT, STRICT LIABILITY, OR TORT (INCLUDING NEGLIGENCE OR OTHERWISE) ARISING IN ANY WAY OUT OF THE USE OF THIS SOFTWARE, EVEN IF ADVISED OF THE POSSIBILITY OF SUCH DAMAGE.

### iPod & iPhone

iPhone, iPod, iPod classic, iPod nano, and iPod touch are trademarks of Apple Inc., registered in the U.S. and other countries. Lightning is a trademark of Apple Inc. "Made for iPod" and "Made for iPhone" mean that an electronic accessory has been designed to connect specifically to iPod or iPhone, respectively, and has been certified by the developer to meet Apple performance standards. Apple is not responsible for the operation of this device or its compliance with safety and regulatory standards. Please note the use of this accessory with iPod or iPhone may affect wireless performance.

### Android & Google Play

Android, Google Play, and the Google Play logo are trademarks of Google Inc.

## MIXTRAX

MIXTRAX is a trademark of the PIONEER CORPORATION.

## Spotify®

SPOTIFY and the Spotify logo are among the registered trademarks of Spotify AB. Compatible mobile digital devices and premium subscription required, where available, see <https://www.spotify.com>.

## T-Kernel 2.0

This product uses the source code of T-Kernel 2.0 under T-License 2.0 granted by T-Engine Forum ([www.tron.org](http://www.tron.org)).

## MP3

Copyright (C) 1998-2009 PacketVideo

Licensed under the Apache License, Version 2.0 (the "License"); you may not use this file except in compliance with the License.

You may obtain a copy of the License at

<http://www.apache.org/licenses/LICENSE-2.0>

Unless required by applicable law or agreed to in writing, software distributed under the License is distributed on an "AS IS" BASIS, WITHOUT WARRANTIES OR CONDITIONS OF ANY KIND, either express or implied. See the License for the specific language governing permissions and limitations under the License.

## Specifications

### General

Power source: 14.4 V DC (10.8 V to 15.1 V allowable)

Grounding system: Negative type

Maximum current consumption: 10.0 A

Dimensions (W × H × D):

DIN

Chassis: 178 mm × 100 mm × 165 mm

Nose: 188 mm × 118 mm × 15 mm

D

Chassis: 178 mm × 100 mm × 165 mm

Nose: 170 mm × 96 mm × 16 mm

Weight: 1.3 kg

### Audio

Maximum power output:

- 50 W × 4 ch/4 Ω (for no subwoofer)

- 50 W × 2 ch/4 Ω + 70 W × 1 ch/2 Ω (for subwoofer)

Continuous power output:

22 W × 4 (50 Hz to 15 000 Hz, 5 %

THD, 4 Ω load, both channels driven)

Load impedance: 4 Ω (4 Ω to 8 Ω (2 Ω for 1 ch) allowable)

Preout maximum output level: 2.0 V

Equalizer (13-Band Graphic Equalizer):

Frequency: 50 Hz/80 Hz/125 Hz/200

Hz/315 Hz/500 Hz/800 Hz/1.25 kHz/2

kHz/3.15 kHz/5 kHz/8 kHz/12.5 kHz

Gain: ±12 dB (2 dB step)

High pass filter (Standard mode):

Frequency: 50 Hz/63 Hz/80 Hz/100

Hz/125 Hz/160 Hz/200 Hz

Slope: -6 dB/oct, -12 dB/oct, -18 dB/

oct, -24 dB/oct, OFF

Subwoofer/Low pass filter (Standard mode):

Frequency: 50 Hz/63 Hz/80 Hz/100

Hz/125 Hz/160 Hz/200 Hz

Slope: -6 dB/oct, -12 dB/oct, -18 dB/

oct, -24 dB/oct, OFF

Gain: +10 dB to -24 dB (1 dB step)

Phase: Normal/Reverse

Speaker level (Standard mode):

+10 dB to -24 dB (1 dB step)

Time alignment (Standard mode):

0 cm to 350 cm (2.5 cm/Step)

Bass boost (Standard mode):

Gain: +12 dB to 0 dB

High pass filter (HIGH) (Network mode):

Frequency: 1.25 kHz/1.6 kHz/2 kHz/

2.5 kHz/3.15 kHz/4 kHz/5 kHz/6.3 kHz/

8 kHz/10 kHz/12.5 kHz

Slope: -6 dB/oct, -12 dB/oct, -18 dB/

oct, -24 dB/oct

High pass filter (MID) (Network mode):

Frequency: 25 Hz/31.5 Hz/40 Hz/50

Hz/63 Hz/80 Hz/100 Hz/125 Hz/160

Hz/200 Hz/250 Hz

Slope: -6 dB/oct, -12 dB/oct, -18 dB/

oct, -24 dB/oct, OFF

Low pass filter (MID) (Network mode):

Frequency: 1.25 kHz/1.6 kHz/2 kHz/

2.5 kHz/3.15 kHz/4 kHz/5 kHz/6.3 kHz/

8 kHz/10 kHz/12.5 kHz

Slope: -6 dB/oct, -12 dB/oct, -18 dB/

oct, -24 dB/oct, OFF

Subwoofer (Network mode):

Frequency: 25 Hz/31.5 Hz/40 Hz/50

Hz/63 Hz/80 Hz/100 Hz/125 Hz/160

Hz/200 Hz/250 Hz

Slope: -12 dB/oct, -18 dB/oct, -24 dB/

oct, -30 dB/oct, -36 dB/oct, OFF

Gain: +10 dB to -24 dB (1 dB step)

Phase: Normal/Reverse

Speaker level (Network mode):

+10 dB to -24 dB (1 dB step)

Time alignment (Network mode):

0 cm to 350 cm (2.5 cm/Step)

Bass boost (Network mode):

Gain: +12 dB to 0 dB

### CD player

System: Compact disc audio system

Usable discs: Compact disc

Signal-to-noise ratio: 94 dB (1 kHz) (IEC-A network)

Number of channels: 2 (stereo)

MP3 decoding format: MPEG-1 & 2 Audio Layer 3

WMA decoding format: Ver. 7, 7.1, 8, 9, 10, 11 (2 ch audio) (Windows Media Player)

AAC decoding format: MPEG-4 AAC (iTunes encoded only) (Ver. 10.6 and earlier)

WAV signal format: Linear PCM & MS

ADPCM (Non-compressed)

### USB

USB standard specification: USB 2.0 full speed

Maximum current supply: 1 A

USB Protocol:

- MSC (Mass Storage Class)

- MTP (Media Transfer Protocol)

- AOA (Android Open Accessory) 2.0

File system: FAT12, FAT16, FAT32

MP3 decoding format: MPEG-1 & 2 Audio Layer 3

WMA decoding format: Ver. 7, 7.1, 8, 9, 10, 11 (2 ch audio) (Windows Media Player)

AAC decoding format: MPEG-4 AAC (iTunes encoded only) (Ver. 10.6 and earlier)

FLAC decoding format: v1.3.0 (Free Lossless Audio Codec)

WAV signal format: Linear PCM & MS ADPCM (Non-compressed)

### FM tuner

Frequency range: 87.5 MHz to 108.0 MHz

Usable sensitivity: 11 dBf (1.0 μV/75 Ω, mono, S/N: 30 dB)

Signal-to-noise ratio: 72 dB (IEC-A network)

### MW tuner

Frequency range: 531 kHz to 1 602 kHz

Usable sensitivity: 25 μV (S/N: 20 dB)

Signal-to-noise ratio: 62 dB (IEC-A network)

### LW tuner

Frequency range: 153 kHz to 281 kHz

Usable sensitivity: 28 μV (S/N: 20 dB)

Signal-to-noise ratio: 62 dB (IEC-A network)

### DAB tuner

Frequency range (Band III): 174.928 MHz to 239.200 MHz (5 A to 13 F)

Frequency range (L Band): 1 452.960 MHz to 1 490.624 MHz (LA to LW)

Usable sensitivity (Band III): -100 dBm

Usable sensitivity (L Band): -100 dBm

Signal-to-noise ratio: 85 dB

## Bluetooth

Version: Bluetooth 3.0 certified

Output power: +4 dBm Maximum (Power class 2)

Frequency band(s): 2 400 MHz to 2 483.5 MHz

Bluetooth profiles:

GAP (Generic Access Profile)

SDAP (Service Discovery Application Profile)

HFP (Hands Free Profile) 1.6

PBAP (Phone Book Access Profile)

A2DP (Advanced Audio Distribution Profile)

AVRCP (Audio/Video Remote Control Profile) 1.5

SPP (Serial Port Profile) 1.1

### NOTE

Specifications and the design are subject to modifications without notice.

# Table des matières

Avant de commencer .....	2
Mise en route .....	3
Radiodiffusion numérique (Digital Audio Broadcasting – DAB)....	5
Radio.....	6
CD/USB/iPod/AUX.....	7
Bluetooth .....	9
Mode d'application.....	12
Spotify® .....	13
Utilisation de Pioneer ARC APP .....	14
Réglages audio .....	15
Réglages .....	15
Réglages FUNCTION .....	16
Réglages AUDIO.....	17
Réglages SYSTEM .....	18
Réglages ILLUMINATION.....	20
Réglages MIXTRAX.....	20
Raccordements/Installation.....	21
Informations complémentaires.....	24

## À propos de ce mode d'emploi :

- Parmi les instructions suivantes, les clés USB ou les lecteurs audio USB sont collectivement désignés sous le nom de « périphérique USB ».
- Dans ce mode d'emploi, les iPod et les iPhone sont collectivement désignés sous le nom d'« iPod ».

# Avant de commencer

Nous vous remercions d'avoir acheté cet appareil PIONEER

Pour garantir une utilisation correcte, lisez bien ce mode d'emploi avant d'utiliser cet appareil. Il est particulièrement important que vous lisiez et respectiez les indications **ATTENTION** et **PRÉCAUTION** de ce mode d'emploi. Conservez-le dans un endroit sûr et facilement accessible pour toute consultation ultérieure.



Si vous souhaitez vous débarrasser de cet appareil, ne le mettez pas à la poubelle avec vos ordures ménagères. Il existe un système de collecte séparé pour les appareils électroniques usagés, qui doivent être récupérés, traités et recyclés conformément à la législation.

Dans les états membres de l'UE, en Suisse et en Norvège, les foyers domestiques peuvent rapporter leurs produits électroniques usagés gratuitement à des points de collecte spécifiés ou à un revendeur (sous réserve d'achat d'un produit similaire).

Dans les pays qui ne sont pas mentionnés ci-dessus, veuillez contacter les autorités locales pour vous informer de la méthode correcte de mise au rebut.

En agissant ainsi vous assurerez que le produit que vous mettez au rebut est soumis au processus de traitement, de récupération et de recyclage nécessaire et évitez ainsi les effets négatifs potentiels sur l'environnement et la santé publique.

## ⚠ ATTENTION

- **N'essayez pas d'installer cet appareil ou d'en faire l'entretien vous-même. L'installation ou l'entretien de cet appareil par des personnes sans formation et sans expérience en équipement électronique et en accessoires automobiles peut être dangereux et vous exposer à des risques d'électrocution ou à d'autres dangers.**
- N'essayez pas de démonter ou de modifier cet appareil. Veuillez à quitter la route et garer votre véhicule en lieu sûr avant d'essayer d'utiliser les commandes de l'appareil.

## ⚠ PRÉCAUTION

- Ne laissez pas cet appareil entrer en contact avec de l'humidité et/ou des liquides. Cela pourrait provoquer une décharge électrique. Tout contact avec des liquides pourrait également provoquer des dommages, de la fumée et une surchauffe de l'appareil.
- Maintenez le niveau d'écoute à une valeur telle que vous puissiez entendre les sons provenant de l'extérieur.
- Le Pioneer CarStereo-Pass est utilisable seulement en Allemagne.
- Ce produit est évalué sous des conditions climatiques modérées et tropicales conformément à la norme CEI 60065 sur les Appareils audio, vidéo et appareils électroniques analogues - Exigences de sécurité.



#### PRÉCAUTION

Cet appareil est un produit laser de Classe 1, classé selon l'article IEC 60825-1:2007 relatif à la Sécurité des produits laser.

APPAREIL À LASER DE CLASSE 1

#### Si vous rencontrez des problèmes

En cas d'anomalie, veuillez contacter votre revendeur ou le centre d'entretien agréé par PIONEER le plus proche.

## Mise en route

### Fonctionnement de base

#### FH-X840DAB

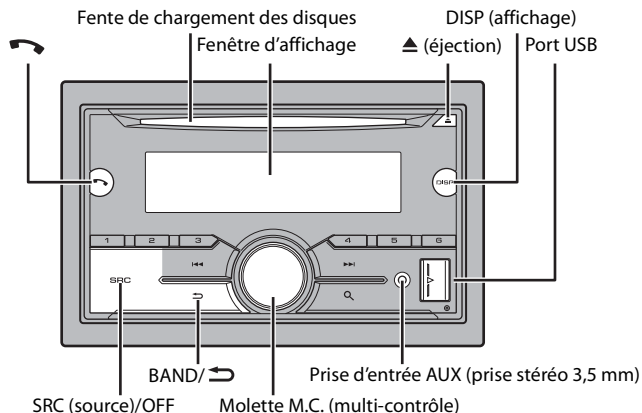

#### Télécommande en option

La télécommande CD-SR110 est vendue séparément.

### Opérations fréquemment utilisées

Objectif	Opération
Mettre l'appareil sous tension*	Appuyez sur <b>SRC/OFF</b> pour mettre l'appareil sous tension. Appuyez longuement sur <b>SRC/OFF</b> pour mettre l'appareil hors tension.
Régler le volume	Tournez la molette <b>M.C.</b> .
Sélectionner une source	Appuyez plusieurs fois sur <b>SRC/OFF</b> .
Modifier les informations d'affichage	Appuyez plusieurs fois sur <b>DISP</b> .
Revenir à l'affichage/la liste précédent(e)	Appuyez sur <b>BAND/</b> ↵.
Revenir à l'affichage normal à partir du menu	Appuyez longuement sur <b>BAND/</b> ↵.
Répondre/mettre fin à un appel	Appuyez sur 📞.

\* Si le fil bleu/blanc de l'appareil est relié à la borne de commande du relais d'antenne automatique du véhicule, l'antenne se déploie lorsque la source de cet appareil est mise en service. Pour rétracter l'antenne, mettez la source hors service.

### Indication de l'affichage

Indication	Description
▶	Apparaît lorsqu'il existe un niveau inférieur de menu ou de dossier.
📱	Apparaît lorsqu'un téléphone Bluetooth est connecté à cet appareil via HFP (Hands Free Profile) (page 9) et clignote lorsque le téléphone est en attente.
🎵	Apparaît lorsqu'un lecteur audio Bluetooth est connecté à cet appareil via A2DP (Advanced Audio Distribution Profile) (page 9).
🔍	Apparaît lorsque vous appuyez sur la touche 🔍.
TP	Apparaît lorsqu'un programme d'informations routières est capté.
TA	Apparaît lorsque la fonction TA (informations routières) est activée (page 16).
<b>S.R.trv</b>	Apparaît lorsque le sound retriever (correcteur de son compressé) est en service (page 17).
🎲	Apparaît lorsque la lecture aléatoire est en service (sauf lorsque BT AUDIO est sélectionné en tant que source).
🔄	Apparaît lorsque la lecture répétée est en service (sauf lorsque BT AUDIO est sélectionné en tant que source).
📱	Apparaît lorsque la fonction de commande d'iPod est en service (page 8).

Indication	Description
	Apparaît lorsqu'une connexion Bluetooth est établie (page 9).

## Réinitialisation du microprocesseur

Le microprocesseur doit être réinitialisé dans les cas suivants :

- Avant la mise en service de cet appareil une fois celui-ci installé
- Si l'appareil ne fonctionne pas correctement
- Lorsque des messages inhabituels ou d'erreur s'affichent

**1 Appuyez sur le bouton RESET avec la pointe d'un stylo ou tout autre instrument pointu.**

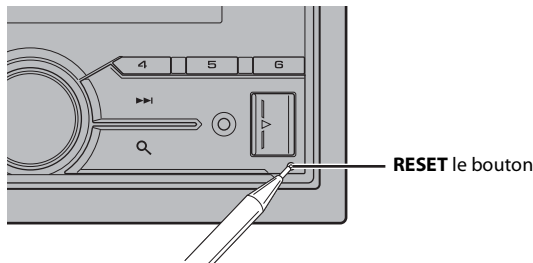

## Menu de configuration

Lorsque vous mettez le contact sur ON après avoir installé l'appareil, le menu de configuration apparaît sur l'affichage.

### ATTENTION

Veillez ne pas utiliser l'appareil en mode standard lorsqu'une enceinte en mode réseau est branchée à l'appareil. Veillez ne pas utiliser l'appareil en mode réseau lorsqu'une enceinte en mode standard est branchée à l'appareil. Vous pourriez endommager les enceintes.

**1 Tournez la molette M.C. pour sélectionner les options, puis appuyez pour valider.**  
Pour passer à l'option de menu suivante, vous devez valider votre sélection.

Élément de menu	Description
<b>LANGUAGE</b> [ENG] (anglais), [PYC] (russe), [TUR] (turc)	Sélectionnez la langue d'affichage des informations textuelles à partir d'un fichier audio compressé.

Élément de menu	Description
<b>CLOCK SET</b>	Réglez l'horloge. <b>1</b> Tournez la molette <b>M.C.</b> pour régler l'heure, puis appuyez pour valider. L'indicateur passe automatiquement au réglage des minutes. <b>2</b> Tournez la molette <b>M.C.</b> pour régler les minutes, puis appuyez pour valider.
<b>FM STEP</b> [100], [50]	Sélectionnez l'incrément d'accord FM à partir de 100 kHz ou de 50 kHz.
<b>DAB ANT PW</b> [ON]  [OFF]	Fournissez l'alimentation à une antenne DAB. À sélectionner lorsque vous utilisez l'antenne DAB en option (AN-DAB1, vendue séparément) avec l'appareil.  Aucune alimentation n'est fournie à une antenne DAB. À sélectionner lorsque vous utilisez une antenne passive sans amplificateur.
<b>SPEAKER MODE</b> [STANDARD], [NETWORK]	Commutez entre deux modes de fonctionnement : le mode réseau bidirectionnel (NETWORK) et le mode standard (STANDARD) en fonction des branchements que vous avez établis. Pour obtenir de plus amples informations concernant les modes de fonctionnement, voir page 15. Une fois le mode approprié sélectionné, tournez la molette <b>M.C.</b> pour sélectionner [YES], puis appuyez pour valider. <ul style="list-style-type: none"> <li>• Vous ne pourrez pas finaliser le menu de configuration sans régler le [SPEAKER MODE].</li> <li>• Une fois le mode de sortie paramétré, vous ne pourrez pas modifier cette option sauf si les réglages standard de ce produit sont rétablis. Veuillez rétablir les réglages standard pour changer l'option mode de sortie (reportez-vous au SYSTEM RESET sur page 5).</li> </ul>

- 2 [QUIT :YES] apparaît lorsque tous les réglages sont terminés.**  
Pour revenir au premier élément du menu de configuration, tournez la molette **M.C.** pour sélectionner [QUIT :NO], puis appuyez pour valider.
- 3 Appuyez sur la molette M.C. pour valider les réglages.**  
Lorsque [DAB ANT PW] est réglé sur [ON], [UPDATING LIST] s'affiche et la liste de service est mise à jour.

### REMARQUE

Ces paramètres autres que [SPEAKER MODE] peuvent être ajustés à tout moment à partir des réglages du SYSTEM (page 18) et des réglages INITIAL (page 5).

## Annulation de l'affichage de démonstration (DEMO OFF)

- 1 Appuyez sur la molette M.C. pour afficher le menu principal.
- 2 Tournez la molette M.C. pour sélectionner [SYSTEM], puis appuyez pour valider.
- 3 Tournez la molette M.C. pour sélectionner [DEMO OFF], puis appuyez pour valider.
- 4 Tournez la molette M.C. pour sélectionner [YES], puis appuyez pour valider.

## Réglages INITIAL

- 1 Appuyez longuement sur SRC/OFF jusqu'à ce que l'appareil se mette hors tension.
- 2 Appuyez longuement sur SRC/OFF pour afficher le menu principal.
- 3 Tournez la molette M.C. pour sélectionner [INITIAL], puis appuyez pour valider.
- 4 Tournez la molette M.C. pour sélectionner une option, puis appuyez pour valider.



Élément de menu	Description
<b>FM STEP</b> [100], [50]	Sélectionnez l'incrément d'accord FM à partir de 100 kHz ou de 50 kHz.
<b>REAR-SP</b> [FUL] [SW]	À sélectionner lorsqu'un haut-parleur à gamme étendue est relié aux fils de sortie du haut-parleur arrière. À sélectionner lorsqu'un haut-parleur d'extrêmes graves est directement relié aux fils de sortie du haut-parleur arrière sans amplificateur auxiliaire.
<b>SYSTEM UPDATE</b> [SYSTEM INFO], [S/W UPDATE]	Sélectionnez [SYSTEM INFO] pour valider les dernières informations relatives au système de cet appareil. Sélectionnez [S/W UPDATE] pour effectuer la dernière mise à jour des logiciels de l'appareil et réinitialiser ses réglages. Pour obtenir de plus amples informations sur les derniers logiciels et mises à jour, veuillez vous rendre sur notre site Web.

Élément de menu	Description
<b>DAB ANT PW</b> [ON] [OFF]	Fournissez l'alimentation à une antenne DAB. À sélectionner lorsque vous utilisez l'antenne DAB en option (AN-DAB1, vendue séparément) avec l'appareil. Aucune alimentation n'est fournie à une antenne DAB. À sélectionner lorsque vous utilisez une antenne passive sans amplificateur.
<b>SYSTEM RESET</b> [YES], [CANCEL]	Sélectionnez [YES] pour réinitialiser les réglages de l'appareil. L'appareil redémarre automatiquement. (Certains réglages sont conservés même après la réinitialisation de l'appareil.)



## Radiodiffusion numérique (Digital Audio Broadcasting – DAB)

Pour capter des signaux DAB, branchez à l'appareil une antenne DAB (AN-DAB1) (vendue séparément).



## Recherche d'un composant de service ou d'une station

- 1 Appuyez sur SRC/OFF pour sélectionner [DIGITAL RADIO].
- 2 Appuyez sur BAND/  pour sélectionner la bande [D1], [D2] ou [D3].
- 3 Appuyez sur /  pour sélectionner un composant de service ou une station.

### REMARQUE



Appuyez longuement sur / , puis relâchez pour rechercher un service disponible. Le balayage s'arrête lorsque l'appareil capte un service.

## Pour sélectionner un composant de service ou une station dans des listes de services

- 1 Pendant la réception DAB, appuyez sur .  
Affiche une liste de l'ensemble des composants de service/stations. Appuyez à nouveau sur  pour rechercher un composant de service ou une station par ordre alphabétique.



- 2 Sélectionnez un composant de service ou une station dans la liste que vous avez sélectionnée, puis appuyez sur la molette M.C. pour valider.

#### REMARQUE



Vous pouvez mettre à jour la liste de services en appuyant longuement sur . Pour annuler la mise à jour, appuyez à nouveau longuement sur .

## Présélection de composants de service/stations

### Pour mémoriser des composants de service/stations

- 1 Lorsque vous captez le composant de service ou la station que vous souhaitez mémoriser, appuyez longuement sur l'une des touches numériques (1/  à 6/ ) jusqu'à ce qu'elle cesse de clignoter.

### Pour récupérer des composants de service/stations

- 1 Sélectionnez la bande, puis appuyez sur l'une des touches numériques (1/  à 6/ )



## Fonctions de pause/décalage temporel

L'appareil mémorise automatiquement les émissions récentes. La capacité de mémoire de cet appareil varie selon le débit binaire du composant de service ou de la station utilisée. La capacité de mémoire approximative est de cinq minutes pour 192 kbit/s.

### Pour mettre sur pause/repandre la lecture

- 1 Lorsque vous captez le composant de service ou la station, appuyez longuement sur DISP.



### Pour utiliser la fonction de décalage temporel

- 1 Lorsque vous captez le composant de service ou la station, appuyez longuement sur BAND/ .
- 2 Appuyez sur  (retour en arrière d'une minute)/  (saut en avant d'une minute) pour ajuster le point de lecture.

## Radio

Les fréquences du syntoniseur de cet appareil sont destinées à une utilisation en Europe de l'Ouest, Asie, Moyen-Orient, Afrique et Océanie. Son utilisation dans d'autres régions peut se traduire par une réception de mauvaise qualité. La fonction RDS (Radio Data System) n'est opérationnelle que dans les régions où des signaux RDS sont diffusés pour les stations FM.



## Réception des stations présélectionnées

- 1 Appuyez sur SRC/OFF pour sélectionner [RADIO].
- 2 Appuyez sur BAND/  pour sélectionner la bande [FM1], [FM2], [FM3], [MW] ou [LW].
- 3 Appuyez sur l'une des touches numériques (1/  à 6/ )



#### REMARQUE

Vous pouvez sélectionner une chaîne prédéfinie en appuyant sur  et en tournant la molette M.C.

#### CONSEIL







Les touches   peuvent également servir à sélectionner une station préréglée lorsque [SEEK] est réglé sur [PCH] dans les réglages FUNCTION (page 16).

## Mémoire des meilleures stations (BSM)

Les six stations les plus puissantes sont mémorisées sur les touches numériques (1/  à 6/ )

- 1 Après avoir sélectionné la bande, appuyez sur la molette M.C. pour afficher le menu principal.
- 2 Tournez la molette M.C. pour sélectionner [FUNCTION], puis appuyez pour valider.
- 3 Tournez la molette M.C. pour sélectionner [BSM], puis appuyez pour valider.

## Pour rechercher une station manuellement

- 1 Après avoir sélectionné la bande, appuyez sur   pour sélectionner une station.  
Appuyez longuement sur  , puis relâchez pour rechercher une station disponible. Le balayage s'arrête lorsque l'appareil capte une station. Pour annuler l'accord par recherche, appuyez sur  .

## REMARQUE

[SEEK] doit être réglé sur [MAN] dans les réglages FUNCTION (page 16).

## Pour mémoriser des stations manuellement

- 1 Lorsque vous captez la station que vous souhaitez mémoriser, appuyez longuement sur l'une des touches numériques (1/∧ à 6/↵) jusqu'à ce qu'elle cesse de clignoter.

## REMARQUE

Vous pouvez sélectionner une chaîne prédéfinie en appuyant sur  et en tournant la molette **M.C.**. Dès que vous avez sélectionné une chaîne, appuyez longuement sur la molette **M.C.** pour mémoriser une station.

## Utilisation des fonctions PTY

L'appareil recherche une station diffusant des informations PTY (type de programme).

- 1 Appuyez longuement sur  pendant la réception FM.
- 2 Tournez la molette **M.C.** pour sélectionner le type de programme [NEWS/INFO], [POPULAR], [CLASSICS] ou [OTHERS].
- 3 Appuyez sur la molette **M.C.**.  
L'appareil continue à rechercher une station. Lorsqu'il en trouve une, son nom de service de programme s'affiche.

## REMARQUES

- Pour annuler la recherche, appuyez sur la molette **M.C.**.
- Le programme de certaines stations peut différer de celui qu'indique le PTY transmis.
- Si aucune station ne diffuse le type de programme que vous recherchez, [NOT FOUND] s'affiche pendant environ deux secondes, puis le syntoniseur revient à la station de départ.

## CD/USB/iPod/AUX

### Lecture

Débranchez le casque ou les écouteurs du périphérique avant de raccorder ce dernier à l'appareil.

## CD

- 1 Insérez un disque dans la fente de chargement des disques en orientant l'étiquette vers le haut.

Pour éjecter un disque, arrêtez d'abord la lecture avant d'appuyer sur .

## Périphériques USB (y compris Android™)/iPod

- 1 Ouvrez le cache du port USB.
- 2 Raccordez le périphérique USB/l'iPod à l'aide d'un câble approprié.

## REMARQUE

Pour basculer automatiquement sur une source [USB] lorsqu'un périphérique USB/iPod est connecté à l'appareil, réglez [USB AUTO] sur [ON] dans les paramètres SYSTEM (page 19).

## PRÉCAUTION

Utilisez un câble USB Pioneer en option (CD-U50E) pour raccorder le périphérique USB, car tout périphérique raccordé directement à l'appareil dépasse de ce dernier, ce qui peut être dangereux.

Avant de retirer le périphérique, arrêtez la lecture.

## Connexions AOA

Pour plus de détails sur la connexion AOA, voir page 14.

## Connexion MTP

Il est possible de connecter un périphérique Android (utilisant le système d'exploitation Android 4.0 ou une version supérieure) via une connexion MTP à l'aide du câble fourni avec le périphérique. Toutefois, selon le périphérique connecté et les numéros des fichiers qu'il contient, il se peut que la lecture de fichiers audio/morceaux soit impossible via MTP. Notez que la connexion MTP n'est pas compatible avec les formats de fichier WAV et FLAC, et qu'elle ne peut pas être utilisée avec la fonction MIXTRAX.

## REMARQUE

Si vous utilisez une connexion MTP, vous devez régler [ANDROID WIRED] sur [MEMORY] dans les paramètres SYSTEM (page 19).

## AUX

- 1 Insérez la mini-fiche stéréo dans la prise d'entrée AUX.
- 2 Appuyez sur **SRC/OFF** pour sélectionner la source [AUX].

## REMARQUE

Si [AUX] est réglé sur [OFF] dans les réglages SYSTEM, il est impossible de sélectionner [AUX] en tant que source (page 19).

## Opérations

Vous pouvez procéder à différents ajustements dans les réglages FUNCTION (page 16).

Notez que les opérations suivantes ne fonctionnent pas pour un périphérique AUX. Pour utiliser un périphérique AUX, utilisez le périphérique proprement dit.

Objectif	Opération
Sélectionner un dossier/album*1	Appuyez sur 1/  ou 2/ .
Sélectionner une piste/un morceau (chapitre)	Appuyez sur  ou .
Avance ou retour rapide*2	Appuyez longuement sur  ou .
Rechercher un fichier dans une liste	<ol style="list-style-type: none"> <li>1 Appuyez sur  pour afficher la liste.</li> <li>2 Tournez la molette <b>M.C.</b> pour sélectionner la catégorie ou le nom de fichier (dossier) de votre choix, puis appuyez pour valider.</li> <li>3 Tournez la molette <b>M.C.</b> pour sélectionner le fichier de votre choix, puis appuyez pour valider. La lecture démarre.</li> </ol>
Afficher une liste de fichiers dans la catégorie/le dossier sélectionné(e)*1	Appuyez sur la molette <b>M.C.</b> lorsqu'une catégorie/un dossier est sélectionné(e).
Lire un morceau de la catégorie/du dossier sélectionné(e)*1	Appuyez longuement sur la molette <b>M.C.</b> lorsqu'une catégorie/un dossier est sélectionné(e).
Recherche alphabétique (iPod uniquement)	<ol style="list-style-type: none"> <li>1 Appuyez sur  pour afficher la liste.</li> <li>2 Tournez la molette <b>M.C.</b> pour sélectionner la liste de catégories de votre choix, puis appuyez sur  pour accéder au mode de recherche alphabétique. (Pour accéder au mode de recherche alphabétique, vous pouvez également tourner deux fois la molette <b>M.C.</b>)</li> <li>3 Tournez la molette <b>M.C.</b> pour sélectionner une lettre, puis appuyez pour afficher la liste alphabétique. Pour annuler la recherche alphabétique, appuyez sur <b>BAND/</b> .</li> </ol>
Lecture répétée	Appuyez sur 6/ .
Lecture aléatoire	Appuyez sur 5/ .
Lecture aléatoire de toutes les pistes (iPod uniquement)	Appuyez longuement sur 5/ .
Pause/Reprise de la lecture	Appuyez sur 4/PAUSE.

Objectif	Opération
Retour au dossier racine (CD/USB uniquement)*1	Appuyez longuement sur .
Commutation entre les modes audio compressé et CD-DA (CD uniquement)	Appuyez sur <b>BAND/</b> .

\*1 Fichiers d'audio compressé uniquement

\*2 Si vous utilisez la fonction avance ou retour rapide au moment de la lecture d'un fichier VBR, la durée de lecture peut ne pas être correcte.

## Fonctions utiles pour iPod

### Mode de lecture en lien

Vous pouvez accéder à des morceaux en vous basant sur l'artiste, l'album ou le genre en cours de lecture.

**1 Pendant l'écoute d'un morceau, appuyez longuement sur pour entrer en mode de lecture en lien.**

**2 Tournez la molette **M.C.** pour sélectionner le mode ([ARTIST], [ALBUM], [GENRE]), puis appuyez pour valider.**

Le morceau/l'album sélectionné est lu après le morceau en cours de lecture.

### REMARQUE

Le morceau/l'album sélectionné peut être annulé si vous utilisez d'autres fonctions que le mode de lecture en lien (ex. : avance et retour rapides).

### Commande d'un iPod

Vous pouvez commander l'appareil via un iPod raccordé.

Les modèles d'iPod suivants ne sont pas compatibles avec cette fonction.

- iPod nano 1e génération, iPod avec vidéo

**1 Appuyez sur **BAND/** en cours de lecture, puis sélectionnez le mode de commande.**

**[CONTROL iPod]** : la fonction iPod de l'appareil peut être activée à partir de l'iPod raccordé.

**[CONTROL AUDIO]** : la fonction iPod de l'appareil ne peut être activée que par les touches situées sur l'appareil. Dans ce mode, il est impossible de mettre l'iPod raccordé sous ou hors tension.

### REMARQUES

- La commutation du mode de commande sur [CONTROL iPod] met en pause la lecture d'un morceau. Utilisez l'iPod raccordé pour reprendre la lecture.

- Les opérations suivantes sont toujours accessibles à partir de l'appareil, même si le mode de commande est réglé sur [CONTROL iPod].
  - Pause, avance/retour rapide, sélection d'un morceau/chapitre
- Le volume ne peut être réglé qu'à partir de cet appareil.

## À propos de MIXTRAX (USB/iPod uniquement)

La fonction MIXTRAX crée un mélange ininterrompu de pistes de votre bibliothèque musicale, agrémenté d'effets d'éclairage. Pour plus de détails sur les réglages de MIXTRAX, voir page 20.

### REMARQUES

- Cette fonction n'est pas compatible avec un périphérique Android connecté via MTP.
- Selon le fichier/morceau, il se peut que les effets sonores soient indisponibles.
- Désactivez la fonction MIXTRAX si les effets d'éclairage qu'elle produit vous gênent dans votre conduite.

**1** Appuyez sur **3/MIX** pour activer/désactiver MIXTRAX.

# Bluetooth

## Connexion Bluetooth

### Important

Si au moins trois périphériques Bluetooth (ex. : un téléphone et un lecteur audio séparé) sont connectés, il se peut qu'ils ne fonctionnent pas correctement.

- 1** Activez la fonction Bluetooth du périphérique.
- 2** Appuyez sur  pour afficher le menu de téléphone.
- 3** Tournez la molette M.C. pour sélectionner [BT SETTING], puis appuyez pour valider.
- 4** Tournez la molette M.C. pour sélectionner [ADD DEVICE], puis appuyez pour valider.  
L'appareil commence à rechercher les périphériques disponibles, puis les affiche dans la liste des périphériques.
  - Pour annuler la recherche, appuyez sur la molette **M.C.**
  - Si le périphérique de votre choix ne se trouve pas dans la liste, sélectionnez [RE-SEARCH].
  - Si aucun périphérique n'est disponible, [NOT FOUND] s'affiche.

**5** Tournez la molette M.C. pour sélectionner un périphérique dans la liste des périphériques, puis appuyez pour valider.

Appuyez longuement sur la molette **M.C.** pour commuter les informations de périphérique affichées entre le nom du périphérique et l'adresse du périphérique Bluetooth.

**6** Sélectionnez [Pioneer BT Unit] qui s'affiche sur le périphérique.

**7** Assurez-vous que le même numéro à 6 chiffres apparaît sur cet appareil et le périphérique, puis sélectionnez « Oui » sur le périphérique.

### REMARQUES

- [DEVICE FULL] apparaît si l'appareil a déjà été appairé à trois autres périphériques. Dans ce cas, supprimez l'un des périphériques appairés. Voir [DEL DEVICE] ou [GUEST MODE] dans les paramètres Bluetooth (page 9).
- Selon le périphérique, le code PIN peut être requis à l'étape 7. Dans ce cas, saisissez [0000].

### CONSEIL

La connexion Bluetooth est également possible en détectant l'appareil avec le périphérique Bluetooth. Pour ce faire, il faut régler [VISIBLE] dans les paramètres Bluetooth sur [ON]. Pour plus de détails sur les opérations d'un périphérique Bluetooth, consultez le mode d'emploi fourni avec le périphérique Bluetooth.

## Réglages Bluetooth

Élément de menu	Description
<b>DEVICELIST</b>	Affichez la liste des périphériques Bluetooth appairés. « * » apparaît sur le nom de périphérique lorsque la connexion Bluetooth est établie.
<b>DEL DEVICE</b> [DELETE YES], [DELETE NO]	Supprimez les informations de périphérique.
<b>ADD DEVICE</b>	Enregistrez un nouveau périphérique.
<b>A.CONN</b> [ON], [OFF]	Sélectionnez [ON] pour vous connecter automatiquement à un périphérique Bluetooth.
<b>VISIBLE</b> [ON], [OFF]	Sélectionnez [ON] pour qu'un périphérique Bluetooth puisse détecter l'appareil lorsque ce dernier est connecté via Bluetooth à un autre périphérique.

Élément de menu	Description
<b>PIN CODE</b>	Changez de code PIN. <b>1</b> Appuyez sur la molette <b>M.C.</b> pour afficher le mode de réglage. <b>2</b> Tournez la molette <b>M.C.</b> pour sélectionner un nombre. <b>3</b> Appuyez sur la molette <b>M.C.</b> pour déplacer le curseur sur la position suivante. <b>4</b> Après avoir saisi le code PIN, appuyez longuement sur la molette <b>M.C.</b> . Après avoir saisi le code PIN, appuyez sur la molette <b>M.C.</b> pour revenir à l'affichage de saisie du code PIN et changer de code PIN.
<b>DEV. INFO</b>	Commutez les informations de périphérique sur l'affichage entre le nom du périphérique et l'adresse du périphérique Bluetooth.
<b>GUEST MODE</b> [ON], [OFF]	Sélectionnez [ON] pour passer automatiquement à l'écran [DEL DEVICE] lorsque l'appareil a déjà été appairé avec trois périphériques.
<b>A.PAIRING</b> [ON], [OFF]	Sélectionnez [ON] pour appairer automatiquement l'appareil et un iPhone lorsqu'un iPhone est connecté à l'appareil via USB. (Cette fonction peut ne pas être disponible suivant la version d'iOS que vous utilisez.)



## Téléphone Bluetooth

Établissez d'abord une connexion Bluetooth avec le téléphone Bluetooth (page 9). Il est possible de connecter simultanément jusqu'à deux téléphones Bluetooth.

### 🔔 Important

- Si vous laissez l'appareil en veille pour vous connecter à votre téléphone via Bluetooth lorsque le moteur ne tourne pas, vous risquez d'épuiser la batterie du véhicule.
- Assurez-vous de garer votre véhicule en lieu sûr et de serrer le frein à main avant utilisation.

## Pour passer un appel téléphonique

- 1 Appuyez sur  pour afficher le menu de téléphone.**  
Lorsque deux téléphones sont connectés, un nom de téléphone apparaît en premier, suivi d'un menu de téléphone. Pour commuter sur un autre téléphone, appuyez à nouveau sur .
- 2 Tournez la molette M.C. pour sélectionner [RECENTS] ou [PHONE BOOK], puis appuyez pour valider.**  
Si vous sélectionnez [PHONE BOOK], passez à l'étape 4.

- 3 Tournez la molette M.C. pour sélectionner [MISSED], [DIALLED] ou [RECEIVED], puis appuyez pour valider.**
- 4 Tournez la molette M.C. pour sélectionner un nom ou un numéro de téléphone, puis appuyez pour valider.**  
L'appel téléphonique commence.





## Pour répondre à un appel entrant

- 1 Appuyez sur  lorsque vous recevez un appel.**

### CONSEIL

Lorsque deux téléphones sont connectés à l'appareil via Bluetooth et qu'il y a un appel entrant alors qu'un téléphone est déjà en cours d'appel, un message s'affiche. Pour répondre à cet appel entrant, vous devez mettre fin à l'appel existant.

## Opérations de base

Objectif	Opération
Terminer un appel	Appuyez sur  .
Refuser un appel entrant	Appuyez longuement sur  lorsque vous recevez un appel.
Commuter entre l'appel en cours et un appel en attente	Appuyez sur la molette <b>M.C.</b> .
Annuler un appel en attente	Appuyez longuement sur  .
Régler le volume de la voix de l'appelant (cette fonction est indisponible lorsque le mode privé est activé.)	Tournez la molette <b>M.C.</b> pendant l'appel.
Activer ou désactiver le mode privé	Appuyez sur <b>BAND/</b>  pendant l'appel.

## Pour présélectionner des numéros de téléphone

- 1 Sélectionnez un numéro dans un annuaire téléphonique ou un historique des appels.**
- 2 Appuyez longuement sur l'une des touches numériques (1/∧ à 6/↩).**  
Le contact est mémorisé sous le numéro de présélection choisi.

Pour passer un appel à l'aide d'un numéro de présélection, appuyez sur l'une des touches numériques (1/∧ à 6/↩), puis appuyez sur la molette **M.C.**.



## Reconnaissance vocale (pour iPhone uniquement)

Cette fonction n'est disponible que si un iPhone équipé de la reconnaissance vocale est connecté à l'appareil via Bluetooth.

- Appuyez longuement sur  pour activer le mode de reconnaissance vocale.
- Appuyez sur la molette **M.C.**, puis parlez dans le microphone pour entrer les commandes vocales.

Pour quitter le mode de reconnaissance vocale, appuyez sur **BAND**/.

### REMARQUE

Pour plus de détails sur les fonctions de reconnaissance vocale, consultez le mode d'emploi de votre iPhone.

## Menu de téléphone

Élément de menu	Description
<b>RECENTS</b>	Affichez l'historique des appels manqués.
[MISSED]	
[DIALLED]	Affichez l'historique des appels effectués.
[RECEIVED]	Affichez l'historique des appels reçus.
<b>PHONE BOOK*1</b>	Affichez les contacts qui ont été transférés à partir de votre téléphone. Réglez [VISIBLE] dans les paramètres Bluetooth sur [ON] pour parcourir les contacts via cet appareil.
<b>PRESET 1-6</b>	Rappelez les numéros de téléphone présélectionnés. Vous pouvez également rappeler un numéro de téléphone présélectionné en appuyant sur l'une des touches de présélection (1/▲ à 6/➡).
<b>A.ANSR*2</b>	Sélectionnez [ON] pour répondre automatiquement à un appel entrant.
[ON], [OFF]	
<b>R.TONE</b>	Sélectionnez [ON] si la sonnerie n'est pas émise par les haut-parleurs du véhicule. Il se peut que cette fonction soit inopérante selon le téléphone connecté.
[ON], [OFF]	
<b>PB INVT</b>	Inversez l'ordre des noms dans l'annuaire téléphonique (vue des noms).

Élément de menu	Description
<b>PB A.SYNC</b>	Choisissez si vous souhaitez transférer automatiquement les contacts de votre téléphone lorsque celui-ci est connecté à l'appareil. <ul style="list-style-type: none"> <li>À la première connexion, les contacts de votre téléphone sont automatiquement transférés, quel que soit le paramètre [PB A.SYNC].</li> <li>Si vous passez de [ON] à [OFF], la synchronisation auto ne sera pas effectuée lors de la connexion suivante.</li> <li>Si vous passez de [OFF] à [ON], la synchronisation auto sera effectuée lorsque votre téléphone sera branché à l'appareil.</li> <li>Pendant la synchronisation auto, vous ne pouvez pas annuler la synchronisation, même si vous sélectionnez [OFF].</li> </ul>
[ON], [OFF]	
<b>BT SETTING</b>	Vous pouvez régler divers paramètres pour les connexions Bluetooth. Pour plus de détails sur les réglages Bluetooth, voir page 9.

- \*1 Normalement, les contacts de votre téléphone sont transférés automatiquement lorsque le téléphone est connecté. Dans le cas contraire, utilisez votre téléphone pour transférer les contacts.
- \*2 Si deux téléphones sont connectés, cette fonction est inopérante sur les appels entrants qui sont reçus lorsque l'un des téléphones est en cours d'appel.

## Audio Bluetooth

### Important

- Selon le lecteur audio Bluetooth connecté à cet appareil, les opérations disponibles sont limitées aux deux niveaux suivants :
  - Profil A2DP (Advanced Audio Distribution Profile) : vous ne pouvez écouter que des morceaux sur votre lecteur audio.
  - AVRCP (Audio/Video Remote Control Profile) : vous pouvez écouter, mettre sur pause, sélectionner un morceau, etc.
- Le son du lecteur audio Bluetooth est coupé lorsque le téléphone est utilisé.
- Lors de l'utilisation du lecteur audio Bluetooth, vous ne pouvez pas vous connecter automatiquement à un téléphone Bluetooth.
- Selon le type de lecteur audio Bluetooth connecté à cet appareil, l'affichage des opérations et informations de certaines fonctions peut ne pas être disponible.

- Établissez une connexion Bluetooth avec le lecteur audio Bluetooth.
- Appuyez sur **SRC/OFF** pour sélectionner la source [BT AUDIO].
- Appuyez sur **BAND**/ pour lancer la lecture.

## Opérations de base

Vous pouvez procéder à différents ajustements dans les réglages FUNCTION (page 16).

Objectif	Opération
Avance ou retour rapide	Appuyez longuement sur <b>◀◀</b> ou <b>▶▶</b> .
Sélectionner une piste	Appuyez sur <b>◀◀</b> ou <b>▶▶</b> .
Lecture répétée*	Appuyez sur <b>6/↺</b> .
Lecture aléatoire*	Appuyez sur <b>5/↻</b> .
Pause/Reprise de la lecture	Appuyez sur <b>4/PAUSE</b> .
Rechercher un fichier dans une liste	<ol style="list-style-type: none"> <li>1 Appuyez sur <b>🔍</b> pour afficher une liste.</li> <li>2 Tournez la molette <b>M.C.</b> pour sélectionner le nom de dossier de votre choix, puis appuyez pour valider.</li> <li>3 Tournez la molette <b>M.C.</b> pour sélectionner le fichier de votre choix, puis appuyez pour valider.</li> </ol> La lecture démarre.

\* Selon le périphérique connecté, il se peut que ces opérations soient indisponibles.

## Mode d'application

Vous pouvez écouter une application sur un périphérique iPhone/Android via cet appareil. Dans certains cas, vous pouvez commander une application en utilisant cet appareil.

Pour plus de détails sur les périphériques compatibles, visitez notre site Web.

### Important

L'utilisation d'applications tierces peut impliquer ou nécessiter la fourniture d'informations personnelles, que ce soit en créant un compte d'utilisateur ou une autre méthode ainsi que, pour certaines applications, la fourniture de données de géolocalisation. TOUTES LES APPLICATIONS TIERCES RELÈVENT DE L'ENTIÈRE RESPONSABILITÉ DES FOURNISSEURS, NOTAMMENT MAIS SANS S'Y LIMITER, LA COLLECTE ET LA PROTECTION DES DONNÉES UTILISATEUR ET LES BONNES PRATIQUES DE CONFIDENTIALITÉ. EN ACCÉDANT À UNE APPLICATION TIERCE, VOUS ACCÉPTEZ DE PRENDRE CONNAISSANCE DES CONDITIONS DE SERVICE ET DES RÈGLES DE CONFIDENTIALITÉ DES FOURNISSEURS. SI VOUS N'ACCÉPTEZ PAS LES CONDITIONS OU RÈGLES D'UN FOURNISSEUR OU SI VOUS N'ACCÉPTEZ PAS L'UTILISATION DES DONNÉES DE GÉOLOCALISATION, LE CAS ÉCHÉANT, N'UTILISEZ PAS CETTE APPLICATION TIERCE.

### Pour les utilisateurs d'iPhone

Cette fonction est compatible avec les iPhone et les iPod touch installés avec iOS 5.0 ou une version ultérieure.

### Pour les utilisateurs de périphérique Android

Cette fonction est compatible avec les périphériques sur lesquels est installé Android OS 2.3 ou une version ultérieure.

### REMARQUE

PIONEER DÉCLINE TOUTE RESPONSABILITÉ QUANT AUX APPLICATIONS OU AUX CONTENUS TIERS, Y COMPRIS, SANS S'Y LIMITER, QUANT À LEUR EXACTITUDE OU À LEUR EXHAUSTIVITÉ. LE CONTENU ET LA FONCTIONNALITÉ DE CES APPLICATIONS RELÈVENT DE LA SEULE RESPONSABILITÉ DU FOURNISSEUR DE L'APPLICATION.

## Lecture d'une application via cet appareil

- 1 **Connectez cet appareil au périphérique mobile.**
    - iPhone via USB (page 7)
    - iPhone/périphérique Android via Bluetooth (page 9)
  - 2 **Appuyez sur la molette M.C. pour afficher le menu principal.**
  - 3 **Tournez la molette M.C. pour sélectionner [SYSTEM], puis appuyez pour valider.**
  - 4 **Tournez la molette M.C. pour sélectionner [PHONE CONNECT], puis appuyez à nouveau pour valider.**
  - 5 **Tournez la molette M.C. pour sélectionner l'un des éléments suivants, puis appuyez pour valider.**
    - Sélectionnez [IPHONE/IPOD] pour iPhone.
    - Sélectionnez [ANDROID] pour un périphérique Android.
  - 6 **Tournez la molette M.C. pour sélectionner l'un des éléments suivants.**
    - Sélectionnez [WIRED] pour la connexion USB.
    - Sélectionnez [BLUETOOTH] pour la connexion Bluetooth.
- REMARQUE**  
En cas de modification des paramètres de connexion, un message apparaissant à l'écran vous en informera. Appuyez sur la molette **M.C.** et tournez-la **M.C.** pour sélectionner [SRC OFF :YES], puis appuyez à nouveau pour valider. L'appareil s'éteint automatiquement et les paramètres sont exécutés.
- 7 **Appuyez sur SRC/OFF pour sélectionner [APP].**
  - 8 **Activez le périphérique mobile pour lancer l'application.**

## Opérations de base

Vous pouvez procéder à différents ajustements dans les réglages FUNCTION (page 16).

Objectif	Opération
Sélectionner une piste	Appuyez sur <b>◀◀</b> ou <b>▶▶</b> .
Avance ou retour rapide	Appuyez longuement sur <b>◀◀</b> ou <b>▶▶</b> .
Pause/Reprise de la lecture	Appuyez sur <b>BAND/↺</b> .

Spotify est un service de diffusion de musique en continu non affilié à Pioneer. Des informations complémentaires sont disponibles sur <http://www.spotify.com>. L'application Spotify est disponible pour les smartphones compatibles ; veuillez consulter <https://support.spotify.com/> afin d'obtenir les dernières informations sur la compatibilité.

Pour profiter de Spotify pendant que vous conduisez, téléchargez d'abord l'application Spotify sur votre iPhone ou votre périphérique Android. Vous pouvez la télécharger sur iTunes App Store ou Google Play™. Optez pour un compte gratuit ou payant Premium, sur l'application ou sur [spotify.com](http://spotify.com). Un compte Premium vous permet d'accéder à davantage de fonctionnalités, comme l'écoute hors-ligne.

## Important

- Ce produit contient le logiciel Spotify qui fait l'objet de licences tierces que vous trouverez ici : [www.spotify.com/connect/third-party-licenses](http://www.spotify.com/connect/third-party-licenses).
- Pour obtenir de plus amples informations sur les pays et les régions où Spotify peut être utilisé, consultez <https://www.spotify.com/us/select-your-country/>.

## Écoute de Spotify

Mettez à jour le microprogramme de l'application Spotify à sa dernière version avant de l'utiliser.

### 1 Connectez cet appareil au périphérique mobile.

- iPhone via USB (page 7)
  - iPhone/périphérique Android via Bluetooth (page 9)
- Si vous sélectionnez une connexion USB, passez à l'étape 6.

### 2 Appuyez sur SRC/OFF pour sélectionner [SPOTIFY].

### 3 Appuyez longuement sur BAND/ pour afficher [PHONE CONNECT].

### 4 Tournez la molette M.C. pour sélectionner l'un des éléments suivants, puis appuyez pour valider.

- Sélectionnez [IPHONE/IPOD] pour iPhone.
- Sélectionnez [ANDROID] pour un périphérique Android.

### 5 Tournez la molette M.C. pour sélectionner [BLUETOOTH] pour le périphérique iPhone/Android via Bluetooth.

#### REMARQUE

En cas de modification des paramètres de connexion, un message apparaissant à l'écran vous en informera. Appuyez sur la molette M.C. et tournez-la M.C. pour sélectionner [SRC OFF :YES], puis appuyez à nouveau pour valider. L'appareil s'éteint automatiquement et les paramètres sont exécutés.

### 6 Appuyez sur SRC/OFF pour sélectionner [SPOTIFY].

### 7 Lancez l'application Spotify sur le périphérique mobile, puis lancez la lecture.

## Opérations de base

Vous pouvez procéder à différents ajustements dans les réglages FUNCTION (page 16).

#### REMARQUE

Les opérations disponibles peuvent varier selon le type de contenus (titres/albums/artistes/listes de lecture/radios) que vous souhaitez lire.

Objectif	Opération
Sauter une piste	Appuyez sur ◀◀ ou ▶▶.
Rechercher un titre dans une liste	<ol style="list-style-type: none"> <li>1 Appuyez sur 🔍 (liste) pour afficher la liste.</li> <li>2 Tournez la molette M.C. pour sélectionner la catégorie de votre choix, puis appuyez pour valider.</li> <li>3 Tournez la molette M.C. pour sélectionner le fichier de votre choix, puis appuyez pour valider. La lecture commence.</li> </ol>
Pause/Reprise de la lecture	Appuyez sur 4/PAUSE.
Pouces levés (uniquement pour la radio)	Appuyez sur 1/▲.
Pouces baissés (uniquement pour la radio)	Appuyez sur 2/▼.
Lecture aléatoire (uniquement pour les titres/albums/artistes/listes de lecture)	Appuyez sur 5/🎲.
Lecture répétée (uniquement pour les titres/albums/artistes/listes de lecture)	Appuyez sur 6/🔄.
Lancez une station de radio en fonction de la chanson en cours de lecture.	<ol style="list-style-type: none"> <li>1 Appuyez longuement sur 🔍 (liste) pour lancer une radio.</li> <li>2 Appuyez sur la molette M.C.</li> </ol> <ul style="list-style-type: none"> <li>• Cette fonction peut ne pas être disponible selon la chanson sélectionnée.</li> </ul>

#### REMARQUE

Certaines fonctions de Spotify ne peuvent pas être activées à partir de cet appareil.

# Utilisation de Pioneer ARC APP

Vous pouvez faire fonctionner l'appareil à partir de Pioneer ARC APP installé sur un périphérique iPhone/Android. Dans certains cas, vous pouvez commander des aspects de l'application, par exemple, la sélection de la source, la mise en pause, etc. à l'aide de l'appareil.

Pour plus de détails sur les opérations disponibles sur l'application, consultez la section d'aide de l'application.

## ⚠ ATTENTION

N'essayez pas d'utiliser l'application tout en conduisant. Veillez à quitter la route et à garer votre véhicule en lieu sûr avant d'essayer d'utiliser les commandes de l'application.

### Pour les utilisateurs d'iPhone

Cette fonction est compatible avec les iPhone (iPhone 5 ou version ultérieure) et iPod touch (5e et 6e générations) sur lesquels est installé le système d'exploitation iOS 8.0 ou une version ultérieure.

Vous pouvez télécharger Pioneer ARC APP sur iTunes App Store.

### Pour les utilisateurs de périphérique Android

Cette fonction est compatible avec les périphériques sur lesquels est installé Android OS 4.1 ou une version ultérieure et qui prennent également en charge les profils AOA (Android Open Accessory) 2.0.

Vous pouvez télécharger Pioneer ARC APP sur Google Play.

## REMARQUE

Certains périphériques Android connectés via AOA 2.0 risquent de ne pas fonctionner correctement ou d'émettre des sons en raison de leur conception logicielle propre, indépendamment de la version du système d'exploitation.

## Connectez-vous à Pioneer ARC APP

- 1 Connectez cet appareil au périphérique mobile.
  - iPhone/périphérique Android via USB (page 7)
  - iPhone/périphérique Android via Bluetooth (page 9)
- 2 Appuyez sur la molette **M.C.** pour afficher le menu principal.
- 3 Tournez la molette **M.C.** pour sélectionner [SYSTEM], puis appuyez pour valider.
- 4 Tournez la molette **M.C.** pour sélectionner [PHONE CONNECT], puis appuyez à nouveau pour valider.
- 5 Tournez la molette **M.C.** pour sélectionner l'un des éléments suivants, puis appuyez pour valider.

- Sélectionnez [IPHONE/IPOD] pour iPhone.
- Sélectionnez [ANDROID] pour un périphérique Android.

## 6 Tournez la molette **M.C.** pour sélectionner l'un des éléments suivants.

- Sélectionnez [WIRED] pour la connexion USB.
  - Sélectionnez [BLUETOOTH] pour la connexion Bluetooth.
- Passer à l'étape 10 si vous sélectionnez la connexion USB pour iPhone ou la connexion Bluetooth.

## REMARQUE

En cas de modification des paramètres de connexion, un message apparaissant à l'écran vous en informera. Appuyez sur la molette **M.C.** et tournez-la **M.C.** pour sélectionner [SRC OFF :YES], puis appuyez à nouveau pour valider. L'appareil s'éteint automatiquement et les paramètres sont exécutés.

## 7 Répétez les étapes 2 et 3.

## 8 Tournez la molette **M.C.** pour sélectionner [ANDROID WIRED], puis appuyez pour valider.

## 9 Tournez la molette **M.C.** pour sélectionner [APP CONTROL] pour un périphérique Android connecté via USB.

Si [ON] est sélectionné dans [PAPP AUTO ON] (page 19), Pioneer ARC APP sur le périphérique Android démarrera automatiquement et toutes les étapes se termineront.

## REMARQUE

Si Pioneer ARC APP n'a pas encore été installé sur votre périphérique Android, un message vous invitant à installer l'application apparaîtra sur votre appareil Android. Sélectionnez [OFF] dans [PAPP AUTO ON] pour effacer le message (page 19).

## 10 Appuyez sur **SRC/OFF** pour sélectionner une source.

## 11 Lancer Pioneer ARC APP sur le périphérique mobile.

## REMARQUE

Vous pouvez également lancer l'application en appuyant longuement sur la molette **M.C.** si vous sélectionnez la connexion USB pour iPhone ou la connexion Bluetooth.

## Écoute de musique sur Android

- 1 Appuyez sur **SRC/OFF** pour sélectionner [ANDROID].

## Opérations de base

Objectif	Opération
Sélectionner une piste	Appuyez sur <b>◀◀</b> ou <b>▶▶</b> .

Objectif	Opération
Avance ou retour rapide	Appuyez longuement sur ◀◀ ou ▶▶.
Pause/Reprise de la lecture	Appuyez sur 4/PAUSE.

## Réglages audio

Vous pouvez également procéder à différents ajustements dans les réglages AUDIO (page 17).

### Modes de fonctionnement

Cet appareil dispose de deux modes de fonctionnement : le mode réseau et le mode standard. Vous pouvez commuter entre les modes à votre guise (page 4).

#### Mode réseau

Vous pouvez créer un système doté de plusieurs haut-parleurs et amplificateurs SW + bidirectionnels comprenant des enceintes d'aigus, des enceintes de médiums et un caisson de graves afin de reproduire les fréquences des aigus, des médiums et des graves (bandes).

#### Mode standard

Vous pouvez créer un système de 4 enceintes avec des haut-parleurs avant et arrière ou des enceintes avant et des caissons de graves, ou bien un système de 6 enceintes avec des haut-parleurs avant et arrière et des caissons de graves.

### Réglage de la valeur de la fréquence de coupure et de la valeur de la pente

Vous pouvez régler la valeur de la fréquence de coupure et la valeur de la pente pour chaque enceinte.

Vous pouvez régler les enceintes suivantes.

#### Mode réseau :

[HIGH] (enceinte des aigus HPF), [MID HPF] (enceinte des médiums HPF), [MID LPF] (enceinte des médiums LPF), [SUBWOOFER]

#### Mode standard :

[FRONT], [REAR], [SUBWOOFER]

#### REMARQUE

Vous pouvez sélectionner [SUBWOOFER] uniquement si [ON] est sélectionné dans [SUBWOOFER] (page 17).

- 1 Appuyez sur la molette M.C. pour afficher le menu principal.
- 2 Tournez la molette M.C. pour sélectionner [AUDIO], puis appuyez pour valider.
- 3 Tournez la molette M.C. pour sélectionner [CROSSOVER], puis appuyez pour valider.
- 4 Tournez la molette M.C. pour sélectionner l'enceinte (filtre) à régler, puis appuyez pour valider.
- 5 Tournez la molette M.C. pour sélectionner [HPF] ou [LPF] selon l'enceinte (filtre), puis appuyez pour valider.
- 6 Tournez la molette M.C. pour sélectionner une fréquence de coupure appropriée à l'enceinte (filtre) sélectionnée à l'étape 4, puis appuyez pour valider.
 

**Mode réseau :**  
[1.25K] à [12.5K] (si vous sélectionnez [HIGH] ou [MID LPF])  
[25] à [250] (si vous sélectionnez [MID HPF] ou [SUBWOOFER])

**Mode standard :**  
[50HZ] à [200HZ]
- 7 Tournez la molette M.C. pour sélectionner une pente appropriée à l'enceinte (filtre) sélectionnée à l'étape 4.
 

**Mode réseau :**  
[-6] à [-24] (si vous sélectionnez [HIGH], [MID HPF] ou [MID LPF])  
[-12] à [-36] (si vous sélectionnez [SUBWOOFER])

**Mode standard :**  
[-6] à [-24]

## Réglages

Vous pouvez régler divers paramètres dans le menu principal.

- 1 Appuyez sur la molette M.C. pour afficher le menu principal.
- 2 Tournez la molette M.C. pour sélectionner l'une des catégories suivantes, puis appuyez pour valider.
  - Réglages FUNCTION (page 16)
  - Réglages AUDIO (page 17)
  - Réglages SYSTEM (page 18)
  - Réglages ILLUMINATION (page 20)
  - Réglages MIXTRAX (page 20)

3 Tournez la molette M.C. pour sélectionner les options, puis appuyez pour valider.

## Réglages FUNCTION

Les éléments de menu varient selon la source.

Élément de menu	Description
<b>S.FOLLOW</b> <input type="button" value="DAB"/> [ON], [OFF]	Recherchez un autre ensemble prenant en charge le même composant de service avec une meilleure réception. Si aucun autre composant de service n'est trouvé ou si la réception reste médiocre, l'appareil passe automatiquement à une diffusion FM identique.
<b>SOFTLINK*1*2</b> <input type="button" value="DAB"/> [ON], [OFF]	Si la réception en cours du composant de service empire, l'appareil commute automatiquement sur une station dont la diffusion est similaire.
<b>PROGRAM TYPE</b> <input type="button" value="DAB"/> [NEWS/INFO], [POPULAR],[CLASSICS],[OTHERS]	Affiche des informations sur le type de programme.
<b>ENSEMBLE</b> <input type="button" value="DAB"/>	Affiche une liste de tous les ensembles pertinents.
<b>FM SETTING</b> <input type="button" value="RADIO"/> [TALK], [STANDARD], [MUSIC]	Adaptez le niveau de qualité sonore aux conditions de signal de radiodiffusion du signal de la bande FM. (Disponible uniquement lorsque la bande FM est sélectionnée.)
<b>BSM</b> <input type="button" value="RADIO"/>	Mémorisez automatiquement les six stations les plus puissantes sur les touches numériques (1 / $\wedge$ à 6 / $\curvearrowright$ ).
<b>REGIONAL</b> <input type="button" value="RADIO"/> [ON], [OFF]	Limitez la réception des programmes régionaux spécifiques lorsque AF (recherche des autres fréquences) est sélectionné. (Disponible uniquement lorsque la bande FM est sélectionnée.)

Élément de menu	Description
<b>LOCAL</b> <input type="button" value="RADIO"/> FM : [OFF], [LV1], [LV2], [LV3], [LV4] MW/LW : [OFF], [LV1], [LV2]	Restreignez la station d'accord suivant la puissance du signal.
<b>TA</b> <input type="button" value="DAB"/> <input type="button" value="RADIO"/> [DAB+RDS TA] [RDS TA ONLY] [TA OFF]	Recevez les bulletins d'informations routières pour DAB et RDS (DAB est prioritaire) selon les disponibilités. Recevez les bulletins d'informations routières pour RDS uniquement, selon les disponibilités. Désactive cette fonction.
<b>AF</b> <input type="button" value="RADIO"/> [ON], [OFF]	Laissez l'appareil s'accorder sur une autre fréquence fournissant la même station. (Disponible uniquement lorsque la bande FM est sélectionnée.)
<b>NEWS</b> <input type="button" value="RADIO"/> [ON], [OFF]	Interrompez la source actuellement sélectionnée avec des bulletins d'informations. (Disponible uniquement lorsque la bande FM est sélectionnée.)
<b>SEEK</b> <input type="button" value="RADIO"/> [MAN], [PCH]	Attribuez aux touches $\lll$ ou $\lll$ la recherche de stations une par une (accord manuel) ou sélectionnez une station à partir des canaux pré-réglés.
<b>SAVE</b> <input type="button" value="SPOTIFY"/>	Enregistrez les informations concernant la chanson en cours de lecture sur votre liste de lecture sur Spotify.
<b>UNSAVE</b> <input type="button" value="SPOTIFY"/>	Supprimez les informations relatives à la chanson enregistrées dans [SAVE].
<b>SEL DEVICE</b> <input type="button" value="iPod"/> <input type="button" value="APP"/> <input type="button" value="BT AUDIO"/> <input type="button" value="SPOTIFY"/>	Connectez un périphérique Bluetooth de la liste.

Élément de menu	Description
<b>S.RTRV</b> <span>CD</span> <span>USB</span> <span>iPod</span> <span>APP</span> <span>BT AUDIO</span> <span>ANDROID</span> <span>SPOTIFY</span> <span>AUX</span>	
[1] (efface pour les taux de compression faibles), [2] (efface pour les taux de compression élevés), [OFF]	Améliorez l'audio compressé et restaurez un son riche.
<b>AUDIO BOOK</b> <span>iPod</span>	
[FASTER], [NORMAL], [SLOWER]	Modifiez la vitesse de lecture. (Indisponible lorsque [CONTROL iPod] est sélectionné en mode de commande.)
<b>PAUSE</b> <span>APP</span>	
	Mettez sur pause ou reprenez la lecture.
<b>PLAY</b> <span>BT AUDIO</span>	
	Lancez la lecture.
<b>STOP</b> <span>BT AUDIO</span>	
	Arrêtez la lecture.

\*1 Uniquement disponible dans les zones où la fonction [SOFTLINK] est prise en charge.

\*2 Indisponible lorsque la fonction [S.FOLLOW] est désactivée.

## Réglages AUDIO

Élément de menu	Description
<b>EQ SETTING</b>	
[SUPER BASS], [POWERFUL], [NATURAL], [VOCAL], [CUSTOM1], [CUSTOM2], [FLAT]	Sélectionnez ou personnalisez la courbe de l'égaliseur.
Sélectionnez la bande et le niveau de l'égaliseur pour une personnalisation approfondie. <b>Bande de l'égaliseur</b> : [50HZ] à [12.5kHz] <b>Niveau de l'égaliseur</b> : [-6] à [+6]	<ul style="list-style-type: none"> <li>Lorsque vous sélectionnez un paramètre autre que [CUSTOM1] et [CUSTOM2], vous pouvez également personnaliser la courbe de l'égaliseur en appuyant longuement sur la molette <b>M.C.</b>, puis enregistrer la courbe de l'égaliseur personnalisé dans [CUSTOM1].</li> </ul>
<b>FADER</b> *1 (Uniquement pour le mode standard)	
	Réglez l'équilibre sonore entre les haut-parleurs avant et arrière.

Élément de menu	Description
<b>BALANCE</b>	
	Réglez l'équilibre sonore entre les haut-parleurs gauche et droite.
<b>SUBWOOFER</b>	
[ON], [OFF]	Réglez sur [ON] lorsque vous utilisez un caisson de graves.
<b>SUBWOOFER*2</b>	
[NOR], [REV]	Sélectionnez la phase du haut-parleur d'extrêmes graves.
<b>SPEAKER LEVEL</b>	
<b>Mode réseau</b> : [HIGH L], [HIGH R], [MID L], [MID R], [SUBWOOFER] <b>Mode standard</b> : [FRONT L], [FRONT R], [REAR L], [REAR R], [SUBWOOFER] <b>Niveau de sortie</b> : [-24] à [10]	Sélectionnez une enceinte (filtre) et réglez le niveau de sortie. <ul style="list-style-type: none"> <li>Toutes les valeurs que vous avez réglées seront modifiées si vous changez le paramètre [POSITION] (page 17).</li> </ul>
<b>CROSSOVER</b>	
	Sélectionnez une enceinte (filtre) pour régler la pente et la fréquence de coupure HPF ou LPF pour chaque enceinte. Pour plus de détails sur les réglages de [CROSSOVER], voir page 15.
<b>POSITION</b>	
[OFF], [FRONT LEFT] (siège conducteur), [FRONT RIGHT] (siège passager), [FRONT] (sièges arrière), [ALL]* * Uniquement pour le mode standard	Sélectionnez une position d'écoute afin de régler automatiquement les niveaux de sortie des enceintes et ajoutez un délai qui corresponde au nombre et aux emplacements des sièges occupés.

Élément de menu	Description
<b>TIME ALGNMNT</b>	
[INITIAL], [OFF], [CUSTOM]	Sélectionnez ou personnalisez les paramètres d'alignement dans le temps pour refléter la distance entre la position de l'auditeur/trice et de chaque enceinte.
Sélectionnez un type d'enceinte et réglez la distance des enceintes pour plus de personnalisation dans [CUSTOM].	<ul style="list-style-type: none"> <li>• Sélectionnez [INITIAL] pour réinitialiser la valeur de réglage.</li> <li>• Sélectionnez [OFF] pour remettre à zéro toutes les valeurs de réglage.</li> <li>• Les paramètres [CUSTOM] sont disponibles si [FRONT LEFT] ou si [FRONT RIGHT] sont sélectionnés dans [POSITION] (page 17).</li> <li>• Les paramètres [CUSTOM] sont disponibles si [OFF] est sélectionné dans [SUBWOOFER] (page 17).</li> </ul>
<b>Mode réseau :</b> [HIGH L], [HIGH R], [MID L], [MID R], [SUBWOOFER]	
<b>Mode standard :</b> [FRONT L], [FRONT R], [REAR L], [REAR R], [SUBWOOFER]	
<b>Distance des enceintes (cm) :</b> [350] à [0.0]	
<b>SAVE SETTINGS</b>	
[YES], [CANCEL]	Sauvegardez pour un rappel ultérieur les paramètres audio suivants à leurs valeurs actuelles : [CROSSOVER], [SPEAKER LEVEL], [EQ SETTING], [POSITION], [TIME ALGNMNT], [BASS BOOST], [SUBWOOFER].
<b>LOAD SETTINGS</b>	
	Téléchargez les paramètres audio, si vous avez déjà exécuté [SAVE SETTINGS].
<b>BASS BOOST</b>	
[0] à [+6]	Sélectionnez le niveau d'accentuation des graves.
<b>LOUDNESS</b>	
[OFF], [LOW], [MID], [HI]	Compensez pour obtenir un son net à faible volume.
<b>AUTO LV CTRL</b>	
[OFF], [MODE1], [MODE2]	Ajustez automatiquement la différence des niveaux de volume parmi les sources ou les fichiers audio.

Élément de menu	Description
<b>SLA</b>	
[+4] à [-4]	Réglez le niveau de volume de chaque source, sauf celui de la FM. Chacune des combinaisons ci-dessous est définie automatiquement sur le même réglage. <ul style="list-style-type: none"> <li>• Lorsque vous branchez une connexion USB, réglé USB, iPod, ANDROID, SPOTIFY et APP.</li> <li>• Lorsque vous branchez une connexion Bluetooth, réglez BT AUDIO, iPod, ANDROID, SPOTIFY et APP.</li> </ul>
*1 Indisponible lorsque [SW] est sélectionné sous [REAR-SP] dans les réglages INITIAL (page 5).	
*2 Indisponible lorsque [FUL] est sélectionné sous [REAR-SP] dans les réglages INITIAL (page 5).	
<b>Réglages SYSTEM</b>	
Vous pouvez également accéder à ces menus lorsque l'appareil est hors tension.	
<b>Élément de menu</b>	
<b>DESCRIPTION</b>	
<b>LANGUAGE</b>	
[ENG] (anglais), [PYC] (russe), [TUR] (turc)	Sélectionnez la langue d'affichage des informations textuelles à partir d'un fichier audio compressé.
<b>CLOCK SET</b>	
	Réglez l'horloge (page 4).
<b>12H/24H</b>	
[12H], [24H]	Sélectionnez la notation de l'heure.
<b>BEEP TONE</b>	
[ON], [OFF]	Un signal sonore retentit si vous appuyez sur un bouton. Sélectionnez [OFF] pour désactiver cette fonction.
<b>INFO DISPLAY</b>	
[SOURCE/BTINFO], [SOURCE/SPEANA], [CLOCK/BTINFO], [CLOCK/SPEANA], [LEVEL METER], [SPEANA], [OFF]	Affichez l'élément sur l'affichage d'information secondaire. <ul style="list-style-type: none"> <li>• Lorsque [SOURCE/SPEANA] ou [CLOCK/SPEANA] sont sélectionnés, affichez l'antenne au lieu du Speana sur la source radio.</li> </ul>
<b>DOT DISPLAY</b>	
[SPEANA], [ICON]	Sélectionnez [SPEANA] ou [ICON] pour qu'ils s'affichent sur la partie gauche de l'écran.



Élément de menu	Description
<b>AUTO PI</b>	
[ON], [OFF]	Recherchez une autre station avec la même programmation, même si vous utilisez une station présélectionnée.
<b>AUX</b>	
[ON], [OFF]	Sélectionnez [ON] lors de l'utilisation d'un périphérique auxiliaire connecté à l'appareil.
<b>BT AUDIO</b>	
[ON], [OFF]	Activez/désactivez le signal Bluetooth.
<b>SPOTIFY</b>	
[ON], [OFF]	Sélectionnez [ON] lorsque vous utilisez la fonction Spotify.
<b>PW SAVE*</b>	
[ON], [OFF]	Réduisez la consommation d'énergie de la batterie. L'activation de la source est la seule opération autorisée lorsque cette fonction est activée.
<b>BT MEM CLEAR</b>	
[YES], [CANCEL]	Effacez les données du périphérique Bluetooth (liste des périphériques, code PIN, historique des appels, annuaire téléphonique, numéros de téléphone présélectionnés) mémorisés dans l'appareil. [CLEARED] apparaît lorsque des données sont supprimées avec succès.

Élément de menu	Description
<b>PHONE CONNECT</b>	
[IPHONE/IPOD], [ANDROID]	Sélectionnez le type de périphérique ([IPHONE/IPOD] ou [ANDROID]) et la méthode appropriée pour vous connecter ([WIRED] ou [BLUETOOTH]) selon votre périphérique. <ul style="list-style-type: none"> <li>Lorsque vous avez sélectionné [BLUETOOTH], les connexions USB ne peuvent pas se faire sans la prise en compte de la connexion actuelle Bluetooth à l'appareil.</li> <li>Sélectionnez [ANDROID] lorsque vous connectez le périphérique portable autre qu'un iPhone ou Android.</li> <li>En cas de modification de la configuration, [USB AUTO] (page 19) se déclenche automatiquement si [USB AUTO] est réglé sur [ON].</li> </ul>
<b>ANDROID WIRED</b>	
[MEMORY], [APP CONTROL]	Sélectionnez la méthode de connexion adaptée pour un périphérique Android. <ul style="list-style-type: none"> <li>Ce paramètre n'est pas disponible si vous sélectionnez [BLUETOOTH] dans [PHONE CONNECT].</li> </ul>
<b>P.APP AUTO ON</b>	
[ON], [OFF]	Sélectionnez [ON] pour lancer automatiquement Pioneer ARC APP lorsqu'un périphérique Android est connecté à l'appareil via AOA. (Indisponible lorsque [MEMORY] est sélectionné sous [ANDROID WIRED].)
<b>USB AUTO</b>	
[ON], [OFF]	Sélectionnez [ON] pour basculer automatiquement sur la source [USB] lorsqu'un périphérique USB/iPod est connecté à l'appareil. Sélectionnez [OFF] lorsqu'un périphérique USB/iPod est connecté à l'appareil uniquement à des fins de charge.

\* [PW SAVE] s'annule si la batterie du véhicule est débranchée, et il doit être réactivé une fois la batterie rebranchée. Lorsque [PW SAVE] est désactivé, selon les méthodes de connexion, l'appareil peut continuer à consommer l'énergie de la batterie s'il n'y a pas de position ACC (accessoire) sur le contact de votre véhicule.

## Réglages ILLUMINATION

Élément de menu	Description
<b>COLOUR</b>	
[KEY COLOUR], [DISP COLOUR], [BOTH COLOUR]	<p>Sélectionnez la couleur des touches ou de l'affichage de l'appareil parmi 12 couleurs présélectionnées, [SCAN] ou [CUSTOM]*.</p> <ul style="list-style-type: none"> <li>• [SCAN] : parcourez automatiquement une variété de couleurs.</li> <li>• [CUSTOM]* :</li> </ul> <ol style="list-style-type: none"> <li>1 Appuyez longuement sur la molette <b>M.C.</b> jusqu'à ce que l'affichage de réglage des couleurs apparaisse.</li> <li>2 Réglez la couleur primaire (R (rouge)/G (vert)/B (bleu)) et le niveau de luminosité ([0] à [60]). Vous ne pouvez pas sélectionner un niveau inférieur à 10 pour les trois couleurs R (rouge), G (vert), B (bleu) à la fois.</li> </ol> <p>Vous pouvez également personnaliser les couleurs présélectionnées. Sélectionnez l'une des couleurs présélectionnées, puis appuyez longuement sur la molette <b>M.C.</b> jusqu'à ce que l'affichage de réglage des couleurs apparaisse.</p> <p>* Le réglage CUSTOM est uniquement disponible pour [KEY COLOUR] et [DISP COLOUR].</p>
<b>DIM SETTING</b>	
[SYNC ILLUMI], [SYNC CLOCK], [ON], [OFF]	Changez la luminosité de l'affichage.
<b>BRIGHTNESS</b>	
[1] à [10]	Changez la luminosité de l'affichage. Les plages de réglage disponibles varient selon le paramètre [DIM SETTING].
<b>PHONE COLOUR</b>	
[FLASHING]	Sélectionnez la couleur des touches lors de la réception d'un appel. Applique la couleur définie par [KEY COLOUR].
[FLASH FX1] à [FLASH FX6]	Parcourez automatiquement une variété de couleurs.
[OFF]	Pas de changement de couleur des touches.

Élément de menu	Description
<b>ILLUMI FX</b>	
[ON], [OFF]	<p>Il est possible d'afficher un effet d'éclairage :</p> <ul style="list-style-type: none"> <li>– lorsqu'il y a un appel entrant</li> <li>– lorsqu'un appel est déjà en cours</li> <li>– lors de l'insertion/éjection d'un CD</li> </ul> <p>L'effet d'éclairage s'active lorsque l'alimentation ACC est activée/désactivée, indépendamment de ce réglage.</p>

## Réglages MIXTRAX

Élément de menu	Description
<b>SHORT PLAYBCK</b>	
[1.0 MIN], [1.5 MIN], [2.0 MIN], [2.5 MIN], [3.0 MIN], [OFF]	Sélectionnez la durée de lecture.
<b>FLASH AREA</b>	
[KEY/DISPLAY], [KEY], [OFF]	Sélectionnez la zone de l'effet d'éclairage. Lorsque [OFF] est sélectionné, la couleur définie dans les réglages ILLUMINATION (page 20) sert de couleur d'affichage.
<b>FLASH PATTERN</b>	
[SOUND LEVEL 1] à [SOUND LEVEL 6]	Modifiez l'effet d'éclairage suivant le niveau sonore et le niveau des graves. Le modèle de clignotement change suivant le niveau sonore.
[LOW PASS 1] à [LOW PASS 6]	Le modèle de clignotement change suivant le niveau des graves.
[RANDOM1]	Le modèle de clignotement change de manière aléatoire suivant le mode de niveau sonore et le mode passe-bas.
[RANDOM2]	Le modèle de clignotement change de manière aléatoire suivant le mode de niveau sonore.
[RANDOM3]	Le modèle de clignotement change de manière aléatoire suivant le mode passe-bas.
<b>DISPLAY FX</b>	
[ON], [OFF]	Activez/désactivez les effets spéciaux de MIXTRAX.

Élément de menu	Description
CUT IN FX	Activez/désactivez les effets sonores de MIXTRAX tout en changeant manuellement de piste.

[ON], [OFF]

## Raccordements/Installation

### Raccordements

Ci-après, « NW » représente le mode réseau et « STD » représente le mode standard. En fonction des branchements effectués, passez du mode enceinte aux modes standard (STD) ou réseau (NW) (page 4).

#### ⚠ Important

- Lorsque vous installez cet appareil dans un véhicule sans position ACC (accessoire) sur le contact, si vous omettez de brancher le câble rouge à la borne qui détecte le fonctionnement de la clé de contact, vous risquez d'entraîner une fuite de la batterie.



Avec position ACC



Sans position ACC

- L'utilisation de cet appareil dans des conditions autres que ce qui suit peut provoquer un incendie ou un dysfonctionnement.
    - Véhicules équipés d'une batterie de 12 volts et d'une mise à la terre négative.
    - Lorsque la sortie de l'enceinte est utilisée par 4 stations, utilisez les haut-parleurs de plus de 50 W (puissance d'entrée maximale) et entre 4 Ω et 8 Ω (valeur d'impédance). N'utilisez pas de haut-parleurs de 1 Ω à 3 Ω pour cet appareil.
    - Si la sortie du haut-parleur arrière est utilisée par un caisson de graves de 2 Ω, utilisez les haut-parleurs de plus de 70 W (puissance d'entrée maximale).
- \* Veuillez voir les branchements pour la méthode de connexion.

- Pour éviter un court-circuit, une surchauffe ou un dysfonctionnement, assurez-vous de suivre les instructions ci-dessous.
  - Débranchez la borne négative de la batterie avant l'installation.
  - Fixez les câbles au moyen de serre-câbles ou de ruban adhésif. Enroulez du ruban adhésif autour du câblage qui entre en contact avec des pièces métalliques afin de protéger le câblage.
  - Placez tous les câbles à l'écart des pièces mobiles, comme le levier de vitesse et les rails des sièges.
  - Placez tous les câbles à l'écart des endroits chauds (ex. : la sortie du chauffage).
  - Ne raccordez pas le câble jaune à la batterie en le faisant passer par le trou du compartiment moteur.
  - Recouvrez de ruban isolant tous les câbles non raccordés.
  - Ne raccourcissez pas les câbles.
  - Ne coupez jamais l'isolation du câble d'alimentation de cet appareil dans le but de partager l'alimentation avec d'autres périphériques. La capacité actuelle du câble est limitée.
  - Utilisez un fusible de la valeur indiquée.
  - Ne raccordez jamais le câble de haut-parleur négatif directement à la masse.
  - N'attachez jamais ensemble les câbles négatifs de plusieurs haut-parleurs.
- Lorsque cet appareil est sous tension, les signaux de commande sont transmis via le câble bleu/blanc. Branchez ce câble à la télécommande de système d'un amplificateur de puissance externe ou à la borne de commande du relais d'antenne automatique du véhicule (max. 300 mA 12 V CC). Si le véhicule est équipé d'une antenne de vitre, raccordez

cette dernière à la borne d'alimentation de l'amplificateur d'antenne.

- Ne raccordez jamais le câble bleu/blanc à la borne d'alimentation d'un amplificateur de puissance externe. De même, ne le raccordez jamais à la borne d'alimentation de l'antenne automatique. Cela pourrait entraîner la fuite de la batterie ou un dysfonctionnement de l'appareil.
- Le câble noir est la masse. Les câbles de masse de cet appareil et d'autres équipements (notamment les produits à haute intensité tels que les amplificateurs de puissance) doivent être câblés séparément. Dans le cas contraire, un détachement accidentel peut provoquer un incendie ou un dysfonctionnement.
- Le symbole graphique  situé sur le produit représente le courant continu.

## Cet appareil

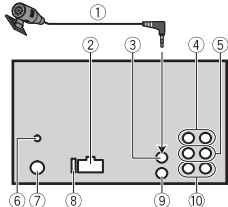

- 1 Microphone (3 mètres)
- 2 Entrée du cordon d'alimentation
- 3 Entrée du microphone
- 4 Sortie arrière (STD) ou sortie des médiums (NW)
- 5 Sortie avant (STD) ou sortie des aigus (NW)
- 6 Entrée de l'antenne DAB  
Pour capturer des signaux DAB, branchez à l'appareil une antenne DAB (AN-DAB1) (vendue séparément).
- 7 Entrée de l'antenne
- 8 Fusible (10 A)

- 9 Entrée de la télécommande filaire  
Il est possible de raccorder un adaptateur de télécommande câblé (vendu séparément).
- 10 Sortie du caisson de graves

## Cordon d'alimentation

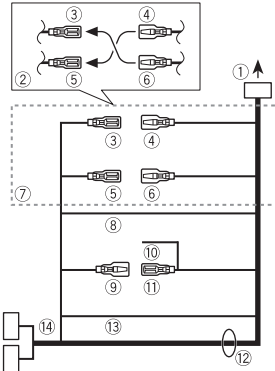

- 1 Vers l'entrée du cordon d'alimentation
- 2 La fonction du 3 et du 5 peut varier selon le type de véhicule. Dans ce cas, veillez à brancher le 4 au 5 et le 6 au 3.
- 3 Jaune  
Secours (ou accessoire)
- 4 Jaune  
À raccorder à la borne d'alimentation constante de 12 V.
- 5 Rouge  
Accessoire (ou secours)
- 6 Rouge  
À raccorder à la borne commandée par la clé de contact (12 V CC).
- 7 Raccordez les fils de même couleur les uns aux autres.
- 8 Noir (masse du châssis)
- 9 Bleu/blanc

La position des broches du connecteur ISO varie selon le type de véhicule. Raccordez le 9 et le 11 lorsque la broche 5 est un type de commande d'antenne. Dans un autre type de véhicule, ne branchez jamais le 9 et le 11.

- 10 Bleu/blanc  
À raccorder à la borne de commande de système de l'amplificateur de puissance (max. 300 mA 12 V CC).
- 11 Bleu/blanc  
À raccorder à la borne de commande des relais d'antenne automatique (max. 300 mA 12 V CC).
- 12 Fil de haut-parleur  
Blanc : avant gauche + (STD) ou aigus gauche + (NW)  
Blanc/noir : avant gauche - (STD) ou aigus gauche - (NW)  
Gris : avant droit + (STD) ou aigus droit + (NW)  
Gris/noir : avant droit - (STD) ou aigus droit - (NW)  
Vert : arrière gauche + (STD) ou médiums gauche + (NW)  
Vert/noir : arrière gauche - (STD) ou médiums gauche - (NW)  
Violet : arrière droit + (STD) ou médiums droit + (NW)  
Violet/noir : arrière droit - (STD) ou médiums droit - (NW)
- 13 Orange/blanc  
À raccorder à un signal d'éclairage du véhicule.
- 14 Connecteur ISO  
Dans certains véhicules, le connecteur ISO peut être divisé en deux. Dans ce cas, veillez à raccorder les deux connecteurs.

## REMARQUES

- Modifiez le menu initial de cet appareil. Reportez-vous à la section [REAR-SP] (page 5). La sortie du haut-parleur

d'extrêmes graves de cet appareil est monophonique.

- Lorsque vous utilisez un caisson de graves de 2 Ω, assurez-vous de le raccorder aux fils violet et violet/noir de cet appareil. Ne raccordez rien aux fils vert et vert/noir.

## Amplificateur de puissance (vendu séparément)

Effectuez ces raccordements si vous utilisez l'amplificateur optionnel.

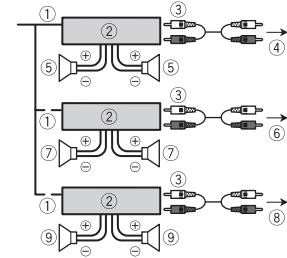

- 1 Télécommande de système  
À raccorder au câble bleu/blanc.
- 2 Amplificateur de puissance (vendu séparément)
- 3 À raccorder aux câbles RCA (vendus séparément)
- 4 Vers la sortie arrière (STD) ou la sortie des médiums (NW)
- 5 Haut-parleur arrière (STD) ou enceinte des médiums (NW)
- 6 Vers la sortie avant (STD) ou la sortie des aigus (NW)
- 7 Haut-parleur avant (STD) ou enceinte des aigus (NW)
- 8 Vers la sortie du haut-parleur d'extrêmes graves
- 9 Haut-parleur d'extrêmes graves

## Installation

### ⚠ Important

- Vérifiez tous les raccordements et les systèmes avant l'installation finale.
- N'utilisez pas de pièces non autorisées, car cela pourrait provoquer des dysfonctionnements.
- Consultez votre revendeur si l'installation nécessite de percer des trous ou d'apporter d'autres modifications au véhicule.
- N'installez pas cet appareil aux endroits où :
  - il peut interférer avec le fonctionnement du véhicule.
  - il peut causer des blessures à un passager à la suite d'un arrêt brusque.
- S'il surchauffe, le laser à semiconducteur risque d'être endommagé. Installez cet appareil à l'écart des endroits chauds (ex. : la sortie du chauffage).
- Une performance optimale est obtenue lorsque l'appareil est installé à un angle inférieur à 60°.
- Pour l'installation, afin d'assurer une dispersion de chaleur adéquate lors de l'utilisation de cet appareil, veillez à laisser suffisamment d'espace derrière la face arrière et à enrrouler tout câble gênant de façon à ne pas obstruer les ouvertures d'aération.

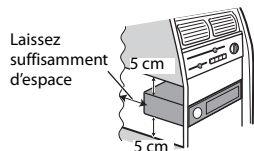

### Installation pour montage DIN

- 1 Insérez le manchon de montage fourni dans le tableau de bord.

- 2 Fixez le manchon de montage à l'aide d'un tournevis pour plier les languettes métalliques (90°) et les mettre en place.

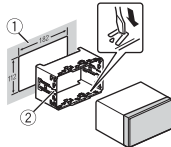

- 1 Tableau de bord
  - 2 Manchon de montage
- Vérifiez que l'appareil est bien en place. Une installation instable peut entraîner des tremblements et d'autres dysfonctionnements.

- 3 Fixez l'anneau de garniture.

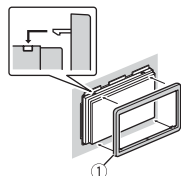

- 1 Anneau de garniture

Si vous n'utilisez pas le manchon de montage fourni

- 1 Déterminez la position appropriée dans laquelle les orifices du support et le côté de l'appareil se font face.

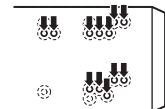

- 2 Serrez les vis de chaque côté.

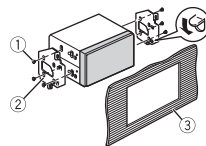

- 1 Vis taraudeuse (5 mm x 9 mm, non fournie avec le produit)
- 2 Support de montage
- 3 Tableau de bord ou console

Retrait de l'appareil (installé avec le manchon de montage fourni)

- 1 Retirez l'anneau de garniture.

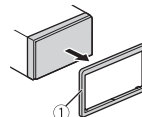

- 1 Anneau de garniture
- Le détachement de la face avant permet d'accéder plus facilement à l'anneau de garniture.

- 2 Insérez les clés d'extraction fournies dans les deux côtés de l'appareil jusqu'à leur enclenchement.
- 3 Retirez l'appareil du tableau de bord.

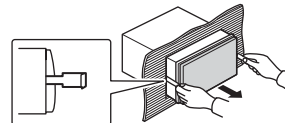

### Installation du microphone

Le microphone doit être placé directement en face du conducteur à une distance suffisante pour capter clairement sa voix.

### ⚠ PRÉCAUTION

Il est extrêmement dangereux de laisser le fil du microphone s'enrouler autour de la colonne de direction ou du levier de vitesse. Veillez à installer le microphone de manière à ce qu'il ne gêne pas la conduite. Il est recommandé d'utiliser les serre-câbles (vendus séparément) pour placer le fil.

### REMARQUE

En fonction du modèle du véhicule, il se peut que la longueur du câble du microphone soit trop courte lors de l'installation du microphone sur le pare-soleil. Dans ce cas, installez le microphone sur la colonne de direction.

### Pour installer l'appareil sur le pare-soleil

- 1 Faites passer le fil du microphone dans la rainure.

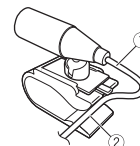

- 1 Fil du microphone
- 2 Rainure

- 2 Installez la pince du microphone sur le pare-soleil. L'abaissement du pare-soleil réduit le taux de reconnaissance vocale.

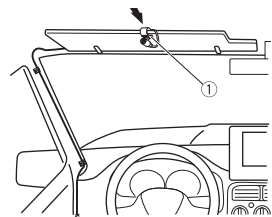

① Pince du microphone

## Pour installer l'appareil sur la colonne de direction

- 1 Faites glisser la base du microphone pour la détacher de la pince du microphone.

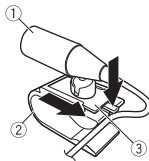

- ① Microphone
- ② Pince du microphone
- ③ Base du microphone

- 2 Installez le microphone sur l'arrière de la colonne de direction.

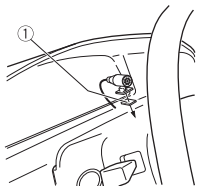

① Ruban adhésif double face

# Informations complémentaires

## Dépannage

### L'affichage redevient automatiquement ordinaire.

- Vous n'avez exécuté aucune opération pendant environ 30 secondes.
- Exécutez une opération.

### L'étendue de lecture répétée change de manière inattendue.

- En fonction de l'étendue de lecture répétée, l'étendue sélectionnée peut changer lors de la sélection d'un autre dossier ou d'une autre piste ou pendant l'avance ou le retour rapide.
- Sélectionnez à nouveau l'étendue de lecture répétée.

### Un sous-dossier n'est pas lu.

- Il est impossible de lire les sous-dossiers lorsque [FLD] (répétition du dossier) est sélectionné.
- Sélectionnez une autre étendue de lecture répétée.

### Le son est intermittent.

- Vous utilisez un périphérique, un téléphone portable par exemple, qui peut générer des interférences sonores.
- Éloignez de l'appareil tous les périphériques électriques susceptibles de provoquer des interférences.

### Le son de la source audio Bluetooth n'est pas lu.

- Un appel est en cours sur un téléphone portable Bluetooth connecté.
- Le son sera lu une fois l'appel terminé.
- Un téléphone portable connecté à Bluetooth est en cours d'utilisation.
- Cessez d'utiliser le téléphone portable pour l'instant.

- La connexion entre cet appareil et le téléphone portable n'a pas été établie correctement après un appel passé avec un téléphone portable connecté à Bluetooth.
- Établissez à nouveau la connexion Bluetooth entre cet appareil et le téléphone portable.

## Messages d'erreur

### Commun

#### AMP ERROR

- Un dysfonctionnement de l'appareil s'est produit ou le raccordement des haut-parleurs est incorrect.
- Le circuit de protection est activé.
- Vérifiez le raccordement des haut-parleurs.
- Tournez la clé de contact sur OFF, puis de nouveau sur ON. Si le message ne disparaît pas, demandez de l'aide à votre revendeur ou à un centre d'entretien agréé par Pioneer.

#### NO XXXX (ex. : NO TITLE)

- Aucune information textuelle n'est intégrée.
- Commutez l'affichage ou la lecture sur une autre piste ou un autre fichier.

### Syntoniseur DAB

#### ANTENNA ERROR

- Le raccordement de l'antenne est incorrect.
- Vérifiez le raccordement de l'antenne.
- Tournez la clé de contact sur OFF, puis de nouveau sur ON. Si le message ne disparaît pas, demandez de l'aide à votre revendeur ou à un centre d'entretien agréé par Pioneer.

## Lecteur de CD

### ERROR-07, 11, 12, 17, 30

- Le disque est sale.
  - Nettoyez le disque.
- Le disque est rayé.
  - Utilisez un autre disque.

### ERROR-07, 10, 11, 12, 15, 17, 30, A0

- Une erreur mécanique ou électrique est survenue.
  - Tournez la clé de contact sur OFF, puis de nouveau sur ON et revenez au lecteur CD.

### ERROR-15

- Le disque inséré est vierge.
  - Utilisez un autre disque.

### ERROR-23

- Format de CD non pris en charge.
  - Utilisez un autre disque.

### FORMAT READ

- Le début de la lecture et le début de l'émission des sons sont parfois décalés.
  - Attendez que le message disparaisse pour entendre les sons.

### NO AUDIO

- Le disque inséré ne contient pas de fichiers lisibles.
  - Utilisez un autre disque.

### SKIPPED

- Le disque inséré contient des fichiers protégés par DRM.
  - Les fichiers protégés sont sautés.

### PROTECT

- Tous les fichiers sur le disque inséré intègrent la protection par DRM.
  - Utilisez un autre disque.

## Périphérique USB/iPod

### FORMAT READ

- Le début de la lecture et le début de l'émission des sons sont parfois décalés.

- Attendez que le message disparaisse pour entendre les sons.

### NO AUDIO

- Il n'y a aucun morceau.
  - Transférez les fichiers audio vers le périphérique USB et procédez à la connexion.
- La sécurité est activée sur le périphérique USB connecté.
  - Suivez les instructions du périphérique USB pour désactiver la sécurité.

### SKIPPED

- Le périphérique USB connecté contient des fichiers protégés par DRM.
  - Les fichiers protégés sont sautés.

### PROTECT

- Tous les fichiers sur le périphérique USB connecté intègrent la protection par DRM.
  - Utilisez un autre périphérique USB.

### N/A USB

- Le périphérique USB connecté n'est pas pris en charge par cet appareil.
  - Déconnectez votre périphérique et remplacez-le par un périphérique USB compatible.

### HUB ERROR

- Le périphérique USB connecté via un concentrateur USB n'est pas pris en charge par cet appareil.
  - Connectez le périphérique USB directement à cet appareil à l'aide d'un câble USB.

### CHECK USB

- Le connecteur USB ou le câble USB est en court-circuit.
  - Vérifiez que le connecteur USB ou le câble USB n'est pas coincé ou endommagé.

- Le périphérique USB connecté consomme plus que le courant maximal autorisé.

- Déconnectez le périphérique USB et ne l'utilisez pas. Mettez le contact sur OFF, puis de nouveau sur ACC ou ON. Ne connectez que des périphériques USB conformes.
- L'iPod fonctionne correctement mais n'est pas chargé.
  - Assurez-vous que le câble de connexion de l'iPod n'est pas en court-circuit (ex. : qu'il n'est pas coincé dans des objets métalliques). Après avoir procédé à cette vérification, mettez le contact sur OFF puis de nouveau sur ON, ou déconnectez l'iPod et reconnectez-le.

### ERROR-19

- Panne de communication.
  - Effectuez l'une des opérations suivantes, puis revenez à la source USB.
    - Tournez la clé de contact sur OFF, puis de nouveau sur ON.
    - Déconnectez le périphérique USB.
    - Changez de source.
- Panne de l'iPod.

- Débranchez le câble de l'iPod. Une fois le menu principal de l'iPod affiché, reconnectez et réinitialisez l'iPod.

### ERROR-23

- Le périphérique USB n'a pas été formaté correctement.
  - Formatez le périphérique USB avec FAT12, FAT16 ou FAT32.

### ERROR-16

- La version du microprogramme de l'iPod est désuète.
  - Mettez à jour la version de l'iPod.
- Panne de l'iPod.
  - Débranchez le câble de l'iPod. Une fois le menu principal de l'iPod affiché, reconnectez et réinitialisez l'iPod.

### STOP

- La liste en cours ne comporte aucun morceau.
  - Sélectionnez une liste contenant des morceaux.

### NOT FOUND

- Aucun morceau connexe.
  - Transférez des morceaux sur l'iPod.

### NO BT DEVICE GO TO BT MENU TO REGISTER

- Aucun périphérique Bluetooth trouvé.
  - Connectez cet appareil et iPod via Bluetooth (page 9).

### CONN. FAILED PRESS BAND KEY TO RETRY

- Échec de la connexion Bluetooth avec iPod.
  - Appuyez sur **BAND/**  pour établir une nouvelle connexion.

### DISCONNECTED PRESS BAND KEY TO RETRY

- Échec de la connexion Bluetooth avec iPod.
  - Appuyez sur **BAND/**  pour établir une nouvelle connexion.

## Périphérique Bluetooth

### ERROR-10

- Coupure de courant au niveau du module Bluetooth de cet appareil.
  - Mettez le contact sur OFF, puis de nouveau sur ACC ou ON.

## Applications

### NO BT DEVICE GO TO BT MENU TO REGISTER

- Aucun périphérique Bluetooth trouvé.
  - Connectez cet appareil et le périphérique via Bluetooth (page 9).

#### CONN. FAILED PRESS BAND KEY TO RETRY

- Échec de la connexion Bluetooth.  
– Appuyez sur **BAND/**  pour établir une nouvelle connexion.

#### DISCONNECTED PRESS BAND KEY TO RETRY

- Échec de la connexion Bluetooth.  
– Appuyez sur **BAND/**  pour établir une nouvelle connexion.

#### CHECK APP

- Échec de la connexion à l'application.  
– Suivez les instructions qui s'affichent à l'écran.

#### START UP APP

- L'application n'a pas encore commencé à s'exécuter.  
– Activez le périphérique mobile pour lancer l'application.

### Spotify

#### NO BT DEVICE GO TO BT MENU TO REGISTER

- Aucun périphérique Bluetooth trouvé.  
– Connectez cet appareil et le périphérique via Bluetooth (page 9).

#### CONN. FAILED PRESS BAND KEY TO RETRY

- Échec de la connexion Bluetooth.  
– Appuyez sur **BAND/**  pour établir une nouvelle connexion.

#### CHECK APP PRESS BAND KEY TO RETRY

- Échec de la connexion à l'application Spotify.  
– Appuyez sur **BAND/**  pour établir une nouvelle connexion.

#### DISCONNECTED PRESS BAND KEY TO RETRY

- Perte de la connexion Bluetooth.  
– Appuyez sur **BAND/**  pour établir une nouvelle connexion.

#### CHECK APP

- Échec de la connexion à l'application Spotify.  
– Suivez les instructions qui s'affichent à l'écran.

## Conseils sur la manipulation

### Disques et lecteur

- Utilisez uniquement des disques affichant l'un des deux logos suivants.



- Utilisez des disques de 12 cm.
- Utilisez seulement des disques conventionnels de forme circulaire.
- Les types de disque suivants ne peuvent pas être utilisés avec cet appareil :
  - DualDisc
  - Disques de 8 cm : les tentatives d'utilisation de tels disques avec un adaptateur peuvent entraîner un dysfonctionnement de l'appareil.
  - Disques de forme bizarre
  - Disques autres que les CD
  - Disques endommagés, y compris les disques fendillés, ébréchés ou voilés
  - Disques CD-R/RW non finalisés
- N'écrivez pas et n'appliquez aucun agent chimique sur la surface d'un disque.
- Pour nettoyer un CD, essayez le disque avec un chiffon doux en partant du centre vers l'extérieur.
- La condensation peut perturber temporairement le fonctionnement du lecteur. Laissez celui-ci s'adapter à une température plus élevée pendant une heure environ. Essayez également les disques humides avec un chiffon doux.

- Lors de l'utilisation de disques dont la surface de l'étiquette est imprimable, vérifiez les instructions et les avertissements des disques. L'insertion et l'éjection peuvent ne pas être possibles selon les disques. L'utilisation de tels disques risque d'endommager cet appareil.
- Ne posez aucune étiquette disponible dans le commerce ou tout autre matériau sur la surface des disques.
  - Les disques pourraient se déformer et devenir injouables.
  - Les étiquettes pourraient se détacher pendant la lecture et empêcher l'éjection des disques, ce qui pourrait endommager l'appareil.

### Périphérique de stockage USB

- Les connexions via un concentrateur USB ne sont pas prises en charge.
- Attachez fermement le périphérique de stockage USB avant de conduire. Ne laissez pas le périphérique de stockage USB tomber au sol, où il pourrait rester coincé sous la pédale de frein ou d'accélérateur.
- Selon le périphérique de stockage USB, les problèmes suivants peuvent survenir.
  - Le fonctionnement peut varier.
  - Le périphérique de stockage peut ne pas être reconnu.
  - Les fichiers peuvent ne pas être lus correctement.
  - Le périphérique peut générer des interférences sonores lorsque vous écoutez la radio.

### iPod

- Ne laissez pas l'iPod dans un endroit soumis à une température élevée.
- Attachez fermement l'iPod pendant que vous conduisez. Ne laissez pas l'iPod tomber au sol, où il pourrait gêner le bon fonctionnement de la pédale de frein ou d'accélérateur.

- Les réglages de l'iPod, comme l'égaliseur et la lecture répétée, changent automatiquement lorsque l'iPod est connecté à l'appareil. Une fois l'iPod déconnecté, les réglages d'origine sont rétablis.
- Aucun texte incompatible enregistré sur l'iPod ne sera affiché par cet appareil.

## Compatibilité avec l'audio compressé

- Seuls les 32 premiers caractères peuvent s'afficher en tant que nom de fichier (extension de fichier comprise) ou nom de dossier.
- L'appareil risque de ne pas fonctionner correctement selon l'application utilisée pour encoder les fichiers WMA.
- Il peut se produire un léger retard au début de la lecture de fichiers audio intégrés avec des données d'image, ou de fichiers audio stockés sur un périphérique USB avec de nombreuses hiérarchies de dossiers.
- Les textes russes à afficher sur cet appareil doivent être codés avec l'un des jeux de caractères suivants :
  - Unicode (UTF-8, UTF-16)
  - Jeu de caractères autre que l'Unicode qui est utilisé dans un environnement Windows et est paramétré sur Russe dans le réglage multilingue

### ⚠ PRÉCAUTION

- Pioneer ne garantit pas la compatibilité avec tous les périphériques de stockage de masse USB et décline toute responsabilité en cas de perte de données sur des lecteurs multimédia, smartphones ou autres périphériques lors de l'utilisation de ce produit.
- Ne laissez pas de disques ou un périphérique de stockage USB dans un lieu où les températures sont élevées.



## Fichiers WMA

Extension de fichier	.wma
Débit binaire	48 kbps à 320 kbps (CBR), 48 kbps à 384 kbps (VBR)
Fréquence d'échantillonnage	32 kHz, 44,1 kHz, 48 kHz
Windows Media™ Audio Professional, Lossless, Voice/DRM Stream/Stream avec vidéo	Incompatible

## Fichiers MP3

Extension de fichier	.mp3
Débit binaire	8 kbps à 320 kbps (CBR), VBR
Fréquence d'échantillonnage	8 kHz à 48 kHz (32 kHz, 44,1 kHz, 48 kHz pour accentuation)
Version étiquette ID3 compatible	1.0, 1.1, 2.2, 2.3, 2.4 (la version 2.x de l'étiquette ID3 a priorité sur la version 1.x.)
Liste de lecture M3u	Incompatible
MP3i (MP3 interactif), mp3 PRO	Incompatible

## Fichiers WAV

- Il est impossible de connecter les formats de fichier WAV via MTP.

Extension de fichier	.wav
Bits de quantification	8 et 16 (LPCM), 4 (MS ADPCM)
Fréquence d'échantillonnage	16 kHz à 48 kHz (LPCM), 22,05 kHz et 44,1 kHz (MS ADPCM)

## Fichiers AAC

Format compatible	AAC encodé par iTunes
Extension de fichier	.m4a
Fréquence d'échantillonnage	11,025 kHz à 48 kHz
Vitesse de transmission	16 kbps à 320 kbps, VBR
Apple Lossless	Incompatible
Fichier AAC acheté dans la boutique iTunes Store (extension de fichier .m4p)	Incompatible

## Fichiers FLAC

- Il est impossible de connecter les formats de fichier FLAC via MTP.
- Selon l'encodeur, les fichiers FLAC risquent d'être illisibles.

Extension de fichier	.flac
Fréquence d'échantillonnage	8/11,025/12/16/22,05/24/32/44,1/48/96 kHz
Débit binaire de quantification	16/24 bits
Mode de canal	1/2 canaux

## Disque

- Quelle que soit la durée du silence entre les morceaux de l'enregistrement original, la lecture des disques d'audio compressé s'effectue avec une courte pause entre les morceaux.

Hiérarchie des dossiers lisibles	Jusqu'à huit niveaux (dans la pratique, la hiérarchie compte moins de deux niveaux)
Dossiers lisibles	Jusqu'à 99
Fichiers lisibles	Jusqu'à 999
Système de fichiers	ISO 9660 Niveaux 1 et 2, Romeo, Joliet

Lecture multi-session	Compatible
Transfert des données en écriture par paquet	Incompatible

## Périphérique USB

- Il peut se produire un léger retard au début de la lecture de fichiers audio stockés sur un périphérique de stockage USB avec de nombreuses hiérarchies de dossiers.

Hiérarchie des dossiers lisibles	Jusqu'à huit niveaux (dans la pratique, la hiérarchie compte moins de deux niveaux)
Dossiers lisibles	Jusqu'à 1 500
Fichiers lisibles	Jusqu'à 15 000
Lecture des fichiers protégés par des droits d'auteur	Incompatible
Périphérique USB partitionné	Seule la première partition est lisible.

## Compatibilité avec un iPod

Cet appareil prend en charge uniquement les modèles d'iPod suivants. Les versions du logiciel iPod prises en charge sont indiquées ci-dessous. Les versions antérieures ne sont pas prises en charge.

- Made for (Conçu pour)
- iPod touch (de la 1e à la 6e génération)
  - iPod classic
  - iPod avec vidéo
  - iPod nano (de la 1e à la 7e génération)
  - iPhone 6s
  - iPhone 6s Plus
  - iPhone 6
  - iPhone 6 Plus
  - iPhone 5s
  - iPhone 5c
  - iPhone 5
  - iPhone 4s

- iPhone 4
- iPhone 3GS
- iPhone 3G
- iPhone

- Les opérations peuvent varier selon la génération et/ou la version de l'iPod.
- Les utilisateurs d'un iPod avec connecteur Lightning doivent utiliser le câble Lightning vers USB (fourni avec l'iPod).
- Les utilisateurs d'un iPod avec connecteur pour station d'accueil doivent utiliser le câble CD-IU51. Pour plus de détails, consultez votre revendeur.
- Pour en savoir plus sur la compatibilité fichier/format, reportez-vous aux manuels de l'iPod.
- Livre audio, podcast : compatible

### ⚠ PRÉCAUTION

Pioneer n'accepte aucune responsabilité en cas de perte de données sur l'iPod, même si la perte de données se produit pendant l'utilisation de cet appareil.

## Séquence des fichiers audio

Sur cet appareil, l'utilisateur ne peut pas affecter de numéros de dossier ni spécifier les séquences de lecture. La séquence de fichier audio dépend du périphérique raccordé. Notez que la lecture des fichiers masqués d'un périphérique USB est impossible.

## Exemple de hiérarchie

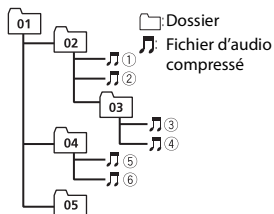

Level 1 Level 2 Level 3 Level 4

01 à 05 : numéro de dossier

① à ⑥ : séquence de lecture

## Tableau des caractères cyrilliques

D: C	D: C	D: C
А: А	Б: Б	В: В
Г: Г	Д: Д	Е: Е, Ё
Ж: Ж	З: З	И: И, Ы
К: К	Л: Л	М: М
Н: Н	О: О	П: П
Р: Р	С: С	Т: Т
У: У	Ф: Ф	Х: Х
Ц: Ц	Ч: Ч	Ш: Ш, Щ
Ъ: Ъ	Ы: Ы	Ь: Ь
Э: Э	Ю: Ю	Я: Я

D: Affichage C: Caractère

## Droits d'auteur et marques commerciales

### Bluetooth

La marque de mot et les logos *Bluetooth*® sont des marques déposées appartenant à Bluetooth SIG, Inc. et toute utilisation de ces marques par PIONEER CORPORATION est faite sous licence. Les autres marques de commerce ou noms commerciaux sont la propriété de leur propriétaire respectif.

### iTunes

Apple et iTunes sont des marques commerciales d'Apple Inc., enregistrées aux États-Unis et dans d'autres pays.

### WMA

Windows Media est une marque déposée ou une marque commerciale de Microsoft Corporation aux États-Unis et/ou dans d'autres pays.

Ce produit intègre une technologie détenue par Microsoft Corporation, qui ne peut être utilisée et distribuée que sous licence de Microsoft Licensing, Inc.

### FLAC

Copyright © 2000-2009 Josh Coalson  
Copyright © 2011-2014 Xiph.Org Foundation

La redistribution et l'utilisation sous la forme de source et sous forme binaire, avec ou sans modification, sont autorisées pour autant que les conditions suivantes soient remplies :

- Les redistributions de code source doivent mentionner l'avis de droit d'auteur ci-dessus, la présente liste de conditions et l'avis de non-responsabilité suivant.
- Les redistributions sous forme binaire doivent mentionner l'avis de droit d'auteur ci-dessus, la présente liste de conditions et l'avis de non-responsabilité suivant dans la documentation et/ou les autres éléments fournis avec la distribution.

- Ni le nom de la Xiph.org Foundation, ni les noms de ses contributeurs ne peuvent être utilisés en vue d'approuver ou de promouvoir des produits dérivés de ce logiciel sans autorisation écrite préalable.

LE PRÉSENT LOGICIEL EST FOURNI PAR LES TITULAIRES DE DROIT D'AUTEUR ET LES CONTRIBUTEURS « EN L'ÉTAT », ET AUCUNE GARANTIE, EXPLICITE OU IMPLICITE, N'EST OFFERTE, Y COMPRIS ET SANS S'Y LIMITER, LES GARANTIES IMPLICITES DE QUALITÉ MARCHANDE ET D'ADÉQUATION À UNE UTILISATION PARTICULIÈRE. EN AUCUN CAS, LA FONDATION OU SES CONTRIBUTEURS NE POURRONT ÊTRE TENUS POUR RESPONSABLES DES DOMMAGES DIRECTS, INDIRECTS, ACCESSOIRES, SPÉCIAUX, DES DOMMAGES ET INTÉRÊTS PUNITIFS OU DES DOMMAGES CONSÉCUTIFS (NOTAMMENT, MAIS SANS S'Y LIMITER, LE REMPLACEMENT DE PRODUITS OU DE SERVICES, LA PERTE DE JOUISSANCE, DE DONNÉES OU DE BÉNÉFICES OU ENCORE L'INTERRUPTION D'UNE ACTIVITÉ COMMERCIALE) QUELLES QU'EN SOIENT LES CAUSES ET QUEL QUE SOIT LE TYPE DE RESPONSABILITÉ, CONTRACTUELLE, STRICTE OU FONDÉE SUR UN DÉLIT CIVIL (Y COMPRIS PAR NÉGLIGENCE OU POUR UNE AUTRE CAUSE) RÉSULTANT D'UNE MANIÈRE OU D'UNE AUTRE DE L'UTILISATION DE CE LOGICIEL, MÊME SI MENTION A ÉTÉ FAITE DE LA POSSIBILITÉ DE TELS DOMMAGES.

### iPod & iPhone

iPhone, iPod, iPod classic, iPod nano et iPod touch sont des marques commerciales d'Apple Inc., déposées aux États-Unis et dans d'autres pays. Lightning est une marque commerciale d'Apple Inc. Les accessoires électroniques portant la mention « Made for iPod » et « Made for iPhone » ont été conçus pour fonctionner respectivement avec un iPod ou un iPhone et sont certifiés conformes aux exigences

d'Apple par le fabricant. Apple n'est pas responsable du fonctionnement de cet appareil ou de sa compatibilité avec les normes réglementaires et de sécurité. Veuillez noter que l'emploi de cet accessoire avec un iPod ou un iPhone peut affecter les performances sans fil.

### Android & Google Play

Android, Google Play et le logo Google Play sont des marques commerciales de Google Inc.

### MIXTRAX

MIXTRAX est une marque commerciale de PIONEER CORPORATION.

### Spotify®

SPOTIFY et le logo Spotify font partie des marques déposées de Spotify AB. Des appareils numériques mobiles compatibles et un abonnement premium sont nécessaires, le cas échéant, consultez le site <https://www.spotify.com>.

### T-Kernel 2.0

Ce produit utilise le code source de T-Kernel 2.0 sous la T-Licence 2.0 accordée par le Forum T-Engine ([www.tron.org](http://www.tron.org)).

### MP3

Copyright (C) 1998-2009 PacketVideo

Autorisé sous la licence Apache, version 2.0 (la « Licence ») ; il vous est interdit d'utiliser ce fichier sauf en conformité avec la Licence.

Vous pourrez obtenir un exemplaire de la Licence sur le site :

<http://www.apache.org/licenses/LICENSE-2.0>

Sauf si la loi applicable l'exige ou en cas d'accord écrit, le logiciel vendu sous la Licence est distribué « EN L'ÉTAT », SANS AUCUNE GARANTIE NI CONDITION, expresse ou implicite.

Voir la Licence pour les limites et les autorisations régissant les langues spécifiques conformément à la Licence.

## Caractéristiques techniques

### Généralités

Tension d'alimentation : 14,4 V CC (10,8 V à 15,1 V admissible)

Mise à la masse : pôle négatif

Consommation maximale : 10,0 A

Dimensions (L x H x P) :

DIN

Châssis : 178 mm x 100 mm x 165 mm

Panneau avant : 188 mm x 118 mm x 15 mm

D

Châssis : 178 mm x 100 mm x 165 mm

Panneau avant : 170 mm x 96 mm x 16 mm

Poids : 1,3 kg

### Audio

Puissance de sortie maximale :

- 50 W x 4 canaux/4 Ω (sans haut-parleur d'extrêmes graves)
- 50 W x 2 canaux/4 Ω + 70 W x 1 canal/2 Ω (pour haut-parleur d'extrêmes graves)

Puissance de sortie continue :

22 W x 4 (50 Hz à 15 000 Hz, THD 5 %, impédance de charge 4 Ω, avec les deux canaux entraînés)

Impédance de charge : 4 Ω (4 Ω à 8 Ω (2 Ω pour 1 station) admissible)

Niveau de sortie maximum de la sortie préamp. : 2,0 V

Égaliseur (égaliseur graphique à 13 bandes) :

Fréquence : 50 Hz/80 Hz/125 Hz/200 Hz/315 Hz/500 Hz/800 Hz/

1,25 kHz/2 kHz/3,15 kHz/5 kHz/8 kHz/12,5 kHz

Gain : ±12 dB (par pas de 2 dB)

Filtre passe-haut (mode standard) :

Fréquence : 50 Hz/63 Hz/80 Hz/100 Hz/125 Hz/160 Hz/200 Hz

Pente : -6 dB/oct, -12 dB/oct, -18 dB/oct, -24 dB/oct, OFF

Caisson de graves/filtre passe-bas (mode standard) :

Fréquence : 50 Hz/63 Hz/80 Hz/100 Hz/125 Hz/160 Hz/200 Hz

Pente : -6 dB/oct, -12 dB/oct, -18 dB/oct, -24 dB/oct, OFF

Gain : +10 dB à -24 dB (par pas de 1 dB)

Phase : normale/inverse

Niveau des enceintes (mode standard) : +10 dB à -24 dB (par pas de 1 dB)

Alignement en temps (mode standard) : 0 cm à 350 cm (2,5 cm/pas)

Accentuation des graves (mode standard) : Gain : +12 dB à 0 dB

Filtre passe-haut (HAUT) (mode réseau) :

Fréquence : 1,25 kHz/1,6 kHz/2 kHz/2,5 kHz/3,15 kHz/4 kHz/5 kHz/6,3 kHz/8 kHz/10 kHz/12,5 kHz

Pente : -6 dB/oct, -12 dB/oct, -18 dB/oct, -24 dB/oct

Filtre passe-haut (MOYEN) (mode réseau) :

Fréquence : 25 Hz/31,5 Hz/40 Hz/50 Hz/63 Hz/80 Hz/100 Hz/125 Hz/160 Hz/200 Hz/250 Hz

Pente : -6 dB/oct, -12 dB/oct, -18 dB/oct, -24 dB/oct, OFF

Filtre passe-bas (MOYEN) (mode réseau) :

Fréquence : 1,25 kHz/1,6 kHz/2 kHz/2,5 kHz/3,15 kHz/4 kHz/5 kHz/6,3 kHz/8 kHz/10 kHz/12,5 kHz

Pente : -6 dB/oct, -12 dB/oct, -18 dB/oct, -24 dB/oct, OFF

Caisson de graves (mode réseau) :

Fréquence : 25 Hz/31,5 Hz/40 Hz/50 Hz/63 Hz/80 Hz/100 Hz/125 Hz/160 Hz/200 Hz/250 Hz

Pente : -12 dB/oct, -18 dB/oct, -24 dB/oct, -30 dB/oct, -36 dB/oct, OFF

Gain : +10 dB à -24 dB (par pas de 1 dB)

Phase : normale/inverse

Niveau des enceintes (mode réseau) : +10 dB à -24 dB (par pas de 1 dB)

Alignement en temps (mode réseau) : 0 cm à 350 cm (2,5 cm/pas)

Accentuation des graves (mode réseau) : Gain : +12 dB à 0 dB

### Lecteur de CD

Système : Compact Disc Audio

Disques utilisables : disques compacts

Rapport signal/bruit : 94 dB (1 kHz) (réseau IEC-A)

Nombre de canaux : 2 (stéréo)

Format de décodage MP3 : MPEG-1 et 2

Couche Audio 3

Format de décodage WMA : Ver. 7, 7.1, 8, 9, 10, 11 (2 canaux audio) (Windows Media Player)

Format de décodage AAC : MPEG-4 AAC (iTunes encodé uniquement) (Ver. 10.6 et versions antérieures)

Format de signal WAV : Linear PCM et MS ADPCM (non compressé)

### USB

Spécification standard USB : USB 2.0 vitesse pleine

Alimentation maximale : 1 A

Protocole USB :

MSC (Mass Storage Class)

MTP (Media Transfer Protocol)

AOA (Android Open Accessory) 2.0

Système de fichiers : FAT12, FAT16, FAT32

Format de décodage MP3 : MPEG-1 et 2

Couche Audio 3

Format de décodage WMA : Ver. 7, 7.1, 8, 9, 10, 11 (2 canaux audio) (Windows Media Player)

Format de décodage AAC : MPEG-4 AAC (iTunes encodé uniquement) (Ver. 10.6 et versions antérieures)

Format de décodage FLAC : v1.3.0 (Free Lossless Audio Codec)

Format de signal WAV : Linear PCM et MS ADPCM (non compressé)

### Syntoniseur FM

Gamme de fréquences : 87,5 MHz à 108,0 MHz

Sensibilité utile : 11 dBf (1,0 μV/75 Ω, mono, S/B : 30 dB)

Rapport signal/bruit : 72 dB (réseau IEC-A)

### Syntoniseur MW

Gamme de fréquences : 531 kHz à 1 602 kHz

Sensibilité utile : 25 μV (S/B : 20 dB)

Rapport signal/bruit : 62 dB (réseau IEC-A)

### Syntoniseur LW

Gamme de fréquences : 153 kHz à 281 kHz

Sensibilité utile : 28 μV (S/B : 20 dB)

Rapport signal/bruit : 62 dB (réseau IEC-A)

### Syntoniseur DAB

Gamme de fréquences (Bande III) : 174,928 MHz à 239,200 MHz (5 A à 13 F)

Gamme de fréquences (Bande L) : 1 452,960 MHz à 1 490,624 MHz (LA à LW)

Sensibilité utile (bande III) : -100 dBm

Sensibilité utile (bande L) : -100 dBm

Rapport signal/bruit : 85 dB

### Bluetooth

Version : Bluetooth 3.0 certifiée

Puissance de sortie : +4 dBm maximum (Classe de puissance 2)

Bande(s) de fréquences : 2 400 MHz à 2 483,5 MHz

Profils Bluetooth :

GAP (Generic Access Profile)

SDAP (Service Discovery Application Profile)

HFP (Hands Free Profile) 1.6

PBAP (Phone Book Access Profile)

A2DP (Advanced Audio Distribution Profile)  
AVRCP (Audio/Video Remote Control Profile) 1.5  
SPP (Serial Port Profile) 1.1

**REMARQUE**

Les caractéristiques et la présentation peuvent être modifiées sans avis préalable.



# Sommario

Prima di iniziare.....	2
Operazioni preliminari.....	3
Digital Audio Broadcasting (DAB).....	5
Radio.....	6
CD/USB/iPod/AUX.....	7
Bluetooth.....	9
Modalità app.....	11
Spotify®.....	12
Utilizzare Pioneer ARC APP.....	13
Regolazioni dell'audio.....	14
Impostazioni.....	15
Impostazioni FUNCTION.....	15
Impostazioni AUDIO.....	16
Impostazioni SYSTEM.....	18
Impostazioni ILLUMINATION.....	19
Impostazioni MIXTRAX.....	20
Connessioni/Installazione.....	21
Informazioni aggiuntive.....	24

## Informazioni sul manuale:

- Nelle seguenti istruzioni, una memoria USB o un lettore audio USB viene denominato "dispositivo USB".
- In questo manuale, iPod e iPhone vengono denominati "iPod".

# Prima di iniziare

## Grazie per avere acquistato questo prodotto PIONEER

Per garantire un uso corretto, leggere attentamente questo manuale prima di utilizzare il prodotto. È fondamentale leggere e osservare le indicazioni di **AVVERTENZA** e **ATTENZIONE** del manuale. Tenere il manuale in un luogo sicuro e accessibile per future consultazioni.



Se si vuole eliminare questo prodotto, non gettarlo insieme ai rifiuti domestici. Esiste un sistema di raccolta differenziata in conformità alle leggi che richiedono appositi trattamenti, recupero e riciclo.

Gli utenti privati dei Paesi membri dell'Unione Europea, della Svizzera e della Norvegia possono portare i propri prodotti elettronici gratuitamente presso i centri di raccolta specificati o presso il rivenditore al dettaglio (se l'acquisto è stato eseguito presso un rivenditore di questo tipo).

Per i Paesi non specificati in precedenza, contattare le autorità locali per informazioni sul corretto metodo di smaltimento.

In questo modo si garantirà che il prodotto smaltito subisca i processi di trattamento, recupero e riciclaggio necessari per prevenire i potenziali effetti negativi per l'ambiente e la salute umana.

## ⚠ AVVERTENZA

- **Non cercare di installare o effettuare interventi di manutenzione sul prodotto. L'installazione o l'esecuzione di interventi di manutenzione sul prodotto da parte di persone sprovviste delle qualifiche o dell'esperienza richiesta per apparecchi elettronici e accessori automobilistici potrebbe risultare pericolosa ed esporre a rischi di scosse elettriche e di altre situazioni pericolose.**
- Non cercare di utilizzare i comandi dell'unità durante la guida. Prima di utilizzare i comandi dell'unità, parcheggiare il veicolo in un luogo sicuro.

## ⚠ ATTENZIONE

- Non lasciare che l'unità entri in contatto con umidità e/o liquidi. Possono verificarsi scosse elettriche. Inoltre, in seguito al contatto con i liquidi possono verificarsi danni all'unità, fumo e surriscaldamento.
- Mantenere sempre il volume basso abbastanza da poter udire i suoni provenienti dall'esterno.
- Il CarStereo-Pass Pioneer può essere usato solo in Germania.
- Questo prodotto è stato sottoposto a valutazione in condizioni climatiche temperate e tropicali in conformità alla norma IEC 60065: Apparecchi audio, video ed apparecchi elettronici simili - Requisiti di sicurezza.

**ATTENZIONE**

Questo apparecchio è un prodotto al laser di Classe 1 secondo le norme di sicurezza dei prodotti al laser IEC 60825-1:2007.

**PRODOTTO LASER DI CLASSE 1**

**In caso di problemi**

Nel caso che questa unità non funzioni correttamente, contattare il rivenditore o il Centro di assistenza autorizzato PIONEER più vicino.

# Operazioni preliminari

## Funzionamento di base

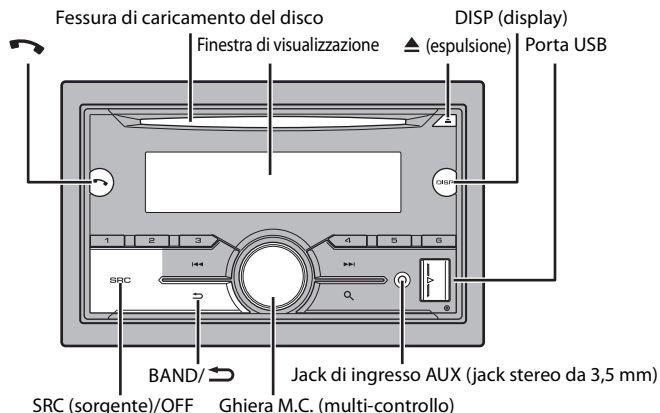
**FH-X840DAB**

## Operazioni frequenti

Scopo	Operazione
Accendere l'alimentazione*	Premere <b>SRC/OFF</b> per accendere l'alimentazione. Tenere premuto <b>SRC/OFF</b> per spegnere l'alimentazione.
Regolare il volume	Ruotare la ghiera <b>M.C.</b> .
Selezionare una sorgente	Premere ripetutamente <b>SRC/OFF</b> .
Cambiare la visualizzazione delle informazioni	Premere ripetutamente <b>DISP</b> .
Tornare alla precedente visualizzazione/elenco	Premere <b>BAND/➡</b> .
Tornare alla visualizzazione normale dal menu	Tenere premuto <b>BAND/➡</b> .
Rispondere/terminare una chiamata	Premere <b>↶</b> .



\* Quando l'interlinea blu/bianca dell'unità è collegata al terminale di controllo relè dell'antenna automatica del veicolo, l'antenna del veicolo si estende quando la sorgente dell'unità è attivata. Per ritirare l'antenna, disattivare la sorgente.

## Indicazione del display

Indicazione	Descrizione
➤	Viene visualizzata quando esiste un livello inferiore del menu o della cartella.
📶	Viene visualizzata quando un telefono Bluetooth è collegato all'unità mediante HFP (Hands Free Profile) (pagina 9) e lampeggia mentre il telefono è in attesa.
🎵	Viene visualizzata quando un lettore audio Bluetooth è collegato all'unità mediante A2DP (Advanced Audio Distribution Profile) (pagina 9).
🔍	Viene visualizzato quando si preme il pulsante <b>🔍</b> .
TP	Viene visualizzata quando viene ricevuto un programma sul traffico.
TA	Viene visualizzata quando è impostata la funzione TA (annunci sul traffico) (pagina 16).
<b>S.Rtrv</b>	Viene visualizzata quando è impostata la funzione sound retriever (pagina 16).
🔀	Viene visualizzato quando è impostata la riproduzione casuale/shuffle (fatta eccezione per quando è selezionato BT AUDIO come sorgente).

## Telecomando opzionale

Il telecomando CD-SR110 viene venduto separatamente.

Indicazione	Descrizione
	Viene visualizzato quando è impostata la funzione di riproduzione ripetuta (fatta eccezione per quando è selezionato BT AUDIO come sorgente).
	Viene visualizzata quando è impostata la funzione di controllo dell'iPod (pagina 8).
	Viene visualizzata in presenza di una connessione Bluetooth (pagina 9).

## Reimpostazione del microprocessore

Il microprocessore deve essere reimpostato nei seguenti casi:

- Prima di utilizzare l'unità per la prima volta dopo l'installazione
- Se l'unità non funziona correttamente
- Se sul display vengono visualizzati messaggi anomali o errati

- 1 Premere il pulsante **RESET** con la punta di una penna o con un altro strumento appuntito.

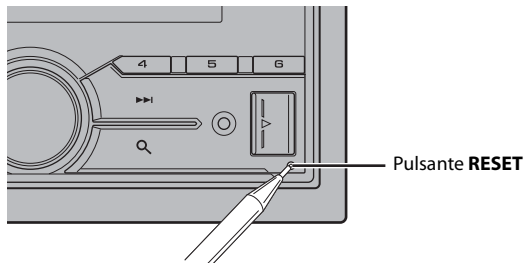

## Menu di configurazione

Quando, dopo l'installazione, l'interruttore di accensione viene impostato su ON, sul display viene visualizzato il menu di configurazione.

### AVVERTENZA

Non utilizzare l'unità in modalità standard quando un sistema di altoparlanti per la modalità di rete è collegato all'unità. Non utilizzare l'unità in modalità di rete quando un sistema di altoparlanti per la modalità standard è collegato all'unità. Questa operazione può danneggiare gli altoparlanti.

- 1 Ruotare la ghiera **M.C.** per selezionare le opzioni, quindi premere per confermare. Per passare all'opzione di menu successiva, confermare la selezione.

Voce del menu	Descrizione
<b>LANGUAGE</b> [ENG](Inglese), [PYC](Russo), [TUR](Turco)	Selezionare la lingua per visualizzare le informazioni di testo di un file audio compresso.
<b>CLOCK SET</b>	Impostare l'orologio. 1 Ruotare la ghiera <b>M.C.</b> per regolare l'ora, quindi premere per confermare. L'indicatore passa automaticamente all'impostazione dei minuti. 2 Ruotare la ghiera <b>M.C.</b> per regolare i minuti, quindi premere per confermare.
<b>FM STEP</b> [100], [50]	Selezionare il passo di frequenza FM tra 100 kHz o 50 kHz.
<b>DAB ANT PW</b> [ON] [OFF]	Alimentare un'antenna DAB. Selezionare questa voce quando con l'unità si utilizza un'antenna DAB opzionale (AN-DAB1, venduta separatamente). All'antenna DAB non viene fornita alcuna alimentazione. Selezionare questa voce quando si utilizza un'antenna passiva senza booster.
<b>SPEAKER MODE</b> [STANDARD], [NETWORK]	Passare tra due modalità di funzionamento: la modalità di rete a 2 vie (NETWORK) e la modalità standard (STANDARD), in base alle connessioni stabilite. Per dettagli sulle modalità di funzionamento, consultare pagina 14. Dopo aver selezionato la modalità appropriata, ruotare la ghiera <b>M.C.</b> per selezionare [YES], quindi premere per confermare. • Non è possibile completare il menu di configurazione senza aver impostato [SPEAKER MODE]. • Una volta impostata la modalità dell'altoparlante, non è possibile modificare l'impostazione senza aver ripristinato le impostazioni predefinite del prodotto. Ripristinare le impostazioni predefinite per modificare l'impostazione della modalità altoparlante (fare riferimento a SYSTEM RESET a pagina 5).

- 2 [QUIT :YES] viene visualizzato quando sono state effettuate tutte le impostazioni. Per tornare alla prima voce del menu di configurazione, ruotare la ghiera **M.C.** per selezionare [QUIT :NO], quindi premere per confermare.

- 3 Premere la ghiera **M.C.** per confermare le impostazioni. Quando [DAB ANT PW] è impostato su [ON], sul display viene visualizzato [UPDATING LIST] e l'elenco del servizio viene aggiornato.



## NOTA

Tali impostazioni diverse da [SPEAKER MODE], possono essere effettuate in qualsiasi momento dalle impostazioni SYSTEM (pagina 18) e dalle impostazioni INITIAL (pagina 5).

## Annullamento della visualizzazione di dimostrazione (DEMO OFF)

- 1 Premere la ghiera M.C. per visualizzare il menu principale.
- 2 Ruotare la ghiera M.C. per selezionare [SYSTEM], quindi premere per confermare.
- 3 Ruotare la ghiera M.C. per selezionare [DEMO OFF], quindi premere per confermare.
- 4 Ruotare la ghiera M.C. per selezionare [YES], quindi premere per confermare.

## Impostazioni INITIAL

- 1 Tenere premuto SRC/OFF finché l'unità si spegne.
- 2 Tenere premuto SRC/OFF per visualizzare il menu principale.
- 3 Ruotare la ghiera M.C. per selezionare [INITIAL], quindi premere per confermare.
- 4 Ruotare la ghiera M.C. per selezionare un'opzione, quindi premere per confermare.

Voce del menu	Descrizione
<b>FM STEP</b> [100], [50]	Selezionare il passo di frequenza FM tra 100 kHz o 50 kHz.
<b>REAR-SP</b> [FUL] [SW]	Selezionare in presenza di un altoparlante full-range collegato alle interlinee di uscita dell'altoparlante posteriore. Selezionare in presenza di un subwoofer collegato direttamente alle interlinee di uscita dell'altoparlante posteriore senza amplificatore ausiliario.
<b>SYSTEM UPDATE</b> [SYSTEM INFO], [S/W UPDATE]	Selezionare [SYSTEM INFO] per confermare le più recenti informazioni di sistema sull'unità. Selezionare [S/W UPDATE] per aggiornare l'unità al software più recente e avviare le impostazioni dell'unità. Per dettagli sul software più recente e sull'aggiornamento, visitare il nostro sito Web.

Voce del menu	Descrizione
<b>DAB ANT PW</b> [ON]	Alimentare un'antenna DAB. Selezionare questa voce quando con l'unità si utilizza un'antenna DAB opzionale (AN-DAB1, venduta separatamente).
[OFF]	All'antenna DAB non viene fornita alcuna alimentazione. Selezionare questa voce quando si utilizza un'antenna passiva senza booster.
<b>SYSTEM RESET</b> [YES], [CANCEL]	Selezionare [YES] per avviare le impostazioni dell'unità. L'unità verrà riavviata automaticamente. (Alcune impostazioni possono essere mantenute anche dopo la reimpostazione dell'unità.)

## Digital Audio Broadcasting (DAB)

Per ricevere i segnali DAB, collegare un'antenna DAB (AN-DAB1) (venduta separatamente) all'unità.

### Ricerca di un componente di servizio/stazione

- 1 Premere SRC/OFF per selezionare [DIGITAL RADIO].
- 2 Premere BAND/↔ per selezionare la banda [D1], [D2] o [D3].
- 3 Premere ◀◀/▶▶ per selezionare un componente di servizio/stazione.

## NOTA

Tenere premuto ◀◀/▶▶, quindi rilasciarlo per cercare un servizio disponibile. La scansione termina quando l'unità riceve un servizio.

### Per selezionare un componente di servizio/stazione dagli elenchi di servizio

- 1 Durante la ricezione DAB, premere 🔍.  
Consente di visualizzare un elenco di tutti i componenti di servizi/stazioni. Premere nuovamente 🔍 per cercare un componente di servizio/stazione in ordine alfabetico.
- 2 Selezionare un componente di servizio/stazione dall'elenco selezionato, quindi premere la ghiera M.C. per confermare.

## NOTA

È possibile aggiornare un elenco dei servizi tenendo premuto 🔍. Per annullare l'aggiornamento, tenere premuto nuovamente 🔍.

## Preimpostazione dei componenti di servizio/stazioni

### Per memorizzare i componenti di servizio/stazioni

- 1 Durante la ricezione del componente di servizio/stazione che si desidera memorizzare, tenere premuto uno dei pulsanti numerici (da 1/∧ a 6/↩) fino a quando non smette di lampeggiare.

### Per recuperare i componenti di servizio/stazioni memorizzati

- 1 Selezionare la banda, quindi premere un pulsante numerico (da 1/∧ a 6/↩).

## Funzioni di pausa/differita

L'unità memorizza automaticamente nella memoria le trasmissioni recenti. La capacità della memoria dell'unità varia in base alla velocità di trasmissione del componente di servizio/stazione utilizzato. La capacità approssimativa della memoria è pari a cinque minuti per 192 kbps.

### Per sospendere/riprendere

- 1 Durante la ricezione di un componente di servizio/stazione, tenere premuto DISP.

### Per utilizzare la funzione di differita

- 1 Durante la ricezione di un componente di servizio/stazione, tenere premuto BAND/↩.
- 2 Premere ◀◀ (torna indietro di un minuto)/▶▶ (avanza di un minuto) per regolare il punto di riproduzione.

# Radio

Le frequenze del tuner sull'unità sono distribuite per l'utilizzo in Europa occidentale, Asia, Medio oriente, Africa e Oceania. L'utilizzo in altre aree può provocare una scarsa ricezione. La funzione RDS (radio data system) funziona solo nelle aree di trasmissione dei segnali RDS per le stazioni FM.

## Ricezione delle stazioni preimpostate

- 1 Premere SRC/OFF per selezionare [RADIO].
- 2 Premere BAND/↩ per selezionare la banda [FM1], [FM2], [FM3], [MW] o [LW].
- 3 Premere un pulsante numerico (da 1/∧ a 6/↩).

### NOTA

È possibile selezionare un canale preimpostato premendo 🔍 e ruotando la ghiera M.C..

### TIP

I pulsanti ◀◀/▶▶ possono anche essere utilizzati per selezionare una stazione preimpostata quando [SEEK] è impostato su [PCH] nelle impostazioni FUNCTION (pagina 16).

## Best stations memory (BSM)

Le sei stazioni più forti vengono memorizzate sui pulsanti numerici (da 1/∧ a 6/↩).

- 1 Una volta selezionata la banda, premere la ghiera M.C. per visualizzare il menu principale.
- 2 Ruotare la ghiera M.C. per selezionare [FUNCTION], quindi premere per confermare.
- 3 Ruotare la ghiera M.C. per selezionare [BSM], quindi premere per confermare.

### Per cercare manualmente una stazione

- 1 Una volta selezionata la banda, premere ◀◀/▶▶ per selezionare una stazione. Tenere premuto ◀◀/▶▶, quindi rilasciarlo per cercare una stazione disponibile. La scansione termina quando l'unità riceve una stazione. Per annullare la sintonizzazione, premere ◀◀/▶▶.

### NOTA

[SEEK] deve essere impostato su [MAN] nelle impostazioni FUNCTION (pagina 16).

### Per memorizzare manualmente le stazioni

- 1 Durante la ricezione della stazione che si desidera memorizzare, tenere premuto uno dei pulsanti numerici (da 1/∧ a 6/↩) fino a quando non smette di lampeggiare.

### NOTA

È possibile selezionare un canale preimpostato premendo 🔍 e ruotando la ghiera M.C.. Dopo aver selezionato un canale, tenere premuta la ghiera M.C. per memorizzare una stazione.

## Utilizzo delle funzioni PTY

L'unità cerca una stazione per informazione PTY (tipo di programma).

- 1 Tenere premuto  durante la ricezione FM.
- 2 Ruotare la ghiera M.C. per selezionare un tipo di programma da [NEWS/INFO], [POPULAR], [CLASSICS] o [OTHERS].
- 3 Premere la ghiera M.C..  
L'unità inizia a cercare una stazione. Una volta trovata, viene visualizzato il relativo nome di servizio del programma.

### NOTE

- Per annullare la ricerca, premere la ghiera M.C..
- Il programma di alcune stazioni può differire da quanto indicato dal PTY trasmesso.
- Se non viene trasmessa alcuna stazione per il tipo di programma che si sta cercando, viene visualizzato [NOT FOUND] per circa due secondi, quindi il tuner torna alla stazione originale.

## CD/USB/iPod/AUX

### Riproduzione

Scollegare le cuffie dal dispositivo prima di collegarlo all'unità.

#### CD

- 1 Inserire un disco nella fessura di caricamento con l'etichetta rivolta verso l'alto.

Per espellere un disco, per prima cosa interrompere la riproduzione, quindi premere .

#### Dispositivi USB (incluso Android™)/iPod

- 1 Aprire il coperchio della porta USB.
- 2 Collegare il dispositivo USB/iPod utilizzando un cavo idoneo.

### NOTA

Per passare automaticamente alla sorgente [USB] quando un dispositivo USB/iPod è collegato all'unità, impostare [USB AUTO] su [ON] nelle impostazioni SYSTEM (pagina 19).

### ATTENZIONE

Utilizzare un cavo Pioneer USB opzionale (CD-U50E) per collegare il dispositivo USB in quanto ogni dispositivo collegato direttamente all'unità sporge e può risultare pericoloso.

Prima di rimuovere il dispositivo, interrompere la riproduzione.

### Connessioni AOA

Per dettagli sulla connessione AOA, consultare pagina 13.

### Connessione MTP

Un dispositivo installato con Android OS 4.0 o versioni successive, può essere collegato all'unità via MTP, utilizzando il cavo in dotazione con il dispositivo. Tuttavia, in base al dispositivo connesso e al numero di file nel dispositivo, i brani/file audio potrebbero non essere riprodotti via MTP. Si prega di notare che la connessione MTP non è compatibile con i formati file WAV e FLAC e questi non possono essere utilizzati con la funzione MIXTRAX.

### NOTA

Se si utilizza una connessione MTP, impostare [ANDROID WIRED] su [MEMORY] nelle impostazioni SYSTEM (pagina 19).

### AUX

- 1 Inserire la spina mini stereo nel jack di ingresso AUX.
- 2 Premere SRC/OFF per selezionare [AUX] come sorgente.









### NOTA

Se [AUX] è impostato su [OFF] nelle impostazioni SYSTEM, non è possibile selezionare [AUX] come sorgente (pagina 18).

### Operazioni

È possibile effettuare diverse regolazioni nelle impostazioni FUNCTION (pagina 15). Si prega di notare che le seguenti operazioni non funzionano su un dispositivo AUX. Per utilizzare un dispositivo AUX, utilizzare il dispositivo stesso.

Scopo	Operazione
Selezionare una cartella/album*1	Premere <b>1/▲</b> o <b>2/▼</b> .
Selezionare una traccia/brano (capitolo)	Premere <b>◀◀</b> o <b>▶▶</b> .
Avanzamento o avvolgimento rapido*2	Tenere premuto <b>◀◀</b> o <b>▶▶</b> .
Cercare un file da un elenco	<ol style="list-style-type: none"><li>1 Premere  per visualizzare l'elenco.</li><li>2 Ruotare la ghiera M.C. per selezionare il nome file desiderato (cartella) o la categoria, quindi premere per confermare.</li><li>3 Ruotare la ghiera M.C. per selezionare il file desiderato, quindi premere per confermare. Viene avviata la riproduzione.</li></ol>
Visualizzare un elenco di file nella cartella/categoria selezionata*1	Premere la ghiera M.C. quando viene selezionata una cartella/categoria.

Scopo	Operazione
Riprodurre un brano nella cartella/categoria selezionata*1	Tenere premuto la ghiera <b>M.C.</b> quando viene selezionata una cartella/categoria.
Ricerca alfabetica (solo iPod)	<ol style="list-style-type: none"> <li>1 Premere  per visualizzare l'elenco.</li> <li>2 Ruotare la ghiera <b>M.C.</b> per selezionare l'elenco di categoria desiderato, quindi premere  per inserire la modalità di ricerca alfabetica. (È possibile inserire la modalità di ricerca alfabetica <b>M.C.</b> anche ruotando la ghiera due volte).</li> <li>3 Ruotare la ghiera <b>M.C.</b> per selezionare una lettera, quindi premere per visualizzare l'elenco alfabetico. Per annullare la ricerca alfabetica, premere <b>BAND/</b> .</li> </ol>
Ripetere la riproduzione	Premere <b>6/</b>  .
Riproduzione casuale/shuffle	Premere <b>5/</b>  .
Riproduzione shuffle di tutti i brani (solo iPod)	Tenere premuto <b>5/</b>  .
Sospendere/riprendere la riproduzione	Premere <b>4/PAUSE</b> .
Tornare alla cartella principale (solo CD/USB)*1	Tenere premuto  .
Passare da audio compresso a CD-DA (solo CD)	Premere <b>BAND/</b>  .

\*1 Solo file audio compressi

\*2 Quando si utilizza la funzione di avanzamento o avvolgimento rapido durante la riproduzione di un file VBR, la durata della riproduzione indicata potrebbe non essere corretta.

## Funzioni utili per iPod

### Modalità di riproduzione collegamento

È possibile accedere ai brani in base ad artista, album o genere attualmente in riproduzione.

- 1 Mentre si ascolta un brano, tenere premuto  per inserire la modalità di riproduzione collegamento.
- 2 Ruotare la ghiera **M.C.** per selezionare la modalità ([ARTIST], [ALBUM], [GENRE]), quindi premere per confermare.

Il brano/album selezionato verrà riprodotto dopo il brano attualmente in riproduzione.

### NOTA

È possibile annullare il brano/album selezionato se si utilizzano funzioni diverse dalla modalità di ricerca collegamento (ad esempio avanzamento e riavvolgimento rapidi).

### Controllo iPod

È possibile controllare l'unità mediante un iPod connesso.

I seguenti modelli di iPod non sono compatibili con questa funzione.

- iPod nano 1° generazione, iPod con video

- 1 Premere **BAND/**  durante la riproduzione, quindi selezionare la modalità di controllo.

[CONTROL iPod]: la funzione iPod dell'unità può essere utilizzata dall'iPod collegato.

[CONTROL AUDIO]: la funzione iPod dell'unità può essere utilizzata solo mediante i pulsanti dell'unità. In questa modalità, l'iPod collegato non può essere acceso o spento.

### NOTE

- Il passaggio dalla modalità di controllo a [CONTROL iPod] sospende la riproduzione del brano. Utilizzare l'iPod collegato per riprendere la riproduzione.
- Le seguenti operazioni continuano a essere accessibili dall'unità anche se la modalità di controllo è impostata su [CONTROL iPod].
  - Pausa, avanzamento/riavvolgimento rapido, selezione brano/capitolo
- Il volume può essere regolato solo dall'unità.

## Informazioni su MIXTRAX (solo USB/iPod)

La funzione MIXTRAX crea un mix ininterrotto della vostra libreria musicale, accompagnato da effetti luminosi. Per dettagli sulle impostazioni di MIXTRAX, consultare pagina 20.

### NOTE

- Questa funzione non è compatibile con un dispositivo Android collegato via MTP.
- In base al file/brano, gli effetti sonori potrebbero non essere disponibili.
- Disattivare la funzione MIXTRAX nel caso in cui gli effetti luminosi interferiscano con la guida.

- 1 Premere **3/MIX** per attivare/disattivare MIXTRAX.

# Bluetooth

## Connessione Bluetooth

### **Importante**

Nel caso in cui siano collegati tre o più dispositivi Bluetooth (ad es. un telefono o un lettore audio separato), questi potrebbero non funzionare correttamente.

- 1 Attivare la funzione Bluetooth del dispositivo.**
- 2 Premere  per visualizzare il menu del telefono.**
- 3 Ruotare la ghiera M.C. per selezionare [BT SETTING], quindi premere per confermare.**
- 4 Ruotare la ghiera M.C. per selezionare [ADD DEVICE], quindi premere per confermare.**

L'unità inizia a cercare i dispositivi disponibili, quindi li visualizza nell'elenco dei dispositivi.

  - Per annullare la ricerca, premere la ghiera **M.C.**
  - Se il dispositivo desiderato non è presente nell'elenco, selezionare [RE-SEARCH].
  - Nel caso in cui non sia disponibile alcun dispositivo, sul display viene visualizzato [NOT FOUND].
- 5 Ruotare la ghiera M.C. per selezionare il dispositivo desiderato, quindi premere per confermare.**

Tenere premuta la ghiera **M.C.** per cambiare le informazioni dispositivo visualizzate tra indirizzo dispositivo Bluetooth e nome dispositivo.
- 6 Selezionare [Pioneer BT Unit] visualizzato sul display del dispositivo.**
- 7 Assicurarsi che il medesimo numero a 6 cifre venga visualizzato sull'unità e sul dispositivo, quindi selezionare "Si" sul dispositivo.**

### **NOTE**

- [DEVICE FULL] viene visualizzato se l'unità è già abbinata ad altri tre dispositivi. In questo caso, eliminare uno dei dispositivi abbinati. Consultare [DEL DEVICE] o [GUEST MODE] nelle impostazioni Bluetooth (pagina 9).
- In base al dispositivo, il codice PIN viene richiesto al punto 7. In questo caso, immettere [0000].

### **TIP**

La connessione Bluetooth può anche essere effettuata rilevando l'unità dal dispositivo Bluetooth. Per effettuare questa operazione, impostare [VISIBLE] nelle impostazioni Bluetooth su [ON]. Per dettagli sulle operazioni di un dispositivo Bluetooth, fare riferimento alle istruzioni di funzionamento in dotazione con il dispositivo Bluetooth.

## Impostazioni Bluetooth

Voce del menu	Descrizione
<b>DEVICELIST</b>	Visualizzare l'elenco dei dispositivi Bluetooth abbinati. Sul nome del dispositivo viene visualizzato "*" quando viene stabilita la connessione Bluetooth.
<b>DEL DEVICE</b> [DELETE YES], [DELETE NO]	Eliminare le informazioni del dispositivo.
<b>ADD DEVICE</b>	Registrare un nuovo dispositivo.
<b>A.CONN</b> [ON], [OFF]	Selezionare [ON] per connettere automaticamente un dispositivo Bluetooth.
<b>VISIBLE</b> [ON], [OFF]	Selezionare [ON] in modo che un dispositivo Bluetooth possa rilevare l'unità quando l'unità è connessa mediante un altro dispositivo Bluetooth.
<b>PIN CODE</b>	Cambiare il codice PIN. <ol style="list-style-type: none"><li><b>1</b> Premere la ghiera <b>M.C.</b> per visualizzare la modalità di impostazione.</li><li><b>2</b> Ruotare la ghiera <b>M.C.</b> per selezionare un numero.</li><li><b>3</b> Premere la ghiera <b>M.C.</b> per spostare il cursore sulla posizione successiva.</li><li><b>4</b> Una volta inserito il codice PIN, tenere premuta la ghiera <b>M.C.</b>. Una volta inserito il codice PIN, premendo la ghiera <b>M.C.</b> si torna alla visualizzazione di immissione del codice PIN e sarà possibile modificare il codice PIN.</li></ol>
<b>DEV. INFO</b>	Cambiare le informazioni dispositivo sul display tra nome dispositivo e indirizzo dispositivo Bluetooth.
<b>GUEST MODE</b> [ON], [OFF]	Selezionare [ON] per passare automaticamente alla schermata [DEL DEVICE] quando l'unità è già abbinata a tre dispositivi.
<b>A.PAIRING</b> [ON], [OFF]	Selezionare [ON] per abbinare automaticamente l'unità e iPhone quando un iPhone è connesso all'unità via USB. (Questa funzione potrebbe non essere disponibile a seconda della versione iOS in uso.)

## Telefono Bluetooth

Per prima cosa, effettuare una connessione Bluetooth con il telefono Bluetooth (pagina 9). È possibile collegare simultaneamente fino a due telefoni Bluetooth.

## **Importante**

- Lasciare l'unità in standby per la connessione al telefono via Bluetooth mentre il motore è spento può causare l'esaurimento della batteria del veicolo.
- Assicurarsi di aver parcheggiato il veicolo in un luogo sicuro e inserire il freno di stazionamento prima di eseguire l'operazione.

## **Per effettuare una telefonata**

### **1 Premere per visualizzare il menu del telefono.**

Quando si collegano due telefoni, il nome di un telefono può essere visualizzato prima del menu del telefono. Per passare a un altro telefono, premere nuovamente .

### **2 Ruotare la ghiera M.C. per selezionare [RECENTS] o [PHONE BOOK], quindi premere per confermare.**

Se si seleziona [PHONE BOOK], passare al punto 4.

### **3 Ruotare la ghiera M.C. per selezionare [MISSED], [DIALLED] o [RECEIVED], quindi premere per confermare.**

### **4 Ruotare la ghiera M.C. per selezionare un nome o un numero di telefono, quindi premere per confermare.**

Viene avviata la telefonata.



## **Per risponde a una chiamata in entrata**

### **1 Premere quando si riceve una chiamata.**

#### **TIP**

Quando all'unità vengono collegati due telefoni via Bluetooth e si verifica una chiamata in entrata mentre un telefono viene utilizzato per una chiamata, sul display viene visualizzato un messaggio. Per rispondere alla chiamata in arrivo, è necessario terminare la chiamata in corso.

## **Operazioni di base**

Scopo	Operazione
Terminare una chiamata	Premere  .
Rifiutare una chiamata in entrata	Tenere premuto  quando si riceve una chiamata.
Passare tra il chiamante corrente e un chiamante in attesa	Premere la ghiera <b>M.C.</b> .
Annullare un chiamante in attesa	Tenere premuto  .

Scopo	Operazione
Regolare il volume della voce del chiamante (quando la modalità privata è attiva, questa funzione non è disponibile).	Ruotare la ghiera <b>M.C.</b> durante la chiamata.
Attivare o disattivare la modalità privata	Premere <b>BAND</b> /  durante la chiamata.

## **Per preimpostare i numeri di telefono**

### **1 Selezionare un numero di telefono dalla rubrica o dalla cronologia delle chiamate.**

### **2 Tenere premuto uno dei pulsanti numerici (da 1/∧ a 6/↔).**

Il contatto viene memorizzato sul numero preimpostato selezionato.

Per effettuare una chiamata utilizzando un numero preimpostato, premere uno dei pulsanti numerici (da 1/∧ a 6/↔), quindi premere la ghiera **M.C.**.

## **Riconoscimento vocale (solo per iPhone)**

Questa funzione è disponibile solo quando un iPhone dotato di riconoscimento vocale viene collegato all'unità via Bluetooth.

### **1 Tenere premuto per attivare la modalità di riconoscimento vocale.**

### **2 Premere la ghiera M.C., quindi parlare nel microfono per inserire i comandi vocali.**

Per uscire dalla modalità di riconoscimento vocale, premere **BAND**/.

#### **NOTA**

Per dettagli sulle funzioni di riconoscimento vocale, fare riferimento al manuale in dotazione con l'iPhone.

## **Menu del telefono**

Voce del menu	Descrizione
<b>RECENTS</b>	Visualizzare la cronologia delle chiamate perse.
[MISSED]	
[DIALLED]	Visualizzare la cronologia delle chiamate effettuate.
[RECEIVED]	Visualizzare la cronologia delle chiamate ricevute.
<b>PHONE BOOK*1</b>	Visualizzare i contatti trasferiti dal telefono. Impostare [VISIBLE] nelle impostazioni Bluetooth su [ON] per sfogliare i contatti attraverso l'unità.

Voce del menu	Descrizione
<b>PRESET 1-6</b>	Richiamare i numeri di telefono preimpostati. È inoltre possibile richiamare i numeri di telefono preimpostati premendo uno dei tasti numerici (da 1/∧ a 6/↵).
<b>A.ANSR*2</b> [ON], [OFF]	Selezionare [ON] per rispondere automaticamente a una chiamata in entrata.
<b>R.TONE</b> [ON], [OFF]	Selezionare [ON] se la suoneria non viene emessa dagli altoparlanti del veicolo. In base al telefono connesso, questa funzione potrebbe non funzionare.
<b>PB INVT</b>	Invertire l'ordine dei nomi nella rubrica (vista nome).
<b>PB A.SYNC</b> [ON], [OFF]	Scegliere se trasferire i contatti automaticamente dal telefono quando questo è collegato all'unità. <ul style="list-style-type: none"> <li>• Alla prima connessione, i contatti vengono trasferiti automaticamente dal telefono, indipendentemente dall'impostazione [PB A.SYNC].</li> <li>• Se si passa da [ON] a [OFF], la sincronizzazione automatica non viene eseguita alla connessione successiva.</li> <li>• Se si passa da [OFF] a [ON], la sincronizzazione automatica viene eseguita quando il telefono viene connesso all'unità.</li> <li>• Durante la sincronizzazione automatica, non è possibile annullare l'operazione, anche selezionando [OFF].</li> </ul>
<b>BT SETTING</b>	È possibile regolare le diverse impostazioni per le connessioni Bluetooth. Per dettagli sulle impostazioni Bluetooth, consultare pagina 9.

\*1 I contatti presenti sul telefono vengono normalmente trasferiti automaticamente quando il telefono è connesso. In caso contrario, utilizzare il telefono per trasferire i contatti.

\*2 Nel caso in cui siano collegati due telefoni, questa funzione non è attiva con le chiamate in entrata ricevute mentre uno dei telefoni viene utilizzato per una chiamata.

## Audio Bluetooth

### **Importante**

- In base al lettore audio Bluetooth connesso all'unità, le operazioni disponibili saranno limitate ai seguenti due livelli:
  - A2DP (Advanced Audio Distribution Profile) può solo riprodurre i brani presenti sul lettore audio.
  - AVRCP (Audio/Video Remote Control Profile) può eseguire funzioni quali riproduzione, pausa, selezione del brano e così via.
- L'audio del lettore audio Bluetooth viene disattivato quando il telefono è in uso.
- Quando il lettore audio Bluetooth è in uso, non è possibile connettere automaticamente un telefono Bluetooth.
- In base al tipo di lettore audio Bluetooth connesso all'unità, l'operazione e le informazioni visualizzate possono variare in base a disponibilità e funzionalità.

### **1 Effettuare una connessione Bluetooth con il lettore audio Bluetooth.**

**2** Premere **SRC/OFF** per selezionare [BT AUDIO] come sorgente.

**3** Premere **BAND/↵** per avviare la riproduzione.

## Operazioni di base

È possibile effettuare diverse regolazioni nelle impostazioni FUNCTION (pagina 15).

Scopo	Operazione
Avanzamento o avvolgimento rapido	Tenere premuto ◀◀ o ▶▶.
Selezionare una traccia	Premere ◀◀ o ▶▶.
Ripetere la riproduzione*	Premere 6/↵.
Riproduzione casuale*	Premere 5/↵.
Sospendere/riprendere la riproduzione	Premere 4/PAUSE.
Cercare un file da un elenco	<ol style="list-style-type: none"> <li>1 Premere  per visualizzare un elenco.</li> <li>2 Ruotare la ghiera <b>M.C.</b> per selezionare il nome della cartella selezionata, quindi premere per confermare.</li> <li>3 Ruotare la ghiera <b>M.C.</b> per selezionare il file desiderato, quindi premere per confermare.</li> </ol> Viene avviata la riproduzione.

\* In base al dispositivo collegato, queste operazioni potrebbero non essere disponibili.

## Modalità app

È possibile ascoltare un'applicazione su un dispositivo iPhone/Android attraverso l'unità.

In alcuni casi, è possibile controllare un'applicazione utilizzando l'unità.

Per dettagli sui dispositivi compatibili, visitare il nostro sito Web.

### **Importante**

L'utilizzo di applicazioni di terze parti potrebbe comportare o richiedere di fornire informazioni personali di identificazione attraverso la creazione di un account utente o in altro modo e, per alcune applicazioni, attraverso l'invio di dati di geolocalizzazione.  
 TUTTE LE APPLICAZIONI DI TERZE PARTI SONO DI RESPONSABILITÀ ESCLUSIVA DEI RISPETTIVI FORNITORI, INCLUSI MA NON LIMITATAMENTE ALLA GESTIONE E SICUREZZA DEI DATI UTENTE E ALLE PROCEDURE DI TUTELA DELLA PRIVACY. ACCEDENDO AD APPLICAZIONI DI TERZE PARTI, SI ACCETTA DI ESAMINARE I TERMINI DEL SERVIZIO E I CRITERI SULLA PRIVACY DEI FORNITORI. SE NON SI ACCETTANO I TERMINI O I CRITERI DI QUALSIASI FORNITORE O NON SI ACCONSENTE, DOVE SIA APPLICABILE, ALL'USO DEI DATI DI GEOLOCALIZZAZIONE, NON UTILIZZARE TALI APPLICAZIONI DI TERZE PARTI.

### **Per gli utenti iPhone**

Questa funzione è compatibile con iPhone e iPod touch installati con iOS 5.0 o versioni successive.

## Per gli utenti di dispositivi Android

Questa funzione è compatibile con i dispositivi con sistema operativo Android OS 2.3 o successivo installato.

### NOTA

PIONEER NON È RESPONSABILE DELLE APP DI TERZE PARTI O DEI RELATIVI CONTENUTI, SENZA ALCUNA LIMITAZIONE ALL'ACCURATEZZA O ALLA COMPLETEZZA. IL CONTENUTO E LA FUNZIONALITÀ DI TALI APPLICAZIONI SONO DI SOLA RESPONSABILITÀ DEL FORNITORE DELLA APP.

## Riproduzione di un'applicazione attraverso l'unità

- 1 Connettere l'unità con un dispositivo mobile.**
    - iPhone via USB (pagina 7)
    - Dispositivo iPhone/Android via Bluetooth (pagina 9)
  - 2 Premere la ghiera M.C. per visualizzare il menu principale.**
  - 3 Ruotare la ghiera M.C. per selezionare [SYSTEM], quindi premere per confermare.**
  - 4 Ruotare la ghiera M.C. per selezionare [PHONE CONNECT], quindi premere per confermare.**
  - 5 Ruotare la ghiera M.C. per selezionare una delle seguenti opzioni, quindi premere per confermare.**
    - Selezionare [IPHONE/IPOD] per iPhone.
    - Selezionare [ANDROID] per il dispositivo Android.
  - 6 Ruotare la ghiera M.C. per selezionare una delle seguenti opzioni.**
    - Selezionare [WIRED] per la connessione USB.
    - Selezionare [BLUETOOTH] per la connessione Bluetooth.
- NOTA**  
Quando viene modificata l'impostazione di connessione, sul display viene visualizzato un messaggio di conferma della modifica dell'impostazione. Premere la ghiera M.C. e ruotare M.C. per selezionare [SRC OFF :YES], quindi premere per confermare. L'unità si spegne automaticamente e l'impostazione viene eseguita.
- 7 Premere SRC/OFF per selezionare [APP].**
  - 8 Utilizzare il dispositivo mobile per avviare l'applicazione.**

## Operazioni di base

È possibile effettuare diverse regolazioni nelle impostazioni FUNCTION (pagina 15).

Scopo	Operazione
Selezionare una traccia	Premere ◀◀ o ▶▶.
Avanzamento o avvolgimento rapido	Tenere premuto ◀◀ o ▶▶.

Scopo	Operazione
Sospendere/riprendere la riproduzione	Premere <b>BAND/</b> ↺.

## Spotify®

Spotify è un servizio di distribuzione musicale in streaming non affiliato con Pioneer. Maggiori informazioni sono disponibili alla pagina <http://www.spotify.com>. L'applicazione Spotify è disponibile per gli smartphone compatibili. Per informazioni aggiornate sulla compatibilità, visitare la pagina <https://support.spotify.com/>. Per utilizzare Spotify durante la guida, per prima cosa scaricare la app Spotify sull'iPhone o sul dispositivo Android. È possibile effettuare il download da iTunes App Store o Google Play™. Scegliere un account gratuito o Premium a pagamento, all'interno della app o su [spotify.com](http://spotify.com). Un account Premium offre molte più funzioni, come ad esempio l'ascolto offline.

### Importante

- Questo prodotto include il software Spotify soggetto a licenze di terze parti consultabili qui: [www.spotify.com/connect/third-party-licenses](http://www.spotify.com/connect/third-party-licenses).
- Per informazioni sui Paesi e sulle regioni in cui è possibile utilizzare Spotify, dare un'occhiata a <https://www.spotify.com/us/select-your-country/>.

## Ascoltare Spotify

Prima dell'uso, aggiornare il firmware dell'applicazione Spotify alla versione più recente.

- 1 Connettere l'unità con un dispositivo mobile.**
  - iPhone via USB (pagina 7)
  - Dispositivo iPhone/Android via Bluetooth (pagina 9)Se si è scelta una connessione USB, passare al punto 6.
- 2 Premere SRC/OFF per selezionare [SPOTIFY].**
- 3 Tenere premuto BAND/** ↺ **per visualizzare [PHONE CONNECT].**
- 4 Ruotare la ghiera M.C. per selezionare una delle seguenti opzioni, quindi premere per confermare.**
  - Selezionare [IPHONE/IPOD] per iPhone.
  - Selezionare [ANDROID] per il dispositivo Android.
- 5 Ruotare la ghiera M.C. per selezionare [BLUETOOTH] per il dispositivo iPhone/Android via Bluetooth.**



## NOTA

Quando viene modificata l'impostazione di connessione, sul display viene visualizzato un messaggio di conferma della modifica dell'impostazione. Premere la ghiera **M.C.** e ruotare **M.C.** per selezionare [SRC OFF:YES], quindi premere per confermare. L'unità si spegne automaticamente e l'impostazione viene eseguita.

**6** Premere **SRC/OFF** per selezionare [SPOTIFY].

**7** Avviare l'applicazione Spotify sul dispositivo mobile e avviare la riproduzione.

## Operazioni di base

È possibile effettuare diverse regolazioni nelle impostazioni FUNCTION (pagina 15).

## NOTA

Le operazioni disponibili variano in base al tipo di contenuti (brano/album/artista/playlist/radio) che si desidera riprodurre.

Scopo	Operazione
Saltare una traccia	Premere <b>◀◀</b> o <b>▶▶</b> .
Cercare un brano da un elenco	<ol style="list-style-type: none"><li>1 Premere <b>🔍</b> (elenco) per visualizzare l'elenco.</li><li>2 Ruotare la ghiera <b>M.C.</b> per selezionare la categoria desiderata, quindi premere per confermare.</li><li>3 Ruotare la ghiera <b>M.C.</b> per selezionare il file desiderato, quindi premere per confermare. La riproduzione si avvia.</li></ol>
Sospendere/riprendere la riproduzione	Premere <b>4/PAUSE</b> .
Pollice in su (solo per la radio)	Premere <b>1/▲</b> .
Pollice in giù (solo per la radio)	Premere <b>2/▼</b> .
Riproduzione casuale (solo per brano/album/artista/playlist)	Premere <b>5/🎲</b> .
Riproduzione ripetuta (solo per brano/album/artista/playlist)	Premere <b>6/🔄</b> .
Avviare un canale radio in base al brano attualmente riprodotto.	<ol style="list-style-type: none"><li>1 Tenere premuto <b>🔍</b> (elenco) per avviare una radio.</li><li>2 Premere la ghiera <b>M.C.</b>.<ul style="list-style-type: none"><li>• Questa funzione potrebbe non essere disponibile in base al brano selezionato.</li></ul></li></ol>

## NOTA

Alcune funzioni di Spotify potrebbero non funzionare dall'unità.

## Utilizzare Pioneer ARC APP

È possibile utilizzare l'unità dall'applicazione Pioneer ARC APP installata su un dispositivo iPhone/Android. In alcuni casi, è possibile controllare aspetti dell'applicazione utilizzando l'unità, quali selezione della sorgente, pausa e così via. Per dettagli sulle operazioni disponibili nell'applicazione, consultare la sezione di supporto dell'applicazione.

## ⚠ AVVERTENZA

Non tentare di utilizzare l'applicazione durante la guida. Assicurarsi di uscire dalla strada e parcheggiare il veicolo in un luogo sicuro prima di tentare di utilizzare i comandi sull'applicazione.

## Per gli utenti iPhone

Questa funzione è compatibile con iPhone (iPhone 5 o versioni successive) e iPod touch (5<sup>a</sup> e 6<sup>a</sup> generazione) dotati di iOS 8.0 o versioni successive. È possibile scaricare Pioneer ARC APP da iTunes App Store.

## Per gli utenti di dispositivi Android

Questa funzione è compatibile con i dispositivi con Android OS 4.1 o versioni successive installate e inoltre supportano AOA (Android Open Accessory) 2.0. È possibile scaricare Pioneer ARC APP da Google Play.

## NOTA

Alcuni dispositivi Android collegati via AOA 2.0 potrebbero non funzionare correttamente o emettere suoni a causa del proprio software, indipendentemente dalla versione del sistema operativo.

## Effettuare una connessione con Pioneer ARC APP

- 1 Connettere l'unità con un dispositivo mobile.**
  - Dispositivo iPhone/Android via USB (pagina 7)
  - Dispositivo iPhone/Android via Bluetooth (pagina 9)
- 2 Premere la ghiera M.C. per visualizzare il menu principale.**
- 3 Ruotare la ghiera M.C. per selezionare [SYSTEM], quindi premere per confermare.**
- 4 Ruotare la ghiera M.C. per selezionare [PHONE CONNECT], quindi premere per confermare.**
- 5 Ruotare la ghiera M.C. per selezionare una delle seguenti opzioni, quindi premere per confermare.**
  - Selezionare [IPHONE/IPOD] per iPhone.
  - Selezionare [ANDROID] per il dispositivo Android.
- 6 Ruotare la ghiera M.C. per selezionare una delle seguenti opzioni.**

- Selezionare [WIRED] per la connessione USB.
  - Selezionare [BLUETOOTH] per la connessione Bluetooth.
- Passare al punto 10 se si seleziona la connessione USB per iPhone o la connessione Bluetooth.

#### NOTA

Quando viene modificata l'impostazione di connessione, sul display viene visualizzato un messaggio di conferma della modifica dell'impostazione. Premere la ghiera **M.C.** e ruotare **M.C.** per selezionare [SRC OFF:YES], quindi premere per confermare. L'unità si spegne automaticamente e l'impostazione viene eseguita.

- 7** Ripetere i punti da 2 a 3.
- 8** Ruotare la ghiera **M.C.** per selezionare [ANDROID WIRED], quindi premere per confermare.
- 9** Ruotare la ghiera **M.C.** per selezionare [APP CONTROL] per un dispositivo Android connesso via USB.
- Se si seleziona [ON] in [P.APP AUTO ON] (pagina 19), Pioneer ARC APP sul dispositivo Android si avvia automaticamente e tutti i passaggi sono stati completati.

#### NOTA

Se Pioneer ARC APP non è ancora stato installato sul dispositivo Android, viene visualizzato un messaggio che richiede di installare l'applicazione sul dispositivo Android. Selezionare [OFF] in [P.APP AUTO ON] per annullare il messaggio (pagina 19).

- 10** Premere **SRC/OFF** per selezionare qualsiasi sorgente.
- 11** Avviare Pioneer ARC APP sul dispositivo mobile.

#### NOTA

È anche possibile avviare l'applicazione tenendo premuta la ghiera **M.C.** se si seleziona la connessione USB per iPhone o la connessione Bluetooth.

## Ascoltare musica su Android

- 1** Premere **SRC/OFF** per selezionare [ANDROID].

### Operazioni di base

Scopo	Operazione
Selezionare una traccia	Premere <b>◀◀</b> o <b>▶▶</b> .
Avanzamento o avvolgimento rapido	Tenere premuto <b>◀◀</b> o <b>▶▶</b> .
Sospendere/riprendere la riproduzione	Premere <b>4/PAUSE</b> .

## Regolazioni dell'audio

È anche possibile effettuare diverse regolazioni nelle impostazioni AUDIO (pagina 16).

### Modalità di funzionamento

Questa unità offre due modalità di funzionamento: modalità di rete e modalità standard. È possibile passare da una modalità all'altra come desiderato (pagina 4).

#### Modalità di rete

È possibile creare un sistema ad altoparlanti multipli e multi-amp a 2 vie + SW con altoparlante high range, altoparlante middle range e subwoofer per la riproduzione di frequenze alte, medie e basse (bande).

#### Modalità standard

È possibile creare un sistema a 4 altoparlanti con altoparlanti anteriori e posteriori e subwoofer, oppure un sistema a 6 altoparlanti con altoparlanti anteriori e posteriori e subwoofer.

### Regolazione della frequenza di cutoff e del valore di pendenza

È possibile regolare il valore della frequenza di cutoff e il valore di pendenza per ogni altoparlante.

È possibile regolare i seguenti altoparlanti.

#### Modalità di rete:

[HIGH] (altoparlante high range HPF), [MID HPF] (altoparlante middle range HPF), [MID LPF] (altoparlante middle range LPF), [SUBWOOFER]

#### Modalità standard:

[FRONT], [REAR], [SUBWOOFER]

#### NOTA

È possibile selezionare [SUBWOOFER] quando [ON] è selezionato in [SUBWOOFER] (pagina 17).

- 1** Premere la ghiera **M.C.** per visualizzare il menu principale.
- 2** Ruotare la ghiera **M.C.** per selezionare [AUDIO], quindi premere per confermare.
- 3** Ruotare la ghiera **M.C.** per selezionare [CROSSOVER], quindi premere per confermare.
- 4** Ruotare la ghiera **M.C.** per selezionare l'unità altoparlante (filtro) da regolare, quindi premere per confermare.

**5** Ruotare la ghiera M.C. per selezionare [HPF] o [LPF] in base all'unità altoparlante (filtro), quindi premere per confermare.

**6** Ruotare la ghiera M.C. per selezionare una frequenza di cutoff appropriata per l'unità altoparlante (filtro) selezionata nel passaggio 4, quindi premere per confermare.

**Modalità di rete:**

Da [1.25K] a [12.5K] (se si sceglie [HIGH] o [MID LPF])

Da [25] a [250] (se si sceglie [MID HPF] o [SUBWOOFER])

**Modalità standard:**

Da [50HZ] a [200HZ]

**7** Ruotare la ghiera M.C. per selezionare una pendenza appropriata per l'unità altoparlante (filtro) selezionata nel passaggio 4.

**Modalità di rete:**

Da [-6] a [-24] (se si sceglie [HIGH], [MID HPF] o [MID LPF])

Da [-12] a [-36] (se si sceglie [SUBWOOFER])

**Modalità standard:**

Da [-6] a [-24]

## Impostazioni

È possibile regolare diverse impostazioni nel menu principale.

**1** Premere la ghiera M.C. per visualizzare il menu principale.

**2** Ruotare la ghiera M.C. per selezionare una delle seguenti categorie, quindi premere per confermare.

- Impostazioni FUNCTION (pagina 15)
- Impostazioni AUDIO (pagina 16)
- Impostazioni SYSTEM (pagina 18)
- Impostazioni ILLUMINATION (pagina 19)
- Impostazioni MIXTRAX (pagina 20)

**3** Ruotare la ghiera M.C. per selezionare le opzioni, quindi premere per confermare.

## Impostazioni FUNCTION

Le voci del menu variano a seconda della sorgente.

Voce del menu	Descrizione
<b>S.FOLLOW</b> <input type="button" value="DAB"/>	
[ON], [OFF]	Cercare un altro ensemble che supporti il medesimo componente di servizio con una ricezione migliore. Nel caso in cui non sia possibile trovare un componente di servizio alternativo o la ricezione rimane debole, l'unità passerà automaticamente a una trasmissione FM identica.
<b>SOFTLINK*</b> <sup>1*2</sup> <input type="button" value="DAB"/>	
[ON], [OFF]	Se la ricezione del componente di servizio ricevuto diventa debole, l'unità passa automaticamente a una stazione con trasmissione simile.
<b>PROGRAM TYPE</b> <input type="button" value="DAB"/>	
[NEWS/INFO], [POPULAR],[CLASSICS],[OTHERS]	Consente di visualizzare le informazioni sul tipo di programma.
<b>ENSEMBLE</b> <input type="button" value="DAB"/>	
	Consente di visualizzare l'elenco degli ensemble pertinenti.
<b>FM SETTING</b> <input type="button" value="RADIO"/>	
[TALK], [STANDARD], [MUSIC]	Corrispondenza del livello della qualità audio con le condizioni del segnale di trasmissione del segnale di banda FM. (Disponibile solo con banda FM selezionata.)
<b>BSM</b> <input type="button" value="RADIO"/>	
	Memorizzare automaticamente le sei stazioni più forti sui pulsanti numerici (da 1/ $\wedge$ a 6/ $\rightleftarrows$ ).
<b>REGIONAL</b> <input type="button" value="RADIO"/>	
[ON], [OFF]	Limitare la ricezione ai programmi regionali specifici quando è selezionato AF (ricerca frequenze alternative). (Disponibile solo con banda FM selezionata.)
<b>LOCAL</b> <input type="button" value="RADIO"/>	
<b>FM:</b> [OFF], [LV1], [LV2], [LV3], [LV4] <b>MW/LW:</b> [OFF], [LV1], [LV2]	Limitare la stazione di sintonizzazione in base alla potenza del segnale.

Voce del menu	Descrizione
<b>TA</b> <input type="button" value="DAB"/> <input type="button" value="RADIO"/>	
[DAB+RDS TA]	Ricevere le informazioni correnti sul traffico per DAB e RDS (DAB ha la priorità), se disponibili.
[RDS TA ONLY]	Ricevere le informazioni correnti sul traffico solo per RDS, se disponibili.
[TA OFF]	Consente di disabilitare questa funzione.
<b>AF</b> <input type="button" value="RADIO"/>	
[ON], [OFF]	Consentire all'unità di risintonizzarsi su una frequenza differente fornendo la medesima stazione. (Disponibile solo con banda FM selezionata.)
<b>NEWS</b> <input type="button" value="RADIO"/>	
[ON], [OFF]	Interrompere la sorgente attualmente selezionata con nuovi programmi. (Disponibile solo con banda FM selezionata.)
<b>SEEK</b> <input type="button" value="RADIO"/>	
[MAN], [PCH]	Assegnare i pulsanti ◀◀ o ▶▶ per cercare le stazioni una a una (sintonizzazione manuale) o selezionare una stazione dai canali preimpostati.
<b>SAVE</b> <input type="button" value="SPOTIFY"/>	
	Memorizzare le informazioni sul brano attualmente riprodotto nell'elenco musicale in Spotify.
<b>UNSAVE</b> <input type="button" value="SPOTIFY"/>	
	Rimuovere le informazioni memorizzate in [SAVE].
<b>SEL DEVICE</b> <input type="button" value="iPod"/> <input type="button" value="APP"/> <input type="button" value="BT AUDIO"/> <input type="button" value="SPOTIFY"/>	
	Collegare un dispositivo Bluetooth dell'elenco.
<b>S.RTRV</b> <input type="button" value="CD"/> <input type="button" value="USB"/> <input type="button" value="iPod"/> <input type="button" value="APP"/> <input type="button" value="BT AUDIO"/> <input type="button" value="ANDROID"/> <input type="button" value="SPOTIFY"/> <input type="button" value="AUX"/>	
[1] (efficace per velocità di compressione basse), [2] (efficace per velocità di compressione alte), [OFF]	Potenziare l'audio compresso e ripristinare il suono completo.

Voce del menu	Descrizione
<b>AUDIO BOOK</b> <input type="button" value="iPod"/>	
[FASTER], [NORMAL], [SLOWER]	Modificare la velocità di riproduzione. (Non disponibile quando [CONTROL iPod] è selezionato nella modalità di controllo.)
<b>PAUSE</b> <input type="button" value="APP"/>	
	Sospendere o riprendere la riproduzione.
<b>PLAY</b> <input type="button" value="BT AUDIO"/>	
	Avviare la riproduzione.
<b>STOP</b> <input type="button" value="BT AUDIO"/>	
	Arrestare la riproduzione.

\*1 Disponibile solo nelle aree in cui viene supportata la funzione [SOFTLINK].

\*2 Non disponibile quando la funzione [S.FOLLOW] è disattivata.

## Impostazioni AUDIO

Voce del menu	Descrizione
<b>EQ SETTING</b>	
[SUPER BASS], [POWERFUL], [NATURAL], [VOCAL], [CUSTOM1], [CUSTOM2], [FLAT]	Selezionare o personalizzare la curva di equalizzazione.
Selezionare una banda equalizzatore e il livello per un'ulteriore personalizzazione. <b>Banda equalizzatore:</b> da [50HZ] a [12.5kHz] <b>Livello equalizzatore:</b> da [-6] a [+6]	<ul style="list-style-type: none"> <li>Quando si seleziona un'impostazione diversa da [CUSTOM1] e [CUSTOM2], è anche possibile personalizzare la curva dell'equalizzatore tenendo premuta la ghiera <b>M.C.</b>, quindi memorizzare la curva dell'equalizzatore in [CUSTOM1].</li> </ul>
<b>FADER</b> *1 (solo per la modalità standard)	
	Regolare il bilanciamento dell'altoparlante anteriore e posteriore.
<b>BALANCE</b>	
	Regolare il bilanciamento dell'altoparlante destro e sinistro.

Voce del menu	Descrizione
<b>SUBWOOFER</b>	
[ON], [OFF]	Quando si utilizza un altoparlante subwoofer, scegliere l'impostazione [ON].
<b>SUBWOOFER*2</b>	
[NOR], [REV]	Selezionare la fase del subwoofer.
<b>SPEAKER LEVEL</b>	
<b>Modalità di rete:</b> [HIGH L], [HIGH R], [MID L], [MID R], [SUBWOOFER] <b>Modalità standard:</b> [FRONT L], [FRONT R], [REAR L], [REAR R], [SUBWOOFER] <b>Livello di output:</b> da [-24] a [10]	Selezionare un'unità altoparlante (filtro) e regolare il livello di output. • Ogni valore regolato cambia quando si modifica l'impostazione [POSITION](pagina 17).
<b>CROSSOVER</b>	
	Selezionare un'unità altoparlante (filtro) per regolare il valore HPF o LPF della frequenza di cutoff e della pendenza per ogni unità altoparlante. Per dettagli sull'impostazione [CROSSOVER], vedere pagina 14.
<b>POSITION</b>	
[OFF], [FRONT LEFT] (sedile anteriore sinistro), [FRONT RIGHT] (sedile anteriore destro), [FRONT] (sedili anteriori), [ALL]* * Solo per la modalità standard	Selezionare una posizione di ascolto per regolare automaticamente i livelli di output degli altoparlanti e aggiungere un ritardo che corrisponda al numero e alle posizioni dei sedili occupati.

Voce del menu	Descrizione
<b>TIME ALGNMNT</b>	
[INITIAL], [OFF], [CUSTOM]	Selezionare o personalizzare le impostazioni di allineamento temporale in modo da riflettere la distanza tra la posizione dell'utente e ogni altoparlante. • Selezionare [INITIAL] per avviare il valore di impostazione. • Selezionare [OFF] per riportare tutti i valore di impostazione a 0. • L'impostazione [CUSTOM] è disponibile quando [FRONT LEFT] o [FRONT RIGHT] è selezionato in [POSITION] (pagina 17). • L'impostazione [CUSTOM] non è disponibile quando [OFF] è selezionato in [SUBWOOFER] (pagina 17).
<b>SAVE SETTINGS</b>	
[YES], [CANCEL]	Salvare per richiamare in un secondo momento i valori correnti delle seguenti impostazioni audio: [CROSSOVER], [SPEAKER LEVEL], [EQ SETTING], [POSITION], [TIME ALGNMNT], [BASS BOOST], [SUBWOOFER].
<b>LOAD SETTINGS</b>	
	Caricare le impostazioni audio, dopo aver eseguito [SAVE SETTINGS].
<b>BASS BOOST</b>	
Da [0] a [+6]	Selezionare il livello di incremento dei bassi.
<b>LOUDNESS</b>	
[OFF], [LOW], [MID], [HI]	Compensare il suono chiaro a basso volume.
<b>AUTO LV CTRL</b>	
[OFF], [MODE1], [MODE2]	Regolare automaticamente la differenza nei livelli di volume tra le sorgenti o i file audio.

Voce del menu	Descrizione
<b>SLA</b>	
Da [+4] a [-4]	Regolare il volume del livello per ogni sorgente, fatta eccezione per FM. Ognuna delle seguenti combinazioni viene impostata automaticamente sulla stessa impostazione. <ul style="list-style-type: none"> <li>• Quando si effettua una connessione USB, impostare USB, iPod, ANDROID, SPOTIFY APP.</li> <li>• Quando si effettua una connessione Bluetooth, impostare BT AUDIO, iPod, ANDROID, SPOTIFY APP.</li> </ul>

\*1 Non disponibile quando [SW] è selezionato in [REAR-SP] nelle impostazioni INITIAL (pagina 5).

\*2 Non disponibile quando [FUL] è selezionato in [REAR-SP] nelle impostazioni INITIAL (pagina 5).

## Impostazioni SYSTEM

È anche possibile accedere a questi menu quando l'unità è spenta.

Voce del menu	Descrizione
<b>LANGUAGE</b>	
[ENG](Inglese), [PVC](Russo), [TUR](Turco)	Selezionare la lingua per visualizzare le informazioni di testo di un file audio compresso.
<b>CLOCK SET</b>	Impostare l'orologio (pagina 4).
<b>12H/24H</b>	
[12H], [24H]	Selezionare la notazione temporale.
<b>BEEP TONE</b>	
[ON], [OFF]	Quando si preme un pulsante, è possibile udire un bip. Selezionare [OFF] per disattivare questa funzione.
<b>INFO DISPLAY</b>	
[SOURCE/BTINFO], [SOURCE/SPEANA], [CLOCK/BTINFO], [CLOCK/SPEANA], [LEVEL METER], [SPEANA], [OFF]	Visualizzare la voce sul display delle informazioni secondario. <ul style="list-style-type: none"> <li>• Quando è selezionato [SOURCE/SPEANA] o [CLOCK/SPEANA], visualizzare l'antenna invece della speana sulla sorgente radio.</li> </ul>
<b>DOT DISPLAY</b>	
[SPEANA], [ICON]	Selezionare [SPEANA] o [ICON] da visualizzare sul lato sinistro del display.

Voce del menu	Descrizione
<b>AUTO PI</b>	
[ON], [OFF]	Cercare una stazione differente con la medesima programmazione, anche se si utilizza una stazione preimpostata.
<b>AUX</b>	
[ON], [OFF]	Impostare su [ON] quando si utilizza un dispositivo ausiliario connesso all'unità.
<b>BT AUDIO</b>	
[ON], [OFF]	Impostare il segnale Bluetooth su on/off.
<b>SPOTIFY</b>	
[ON], [OFF]	Impostare su [ON] quando si utilizza la funzione Spotify.
<b>PW SAVE*</b>	
[ON], [OFF]	Ridurre il consumo della batteria. L'attivazione della sorgente è consentita solo se questa funzione è attiva.
<b>BT MEM CLEAR</b>	
[YES], [CANCEL]	Cancellare i dati del dispositivo Bluetooth (elenco dispositivo, codice PIN, cronologia chiamate, rubrica, numeri di telefono preimpostati) memorizzati sull'unità. Una volta eliminati correttamente i dati, [CLEARED] viene visualizzato.
<b>PHONE CONNECT</b>	
[IPHONE/IPOD], [ANDROID]	Selezionare il tipo di dispositivo ([IPHONE/IPOD] o [ANDROID]) e il metodo di connessione idoneo ([WIRED] o [BLUETOOTH]) in base al dispositivo. <ul style="list-style-type: none"> <li>• Quando si seleziona [BLUETOOTH], non è possibile effettuare collegamenti USB, indipendentemente dal collegamento Bluetooth corrente all'unità.</li> <li>• Selezionare [ANDROID] quando si collega un dispositivo mobile diverso da iPhone o Android.</li> <li>• Quando l'impostazione viene modificata, [USB AUTO] (pagina 19) viene eseguito automaticamente se [USB AUTO] è impostato su [ON].</li> </ul>

Voce del menu	Descrizione
<b>ANDROID WIRED</b>	
[MEMORY], [APP CONTROL]	<p>Selezionare il metodo di connessione idoneo in base al dispositivo Android.</p> <ul style="list-style-type: none"> <li>• Questa impostazione non è disponibile quando [BLUETOOTH] è selezionato in [PHONE CONNECT].</li> </ul>
<b>P.APP AUTO ON</b>	
[ON], [OFF]	<p>Selezionare [ON] per avviare automaticamente Pioneer ARC APP quando all'unità è collegato un dispositivo Android mediante AOA. (Non disponibile quando [MEMORY] è selezionato in [ANDROID WIRED].)</p>
<b>USB AUTO</b>	
[ON], [OFF]	<p>Selezionare [ON] per passare automaticamente alla sorgente [USB] quando un dispositivo USB/iPod è collegato all'unità.</p> <p>Selezionare [OFF] quando un dispositivo USB/iPod è stato collegato all'unità solo per essere caricato.</p>

\* [PW SAVE] è annullato se la batteria del veicolo è scollegata e dovrà essere riattivato una volta ricollegata la batteria. Quando [PW SAVE] è disattivato, in base ai metodi di connessione, l'unità può continuare a ricavare energia dalla batteria se l'interruttore di accensione del veicolo non dispone di una posizione ACC (accessorio).

## Impostazioni ILLUMINATION

Voce del menu	Descrizione
<b>COLOUR</b>	
[KEY COLOUR], [DISP COLOUR], [BOTH COLOUR]	<p>Selezionare il colore per i tasti/display dell'unità tra i 12 colori preimpostati, [SCAN] o [CUSTOM]*.</p> <ul style="list-style-type: none"> <li>• [SCAN]: consente di percorrere automaticamente una vasta gamma di colori.</li> <li>• [CUSTOM]*: <ol style="list-style-type: none"> <li>1 Tenere premuta la ghiera <b>M.C.</b> finché non viene visualizzata l'impostazione del colore.</li> <li>2 Impostare il colore primario (R (rosso)/G (verde)/B (blu)) e il livello di luminosità (da [0] a [60]).</li> </ol> <p>Non è possibile selezionare un livello inferiore a 10 per tutti e tre R (rosso), G (verde), B (blu) contemporaneamente.</p> <p>È inoltre possibile personalizzare i colori preimpostati. Selezionare uno dei colori preimpostati, quindi tenere premuta la ghiera <b>M.C.</b> finché non viene visualizzato il display di impostazione del colore.</p> <p>* L'impostazione CUSTOM è disponibile solo per [KEY COLOUR] e [DISP COLOUR].</p> </li> </ul>
<b>DIM SETTING</b>	
[SYNC ILLUMI], [SYNC CLOCK], [ON], [OFF]	Cambiare la luminosità del display.
<b>BRIGHTNESS</b>	
Da [1] a [10]	Cambiare la luminosità del display. La gamma di impostazioni disponibili varia in base a [DIM SETTING].
<b>PHONE COLOUR</b>	
[FLASHING]	<p>Selezionare il colore della chiave quando si riceve una chiamata.</p> <p>Consente di applicare il set di colori con [KEY COLOUR].</p>
Da [FLASH FX1] a [FLASH FX6]	Percorre automaticamente una vasta gamma di colori.
[OFF]	Nessuna modifica effettuata al colore della chiave.

Voce del menu	Descrizione
<b>ILLUMI FX</b>	
[ON], [OFF]	È possibile visualizzare l'effetto di illuminazione quando: – si verifica una chiamata in entrata – si sta effettuando una chiamata – un CD viene inserito/espulso L'effetto di illuminazione si attiva quando l'alimentazione ACC viene accesa/spenta, indipendentemente dall'impostazione.

## Impostazioni MIXTRAX

Voce del menu	Descrizione
<b>SHORT PLAYBCK</b>	
[1.0 MIN], [1.5 MIN], [2.0 MIN], [2.5 MIN], [3.0 MIN], [OFF]	Selezionare la lunghezza del tempo di riproduzione.
<b>FLASH AREA</b>	
[KEY/DISPLAY], [KEY], [OFF]	Selezionare l'area per l'effetto luminoso. Quando è selezionato [OFF], il colore impostato nelle impostazioni ILLUMINATION (pagina 19) viene utilizzato come colore del display.
<b>FLASH PATTERN</b>	
Da [SOUND LEVEL 1] a [SOUND LEVEL 6]	Cambiare l'effetto luminoso in base al livello audio e dei bassi. L'effetto lampeggiante cambia in base al livello audio.
Da [LOW PASS 1] a [LOW PASS 6]	L'effetto lampeggiante cambia in base al livello dei bassi.
[RANDOM1]	L'effetto lampeggiante cambia casualmente in base alla modalità di livello audio e alla modalità di passa basso.
[RANDOM2]	L'effetto lampeggiante cambia casualmente in base alla modalità del livello audio.
[RANDOM3]	L'effetto lampeggiante cambia casualmente in base alla modalità di passa basso.
<b>DISPLAY FX</b>	
[ON], [OFF]	Impostare gli effetti speciali MIXTRAX su on/off.

Voce del menu	Descrizione
<b>CUT IN FX</b>	
[ON], [OFF]	Attivare/disattivare gli effetti audio MIXTRAX mentre si cambiano manualmente le tracce.



# Connessioni/Installazione

## Connessioni

Di seguito, "NW" rappresenta la modalità di rete e "STD" rappresenta la modalità standard. In base alle connessioni stabilite, modificare la modalità altoparlante in modalità standard (STD) o in modalità di rete (NW) (pagina 4).

### Importante

• Durante l'installazione dell'unità su un veicolo privo di posizione ACC (accessorio) sull'interruttore di accensione, il mancato collegamento del cavo rosso al terminale che rivela il funzionamento del tasto di accensione può provocare il consumo della batteria.



Posizione ACC



Senza posizione ACC

• Se questa unità venisse, utilizzata in condizioni diverse dalle seguenti, potrebbero verificarsi incendi o malfunzionamenti.

- Veicoli con batteria da 12 volt e messa a terra negativa.
- Quando l'uscita dell'altoparlante viene utilizzata da 4 canali, usare altoparlanti oltre 50 W (potenza in entrata massima) e tra 4 Ω e 8 Ω (valore di impedenza). Per questa unità, non utilizzare altoparlanti con valore di impedenza compreso tra 1 Ω e 3 Ω.
- Quando l'uscita dell'altoparlante posteriore viene utilizzata da un subwoofer da 2 Ω, usare altoparlanti oltre 70 W (potenza in entrata massima).

\* Fare riferimento alle connessioni per un metodo di connessione.

- Per evitare cortocircuiti, surriscaldamento e malfunzionamenti, assicurarsi di attenersi alla seguente procedura.
  - Scollegare il terminale negativo della batteria prima dell'installazione.
  - Fissare il cablaggio con fascette o nastro adesivo. Avvolgere nastro adesivo intorno cablaggio che entra in contatto con le parti metalliche per proteggere i cavi.
  - Posizionare tutti i cavi lontano dalle parti in movimento, come ad esempio la leva del cambio e le guide dei sedili.
  - Posizionare tutti i cavi lontano da luoghi caldi, come ad esempio vicino alle bocchette del riscaldamento.
  - Non collegare il cavo giallo alla batteria facendolo passare attraverso il foro del vano motore.
  - Coprire tutti i connettori per cavi scollegati con nastro isolante.
  - Non accorciare i cavi.
  - Non tagliare mai l'isolamento del cavo di alimentazione dell'unità al fine di condividere la potenza con altri dispositivi. La capacità corrente del cavo è limitata.
  - Utilizzare un fusibile dal valore prescritto.
  - Non collegare il cavo negativo dell'altoparlante direttamente alla messa a terra.
  - Non unire mai i cavi negativi di diversi altoparlanti.
- Quando l'unità è accesa, i segnali di controllo vengono inviati attraverso il cavo blu/bianco. Collegare il cavo al telecomando di sistema di un amplificatore di potenza esterno o al terminale di controllo relè dell'antenna automatica del veicolo (max. 300 mA 12 V CC). Se il veicolo è dotato di un'antenna

- da vetro, collegarla al terminale di alimentazione del booster.
- Non collegare il cavo blu/bianco al terminale di alimentazione di un amplificatore di potenza esterno. Inoltre, non collegarlo al terminale di alimentazione dell'antenna automatica. Questa operazione può provocare l'esaurimento della batteria o un malfunzionamento.
  - Il cavo nero è la messa a terra. I cavi di messa a terra per l'unità e per altre apparecchiature (in particolare prodotti ad alta corrente, come ad esempio amplificatori di potenza) devono essere collegati separatamente. In caso contrario, un distacco accidentale può provocare incendi o malfunzionamenti.
  - Il simbolo grafico  situato sul prodotto significa corrente continua.

## L'unità

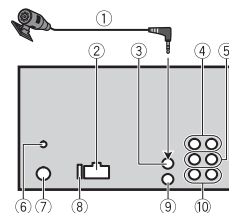

- 1 Microfono (3 m)
- 2 Ingresso cavo di alimentazione
- 3 Ingresso microfono
- 4 Uscita posteriore (STD) o uscita middle range (NW)
- 5 Uscita anteriore (STD) o uscita high range (NW)
- 6 Ingresso antenna DAB  
Per ricevere i segnali DAB, collegare un'antenna DAB (AN-DAB1) (venduta separatamente) all'unità.
- 7 Ingresso antenna
- 8 Fusibile (10 A)

- 9 Ingresso remoto cabloato  
È possibile collegare un adattatore per il telecomando cabloato (venduto separatamente).
- 10 Uscita subwoofer

## Cavo di alimentazione

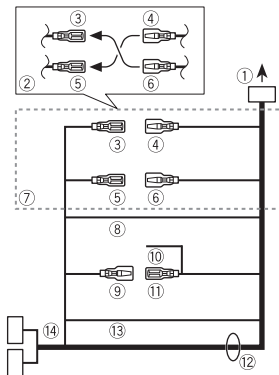

- 1 All'ingresso del cavo di alimentazione
- 2 In base al veicolo, la funzione di ③ e ⑤ può variare. In questo caso, assicurarsi di collegare ④ a ⑤ e ⑥ a ③.
- 3 Giallo Backup (o accessorio)
- 4 Giallo Effettuare la connessione a un terminale di alimentazione costante pari a 12 V.
- 5 Rosso Accessorio (o backup)
- 6 Rosso Effettuare la connessione a un terminale controllato dall'interruttore di accensione (12 V CC).
- 7 Collegare tra loro le interlinee del medesimo colore.
- 8 Nero (messa a terra telaio)
- 9 Blu/bianco

La posizione del pin del connettore ISO varia in base al tipo di veicolo. Collegare ⑨ e ⑪ quando il Pin 5 è di tipo controllo antenna. In un altro tipo di veicolo, non collegare mai ⑨ e ⑪.

⑩ Blu/bianco

Effettuare il collegamento al terminale di controllo del sistema dell'amplificatore di potenza (max. 300 mA 12 V CC).

⑪ Blu/bianco

Effettuare il collegamento al terminale di controllo relè dell'antenna automatica (max. 300 mA 12 V CC).

⑫ Interlinee altoparlante

Bianco: sinistra anteriore ⊕ (STD) o sinistra high range ⊕ (NW)

Bianco/nero: sinistra anteriore ⊖ (STD) o sinistra high range ⊖ (NW)

Grigio: destra anteriore ⊕ (STD) o destra high range ⊕ (NW)

Grigio/nero: destra anteriore ⊖ (STD) o destra high range ⊖ (NW)

Verde: sinistra posteriore ⊕ (STD) o sinistra middle range ⊕ (NW)

Verde/nero: sinistra posteriore ⊖ (STD) o sinistra middle range ⊖ (NW)

Viola: destra posteriore ⊕ (STD) o destra middle range ⊕ (NW)

Viola/nero: destra posteriore ⊖ (STD) o destra middle range ⊖ (NW)

⑬ Arancione/bianco

Effettuare il collegamento al segnale di illuminazione del veicolo.

⑭ Connettore ISO

In alcuni veicoli, il connettore ISO può essere diviso in due. In questo caso, assicurarsi di collegare entrambi i connettori.

**NOTE**

- Cambiare il menu iniziale dell'unità. Fare riferimento a [REAR-SP] (pagina 5). L'uscita subwoofer dell'unità è monofonica.

- Quando si utilizza un subwoofer da 2 Ω, assicurarsi di collegare il subwoofer alle interlinee viola e viola/nero dell'unità. Non collegare nulla alle interlinee verde e verde/nero.

**Amplificatore di potenza (venduto separatamente)**

Eseguire questi collegamenti quando si utilizza un amplificatore opzionale.

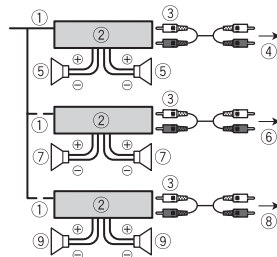

- 1 Telecomando di sistema Effettuare la connessione al cavo blu/bianco.
- 2 Amplificatore di potenza (venduto separatamente)
- 3 Effettuare la connessione con cavi RCA (venduti separatamente)
- 4 All'uscita posteriore (STD) o uscita middle range (NW)
- 5 Altoparlante posteriore (STD) o altoparlante middle range (NW)
- 6 All'uscita anteriore (STD) o uscita high range (NW)
- 7 Altoparlante anteriore (STD) o altoparlante high range (NW)
- 8 All'uscita subwoofer
- 9 Subwoofer

**Installazione**

**Importante**

- Verificare tutti i collegamenti e i sistemi prima dell'installazione finale.
- Non utilizzare parti non autorizzate, in quanto possono provocare malfunzionamenti.
- Se l'installazione richiede la foratura o altre modifiche del veicolo, consultare il rivenditore.
- Non installare l'unità se:
  - può interferire con il funzionamento del veicolo.
  - può causare lesioni ai passeggeri in caso di arresto improvviso.
- In caso di surriscaldamento, il laser semiconduttore può subire danni. Installare l'unità lontano da luoghi caldi, come ad esempio vicino alle bocchette del riscaldamento.
- È possibile ottenere prestazioni ottimali quando l'unità viene installata con un'angolazione inferiore ai 60°.
- Durante l'installazione, per garantire la corretta dispersione del calore quando si utilizza l'unità, accertarsi di lasciare ampio spazio dietro il pannello posteriore e avvolgere i cavi allentati in modo che non blocchino le aperture.

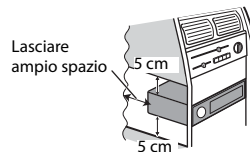

**Installazione a montaggio DIN**

- 1 Inserire il riduttore di montaggio in dotazione nel cruscotto.

- 2 Fissare il riduttore di montaggio utilizzando un cacciavite per piegare le linguette metalliche (90°) in posizione.

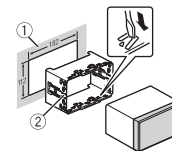

① Cruscotto

② Riduttore di montaggio

- Assicurarsi che l'unità sia installata saldamente in posizione. Un'installazione instabile può provocare salti o malfunzionamenti.

- 3 Posizionare l'anello di rivestimento.

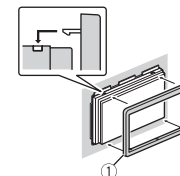

① Anello di rivestimento

**Quando non si utilizza il riduttore di montaggio in dotazione**

- 1 Determinare la posizione corretta in cui i fori della forcella e il lato dell'unità corrispondono.

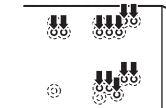

- 2 Serrare le viti su ogni lato.

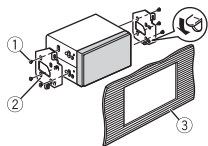

- ① Vite filettata (5 mm x 9 mm, non in dotazione con il prodotto)
- ② Forcella montante
- ③ Cruscotto o consolle

### Rimozione dell'unità (installata con il riduttore di montaggio in dotazione)

#### 1 Rimuovere l'anello di rivestimento.

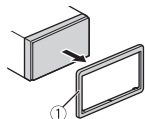

- ① Anello di rivestimento
- Il rilascio del pannello anteriore consente un più facile accesso all'anello di rivestimento.

#### 2 Inserire le chiavi di estrazione in dotazione in entrambi i lati dell'unità finché non scattano in posizione.

#### 3 Estrarre l'unità dal cruscotto.

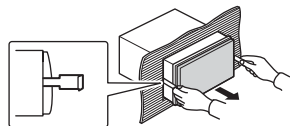

## Installazione del microfono

Il microfono deve essere posizionato direttamente davanti al conducente ad

una distanza adeguata per rilevare chiaramente la voce.

### ⚠ ATTENZIONE

È estremamente pericoloso lasciare che il cavo del microfono si impigli al piantone dello sterzo o alla leva del cambio. Assicurarsi di installare il microfono in modo tale da non ostacolare la guida. Si consiglia di utilizzare dei morsetti (venduti separatamente) per sistemare l'interlinea.

### NOTA

A seconda del modello del veicolo, la lunghezza del cavo del microfono potrebbe risultare insufficiente quando si installa il microfono sul parasole. In tal caso, installare il microfono sulla colonna di sterzo.

### Per l'installazione sul parasole

#### 1 Posizionare l'interlinea del microfono nella scanalatura.

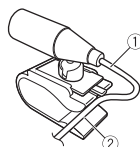

- ① Interlinea microfono
- ② Scanalatura

#### 2 Installare il gancio del microfono sul parasole.

L'abbassamento del parasole riduce il tasso di riconoscimento vocale.

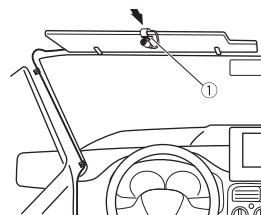

- ① Gancio microfono

### Per l'installazione sul piantone dello sterzo

#### 1 Far scorrere la base del microfono per sganciare il microfono dal gancio.

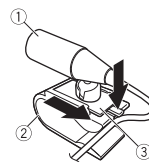

- ① Microfono
- ② Gancio microfono
- ③ Base microfono

#### 2 Installare il microfono sul lato posteriore del piantone dello sterzo.



- ① Nastro biadesivo

# Informazioni aggiuntive

## Risoluzione dei problemi

### Il display torna automaticamente alla visualizzazione normale.

- Non è stata effettuata alcuna operazione per circa 30 secondi.
- Eseguire un'operazione.

### Il range della riproduzione ripetuta cambia in maniera inattesa.

- In base al range di riproduzione ripetuta, il range selezionato può cambiare quando viene selezionata un'altra cartella o traccia o durante l'avanzamento/riavvolgimento rapido.
- Selezionare nuovamente il range di riproduzione ripetuta.

### Una cartella secondaria non viene riprodotta.

- Non è possibile riprodurre le cartelle secondarie quando è selezionato [FLD] (ripetizione cartella).
- Selezionare un altro range di riproduzione ripetuta.

### Il suono è intermittente.

- Si sta utilizzando un dispositivo, come ad esempio un cellulare, che può provocare interferenze audio.
- Allontanare dall'unità i dispositivi elettronici che possono causare interferenze.

### Il suono proveniente dalla sorgente audio Bluetooth non viene riprodotto.

- Sul cellulare connesso via Bluetooth è in corso una chiamata.
- L'audio verrà riprodotto al termine della chiamata.
- Un cellulare connesso via Bluetooth è attualmente in uso.

- Smettere di utilizzare il cellulare.
- La connessione tra l'unità e il cellulare non è stata stabilita correttamente in seguito a una chiamata effettuata da un cellulare connesso via Bluetooth.
- Stabilire nuovamente una connessione Bluetooth tra l'unità e il cellulare.

## Messaggi di errore

### Comuni

#### AMP ERROR

- Unità non funzionante o collegamento altoparlante errato.
- Il circuito protettivo è attivato.
- Verificare il collegamento degli altoparlanti.
- Posizionare l'interruttore di accensione su OFF e nuovamente su ON. Se il messaggio rimane, contattare il rivenditore o una Stazione di servizio Pioneer per ottenere assistenza.

#### NO XXXX (NO TITLE, a esempio)

- Non sono presenti informazioni di testo incorporate.
- Accendere il display o riprodurre un altro file o traccia.

### Tuner DAB

#### ANTENNA ERROR

- Il collegamento dell'antenna è errato.
- Verificare il collegamento dell'antenna.
- Posizionare l'interruttore di accensione su OFF e nuovamente su ON. Se il messaggio rimane, contattare il rivenditore o una Stazione di servizio Pioneer per ottenere assistenza.

## Letture CD

#### ERROR-07, 11, 12, 17, 30

- Il disco è sporco.
- Pulire il disco.
- Il disco è graffiato.
- Sostituire il disco.

#### ERROR-07, 10, 11, 12, 15, 17, 30, A0

- Si è verificato un errore elettrico e meccanico.
- Posizionare l'interruttore di accensione su OFF e nuovamente su ON, quindi tornare la lettore CD.

#### ERROR-15

- Il disco inserito è vuoto.
- Sostituire il disco.

#### ERROR-23

- Formato CD non supportato.
- Sostituire il disco.

#### FORMAT READ

- Può verificarsi un ritardo tra l'inizio della riproduzione e il momento in cui si inizia a udire il suono.
- Attendere che il messaggio scompaia e ascoltare l'audio.

#### NO AUDIO

- Il disco inserito non contiene file riproducibili.
- Sostituire il disco.

#### SKIPPED

- Il disco inserito contiene file protetti da DRM.
- I file protetti vengono ignorati.

#### PROTECT

- Tutti i file del disco inserito hanno il DRM incorporato.
- Sostituire il disco.

## Dispositivo USB/iPod

#### FORMAT READ

- Può verificarsi un ritardo tra l'inizio della riproduzione e il momento in cui si inizia a udire il suono.
- Attendere che il messaggio scompaia e ascoltare l'audio.

#### NO AUDIO

- Non sono presenti brani.
- Trasferire i file audio al dispositivo USB ed effettuare la connessione.
- Il dispositivo USB connesso ha la sicurezza abilitata.
- Attenersi alle istruzioni del dispositivo USB per disattivare la sicurezza.

#### SKIPPED

- Il dispositivo USB connesso contiene file protetti da DRM.
- I file protetti vengono ignorati.

#### PROTECT

- Tutti i file sul dispositivo USB connesso hanno il DRM incorporato.
- Sostituire il dispositivo USB.

#### N/A USB

- Il dispositivo USB connesso non è supportato dall'unità.
- Scollegare il dispositivo e sostituirlo con un dispositivo USB compatibile.

#### HUB ERROR

- Il dispositivo USB connesso mediante un hub USB non è supportato dall'unità.
- Collegare il dispositivo USB direttamente all'unità utilizzando un cavo USB.

#### CHECK USB

- Il connettore USB o il cavo USB ha subito un corto circuito.
- Verificare che il connettore USB o il cavo USB non siano impigliati in qualcosa o danneggiati.

- Il dispositivo USB collegato consuma più della quantità di energia massima consentita.
- Scollegare il dispositivo USB e non utilizzarlo. Posizionare l'interruttore di accensione su OFF e nuovamente su ACC o ON. Collegare solo dispositivi USB conformi.
- L'iPod funziona correttamente ma non è in carica.
- Assicurarsi che il cavo di collegamento dell'iPod non sia accorciato (ad esempio, non sia impigliato in oggetti metallici). Una volta verificato, posizionare l'interruttore di accensione su OFF e nuovamente su ON, oppure scollegare e ricollegare l'iPod.

#### ERROR-19

- Comunicazione non riuscita.
- Effettuare una delle seguenti operazioni, quindi tornare alla sorgente USB.
    - Posizionare l'interruttore di accensione su OFF e nuovamente su ON.
    - Scollegare il dispositivo USB.
    - Passare a una sorgente diversa.
- Errore iPod.
- Scollegare il cavo dall'iPod. Una volta visualizzato il menu principale dell'iPod, ricollegare e reimpostare l'iPod.

#### ERROR-23

- Il dispositivo USB non è formattato correttamente.
- Formattare il dispositivo USB con FAT12, FAT16 o FAT32.

#### ERROR-16

- La versione firmware dell'iPod è obsoleta.
- Aggiornare la versione iPod.
- Errore iPod.
- Scollegare il cavo dall'iPod. Una volta visualizzato il menu principale

dell'iPod, ricollegare e reimpostare l'iPod.

#### STOP

- Nell'elenco corrente non sono presenti brani.
- Selezionare un elenco che contenga dei brani.

#### NOT FOUND

- Nessun brano correlato.
- Trasferire i brani all'iPod.

#### NO BT DEVICE GO TO BT MENU TO REGISTER

- Nessun dispositivo Bluetooth rilevato.
- Collegare l'unità e l'iPod via Bluetooth (pagina 9).

#### CONN. FAILED PRESS BAND KEY TO RETRY

- Connessione Bluetooth con iPod non riuscita.
- Premere **BAND/**  per effettuare nuovamente la connessione.

#### DISCONNECTED PRESS BAND KEY TO RETRY

- Connessione Bluetooth con iPod non riuscita.
- Premere **BAND/**  per effettuare nuovamente la connessione.

### Dispositivo Bluetooth

#### ERROR-10

- Errore di alimentazione per il modulo Bluetooth dell'unità.
- Posizionare l'interruttore di accensione su OFF e nuovamente su ACC o ON.

### App

#### NO BT DEVICE GO TO BT MENU TO REGISTER

- Nessun dispositivo Bluetooth rilevato.

- Collegare l'unità e il dispositivo via Bluetooth (pagina 9).

#### CONN. FAILED PRESS BAND KEY TO RETRY

- Connessione Bluetooth non riuscita.
- Premere **BAND/**  per effettuare nuovamente la connessione.

#### DISCONNECTED PRESS BAND KEY TO RETRY

- Connessione Bluetooth non riuscita.
- Premere **BAND/**  per effettuare nuovamente la connessione.

#### CHECK APP

- Connessione all'applicazione non riuscita.
- Attendersi alle istruzioni visualizzate sullo schermo.

#### START UP APP

- L'applicazione non è ancora in esecuzione.
- Utilizzare il dispositivo mobile per avviare l'applicazione.

### Spotify

#### NO BT DEVICE GO TO BT MENU TO REGISTER

- Nessun dispositivo Bluetooth rilevato.
- Collegare l'unità e il dispositivo via Bluetooth (pagina 9).

#### CONN. FAILED PRESS BAND KEY TO RETRY

- Connessione Bluetooth non riuscita.
- Premere **BAND/**  per effettuare nuovamente la connessione.

#### CHECK APP PRESS BAND KEY TO RETRY

- Connessione all'applicazione Spotify non riuscita.
- Premere **BAND/**  per effettuare nuovamente la connessione.

#### DISCONNECTED PRESS BAND KEY TO RETRY

- Connessione Bluetooth persa.
- Premere **BAND/**  per effettuare nuovamente la connessione.

#### CHECK APP

- Connessione all'applicazione Spotify non riuscita.
- Attendersi alle istruzioni visualizzate sullo schermo.

## Linee guida di gestione

### Dischi e lettori

- Utilizzare solo dischi che riportano uno dei due loghi riportati di seguito.



- Utilizzare dischi da 12 cm.
- Utilizzare solo dischi circolari convenzionali.
- Con questa unità non è possibile utilizzare i seguenti tipi di disco:
  - DualDiscs
  - Dischi da 8 cm: il tentativo di utilizzare tali dischi con un adattatore può provocare il malfunzionamento dell'unità.
  - Dischi dalla forma non convenzionale
  - Dischi diversi da CD
  - Dischi danneggiati, inclusi dischi rotti, scheggiati o deformati
  - Dischi CD-R/RW non finalizzati
- Non scrivere o non applicare prodotti chimici sulla superficie dei dischi.
- Per pulire un CD, utilizzare un panno morbido dal centro verso l'esterno.
- La condensa può compromettere temporaneamente le prestazioni del lettore. Lasciare riposare per circa un'ora a una temperatura più calda. Inoltre, pulire

tutti i dischi umidi con un panno morbido.

- Quando si utilizzano dischi che possono essere stampati su superfici adesive, controllare le istruzioni e le avvertenze dei dischi. In base al disco, l'inserimento e l'espulsione potrebbe non essere possibile. L'utilizzo di simili dischi può danneggiare l'apparecchiatura.
- Non attaccare sul disco etichette disponibili in commercio o altri materiali.
  - I dischi possono deformarsi rendendo il disco non riproducibile.
  - Le etichette possono staccarsi durante la riproduzione e impedire l'espulsione dei dischi, provocando danni all'apparecchiatura.

## Dispositivo di archiviazione USB

- Le connessioni via hub USB non sono supportate.
- Fissare saldamente il dispositivo di archiviazione USB prima di guidare. Non lasciar cadere il dispositivo di archiviazione USB sul pavimento, in quanto potrebbe incastrarsi sotto il pedale del freno o dell'acceleratore.
- In base al dispositivo di archiviazione USB, potrebbero verificarsi i seguenti problemi.
  - Le operazioni possono variare.
  - Il dispositivo di archiviazione potrebbe non essere riconosciuto.
  - I file potrebbero non essere riprodotti correttamente.
  - Il dispositivo può causare interferenze audio durante l'ascolto della radio.

## iPod

- Non lasciare l'iPod in luoghi con temperature elevate.
- Fissare saldamente l'iPod durante la guida. Non lasciar cadere l'iPod sul pavimento, in quanto potrebbe

incastrarsi sotto il pedale del freno o dell'acceleratore.

- Le impostazioni dell'iPod, come ad esempio equalizzatore e ripetizione della riproduzione, cambiano automaticamente quando l'iPod è collegato all'unità. Una volta scollegato l'iPod, tali impostazioni tornano alle impostazioni originali.
- Il testo incompatibile salvato sull'iPod non verrà visualizzato dall'unità.

## Compatibilità audio compresso

- Per il nome cartella o per il nome file, è possibile visualizzare solo i primi 32 caratteri (inclusa l'estensione del file).
- L'unità potrebbe non funzionare correttamente in base all'applicazione utilizzata per decodificare i file WMA.
- Potrebbe verificarsi un leggero ritardo all'avvio della riproduzione dei file audio incorporati con i dati immagine o dei file audio memorizzati su un dispositivo USB con numerose gerarchie di cartelle.
- Il testo con caratteri russi da visualizzare sull'unità deve essere codificato con uno dei seguenti gruppi di caratteri:
  - Unicode (UTF-8, UTF-16)
  - Un gruppo di caratteri diverso da Unicode utilizzato in un ambiente Windows e impostato su Russo nell'impostazione multilingue

## ⚠ ATTENZIONE

- Pioneer non può garantire la compatibilità con tutti i dispositivi di archiviazione di massa USB e non si assume alcuna responsabilità per eventuali perdite di dati su lettori multimediali, smartphone o altri dispositivi durante l'utilizzo del prodotto.

- Non lasciare i dischi o un dispositivo di archiviazione USB in luoghi soggetti a temperature elevate.

## File WMA

Estensione file	.wma
Velocità di trasmissione	Da 48 kbps a 320 kbps (CBR), da 48 kbps a 384 kbps (VBR)
Frequenza di campionamento	32 kHz, 44,1 kHz, 48 kHz
Windows Media™ Audio Professional, Compressione dati senza perdita, Voce/Streaming DRM/Streaming con video	Non compatibile

## File MP3

Estensione file	.mp3
Velocità di trasmissione	Da 8 kbps a 320 kbps (CBR), VBR
Frequenza di campionamento	Da 8 kHz a 48 kHz (32 kHz, 44,1 kHz, 48 kHz per enfasi)
Versione tag ID3 compatibile	1.0, 1.1, 2.2, 2.3, 2.4 (la versione tag ID3 2.x ha la priorità sulla versione 1.x.)
Playlist M3u	Non compatibile
MP3i (MP3 interattivo), mp3 PRO	Non compatibile

## File WAV

- I formati file WAV non possono essere collegati via MTP.

Estensione file	.wav
Bit di quantizzazione	8 e 16 (LPCM), 4 (MSADPCM)
Frequenza di campionamento	Da 16 kHz a 48 kHz (LPCM), 22,05 kHz e 44,1 kHz (MS ADPCM)

## File AAC

Formato compatibile	AAC codificato da iTunes
Estensione file	.m4a
Frequenza di campionamento	Da 11,025 kHz a 48 kHz
Velocità di trasmissione	Da 16 kbps a 320 kbps, VBR
Compressione dati senza perdita Apple	Non compatibile
File AAC acquistato da iTunes Store (estensione file .m4p)	Non compatibile

## File FLAC

- I formati file FLAC non possono essere collegati via MTP.
- In base al codificatore, i file FLAC potrebbero non essere riproducibili.

Estensione file	.flac
Frequenza di campionamento	8/11,025/12/16/22,05/24/32/44,1/48/96 kHz
Bit rate di quantizzazione	16/24 bit
Modalità canale	1/2 ch

## Disco

- Indipendentemente dalla lunghezza della sezione vuota tra i brani della registrazione originale, i dischi con audio compresso vengono riprodotti con una breve pausa tra i brani.

Gerarchia cartella riproducibile	Fino a otto livelli (una gerarchia pratica presenta meno di due livelli).
Cartelle riproducibili	Fino a 99
File riproducibili	Fino a 999
File system	ISO 9660 livello 1 e 2, Romeo, Joliet
Riproduzione a sessione multipla	Compatibile

Trasferimento dati scrittura a pacchetti	Non compatibile
--	-----------------

## Dispositivo USB

- Potrebbe verificarsi un leggero ritardo all'avvio della riproduzione dei file audio su un dispositivo di archiviazione USB con numerose gerarchie di cartelle.

Gerarchia cartella riproducibile	Fino a otto livelli (una gerarchia pratica presenta meno di due livelli).
Cartelle riproducibili	Fino a 1 500
File riproducibili	Fino a 15 000
Riproduzione di file protetti da copyright	Non compatibile
Dispositivo USB partizionato	È possibile riprodurre solo la prima partizione.

## Compatibilità iPod

L'unità supporta solo i seguenti modelli di iPod. Di seguito vengono indicate le versioni supportate del software iPod. Le versioni precedenti potrebbero non essere supportate. Realizzato per

- iPod touch (dalla 1° alla 6° generazione)
- iPod classic
- iPod con video
- iPod nano (dalla 1° alla 7° generazione)
- iPhone 6s
- iPhone 6s Plus
- iPhone 6
- iPhone 6 Plus
- iPhone 5s
- iPhone 5c
- iPhone 5
- iPhone 4s
- iPhone 4
- iPhone 3GS
- iPhone 3G
- iPhone

- Le operazioni possono variare in base alla generazione e/o alla versione del software dell'iPod.
- Gli utenti dell'iPod con Lightning Connector devono utilizzare il cavo da Lightning a USB (in dotazione con iPod).
- Gli utenti dell'iPod con Dock Connector devono utilizzare CD-IU51. Per dettagli, consultare il rivenditore.
- Fare riferimento ai manuali dell'iPod per ottenere informazioni sulla compatibilità di file/formato.
- Audiolibri, Podcast: compatibile

### ⚠ ATTENZIONE

Pioneer declina ogni responsabilità per la perdita di dati sull'iPod, anche se i dati vengono persi durante l'utilizzo dell'unità.

## Sequenza di file audio

Con questa unità, l'utente non può assegnare numeri di cartella e specificare le sequenze di riproduzione. La sequenza di file audio dipende dal dispositivo collegato.

Nota che i file nascosti in un dispositivo USB non possono essere riprodotti.

### Esempio di gerarchia

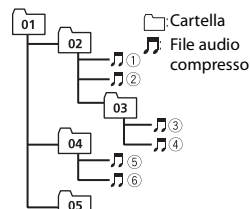

Level 1 Level 2 Level 3 Level 4

Da 01 a 05: numero cartella

① a ⑥: sequenza di riproduzione

## Grafico caratteri russi

D: C	D: C	D: C
А: А	Б: Б	В: В
Г: Г	Д: Д	Е: Е, Ё
Ж: Ж	З: З	И: И, Ъ
К: К	Л: Л	М: М
Н: Н	О: О	П: П
Р: Р	С: С	Т: Т
У: У	Ф: Ф	Х: Х
Ц: Ц	Ч: Ч	Ш: Ш, Щ
Ъ: Ъ	Ы: Ы	Ь: Ь
Э: Э	Ю: Ю	Я: Я

D: visualizzazione C: carattere

## Copyright e marchio

### Bluetooth

Il marchio nominale e il logo *Bluetooth*® sono marchi registrati di proprietà di Bluetooth SIG, Inc. e sono utilizzati in licenza da PIONEER CORPORATION. Tutti gli altri marchi registrati e marchi nominali sono marchi dei rispettivi proprietari.

### iTunes

Apple ed iTunes sono marchi di fabbrica di Apple Inc., registrati negli Stati Uniti ed in altri Paesi.

### WMA

Windows Media è un marchio di fabbrica di marchio di fabbrica depositato della Microsoft Corporation negli Stati Uniti ed in altri paesi.

Questo prodotto include tecnologie di proprietà della Microsoft Corporation e non è utilizzabile senza licenza della Microsoft Licensing, Inc.

### FLAC

Copyright © 2000-2009 Josh Coalson  
Copyright © 2011-2014 Xiph.Org Foundation

La redistribuzione e l'utilizzo in formato binario e sorgente, con o senza modifiche, sono consentite solo alle seguenti condizioni:

- Eventuali redistribuzioni del codice sorgente devono contenere suddette informazioni relative ai diritti d'autore, questo elenco di condizioni e la seguente rinuncia.

- Eventuali redistribuzioni in formato binario devono riprodurre suddette informazioni relative ai diritti d'autore, questo elenco di condizioni e la seguente rinuncia nella documentazione e/o altro materiale fornito con la distribuzione.

- Né il nome Xiph.org Foundation né i nomi di chi ha prestato il suo contributo devono essere utilizzati allo scopo di sostenere o promuovere prodotti derivati dal presente software senza previa specifica autorizzazione scritta.

QUESTO SOFTWARE VIENE FORNITO DAI TITOLARI DEL COPYRIGHT E COLLABORATORI "COSÌ COM'È" SENZA ALCUNA GARANZIA ESPLICITA O IMPLICITA, COMPRESA, A MERO TITOLO ESEMPLIFICATIVO MA NON LIMITATIVO, LE GARANZIE IMPLICITE DI COMMERCIALITÀ E DI IDONEITÀ PER UNO SCOPO PARTICOLARE. IN NESSUN CASO LA FONDAZIONE O ALTRI SOGGETTI CHE HANNO PRESTATO IL LORO CONTRIBUTO SARANNO RESPONSABILI PER EVENTUALI DANNI DIRETTI, INDIRETTI, ACCIDENTALI O CONSEGUENZIALI, (COMPRESI, A TITOLO ESEMPLIFICATIVO, RIFORMIMENTI DI BENI O SERVIZI SOSTITUTIVI; MANCATO UTILIZZO O PERDITA DI DATI O PROFITTI;

INTERRUZIONE DELL'ATTIVITÀ) IN QUALSIASI MODO CAUSATI PER OGNI IPOTESI DI RESPONSABILITÀ SIA PER CONTRATTO, PRECISA RESPONSABILITÀ O ILLECITO (COMPRESI GRAVI INADEMPIMENTI), FATTI SALVI I LIMITI INDEROGABILI DI LEGGE, CHE POTREBBERO VERIFICARSI QUANDO SI UTILIZZA QUESTO SOFTWARE; ANCHE SE SI ERA STATI MESSI A CONOSCENZA DELLA POSSIBILITÀ DEL VERIFICARSI DI TALI DANNI.

#### iPod & iPhone

iPhone, iPod, iPod classic, iPod nano, e iPod touch sono marchi di Apple Inc., registrati negli Stati Uniti e in altri Paesi. Lightning è un marchio di fabbrica di Apple Inc.

“Fatto per l'iPod” e “Fatto per l'iPhone” significano che un accessorio elettronico è stato progettato specificamente rispettivamente per il collegamento con l'iPod o l'iPhone ed è stato certificato dal suo sviluppatore corrispondere agli standard operativi stabiliti da Apple. Apple non può essere considerata responsabile di questo dispositivo o della sua osservanza delle norme di sicurezza e dei vari regolamenti. Tenere presente che l'uso di questo accessorio con l'iPod o l'iPhone può peggiorare le prestazioni wireless.

#### Android & Google Play

Android, Google Play e il logo Google Play sono marchi di Google Inc.

#### MIXTRAX

MIXTRAX è un marchio registrato di PIONEER CORPORATION.

#### Spotify®

SPOTIFY e il logo Spotify sono marchi registrati di Spotify AB. Sono necessari dispositivi digitali mobili compatibili e abbonamento premium, ove disponibili, vedere <https://www.spotify.com>.

#### T-Kernel 2.0

Questo prodotto utilizza un codice sorgente di T-Kernel 2.0 nella T-Licenza 2.0 concessa da T-Engine Forum ([www.tron.org](http://www.tron.org)).

#### MP3

Copyright (C) 1998-2009 PacketVideo

Concesso in licenza ai sensi della licenza Apache, versione 2.0 (“Licenza”); utilizzare questo file esclusivamente nel rispetto delle condizioni indicate nella Licenza. È possibile ottenere una copia della Licenza all'indirizzo

<http://www.apache.org/licenses/LICENSE-2.0>

Se non specificato dalle leggi vigenti o concordato per scritto, il software distribuito con questa Licenza è distribuito “COSÌ COM'È”, SENZA GARANZIE O CONDIZIONI DI ALCUN TIPO, esplicite o implicite.

Consultare la Licenza per limitazioni e autorizzazioni rilevanti per la data lingua.

## Specifiche

### Generali

Alimentazione: 14,4 V CC (da 10,8 V a 15,1 V consentiti)

Sistema di messa a terra: tipo negativo

Consumo di corrente massimo: 10,0 A

Dimensioni (L × A × P):

DIN

Telaio: 178 mm × 100 mm × 165 mm

Testata: 188 mm × 118 mm × 15 mm

D

Telaio: 178 mm × 100 mm × 165 mm

Testata: 170 mm × 96 mm × 16 mm

Peso: 1,3 kg

### Audio

Potenza massima:

- 50 W × 4 canali/4 Ω (senza subwoofer)
- 50 W × 2 canali/4 Ω + 70 W × 1 canale/2 Ω (per il subwoofer)

Potenza continua:

22 W × 4 (da 50 Hz a 15 000 Hz, 5 % THD, 4 Ω di carico, entrambi i canali pilotati)

Impedenza di carico: 4 Ω (da 4 Ω a 8 Ω (2 Ω per 1 canale) consentiti)

Livello di output massimo tensione preout: 2,0 V

Equalizzatore (equalizzatore grafico a 13 bande):

Frequenza: 50 Hz/80 Hz/125 Hz/200 Hz/315 Hz/500 Hz/800 Hz/1,25 kHz/2 kHz/3,15 kHz/5 kHz/8 kHz/12,5 kHz  
Guadagno: ±12 dB (passo 2 dB)

Filtro passo alto (modalità standard):

Frequenza: 50 Hz/63 Hz/80 Hz/100 Hz/125 Hz/160 Hz/200 Hz  
Pendenza: -6 dB/oct, -12 dB/oct, -18 dB/oct, -24 dB/oct, OFF

Subwoofer/filtro passo basso (modalità standard):

Frequenza: 50 Hz/63 Hz/80 Hz/100 Hz/125 Hz/160 Hz/200 Hz  
Pendenza: -6 dB/oct, -12 dB/oct, -18 dB/oct, -24 dB/oct, OFF  
Guadagno: da +10 dB a -24 dB (passo 1 dB)

Fase: normale/inversa

Livello altoparlante (modalità standard): da +10 dB a -24 dB (passo 1 dB)

Allineamento temporale (modalità standard):

da 0 cm a 350 cm (2,5 cm/passaggio)

Amplifica bassi (modalità standard):  
Guadagno: da +12 dB a 0 dB

Filtro passo alto (HIGH) (modalità di rete):  
Frequenza: 1,25 kHz/1,6 kHz/2 kHz/2,5 kHz/3,15 kHz/4 kHz/5 kHz/6,3 kHz/8 kHz/10 kHz/12,5 kHz

Pendenza: -6 dB/oct, -12 dB/oct, -18 dB/oct, -24 dB/oct

Filtro passo alto (MID) (modalità di rete):

Frequenza: 25 Hz/31,5 Hz/40 Hz/50 Hz/63 Hz/80 Hz/100 Hz/125 Hz/160 Hz/200 Hz/250 Hz

Pendenza: -6 dB/oct, -12 dB/oct, -18 dB/oct, -24 dB/oct, OFF

Filtro passo basso (MID) (modalità di rete):

Frequenza: 1,25 kHz/1,6 kHz/2 kHz/2,5 kHz/3,15 kHz/4 kHz/5 kHz/6,3 kHz/8 kHz/10 kHz/12,5 kHz

Pendenza: -6 dB/oct, -12 dB/oct, -18 dB/oct, -24 dB/oct, OFF

Subwoofer (modalità di rete):

Frequenza: 25 Hz/31,5 Hz/40 Hz/50 Hz/63 Hz/80 Hz/100 Hz/125 Hz/160 Hz/200 Hz/250 Hz

Pendenza: -12 dB/oct, -18 dB/oct, -24 dB/oct, -30 dB/oct, -36 dB/oct, OFF  
Guadagno: da +10 dB a -24 dB (passo 1 dB)

Fase: normale/inversa

Livello altoparlante (modalità di rete): da +10 dB a -24 dB (passo 1 dB)

Allineamento temporale (modalità di rete): da 0 cm a 350 cm (2,5 cm/passaggio)

Amplifica bassi (modalità di rete):  
Guadagno: da +12 dB a 0 dB

### Letture CD

Sistema: sistema audio compact disc

Dischi utilizzabili: compact disc

Rapporto segnale-rumore: 94 dB (1 kHz) (rete IEC-A)

Numero di canali: 2 (stereo)

Formato di decodifica MP3: MPEG-1 e 2 Audio Layer 3

Formato di decodifica WMA: ver. 7, 7.1, 8, 9, 10, 11 (audio a 2 canali) (Windows Media Player)

Formato di decodifica AAC: MPEG-4 AAC (solo iTunes codificati) (ver. 10.6 e precedenti)

Formato segnale WAV: Linear PCM & MS ADPCM (non compresso)

### USB

Specifica standard USB: USB 2.0 full speed



Alimentazione massima: 1 A  
USB Protocollo:  
MSC (Mass Storage Class)  
MTP (Media Transfer Protocol)  
AOA (Android Open Accessory) 2.0  
File system: FAT12, FAT16, FAT32  
Formato di decodifica MP3: MPEG-1 e 2  
Audio Layer 3  
Formato di decodifica WMA: ver. 7, 7.1, 8, 9,  
10, 11 (audio a 2 canali) (Windows  
Media Player)  
Formato di decodifica AAC: MPEG-4 AAC  
(solo iTunes codificati) (ver. 10.6 e  
precedenti)  
Formato di decodifica FLAC: v1.3.0 (Free  
Lossless Audio Codec)  
Formato segnale WAV: Linear PCM & MS  
ADPCM (non compresso)

### **Tuner FM**

Intervallo di frequenza: da 87,5 MHz a  
108,0 MHz  
Sensibilità utilizzabile: 11 dBf (1,0  $\mu$ V/75  $\Omega$ ,  
mono, S/N: 30 dB)  
Rapporto segnale-rumore: 72 dB (rete  
IEC-A)

### **Tuner MW**

Intervallo di frequenza: da 531 kHz a  
1 602 kHz  
Sensibilità utilizzabile: 25  $\mu$ V (S/N: 20 dB)  
Rapporto segnale-rumore: 62 dB (rete  
IEC-A)

### **Tuner LW**

Intervallo di frequenza: da 153 kHz a  
281 kHz  
Sensibilità utilizzabile: 28  $\mu$ V (S/N: 20 dB)  
Rapporto segnale-rumore: 62 dB (rete  
IEC-A)

### **Tuner DAB**

Intervallo di frequenza (Banda III): da  
174,928 MHz a 239,200 MHz (da 5 A a  
13 F)

Intervallo di frequenza (banda L): da  
1 452,960 MHz a 1 490,624 MHz (da  
LA a LW)  
Sensibilità utilizzabile (Banda III): -100 dBm  
Sensibilità utilizzabile (Banda L): -100 dBm  
Rapporto segnale-rumore: 85 dB

### **Bluetooth**

Versione: Bluetooth 3.0 certificata  
Potenza continua: +4 dBm massimo (classe  
di potenza 2)  
Banda di frequenza: da 2 400 MHz a 2 483,5  
MHz  
Profili Bluetooth:  
GAP (Generic Access Profile)  
SDAP (Service Discovery Application  
Profile)  
HFP (Hands Free Profile) 1.6  
PBAP (Phone Book Access Profile)  
A2DP (Advanced Audio Distribution  
Profile)  
AVRCP (Audio/Video Remote Control  
Profile) 1.5  
SPP (Serial Port Profile) 1.1

### **NOTA**

Caratteristiche tecniche e design sono  
soggetti a eventuali modifiche senza  
preavviso.

# Índice

Antes de empezar .....	2
Procedimientos iniciales.....	3
Digital Audio Broadcasting (DAB).....	5
Radio.....	6
CD/USB/iPod/AUX.....	7
Bluetooth .....	9
Modo app .....	12
Spotify® .....	12
Uso de Pioneer ARC APP.....	13
Ajustes de audio.....	14
Ajustes.....	15
Ajustes de FUNCTION .....	15
Ajustes de AUDIO .....	17
Ajustes de SYSTEM.....	18
Ajustes de ILLUMINATION.....	19
Ajustes de MIXTRAX.....	20
Conexiones/instalación .....	21
Información complementaria.....	24

## Acerca de este manual:

- En las siguientes instrucciones, la designación "dispositivo USB" hace referencia tanto a dispositivos de memoria USB como a reproductores de audio USB.
- En este manual, la designación "iPod" hace referencia tanto a un iPod como a un iPhone.

# Antes de empezar

## Muchas gracias por adquirir este producto PIONEER

Lea este manual con atención antes de usar este producto para garantizar un uso correcto. Es muy importante que lea y respete los mensajes de **ADVERTENCIA** y **PRECAUCIÓN** de este manual. Guarde el manual en un lugar seguro y de fácil acceso para poder consultarlo en el futuro.



Si desea deshacerse de este producto, no lo mezcle con los residuos generales de su hogar. De conformidad con la legislación vigente, existe un sistema de recogida distinto para los productos electrónicos que requieren un procedimiento adecuado de tratamiento, recuperación y reciclado.

Las viviendas privadas en los estados miembros de la UE, en Suiza y Noruega pueden devolver gratuitamente sus productos electrónicos usados en los centros de recolección previstos o bien en una tienda minorista (si adquieren un producto similar nuevo).

En el caso de los países que no se han mencionado en el párrafo anterior, póngase en contacto con las autoridades locales a fin de conocer el método de eliminación correcto.

Al actuar siguiendo estas instrucciones, se asegurará de que el producto eliminado se someta a los procesos de tratamiento, recuperación y reciclaje necesarios, evitando de este modo efectos potencialmente negativos en el entorno y la salud humana.

## ⚠ ADVERTENCIA

- **No trate de instalar o reparar este producto usted mismo. La instalación o la reparación de este producto por parte de personas sin cualificación ni experiencia en equipos electrónicos y accesorios para automóviles puede ser peligrosa y puede exponerle al riesgo de sufrir una descarga eléctrica u otros peligros.**
- No intente utilizar la unidad mientras esté conduciendo. Asegúrese de salir de la carretera y aparcarse su vehículo en un lugar seguro antes de intentar utilizar los controles del dispositivo.

## ⚠ PRECAUCIÓN

- No permita que la unidad entre en contacto con líquidos y/o humedad. De lo contrario, podría producirse una descarga eléctrica. Asimismo, el contacto de esta unidad con líquidos podría provocar averías, humo y sobrecalentamientos.
- Mantenga siempre el volumen lo suficientemente bajo como para poder escuchar los sonidos que provienen del exterior.
- El CarStereo-Pass de Pioneer solo debe usarse en Alemania.
- Este producto se ha evaluado bajo condiciones moderadas y tropicales de acuerdo con los Requisitos de seguridad, IEC 60065, para dispositivos de audio, vídeo y dispositivos electrónicos similares.

#### PRECAUCIÓN

Este aparato es un producto de láser de clase 1 clasificado como tal en Seguridad de productos de láser, IEC 60825-1:2007.

**PRODUCTO LASER CLASE 1**

#### En caso de problemas con el dispositivo

Si esta unidad no funcionase correctamente, póngase en contacto con su concesionario o con el centro de servicio PIONEER autorizado más cercano.

## Procedimientos iniciales

### Funcionamiento básico

#### FH-X840DAB

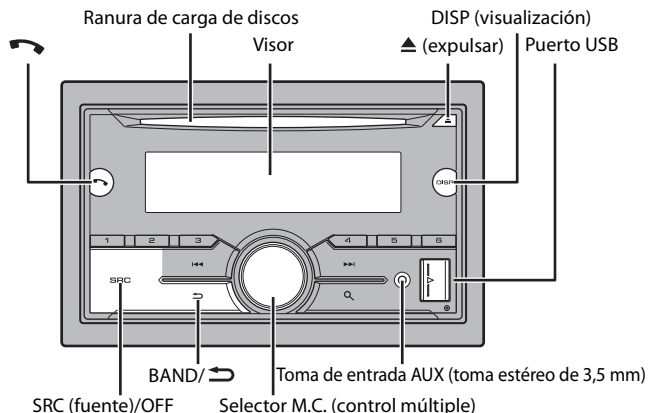

#### Mando a distancia opcional

El mando a distancia CD-SR110 se vende por separado.

### Operaciones más frecuentes

Función	Operación
Encendido*	Pulse <b>SRC/OFF</b> para encender la unidad. Mantenga pulsado <b>SRC/OFF</b> para apagar la unidad.
Ajustar el volumen	Gire el selector <b>M.C.</b> .
Seleccionar una fuente	Pulse <b>SRC/OFF</b> varias veces.
Cambiar la información mostrada	Pulse <b>DISP</b> varias veces.
Volver a la visualización/lista anterior	Pulse <b>BAND/ ↵</b> .
Volver a la visualización normal desde el menú principal	Mantenga pulsado <b>BAND/ ↵</b> .
Responder/finalizar una llamada	Pulse <b>↶</b> .

\* Si el cable azul/blanco de esta unidad está conectado al terminal de control de relé de antena de automóvil, la antena del vehículo se extiende cuando se activa la fuente de esta unidad. Para plegar la antena, apague la fuente.

### Indicaciones en pantalla

Indicación	Descripción
➤	Aparece si existe un nivel inferior para un menú o una carpeta.
📱	Aparece cuando un teléfono Bluetooth está conectado a esta unidad con HFP (Perfil manos libres) (página 9) y parpadea mientras el teléfono están en espera.
🎵	Aparece cuando un reproductor de audio Bluetooth está conectado a esta unidad con A2DP (Perfil de distribución de audio avanzado) (página 9).
🔍	Aparece al pulsar el botón 🔍.
TP	Aparece si se está recibiendo un programa de tráfico.
TA	Aparece si se ha ajustado la función TA (anuncios de tráfico) (página 16).
<b>S.R.trv</b>	Aparece si se ha ajustado la función de recuperación del sonido (página 16).
🎲	Aparece al ajustar aleatorio/reproducción aleatoria (excepto si BT AUDIO está seleccionado como fuente).
🔄	Aparece al ajustar la reproducción repetida (excepto si BT AUDIO está seleccionado como fuente).
📱	Aparece si se ha ajustado la función de control de iPod (página 8).
📶	Aparece si se establece una conexión Bluetooth (página 9).

## Reiniciar el microprocesador

El microprocesador se debe reiniciar en las siguientes situaciones:

- Antes de utilizar esta unidad por primera vez tras la instalación
- Si la unidad deja de funcionar correctamente
- Cuando aparezcan mensajes extraños o incorrectos en la pantalla

- 1 Pulse el botón **RESET** con la punta de un bolígrafo u otro instrumento puntiagudo.

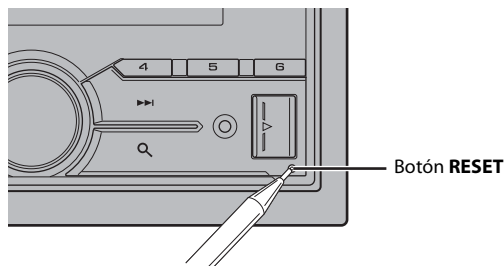

## Menú de configuración

Al situar el contacto en ON después de la instalación, aparece el menú de configuración en el visor.

### ⚠ ADVERTENCIA

No utilice la unidad en modo estándar cuando conecte a ella un sistema de altavoces para el modo de red. No utilice la unidad en modo de red cuando conecte a ella un sistema de altavoces para el modo estándar. De hacerlo, podría ocasionar daños en los altavoces.

- 1 Gire el selector **M.C.** para seleccionar las opciones y, a continuación, presione para confirmar.

Para pasar a la siguiente opción del menú, tiene que confirmar la selección.

Opción del menú	Descripción
<b>LANGUAGE</b> [ENG](inglés), [PYC](ruso), [TUR](turco)	Seleccione el idioma en el que debe aparecer la información de texto de un archivo de audio comprimido.

Opción del menú	Descripción
<b>CLOCK SET</b>	Ajuste el reloj. 1 Gire el selector <b>M.C.</b> para ajustar la hora y, a continuación, presione para confirmar. El indicador se moverá automáticamente hasta el ajuste de los minutos. 2 Gire el selector <b>M.C.</b> para ajustar los minutos y, a continuación, presione para confirmar.
<b>FM STEP</b> [100], [50]	Seleccione los pasos de la sintonización FM entre 100 kHz y 50 kHz.
<b>DAB ANT PW</b> [ON]	Proporcione alimentación a una antena DAB. Seleccione esta opción al utilizar la antena DAB opcional (AN-DAB1, vendida por separado) con la unidad.
[OFF]	No se suministra alimentación a una antena DAB. Seleccione esta opción al utilizar una antena pasiva sin intensificador.
<b>SPEAKER MODE</b> [STANDARD], [NETWORK]	Cambie entre los dos modos de funcionamiento: el modo de red bidireccional (NETWORK) y el modo estándar (STANDARD) en función de las conexiones que haya establecido. Para obtener más información sobre los modos de funcionamiento, consulte la página 14. Tras seleccionar el modo adecuado, gire el selector <b>M.C.</b> para seleccionar [YES] y, a continuación, presione para confirmar. • No puede completar el menú de configuración sin ajustar el [SPEAKER MODE]. • Cuando haya configurado el modo del altavoz, no podrá cambiar la configuración a menos que se restablezcan los ajustes predeterminados del producto. Restablezca los ajustes predeterminados para cambiar la configuración del modo de altavoz (consulte SYSTEM RESET en la página 5).

- 2 [QUIT :YES] aparece una vez realizados todos los ajustes.  
Para volver a la primera opción del menú de configuración, gire el selector **M.C.** para seleccionar [QUIT :NO] y, a continuación, presione para confirmar.
- 3 Presione el selector **M.C.** para confirmar los ajustes.  
Si [DAB ANT PW] está ajustado en [ON], [UPDATING LIST] aparece en el visor y se actualiza la lista de servicios.

### NOTA

Estas configuraciones, excepto las de [SPEAKER MODE], pueden realizarse en cualquier momento desde los ajustes de SYSTEM (página 18) y los ajustes de INITIAL (página 5).

## Cancelación de la pantalla de demostración (DEMO OFF)

- 1 Presione el selector **M.C.** para que aparezca el menú principal.
- 2 Gire el selector **M.C.** para seleccionar [SYSTEM] y, a continuación, presione para confirmar.
- 3 Gire el selector **M.C.** para seleccionar [DEMO OFF] y, a continuación, presione para confirmar.
- 4 Gire el selector **M.C.** para seleccionar [YES] y, a continuación, presione para confirmar.

## Ajustes de INITIAL

- 1 Mantenga pulsado **SRC/OFF** hasta que se apague la unidad.
- 2 Mantenga pulsado **SRC/OFF** para mostrar el menú principal.
- 3 Gire el selector **M.C.** para seleccionar [INITIAL] y, a continuación, presione para confirmar.
- 4 Gire el selector **M.C.** para seleccionar una opción y, a continuación, presione para confirmar.

Opción del menú	Descripción
<b>FM STEP</b> [100], [50]	Seleccione los pasos de la sintonización FM entre 100 kHz y 50 kHz.
<b>REAR-SP</b> [FUL] [SW]	Seleccione esta opción si hay un altavoz de gama completa conectado a los cables de salida de los altavoces traseros. Seleccione esta opción si hay un subwoofer conectado directamente a los cables de salida de los altavoces traseros sin ningún amplificador auxiliar.
<b>SYSTEM UPDATE</b> [SYSTEM INFO], [S/W UPDATE]	Seleccione [SYSTEM INFO] para confirmar la última información del sistema en la unidad. Seleccione [S/W UPDATE] para actualizar la unidad con el software más reciente e inicializar los ajustes de la unidad. Para obtener más información sobre el software y las actualizaciones más recientes, visite nuestro sitio web.

Opción del menú	Descripción
<b>DAB ANT PW</b> [ON] [OFF]	Proporcione alimentación a una antena DAB. Seleccione esta opción al utilizar la antena DAB opcional (AN-DAB1, vendida por separado) con la unidad. No se suministra alimentación a una antena DAB. Seleccione esta opción al utilizar una antena pasiva sin intensificador.
<b>SYSTEM RESET</b> [YES], [CANCEL]	Seleccione [YES] para inicializar los ajustes de la unidad. La unidad se reiniciará automáticamente. (Algunos de los ajustes se mantendrán incluso después de reiniciar la unidad.)

## Digital Audio Broadcasting (DAB)

Para recibir señales DAB, conecte una antena DAB (AN-DAB1) (vendida por separado) a la unidad.

## Búsqueda de un componente de un servicio o emisora

- 1 Pulse **SRC/OFF** para seleccionar [DIGITAL RADIO].
- 2 Pulse **BAND/↔** para seleccionar la banda entre las opciones [D1], [D2] o [D3].
- 3 Pulse **◀◀/▶▶** para seleccionar un componente de un servicio o una emisora.

### NOTA

Mantenga pulsado **◀◀/▶▶** y suéltelo para buscar un servicio disponible. La exploración se detiene cuando la unidad recibe un servicio.

## Para seleccionar un componente de un servicio o emisora en las listas de servicios

- 1 Durante la recepción DAB, pulse **🔍**.  
Muestra la lista de todos los componentes de servicios o emisoras. Pulse de nuevo **🔍** para buscar un componente de un servicio o emisora alfabéticamente.
- 2 Seleccione un componente de un servicio o emisora en la lista seleccionada y presione el selector **M.C.** para confirmar.

### NOTA

Puede actualizar la lista de servicios manteniendo pulsado **🔍**. Para cancelar la actualización, mantenga pulsado de nuevo **🔍**.

## Memorización de componentes de servicios y emisoras

### Para guardar componentes de servicios y emisoras

- 1 Mientras recibe el componente del servicio o emisora que desea guardar, mantenga pulsado uno de los botones numéricos (de 1/∧ a 6/↩) hasta que la unidad deje de parpadear.

### Para recuperar componentes de servicios y emisoras

- 1 Seleccione la banda y pulse un botón numérico (de 1/∧ a 6/↩).

## Funciones de pausa/ajuste de tiempo

La unidad almacena las emisiones recientes en la memoria automáticamente. La capacidad de la memoria de esta unidad varía en función de la velocidad de bits del componente del servicio o emisora utilizada. La capacidad de memoria aproximada es de cinco minutos a 192 kbps.

### Para poner en pausa/reanudar

- 1 Durante la recepción del componente del servicio o emisora, mantenga pulsado DISP.

### Para utilizar la función de ajuste de tiempo

- 1 Durante la recepción del componente del servicio o emisora, mantenga pulsado BAND/↩.
- 2 Pulse ◀◀ (retroceder un minuto)/▶▶ (avanzar un minuto) para ajustar el punto de reproducción.

## Radio

Las frecuencias del sintonizador de esta unidad están pensadas para su utilización en Europa Occidental, Asia, Oriente Medio, África y Oceanía. Si se utiliza en otras áreas es posible que la recepción no sea correcta. La función RDS (Radio Data System) solo funciona en áreas en las que se emiten señales RDS correspondientes a emisoras FM.

## Recepción de emisoras memorizadas

- 1 Pulse SRC/OFF para seleccionar [RADIO].
- 2 Pulse BAND/↩ para seleccionar la banda entre las opciones [FM1], [FM2], [FM3], [MW] o [LW].
- 3 Pulse un botón numérico (de 1/∧ a 6/↩).

### NOTA

Puede seleccionar un canal memorizado presionando Q y girando el selector M.C.

### SUGERENCIA

Los botones ◀◀/▶▶ también pueden utilizarse para seleccionar una emisora memorizada cuando [SEEK] está ajustado en [PCH] en los ajustes de FUNCTION (página 16).

## Memoria de mejores emisoras (BSM)

Las seis emisoras con mejor señal se guardan en los botones numéricos (de 1/∧ a 6/↩).

- 1 Después de seleccionar la banda, presione el selector M.C. para que aparezca el menú principal.
- 2 Gire el selector M.C. para seleccionar [FUNCTION] y, a continuación, presione para confirmar.
- 3 Gire el selector M.C. para seleccionar [BSM] y, a continuación, presione para confirmar.

### Para buscar una emisora manualmente

- 1 Después de seleccionar la banda, pulse ◀◀/▶▶ para seleccionar una emisora. Mantenga pulsado ◀◀/▶▶ y suéltelo para buscar una emisora disponible. La exploración se detiene cuando la unidad recibe una emisora. Para cancelar la búsqueda local, pulse ◀◀/▶▶.

### NOTA

[SEEK] debe estar ajustado en [MAN] en los ajustes de FUNCTION (página 16).

### Para almacenar las emisoras manualmente

- 1 Mientras recibe la emisora que desea guardar, mantenga pulsado uno de los botones numéricos (de 1/∧ a 6/↩) hasta que deje de parpadear.

## NOTA

Puede seleccionar un canal memorizado presionando  y girando el selector **M.C.**. Después de seleccionar un canal, mantenga pulsado el selector **M.C.** para guardar una emisora.

## Utilización de las funciones de PTY

La unidad busca una emisora según la información de PTY (tipo de programa).

- 1 Mantenga pulsado  durante la recepción de FM.
- 2 Gire el selector **M.C.** para seleccionar un tipo de programa entre las opciones [NEWS/INFO], [POPULAR], [CLASSICS] y [OTHERS].
- 3 Presione el selector **M.C.**.  
La unidad empieza a buscar una emisora. Cuando la encuentra, muestra el nombre de su servicio de programas.

## NOTAS

- Para cancelar la búsqueda, presione el selector **M.C.**.
- El programa de algunas emisoras puede no coincidir con la indicación del PTY transmitido.
- Si ninguna emisora emite el tipo de programa que ha buscado, aparecerá [NOT FOUND] durante aproximadamente dos segundos y el sintonizador volverá a la emisora original.

# CD/USB/iPod/AUX

## Reproducción

Desconecte los auriculares del dispositivo antes de conectarlo a la unidad.

### CD

- 1 Inserte un disco en la ranura de carga de discos con la cara de la etiqueta hacia arriba.

Para expulsar un disco, interrumpa la reproducción y pulse a continuación .

### USB dispositivos (incluyendo Android™)/iPod

- 1 Abra la tapa del puerto USB.
- 2 Conecte el dispositivo USB/iPod utilizando un cable adecuado.

## NOTA

Para cambiar automáticamente a la fuente [USB] cuando el dispositivo USB/iPod está conectado a la unidad, ajuste [USB AUTO] en [ON] en los ajustes SYSTEM (página 19).

## PRECAUCIÓN

Utilice un cable Pioneer USB opcional (CD-U50E) para conectar el dispositivo USB, ya que cualquier dispositivo conectado directamente a la unidad sobresaldrá y podría resultar peligroso.

Antes de extraer el dispositivo, detenga la reproducción.

## Conexiones AOA

Para obtener más información sobre la conexión AOA, consulte la página 14.

## Conexión MTP

Puede conectar a la unidad un dispositivo con Android OS 4.0 o una versión posterior a través de MTP, utilizando el cable suministrado con el dispositivo. Sin embargo, en función del dispositivo conectado y del número de archivos en el dispositivo, es posible que no puedan reproducirse archivos de audio/canciones a través de MTP. Tenga en cuenta que la conexión MTP no es compatible con los formatos de archivo WAV y FLAC y no puede utilizarse con la función MIXTRAX.

## NOTA

Si utiliza una conexión MTP, [ANDROID WIRED] debe estar ajustado en [MEMORY] en los ajustes de SYSTEM (página 19).

## AUX

- 1 Inserte el miniconector estéreo en la toma de entrada AUX.
- 2 Pulse **SRC/OFF** para seleccionar [AUX] como fuente.









## NOTA

Si [AUX] está ajustado en [OFF] en los ajustes de SYSTEM, [AUX] no puede seleccionarse como fuente (página 18).

## Operaciones

Puede realizar varios ajustes en los ajustes de FUNCTION (página 15). Tenga en cuenta que las siguientes operaciones no pueden realizarse en un dispositivo AUX. Para controlar un dispositivo AUX, utilice el propio dispositivo.

Función	Operación
Seleccionar una carpeta/álbum*1	Pulse <b>1/ ^</b> o <b>2/ v</b> .
Seleccionar una pista/canción (capítulo)	Pulse <b>◀◀</b> o <b>▶▶</b> .
Avanzar o retroceder rápidamente*2	Mantenga pulsado <b>◀◀</b> o <b>▶▶</b> .

Función	Operación
Buscar un archivo en una lista	<ol style="list-style-type: none"> <li>1 Pulse  para mostrar la lista.</li> <li>2 Gire el selector <b>M.C.</b> para seleccionar el nombre del archivo (o carpeta) o la categoría que busca y, a continuación, presione para confirmar.</li> <li>3 Gire el selector <b>M.C.</b> para seleccionar el archivo que desee y, a continuación, presione para confirmar. Empieza la reproducción.</li> </ol>
Ver una lista de los archivos de la carpeta/categoría seleccionada*1	Presione el selector <b>M.C.</b> después de seleccionar una carpeta/categoría.
Reproducir una canción de la carpeta/categoría seleccionada*1	Mantenga presionado el selector <b>M.C.</b> después de seleccionar una carpeta/categoría.
Búsqueda alfabética (solo iPod)	<ol style="list-style-type: none"> <li>1 Pulse  para mostrar la lista.</li> <li>2 Gire el selector <b>M.C.</b> para seleccionar la lista de categorías deseadas y, a continuación, pulse  para pasar al modo de búsqueda alfabética. (Girar el selector <b>M.C.</b> dos veces también permite acceder al modo de búsqueda alfabética.)</li> <li>3 Gire el selector <b>M.C.</b> para elegir una letra y, a continuación, presione para ver la lista alfabética. Para cancelar la búsqueda alfabética, pulse <b>BAND/</b> .</li> </ol>
Reproducción repetida	Pulse <b>6/</b>  .
Reproducción aleatoria	Pulse <b>5/</b>  .
Reproducción aleatoria de todo (solo iPod)	Mantenga pulsado <b>5/</b>  .
Poner en pausa/reanudar la reproducción	Pulse <b>4/PAUSE</b> .
Volver a la carpeta raíz (solo CD/USB)*1	Mantenga pulsado  .
Cambiar entre audio comprimido y CD-DA (solo CD)	Pulse <b>BAND/</b>  .

\*1 Solo archivos de audio comprimido

\*2 Cuando utilice la función de avance/retroceso rápido durante la reproducción de un archivo VBR, es posible que el tiempo de reproducción no sea correcto.

## Funciones útiles para iPod

### Modo de reproducción por asociación

Puede acceder a canciones a partir del artista, el álbum o el género que se está reproduciendo en cada momento.

- 1 **Mientras escucha una canción, mantenga pulsado  para pasar al modo de reproducción por asociación.**
- 2 **Gire el selector **M.C.** para seleccionar el modo ([ARTIST], [ALBUM], [GENRE]) y, a continuación, presione para confirmar.**

La canción o álbum seleccionado se reproducirá después de la canción que está sonando.

#### NOTA

Puede cancelar la reproducción de la canción o el álbum seleccionado si utiliza funciones no relacionadas con el modo de reproducción por asociación (como el avance o retroceso rápido).

### Control de iPod

Puede controlar la unidad a través de un iPod conectado.

Los siguientes modelos de iPod no son compatibles con esta función.

– iPod nano 1.ª generación, iPod con vídeo

- 1 **Pulse **BAND/**  durante la reproducción y, a continuación, seleccione el modo de control.**

**[CONTROL iPod]:** la función de iPod de la unidad puede controlarse desde el iPod conectado.

**[CONTROL AUDIO]:** la función de iPod de la unidad solo puede controlarse desde los botones de la unidad. En este modo, no es posible encender ni apagar el iPod conectado.

#### NOTAS

- Si selecciona [CONTROL iPod] como modo de control la reproducción de las canciones se pone en pausa. Utilice el iPod conectado para reanudar la reproducción.
- Es posible acceder a las siguientes operaciones desde la unidad, aunque el modo de control esté ajustado en [CONTROL iPod].
  - Pausa, avance/retroceso rápido, selección de canción/capítulo
- El volumen solo puede ajustarse desde la unidad.

### Acerca de MIXTRAX (solo USB/iPod)

La función MIXTRAX genera una mezcla ininterrumpida a partir de su biblioteca musical, acompañada de efectos de iluminación. Para obtener más información sobre los ajustes de MIXTRAX, consulte la página 20.



## NOTAS

- Esta función no es compatible con un dispositivo Android conectado a través de MTP.
- En función del archivo o la canción, es posible que los efectos de sonido no estén disponibles.
- Desactive la función MIXTRAX si los efectos de iluminación generados interfieren con la conducción.

### 1 Pulse 3/MIX para activar o desactivar MIXTRAX.

# Bluetooth

## Conexión Bluetooth

### 🔔 Importante

Si hay tres dispositivos Bluetooth o más conectados (por ejemplo, un teléfono y un reproductor de audio), es posible que no funcionen correctamente.

### 1 Active la función Bluetooth del dispositivo.

### 2 Pulse para ver el menú del teléfono.

### 3 Gire el selector M.C. para seleccionar [BT SETTING] y, a continuación, presione para confirmar.

### 4 Gire el selector M.C. para seleccionar [ADD DEVICE] y, a continuación, presione para confirmar.

La unidad empieza a buscar los dispositivos disponibles y los presenta en la lista de dispositivos.

- Para cancelar la búsqueda, presione el selector **M.C.**
- Si el dispositivo que busca no está en la lista, seleccione [RE-SEARCH].
- Si no hay ningún dispositivo disponible, aparece [NOT FOUND] en la pantalla.

### 5 Gire el selector M.C. para seleccionar un dispositivo en la lista de dispositivos y, a continuación, presione para confirmar.

Mantenga presionado el selector **M.C.** para alternar entre la dirección del dispositivo Bluetooth y el nombre del dispositivo en la información mostrada.

### 6 Seleccione [Pioneer BT Unit] en la pantalla del dispositivo.

### 7 Asegúrese de que aparece el mismo número de 6 dígitos en esta unidad y en el dispositivo y, a continuación, seleccione "Sí" en el dispositivo.

## NOTAS

- Aparece [DEVICE FULL] si la unidad ya se ha emparejado con tres dispositivos. En este caso, elimine uno de los dispositivos emparejados. Consulte [DEL DEVICE] o [GUEST MODE] en los ajustes Bluetooth (página 9).

- En función del dispositivo, el código PIN puede ser obligatorio en el paso 7. En este caso, escriba [0000].

## SUGERENCIA

La conexión Bluetooth también puede establecerse detectando la unidad desde el dispositivo Bluetooth. Para hacerlo, la opción [VISIBLE] de los ajustes Bluetooth tiene que estar ajustada en [ON]. Para obtener más información sobre las operaciones con un dispositivo Bluetooth, consulte el manual de instrucciones suministrado con el dispositivo Bluetooth.

## Ajustes de Bluetooth

Opción del menú	Descripción
<b>DEVICELIST</b>	Muestra la lista de dispositivos Bluetooth emparejados. Aparece <b>**#*</b> en el nombre del dispositivo cuando se ha establecido la conexión Bluetooth.
<b>DEL DEVICE</b> [DELETE YES], [DELETE NO]	Elimine la información del dispositivo.
<b>ADD DEVICE</b>	Registre un nuevo dispositivo.
<b>A.CONN</b> [ON], [OFF]	Seleccione [ON] para conectar con un dispositivo Bluetooth automáticamente.
<b>VISIBLE</b> [ON], [OFF]	Seleccione [ON] para que un dispositivo Bluetooth pueda detectar la unidad cuando la unidad está conectada a través de Bluetooth a otro dispositivo.
<b>PIN CODE</b>	Cambie el código PIN. 1 Presione el selector <b>M.C.</b> para que aparezca el modo de ajuste. 2 Gire el selector <b>M.C.</b> para seleccionar un número. 3 Presione el selector <b>M.C.</b> para mover el cursor a la siguiente posición. 4 Después de introducir el código PIN, mantenga presionado el selector <b>M.C.</b> . Después de introducir el código PIN, mantenga presionado el selector <b>M.C.</b> para volver a la pantalla de introducción del código PIN y cambiar el código PIN.
<b>DEV. INFO</b>	Alterne entre la dirección del dispositivo Bluetooth y el nombre del dispositivo en la información mostrada.
<b>GUEST MODE</b> [ON], [OFF]	Seleccione [ON] para pasar automáticamente a la pantalla [DEL DEVICE] si la unidad ya se ha emparejado con tres dispositivos.

Opción del menú	Descripción
<b>A.PAIRING</b> [ON], [OFF]	Seleccione [ON] para emparejar la unidad y el iPhone automáticamente si se conecta un iPhone a la unidad a través de USB. (Es posible que esta función no esté disponible, en función de la versión de iOS que utilice.)

## Teléfono Bluetooth

En primer lugar, establezca una conexión Bluetooth con el teléfono Bluetooth (página 9). Es posible conectar hasta dos teléfonos Bluetooth al mismo tiempo.

### Importante

- Si deja la unidad en espera para conectar con su teléfono a través de Bluetooth sin el motor encendido, consumirá batería del vehículo.
- Antes de realizar estas operaciones, asegúrese de aparcar el vehículo en un lugar seguro y aplicar el freno de estacionamiento.

## Para realizar una llamada telefónica

- 1 Pulse para ver el menú del teléfono.  
Si hay dos teléfonos conectados, primero aparece el nombre del teléfono y después un menú del teléfono. Para cambiar a otro teléfono, pulse de nuevo .
- 2 Gire el selector **M.C.** para seleccionar [RECENTS] o [PHONE BOOK] y, a continuación, presione para confirmar.  
Si selecciona [PHONE BOOK], continúe con el paso 4.
- 3 Gire el selector **M.C.** para seleccionar [MISSED], [DIALLED] o [RECEIVED] y, a continuación, presione para confirmar.
- 4 Gire el selector **M.C.** para seleccionar un nombre o un número de teléfono y, a continuación, presione para confirmar.  
Empieza la llamada telefónica.

## Para responder una llamada entrante

- 1 Pulse al recibir una llamada.

### SUGERENCIA

Si hay dos teléfonos conectados a la unidad a través de Bluetooth y se recibe una llamada mientras uno de los teléfonos se está utilizando para una llamada, aparecerá un mensaje en la pantalla. Para responder a la llamada entrante, tendrá que finalizar la llamada en curso.

## Funcionamiento básico

Función	Operación
Finalizar una llamada	Pulse .
Rechazar una llamada entrante	Mantenga pulsado  al recibir una llamada.
Alternar entre la llamada en curso y una llamada en espera	Presione el selector <b>M.C.</b> .
Cancelar una llamada en espera	Mantenga pulsado .
Ajuste el volumen de la voz del interlocutor (si está activado el modo privado, esta función no está disponible).	Gire el selector <b>M.C.</b> durante la llamada.
Activar o desactivar el modo de privacidad	Pulse <b>BAND/</b> durante la llamada.

## Para memorizar números de teléfono

- 1 Seleccione un número de teléfono de una agenda o el historial de llamadas.
- 2 Mantenga pulsado uno de los botones numéricos (de 1/ a 6/ ).  
El contacto se guarda en el número de memoria seleccionado.

Para realizar una llamada a partir de un número memorizado, pulse uno de los botones numéricos (de 1/ a 6/ ), y, a continuación, presione el selector **M.C.**.

## Reconocimiento de voz (solo para iPhone)

Esta función solo está disponible si hay un iPhone con función de reconocimiento de voz conectado a la unidad a través de Bluetooth.

- 1 Mantenga pulsado para activar el modo de reconocimiento de voz.
- 2 Mantenga presionado el selector **M.C.** y pronuncie las órdenes de control por voz hablando directamente al micrófono.

Para salir del modo de reconocimiento de voz, pulse **BAND/** .

### NOTA

Para obtener información sobre las funciones de reconocimiento de voz, consulte el manual suministrado con el iPhone.

## Menú del teléfono

Opción del menú	Descripción
<b>RECENTS</b> [MISSED]	Muestra el historial de llamadas perdidas.
[DIALLED]	Muestra el historial de llamadas realizadas.
[RECEIVED]	Muestra el historial de llamadas recibidas.
<b>PHONE BOOK*1</b>	Muestra los contactos transferidos desde su teléfono. Ajuste la opción [VISIBLE] de los ajustes de Bluetooth en [ON] para ver los contactos desde esta unidad.
<b>PRESET 1-6</b>	Recupera los números de teléfono memorizados. También puede recuperar los números de teléfono memorizados pulsando los botones numéricos (de 1/∧ a 6/↵).
<b>A.ANSR*2</b> [ON], [OFF]	Seleccione [ON] para responder una llamada entrante automáticamente.
<b>R.TONE</b> [ON], [OFF]	Seleccione [ON] si no se escucha el tono de llamada en los altavoces del coche. En función del teléfono conectado, es posible que la función no esté activa.
<b>PB INVT</b>	Invierta el orden de los nombres de la agenda (vista de nombre).
<b>PB A.SYNC</b> [ON], [OFF]	<p>Seleccione si desea o no transferir los contactos de su teléfono automáticamente cuando su teléfono está conectado a la unidad.</p> <ul style="list-style-type: none"> <li>• Cuando se conecta por primera vez, los contactos de su teléfono se transfieren automáticamente, independientemente del ajuste [PB A.SYNC].</li> <li>• Si cambia de [ON] a [OFF], la sincronización automática no se realizará en la siguiente conexión.</li> <li>• Si cambia de [OFF] a [ON], la sincronización automática se realizará cuando conecte el teléfono a la unidad.</li> <li>• Durante la sincronización automática, no puede cancelar la sincronización, incluso si selecciona [OFF].</li> </ul>
<b>BT SETTING</b>	Puede ajustar diferentes valores para conexiones de Bluetooth. Para obtener más información sobre los ajustes de Bluetooth, consulte la página 9.

\*1 Los contactos de su teléfono en principio se transfieren automáticamente al conectar el teléfono. Si no sucede así, utilice el teléfono para transferir los contactos.

\*2 Si hay dos teléfonos conectados, esta función no se aplica en las llamadas entrantes recibidas mientras uno de los teléfonos se está utilizando para una llamada.

## Audio Bluetooth

### 🔊 Importante

- En función del reproductor de audio Bluetooth conectado a esta unidad, las operaciones disponibles quedarán limitadas a los dos niveles siguientes:
  - A2DP (Perfil de distribución de audio avanzado) solo puede reproducir canciones en su reproductor de audio.
  - AVRCP (Perfil de control remoto de audio/vídeo) permite realizar funciones como reproducir, poner en pausa, seleccionar una canción, etc.
- El sonido del reproductor de audio Bluetooth se silenciará mientras se utiliza el teléfono.
- Cuando se utiliza el reproductor de audio Bluetooth, no es posible la conexión automática con un teléfono Bluetooth.
- En función del tipo de reproductor de audio Bluetooth conectado a la unidad, el funcionamiento y la información mostrada pueden variar, según la disponibilidad y las funcionalidades.

- 1 Establezca una conexión Bluetooth con el reproductor de audio Bluetooth.
- 2 Pulse SRC/OFF para seleccionar [BT AUDIO] como fuente.
- 3 Pulse BAND/↵ para iniciar la reproducción.

## Funcionamiento básico

Puede realizar varios ajustes en los ajustes de FUNCTION (página 15).

Función	Operación
Avanzar o retroceder rápidamente	Mantenga pulsado ◀◀ o ▶▶.
Seleccionar una pista	Pulse ◀◀ o ▶▶.
Reproducción repetida*	Pulse 6/↵.
Reproducción aleatoria*	Pulse 5/🎲.
Poner en pausa/reanudar la reproducción	Pulse 4/PAUSE.
Buscar un archivo en una lista	<ol style="list-style-type: none"> <li>1 Pulse 🔍 para mostrar una lista.</li> <li>2 Gire el selector <b>M.C.</b> para seleccionar el nombre de carpeta que desee y, a continuación, presione para confirmar.</li> <li>3 Gire el selector <b>M.C.</b> para seleccionar el archivo que desee y, a continuación, presione para confirmar.</li> </ol> Empieza la reproducción.

\* En función del dispositivo conectado, es posible que estas operaciones no estén disponibles.

## Modo app

Puede escuchar el audio de una aplicación de un iPhone/dispositivo Android a través de la unidad. En algunos casos, puede incluso controlar la aplicación utilizando la unidad. Para obtener más información sobre los dispositivos compatibles, visite nuestro sitio web.

### Importante

El uso de aplicaciones de terceros puede implicar o necesitar la puesta a disposición de información de identificación personal, bien mediante la creación de una cuenta de usuario o de algún otro modo, y, para ciertas aplicaciones, la puesta a disposición de datos de geubicación. TODAS LAS APLICACIONES DE TERCEROS SON RESPONSABILIDAD EXCLUSIVA DE LOS PROVEEDORES, INCLUIDAS SIN LIMITACIÓN LA RECOPIACIÓN Y LA SEGURIDAD DE LOS DATOS DE USUARIO Y LAS PRÁCTICAS DE PRIVACIDAD. AL ACCEDER A APLICACIONES DE TERCEROS, USTED SE MANIFIESTA DE ACUERDO EN REVISAR LOS TÉRMINOS DE SERVICIO Y LAS POLÍTICAS DE PRIVACIDAD DE LOS PROVEEDORES. SI NO ESTÁ DE ACUERDO CON LOS TÉRMINOS O LAS POLÍTICAS DE ALGÚN PROVEEDOR O NO CONSIETE EL USO DE DATOS DE GEOUBICACIÓN DONDE SEA APLICABLE, NO UTILICE ESTAS APLICACIONES DE TERCEROS.

### Para usuarios de iPhone

Esta función es compatible con dispositivos iPhone y iPod touch con iOS 5.0 o una versión posterior.

### Para usuarios de dispositivos Android

Esta función es compatible con dispositivos que tengan instalado Android OS 2.3 o una versión posterior.

### NOTA

PIONEER NO SE HACE RESPONSABLE DE APPS O CONTENIDOS DE OTROS PROVEEDORES, EN RELACIÓN CON ASPECTOS COMO SU PRECISIÓN, SU EXACTITUD Y OTROS ASPECTOS. EL CONTENIDO Y LAS FUNCIONALIDADES DE DICHAS APPS SON RESPONSABILIDAD EXCLUSIVA DEL PROVEEDOR DE CADA APP.

## Reproducción de una aplicación a través de la unidad

- 1 Conecte el dispositivo móvil a esta unidad.
  - iPhone a través de USB (página 7)
  - Dispositivos iPhone/Android a través de Bluetooth (página 9)
- 2 Presione el selector **M.C.** para que aparezca el menú principal.
- 3 Gire el selector **M.C.** para seleccionar [SYSTEM] y, a continuación, presione para confirmar.
- 4 Gire el selector **M.C.** para seleccionar [PHONE CONNECT] y, a continuación, presione para confirmar.

- 5 Gire el selector **M.C.** para seleccionar una de las opciones siguientes y, a continuación, presione para confirmar.
  - Seleccione [IPHONE/IPOD] para iPhone.
  - Seleccione [ANDROID] para el dispositivo Android.

- 6 Gire el selector **M.C.** para seleccionar una de las opciones siguientes.
  - Seleccione [WIRED] para la conexión USB.
  - Seleccione [BLUETOOTH] para la conexión Bluetooth.

### NOTA

Quando cambie los ajustes de conexión, aparecerá en la pantalla un mensaje que le informará de que los ajustes de conexión han cambiado. Pulse el selector **M.C.** y gire el selector **M.C.** para seleccionar [SRC OFF :YES] y, a continuación, presione para confirmar. La unidad se apaga automáticamente y se ejecutan los ajustes.

- 7 Pulse **SRC/OFF** para seleccionar [APP].

- 8 Utilice el dispositivo móvil para iniciar la aplicación.

## Funcionamiento básico

Puede realizar varios ajustes en los ajustes de FUNCTION (página 15).

Función	Operación
Seleccionar una pista	Pulse <b>◀◀</b> o <b>▶▶</b> .
Avanzar o retroceder rápidamente	Mantenga pulsado <b>◀◀</b> o <b>▶▶</b> .
Poner en pausa/reanudar la reproducción	Pulse <b>BAND/⏸</b> .

## Spotify®

Spotify es un servicio de distribución de música en streaming que no está afiliado a Pioneer. Más información disponible en <http://www.spotify.com>.

La aplicación de Spotify está disponible para teléfonos compatibles. Visite <https://support.spotify.com/> para consultar la información sobre compatibilidad más reciente. Para disfrutar de Spotify durante la conducción, primero descargue la aplicación Spotify en su dispositivo iPhone o Android. Puede descargarla en iTunes App Store o Google Play™. Seleccione una cuenta gratis o una cuenta Premium de pago, tanto en la aplicación como en [spotify.com](http://spotify.com). Una cuenta Premium le ofrece más funciones, como escuchar música offline.

### Importante

• Este producto incorpora el software Spotify, que está sujeto a licencias de terceros que puede consultar aquí: [www.spotify.com/connect/third-party-licenses](http://www.spotify.com/connect/third-party-licenses).

- Para obtener información acerca de los países y regiones donde se puede utilizar Spotify, consulte <https://www.spotify.com/us/select-your-country/>.

## Escuchar Spotify

Actualice el firmware de la aplicación Spotify a la última versión antes de utilizarla.

- 1 Conecte el dispositivo móvil a esta unidad.**
  - iPhone a través de USB (página 7)
  - Dispositivos iPhone/Android a través de Bluetooth (página 9)

Si elige una conexión USB, continúe con el paso 6.
- 2 Pulse SRC/OFF para seleccionar [SPOTIFY].**
- 3 Mantenga pulsado BAND/↩ para mostrar [PHONE CONNECT].**
- 4 Gire el selector M.C. para seleccionar una de las opciones siguientes y, a continuación, presione para confirmar.**
  - Seleccione [IPHONE/IPOD] para iPhone.
  - Seleccione [ANDROID] para el dispositivo Android.
- 5 Gire el selector M.C. para seleccionar [BLUETOOTH] para un dispositivo iPhone/Android conectado mediante Bluetooth.**

**NOTA**

Cuando cambie los ajustes de conexión, aparecerá en la pantalla un mensaje que le informará de que los ajustes de conexión han cambiado. Pulse el selector **M.C.** y gire el selector **M.C.** para seleccionar [SRC OFF :YES] y, a continuación, presione para confirmar. La unidad se apaga automáticamente y se ejecutan los ajustes.
- 6 Pulse SRC/OFF para seleccionar [SPOTIFY].**
- 7 Abra la aplicación Spotify en el dispositivo móvil e inicie la reproducción.**

## Funcionamiento básico

Puede realizar varios ajustes en los ajustes de FUNCTION (página 15).

### NOTA

Las operaciones disponibles pueden variar en función del tipo de contenidos (pista/álbum/artista/lista de reproducción/radio) que desee reproducir.

Función	Operación
Saltar una pista	Pulse <b>⏮</b> o <b>⏭</b> .

Función	Operación
Buscar una pista en una lista	<ol style="list-style-type: none"> <li>1 Pulse <b>🔍</b> (lista) para mostrar la lista.</li> <li>2 Gire el selector <b>M.C.</b> para seleccionar la categoría que desee y, a continuación, presione para confirmar.</li> <li>3 Gire el selector <b>M.C.</b> para seleccionar el archivo que desee y, a continuación, presione para confirmar. Empieza la reproducción.</li> </ol>
Poner en pausa/reanudar la reproducción	Pulse <b>4/PAUSE</b> .
Pulgar arriba (solo para radio)	Pulse <b>1/▲</b> .
Pulgar abajo (solo para radio)	Pulse <b>2/▼</b> .
Reproducción aleatoria (solo para pista/álbum/artista/lista de reproducción)	Pulse <b>5/🔀</b> .
Reproducción repetida (solo para pista/álbum/artista/lista de reproducción)	Pulse <b>6/🔁</b> .
Iniciar un canal de radio en función de la canción que se reproduce en ese momento.	<ol style="list-style-type: none"> <li>1 Mantenga pulsado <b>🔍</b> (lista) para iniciar la radio.</li> <li>2 Presione el selector <b>M.C.</b>. <ul style="list-style-type: none"> <li>• Es posible que esta función no esté disponible en función de la canción seleccionada.</li> </ul> </li> </ol>

### NOTA

Algunas funciones de Spotify no pueden controlarse desde esta unidad.

## Uso de Pioneer ARC APP

Puede utilizar la unidad desde la Pioneer ARC APP instalada en un dispositivo iPhone/Android. En algunos casos, puede controlar aspectos de la aplicación, como por ejemplo selección de fuente, pausa, etc., al utilizar la unidad. Para obtener más información sobre las operaciones que están disponibles en la aplicación, consulte la sección de ayuda de la aplicación.

### ⚠ ADVERTENCIA

No trate de controlar la aplicación mientras conduce. Detenga y aparque el vehículo en un lugar seguro antes de intentar usar los controles de la aplicación.

### Para usuarios de iPhone

Esta función es compatible con iPhone (iPhone 5 o posteriores) e iPod touch (de 5.ª y 6.ª generación) que tengan instalado iOS 8.0 o posteriores.

Puede descargar Pioneer ARC APP en iTunes App Store.

### Para usuarios de dispositivos Android

Esta función es compatible con dispositivos con Android OS 4.1 o posterior instalado y que sean compatibles con los perfiles de AOA (Android Open Accessory) 2.0. Puede descargar Pioneer ARC APP en Google Play.

#### NOTA

Es posible que algunos dispositivos Android conectados vía AOA 2.0 no funcionen correctamente o emitan sonidos debido a su propio diseño de software, independientemente de la versión del SO.

## Cómo realizar una conexión con Pioneer ARC APP

- 1 Conecte el dispositivo móvil a esta unidad.**
    - Dispositivos iPhone/Android a través de USB (página 7)
    - Dispositivos iPhone/Android a través de Bluetooth (página 9)
  - 2 Presione el selector M.C. para que aparezca el menú principal.**
  - 3 Gire el selector M.C. para seleccionar [SYSTEM] y, a continuación, presione para confirmar.**
  - 4 Gire el selector M.C. para seleccionar [PHONE CONNECT] y, a continuación, presione para confirmar.**
  - 5 Gire el selector M.C. para seleccionar una de las opciones siguientes y, a continuación, presione para confirmar.**
    - Seleccione [IPHONE/IPOD] para iPhone.
    - Seleccione [ANDROID] para el dispositivo Android.
  - 6 Gire el selector M.C. para seleccionar una de las opciones siguientes.**
    - Seleccione [WIRED] para la conexión USB.
    - Seleccione [BLUETOOTH] para la conexión Bluetooth.Continúe con el paso 10 si selecciona la conexión USB para iPhone o la conexión Bluetooth.
- NOTA**  
Cuando cambie los ajustes de conexión, aparecerá en la pantalla un mensaje que le informará de que los ajustes de conexión han cambiado. Pulse el selector M.C. y gire el selector M.C. para seleccionar [SRC OFF :YES] y, a continuación, presione para confirmar. La unidad se apaga automáticamente y se ejecutan los ajustes.
- 7 Repita los pasos 2 y 3.**
  - 8 Gire el selector M.C. para seleccionar [ANDROID WIRED] y, a continuación, presione para confirmar.**

- 9 Gire el selector M.C. para seleccionar [APP CONTROL] para un dispositivo Android conectado a través de USB.**

Si se ha seleccionado [ON] en [P.APP AUTO ON] (página 19), Pioneer ARC APP en el dispositivo Android se inicia automáticamente y el proceso habrá finalizado.

#### NOTA

Si Pioneer ARC APP no está aún instalada en su dispositivo Android, aparece un mensaje que le pide que instale la aplicación en su dispositivo Android. Seleccione [OFF] en [P.APP AUTO ON] para borrar el mensaje (página 19).

- 10 Pulse SRC/OFF para seleccionar una fuente.**

- 11 Inicie la Pioneer ARC APP en el dispositivo móvil.**

#### NOTA

También puede iniciar la aplicación manteniendo pulsado el selector M.C. si selecciona la conexión USB para iPhone o la conexión Bluetooth.

## Cómo escuchar música en Android

- 1 Pulse SRC/OFF para seleccionar [ANDROID].**

### Funcionamiento básico

Función	Operación
Seleccionar una pista	Pulse ◀◀ o ▶▶.
Avanzar o retroceder rápidamente	Mantenga pulsado ◀◀ o ▶▶.
Poner en pausa/reanudar la reproducción	Pulse 4/PAUSE.

## Ajustes de audio

También puede realizar varios ajustes en los ajustes de AUDIO (página 17).

### Modos de funcionamiento

Esta unidad cuenta con dos modos de funcionamiento: modo de red y modo estándar. Puede alternar entre ambos modos como desee (página 4).

## Modo de red

Puede crear un sistema de varios amplificadores SW + bidireccionales y un sistema de varios altavoces con un altavoz de gama alta, uno de gama media y subwoofer para reproducir frecuencias de gama alta, media y baja (bandas).

## Modo estándar

Puede crear un sistema de 4 altavoces con altavoces frontales, traseros y subwoofers, o un sistema de 6 altavoces con altavoces frontales, traseros y subwoofers.

## Ajuste del valor de frecuencia de corte y el valor de curva

Puede ajustar el valor de frecuencia de corte y el valor de curva de cada altavoz. Se pueden ajustar los siguientes altavoces.

### Modo de red:

[HIGH] (HPF del altavoz de gama alta), [MID HPF] (HPF del altavoz de gama media), [MID LPF] (LPF del altavoz de gama media), [SUBWOOFER]

### Modo estándar:

[FRONT], [REAR], [SUBWOOFER]

### NOTA

[SUBWOOFER] solo se puede seleccionar cuando [ON] está seleccionado en [SUBWOOFER] (página 17).

- 1 Presione el selector **M.C.** para que aparezca el menú principal.
- 2 Gire el selector **M.C.** para seleccionar [AUDIO] y, a continuación, presione para confirmar.
- 3 Gire el selector **M.C.** para seleccionar [CROSSOVER] y, a continuación, presione para confirmar.
- 4 Gire el selector **M.C.** para seleccionar la unidad de altavoz (filtro) que hay que ajustar y, a continuación, presione para confirmar.
- 5 Gire el selector **M.C.** para seleccionar [HPF] o [LPF] en función de la unidad de altavoz (filtro) y, a continuación, presione para confirmar.
- 6 Gire el selector **M.C.** para seleccionar la frecuencia de corte adecuada para la unidad de altavoz (filtro) seleccionado en el paso 4 y, a continuación, presione para confirmar.

### Modo de red:

de [1.25K] a [12.5K] (si selecciona [HIGH] o [MID LPF])

de [25] a [250] (si selecciona [MID HPF] o [SUBWOOFER])

### Modo estándar:

De [50HZ] a [200HZ]

- 7 Gire el selector **M.C.** para seleccionar la curva adecuada para la unidad de altavoz (filtro) seleccionado en el paso 4.

### Modo de red:

de [-6] a [-24] (si selecciona [HIGH], [MID HPF] o [MID LPF])

de [-12] a [-36] (si selecciona [SUBWOOFER])

### Modo estándar:

De [-6] a [-24]

## Ajustes

Puede ajustar diferentes valores en el menú principal.

- 1 Presione el selector **M.C.** para que aparezca el menú principal.
- 2 Gire el selector **M.C.** para seleccionar una de las categorías siguientes y, a continuación, presione para confirmar.
  - Ajustes de FUNCTION (página 15)
  - Ajustes de AUDIO (página 17)
  - Ajustes de SYSTEM (página 18)
  - Ajustes de ILLUMINATION (página 19)
  - Ajustes de MIXTRAX (página 20)
- 3 Gire el selector **M.C.** para seleccionar las opciones y, a continuación, presione para confirmar.

## Ajustes de FUNCTION

Los elementos de los menús varían en función de la fuente.

Opción del menú	Descripción
S.FOLLOW <input type="button" value="DAB"/>	Busque otro grupo compatible con el mismo componente de servicio y con una mejor recepción. Si no encuentra ningún componente de servicio alternativo o la recepción continúa siendo mala, la unidad cambiará automáticamente a una emisión FM idéntica.
[ON], [OFF]	

Opción del menú	Descripción
<b>SOFTLINK*1*2</b> <input type="button" value="DAB"/> [ON], [OFF]	Si la recepción del componente de servicio que se está recibiendo es mala, la unidad cambiará automáticamente a una emisora con una emisión similar.
<b>PROGRAM TYPE</b> <input type="button" value="DAB"/> [NEWS/INFO], [POPULAR],[CLASSICS],[OTHERS]	Muestra la información del tipo de programa.
<b>ENSEMBLE</b> <input type="button" value="DAB"/>	Muestra la lista de los grupos relevantes.
<b>FM SETTING</b> <input type="button" value="RADIO"/> [TALK], [STANDARD], [MUSIC]	Ajusta el nivel de calidad del sonido a las condiciones de señal de la emisión de la banda FM. (Disponible solo si se selecciona la banda FM.)
<b>BSM</b> <input type="button" value="RADIO"/>	Las seis emisoras con mejor señal se guardan en los botones numéricos (de 1/ $\wedge$ a 6/ $\curvearrowright$ ) automáticamente.
<b>REGIONAL</b> <input type="button" value="RADIO"/> [ON], [OFF]	Limita la recepción a los programas regionales específicos cuando se selecciona AF (búsqueda de frecuencias alternativas). (Disponible solo si se selecciona la banda FM.)
<b>LOCAL</b> <input type="button" value="RADIO"/> <b>FM:</b> [OFF], [LV1], [LV2], [LV3], [LV4] <b>MW/LW:</b> [OFF], [LV1], [LV2]	Limita las emisoras sintonizadas en función de la intensidad de la señal.
<b>TA</b> <input type="button" value="DAB"/> <input type="button" value="RADIO"/> [DAB+RDS TA]	Recibe la información de tráfico actual para DAB y RDS (DAB tiene prioridad) si está disponible.
[RDS TA ONLY]	Recibe información de tráfico actual sólo para RDS si está disponible.
[TA OFF]	Desactive esta función.

Opción del menú	Descripción
<b>AF</b> <input type="button" value="RADIO"/> [ON], [OFF]	Permite a la unidad volver a sintonizar una frecuencia diferente que ofrezca la misma emisora. (Disponible solo si se selecciona la banda FM.)
<b>NEWS</b> <input type="button" value="RADIO"/> [ON], [OFF]	Interrumpe la fuente activa con programas de noticias. (Disponible solo si se selecciona la banda FM.)
<b>SEEK</b> <input type="button" value="RADIO"/> [MAN], [PCH]	Permite utilizar los botones $\lll$ o $\ggg$ para buscar emisoras una a una (sintonización manual) o seleccionar una emisora a partir de los canales memorizados.
<b>SAVE</b> <input type="button" value="SPOTIFY"/>	Almacena la información sobre la canción que se está reproduciendo en su lista de música en Spotify.
<b>UNSAVE</b> <input type="button" value="SPOTIFY"/>	Borra la información de la canción almacenada en [SAVE].
<b>SEL DEVICE</b> <input type="button" value="iPod"/> <input type="button" value="APP"/> <input type="button" value="BT AUDIO"/> <input type="button" value="SPOTIFY"/>	Conecte un dispositivo Bluetooth en la lista.
<b>S.RTRV</b> <input type="button" value="CD"/> <input type="button" value="USB"/> <input type="button" value="iPod"/> <input type="button" value="APP"/> <input type="button" value="BT AUDIO"/> <input type="button" value="ANDROID"/> <input type="button" value="SPOTIFY"/> <input type="button" value="AUX"/> [1] (funciona con índices de compresión bajos), [2] (funciona con índices de compresión altos), [OFF]	Mejora el audio comprimido y recupera un sonido de calidad.
<b>AUDIO BOOK</b> <input type="button" value="iPod"/> [FASTER], [NORMAL], [SLOWER]	Cambia la velocidad de reproducción. (No está disponible si [CONTROL iPod] está seleccionado en el modo de control.)
<b>PAUSE</b> <input type="button" value="APP"/>	Pone en pausa o reanuda la reproducción.



Opción del menú	Descripción
PLAY <small>BT AUDIO</small>	Inicio de la reproducción.
STOP <small>BT AUDIO</small>	Parada de la reproducción.

\*1 Sólo disponible en zonas donde la función [SOFTLINK] está disponible.

\*2 No disponible cuando la función [S.FOLLOW] está apagada.

## Ajustes de AUDIO

Opción del menú	Descripción
<b>EQ SETTING</b>	
[SUPER BASS], [POWERFUL], [NATURAL], [VOCAL], [CUSTOM1], [CUSTOM2], [FLAT]	<p>Seleccione o personalice la curva del ecualizador.</p> <ul style="list-style-type: none"> <li>• Cuando selecciona un ajuste distinto de [CUSTOM1] y [CUSTOM2], también puede personalizar la curva del ecualizador manteniendo presionado el selector <b>M.C.</b>. A continuación, guarde la curva del ecualizador personalizada en [CUSTOM1].</li> </ul>
<p>Seleccione la banda y el nivel del ecualizador para personalizar todavía más la configuración.</p> <p><b>Banda del ecualizador:</b> de [50HZ] a [12.5kHz]</p> <p><b>Nivel del ecualizador:</b> de [-6] a [+6]</p>	
<b>FADER*1</b> (Solo en el modo estándar)	Ajuste el balance de los altavoces delanteros y traseros.
<b>BALANCE</b>	Ajuste el balance de los altavoces derechos e izquierdos.
<b>SUBWOOFER</b>	
[ON], [OFF]	Definido en [ON] al usar un altavoz subwoofer.
<b>SUBWOOFER*2</b>	
[NOR], [REV]	Seleccione la fase del subwoofer.

Opción del menú	Descripción
<b>SPEAKER LEVEL</b>	<p>Seleccione una unidad de altavoz (filtro) y ajuste el nivel de salida.</p> <ul style="list-style-type: none"> <li>• Cada valor del que ha ajustado los cambios al modificar los ajustes de [POSITION] (página 17).</li> </ul> <p><b>Nivel de salida:</b> de [-24] a [10]</p>
<b>CROSSOVER</b>	<p>Seleccione una unidad de altavoz (filtro) para ajustar la frecuencia de corte de HPF o LPF y la curva de cada unidad de altavoz.</p> <p>Para obtener más información sobre la configuración de [CROSSOVER], consulte la página 15.</p>
<b>POSITION</b>	<p>[OFF], [FRONT LEFT] (asiento frontal izquierdo), [FRONT RIGHT] (asiento frontal derecho), [FRONT] (asientos frontales), [ALL]*</p> <p>* Solo en el modo estándar</p> <p>Seleccione una posición de escucha para ajustar los niveles de salida de los altavoces automáticamente y añadir un tiempo de retraso correspondiente con el número y las ubicaciones de los asientos ocupados.</p>
<b>TIME ALGNMNT</b>	<p>[INITIAL], [OFF], [CUSTOM]</p> <p>Seleccione un tipo de altavoz y ajuste su distancia para personalizarlo aún más en [CUSTOM].</p> <p><b>Modo de red:</b> [HIGH L], [HIGH R], [MID L], [MID R], [SUBWOOFER]</p> <p><b>Modo estándar:</b> [FRONT L], [FRONT R], [REAR L], [REAR R], [SUBWOOFER]</p> <p><b>Distancia del altavoz (cm):</b> de [350] a [0.0]</p> <p>Selecciona o personaliza los ajustes de alineación para reflejar la distancia entre la posición del oyente y cada altavoz.</p> <ul style="list-style-type: none"> <li>• Seleccione [INITIAL] para inicializar los valores de configuración.</li> <li>• Seleccione [OFF] para restablecer todos los valores ajustados a 0.</li> <li>• El ajuste [CUSTOM] aparece disponible cuando [FRONT LEFT] o [FRONT RIGHT] está seleccionado en [POSITION] (página 17).</li> <li>• El ajuste [CUSTOM] no está disponible si [OFF] está seleccionado en [SUBWOOFER] (página 17).</li> </ul>
<b>SAVE SETTINGS</b>	<p>[YES], [CANCEL]</p> <p>Permite recuperar posteriormente los siguientes ajustes de sonido a sus valores actuales: [CROSSOVER], [SPEAKER LEVEL], [EQ SETTING], [POSITION], [TIME ALGNMNT], [BASS BOOST], [SUBWOOFER].</p>

Opción del menú	Descripción
<b>LOAD SETTINGS</b>	
	Permite cargar la configuración de sonido cuando ya ha pulsado en [SAVE SETTINGS].
<b>BASS BOOST</b>	
De [0] a [+6]	Seleccione el nivel de intensificación de graves.
<b>LOUDNESS</b>	
[OFF], [LOW], [MID], [HI]	Permite aplicar compensación para disfrutar de un sonido nítido con el volumen más bajo.
<b>AUTO LV CTRL</b>	
[OFF], [MODE1], [MODE2]	Ajusta la diferencia de los niveles de volumen entre las fuentes o los archivos de audio automáticamente.
<b>SLA</b>	
De [+4] a [-4]	Ajusta el nivel de volumen de cada fuente excepto FM. Cada una de las siguientes combinaciones presenta automáticamente el mismo ajuste. <ul style="list-style-type: none"> <li>• Cuando realice una conexión mediante USB, ajuste USB, iPod, ANDROID, SPOTIFY y APP.</li> <li>• Cuando realice una conexión mediante Bluetooth, ajuste BT AUDIO, iPod, ANDROID, SPOTIFY y APP.</li> </ul>

\*1 No está disponible si [SW] está seleccionado en [REAR-SP], en los ajustes de INITIAL (página 5).

\*2 No está disponible si [FUL] está seleccionado en [REAR-SP], en los ajustes de INITIAL (página 5).

## Ajustes de SYSTEM

También puede acceder a estos menús cuando la unidad está apagada.

Opción del menú	Descripción
<b>LANGUAGE</b>	
[ENG](inglés), [PYC](ruso), [TUR](turco)	Seleccione el idioma en el que debe aparecer la información de texto de un archivo de audio comprimido.
<b>CLOCK SET</b>	
	Ajuste el reloj (página 4).
<b>12H/24H</b>	
[12H], [24H]	Seleccione el formato de la hora.

Opción del menú	Descripción
<b>BEEP TONE</b>	
[ON], [OFF]	Se podrá escuchar un pitido cada vez que pulse un botón. Seleccione [OFF] para desactivar esta función.
<b>INFO DISPLAY</b>	
[SOURCE/BTINFO], [SOURCE/SPEANA], [CLOCK/BTINFO], [CLOCK/SPEANA], [LEVEL METER], [SPEANA], [OFF]	Muestra el elemento de la pantalla de información secundaria. <ul style="list-style-type: none"> <li>• Cuando seleccione [SOURCE/SPEANA] o [CLOCK/SPEANA], muestra la antena en lugar del analizador de espectro en la fuente de radio.</li> </ul>
<b>DOT DISPLAY</b>	
[SPEANA], [ICON]	Selecciona que aparezca [SPEANA] o [ICON] en el lado izquierdo de la pantalla.
<b>AUTO PI</b>	
[ON], [OFF]	Busca una emisora diferente con la misma programación, aunque se haya seleccionado una emisora memorizada.
<b>AUX</b>	
[ON], [OFF]	Ajuste esta opción en [ON] si utiliza un dispositivo auxiliar conectado a la unidad.
<b>BT AUDIO</b>	
[ON], [OFF]	Activa o desactiva la señal Bluetooth.
<b>SPOTIFY</b>	
[ON], [OFF]	Seleccione [ON] cuando utilice la función Spotify.
<b>PW SAVE*</b>	
[ON], [OFF]	Reduce el consumo de la batería. La activación de la fuente es la única operación permitida cuando esta función está activada.
<b>BT MEM CLEAR</b>	
[YES], [CANCEL]	Borra los datos del dispositivo Bluetooth (lista de dispositivos, código PIN, historial de llamadas, agenda, números de teléfono memorizados) guardados en la unidad. Aparece [CLEARED] una vez borrados los datos.

## Ajustes de ILLUMINATION

Opción del menú	Descripción
<b>COLOUR</b>	
[KEY COLOUR], [DISP COLOUR], [BOTH COLOUR]	<p>Selecciona el color de las teclas/visor de la unidad a partir de 12 colores predefinidos, [SCAN] o [CUSTOM]*.</p> <ul style="list-style-type: none"> <li>• [SCAN]: acceda a una secuencia automática de diferentes colores.</li> <li>• [CUSTOM]*:</li> </ul> <ol style="list-style-type: none"> <li>1 Mantenga presionado el selector <b>M.C.</b> hasta que aparezca la pantalla de ajuste del color.</li> <li>2 Ajuste el color principal (R (rojo)/G (verde)/B (azul)) y el nivel de brillo ([0] a [60]). No puede seleccionar un nivel inferior a 10 para los tres colores R (rojo), G (verde), B (azul) al mismo tiempo.</li> </ol> <p>También puede personalizar los colores predefinidos. Seleccione uno de los colores predefinidos y mantenga presionado el selector <b>M.C.</b> hasta que aparezca la pantalla de ajuste de colores.</p> <p>* El ajuste CUSTOM solo está disponible para [KEY COLOUR] y [DISP COLOUR].</p>
<b>DIM SETTING</b>	
[SYNC ILLUMI], [SYNC CLOCK], [ON], [OFF]	<p>Modifica el brillo del visor.</p>
<b>BRIGHTNESS</b>	
De [1] a [10]	<p>Modifica el brillo del visor. Los intervalos de ajuste disponibles varían en función de [DIM SETTING].</p>
<b>PHONE COLOUR</b>	
[FLASHING]	<p>Selecciona el color de los botones al recibir una llamada. Se aplica el color definido en [KEY COLOUR].</p>
De [FLASH FX1] a [FLASH FX6]	<p>Acceda a una secuencia automática de diferentes colores.</p>
[OFF]	<p>No se realizan cambios en el color de los botones.</p>

Opción del menú	Descripción
<b>PHONE CONNECT</b>	
[IPHONE/IPOD], [ANDROID]	<p>Seleccione el tipo de dispositivo ([IPHONE/IPOD] o [ANDROID]) y el método de conexión adecuado ([WIRED] o [BLUETOOTH]) según su dispositivo.</p> <ul style="list-style-type: none"> <li>• Si está seleccionado [BLUETOOTH], no se puede realizar conexiones USB independientemente de la conexión Bluetooth actual con la unidad.</li> <li>• Seleccione [ANDROID] cuando conecte un dispositivo móvil distinto a iPhone o Android.</li> <li>• Si se cambia el ajuste, [USB AUTO] (página 19) se ejecuta automáticamente si [USB AUTO] está definido en [ON].</li> </ul>
<b>ANDROID WIRED</b>	
[MEMORY], [APP CONTROL]	<p>Seleccione el método de conexión adecuado en función de su dispositivo Android.</p> <ul style="list-style-type: none"> <li>• Este ajuste no está disponible cuando [BLUETOOTH] está seleccionado en [PHONE CONNECT].</li> </ul>
<b>P.APP AUTO ON</b>	
[ON], [OFF]	<p>Seleccione [ON] para iniciar Pioneer ARC APP automáticamente si se conecta un dispositivo Android a la unidad a través de AOA. (No está disponible si [MEMORY] está seleccionado en [ANDROID WIRED].)</p>
<b>USB AUTO</b>	
[ON], [OFF]	<p>Seleccione [ON] para cambiar automáticamente a la fuente [USB] cuando un dispositivo USB/iPod está conectado a la unidad. Seleccione [OFF] cuando se está conectando un dispositivo USB/iPod a la unidad solo para carga.</p>

\* [PW SAVE] se cancela y se desconecta la batería del vehículo, por lo que tendrá que volver a encenderse una vez conectada de nuevo la batería. Si [PW SAVE] está desactivado, en función de los métodos de conexión, es posible que la unidad continúe consumiendo energía de la batería si el contacto del vehículo no incorpora una posición ACC (accesorio).

Opción del menú	Descripción
<b>ILLUMI FX</b>	
[ON], [OFF]	El efecto de iluminación puede observarse cuando: – se recibe una llamada entrante – está realizando una llamada – se inserta/expulsa un CD El efecto de iluminación se activa cuando se activa/desactiva ACC, independientemente de este ajuste.

## Ajustes de MIXTRAX

Opción del menú	Descripción
<b>SHORT PLAYBCK</b>	
[1.0 MIN], [1.5 MIN], [2.0 MIN], [2.5 MIN], [3.0 MIN], [OFF]	Seleccione la duración del tiempo de reproducción.
<b>FLASH AREA</b>	
[KEY/DISPLAY], [KEY], [OFF]	Seleccione la zona del efecto de iluminación. Si se ha seleccionado [OFF], el color definido en los ajustes de ILLUMINATION (página 19) se utiliza como color del visor.
<b>FLASH PATTERN</b>	
De [SOUND LEVEL 1] a [SOUND LEVEL 6]	Modifique el efecto de iluminación con arreglo al nivel de sonido y de graves. El patrón de parpadeo cambia en función del nivel de sonido.
De [LOW PASS 1] a [LOW PASS 6]	El patrón de parpadeo cambia en función del nivel de graves.
[RANDOM1]	El patrón de parpadeo cambia de forma aleatoria en función del modo de nivel de sonido y el modo de paso bajo.
[RANDOM2]	El patrón de parpadeo cambia aleatoriamente en función del modo de nivel de sonido.
[RANDOM3]	El patrón de parpadeo cambia aleatoriamente en función del modo de paso bajo.
<b>DISPLAY FX</b>	
[ON], [OFF]	Activa o desactiva los efectos especiales MIXTRAX.

Opción del menú	Descripción
<b>CUT IN FX</b>	
[ON], [OFF]	Activa o desactiva los efectos de sonido MIXTRAX durante el cambio manual de pistas.

# Conexiones/instalación

## Conexiones

A continuación, "NW" representa el modo de red y "STD" representa el modo estándar. En función de las conexiones que haya establecido, cambie el modo del altavoz a modo estándar (STD) o a modo de red (NW) (página 4).

### Importante

- Si instala esta unidad en un vehículo sin posición ACC (accesorio) en el contacto, si no conecta el cable rojo al terminal que detecta el funcionamiento de la llave de contacto la batería podría agotarse.



Posición ACC



Sin posición ACC

- Si utiliza esta unidad en condiciones diferentes de las descritas, podría producirse un incendio o una avería.
  - Vehículos con una batería de 12 V y una conexión a tierra negativa.
  - Cuando los 4 canales utilizan la salida del altavoz, use altavoces de más de 50 W (alimentación de entrada máxima) y de entre 4  $\Omega$  y 8  $\Omega$  (valor de impedancia). No utilice altavoces de entre 1  $\Omega$  y 3  $\Omega$  con esta unidad.
  - Cuando la salida del altavoz trasero la utilice un subwoofer de 2  $\Omega$ , use altavoces de más de 70 W (alimentación de entrada máxima).
- \* Consulte las conexiones para obtener información sobre el método de conexión.
- Para impedir un cortocircuito, un sobrecalentamiento o una avería, siga las indicaciones descritas a continuación.

- Desconecte el terminal negativo de la batería antes de la instalación.
- Fije el cable con abrazaderas de cable o cinta adhesiva. Envuelva con cinta adhesiva los cables que estén en contacto con piezas metálicas, para protegerlos.
- Aleje los cables de piezas en movimiento, como la palanca de cambios o las guías de los asientos.
- Aleje los cables de lugares calientes, como por ejemplo las salidas de la calefacción.
- No conecte el cable amarillo a la batería pasándolo a través del orificio del compartimento del motor.
- Cubra los conectores de cables desconectados con cinta aislante.
- No acorte ningún cable.
- Nunca corte el aislamiento del cable de alimentación de esta unidad para compartir la potencia con otros dispositivos. La capacidad de corriente del cable es limitada.
- Utilice un fusible del nivel especificado.
- Nunca conecte el cable negativo del altavoz directamente a tierra.
- Nunca agrupe diferentes cables negativos de varios altavoces.
- Cuando esta unidad está encendida, las señales de control se envían a través del cable azul/blanco. Conecte este cable al terminal de control remoto del sistema de un amplificador externo o al terminal de control de relé de antena de automóvil (máx. 300 mA 12 V CC). Si el vehículo incorpora una antena en el cristal, conéctela al terminal de alimentación de intensificación de la antena.
- Nunca conecte el cable azul/blanco al terminal de alimentación de un

amplificador externo ni al terminal de alimentación de la antena para automóvil. De lo contrario, la batería podría agotarse o podría producirse una avería.

- El cable negro es el cable de tierra. Los cables de tierra de esta unidad y de otros equipos (especialmente productos de alto voltaje como amplificadores) deben conectarse por separado. De lo contrario, podrían desprenderse por accidente y provocar un incendio o una avería.
- El símbolo gráfico  colocado en el producto significa corriente continua.

## Esta unidad

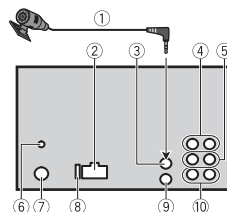

- Micrófono (3 m)
- Entrada de cable de alimentación
- Entrada de micrófono
- Salida trasera (STD) o salida de rango medio (NW)
- Salida frontal (STD) o salida de rango alto (NW)
- Entrada de antena DAB  
Para recibir señales DAB, conecte una antena DAB (AN-DAB1) (vendida por separado) a la unidad.
- Entrada de antena
- Fusible (10 A)
- Entrada de mando a distancia con cable  
Puede conectarse un adaptador de mando a distancia con cable (vendido por separado).
- Salida de subwoofer

## Table de alimentación

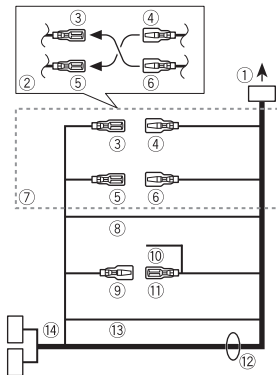

- A entrada de cable de alimentación
- En función del tipo de vehículo, la función de 3 y 5 puede ser diferente. En este caso, asegúrese de conectar 4 a 5 y 6 a 3.
- Amarillo  
Reserva (o adicional)
- Amarillo  
Conectar al terminal de alimentación constante de 12 V.
- Rojo  
Adicional (o reserva)
- Rojo  
Conectar al terminal controlado por el interruptor de encendido (12 V CC).
- Conecte cada cable con el cable del mismo color.
- Negro (tierra del chasis)
- Azul/blanco  
La posición de las clavijas del conector ISO será diferente en función del tipo de vehículo. Conecte 9 y 11 cuando la clavija 5 sea de control de antena. En otro tipo de vehículo, nunca conecte 9 y 11.

- ⑩ Azul/blanco  
Conectar al terminal de control del sistema del amplificador (máx. 300 mA 12 V CC).
- ⑪ Azul/blanco  
Conectar al terminal de control de relé de antena de automóvil (máx. 300 mA 12 V CC).
- ⑫ Cables de los altavoces  
Blanco: frontal izquierdo ⊕ (STD) o izquierda de rango alto ⊕ (NW)  
Blanco/negro: frontal izquierdo ⊖ (STD) o izquierda de rango alto ⊖ (NW)  
Gris: frontal derecho ⊕ (STD) o derecha de rango alto ⊕ (NW)  
Gris/negro: frontal derecho ⊖ (STD) o derecha de rango alto ⊖ (NW)  
Verde: izquierdo trasero ⊕ (STD) o izquierda de rango medio ⊕ (NW)  
Verde/negro: izquierdo trasero ⊖ (STD) o izquierda de rango medio ⊖ (NW)  
Violeta: derecho trasero ⊕ (STD) o derecha de rango medio ⊕ (NW)  
Violeta/negro: derecho trasero ⊖ (STD) o derecha de rango medio ⊖ (NW)
- ⑬ Naranja/blanco  
Conectar a la señal de iluminación de un coche.
- ⑭ Conector ISO  
En algunos vehículos, es posible que el conector ISO esté dividido en dos. En este caso, asegúrese de realizar la conexión a los dos conectores.

## NOTAS

- Cambie el menú inicial de esta unidad. Consulte [REAR-SP] (página 5). La salida de subwoofer de esta unidad es monoaural.
- Si utiliza un subwoofer de 2 Ω, asegúrese de conectar el subwoofer a los cables violeta y violeta/negro de esta unidad. No conecte nada a los cables verde y verde/negro.

## Amplificador (vendido por separado)

Realice estas conexiones cuando utilice el amplificador opcional.

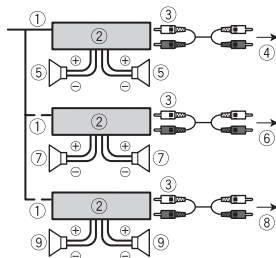

- ① Control remoto del sistema  
Conectar al cable azul/blanco.
- ② Amplificador (vendido por separado)
- ③ Conectar con cables RCA (vendidos por separado)
- ④ A la salida trasera (STD) o salida de rango medio (NW)
- ⑤ Altavoz trasero (STD) o altavoz de rango medio (NW)
- ⑥ A la salida frontal (STD) o salida de rango alto (NW)
- ⑦ Altavoz frontal (STD) o altavoz de rango alto (NW)
- ⑧ A la salida de subwoofer
- ⑨ Subwoofer

## Instalación

### ⚠ Importante

- Compruebe todas las conexiones y sistemas antes de la instalación definitiva.
- No utilice piezas no homologadas, ya que podrían producirse averías.
- Consulte con su distribuidor si la instalación requiere el taladrado de orificios u otras modificaciones en el vehículo.

- No instale esta unidad en los siguientes lugares:
  - donde pueda interferir con el control del vehículo.
  - donde pueda lesionar a un pasajero en caso de parada brusca.
- El láser semiconductor puede resultar dañado en caso de recalentamiento. Instale esta unidad lejos de lugares calientes, como por ejemplo las salidas de la calefacción.
- La unidad funciona en su nivel óptimo cuando se instala en ángulos inferiores a 60°.
- Al realizar la instalación, asegúrese de que la dispersión del calor es correcta durante la utilización de la unidad, deje espacio suficiente detrás del panel posterior y recoja los cables sueltos para que no obstruyan las salidas de ventilación.

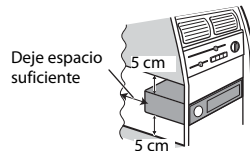

## Instalación en soporte DIN

- 1 Introduzca la carcasa de montaje en el salpicadero.
- 2 Fije la carcasa de montaje utilizando un destornillador para doblar las lengüetas metálicas (90°) y encajarlas en sus posiciones.

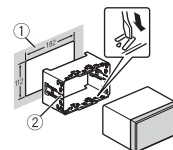

- ① Salpicadero
  - ② Carcasa de montaje
- Asegúrese de que la unidad está instalada de forma segura. Una instalación inestable podría provocar saltos u otros errores.

## 3 Monte el marco decorativo.

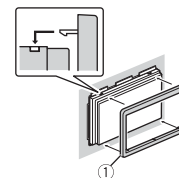

- ① Marco decorativo

## Cuando no utilice la carcasa de montaje suministrada

- 1 Determine la posición exacta para encajar los orificios del soporte con los orificios del lateral de la unidad.

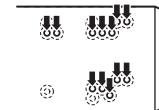

- 2 Apriete los tornillos en cada lado.

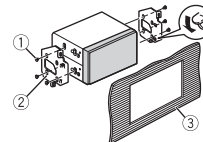

- ① Tornillo de rosca cortante (5 mm × 9 mm, no suministrado con el producto)
- ② Soporte de montaje
- ③ Salpicadero o consola

### Extraiga la unidad (instalada con la carcasa de montaje suministrada)

#### 1 Extraiga el marco decorativo.

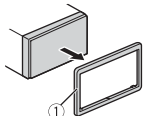

- ① Marco decorativo
- El desmontaje del frontal facilita el acceso al marco decorativo.

#### 2 Introduzca las llaves de extracción suministradas en ambos lados de la unidad hasta que escuche un clic.

#### 3 Tire de la unidad.

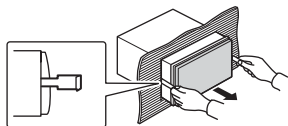

## Instalación del micrófono

El micrófono debe instalarse directamente delante del conductor, a una distancia adecuada para poder captar la voz correctamente.

### ⚠ PRECAUCIÓN

Debe evitarse en todos los casos que el cable del altavoz se enrede con la columna de dirección o la palanca de cambios. Instale siempre el micrófono en lugares en los que no interfiera con la conducción. Recomendamos utilizar bridas (vendidas por separado) para recoger el cable.

### NOTA

Dependiendo del modelo del vehículo, la longitud del cable del micrófono puede ser demasiado corta cuando monta el micrófono en el parasol. En tales casos, instale el micrófono en la columna de dirección.

### Instalación en la visera

#### 1 Introduzca el cable del micrófono en la ranura.

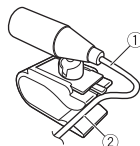

- ① Cable del micrófono
- ② Ranura

#### 2 Instale la pinza del micrófono en la visera.

Si baja la visera, el nivel de reconocimiento de voz empeora.

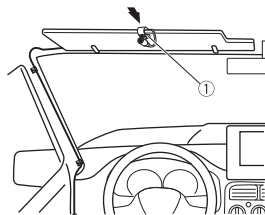

- ① Pinza del micrófono

### Instalación en la columna de dirección

#### 1 Deslice la base del micrófono para separarla de la pinza.

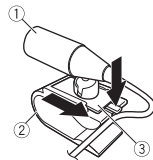

- ① Micrófono
- ② Pinza del micrófono
- ③ Base del micrófono

#### 2 Instale el micrófono en la parte posterior de la columna de dirección.



- ① Cinta adhesiva de doble cara

# Información complementaria

## Solución de problemas

**El visor vuelve automáticamente a la visualización normal.**

- No se han realizado operaciones en aproximadamente 30 segundos.
- Realice una operación.

**El intervalo de la reproducción repetida cambia de forma imprevista.**

- En función del intervalo de la reproducción repetida, es posible que el intervalo seleccionado se modifique cuando se selecciona otra carpeta o pista o durante el avance o retroceso rápido.
- Seleccione de nuevo el intervalo de la reproducción repetida.

**No se reproduce una subcarpeta.**

- Las subcarpetas no pueden reproducirse si se ha seleccionado la opción [FLD] (repetición de carpeta).
- Seleccione otro intervalo de la reproducción repetida.

**El sonido es intermitente.**

- Utiliza un dispositivo, como un teléfono móvil, que puede provocar interferencias audibles.
- Aleje de la unidad los dispositivos que puedan provocar las interferencias.

**No se reproduce el sonido de la fuente de audio Bluetooth.**

- Se está realizando una llamada en un teléfono móvil con una conexión Bluetooth activa.
- El sonido se recuperará una vez terminada la llamada.
- Se está utilizando un teléfono móvil con una conexión Bluetooth activa.

– Deje de utilizar el teléfono móvil.

- La conexión entre la unidad y el teléfono móvil no se establece correctamente después de realizar una llamada con un teléfono móvil con una conexión Bluetooth activa.
- Vuelva a establecer la conexión Bluetooth entre la unidad y el teléfono móvil.

## Mensajes de error

### Generales

#### AMP ERROR

- La unidad no funciona o la conexión del altavoz es incorrecta.
- El circuito de protección está activado.
- Compruebe la conexión del altavoz.
- Sitúe la llave de contacto en la posición OFF y de nuevo en la posición ON. Si el mensaje continúa apareciendo, póngase en contacto con su distribuidor o con un centro de asistencia Pioneer autorizado para obtener ayuda.

**NO XXXX (NO TITLE, por ejemplo)**

- No hay información de texto asociada.
- Cambie de pantalla o reproduzca otra pista o archivo.

### Sintonizador DAB

#### ANTENNA ERROR

- La conexión de la antena es incorrecta.
- Compruebe la conexión de la antena.
- Sitúe la llave de contacto en la posición OFF y de nuevo en la posición ON. Si el mensaje continúa apareciendo, póngase en contacto con su distribuidor o con un centro de

asistencia Pioneer autorizado para obtener ayuda.

### Reproductor de CD

#### ERROR-07, 11, 12, 17, 30

- El disco está sucio.
- Limpie el disco.
- El disco está arañado.
- Cambie el disco.

#### ERROR-07, 10, 11, 12, 15, 17, 30, A0

- Se ha producido un error eléctrico o mecánico.
- Sitúe la llave de contacto en la posición OFF y de nuevo en la posición ON. Luego, vuelva a seleccionar el reproductor de CD.

#### ERROR-15

- El disco introducido está en blanco.
- Cambie el disco.

#### ERROR-23

- Formato de CD no compatible.
- Cambie el disco.

#### FORMAT READ

- A veces transcurre un tiempo entre el inicio de la reproducción y el instante en que empieza a escuchar sonido.
- Espere hasta que el mensaje desaparezca y empiece a escuchar sonido.

#### NO AUDIO

- El disco introducido no contiene archivos reproducibles.
- Cambie el disco.

#### SKIPPED

- El disco introducido contiene archivos con protección DRM.
- Se saltarán los archivos protegidos.

#### PROTECT

- Todos los archivos del disco introducido incorporan información DRM.

– Cambie el disco.

### Dispositivo USB/iPod

#### FORMAT READ

- A veces transcurre un tiempo entre el inicio de la reproducción y el instante en que empieza a escuchar sonido.
- Espere hasta que el mensaje desaparezca y empiece a escuchar sonido.

#### NO AUDIO

- No hay canciones.
- Transfiera archivos de audio al dispositivo USB y conéctelo.
- El dispositivo USB conectado tiene la protección activada.
- Siga las instrucciones de seguridad del dispositivo USB para desactivar la protección.

#### SKIPPED

- El dispositivo USB conectado contiene archivos con protección DRM.
- Se saltarán los archivos protegidos.

#### PROTECT

- Todos los archivos del dispositivo USB conectado tienen incorporada información DRM.
- Cambie el dispositivo USB.

#### N/A USB

- El dispositivo USB conectado no es compatible con esta unidad.
- Desconecte el dispositivo y cámbielo por un dispositivo USB compatible.

#### HUB ERROR

- Esta unidad no permite utilizar el dispositivo USB conectado a través de un concentrador USB.
- Conecte el dispositivo USB directamente a esta unidad utilizando un cable USB.



#### CHECK USB

- El conector USB o el cable USB presenta un cortocircuito.
  - Compruebe si el conector USB o el cable USB está atrapado o dañado.
- El dispositivo USB conectado consume una cantidad de corriente superior al máximo permitido.
  - Desconecte el dispositivo USB y no vuelva a utilizarlo. Sitúe la llave de contacto en la posición OFF y de nuevo en la posición ACC u ON. Conecte solo dispositivos USB compatibles.
- El iPod funciona correctamente pero no se carga.
  - Asegúrese de que el cable de conexión del iPod no haya quedado cortocircuitado (por ejemplo, por quedar atrapado en objetos metálicos). Después de la comprobación, sitúe la llave de contacto en OFF y de nuevo en ON o desconecte el iPod y vuelva a conectarlo.

#### ERROR-19

- Error en la comunicación.
  - Realice una de las operaciones siguientes y, a continuación, vuelva a la fuente USB.
    - Sitúe la llave de contacto en la posición OFF y seguidamente en la posición ON.
    - Desconecte el dispositivo USB.
    - Seleccione una fuente diferente.
- Error del iPod.
  - Desconecte el cable del iPod. Cuando aparezca el menú principal del iPod, vuelva a conectar el iPod y reinicielo.

#### ERROR-23

- El dispositivo USB no se ha formateado correctamente.
  - Formatee el dispositivo USB con los formatos FAT12, FAT16 o FAT32.

#### ERROR-16

- La versión del firmware del iPod es antigua.
  - Actualice la versión del iPod.
- Error del iPod.
  - Desconecte el cable del iPod. Cuando aparezca el menú principal del iPod, vuelva a conectar el iPod y reinicielo.

#### STOP

- No hay canciones en la lista actual.
  - Seleccione una lista que contenga canciones.

#### NOT FOUND

- No hay canciones asociadas.
  - Transfiera canciones al iPod.

#### NO BT DEVICE GO TO BT MENU TO REGISTER

- No se ha encontrado ningún dispositivo Bluetooth.
  - Conecte la unidad y el iPod a través de Bluetooth (página 9).

#### CONN. FAILED PRESS BAND KEY TO RETRY

- Error en la conexión de Bluetooth con el iPod.
  - Pulse **BAND/**  para establecer de nuevo una conexión.

#### DISCONNECTED PRESS BAND KEY TO RETRY

- Error en la conexión de Bluetooth con el iPod.
  - Pulse **BAND/**  para establecer de nuevo una conexión.

### Dispositivo Bluetooth

#### ERROR-10

- Se ha producido un fallo en la alimentación en el módulo Bluetooth de la unidad.

- Sitúe la llave de contacto en la posición OFF y de nuevo en la posición ACC u ON.

### Apps

#### NO BT DEVICE GO TO BT MENU TO REGISTER

- No se ha encontrado ningún dispositivo Bluetooth.
  - Conecte la unidad y el dispositivo a través de Bluetooth (página 9).

#### CONN. FAILED PRESS BAND KEY TO RETRY

- Error en la conexión Bluetooth.
  - Pulse **BAND/**  para establecer de nuevo una conexión.

#### DISCONNECTED PRESS BAND KEY TO RETRY

- Error en la conexión Bluetooth.
  - Pulse **BAND/**  para establecer de nuevo una conexión.

#### CHECK APP

- Error en la conexión con la aplicación.
  - Siga las instrucciones que aparecen en pantalla.

#### START UP APP

- La aplicación todavía no se ha iniciado.
  - Utilice el dispositivo móvil para iniciar la aplicación.

### Spotify

#### NO BT DEVICE GO TO BT MENU TO REGISTER

- No se ha encontrado ningún dispositivo Bluetooth.
  - Conecte la unidad y el dispositivo a través de Bluetooth (página 9).

#### CONN. FAILED PRESS BAND KEY TO RETRY

- Error en la conexión Bluetooth.

- Pulse **BAND/**  para establecer de nuevo una conexión.

#### CHECK APP PRESS BAND KEY TO RETRY

- Error en la conexión con la aplicación Spotify.
  - Pulse **BAND/**  para establecer de nuevo una conexión.

#### DISCONNECTED PRESS BAND KEY TO RETRY

- Se ha perdido la conexión Bluetooth.
  - Pulse **BAND/**  para establecer de nuevo una conexión.

#### CHECK APP

- Error en la conexión con la aplicación Spotify.
  - Siga las instrucciones que aparecen en pantalla.

## Instrucciones de manipulación

### Discos y reproductor

- Utilice únicamente discos que incorporen alguno de los dos logotipos siguientes.



- Utilice discos de 12 cm.
- Utilice únicamente discos convencionales y totalmente circulares.
- Los tipos de discos siguientes no pueden utilizarse con esta unidad:
  - Discos DualDisc
  - Discos de 8 cm: si intenta utilizar estos discos sin ningún adaptador la unidad podría dejar de funcionar correctamente.
  - Discos de formas no convencionales
  - Discos que no sean CD

- Discos estropeados, como por ejemplo discos con grietas, deformados o desconchados
- Discos CD-R/RW sin finalizar
- No escriba en la superficie de los discos ni aplique productos químicos encima.
- Para limpiar un CD, utilice un paño suave realizando movimientos desde el centro hacia fuera.
- La condensación puede impedir temporalmente el funcionamiento correcto del reproductor. Espere aproximadamente una hora, hasta que el reproductor se adapte a la temperatura más cálida. Asimismo, seque los discos húmedos con un paño suave.
- Si utiliza discos en los que es posible imprimir en las superficies de las etiquetas, revise las instrucciones y los avisos de los discos. En función de los discos, es posible que las operaciones de inserción y expulsión no puedan realizarse. Si utiliza este tipo de discos pueden producirse daños en el equipo.
- No pegue en los discos etiquetas ni otros materiales disponibles en el mercado.
  - Los discos podrían deformarse y podrían no reproducirse.
  - Las etiquetas pueden desprenderse durante la reproducción e impedir la extracción de los discos, lo que puede provocar daños en el equipo.

## Dispositivo de almacenamiento USB

- No están permitidas las conexiones a través de concentradores USB.
- Asegure correctamente el dispositivo de almacenamiento USB antes de arrancar. No permita que el dispositivo de almacenamiento USB se caiga al suelo, ya que podría interferir con el funcionamiento del pedal de freno o de aceleración.

- En función del dispositivo de almacenamiento USB, pueden producirse los siguientes problemas.
  - Las operaciones pueden variar.
  - Es posible que no se reconozca el dispositivo de almacenamiento.
  - Es posible que los archivos no se reproduzcan correctamente.
  - El dispositivo puede provocar interferencias audibles mientras escucha la radio.

## iPod

- No deje el iPod en lugares expuestos a temperaturas elevadas.
- Asegure correctamente el iPod mientras conduzca. No permita que el iPod se caiga al suelo, ya que podría interferir con el funcionamiento del pedal de freno o de aceleración.
- Determinados ajustes del iPod, como el ecualizador y la reproducción repetida, cambian automáticamente cuando se conecta el iPod a la unidad. Una vez desconectado el iPod, estos ajustes recuperan los parámetros normales.
- El texto no compatible guardado en el iPod no se visualizará tampoco en la unidad.

## Compatibilidad con formatos de audio comprimido

- Solo se mostrarán los primeros 32 caracteres de un nombre de archivo (incluyendo la extensión del archivo) o un nombre de carpeta.
- Es posible que la unidad no funcione correctamente, en función de la aplicación utilizada para codificar los archivos WMA.
- La reproducción de archivos de audio con datos de imagen asociados o archivos de

audio almacenados en un dispositivo USB con una jerarquía de carpetas compleja podría tardar un poco en empezar.

- Para poder visualizar texto en ruso en esta unidad, debe estar codificado en alguno de los conjuntos de caracteres siguientes:
  - Unicode (UTF-8, UTF-16)
  - Un conjunto de caracteres diferente de Unicode utilizado en un entorno Windows y definido como ruso en la configuración de múltiples idiomas

## ⚠ PRECAUCIÓN

- Pioneer no garantiza la compatibilidad con todos los dispositivos de almacenamiento masivo USB y no asume responsabilidad alguna en caso de pérdida de datos en reproductores multimedia, smartphones u otros dispositivos al utilizar este producto.
- No deje discos ni dispositivos de almacenamiento USB en lugares expuestos a temperaturas elevadas.

## Archivos WMA

Extensión del archivo	.wma
Tasa de bits	De 48 kbps a 320 kbps (CBR), de 48 kbps a 384 kbps (VBR)
Frecuencia de muestreo	32 kHz, 44,1 kHz, 48 kHz
Windows Media™ Audio Professional, Lossless, Voice/DRM Stream/Stream con video	No compatible

## Archivos MP3

Extensión del archivo	.mp3
Tasa de bits	De 8 kbps a 320 kbps (CBR), VBR
Frecuencia de muestreo	De 8 kHz a 48 kHz (32 kHz, 44,1 kHz, 48 kHz para énfasis)

Versión de etiqueta ID3 compatible	1.0, 1.1, 2.2, 2.3, 2.4 (la versión de etiqueta ID3 2.x tiene prioridad sobre la versión 1.x.)
Lista de reproducción M3u	No compatible
MP3i (MP3 interactivo), mp3 PRO	No compatible

## Archivos WAV

- Los formatos de archivo WAV no pueden conectarse a través de MTP.

Extensión del archivo	.wav
Bits de cuantificación	8 y 16 (LPCM), 4 (MS ADPCM)
Frecuencia de muestreo	De 16 kHz a 48 kHz (LPCM), 22,05 kHz y 44,1 kHz (MS ADPCM)

## Archivos AAC

Formato compatible	AAC codificado por iTunes
Extensión del archivo	.m4a
Frecuencia de muestreo	De 11,025 kHz a 48 kHz
Velocidad de transmisión	De 16 kbps a 320 kbps, VBR
Apple Lossless	No compatible
Archivo AAC adquirido a través del iTunes Store (extensión de archivo .m4p)	No compatible

## Archivos FLAC

- Los formatos de archivo FLAC no pueden conectarse a través de MTP.
- En función del codificador, es posible que los archivos FLAC no puedan reproducirse.

Extensión del archivo	.flac
Frecuencia de muestreo	8/11,025/12/16/22,05/24/32/44,1/48/96 kHz

Tasa de bits de cuantificación	16/24 bits
Modo de canal	1/2 canales

## Disco

- Independientemente de la longitud de las secciones en blanco que haya entre las canciones de la grabación original, los discos de audio comprimidos se reproducirán con una breve pausa entre cada canción.

Jerarquía de carpetas reproducibles	Hasta ocho niveles (una jerarquía práctica debe tener menos de dos niveles)
Carpetas reproducibles	Hasta 99
Archivos reproducibles	Hasta 999
Sistema de archivos	ISO 9660 Nivel 1 y 2, Romeo, Joliet
Reproducción multisesión	Compatible
Transferencia de datos en formato Packet Write	No compatible

## Dispositivo USB

- La reproducción de archivos de audio almacenados en un dispositivo USB con una jerarquía de carpetas compleja podría tardar un poco en empezar.

Jerarquía de carpetas reproducibles	Hasta ocho niveles (una jerarquía práctica debe tener menos de dos niveles)
Carpetas reproducibles	Hasta 1 500
Archivos reproducibles	Hasta 15 000
Reproducción de archivos protegidos por derechos de autor	No compatible

Dispositivo USB con particiones	Solo es posible reproducir la primera partición.
---------------------------------	--

## Compatibilidad de modelos de iPod

Esta unidad es compatible únicamente con los siguientes modelos de iPod. Las versiones de software de iPod compatibles se indican a continuación. Es posible que la unidad no sea compatible con versiones anteriores.

- Diseñado para
- iPod touch (generaciones de 1.ª a 6.ª)
  - iPod classic
  - iPod con vídeo
  - iPod nano (generaciones de 1.ª a 7.ª)
  - iPhone 6s
  - iPhone 6s Plus
  - iPhone 6
  - iPhone 6 Plus
  - iPhone 5s
  - iPhone 5c
  - iPhone 5
  - iPhone 4s
  - iPhone 4
  - iPhone 3GS
  - iPhone 3G
  - iPhone

- Las operaciones pueden variar en función de la generación y/o la versión del software del iPod.
- Los usuarios de un iPod con conector Lightning deben utilizar el cable de Lightning a USB (suministrado con el iPod).
- Los usuarios de un iPod con conector Dock deben utilizar el CD-IU51. Para obtener más información, consulte a su distribuidor.
- Consulte los manuales del iPod para obtener información sobre la compatibilidad de archivos y formatos.
- Audiolibro, podcast: compatible

## ⚠ PRECAUCIÓN

Pioneer declina toda responsabilidad por la pérdida de datos del iPod, aunque la pérdida se produzca durante la utilización de esta unidad.

## Secuencia de archivos de audio

El usuario no puede asignar números de carpeta ni especificar secuencias de reproducción con esta unidad. La secuencia de los archivos de audio depende del dispositivo conectado. Tenga en cuenta que los archivos ocultos de un dispositivo USB no podrán reproducirse.

### Ejemplo de una jerarquía

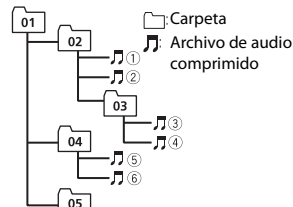

Level 1 Level 2 Level 3 Level 4

De 01 a 05: número de carpeta

① a ⑥: secuencia de reproducción

## Tabla de caracteres de ruso

D: C	D: C	D: C
Ѡ: А	Ѣ: Б	Ѥ: В
Ѧ: Г	Ѩ: Д	Ѫ: Е, Ё
Ѭ: Ж	Ѯ: З	Ѱ: И, Ы
Ѳ: К	Ѵ: Л	Ѷ: М
Ѹ: Н	Ѻ: О	Ѽ: П
Ѿ: Р	Ѽ: С	ѿ: Т
ѿ: У	ѿ: Ф	ѿ: Х
ѿ: Ц	ѿ: Ч	ѿ: Ш, Щ
ѿ: Ъ	ѿ: Ь	ѿ: Ъ
ѿ: Э	ѿ: Ю	ѿ: Я

D: visor C: carácter

## Copyright y marcas registradas

### Bluetooth

La marca literal y los logotipos *Bluetooth*® son marcas registradas propiedad de Bluetooth SIG, Inc., y cualquier uso de dichas marcas por PIONEER CORPORATION se hace bajo licencia. Otras marcas y nombres comerciales son propiedad de sus respectivos propietarios.

### iTunes

Apple e iTunes son marcas comerciales de Apple Inc., registradas en los EE.UU. y en otros países.

### WMA

Windows Media es una marca registrada o una marca de fábrica de Microsoft

Corporation en los Estados Unidos y/u otros países.  
Este producto incluye tecnología propiedad de Microsoft Corporation, y no se puede usar ni distribuir sin una licencia de Microsoft Licensing, Inc.

#### FLAC

Copyright © 2000-2009 Josh Coalson  
Copyright © 2011-2014 Xiph.Org Foundation

La redistribución y la utilización del formato binario y del código fuente, con o sin modificaciones, están permitidas siempre y cuando se cumplan las siguientes condiciones:

- Las redistribuciones del código fuente deben incorporar la siguiente mención de derechos de autor, la lista de condiciones y la siguiente exención de responsabilidad.
- Las redistribuciones del formato binario deben incorporar el siguiente aviso de derechos de autor, la lista de condiciones y la siguiente exención de responsabilidad en la documentación y/o los materiales utilizados en la distribución.
- El nombre de Xiph.org Foundation y los nombres de sus colaboradores no pueden utilizarse para recomendar o promocionar productos derivados de este software sin una autorización previa por escrito.

LOS TITULARES DE LOS DERECHOS DE AUTOR Y LOS COLABORADORES PROPORCIONAN ESTE SOFTWARE "TAL CUAL" Y NO OFRECEN NINGÚN TIPO DE GARANTÍA, IMPLÍCITA O EXPLÍCITA, COMO POR EJEMPLO GARANTÍAS IMPLÍCITAS DE COMERCIABILIDAD O DE ADECUACIÓN A UNA FINALIDAD CONCRETA. NI LA FUNDACIÓN NI SUS COLABORADORES PUEDEN CONSIDERARSE RESPONSABLES EN NINGÚN CASO POR DAÑOS DIRECTOS, INDIRECTOS, ACCIDENTALES, ESPECIALES, PUNITIVOS O CONSECUENTES (LO QUE

INCLUYE, A TÍTULO MERAMENTE ENUNCIATIVO, LA PRESTACIÓN DE PRODUCTOS O SERVICIOS DE SUSTITUCIÓN, LA PÉRDIDA DE DATOS, BENEFICIOS O POSIBILIDADES DE UTILIZACIÓN O LA INTERRUPCIÓN DE LA ACTIVIDAD), INDEPENDIENTEMENTE DE LA CAUSA Y EN NINGÚN NIVEL DE RESPONSABILIDAD, TANTO POR RESPONSABILIDAD CONTRACTUAL COMO DIRECTA O DELICTIVA (POR NEGLIGENCIA U OTRO TIPO DE RESPONSABILIDAD), DERIVADA DE LA UTILIZACIÓN DE ESTE SOFTWARE, AUNQUE LA POSIBILIDAD DE ESTOS DAÑOS SE HUBIERA ADVERTIDO PREVIAMENTE.

#### iPod & iPhone

iPhone, iPod, iPod classic, iPod nano y iPod touch son marcas comerciales de Apple Inc., registradas en los EE. UU. y en otros países.

Lightning es una marca comercial de Apple Inc.

"Made for iPod" y "Made for iPhone" significan que un accesorio electrónico ha sido diseñado para ser conectado específicamente a un iPod o a un iPhone, respectivamente, y ha sido homologado por quien lo desarrolló para cumplir con las normas de funcionamiento de Apple. Apple no es responsable del funcionamiento de este aparato ni de que cumpla con las normas de seguridad y reguladoras. Tenga presente que el empleo de este accesorio con un iPod o iPhone puede afectar el funcionamiento inalámbrico.

#### Android & Google Play

Android, Google Play y el logotipo de Google Play son marcas comerciales de Google Inc.

#### MIXTRAX

MIXTRAX es una marca comercial de PIONEER CORPORATION.

#### Spotify®

SPOTIFY y el logotipo de Spotify se encuentran entre las marcas registradas de Spotify AB. Se requieren dispositivos digitales móviles y una suscripción Premium, si está disponible; consulte <https://www.spotify.com>.

#### T-Kernel 2.0

Este producto utiliza el código fuente de T-Kernel 2.0 bajo la T-License 2.0 concedida por el T-Engine Forum ([www.tron.org](http://www.tron.org)).

#### MP3

Copyright (C) 1998-2009 PacketVideo

Concesso in licenza ai sensi della licenza Apache, versione 2.0 ("Licenza"); utilizzare questo file esclusivamente nel rispetto delle condizioni indicate nella Licenza. È possibile ottenere una copia della Licenza all'indirizzo

<http://www.apache.org/licenses/LICENSE-2.0>

Se non specificato dalle leggi vigenti o concordato per scritto, il software distribuito con questa Licenza è distribuito "COSÌ COM'È"; SENZA GARANZIE O CONDIZIONI DI ALCUN TIPO, esplicito o implicito. Consultare la Licenza per limitazioni e autorizzazioni rilevanti per la data lingua.

## Especificaciones

### General

Fuente de alimentación: 14,4 V CC (de 10,8 V a 15,1 V permisible)

Sistema de conexión a tierra: tipo negativo  
Consumo máximo de corriente: 10,0 A  
Dimensiones (An x Al x Pr):

DIN

Bastidor: 178 mm x 100 mm x 165 mm

Cara anterior: 188 mm x 118 mm x 15 mm

D

Bastidor: 178 mm x 100 mm x 165 mm

Cara anterior: 170 mm x 96 mm x 16 mm

Peso: 1,3 kg

### Audio

Salida de potencia máxima:

- 50 W x 4 canales/4 Ω (sin subwoofer)
- 50 W x 2 canales/4 Ω + 70 W x 1 canal/2 Ω (con subwoofer)

Salida de potencia continua:  
22 W x 4 (de 50 Hz a 15 000 Hz, 5% THD, 4 Ω carga, ambos canales activados)

Impedancia de carga: 4 Ω (de 4 Ω a 8 Ω (2 Ω para 1 canal) permisibles)

Nivel de salida máxima del preamplificador: 2,0 V

Ecuador (ecualizador gráfico de 13 bandas):

Frecuencia: 50 Hz/80 Hz/125 Hz/200 Hz/315 Hz/500 Hz/800 Hz/1,25 kHz/2 kHz/3,15 kHz/5 kHz/8 kHz/12,5 kHz  
Ganancia: ±12 dB (pasos de 2 dB)

Filtro de paso alto (Modo estándar):

Frecuencia: 50 Hz/63 Hz/80 Hz/100 Hz/125 Hz/160 Hz/200 Hz  
Curva: -6 dB/oct, -12 dB/oct, -18 dB/oct, -24 dB/oct, OFF

Subwoofer/filtro de paso bajo (Modo estándar):

Frecuencia: 50 Hz/63 Hz/80 Hz/100 Hz/125 Hz/160 Hz/200 Hz  
Curva: -6 dB/oct, -12 dB/oct, -18 dB/oct, -24 dB/oct, OFF  
Ganancia: de +10 dB a -24 dB (pasos de 1 dB)

Fase: normal/inversa

Nivel del altavoz (Modo estándar):  
de +10 dB a -24 dB (pasos de 1 dB)

Alineación temporal (Modo estándar):  
de 0 cm a 350 cm (2,5 cm/paso)

Intensificación de graves (Modo estándar):  
Ganancia: de +12 dB a 0 dB

Filtro de paso alto (HIGH) (Modo de red):  
Frecuencia: 1,25 kHz/1,6 kHz/2 kHz/  
2,5 kHz/3,15 kHz/4 kHz/5 kHz/6,3 kHz/  
8 kHz/10 kHz/12,5 kHz  
Curva: -6 dB/oct, -12 dB/oct, -18 dB/  
oct, -24 dB/oct

Filtro de paso alto (MID) (Modo de red):  
Frecuencia: 25 Hz/31,5 Hz/40 Hz/50  
Hz/63 Hz/80 Hz/100 Hz/125 Hz/160  
Hz/200 Hz/250 Hz  
Curva: -6 dB/oct, -12 dB/oct, -18 dB/  
oct, -24 dB/oct, OFF

Filtro de paso bajo (MID) (Modo de red):  
Frecuencia: 1,25 kHz/1,6 kHz/2 kHz/  
2,5 kHz/3,15 kHz/4 kHz/5 kHz/6,3 kHz/  
8 kHz/10 kHz/12,5 kHz  
Curva: -6 dB/oct, -12 dB/oct, -18 dB/  
oct, -24 dB/oct, OFF

Subwoofer (Modo de red):  
Frecuencia: 25 Hz/31,5 Hz/40 Hz/50  
Hz/63 Hz/80 Hz/100 Hz/125 Hz/160  
Hz/200 Hz/250 Hz  
Curva: -12 dB/oct, -18 dB/oct, -24 dB/  
oct, -30 dB/oct, -36 dB/oct, OFF  
Ganancia: de +10 dB a -24 dB (pasos  
de 1 dB)  
Fase: normal/inversa

Nivel del altavoz (Modo de red):  
de +10 dB a -24 dB (pasos de 1 dB)

Alineación temporal (Modo de red):  
de 0 cm a 350 cm (2,5 cm/paso)

Intensificación de graves (Modo de red):  
Ganancia: de +12 dB a 0 dB

## Reproductor de CD

Sistema: sistema de audio de discos  
compactos

Discos utilizables: discos compactos

Relación señal/ruido: 94 dB (1 kHz) (red  
IEC-A)

Número de canales: 2 (estéreo)

Formato de decodificación MP3: MPEG-1 &  
2 Audio Layer 3

Formato de decodificación WMA: ver. 7,  
7.1, 8, 9, 10, 11 (audio 2 canales)  
(Windows Media Player)

Formato de decodificación AAC: MPEG-4  
AAC (solo codificación iTunes) (Ver.  
10.6 y anteriores)

Formato de señal WAV: PCM lineal y MS  
ADPCM (sin comprimir)

## USB

Especificación estándar USB: USB 2.0 de  
alta velocidad

Corriente máxima: 1 A

USB Protocolo:  
MSC (Clase de almacenamiento  
masivo)  
MTP (Protocolo de transferencia  
multimedia)  
AOA (Open Accessory de Android) 2.0

Sistema de archivos: FAT12, FAT16, FAT32

Formato de decodificación MP3: MPEG-1 &  
2 Audio Layer 3

Formato de decodificación WMA: ver. 7,  
7.1, 8, 9, 10, 11 (audio 2 canales)  
(Windows Media Player)

Formato de decodificación AAC: MPEG-4  
AAC (solo codificación iTunes) (Ver.  
10.6 y anteriores)

Formato de decodificación FLAC: v1.3.0  
(Free Lossless Audio Codec)

Formato de señal WAV: PCM lineal y MS  
ADPCM (sin comprimir)

## Sintonizador FM

Intervalo de frecuencias: de 87,5 MHz a  
108,0 MHz

Sensibilidad utilizable: 11 dBf (1,0  $\mu$ V/75  $\Omega$ ,  
mono, señal/ruido: 30 dB)

Relación señal/ruido: 72 dB (red IEC-A)

## Sintonizador MW

Intervalo de frecuencias: de 531 kHz a  
1 602 kHz

Sensibilidad utilizable: 25  $\mu$ V (señal/ruido:  
20 dB)

Relación señal/ruido: 62 dB (red IEC-A)

## Sintonizador LW

Intervalo de frecuencias: de 153 kHz a  
281 kHz

Sensibilidad utilizable: 28  $\mu$ V (señal/ruido:  
20 dB)

Relación señal/ruido: 62 dB (red IEC-A)

## Sintonizador DAB

Intervalo de frecuencias (banda III): de  
174,928 MHz a 239,200 MHz (de 5 A a  
13 F)

Intervalo de frecuencias (banda L): de  
1 452,960 MHz a 1 490,624 MHz (de  
LA a LW)

Sensibilidad utilizable (banda III):  
-100 dBm

Sensibilidad utilizable (banda L): -100 dBm

Relación señal/ruido: 85 dB

## Bluetooth

Versión: certificada para Bluetooth 3.0

Potencia de salida: +4 dBm máximo (clase  
de potencia 2)

Banda(s) de frecuencia: de 2 400 MHz a  
2 483,5 MHz

Perfiles Bluetooth:  
GAP (Perfil de acceso genérico)  
SDAP (Perfil de aplicación de  
descubrimiento de servicio)  
HFP (Perfil manos libres) 1.6  
PBAP (Perfil de acceso a la agenda  
telefónica)  
A2DP (Perfil de distribución de audio  
avanzado)  
AVRCP (Perfil de control remoto de  
audio/vídeo) 1.5  
SPP (Perfil de puerto de serie) 1.1

## NOTA

Las especificaciones y el diseño están  
sujetos a modificaciones sin previo aviso.

# Inhaltsverzeichnis

Bevor Sie beginnen .....	2
Erste Schritte .....	3
Digitaler Hörfunk (Digital Audio Broadcasting) (DAB) .....	6
Radio .....	6
CD/USB/iPod/AUX .....	7
Bluetooth .....	9
App-Modus .....	12
Spotify® .....	13
Verwenden von Pioneer ARC APP .....	14
Audioeinstellungen .....	15
Einstellungen .....	16
FUNCTION-Einstellungen .....	16
AUDIO-Einstellungen .....	18
SYSTEM-Einstellungen .....	19
ILLUMINATION-Einstellungen .....	20
MIXTRAX-Einstellungen .....	21
Anschlüsse/Einbau .....	22
Zusätzliche Informationen .....	25

## Über dieses Handbuch:

- In den folgenden Anweisungen werden ein USB-Stick oder USB-Audioplayer als „USB-Gerät“ bezeichnet.
- iPod und iPhone werden in diesem Handbuch als „iPod“ bezeichnet.

# Bevor Sie beginnen

## Vielen Dank für den Kauf dieses PIONEER-Produkts

Um eine ordnungsgemäße Verwendung sicherzustellen, lesen Sie sich bitte dieses Handbuch durch, bevor Sie dieses Produkt verwenden. Besonders wichtig ist, dass Sie die Hinweise **WARNUNG** und **VORSICHT** in diesem Handbuch lesen. Bitte bewahren Sie das Handbuch an einem sicheren und gut zugänglichen Ort auf, um später darin nachzuschlagen zu können.



Mischen Sie dieses Produkt, wenn Sie es entsorgen wollen, nicht mit gewöhnlichen Haushaltsabfällen. Es gibt ein getrenntes Sammelsystem für gebrauchte elektronische Produkte, über das die richtige Behandlung, Rückgewinnung und Wiederverwertung gemäß der bestehenden Gesetzgebung gewährleistet wird.

Privathaushalte in den Mitgliedstaaten der EU, in der Schweiz und in Norwegen können ihre gebrauchten elektronischen Produkte kostenfrei bei speziell dafür eingerichteten Sammelstellen abgeben oder zu einem Fachhändler zurückbringen (sofern sie ein vergleichbares neues Produkt kaufen).

In den Ländern, die hier nicht aufgeführt sind, wenden Sie sich hinsichtlich der zu beachtenden Entsorgungsweise bitte an die zuständige Gemeindeverwaltung.

Auf diese Weise stellen Sie sicher, dass das zu entsorgende Produkt der erforderlichen Verarbeitung, Rückgewinnung und Wiederverwertung zugeführt wird, und verhindern damit potenziell negative Auswirkungen auf die Umwelt sowie Gesundheitsschäden.

## Wichtig

Bitte tragen Sie die folgenden Informationen in das dafür vorgesehene Formular in der „Schnellstartanleitung“ ein.

- 14-stellige Seriennummer (an der Unterseite des Geräts angegeben)
- Kaufdatum (Datum der Quittung)
- Stempel des Händlers

Diese Informationen dienen als Eigentumsnachweis.

Im Fall eines Diebstahls teilen Sie der Polizei die 14-stellige Seriennummer und das Kaufdatum des Geräts mit.

Bewahren Sie die „Schnellstartanleitung“ an einem sicheren Ort auf.

## **WARNUNG**

- **Versuchen Sie nicht, dieses Produkt selbst zu montieren oder zu warten. Werden Montage- oder Wartungsarbeiten des Produkts von Personen ohne Ausbildung und Erfahrung hinsichtlich elektronischer Geräte und Fahrzeugzubehör vorgenommen, kann dies gefährlich sein und möglicherweise zu elektrischen Schlägen, Verletzungen oder anderen Gefahren führen.**
- Bedienen Sie das Gerät niemals während der Fahrt. Fahren Sie an den Straßenrand und parken Sie Ihr Fahrzeug zuerst an einem sicheren Ort, bevor Sie die Bedienelemente des Geräts bedienen.

## ⚠ VORSICHT

- Lassen Sie dieses Gerät nicht in Kontakt mit Feuchtigkeit und/oder Flüssigkeiten kommen. Dies könnte zu einem elektrischen Schlag führen. Außerdem könnte es bei Kontakt mit Flüssigkeiten zu Beschädigungen des Geräts, Rauchentwicklung und Überhitzung kommen.
- Wählen Sie stets eine Lautstärke, bei der Sie Umgebungsgeräusche noch deutlich wahrnehmen können.
- Dieses Produkt wurde unter moderaten und tropischen Klimabedingungen entsprechend der Sicherheitsbestimmungen, IEC 60065, für Audio-, Video- und ähnliche Elektrogeräte getestet.

### VORSICHT

Bei diesem Gerät handelt es sich um ein Laserprodukt der Klasse 1, das entsprechend dem Standard Sicherheit für Laserprodukte IEC 60825-1:2007 klassifiziert ist.

**LASER KLASSE 1**

### Im Problemfall

Sollte dieses Gerät nicht ordnungsgemäß funktionieren, dann wenden Sie sich an Ihren Händler oder an die nächstgelegene PIONEER-Kundendienststelle.

# Erste Schritte

## Grundlagen der Bedienung

### FH-X840DAB

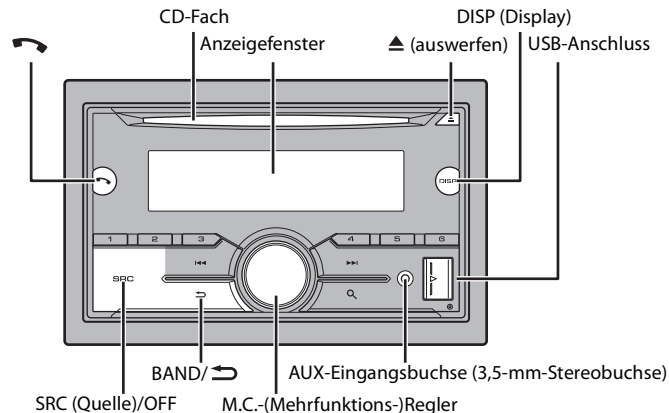

### Optionale Fernbedienung

Die Fernbedienung CD-SR110 ist separat erhältlich.

### Häufig verwendete Bedienvorgänge

Zweck	Bedienung
Gerät einschalten*	Drücken Sie <b>SRC/OFF</b> , um das Gerät einzuschalten. Halten Sie <b>SRC/OFF</b> gedrückt, um das Gerät auszuschalten.
Lautstärke einstellen	Drehen Sie den <b>M.C.</b> -Regler.
Quelle auswählen	Drücken Sie mehrmals <b>SRC/OFF</b> .
Anzeigeinformationen umschalten	Drücken Sie mehrmals <b>DISP</b> .

Zweck	Bedienung
Zur vorhergehenden Anzeige/Liste zurückkehren	Drücken Sie <b>BAND/</b> ↩.
Vom Menü zur normalen Anzeige zurückkehren	Halten Sie <b>BAND/</b> ↩ gedrückt.
Gespräch annehmen/beenden	Drücken Sie ☎.

\* Wenn das blauweiße Kabel dieses Geräts an der Steuerklemme des Automatikantennenrelais des Fahrzeugs angeschlossen ist, fährt die Fahrzeugantenne aus, wenn die Quelle dieses Geräts eingeschaltet wird. Um die Antenne einzuziehen, schalten Sie die Quelle aus.

## Anzeige im Display

Anzeige	Beschreibung
➤	Erscheint, wenn eine untere Ebene des Menüs oder Ordners existiert.
📱	Erscheint, wenn an diesem Gerät ein Bluetooth-Telefon über HFP (Hands Free Profile) (Seite 9) angeschlossen ist, und blinkt, während sich das Telefon in der Warteschleife befindet.
🎵	Erscheint, wenn an diesem Gerät ein Bluetooth-Audioplayer über A2DP (Advanced Audio Distribution Profile) angeschlossen ist (Seite 9).
🔍	Erscheint, wenn die 🔍-Taste gedrückt wird.
TP	Erscheint, wenn ein Verkehrsfunkprogramm empfangen wird.
TA	Erscheint, wenn die TA-Funktion (Verkehrsdurchsagen) eingeschaltet ist (Seite 17).
<b>S.Rtrv</b>	Erscheint, wenn die Sound Retriever-Funktion eingeschaltet ist (Seite 17).
🔀	Erscheint, wenn die Zufalls-/Shuffle-Wiedergabe eingeschaltet ist (außer wenn BT AUDIO als Quelle ausgewählt ist).
🔄	Erscheint, wenn die Wiedergabewiederholung eingeschaltet ist (außer wenn BT AUDIO als Quelle ausgewählt ist).
📱	Erscheint, wenn die iPod-Steuerung eingeschaltet ist (Seite 9).
📶	Erscheint, wenn eine Bluetooth-Verbindung hergestellt wird (Seite 9).

## Zurücksetzen des Mikroprozessors

Der Mikroprozessor muss in den folgenden Situationen zurückgesetzt werden:

- Bevor Sie das Gerät nach der Installation zum ersten Mal verwenden
- Wenn das Gerät nicht ordnungsgemäß funktioniert
- Wenn merkwürdige oder falsche Meldungen im Display erscheinen

- 1 Drücken Sie die **RESET-Taste** mit einer Stiftspitze oder einem anderen spitzen Instrument.

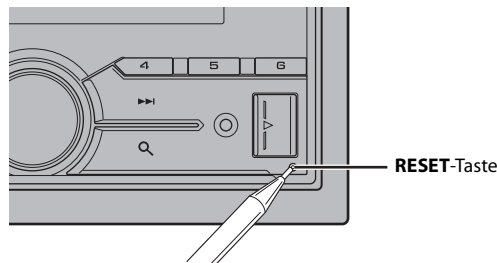

## Einrichtungsmenü

Wenn Sie nach dem Einbau die Zündung einschalten auf ON, erscheint das Einrichtungsmenü im Display.

### ⚠ WARNUNG

Verwenden Sie das Gerät nicht im Standardmodus, wenn am Gerät ein Lautsprechersystem für den Netzwerkmodus angeschlossen ist. Verwenden Sie das Gerät nicht im Netzwerkmodus, wenn am Gerät ein Lautsprechersystem für den Standardmodus angeschlossen ist. Dadurch können die Lautsprecher beschädigt werden.

- 1 Drehen Sie den **M.C.-Regler**, um die **Optionen auszuwählen**, und drücken Sie ihn dann, um den Vorgang zu bestätigen.

Um mit der nächsten Menüoption fortzufahren, müssen Sie Ihre Auswahl bestätigen.

Menüpunkt	Beschreibung
<b>LANGUAGE</b> [ENG] (Englisch), [PYC] (Russisch), [TUR] (Türkisch)	Auswahl der Sprache, in der die Textinformationen komprimierter Audiodateien angezeigt werden sollen.
<b>CLOCK SET</b>	Einstellung der Uhr. 1 Drehen Sie den <b>M.C.-Regler</b> , um die Stunde einzustellen, und drücken Sie ihn dann, um den Vorgang zu bestätigen. Die Anzeige schaltet automatisch auf die Einstellung der Minute um. 2 Drehen Sie den <b>M.C.-Regler</b> , um die Minute einzustellen, und drücken Sie ihn dann, um den Vorgang zu bestätigen.



Menüpunkt	Beschreibung
<b>FM STEP</b> [100], [50]	Auswahl der FM-Schrittweite: 100 kHz oder 50 kHz.
<b>DAB ANT PW</b> [ON]	DAB-Antenne mit Strom versorgen. Wählen Sie diese Option, wenn Sie die optionale DAB-Antenne (AN-DAB1, separat erhältlich) mit dem Gerät verwenden.
[OFF]	DAB-Antenne nicht mit Strom versorgen. Wählen Sie diese Option, wenn Sie eine passive Antenne ohne Verstärker verwenden.
<b>SPEAKER MODE</b> [STANDARD], [NETWORK]	<p>Umschalten zwischen zwei Betriebsmodi: dem 2-Wege-Netzwerkmodus (NETWORK) und dem Standardmodus (STANDARD), je nachdem, welche Verbindungen Sie hergestellt haben. Einzelheiten zu den Betriebsmodi finden Sie auf Seite 15. Drehen Sie den <b>M.C.-Regler</b>, um den Modus [YES] auszuwählen, und drücken Sie dann den Regler, um den Vorgang zu bestätigen.</p> <ul style="list-style-type: none"> <li>• Sie können das Einstellungsmenü nicht schließen, ohne den [SPEAKER MODE] einzustellen.</li> <li>• Sobald der Lautsprechermodus eingestellt wurde, kann diese Einstellung nur durch Wiederherstellen der Standardeinstellungen dieses Produkts geändert werden. Stellen Sie die Standardeinstellungen wieder her, um die Lautsprechermodus-Einstellung zu ändern (siehe SYSTEM RESET auf Seite 6).</li> </ul>

## 2 [QUIT :YES] erscheint, wenn sämtliche Einstellungen vorgenommen wurden.

Um zum ersten Eintrag des Einrichtungsmenüs zurückzukehren, drehen Sie den **M.C.-Regler**, um [QUIT :NO] auszuwählen, und drücken Sie ihn dann, um den Vorgang zu bestätigen.

## 3 Drehen Sie den M.C.-Regler, um die Einstellungen zu bestätigen.

Wenn [DAB ANT PW] auf [ON] eingestellt ist, erscheint [UPDATING LIST] im Display und die Dienstliste wird aktualisiert.

### HINWEIS

Mit Ausnahme von [SPEAKER MODE] können diese Einstellungen jederzeit über die SYSTEM- (Seite 19) und die INITIAL-Einstellungen (Seite 5) vorgenommen werden.

## Abbrechen der Demoanzeige (DEMO OFF)

### 1 Drehen Sie den M.C.-Regler, um das Hauptmenü anzuzeigen.

2 Drehen Sie den **M.C.-Regler**, um [SYSTEM] auszuwählen, und drücken Sie ihn dann, um den Vorgang zu bestätigen.

3 Drehen Sie den **M.C.-Regler**, um [DEMO OFF] auszuwählen, und drücken Sie ihn dann, um den Vorgang zu bestätigen.

4 Drehen Sie den **M.C.-Regler**, um [YES] auszuwählen, und drücken Sie ihn dann, um den Vorgang zu bestätigen.

## INITIAL-Einstellungen

1 Halten Sie **SRC/OFF** gedrückt, bis sich das Gerät ausschaltet.

2 Halten Sie **SRC/OFF** gedrückt, um das Hauptmenü anzuzeigen.

3 Drehen Sie den **M.C.-Regler**, um [INITIAL] auszuwählen, und drücken Sie ihn dann, um den Vorgang zu bestätigen.

4 Drehen Sie den **M.C.-Regler**, um eine Option auszuwählen, und drücken Sie ihn dann, um den Vorgang zu bestätigen.

Menüpunkt	Beschreibung
<b>FM STEP</b> [100], [50]	Auswahl der FM-Schrittweite: 100 kHz oder 50 kHz.
<b>REAR-SP</b> [FUL]	Wählen Sie diese Option, wenn an den Ausgangsdrähten für die Hecklautsprecher ein Breitbandlautsprecher angeschlossen ist.
[SW]	Wählen Sie diese Option, wenn an den Ausgangsdrähten für die Hecklautsprecher ein Subwoofer direkt angeschlossen ist (ohne Zusatzverstärker).
<b>SYSTEM UPDATE</b> [SYSTEM INFO], [S/ W UPDATE]	Wählen Sie [SYSTEM INFO], um die neuesten Systeminformationen des Geräts zu bestätigen. Wählen Sie [S/W UPDATE], um das Gerät auf die neueste Software zu aktualisieren und die Einstellungen des Geräts zu initialisieren. Einzelheiten zur neuesten Software und zur Aktualisierung finden Sie auf unserer Website.
<b>DAB ANT PW</b> [ON]	DAB-Antenne mit Strom versorgen. Wählen Sie diese Option, wenn Sie die optionale DAB-Antenne (AN-DAB1, separat erhältlich) mit dem Gerät verwenden.
[OFF]	DAB-Antenne nicht mit Strom versorgen. Wählen Sie diese Option, wenn Sie eine passive Antenne ohne Verstärker verwenden.

Menüpunkt	Beschreibung
<b>SYSTEM RESET</b> [YES], [CANCEL]	Wählen Sie [YES], um die Geräteeinstellungen zu initialisieren. Das Gerät wird automatisch neu gestartet. (Einige der Einstellungen können auch nach dem Zurücksetzen des Geräts erhalten bleiben.)

## Digitaler Hörfunk (Digital Audio Broadcasting) (DAB)

Um DAB-Signale zu empfangen, schließen Sie eine DAB-Antenne (AN-DAB1) (separat erhältlich) am Gerät an.

### Suchen nach einer Dienstkomponente/Station

- 1 Drücken Sie **SRC/OFF**, um [DIGITAL RADIO] auszuwählen.
- 2 Drücken Sie **BAND/↵** um das Band auszuwählen: [D1], [D2] oder [D3].
- 3 Drücken Sie **◀◀/▶▶**, um eine Dienstkomponente/Station auszuwählen.

#### HINWEIS

Halten Sie **◀◀/▶▶** gedrückt und lassen Sie dann die Taste los, um nach einem verfügbaren Dienst zu suchen. Der Suchlauf hält an, wenn das Gerät einen Dienst empfängt.

### Aus Dienstlisten eine Dienstkomponente/Station auswählen

- 1 Drücken Sie während des DAB-Empfangs **🔍**.  
Zeigt die Liste aller Dienstkomponenten/Stationen an. Drücken Sie noch einmal **🔍**, um alphabetisch nach einer Dienstkomponente/Station zu suchen.
- 2 Wählen Sie aus der von Ihnen ausgewählten Liste eine Dienstkomponente/Station aus, und drücken Sie dann den **M.C.-Regler**, um den Vorgang zu bestätigen.

#### HINWEIS

Sie können die Dienstliste durch Gedrückthalten von **🔍** aktualisieren. Um die Aktualisierung abzubrechen, halten Sie **🔍** noch einmal gedrückt.

## Voreinstellen von Dienstkomponenten/Stationen

### Dienstkomponenten/Stationen speichern

- 1 Halten Sie, während Sie die zu speichernde Dienstkomponente/Station empfangen, eine der Zifferntasten (1/∧ bis 6/↵) gedrückt, bis sie zu blinken aufhört.

### Gespeicherte Dienstkomponenten/Stationen abrufen

- 1 Wählen Sie das Band aus und drücken Sie dann eine der Zifferntasten (1/∧ bis 6/↵).

## Pause-/Zeitsprungfunktion

Das Gerät speichert kürzlich gesendete Übertragungen automatisch im Arbeitsspeicher. Die Speicherkapazität dieses Geräts variiert je nach Bitrate der verwendeten Dienstkomponente/Station. Die Speicherkapazität liegt bei etwa fünf Minuten für 192 Kbit/s.

### Pausieren/Fortsetzen

- 1 Halten Sie, während Sie die Dienstkomponente/Station empfangen, **DISP** gedrückt.

### Zeitsprungfunktion verwenden

- 1 Halten Sie, während Sie die Dienstkomponente/Station empfangen, **BAND/↵** gedrückt.
- 2 Drücken Sie **◀◀** (eine Minute zurück)/**▶▶** (eine Minute vor), um die Wiedergabeposition einzustellen.

## Radio

Die Empfangsfrequenzen dieses Geräts sind für die Nutzung in Westeuropa, Asien, dem Nahen Osten, Afrika und Ozeanien vorgesehen. Eine Nutzung in anderen Regionen kann zu schlechtem Empfang führen. Die RDS-Funktion (Radio Data System: Datenfunksystem) funktioniert nur in Regionen, die RDS-Signale für FM-Sender übertragen.

## Empfangen von voreingestellten Sendern

- 1 Drücken Sie **SRC/OFF**, um [RADIO] auszuwählen.
- 2 Drücken Sie **BAND/↷**, um das Band auszuwählen: [FM1], [FM2], [FM3], [MW] oder [LW].
- 3 Drücke Sie eine Zifferntaste (1/∧ bis 6/↶).

### HINWEIS

Sie können einen voreingestellten Kanal auswählen, indem Sie 🔍 drücken und den **M.C.**-Regler drehen.

### TIPP

Die **◀◀/▶▶**-Tasten können auch verwendet werden, um einen voreingestellten Sender auszuwählen, wenn [SEEK] in den FUNCTION-Einstellungen auf [PCH] eingestellt ist (Seite 17).

## Speicher der besten Sender (BSM: Best Stations Memory)

Die sechs stärksten Sender werden auf den Zifferntasten (1/∧ bis 6/↶) gespeichert.

- 1 Drücken Sie, nachdem Sie das Band ausgewählt haben, den **M.C.**-Regler, um das Hauptmenü anzuzeigen.
- 2 Drehen Sie den **M.C.**-Regler, um [FUNCTION] auszuwählen, und drücken Sie ihn dann, um den Vorgang zu bestätigen.
- 3 Drehen Sie den **M.C.**-Regler, um [BSM] auszuwählen, und drücken Sie ihn dann, um den Vorgang zu bestätigen.

## Sender manuell suchen

- 1 Drücken Sie, nachdem Sie das Band ausgewählt haben, **◀◀/▶▶**, um einen Sender auszuwählen.  
Halten Sie **◀◀/▶▶** gedrückt und lassen Sie dann die Taste los, um nach einem verfügbaren Sender zu suchen. Der Suchlauf hält an, wenn das Gerät einen Sender empfängt. Um den Suchlauf abzubrechen, drücken Sie **◀◀/▶▶**.

### HINWEIS

[SEEK] muss in den FUNCTION-Einstellungen auf [MAN] eingestellt sein (Seite 17).

## Sender manuell speichern

- 1 Halten Sie, während Sie den zu speichernden Sender empfangen, eine der Zifferntasten (1/∧ bis 6/↶) gedrückt, bis sie zu blinken aufhört.

### HINWEIS

Sie können einen voreingestellten Kanal auswählen, indem Sie 🔍 drücken und den **M.C.**-Regler drehen. Halten Sie nach dem Auswählen eines Kanals den **M.C.**-Regler gedrückt, um einen Sender zu speichern.

## Verwenden von PTY-Funktionen

Das Gerät sucht anhand von PTY-Informationen (Programmtyp) nach einem Sender.

- 1 Halten Sie während des **FM**-Empfangs 🔍 gedrückt.
- 2 Drehen Sie den **M.C.**-Regler, um einen Programmtyp auszuwählen: [NEWS/INFO], [POPULAR], [CLASSICS] oder [OTHERS].
- 3 Drücken Sie den **M.C.**-Regler.  
Das Gerät beginnt, nach einem Sender zu suchen. Wenn ein Sender gefunden wurde, wird der Sendername angezeigt.

### HINWEISE

- Um die Suche abzubrechen, drücken Sie den **M.C.**-Regler.
- Das Sendeprogramm einiger Sender kann von der übertragenen PTY-Klassifizierung abweichen.
- Wenn kein Sender den Programmtyp überträgt, nach dem Sie suchen, wird etwa zwei Sekunden lang [NOT FOUND] angezeigt, und der Tuner kehrt dann zum ursprünglichen Sender zurück.

## CD/USB/iPod/AUX

### Wiedergabe

Ziehen Sie den Kopfhörer des externen Geräts ab, bevor Sie es an dieses Gerät anschließen.

### CD

- 1 Legen Sie eine CD mit der Etikettenseite nach oben in das CD-Fach ein.

Um eine Disc auszuwerfen, stoppen Sie als Erstes die Wiedergabe, und drücken Sie dann **▲**.

## USB-Geräte (einschließlich Android™)/iPod

- 1 Öffnen Sie die Abdeckung des USB-Anschlusses.
- 2 Schließen Sie mit einem geeigneten Kabel das USB-Gerät/den iPod an.

### HINWEIS

Um automatisch zur [USB]-Quelle zu wechseln, wenn ein USB-Gerät/iPod an diesem Gerät angeschlossen ist, stellen Sie [USB AUTO] in den SYSTEM-Einstellungen auf [ON] (Seite 20).

### VORSICHT

Verwenden Sie ein optionales Pioneer-USB-Kabel (CD-U50E), um das USB-Gerät anzuschließen, da jedes direkt am Gerät angeschlossene externe Gerät aus dem Gerät herausragen wird, was gefährlich sein könnte.

Beenden Sie, bevor Sie das andere Gerät von diesem Gerät trennen, die Wiedergabe.

### AOA-Verbindungen

Einzelheiten zur AOA-Verbindung finden Sie auf Seite 14.

### MTP-Verbindung

Ein Gerät mit Android-Version 4.0 oder höher kann mit Hilfe des mit dem betreffenden Gerät gelieferten Kabels über MTP an diesem Gerät angeschlossen werden. Je nach angeschlossenem Gerät und der Anzahl der Dateien auf dem Gerät kann es sein, dass Audiodateien/Musiktitel nicht über MTP wiedergegeben werden können. Beachten Sie, dass die MTP-Verbindung nicht mit WAV- und FLAC-Dateiformaten kompatibel ist und nicht mit der MIXTRAX-Funktion verwendet werden kann.

### HINWEIS

Wenn Sie eine MTP-Verbindung verwenden, muss [ANDROID WIRED] in den SYSTEM-Einstellungen auf [MEMORY] eingestellt sein (Seite 20).

## AUX

- 1 Schließen Sie den Stereo-Mini-Stecker an der AUX-Eingangsbuchse an.
- 2 Drücken Sie SRC/OFF, um [AUX] als Quelle auszuwählen.

### HINWEIS

Wenn in den SYSTEM-Einstellungen [AUX] auf [OFF] eingestellt ist, lässt sich [AUX] nicht als Quelle auswählen (Seite 19).

## Bedienvorgänge

In den FUNCTION-Einstellungen können Sie verschiedene Anpassungen vornehmen (Seite 16).

Beachten Sie, dass die folgenden Bedienvorgänge nicht bei einem AUX-Gerät funktionieren. Um ein AUX-Gerät zu bedienen, führen Sie die Vorgänge an dem Gerät selbst aus.

Zweck	Bedienung
Ordner/Album auswählen*1	Drücken Sie <b>1/ ^</b> bzw. <b>2/ v</b> .
Track/Titel (Kapitel) auswählen	Drücken Sie <b>⏪</b> bzw. <b>⏩</b> .
Vor- oder zurückspulen*2	Halten Sie <b>⏪</b> bzw. <b>⏩</b> gedrückt.
In einer Liste nach einer Datei suchen	<ol style="list-style-type: none"><li>1 Drücken Sie <b>Ⓞ</b>, um die Liste anzuzeigen.</li><li>2 Drehen Sie den <b>M.C.</b>-Regler, um den Namen oder die Kategorie der/des gewünschten Datei/Ordners auszuwählen, und drücken Sie dann den Regler, um den Vorgang zu bestätigen.</li><li>3 Drehen Sie den <b>M.C.</b>-Regler, um die gewünschte Datei auszuwählen, und drücken Sie ihn dann, um den Vorgang zu bestätigen. Die Wiedergabe startet.</li></ol>
Eine Liste der Dateien im ausgewählten Ordner/in der ausgewählten Kategorie ansehen*1	Drücken Sie, wenn ein Ordner/eine Kategorie ausgewählt ist, den <b>M.C.</b> -Regler.
Einen Musiktitel aus dem/der ausgewählten Ordner/Kategorie abspielen*1	Halten Sie, wenn ein Ordner/eine Kategorie ausgewählt ist, den <b>M.C.</b> -Regler gedrückt.
Alphabetische Suche (nur iPod)	<ol style="list-style-type: none"><li>1 Drücken Sie <b>Ⓞ</b>, um die Liste anzuzeigen.</li><li>2 Drehen Sie den <b>M.C.</b>-Regler, um die gewünschte Kategorieliste auszuwählen, und drücken Sie dann <b>Ⓞ</b>, um den alphabetischen Suchmodus aufzurufen. (Zweimaliges Drehen des <b>M.C.</b>-Reglers ruft ebenfalls den alphabetischen Suchmodus auf.)</li><li>3 Drehen Sie den <b>M.C.</b>-Regler, um einen Buchstaben auszuwählen, und drücken Sie dann den Regler, um die alphabetische Liste anzuzeigen. Um die alphabetische Suche abzubrechen, drücken Sie <b>BAND/ ⏪</b>.</li></ol>
Wiedergabewiederholung	Drücken Sie <b>6/ ↺</b> .
Zufalls-/Shuffle-Wiedergabe	Drücken Sie <b>5/ ⏮</b> .
Shuffle-Wiedergabe aller Titel (nur iPod)	Halten Sie <b>5/ ⏮</b> gedrückt.
Wiedergabe pausieren/fortsetzen	Drücken Sie <b>4/ PAUSE</b> .
Rückkehr zum Stammordner (nur CD/USB)*1	Halten Sie <b>Ⓞ</b> gedrückt.

Zweck	Bedienung
Wechsel zwischen komprimierten Audiodaten und CD-DA (nur CD)	Drücken Sie <b>BAND</b> /↔.

\*1 Nur komprimierte Audiodateien

\*2 Wenn Sie während der Wiedergabe einer VBR-Datei die Vor- oder Rückspulfunktion verwenden, kann es sein, dass die Wiedergabezeit nicht richtig angezeigt wird.

## Nützliche Funktionen für iPods

### Modus der verknüpften Wiedergabe

Sie können auf Musiktitel zugreifen, die einen Bezug zu dem momentan wiedergegebenen Interpreten, Album oder Genre haben.

- 1 Halten Sie, während Sie einen Titel anhören,  gedrückt, um in den Modus der verknüpften Wiedergabe zu wechseln.
- 2 Drehen Sie den **M.C.-Regler**, um den Modus auszuwählen ([**ARTIST**], [**ALBUM**], [**GENRE**]), und drücken Sie dann den Regler, um den Vorgang zu bestätigen. Der ausgewählte Titel/das ausgewählte Album wird nach dem momentan wiedergegebenen Titel gespielt.

#### HINWEIS

Der ausgewählte Titel/das ausgewählte Album kann abgebrochen werden, wenn Sie Funktionen verwenden, die nicht zum Modus der verknüpften Wiedergabe gehören (z. B. Vor- und Zurückspulen).

### Steuerung über iPod

Sie können das Gerät über einen angeschlossenen iPod steuern. Die folgenden iPod-Modelle sind nicht mit dieser Funktion kompatibel.  
– iPod nano der 1. Generation, iPod mit Videofunktion

- 1 Drücken Sie während der Wiedergabe **BAND**/↔, und wählen Sie dann den Steuerungsmodus aus.

[**CONTROL iPod**]: Die iPod-Funktion des Geräts kann nur über den angeschlossenen iPod bedient werden.

[**CONTROL AUDIO**]: Die iPod-Funktion des Geräts kann nur mit den Tasten des Geräts bedient werden. In diesem Modus lässt sich der angeschlossene iPod nicht ein- oder ausschalten.

#### HINWEISE

- Wenn Sie den Steuerungsmodus auf [CONTROL iPod] umschalten, pausiert die Musikwiedergabe. Verwenden Sie den angeschlossenen iPod, um die Wiedergabe fortzusetzen.
- Die folgenden Bedienvorgänge sind weiterhin mit dem Gerät möglich, auch wenn der Steuerungsmodus auf [CONTROL iPod] eingestellt ist.  
– Pause, Vor-/Zurückspulen, Titel-/Kapitelauswahl

- Die Lautstärke kann nur am Gerät eingestellt werden.

## Über MIXTRAX (nur USB/iPod)

Die MIXTRAX-Funktion erstellt einen von Beleuchtungseffekten begleiteten Nonstop-Mix Ihrer Musikbibliothek. Einzelheiten zu den MIXTRAX-Einstellungen finden Sie auf Seite 21.

#### HINWEISE

- Diese Funktion ist nicht mit einem über MTP angeschlossenen Android-Gerät kompatibel.
- Je nach Datei/Titel sind möglicherweise keine Klangeffekte verfügbar.
- Schalten Sie die MIXTRAX-Funktion aus, wenn die von ihr erzeugten Beleuchtungseffekte beim Fahren stören.

- 1 Drücken Sie **3/MIX**, um MIXTRAX ein-/auszuschalten.

## Bluetooth

### Bluetooth-Verbindung

#### Wichtig

Wenn drei oder mehr Bluetooth-Geräte (z. B. ein Telefon und ein separater Audioplayer) angeschlossen sind, kann es sein, dass sie nicht richtig funktionieren.

- 1 Schalten Sie die Bluetooth-Funktion des externen Geräts ein.
- 2 Drücken Sie , um das Telefonmenü anzuzeigen.
- 3 Drehen Sie den **M.C.-Regler**, um [**BT SETTING**] auszuwählen, und drücken Sie ihn dann, um den Vorgang zu bestätigen.
- 4 Drehen Sie den **M.C.-Regler**, um [**ADD DEVICE**] auszuwählen, und drücken Sie ihn dann, um den Vorgang zu bestätigen.  
Das Gerät beginnt, nach verfügbaren externen Geräten zu suchen, und zeigt sie dann in der Geräteliste an.
  - Um die Suche abzubrechen, drücken Sie den **M.C.-Regler**.
  - Wenn sich das gewünschte externe Gerät nicht auf der Liste befindet, wählen Sie [**RE-SEARCH**].
  - Wenn kein externes Gerät verfügbar ist, erscheint, [**NOT FOUND**] im Display.

- 5 Drehen Sie den **M.C.-Regler**, um ein Gerät aus der Geräteliste auszuwählen, und drücken Sie ihn dann, um den Vorgang zu bestätigen.  
Halten Sie den **M.C.-Regler** gedrückt, um den Anzeigehalt zwischen der Adresse und dem Namen des Bluetooth-Geräts umzuschalten.

- 6** Wählen Sie die im Display des externen Geräts angezeigte Option [Pioneer BT Unit] aus.
- 7** Vergewissern Sie sich, dass auf beiden Geräten dieselbe 6-stellige Zahl angezeigt wird, und wählen Sie dann am externen Gerät die Option „Yes“ (Ja).

#### HINWEISE

- [DEVICE FULL] erscheint, wenn das Gerät bereits mit drei anderen Geräten gekoppelt wurde. Löschen Sie in diesem Fall eines der gekoppelten Geräte. Siehe [DEL DEVICE] oder [GUEST MODE] in den Bluetooth-Einstellungen (Seite 10).
- Je nach Gerät wird in Schritt 7 der PIN-Code benötigt. Geben Sie in diesem Fall [0000] ein.

#### TIPP

Die Bluetooth-Verbindung kann auch durch Erkennung dieses Geräts vom Bluetooth-Gerät aus hergestellt werden. Hierzu muss [VISIBLE] in den Bluetooth-Einstellungen auf [ON] eingestellt sein. Einzelheiten zur Bedienung eines Bluetooth-Geräts finden Sie in der mit dem Bluetooth-Gerät ausgelieferten Bedienungsanleitung.

## Bluetooth-Einstellungen

Menüpunkt	Beschreibung
<b>DEVICELIST</b>	Die Liste gekoppelter Bluetooth-Geräte anzeigen. „*“ erscheint neben dem Gerätenamen, wenn die Bluetooth-Verbindung hergestellt ist.
<b>DEL DEVICE</b> [DELETE YES], [DELETE NO]	Die Geräteinformationen löschen.
<b>ADD DEVICE</b>	Ein neues Gerät registrieren.
<b>A.CONN</b> [ON], [OFF]	Wählen Sie [ON], um automatisch eine Verbindung zu einem Bluetooth-Gerät herzustellen.
<b>VISIBLE</b> [ON], [OFF]	Wählen Sie [ON], damit ein Bluetooth-Gerät dieses Gerät erkennen kann, wenn dieses Gerät über Bluetooth mit einem anderen Gerät verbunden ist.

Menüpunkt	Beschreibung
<b>PIN CODE</b>	PIN-Code ändern. <ol style="list-style-type: none"> <li>1 Drehen Sie den <b>M.C.</b>-Regler, um den Einstellungsmodus anzuzeigen.</li> <li>2 Drehen Sie den <b>M.C.</b>-Regler, um eine Ziffer auszuwählen.</li> <li>3 Drücken Sie den <b>M.C.</b>-Regler, um den Cursor zur nächsten Position zu bewegen.</li> <li>4 Halten Sie, nachdem Sie den PIN-Code eingegeben haben, den <b>M.C.</b>-Regler gedrückt.</li> </ol> Wenn Sie, nachdem der PIN-Code eingegeben wurde, den <b>M.C.</b> -Regler drücken, kehren Sie zum PIN-Code-Eingabedisplay zurück und können den PIN-Code ändern.
<b>DEV. INFO</b>	Die Geräteinformationen im Display zwischen dem Gerätenamen und der Adresse des Bluetooth-Geräts umschalten.
<b>GUEST MODE</b> [ON], [OFF]	Wählen Sie [ON], um automatisch zum [DEL DEVICE]-Bildschirm zu wechseln, wenn das Gerät bereits mit drei Geräten gekoppelt ist.
<b>A.PAIRING</b> [ON], [OFF]	Wählen Sie [ON], um das Gerät automatisch mit dem iPhone zu paaren, wenn ein iPhone über USB am Gerät angeschlossen ist. (Diese Funktion ist je nach der von Ihnen verwendeten iOS-Version möglicherweise nicht verfügbar.)

## Bluetooth-Telefon

Stellen Sie als Erstes eine Bluetooth-Verbindung zum Bluetooth-Telefon her (Seite 9). Es können bis zu zwei Bluetooth-Telefone gleichzeitig angeschlossen sein.

#### **Wichtig**

- Wenn Sie das Gerät im Standby-Modus lassen, um Ihr Telefon über Bluetooth anzuschließen, während der Motor ausgeschaltet ist, kann sich die Fahrzeugbatterie entladen.
- Achten Sie darauf, Ihr Fahrzeug an einem sicheren Ort abzustellen und die Feststellbremse einzulegen, bevor Sie das Gerät/Telefon bedienen.

## Telefonieren

### 1 Drücken Sie , um das Telefonmenü anzuzeigen.

Wenn zwei Telefone angeschlossen sind, erscheint als Erstes ein Telefonname und danach ein Telefonmenü. Um zu dem anderen Telefon zu wechseln, drücken Sie  noch einmal.

### 2 Drehen Sie den **M.C.**-Regler, um [RECENTS] oder [PHONE BOOK] auszuwählen, und drücken Sie ihn dann, um den Vorgang zu bestätigen.

Wenn Sie [PHONE BOOK] auswählen, fahren Sie mit Schritt 4 fort.

- 3 Drehen Sie den **M.C.-Regler**, um [MISSED], [DIALLED] oder [RECEIVED] auszuwählen, und drücken Sie ihn dann, um den Vorgang zu bestätigen.
- 4 Drehen Sie den **M.C.-Regler**, um einen Namen oder eine Telefonnummer auszuwählen, und drücken Sie dann den Regler, um den Vorgang zu bestätigen. Der Anruf wird getätigt.





## Eingehenden Anruf annehmen

- 1 Drücken Sie , wenn ein Anruf empfangen wird.

### TIPP

Wenn zwei Telefone über Bluetooth am Gerät angeschlossen sind und ein Anruf eingeht, während ein Telefon zum Telefonieren benutzt wird, erscheint eine Meldung im Display. Um das eingehende Gespräch anzunehmen, müssen Sie das bestehende Gespräch beenden.

## Grundlegende Bedienvorgänge

Zweck	Bedienung
Gespräch beenden	Drücken Sie  .
Eingehenden Anruf abweisen	Halten Sie  gedrückt, wenn ein Anruf empfangen wird.
Zwischen dem aktuellen Anrufer und einem wartenden Anrufer umschalten	Drücken Sie den <b>M.C.-Regler</b> .
Wartenden Anrufer abbrechen	Halten Sie  gedrückt.
Die Lautstärke der Anruferstimme einstellen (Wenn der Privatsphärenmodus eingeschaltet ist, ist diese Funktion nicht verfügbar.)	Drehen Sie während des Gesprächs den <b>M.C.-Regler</b> .
Privatsphärenmodus ein- oder ausschalten	Drücken Sie während des Gesprächs <b>BAND/</b>  .

## Kurzwahlnummern speichern

- 1 Wählen Sie aus einem Telefonbuch oder einer Anrufliste eine Telefonnummer aus.
- 2 Halten Sie eine der Zifferntasten (1/ ^ bis 6/ ↩) gedrückt. Der Eintrag wird auf der ausgewählten Zifferntaste gespeichert.

Um eine Kurzwahlnummer für einen Anruf zu verwenden, drücken Sie eine der Zifferntasten (1/ ^ bis 6/ ↩), und drücken Sie dann den **M.C.-Regler**.

## Spracherkennung (Nur für iPhone)

Diese Funktion ist nur verfügbar, wenn ein iPhone mit Spracherkennungsfunktion über Bluetooth am Gerät angeschlossen ist.

- 1 Halten Sie  gedrückt, um den Spracherkennungsmodus zu aktivieren.
- 2 Drücken Sie den **M.C.-Regler** und sprechen Sie dann in das Mikrofon, um Sprachbefehle einzugeben.

Um den Spracherkennungsmodus zu verlassen, drücken Sie **BAND/** .

### HINWEIS

Einzelheiten zu den Spracherkennungsfunktionen finden Sie im Handbuch Ihres iPhone.

## Telefonmenü

Menüpunkt	Beschreibung
<b>RECENTS</b>	Die Liste der entgangenen Anrufe anzeigen.
[MISSED]	
[DIALLED]	Die Liste der getätigten Anrufe anzeigen.
[RECEIVED]	Die Liste der empfangenen Anrufe anzeigen.
<b>PHONE BOOK*1</b>	Die von Ihrem Telefon übertragenen Einträge anzeigen. Stellen Sie [VISIBLE] in den Bluetooth-Einstellungen auf [ON], um mit diesem Gerät in den Einträgen zu blättern.
<b>PRESET 1-6</b>	Die Kurzwahlnummern abrufen. Sie können die Kurzwahlnummern auch durch Drücken einer der Zifferntasten (1/ ^ bis 6/ ↩) abrufen.
<b>A.ANSR*2</b>	Wählen Sie [ON], um einen eingehenden Anruf automatisch anzunehmen.
[ON], [OFF]	
<b>R.TONE</b>	Wählen Sie [ON], wenn der Klingelton nicht über die Autolautsprecher ausgegeben wird. Je nach angeschlossenem Telefon kann es sein, dass diese Funktion nicht funktioniert.
[ON], [OFF]	
<b>PB INVT</b>	Die Reihenfolge der Namen im Telefonbuch umkehren (Namensansicht).

Menüpunkt	Beschreibung
<b>PB A.SYNC</b> [ON], [OFF]	<p>Wählen Sie aus, ob Sie die Einträge von Ihrem Telefon automatisch übertragen wollen, wenn Ihr Telefon am Gerät angeschlossen ist.</p> <ul style="list-style-type: none"> <li>• Beim erstmaligen Anschließen werden die Einträge ungeachtet der [PB A.SYNC]-Einstellung automatisch von Ihrem Telefon übertragen.</li> <li>• Wenn Sie von [ON] auf [OFF] umschalten, wird bei der nächsten Verbindung keine automatische Synchronisierung durchgeführt.</li> <li>• Wenn Sie von [OFF] auf [ON] umschalten, wird die automatische Synchronisierung durchgeführt, wenn Ihr Telefon am Gerät angeschlossen wird.</li> <li>• Während der automatischen Synchronisierung können Sie die Synchronisierung nicht abbrechen, auch wenn Sie [OFF] auswählen.</li> </ul>
<b>BT SETTING</b>	Sie können verschiedene Einstellungen für Bluetooth-Verbindungen vornehmen. Einzelheiten zu den Bluetooth-Einstellungen finden Sie auf Seite 10.

\*1 Die Einträge in Ihrem Telefon werden normalerweise automatisch übertragen, wenn das Telefon angeschlossen ist. Ist dies nicht der Fall, verwenden Sie bitte Ihr Telefon, um die Einträge zu übertragen.

\*2 Wenn zwei Telefone angeschlossen sind, wirkt diese Funktion nicht bei eingehenden Anrufen, die empfangen werden, während eines der Telefone zum Telefonieren benutzt wird.

## Bluetooth-Audio







### Wichtig

- Abhängig von dem an diesem Gerät angeschlossenen Bluetooth-Audioplayer sind die verfügbaren Bedienungsvorgänge auf die folgenden zwei Ebenen beschränkt:
  - A2DP (Advanced Audio Distribution Profile): Kann nur auf Ihrem Audioplayer befindliche Titel wiedergeben.
  - AVRCP (Audio/Video Remote Control Profile): Kann Funktionen wie Wiedergabe, Pause, Titelauswahl usw. ausführen.
- Der Ton des Bluetooth-Audioplayer wird stummgeschaltet, wenn das Telefon verwendet wird.
- Wenn der Bluetooth-Audioplayer verwendet wird, können Sie keine automatische Verbindung zu einem Bluetooth-Telefon herstellen.
- Abhängig vom Typ des an diesem Gerät angeschlossenen Bluetooth-Audioplayer können die Bedienung und die angezeigten Informationen entsprechend der Verfügbarkeit und Funktionalität variieren.

- 1 Stellen Sie eine Bluetooth-Verbindung zum Bluetooth-Audioplayer her.**
- 2 Drücken Sie SRC/OFF, um [BT AUDIO] als Quelle auszuwählen.**
- 3 Drücken Sie BAND/ , um die Wiedergabe zu starten.**

## Grundlegende Bedienungsvorgänge

In den FUNCTION-Einstellungen können Sie verschiedene Anpassungen vornehmen (Seite 16).

Zweck	Bedienung
Vor- oder zurückspulen	Halten Sie  bzw.  gedrückt.
Track auswählen	Drücken Sie  bzw.  .
Wiedergabewiederholung*	Drücken Sie <b>6</b> /  .
Zufallswiedergabe*	Drücken Sie <b>5</b> /  .
Wiedergabe pausieren/fortsetzen	Drücken Sie <b>4</b> /PAUSE.
In einer Liste nach einer Datei suchen	<ol style="list-style-type: none"> <li><b>1</b> Drücken Sie , um eine Liste anzuzeigen.</li> <li><b>2</b> Drehen Sie den <b>M.C.</b>-Regler, um den gewünschten Ordnernamen auszuwählen, und drücken Sie dann den Regler, um den Vorgang zu bestätigen.</li> <li><b>3</b> Drehen Sie den <b>M.C.</b>-Regler, um die gewünschte Datei auszuwählen, und drücken Sie ihn dann, um den Vorgang zu bestätigen.</li> </ol> <p>Die Wiedergabe startet.</p>

\* Je nach angeschlossenem Gerät sind diese Bedienungsvorgänge möglicherweise nicht verfügbar.

## App-Modus

Sie können sich über dieses Gerät den Ton einer Anwendung auf einem iPhone/Android-Gerät anhören. In einigen Fällen können Sie eine Anwendung mit diesem Gerät steuern. Einzelheiten zu kompatiblen Geräten finden Sie auf unserer Website.

### Wichtig

Die Verwendung von Apps von Dritten kann eventuell die Angabe personenbezogener Daten nach sich ziehen oder notwendig machen entweder durch das Eröffnen eines Benutzerkontos o. Ä. und für bestimmte Anwendungen die Angabe von Geolokationsdaten.

ALLE APPS VON DRITTEN UNTERLIEGEN DER ALLEINIGEN VERANTWORTUNG DER ANBIETER EINSCHLIESSLICH UND OHNE EINSCHRÄNKUNG DEM SAMMELN UND SICHERN DER ANWENDERDATEN UND DATENSCHUTZMASSNAHMEN. DURCH ZUGRIFF AUF APPS VON DRITTEN ERKLÄREN SIE SICH MIT DEN NUTZUNGSBEDINGUNGEN UND DATENSCHUTZRICHTLINIEN DER JEWEILIGEN ANBIETER EINVERSTANDEN. WENN SIE DEN NUTZUNGSBEDINGUNGEN UND RICHTLINIEN EINES ANBIETERS ODER DER VERWENDUNG VON GEOLOKATIONSDATEN, WO ZUTREFFEND, NICHT ZUSTIMMEN, DANN SEHEN SIE VON DER VERWENDUNG VON APPS VON DRITTEN AB.



## Für iPhone-Benutzer

Diese Funktion ist mit iPhone- und iPod touch-Geräten mit iOS 5.0 oder höher kompatibel.

## Für Benutzer von Android-Geräten

Diese Funktion ist kompatibel mit Geräten, auf denen Android-Version 2.3 oder höher installiert ist.

### HINWEIS

PIONEER IST NICHT FÜR DRITTMANBIETER-APPS ODER -INHALTE VERANTWORTLICH, EINSCHLIESSLICH OHNE BESCHRÄNKUNG DEREN RICHTIGKEIT ODER VOLLSTÄNDIGKEIT. DIE ALLEINIGE VERANTWORTUNG FÜR INHALT UND FUNKTIONALITÄT SOLCHER APPS TRÄGT DER ANBIETER DER APP.

## Wiedergabe einer Anwendung über das Gerät

- 1 Verbinden Sie dieses Gerät mit dem mobilen Gerät.**
  - iPhone über USB (Seite 8)
  - iPhone/Android-Gerät über Bluetooth (Seite 9)
- 2 Drehen Sie den M.C.-Regler, um das Hauptmenü anzuzeigen.**
- 3 Drehen Sie den M.C.-Regler, um [SYSTEM] auszuwählen, und drücken Sie ihn dann, um den Vorgang zu bestätigen.**
- 4 Drehen Sie den M.C.-Regler, um [PHONE CONNECT] auszuwählen, und drücken Sie ihn dann, um den Vorgang zu bestätigen.**
- 5 Drehen Sie den M.C.-Regler, um eine der nachstehenden Optionen auszuwählen, und drücken Sie dann den Regler, um den Vorgang zu bestätigen.**
  - Wählen Sie [IPHONE/IPOD] für ein iPhone.
  - Wählen Sie [ANDROID] für ein Android-Gerät.
- 6 Drehen Sie den M.C.-Regler, um eine der nachstehenden Optionen auszuwählen.**
  - Wählen Sie [WIRED] für die USB-Verbindung.
  - Wählen Sie [BLUETOOTH] für die Bluetooth-Verbindung.

### HINWEIS

Wenn die Verbindungseinstellung geändert wird, erscheint im Display eine Meldung, die Ihnen die Änderung der Verbindungseinstellung mitteilt. Drücken Sie den M.C.-Regler und drehen Sie den M.C.-Regler, um [SRC OFF :YES] auszuwählen, und drücken Sie dann den Regler, um den Vorgang zu bestätigen. Das Gerät schaltet sich automatisch aus und die Einstellung wird übernommen.

- 7 Drücken Sie SRC/OFF, um [APP] auszuwählen.**
- 8 Bedienen Sie das mobile Gerät, um die Anwendung zu starten.**

## Grundlegende Bedienvorgänge

In den FUNCTION-Einstellungen können Sie verschiedene Anpassungen vornehmen (Seite 16).

Zweck	Bedienung
Track auswählen	Drücken Sie <b>◀◀</b> bzw. <b>▶▶</b> .
Vor- oder zurückspulen	Halten Sie <b>◀◀</b> bzw. <b>▶▶</b> gedrückt.
Wiedergabe pausieren/fortsetzen	Drücken Sie <b>BAND/↻</b> .

## Spotify®

Spotify ist ein Musikstreaming-Dienst, der nicht mit Pioneer verbunden ist. Weitere Informationen sind unter <http://www.spotify.com> verfügbar.

Die Spotify-Anwendung ist für kompatible Smartphones verfügbar, bitte besuchen Sie <https://support.spotify.com/>, um die neuesten Kompatibilitätswissen zu erhalten.

Um Spotify während der Fahrt zu nutzen, müssen Sie zunächst die Spotify-App auf Ihr iPhone- oder Android-Gerät herunterladen. Sie können sie bei iTunes App Store oder Google Play™ herunterladen. Wählen Sie ein kostenloses Konto oder ein kostenpflichtiges Premium-Konto, entweder in der App oder auf [spotify.com](http://spotify.com). Mit einem Premium-Konto erhalten Sie mehr Funktionen wie beispielsweise Musikhören offline.

### Wichtig

- Dieses Produkt enthält Spotify-Software, die Drittlizenzen unterliegt, die Sie hier lesen können: [www.spotify.com/connect/third-party-licenses](http://www.spotify.com/connect/third-party-licenses).
- Informationen über die Länder und Regionen, in denen Spotify verwendet werden kann, finden Sie unter <https://www.spotify.com/us/select-your-country/>.

## Spotify hören

Aktualisieren Sie vor der Verwendung die Firmware der Spotify-Anwendung auf die neueste Version.

- 1 Verbinden Sie dieses Gerät mit dem mobilen Gerät.**
  - iPhone über USB (Seite 8)
  - iPhone/Android-Gerät über Bluetooth (Seite 9)Wenn Sie eine USB-Verbindung wählen, fahren Sie mit Schritt 6 fort.
- 2 Drücken Sie SRC/OFF, um [SPOTIFY] auszuwählen.**
- 3 Halten Sie BAND/↻ gedrückt, um [PHONE CONNECT] anzuzeigen.**
- 4 Drehen Sie den M.C.-Regler, um eine der nachstehenden Optionen auszuwählen, und drücken Sie dann den Regler, um den Vorgang zu bestätigen.**
  - Wählen Sie [IPHONE/IPOD] für ein iPhone.
  - Wählen Sie [ANDROID] für ein Android-Gerät.

**5** Drehen Sie den **M.C.-Regler**, um [BLUETOOTH] für ein iPhone/Android-Gerät über Bluetooth auszuwählen.

#### HINWEIS

Wenn die Verbindungseinstellung geändert wird, erscheint im Display eine Meldung, die Ihnen die Änderung der Verbindungseinstellung mitteilt. Drücken Sie den **M.C.-Regler** und drehen Sie den **M.C.-Regler**, um [SRC OFF :YES] auszuwählen, und drücken Sie dann den Regler, um den Vorgang zu bestätigen. Das Gerät schaltet sich automatisch aus und die Einstellung wird übernommen.

**6** Drücken Sie **SRC/OFF**, um [SPOTIFY] auszuwählen.

**7** Starten Sie auf dem mobilen Gerät die Spotify-Anwendung und starten Sie die Wiedergabe.

## Grundlegende Bedienvorgänge

In den FUNCTION-Einstellungen können Sie verschiedene Anpassungen vornehmen (Seite 16).

#### HINWEIS

Welche Vorgänge verfügbar sein, kann je nach der Art des abzuspielenden Inhalts (Titel/Album/Interpret/Playlist/Radio) variieren.

Zweck	Bedienung
Track überspringen	Drücken Sie <b>⏮</b> bzw. <b>⏭</b> .
In einer Liste nach einem Titel suchen	<ol style="list-style-type: none"><li>1 Drücken Sie <b>🔍</b> (Liste), um die Liste anzuzeigen.</li><li>2 Drehen Sie den <b>M.C.-Regler</b>, um die gewünschte Kategorie auszuwählen, und drücken Sie ihn dann, um den Vorgang zu bestätigen.</li><li>3 Drehen Sie den <b>M.C.-Regler</b>, um die gewünschte Datei auszuwählen, und drücken Sie ihn dann, um den Vorgang zu bestätigen. Die Wiedergabe startet.</li></ol>
Wiedergabe pausieren/fortsetzen	Drücken Sie <b>4/PAUSE</b> .
Daumen hoch (Nur für Radio)	Drücken Sie <b>1/▲</b> .
Daumen runter (Nur für Radio)	Drücken Sie <b>2/▼</b> .
Zufallswiedergabe (Nur für Titel/Album/Interpret/Playlist)	Drücken Sie <b>5/🎲</b> .
Wiedergabewiederholung (Nur für Titel/Album/Interpret/Playlist)	Drücken Sie <b>6/🔄</b> .

Zweck	Bedienung
Anhand des aktuell wiedergegebenen Songs einen Radiosender starten.	<ol style="list-style-type: none"><li>1 Halten Sie <b>🔍</b> (Liste) gedrückt, um einen Radiosender zu starten.</li><li>2 Drücken Sie den <b>M.C.-Regler</b>.<ul style="list-style-type: none"><li>• Diese Funktion ist je nach ausgewähltem Song möglicherweise nicht verfügbar.</li></ul></li></ol>

#### HINWEIS

Einige Funktionen von Spotify lassen sich möglicherweise nicht mit dem Gerät bedienen.

## Verwenden von Pioneer ARC APP

Sie können das Gerät von der auf einem iPhone/Android-Gerät installierten Pioneer ARC APP aus bedienen. In einigen Fällen können Sie mit dem Gerät Aspekte der Anwendung steuern wie beispielsweise Quellenauswahl, Pause usw.

Einzelheiten zu den in der Anwendung zur Verfügung stehenden Bedienvorgängen finden Sie im Hilfe-Abschnitt der Anwendung.

#### WARNUNG

Versuchen Sie nicht, die Anwendung zu bedienen, während Sie fahren. Achten Sie darauf, die Straße zu verlassen und Ihr Fahrzeug an einem sicheren Ort abzustellen, bevor Sie versuchen, die Bedienelemente der Anwendung zu benutzen.

#### Für iPhone-Benutzer

Diese Funktion ist mit iPhones (iPhone 5 oder neuer) und iPod touches (5. und 6. Generation) kompatibel, auf denen iOS 8.0 oder eine spätere Version installiert ist. Sie können Pioneer ARC APP von iTunes App Store herunterladen.

#### Für Benutzer von Android-Geräten

Diese Funktion ist mit Geräten mit Android OS 4.1 oder höher kompatibel, die AOA (Android Open Accessory) 2.0 unterstützen. Sie können Pioneer ARC APP von Google Play herunterladen.

#### HINWEIS

Es kann sein, dass einige über AOA 2.0 angeschlossene Android-Geräte aufgrund ihres eigenen Softwaredesigns unabhängig von der Version des Betriebssystems Geräusche erzeugen oder nicht richtig funktionieren.

## Herstellen einer Verbindung mit Pioneer ARC APP

**1** Verbinden Sie dieses Gerät mit dem mobilen Gerät.

- iPhone/Android-Gerät über USB (Seite 8)
- iPhone/Android-Gerät über Bluetooth (Seite 9)

- 2 Drehen Sie den **M.C.-Regler**, um das Hauptmenü anzuzeigen.
- 3 Drehen Sie den **M.C.-Regler**, um [SYSTEM] auszuwählen, und drücken Sie ihn dann, um den Vorgang zu bestätigen.
- 4 Drehen Sie den **M.C.-Regler**, um [PHONE CONNECT] auszuwählen, und drücken Sie ihn dann, um den Vorgang zu bestätigen.
- 5 Drehen Sie den **M.C.-Regler**, um eine der nachstehenden Optionen auszuwählen, und drücken Sie dann den Regler, um den Vorgang zu bestätigen.
  - Wählen Sie [IPHONE/IPOD] für ein iPhone.
  - Wählen Sie [ANDROID] für ein Android-Gerät.
- 6 Drehen Sie den **M.C.-Regler**, um eine der nachstehenden Optionen auszuwählen.
  - Wählen Sie [WIRED] für die USB-Verbindung.
  - Wählen Sie [BLUETOOTH] für die Bluetooth-Verbindung.
 Fahren Sie mit Schritt 10 fort, wenn Sie die USB-Verbindung für iPhone oder die Bluetooth-Verbindung wählen.

#### HINWEIS

Wenn die Verbindungseinstellung geändert wird, erscheint im Display eine Meldung, die Ihnen die Änderung der Verbindungseinstellung mitteilt. Drücken Sie den **M.C.-Regler** und drehen Sie den **M.C.-Regler**, um [SRC OFF :YES] auszuwählen, und drücken Sie dann den Regler, um den Vorgang zu bestätigen. Das Gerät schaltet sich automatisch aus und die Einstellung wird übernommen.

- 7 Wiederholen Sie die Schritte 2 bis 3.
- 8 Drehen Sie den **M.C.-Regler**, um [ANDROID WIRED] auszuwählen, und drücken Sie ihn dann, um den Vorgang zu bestätigen.
- 9 Drehen Sie den **M.C.-Regler**, um für ein über USB angeschlossenes Android-Gerät [APP CONTROL] auszuwählen.  
Wenn [ON] unter [PAPP AUTO ON] (Seite 20) ausgewählt wird, startet Pioneer ARC APP am Android-Gerät automatisch und alle Schritte werden durchgeführt.

#### HINWEIS

Wenn Pioneer ARC APP noch nicht auf Ihrem Android-Gerät installiert wurde, erscheint eine Meldung, die Sie auffordert, die Anwendung auf Ihrem Android-Gerät zu installieren. Wählen Sie [OFF] unter [PAPP AUTO ON] zum Löschen der Meldung (Seite 20).

- 10 Drücken Sie **SRCOFF**, um eine beliebige Quelle auszuwählen.
- 11 Starten Sie Pioneer ARC APP auf dem Mobilgerät.

#### HINWEIS

Sie können die Anwendung auch durch Gedrückthalten des **M.C.-Reglers** starten, wenn Sie die USB-Verbindung für iPhone oder die Bluetooth-Verbindung auswählen.

## Musik hören auf Android

- 1 Drücken Sie **SRC/OFF**, um [ANDROID] auszuwählen.

### Grundlegende Bedienvorgänge

Zweck	Bedienung
Track auswählen	Drücken Sie <b>◀◀</b> bzw. <b>▶▶</b> .
Vor- oder zurückspulen	Halten Sie <b>◀◀</b> bzw. <b>▶▶</b> gedrückt.
Wiedergabe pausieren/fortsetzen	Drücken Sie <b>4/PAUSE</b> .

## Audioeinstellungen

Auch in den AUDIO-Einstellungen können Sie verschiedene Anpassungen vornehmen (Seite 18).

### Betriebsmodi

Dieses Gerät hat zwei Betriebsmodi: den Netzwerk- und den Standardmodus. Sie können Ihren Anforderungen entsprechend zwischen den Modi umschalten (Seite 5).

#### Netzwerkmodus

Sie können ein 2-Wege-SW-System mit mehreren Verstärkern und Lautsprechern erstellen, das einen Hochton- und einen Mitteltonlautsprecher und einen Subwoofer hat, um hohe, mittlere und tiefe Frequenzen (Bänder) wiederzugeben.

#### Standardmodus

Sie können ein aus 4 Lautsprechern bestehendes System mit Front- und Hecklautsprechern oder Frontlautsprechern und Subwoofern erstellen oder ein aus 6 Lautsprechern bestehendes System mit Front- und Hecklautsprechern und Subwoofern.

### Einstellen von Grenzfrequenz und Steilheit

Sie können Grenzfrequenz und Steilheit der einzelnen Lautsprecher einstellen. Die folgenden Lautsprecher können eingestellt werden:

#### Netzwerkmodus:

[HIGH] (Hochtöner HPF), [MID HPF] (Mitteltöner HPF), [MID LPF] (Mitteltöner LPF), [SUBWOOFER]

## Standardmodus:

[FRONT], [REAR], [SUBWOOFER]

## HINWEIS

[SUBWOOFER] kann nur ausgewählt werden, wenn [ON] bei [SUBWOOFER] ausgewählt ist (Seite 18).

- 1 Drehen Sie den M.C.-Regler, um das Hauptmenü anzuzeigen.
- 2 Drehen Sie den M.C.-Regler, um [AUDIO] auszuwählen, und drücken Sie ihn dann, um den Vorgang zu bestätigen.
- 3 Drehen Sie den M.C.-Regler, um [CROSSOVER] auszuwählen, und drücken Sie ihn dann, um den Vorgang zu bestätigen.
- 4 Drehen Sie den M.C.-Regler, um die einzustellende Lautsprechereinheit (den Filter) auszuwählen, und drücken Sie ihn dann, um den Vorgang zu bestätigen.
- 5 Drehen Sie den M.C.-Regler, um je nach der Lautsprechereinheit (dem Filter) [HPF] oder [LPF] auszuwählen, und drücken Sie ihn dann, um den Vorgang zu bestätigen.
- 6 Drehen Sie den M.C.-Regler, um eine geeignete Grenzfrequenz für die in Schritt 4 ausgewählte Lautsprechereinheit (den Filter) auszuwählen, und drücken Sie ihn dann, um den Vorgang zu bestätigen.

### Netzwerkmodus:

[1.25K] bis [12.5K] (wenn Sie [HIGH] oder [MID LPF] wählen)  
[25] bis [250] (wenn Sie [MID HPF] oder [SUBWOOFER] wählen)

### Standardmodus:

[50HZ] bis [200HZ]

- 7 Drehen Sie den M.C.-Regler, um eine geeignete Steilheit für die in Schritt 4 ausgewählte Lautsprechereinheit (den Filter) auszuwählen.

### Netzwerkmodus:

[-6] bis [-24] (wenn Sie [HIGH], [MID HPF] oder [MID LPF] wählen)  
[-12] bis [-36] (wenn Sie [SUBWOOFER] wählen)

### Standardmodus:

[-6] bis [-24]

# Einstellungen

Sie können im Hauptmenü verschiedene Einstellungen vornehmen.

- 1 Drehen Sie den M.C.-Regler, um das Hauptmenü anzuzeigen.

- 2 Drehen Sie den M.C.-Regler, um eine der nachstehenden Kategorien auszuwählen, und drücken Sie ihn dann, um den Vorgang zu bestätigen.

- FUNCTION-Einstellungen (Seite 16)
- AUDIO-Einstellungen (Seite 18)
- SYSTEM-Einstellungen (Seite 19)
- ILLUMINATION-Einstellungen (Seite 20)
- MIXTRAX-Einstellungen (Seite 21)

- 3 Drehen Sie den M.C.-Regler, um die Optionen auszuwählen, und drücken Sie ihn dann, um den Vorgang zu bestätigen.

## FUNCTION-Einstellungen

Die Menüpunkte können sich je nach Quelle unterscheiden.

Menüpunkt	Beschreibung
<b>S.FOLLOW</b> <input type="button" value="DAB"/>	
[ON], [OFF]	Nach einem anderen Ensemble suchen, das dieselbe Dienstkomponente mit besserem Empfang unterstützt. Wenn keine alternative Dienstkomponente gefunden wird oder der Empfang schlecht bleibt, schaltet das Gerät automatisch auf eine identische FM-Übertragung um.
<b>SOFTLINK*1*2</b> <input type="button" value="DAB"/>	
[ON], [OFF]	Wenn der Empfang der momentan empfangenen Servicekomponente zu schlecht wird, wechselt das Gerät automatisch zu einem Sender mit einer ähnlichen Übertragung.
<b>PROGRAM TYPE</b> <input type="button" value="DAB"/>	
[NEWS/INFO], [POPULAR], [CLASSICS], [OTHERS]	Zeigt die Programmtyp-Informationen an.
<b>ENSEMBLE</b> <input type="button" value="DAB"/>	
	Zeigt die Liste der entsprechenden Ensembles an.
<b>FM SETTING</b> <input type="button" value="RADIO"/>	
[TALK], [STANDARD], [MUSIC]	Die Klangqualität auf die Sendesignalbedingungen des FM-Band-Signals abstimmen. (Nur verfügbar, wenn das FM-Band ausgewählt ist).

Menüpunkt	Beschreibung
<b>BSM</b> <input type="button" value="RADIO"/>	Die sechs stärksten Sender automatisch auf den Zifferntasten (1/  bis 6/ ) speichern.
<b>REGIONAL</b> <input type="button" value="RADIO"/> [ON], [OFF]	Den Empfang auf bestimmte Regionalprogramme beschränken, wenn AF (alternative Frequenzsuche) ausgewählt ist. (Nur verfügbar, wenn das FM-Band ausgewählt ist).
<b>LOCAL</b> <input type="button" value="RADIO"/> <b>FM:</b> [OFF], [LV1], [LV2], [LV3], [LV4] <b>MW/LW:</b> [OFF], [LV1], [LV2]	Die Suche auf Sender mit ausreichender Signalstärke beschränken.
<b>TA</b> <input type="button" value="DAB"/> <input type="button" value="RADIO"/> [DAB+RDS TA] [RDS TA ONLY] [TA OFF]	Aktuelle Verkehrsinformationen für DAB und RDS (DAB hat Priorität) empfangen, wenn verfügbar. Aktuelle Verkehrsinformationen nur für RDS empfangen, wenn verfügbar. Deaktiviert diese Funktion.
<b>AF</b> <input type="button" value="RADIO"/> [ON], [OFF]	Dem Gerät erlauben, auf eine andere Frequenz umzuschalten, die den gleichen Sender überträgt. (Nur verfügbar, wenn das FM-Band ausgewählt ist).
<b>NEWS</b> <input type="button" value="RADIO"/> [ON], [OFF]	Die momentan ausgewählte Quelle mit Nachrichtenprogrammen unterbrechen. (Nur verfügbar, wenn das FM-Band ausgewählt ist).
<b>SEEK</b> <input type="button" value="RADIO"/> [MAN], [PCH]	Zuweisung der - bzw. -Taste, um einen Sender nach dem anderen zu suchen (manuelle Abstimmung), oder Auswahl eines Senders aus den voreingestellten Kanälen.
<b>SAVE</b> <input type="button" value="SPOTIFY"/>	Die Informationen über den aktuell gespielten Song auf Ihrer Musikliste auf Spotify speichern.

Menüpunkt	Beschreibung
<b>UNSAVE</b> <input type="button" value="SPOTIFY"/>	Die in [SAVE] gespeicherten Song-Informationen löschen.
<b>SEL DEVICE</b> <input type="button" value="iPod"/> <input type="button" value="APP"/> <input type="button" value="BT AUDIO"/> <input type="button" value="SPOTIFY"/>	Ein auf der Liste enthaltenes Bluetooth-Gerät anschließen.
<b>S.RTRV</b> <input type="button" value="CD"/> <input type="button" value="USB"/> <input type="button" value="iPod"/> <input type="button" value="APP"/> <input type="button" value="BT AUDIO"/> <input type="button" value="ANDROID"/> <input type="button" value="SPOTIFY"/> <input type="button" value="AUX"/> [1] (effektiv bei niedrigen Kompressionsraten) [2] (effektiv bei hohen Kompressionsraten) [OFF]	Die Qualität komprimierter Audiosignale verbessern und einen sattten Klang wiederherstellen.
<b>AUDIO BOOK</b> <input type="button" value="iPod"/> [FASTER], [NORMAL], [SLOWER]	Wiedergabegeschwindigkeit ändern. (Nicht verfügbar, wenn im Steuerungsmodus [CONTROL iPod] ausgewählt ist.)
<b>PAUSE</b> <input type="button" value="APP"/>	Wiedergabe pausieren oder fortsetzen.
<b>PLAY</b> <input type="button" value="BT AUDIO"/>	Wiedergabe starten.
<b>STOP</b> <input type="button" value="BT AUDIO"/>	Wiedergabe beenden.

\*1 Nur in Gebieten verfügbar, in denen die [SOFTLINK]-Funktion unterstützt wird.

\*2 Nicht verfügbar, wenn die [S.FOLLOW]-Funktion ausgeschaltet ist.

## AUDIO-Einstellungen

Menüpunkt	Beschreibung
<b>EQ SETTING</b>	
[SUPER BASS], [POWERFUL], [NATURAL], [VOCAL], [CUSTOM1], [CUSTOM2], [FLAT]	Equalizer-Kurve auswählen oder anpassen. • Wenn Sie eine andere Einstellung als [CUSTOM1] und [CUSTOM2] auswählen, können Sie auch die Equalizer-Kurve anpassen, indem Sie den <b>M.C.</b> -Regler gedrückt halten und dann die angepasste Equalizer-Kurve bei [CUSTOM1] speichern.
Wählen Sie ein Equalizer-Band und einen Pegel aus, um weitere Anpassungen vorzunehmen. <b>Equalizer-Band:</b> [50HZ] bis [12.5kHz] <b>Equalizer-Pegel:</b> [-6] bis [+6]	
<b>FADER*1</b> (Nur für Standardmodus)	Balance der Front- und Hecklautsprecher einstellen.
<b>BALANCE</b>	Balance der linken und rechten Lautsprecher einstellen.
<b>SUBWOOFER</b>	
[ON], [OFF]	Stellen Sie hier bei Verwendung eines Subwoofer-Lautsprechers [ON] ein.
<b>SUBWOOFER*2</b>	
[NOR], [REV]	Auswahl der Subwoofer-Phase.
<b>SPEAKER LEVEL</b>	
<b>Netzwerkmodus:</b> [HIGH L], [HIGH R], [MID L], [MID R], [SUBWOOFER] <b>Standardmodus:</b> [FRONT L], [FRONT R], [REAR L], [REAR R], [SUBWOOFER] <b>Ausgabepegel:</b> [-24] bis [10]	Wählen Sie eine Lautsprechereinheit (einen Filter) aus und stellen Sie den Ausgabepegel ein. • Jeder von Ihnen eingestellte Wert ändert sich, wenn Sie die [POSITION]-Einstellung ändern (Seite 18).
<b>CROSSOVER</b>	Wählen Sie eine Lautsprechereinheit (einen Filter) aus, um die HPF- oder LPF-Grenzfrequenz und die Steilheit der einzelnen Lautsprechereinheiten einzustellen. Einzelheiten zur [CROSSOVER]-Einstellung finden Sie auf Seite 15.

Menüpunkt	Beschreibung
<b>POSITION</b>	
[OFF], [FRONT LEFT] (Fahrsitz), [FRONT RIGHT] (Beifahrersitz), [FRONT] (Vordersitze), [ALL]* * Nur für Standardmodus	Wählen Sie eine Hörposition aus, um die Ausgabepegel der Lautsprecher automatisch einzustellen und eine Verzögerungszeit hinzuzufügen, die der Anzahl und der Position der besetzten Sitze entspricht.
<b>TIME ALGNMNT</b>	
[INITIAL], [OFF], [CUSTOM]	Die Laufzeitkorrektureinstellungen so auswählen bzw. anpassen, dass sie den Abstand zwischen der Position des Zuhörers und den einzelnen Lautsprechern widerspiegeln. • Wählen Sie [INITIAL], um den Einstellungswert zu initialisieren. • Wählen Sie [OFF], um alle Einstellungswerte auf 0 zu setzen. • Die [CUSTOM]-Einstellung ist verfügbar, wenn [FRONT LEFT] oder [FRONT RIGHT] bei [POSITION] ausgewählt ist (Seite 18). • Die [CUSTOM]-Einstellung ist verfügbar, wenn [OFF] bei [SUBWOOFER] ausgewählt ist (Seite 18).
<b>SAVE SETTINGS</b>	
[YES], [CANCEL]	Die aktuellen Werte der folgenden Toneinstellungen speichern, um sie später abrufen zu können: [CROSSOVER], [SPEAKER LEVEL], [EQ SETTING], [POSITION], [TIME ALGNMNT], [BASS BOOST], [SUBWOOFER].
<b>LOAD SETTINGS</b>	Die Toneinstellungen laden, wenn Sie [SAVE SETTINGS] bereits durchgeführt haben.
<b>BASS BOOST</b>	
[0] bis [+6]	Auswahl des Bassverstärkungspegels.
<b>LOUDNESS</b>	
[OFF], [LOW], [MID], [HI]	Kompensieren, um bei niedriger Lautstärke einen klaren Klang zu erhalten.
<b>AUTO LV CTRL</b>	
[OFF], [MODE1], [MODE2]	Die Lautstärkeunterschiede zwischen Quellen oder Audiodateien automatisch anpassen.

Menüpunkt	Beschreibung
<b>SLA</b>	
[+4] bis [-4]	Den Lautstärkepegel für alle Quellen außer FM einstellen. Jede der nachstehenden Kombinationen wird automatisch auf dieselbe Einstellung gesetzt. <ul style="list-style-type: none"> <li>• Stellen Sie beim Herstellen einer USB-Verbindung USB, iPod, ANDROID, SPOTIFY und APP ein.</li> <li>• Stellen Sie beim Herstellen einer Bluetooth-Verbindung BT AUDIO, iPod, ANDROID, SPOTIFY und APP ein.</li> </ul>

\*1 Nicht verfügbar, wenn [SW] bei [REAR-SP] in den INITIAL-Einstellungen ausgewählt ist (Seite 5).

\*2 Nicht verfügbar, wenn [FUL] bei [REAR-SP] in den INITIAL-Einstellungen ausgewählt ist (Seite 5).

## SYSTEM-Einstellungen

Sie können auch bei ausgeschaltetem Gerät auf diese Menüs zugreifen.

Menüpunkt	Beschreibung
<b>LANGUAGE</b>	
[ENG] (Englisch), [PYC] (Russisch), [TUR] (Türkisch)	Auswahl der Sprache, in der die Textinformationen komprimierter Audiodateien angezeigt werden sollen.
<b>CLOCK SET</b>	Einstellung der Uhr (Seite 4).
<b>12H/24H</b>	
[12H], [24H]	Auswahl des Zeitdarstellungsformats.
<b>BEEP TONE</b>	
[ON], [OFF]	Wenn eine Taste gedrückt wird, ertönt ein Piepton. Wählen Sie [OFF], um diese Funktion zu deaktivieren.
<b>INFO DISPLAY</b>	
[SOURCE/BTINFO], [SOURCE/SPEANA], [CLOCK/BTINFO], [CLOCK/SPEANA], [LEVEL METER], [SPEANA], [OFF]	Den Eintrag im Subinformationsdisplay anzeigen. <ul style="list-style-type: none"> <li>• Wenn [SOURCE/SPEANA] oder [CLOCK/SPEANA] ausgewählt ist, zeigen Sie die Antenne anstelle des Spektrumanalysators in der Radioquelle an.</li> </ul>

Menüpunkt	Beschreibung
<b>DOT DISPLAY</b>	
[SPEANA], [ICON]	Wählen Sie [SPEANA] oder [ICON] zur Anzeige an der linken Display-Seite aus.
<b>AUTO PI</b>	
[ON], [OFF]	Auch bei Verwendung eines voreingestellten Senders nach einem anderen Sender mit demselben Programm suchen.
<b>AUX</b>	
[ON], [OFF]	Wählen Sie [ON], wenn Sie ein am Gerät angeschlossenes Zusatzgerät verwenden.
<b>BT AUDIO</b>	
[ON], [OFF]	Bluetooth-Signal ein-/ausschalten.
<b>SPOTIFY</b>	
[ON], [OFF]	Wählen Sie [ON], wenn Sie die Spotify-Funktion verwenden.
<b>PW SAVE*</b>	
[ON], [OFF]	Batterieverbrauch verringern. Das Einschalten der Quelle ist der einzige Vorgang, der erlaubt ist, wenn diese Funktion eingeschaltet ist.
<b>BT MEM CLEAR</b>	
[YES], [CANCEL]	Die auf diesem Gerät gespeicherten Bluetooth-Gerätedaten löschen (Geräteliste, PIN-Code, Anrufliste, Telefonbuch, Kurzwahlnummern). [CLEARED] erscheint, wenn die Daten erfolgreich gelöscht wurden.

Menüpunkt	Beschreibung
<b>PHONE CONNECT</b>	
[IPHONE/IPOD], [ANDROID]	Wählen Sie den Gerätetyp ([IPHONE/IPOD] oder [ANDROID]) und die passende Verbindungsmethode ([WIRED] oder [BLUETOOTH]) je nach Gerät. <ul style="list-style-type: none"> <li>Bei Auswahl von [BLUETOOTH] können keine USB-Verbindungen hergestellt werden, ungeachtet der aktuellen Bluetooth-Verbindung mit dem Gerät.</li> <li>Wählen Sie [ANDROID], wenn Sie sich mit einem anderen mobilen Gerät als iPhone oder Android verbinden.</li> <li>Wird die Einstellung geändert, so wird [USB AUTO] (Seite 20) automatisch ausgeführt, falls [USB AUTO] auf [ON] eingestellt ist.</li> </ul>
<b>ANDROID WIRED</b>	
[MEMORY], [APP CONTROL]	Wählen Sie die passende Verbindungsmethode für ein Android-Gerät. <ul style="list-style-type: none"> <li>Diese Einstellung ist nicht verfügbar, wenn [BLUETOOTH] unter [PHONE CONNECT] ausgewählt ist.</li> </ul>
<b>P.APP AUTO ON</b>	
[ON], [OFF]	Wählen Sie [ON], um automatisch Pioneer ARC APP zu starten, wenn ein Android-Gerät über AOA mit dem Gerät verbunden ist. (Nicht verfügbar, wenn [MEMORY] unter [ANDROID WIRED] ausgewählt ist.)
<b>USB AUTO</b>	
[ON], [OFF]	Wählen Sie [ON], um automatisch auf die [USB]-Quelle umzuschalten, wenn ein USB-Gerät/iPod an diesem Gerät angeschlossen ist. Wählen Sie [OFF], wenn ein USB-Gerät/iPod nur zum Aufladen an diesem Gerät angeschlossen wird.

\* [PW SAVE] wird abgebrochen, wenn die Fahrzeugbatterie getrennt wird, und muss nach erneutem Anschließen der Batterie wieder eingeschaltet werden. Wenn [PW SAVE] ausgeschaltet ist, kann es abhängig von den Verbindungsmethoden sein, dass das Gerät weiterhin Strom von der Batterie bezieht, wenn die Zündung Ihres Fahrzeugs keine ACC-Stellung (Stromversorgung über Starterbatterie) hat.

## ILLUMINATION-Einstellungen

Menüpunkt	Beschreibung
<b>COLOUR</b>	
[KEY COLOUR], [DISP COLOUR], [BOTH COLOUR]	Auswahl der Farbe für die Tasten/das Display des Geräts aus 12 voreingestellten Farben, [SCAN] oder [CUSTOM]*. <ul style="list-style-type: none"> <li>[SCAN]: Automatischer Durchlauf durch eine Reihe verschiedener Farben.</li> <li>[CUSTOM]*: <ol style="list-style-type: none"> <li>Halten Sie den <b>M.C.</b>-Regler gedrückt, bis die Anzeige zur Farbeinstellung erscheint.</li> <li>Stellen Sie die Hauptfarbe (R (rot)/G (grün)/B (blau)) und die Helligkeitsstufe ([0] bis [60]) ein.</li> </ol> Es ist nicht möglich, für alle drei Farben R (rot), G (grün), B (blau) gleichzeitig einen Wert von unter 10 einzustellen. Sie können die voreingestellten Farben auch anpassen. Wählen Sie eine der voreingestellten Farben aus, und halten Sie dann den <b>M.C.</b>-Regler gedrückt, bis die Anzeige zur Farbeinstellung erscheint. <p>* Die CUSTOM-Einstellung ist nur für [KEY COLOUR] und [DISP COLOUR] verfügbar.</p> </li> </ul>
<b>DIM SETTING</b>	
[SYNC ILLUMI], [SYNC CLOCK], [ON], [OFF]	Displayhelligkeit ändern.
<b>BRIGHTNESS</b>	
[1] bis [10]	Displayhelligkeit ändern. Welche Einstellbereiche verfügbar sind, richtet sich nach [DIM SETTING].
<b>PHONE COLOUR</b>	
[FLASHING]	Auswahl der Tastenfarbe bei eingehendem Anruf. Es wird die bei [KEY COLOUR] eingestellte Farbe verwendet.
[FLASH FX1] bis [FLASH FX6]	Automatischer Durchlauf durch eine Reihe verschiedener Farben.
[OFF]	Keine Änderung der Tastenfarbe.



Menüpunkt	Beschreibung
<b>ILLUMI FX</b>	
[ON], [OFF]	Der Beleuchtungseffekt ist zu sehen, wenn: – ein Anruf eingeht – Sie telefonieren – eine CD eingelegt/ausgeworfen wird Ungeachtet dieser Einstellung wird der Beleuchtungseffekt beim Ein-/Ausschalten der ACC-Stromversorgung aktiviert.

## MIXTRAX-Einstellungen

Menüpunkt	Beschreibung
<b>SHORT PLAYBACK</b>	
[1.0 MIN], [1.5 MIN], [2.0 MIN], [2.5 MIN], [3.0 MIN], [OFF]	Auswahl der Wiedergabedauer.
<b>FLASH AREA</b>	
[KEY/DISPLAY], [KEY], [OFF]	Auswahl des Bereichs für den Beleuchtungseffekt. Wenn [OFF] ausgewählt ist, wird die in den ILLUMINATION-Einstellungen (Seite 20) eingestellte Farbe als Displayfarbe verwendet.
<b>FLASH PATTERN</b>	
[SOUND LEVEL 1] bis [SOUND LEVEL 6]	Anpassung des Beleuchtungseffekts an den Ton- und Basspegel. Das Blinkmuster ändert sich anhand des Tonpegels.
[LOW PASS 1] bis [LOW PASS 6]	Das Blinkmuster ändert sich anhand des Basspegels.
[RANDOM1]	Das Blinkmuster ändert sich zufällig anhand von Tonpegel- und Tiefpassmodus.
[RANDOM2]	Das Blinkmuster ändert sich anhand des Tonpegelmodus.
[RANDOM3]	Das Blinkmuster ändert sich anhand des Tiefpassmodus.
<b>DISPLAY FX</b>	
[ON], [OFF]	Ein-/Ausschalten der MIXTRAX-Spezialeffekte.

Menüpunkt	Beschreibung
<b>CUT IN FX</b>	
[ON], [OFF]	Ein-/Ausschalten der MIXTRAX-Klangeffekte beim manuellen Umschalten von Tracks.

# Anschlüsse/Einbau

## Anschlüsse

Im Folgenden steht „NW“ für Netzwerkmodus und „STD“ für Standardmodus. Stellen Sie je nach den von Ihnen hergestellten Verbindungen den Lautsprechermodus auf Standardmodus (STD) oder Netzwerkmodus (NW) ein (Seite 5).

### Wichtig

- Wenn dieses Gerät in ein Fahrzeug eingebaut wird, das ein Zündschloss ohne ACC-Stellung (Stromversorgung über Starterbatterie) hat, und das rote Kabel nicht mit dem Anschluss verbunden wird, der die Betätigung des Zündschlüssels erkennt, kann dies zur Entladung der Batterie führen.



ACC-Stellung



Keine ACC-Stellung

- Die Verwendung dieses Geräts in anderen als den folgenden Bedingungen könnte zu einem Brand oder Funktionsstörungen führen.
  - Fahrzeuge mit 12-Volt-Batterie und negativer Erdung.
  - Wenn der Lautsprecherausgang von 4 Kanälen genutzt wird, verwenden Sie Lautsprecher mit über 50 W (maximaler Eingabewert) und 4 Ω bis 8 Ω (Impedanzwert). Verwenden Sie für dieses Gerät keine Lautsprecher mit Impedanzen von 1 Ω bis 3 Ω.
  - Wenn der Hecklautsprecherausgang von einem 2-Ω-Subwoofer genutzt wird, verwenden Sie Lautsprecher mit über 70 W (maximaler Eingabewert).

\* Zur Verbindungsmethode siehe den Abschnitt „Verbindungen“.

- Um Kurzschlüsse, Überhitzung oder Fehlfunktionen zu vermeiden, achten Sie darauf, die nachstehenden Anweisungen zu befolgen.
  - Unterbrechen Sie vor dem Einbau den Minuspol der Autobatterie.
  - Sichern Sie Kabel mit Kabelklemmen oder Klebeband. Wickeln Sie Klebeband um Kabel, die mit Metallteilen in Kontakt kommen, um die Kabel zu schützen.
  - Verlegen Sie alle Kabel mit einem Abstand zu beweglichen Teilen wie Schalthebel und Sitzschiene.
  - Verlegen Sie alle Kabel mit einem Abstand zu warmen Umgebungen, z. B. der Auslassöffnung der Heizung.
  - Verbinden Sie das gelbe Kabel nicht mit der Batterie, indem Sie es durch das Loch zum Motorraum führen.
  - Verkleiden Sie nicht angeschlossene Kabelanschlüsse mit Isolierband.
  - Kürzen Sie keine Kabel.
  - Durchschneiden Sie niemals die Isolierung des Stromkabels dieses Geräts, um weitere Geräte mit Strom zu versorgen. Die Strombelastbarkeit des Kabels ist begrenzt.
  - Verwenden Sie eine Sicherung mit dem vorgeschriebenen Sicherungswert.
  - Schließen Sie das negative Lautsprecherkabel niemals direkt an Masse an.
  - Binden Sie niemals die negativen Kabel mehrerer Lautsprecher zusammen.
- Wenn dieses Gerät eingeschaltet ist, werden Steuersignale durch das blauweiße Kabel gesendet. Schließen Sie dieses Kabel an der Systemfernbedienung eines externen

- Leistungsverstärkers oder an der Steuerklemme des Automatikantennenrelais des Fahrzeugs an (max. 300 mA 12 V Gleichspannung). Wenn das Fahrzeug eine Scheibenantenne besitzt, schließen Sie sie am Stromversorgungsanschluss für den Antennenverstärker an.
- Schließen Sie das blauweiße Kabel niemals am Stromanschluss eines externen Leistungsverstärkers an. Schließen Sie es auch niemals am Stromanschluss der Autoantenne an. Dadurch kann es zu Batterieentladung oder Funktionsstörungen kommen.
- Das schwarze Kabel ist das Massekabel. Massekabel für dieses Gerät und andere Geräte (insbesondere Hochstromprodukte wie Leistungsverstärker) müssen separat verlegt und angeschlossen werden. Andernfalls kann ein versehentliches Abziehen zu einem Brand oder Funktionsstörungen führen.
- Das am Produkt angebrachte grafische Symbol  bedeutet Gleichstrom.

## Dieses Gerät

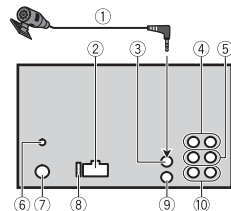

- 1 Mikrofon (3 m)
- 2 Stromkabeleingang
- 3 Mikrofoneingang
- 4 Hecklautsprecherausgang (STD) oder Lautsprecherausgang im mittleren Bereich (NW)

- 5 Frontlautsprecherausgang (STD) oder Lautsprecherausgang im hohen Bereich (NW)
- 6 Eingang für DAB-Antenne  
Um DAB-Signale zu empfangen, schließen Sie eine DAB-Antenne (AN-DAB1) (separat erhältlich) am Gerät an.
- 7 Antenneneingang
- 8 Sicherung (10 A)
- 9 Eingang für Kabelfernbedienung  
Hier kann ein festverdrahteter Fernbedienungsadapter angeschlossen werden (separat erhältlich).
- 10 Subwoofer-Ausgang

## Stromkabel

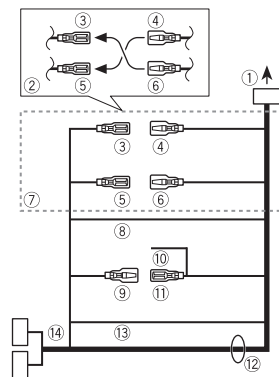

- 1 Zum Stromkabeleingang
- 2 Je nach Fahrzeugart kann die Funktion von 3 und 5 abweichen. Achten Sie in diesem Fall darauf, 4 an 5 und 6 an 3 anzuschließen.
- 3 Gelb  
Konstantspannung (oder Zündschlossstrom)
- 4 Gelb  
An der 12-V-Konstantspannungsbuchse anschließen.

- ⑤ Rot  
Zündschlossstrom (oder  
Konstantspannung)
- ⑥ Rot  
An der vom Zündschlüssel gesteuerten  
Buchse (12 V Gleichspannung)  
anschlließen.
- ⑦ Verbinden Sie die jeweils  
gleichfarbigen Kontakte miteinander.
- ⑧ Schwarz (Gehäuseerdung)
- ⑨ Blauweiß  
Die Polanordnung des ISO-Steckers  
variiert je nach Fahrzeugtyp. Verbinden  
Sie ⑨ und ⑩, wenn Pol 5 zur  
Antennensteuerung vorgesehen ist. Bei  
anderen Fahrzeugtypen dürfen ⑨ und  
⑩ keinesfalls verbunden werden.
- ⑩ Blauweiß  
An der Systemfernbedienungsbuchse  
des Leistungsverstärkers anschließen  
(max. 300 mA 12 V Gleichspannung).
- ⑪ Blauweiß  
An der Steuerklemme des  
Automatikantennenrelais anschließen  
(max. 300 mA 12 V Gleichspannung).
- ⑫ Lautsprecherkabel  
Weiß: Vorn links ⊕ (STD) oder hoher  
Bereich links ⊕ (NW)  
Schwarzweiß: Vorn links ⊖ (STD) oder  
hoher Bereich links ⊖ (NW)  
Grau: Vorn rechts ⊕ (STD) oder hoher  
Bereich rechts ⊕ (NW)  
Schwarzgrau: Vorn rechts ⊖ (STD) oder  
hoher Bereich rechts ⊖ (NW)  
Grün: Hinten links ⊕ (STD) oder  
mittlerer Bereich links ⊕ (NW)  
Schwarzgrün: Hinten links ⊖ (STD) oder  
mittlerer Bereich links ⊖ (NW)  
Violett: Hinten rechts ⊕ (STD) oder  
mittlerer Bereich rechts ⊕ (NW)  
Violett-schwarz: Hinten rechts ⊖ (STD)  
oder mittlerer Bereich rechts ⊖ (NW)
- ⑬ Orangeweiß  
Mit dem Beleuchtungssignal eines  
Autos verbinden.
- ⑭ ISO-Stecker

Bei einigen Fahrzeugen kann der ISO-Stecker in zwei Einheiten aufgeteilt sein. Achten Sie in diesem Fall darauf, die Verbindung mit beiden Einheiten herzustellen.

### HINWEISE

- Ändern Sie das Grundeinstellungsmenü dieses Geräts. Siehe [REAR-SP] (Seite 5). Der Subwoofer-Ausgang dieses Geräts ist monaural.
- Achten Sie bei Verwendung eines Subwoofers mit 2 Ω darauf, den Subwoofer am violetten und schwarzvioletten Kabel dieses Geräts anzuschließen. Schließen Sie nichts am grünen und schwarzgrünen Kabel an.

### Leistungsverstärker (separat erhältlich)

Stellen Sie diese Verbindungen her, wenn Sie den optionalen Verstärker verwenden.

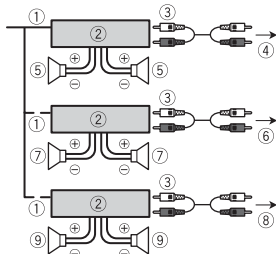

- ① Systemfernbedienung  
Am blauweißen Kabel anschließen.
- ② Leistungsverstärker (separat erhältlich)
- ③ Mit Cinch-Kabeln verbinden (separat erhältlich).
- ④ Zum Ausgang für die Hecklautsprecher (STD) oder Lautsprecherausgang im mittleren Bereich (NW)
- ⑤ Hecklautsprecher (STD) oder Lautsprecher im mittleren Bereich (NW)

- ⑥ Zum Ausgang für die Frontlautsprecher (STD) oder Lautsprecherausgang im hohen Bereich (NW)
- ⑦ Frontlautsprecher (STD) oder Lautsprecher im hohen Bereich (NW)
- ⑧ Zum Subwoofer-Ausgang
- ⑨ Subwoofer

### Einbau

#### ⚠ Wichtig

- Prüfen Sie alle Anschlüsse und Systeme vor dem endgültigen Einbau.
- Verwenden Sie keine nicht autorisierten Teile, da dies Funktionsstörungen verursachen kann.
- Wenden Sie sich an Ihren Händler, wenn der Einbau das Bohren von Löchern oder andere Modifikationen des Fahrzeugs erfordert.
- Bauen Sie dieses Gerät nicht dort ein, wo – es den Betrieb des Fahrzeugs stören kann.  
– es infolge plötzlichen Anhaltens eine Verletzung von Insassen verursachen kann.
- Der Halbleiterlaser wird beschädigt, wenn er sich überhitzt. Bauen Sie dieses Gerät mit einem Abstand zu warmen Umgebungen, z. B. der Auslassöffnung der Heizung, ein.
- Eine optimale Leistung wird erzielt, wenn das Gerät in einem Winkel von weniger als 60° eingebaut wird.
- Achten Sie, um eine ordnungsgemäße Wärmeableitung des Geräts sicherzustellen, beim Einbau darauf, reichlich Platz hinter der Rückwand des Geräts zu lassen und lose Kabel so aufzuwickeln, dass sie nicht die Lüftungsschlitze blockieren.

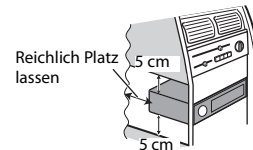

Reichlich Platz lassen

### Einbau in einer DIN-Halterung

- 1 Schieben Sie den mitgelieferten Montagerahmen in das Armaturenbrett.
- 2 Sichern Sie den Montagerahmen mit Hilfe eines Schraubendrehers, indem Sie die Metallung (90°) an ihren richtigen Platz biegen.

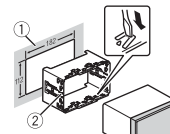

- ① Armaturenbrett
- ② Montagerahmen
- Stellen Sie sicher, dass das Gerät sicher an seinem Platz eingebaut ist. Ein instabiler Einbau kann Aussetzer oder andere Funktionsstörungen verursachen.

- 3 Bringen Sie den Klemmfansch an.

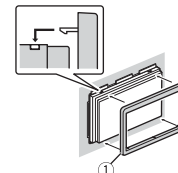

- ① Klemmfansch

## Wenn Sie nicht den mitgelieferten Montagerahmen verwenden

- 1 Ermitteln Sie die passende Position, bei der die Löcher des Befestigungswinkels und die Löcher an der Geräteseite aufeinandertreffen.

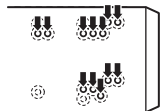

- 2 Ziehen Sie die Schrauben auf jeder Seite an.

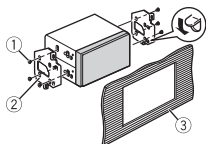

- 1 Schneidschraube (5 mm x 9 mm, nicht im Lieferumfang des Produkts)
- 2 Befestigungswinkel
- 3 Armaturenbrett oder Konsole

## Entfernen des (mit dem mitgelieferten Montagerahmen eingebauten) Geräts

- 1 Entfernen Sie den Klemmflansch.

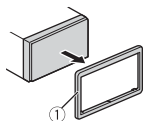

- 1 Klemmflansch

- Durch Entriegeln des Bedienfelds wird der Klemmflansch leichter zugänglich.

- 2 Schieben Sie die mitgelieferten Entnahmeschlüssel in beide Seiten des Geräts, bis sie mit einem Klicken einrasten.

- 3 Ziehen Sie das Gerät aus dem Armaturenbrett.

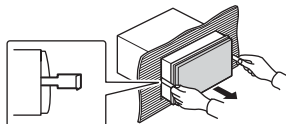

## Anbringen des Mikrofons

Das Mikrofon sollte direkt vor dem Fahrer in einer geeigneten Entfernung angebracht werden, um die Stimme klar aufzufangen.

### ⚠ VORSICHT

Es ist äußerst gefährlich, dem Mikrofonkabel zu erlauben, sich um die Lenksäule oder den Schalthebel zu wickeln. Achten Sie darauf, das Mikrofon so anzubringen, dass es das Fahren nicht behindert. Es wird empfohlen, zum Ordnen des Kabels die Klammern (separat erhältlich) zu verwenden.

### HINWEIS

Je nach Fahrzeugmodell ist das Mikrofonkabel eventuell zu kurz, wenn Sie dieses an der Sonnenblende montieren. Montieren Sie das Mikrofon in diesem Fall am Lenkrad.

## Anbringen an der Sonnenblende

- 1 Passen Sie das Mikrofonkabel in die Rille ein.

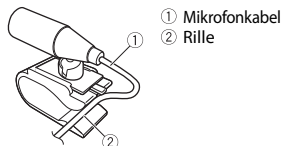

- 1 Mikrofonkabel
- 2 Rille

- 2 Bringen Sie die Mikrofonklemme an der Sonnenblende an. Das Herunterklappen der Sonnenblende verringert die Spracherkennungsrate.

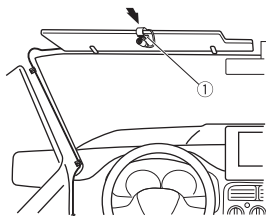

- 1 Mikrofonklemme

## Anbringen an der Lenksäule

- 1 Schieben Sie den Mikrofonsockel, um ihn von der Mikrofonklemme zu lösen.

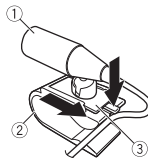

- 1 Mikrofon
- 2 Mikrofonklemme
- 3 Mikrofonsockel

- 2 Bringen Sie das Mikrofon an der Rückseite der Lenksäule an.

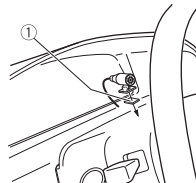

- 1 Doppelseitiges Klebeband

# Zusätzliche Informationen

## Fehlerbehebung

**Das Display kehrt automatisch zur normalen Anzeige zurück.**

- Es wurden etwa 30 Sekunden lang keine Bedienvorgänge ausgeführt.
- Führen Sie einen Bedienvorgang aus.

**Der Wiederholbereich ändert sich unerwartet.**

- Je nach Wiederholbereich kann sich der ausgewählte Bereich bei Auswahl eines anderen Ordners oder Tracks oder während des Vor-/Zurückspulens ändern.
- Wählen Sie den Wiederholbereich erneut aus.

**Ein Unterordner wird nicht wiedergegeben.**

- Unterordner können nicht wiedergegeben werden, wenn [FLD] (Ordnerwiederholung) ausgewählt ist.
- Wählen Sie einen anderen Wiederholbereich aus.

**Der Ton wird unterbrochen.**

- Sie verwenden ein Gerät wie z. B. ein Mobiltelefon, das hörbare Störungen verursachen kann.
- Vergrößern Sie den Abstand elektrischer Geräten, die möglicherweise die Störung verursachen, zum Gerät.

**Der Ton von der Bluetooth-Audioquelle wird nicht wiedergegeben.**

- Auf einem über Bluetooth verbundenen Mobiltelefon wird ein Anruf getätigt.
- Nach Beenden des Anrufs wird der Ton wiedergegeben.

- Es wird gerade ein über Bluetooth verbundenes Mobiltelefon bedient.
- Stellen Sie die Nutzung des Mobiltelefons ein.
- Nach einem mit einem über Bluetooth verbundenen Mobiltelefon getätigten Anruf wird die Verbindung zwischen dem Gerät und dem Mobiltelefon nicht korrekt hergestellt.
- Stellen Sie erneut eine Bluetooth-Verbindung zwischen dem Gerät und dem Mobiltelefon her.

## Fehlermeldungen

### Allgemeines

#### AMP ERROR

- Betriebsstörung des Geräts oder falsche Lautsprecherverbindung.
- Die Schutzschaltung ist aktiviert.
- Überprüfen Sie die Lautsprecherverbindung.
- Schalten Sie die Zündung OFF und dann wieder ON. Sollte die Meldung weiter angezeigt werden, wenden Sie sich zur Unterstützung an Ihren Händler oder eine Pioneer-Kundendienststelle.

#### NO XXXX (beispielsweise NO TITLE)

- Es gibt keine eingebetteten Textinformationen.
- Schalten Sie die Anzeige um oder spielen Sie einen anderen Track/eine andere Datei.

### DAB-Tuner

#### ANTENNA ERROR

- Falsche Antennenverbindung.
- Überprüfen Sie die Antennenverbindung.

- Schalten Sie die Zündung AUS und dann wieder EIN. Sollte die Meldung weiter angezeigt werden, wenden Sie sich zur Unterstützung an Ihren Händler oder eine Pioneer-Kundendienststelle.

### CD-Player

#### ERROR-07, 11, 12, 17, 30

- Die Disc ist verschmutzt.
- Reinigen Sie die Disc.
- Die Disc ist verkratzt.
- Wechseln Sie die Disc aus.

#### ERROR-07, 10, 11, 12, 15, 17, 30, A0

- Es liegt ein elektrischer oder mechanischer Fehler vor.
- Schalten Sie die Zündung AUS und wieder EIN und dann wieder zum CD-Player zurück.

#### ERROR-15

- Die eingelegte Disc ist leer.
- Wechseln Sie die Disc aus.

#### ERROR-23

- Nicht unterstütztes CD-Format.
- Wechseln Sie die Disc aus.

#### FORMAT READ

- Nach dem Wiedergabestart ist der Ton manchmal erst nach einer Verzögerung zu hören.
- Warten Sie, bis die Meldung erlischt und Sie den Ton hören.

#### NO AUDIO

- Die eingelegte Disc enthält keine abspielbaren Dateien.
- Wechseln Sie die Disc aus.

#### SKIPPED

- Die eingelegte Disc enthält DRM-geschützte Dateien (digitale Rechteverwaltung).
- Die geschützten Dateien werden übersprungen.

#### PROTECT

- Sämtliche Dateien auf der eingelegten Disc sind DRM-geschützt (digitale Rechteverwaltung).
- Wechseln Sie die Disc aus.

### USB-Gerät/iPod

#### FORMAT READ

- Nach dem Wiedergabestart ist der Ton manchmal erst nach einer Verzögerung zu hören.
- Warten Sie, bis die Meldung erlischt und Sie den Ton hören.

#### NO AUDIO

- Es sind keine Musiktitel vorhanden.
- Übertragen Sie die Audiodateien an das USB-Gerät und schließen Sie es an.
- Auf dem angeschlossenen USB-Gerät ist die Sicherheitsfunktion aktiviert.
- Folgen Sie den Anweisungen des USB-Geräts, um die Sicherheitsfunktion zu deaktivieren.

#### SKIPPED

- Das angeschlossene USB-Gerät enthält DRM-geschützte Dateien (digitale Rechteverwaltung).
- Die geschützten Dateien werden übersprungen.

#### PROTECT

- Sämtliche Dateien auf dem angeschlossenen USB-Gerät sind DRM-geschützt (digitale Rechteverwaltung).
- Wechseln Sie das USB-Gerät aus.

#### N/A USB

- Das angeschlossene USB-Gerät wird von diesem Gerät nicht unterstützt.
- Trennen Sie Ihr Gerät ab und ersetzen Sie es durch ein kompatibles USB-Gerät.

## HUB ERROR

- Das über einen USB-Hub angeschlossene USB-Gerät wird von diesem Gerät nicht unterstützt.
- Schließen Sie das USB-Gerät über ein USB-Kabel an diesem Gerät an.

## CHECK USB

- Der USB-Anschluss oder das USB-Kabel wurde kurzgeschlossen.
- Vergewissern Sie sich, dass der USB-Anschluss oder das USB-Kabel nicht eingeklemmt oder beschädigt ist.
- Das angeschlossene USB-Gerät hat einen höheren als den maximal zulässigen Stromverbrauch.
- Trennen Sie das USB-Gerät ab und verwenden Sie es nicht. Schalten Sie die Zündung AUS und dann wieder auf ACC oder EIN. Schließen Sie nur kompatible USB-Geräte an.
- Der iPod funktioniert ordnungsgemäß, wird aber nicht geladen.
- Vergewissern Sie sich, dass kein Kurzschluss des iPod-Kabels vorliegt (z. B. durch Einklemmen zwischen Metallgegenständen). Schalten Sie nach dem Überprüfen die Zündung AUS und wieder EIN, oder trennen Sie den iPod ab und schließen Sie ihn wieder an.

## ERROR-19

- Kommunikation fehlgeschlagen.
- Führen Sie einen der folgenden Bedienvorgänge aus, und kehren Sie dann zur USB-Quelle zurück.
- Schalten Sie die Zündung AUS und wieder EIN.
- Trennen Sie das USB-Gerät ab.
- Schalten Sie auf eine andere Quelle um.
- iPod-Störung.
- Trennen Sie das Kabel vom iPod. Schließen Sie, sobald auf dem iPod das

Hauptmenü angezeigt wird, den iPod erneut an und setzen Sie ihn zurück.

## ERROR-23

- Das USB-Gerät wurde nicht ordnungsgemäß formatiert.
- Formatieren Sie das USB-Gerät mit FAT12, FAT16 oder FAT32.

## ERROR-16

- Die iPod-Firmware ist veraltet.
- Aktualisieren Sie die iPod-Version.
- iPod-Störung.
- Trennen Sie das Kabel vom iPod. Schließen Sie, sobald auf dem iPod das Hauptmenü angezeigt wird, den iPod erneut an und setzen Sie ihn zurück.

## STOP

- Auf der aktuellen Liste befinden sich keine Musiktitel.
- Wählen Sie eine Liste aus, die Musiktitel enthält.

## NOT FOUND

- Keine entsprechenden Musiktitel gefunden.
- Übertragen Sie Musiktitel an den iPod.

## NO BT DEVICE GO TO BT MENU TO REGISTER

- Es wurde kein Bluetooth-Gerät gefunden.
- Verbinden Sie dieses Gerät und iPod über Bluetooth (Seite 9).

## CONN. FAILED PRESS BAND KEY TO RETRY

- Die Bluetooth-Verbindung mit iPod ist fehlgeschlagen.
- Drücken Sie **BAND/ ↵**, um erneut eine Verbindung herzustellen.

## DISCONNECTED PRESS BAND KEY TO RETRY

- Die Bluetooth-Verbindung mit iPod ist fehlgeschlagen.

– Drücken Sie **BAND/ ↵**, um erneut eine Verbindung herzustellen.

## Bluetooth-Gerät

### ERROR-10

- Ausfall der Spannungsversorgung des Bluetooth-Moduls des Geräts.
- Schalten Sie die Zündung AUS und dann wieder auf ACC oder EIN.

## Apps

### NO BT DEVICE GO TO BT MENU TO REGISTER

- Es wurde kein Bluetooth-Gerät gefunden.
- Verbinden Sie dieses Gerät und das andere Gerät über Bluetooth (Seite 9).

### CONN. FAILED PRESS BAND KEY TO RETRY

- Die Bluetooth-Verbindung ist fehlgeschlagen.
- Drücken Sie **BAND/ ↵**, um erneut eine Verbindung herzustellen.

### DISCONNECTED PRESS BAND KEY TO RETRY

- Die Bluetooth-Verbindung ist fehlgeschlagen.
- Drücken Sie **BAND/ ↵**, um erneut eine Verbindung herzustellen.

### CHECK APP

- Die Verbindung mit der Anwendung ist fehlgeschlagen.
- Folgen Sie den auf dem Bildschirm gezeigten Anweisungen.

### START UP APP

- Die Anwendung wird noch nicht ausgeführt.
- Bedienen Sie das mobile Gerät, um die Anwendung zu starten.

## Spotify

### NO BT DEVICE GO TO BT MENU TO REGISTER

- Es wurde kein Bluetooth-Gerät gefunden.
- Verbinden Sie dieses Gerät und das andere Gerät über Bluetooth (Seite 9).

### CONN. FAILED PRESS BAND KEY TO RETRY

- Die Bluetooth-Verbindung ist fehlgeschlagen.
- Drücken Sie **BAND/ ↵**, um erneut eine Verbindung herzustellen.

### CHECK APP PRESS BAND KEY TO RETRY

- Die Verbindung mit der Spotify-Anwendung ist fehlgeschlagen.
- Drücken Sie **BAND/ ↵**, um erneut eine Verbindung herzustellen.

### DISCONNECTED PRESS BAND KEY TO RETRY

- Die Bluetooth-Verbindung wurde unterbrochen.
- Drücken Sie **BAND/ ↵**, um erneut eine Verbindung herzustellen.

### CHECK APP

- Die Verbindung mit der Spotify-Anwendung ist fehlgeschlagen.
- Folgen Sie den auf dem Bildschirm gezeigten Anweisungen.

## Handhabungsrichtlinien

### Discs und Player

- Verwenden Sie ausschließlich Discs, die eines der beiden folgenden Logos tragen.



- Verwenden Sie 12-cm-Discs.

- Verwenden Sie ausschließlich herkömmliche, runde Discs.
- Die folgenden Disc-Typen können nicht mit diesem Gerät verwendet werden:
  - DualDiscs
  - 8-cm-Discs: Versuche, solche Discs mit einem Adapter zu verwenden, können zu Funktionsstörungen des Geräts führen.
  - Ungewöhnlich geformte Discs
  - Andere Discs als CDs
  - Beschädigte Discs, darunter solche mit Rissen, Abplatzern oder Verwellungen
  - CD-R/RW-Discs mit nicht abgeschlossener Aufzeichnung
- Beschreiben Sie die Oberfläche der Discs nicht und behandeln Sie sie nicht mit Chemikalien.
- Wischen Sie CDs zum Reinigen mit einem weichen Tuch von der Mitte nach außen hin ab.
- Kondensation kann die Leistung des Players vorübergehend beeinträchtigen. Warten Sie ungefähr eine Stunde, bis die Anpassung an eine wärmere Temperatur erfolgt ist. Wischen Sie außerdem feuchte Discs mit einem weichen Tuch ab.
- Bei Verwendung von bedruckbaren Discs beachten Sie die Anleitung und die Warnhinweise der Discs. Je nach Disc kann es sein, dass sie sich nicht einlegen und auswerfen lässt. Die Verwendung solcher Discs kann zu einer Beschädigung dieses Geräts führen.
- Bringen Sie auf den Discs keine handelsüblichen Etiketten oder anderen Materialien an.
  - Die Discs können sich verformen und dadurch nicht mehr abspielbar sein.
  - Die Etiketten können sich während der Wiedergabe lösen und das Auswerfen der Discs verhindern, was zu einer Beschädigung des Geräts führen kann.

## USB-Speichergerät

- Verbindungen über USB-Hubs werden nicht unterstützt.
- Sorgen Sie vor der Fahrt für eine sichere Befestigung des USB-Speichergeräts. Lassen Sie das USB-Speichergerät nicht auf den Boden fallen, wo es unter dem Brems- oder Gaspedal eingeklemmt werden könnte.
- Je nach USB-Speichergerät können die folgenden Probleme auftreten.
  - Die Bedienung kann unterschiedlich sein.
  - Möglicherweise wird das Speichergerät nicht erkannt.
  - Möglicherweise werden Dateien nicht richtig wiedergegeben.
  - Das Gerät kann Störgeräusche verursachen, wenn Sie Radio hören.

## iPod

- Bewahren Sie den iPod nicht an Orten mit hohen Temperaturen auf.
- Sorgen Sie für eine sichere Befestigung des iPods während der Fahrt. Lassen Sie den iPod nicht auf den Boden fallen, wo er unter dem Brems- oder Gaspedal eingeklemmt werden könnte.
- Die Einstellungen des iPods, z. B. Equalizer und Wiedergabewiederholung, ändern sich beim Anschließen des iPods an das Gerät automatisch. Wenn der iPod vom Gerät getrennt wird, kehren diese Einstellungen wieder in ihren ursprünglichen Zustand zurück.
- Auf dem iPod gespeicherter inkompatibler Text wird vom Gerät nicht angezeigt.

## Kompatibilität komprimierter Audioformate

- Nur die ersten 32 Zeichen können als Dateiname (einschließlich Dateierweiterung) oder Ordnernamen angezeigt werden.
- Je nach der zur Codierung von WMA-Dateien verwendeten Anwendung kann es sein, dass das Gerät nicht richtig arbeitet.
- Bei Audiodateien mit eingebetteten Bildern oder bei auf einem USB-Gerät mit komplexer Ordnerstruktur gespeicherten Audiodateien kann sich geringfügig der Beginn der Wiedergabe verzögern.
- Zur Anzeige auf diesem Gerät sollte russischer Text in einem der folgenden Zeichensätze codiert sein:
  - Unicode (UTF-8, UTF-16)
  - Ein anderer Zeichensatz als Unicode, der in einer Windows-Umgebung verwendet wird und in den Sprachoptionen auf Russisch eingestellt ist

### VORSICHT

- Pioneer kann nicht die Kompatibilität mit allen USB-Massenspeichergeräten gewährleisten und übernimmt keine Verantwortung für eventuelle Datenverluste auf Media-Playern, Smartphones oder anderen Geräten, die zusammen mit diesem Produkt verwendet werden.
- Bewahren Sie Discs oder USB-Speichergeräte nicht an Orten auf, an denen hohe Temperaturen herrschen können.

## WMA-Dateien

Dateierweiterung	.wma
------------------	------

Bitrate	48 Kbit/s bis 320 Kbit/s (CBR), 48 Kbit/s bis 384 Kbit/s (VBR)
Abtastfrequenz	32 kHz, 44,1 kHz, 48 kHz
Windows Media™ Audio Professional, Lossless, Voice/DRM Stream/Stream mit Video	Nicht kompatibel

## MP3-Dateien

Dateierweiterung	.mp3
Bitrate	8 Kbit/s bis 320 Kbit/s (CBR), VBR
Abtastfrequenz	8 kHz bis 48 kHz (32 kHz, 44,1 kHz, 48 kHz zur Emphase)
Kompatible ID3-Tag-Version	1.0, 1.1, 2.2, 2.3, 2.4 (ID3-Tag-Version 2.x erhält Vorrang vor Version 1.x.)
M3u-Wiedergabeliste	Nicht kompatibel
MP3i (MP3 interaktiv), mp3 PRO	Nicht kompatibel

## WAV-Dateien

- WAV-Dateiformate können nicht über MTP verbunden werden.

Dateierweiterung	.wav
Quantisierungsbits	8 und 16 (LPCM), 4 (MS ADPCM)
Abtastfrequenz	16 kHz bis 48 kHz (LPCM), 22,05 kHz und 44,1 kHz (MS ADPCM)

## AAC-Dateien

Kompatibles Format	AAC codiert von iTunes
Dateierweiterung	.m4a
Abtastfrequenz	11,025 kHz bis 48 kHz
Übertragungsrate	16Kbit/s bis 320 Kbit/s, VBR

Apple Lossless	Nicht kompatibel
Im iTunes Store erworbene AAC-Datei (Dateierweiterung .m4p)	Nicht kompatibel

## FLAC-Dateien

- FLAC-Dateiformate können nicht über MTP verbunden werden.
- Je nach Codierer kann es sein, dass FLAC-Dateien nicht abspielbar sind.

Dateierweiterung	.flac
Abtastfrequenz	8/11,025/12/16/22,05/24/32/44,1/48/96 kHz
Quantisierungsbitrate	16/24-Bit
Kanalmodus	1/2-Kanal

## Disc

- Ungeachtet der Länge der Leerstellen, die die Originalaufnahme zwischen den einzelnen Musiktiteln aufweist, wird bei der Wiedergabe von komprimierten Audio-Discs stets eine kurze Pause zwischen den Titeln eingefügt.

Abspielbare Ordnerstruktur	Bis zu acht Ebenen (Praktikabel sind weniger als zwei Ebenen.)
Abspielbare Ordner	Bis zu 99
Abspielbare Dateien	Bis zu 999
Dateisystem	ISO 9660 Stufe 1 und 2, Romeo, Joliet
Multi-Session-Wiedergabe	Kompatibel
Datenübertragung im Paketverfahren	Nicht kompatibel

## USB-Gerät

- Der Beginn der Wiedergabe von auf einem USB-Gerät mit komplexer Ordnerstruktur gespeicherten Audiodateien kann sich geringfügig verzögern.

Abspielbare Ordnerstruktur	Bis zu acht Ebenen (Praktikabel sind weniger als zwei Ebenen.)
Abspielbare Ordner	Bis zu 1 500
Abspielbare Dateien	Bis zu 15 000
Wiedergabe von urheberrechtlich geschützten Dateien	Nicht kompatibel
Partitioniertes USB-Gerät	Es kann nur die erste Partition wiedergegeben werden.

## iPod-Kompatibilität

Dieses Gerät unterstützt nur die folgenden iPod-Modelle. Die unterstützten iPod-Softwareversionen sind nachstehend aufgelistet. Ältere Versionen werden ggf. nicht unterstützt.

- Hergestellt für
- iPod touch (1. bis 6. Generation)
  - iPod classic
  - iPod mit Videofunktion
  - iPod nano (1. bis 7. Generation)
  - iPhone 6s
  - iPhone 6s Plus
  - iPhone 6
  - iPhone 6 Plus
  - iPhone 5s
  - iPhone 5c
  - iPhone 5
  - iPhone 4s
  - iPhone 4
  - iPhone 3GS
  - iPhone 3G
  - iPhone

- Die Bedienung kann sich je nach Generation und/oder Softwareversion des iPods unterscheiden.
- Benutzer eines iPods mit Lightning-Anschluss sollten das Lightning-auf-USB-Kabel verwenden (im Lieferumfang des iPods enthalten).

- Benutzer eines iPods mit Dock-Anschluss sollten das CD-IU51 verwenden. Einzelheiten erfahren Sie bei Ihrem Fachhändler.
- Informationen zur Datei-/Formatkompatibilität finden Sie in den iPod-Handbüchern.
- Hörbücher, Podcast: Kompatibel

## ⚠ VORSICHT

Pioneer übernimmt keine Haftung für den Verlust von iPod-Daten, auch dann nicht, wenn der Verlust der betreffenden Daten während der Verwendung dieses Geräts aufgetreten ist.

## Reihenfolge von Audiodateien

Der Benutzer kann mit diesem Gerät keine Ordernummern zuweisen und auch nicht die Wiedergabereihenfolge festlegen. Die Reihenfolge der Audiodateien richtet sich nach dem angeschlossenen Gerät. Beachten Sie, dass sich auf einem USB-Gerät befindliche versteckte Dateien nicht abspielen lassen.

## Beispielstruktur

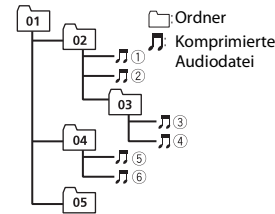

Level 1 Level 2 Level 3 Level 4

01 bis 05: Ordernummer  
① bis ⑥: Wiedergabereihenfolge

## Russische Zeichentabelle

D: C	D: C	D: C
А: А	Б: Б	В: В
Г: Г	Д: Д	Е: Е, Ё
Ж: Ж	З: З	И: И, Ъ
К: К	Л: Л	М: М
Н: Н	О: О	П: П
Р: Р	С: С	Т: Т
У: У	Ф: Ф	Х: Х
Ц: Ц	Ч: Ч	Ш: Ш, Щ
Ъ: Ъ	Ы: Ы	Ь: Ь
Э: Э	Ю: Ю	Я: Я

D: Anzeige C: Zeichen

## Urheberrechte und Marken

### Bluetooth

Die Bluetooth<sup>®</sup>-Wortmarke und -Logos sind eingetragene Marken der Bluetooth SIG, Inc. Jede Nutzung dieser Marken durch die PIONEER CORPORATION erfolgt unter entsprechender Lizenz. Andere Marken und Markennamen sind das Eigentum ihrer jeweiligen Inhaber.

### iTunes

Apple und iTunes sind Marken von Apple Inc., eingetragen in den USA und anderen Ländern.

### WMA

Windows Media ist eine eingetragene Marke oder eine Marke der Microsoft



Corporation in den USA und/oder anderen Ländern.

Dieses Produkt enthält Technologie, die Eigentum der Microsoft Corporation ist und nicht ohne Lizenz von Microsoft Licensing, Inc. vertrieben werden darf.

#### FLAC

Urheberrecht © 2000-2009 Josh Coalson  
Urheberrecht © 2011-2014 Xiph.Org Foundation

Weitergabe und Nutzung in Quell- und Binärform, mit oder ohne Änderungen, sind erlaubt, sofern die folgenden Bedingungen erfüllt sind:

- Bei der Weitergabe von Quellcode muss dieser den vorstehenden Urheberrechtshinweis, diese Liste der Bedingungen und den folgenden Haftungsausschluss enthalten.

- Bei der Weitergabe in Binärform müssen der vorstehende Urheberrechtshinweis, diese Liste der Bedingungen und der folgende Haftungsausschluss in der Dokumentation und/oder andere mit der Ausgabe zur Verfügung gestellte Materialien angegeben werden.

- Ohne besondere schriftliche Genehmigung dürfen weder der Name der Xiph.org Foundation noch die Namen ihrer Mitwirkenden verwendet werden, um von dieser Software abgeleitete Produkte befürwortend zu unterstützen oder zu bewerben.

DIESE SOFTWARE WIRD VON DEN URHEBERRECHTSINHABERN UND MITWIRKENDEN IN IHRER VORLIEGENDEN FORM UND OHNE JEGLICHE AUSDRÜCKLICHE ODER KONKLUDENTE GEWÄHRLEISTUNG ZUR VERFÜGBARKEIT GESTELLT, EINSCHLIESSLICH OHNE BESCHRÄNKUNG DIE KONKLUDENTE GEWÄHRLEISTUNG DER MARKTGÄNGIGKEIT UND DER VERWENDBARKEIT FÜR EINEN BESTIMMTEN ZWECK. DIE FOUNDATION ODER DIE MITWIRKENDEN HAFTEN

KEINESFALLS FÜR DIREKTE, INDIKRETE, BEILÄUFIG ENTSTANDENE, BESONDERE, STRAFRECHTLICHE ODER FOLGESCHÄDEN (EINSCHLIESSLICH OHNE BESCHRÄNKUNG VERSCHAFFEN VON ERSATZGÜTERN ODER -DIENSTLEISTUNGEN, VERLUST DER NUTZUNGSFÄHIGKEIT, DATEN- ODER GEWINNVERLUST ODER BETRIEBSUNTERBRECHUNG), GLEICHGÜLTIG, WIE DIESE VERURSACHT WURDEN UND WELCHER HAFTUNGSTHEORIE SIE UNTERLIEGEN, OB BEI VERTRAGS-, BEI VERSCHULDENSUNABHÄNGIGER HAFTUNG ODER DURCH UNERLAUBTE HANDLUNG (EINSCHLIESSLICH FAHRLÄSSIGKEIT ODER AUF ANDEREM WEGE), GLEICHGÜLTIG, WIE SIE DURCH DIE BENUTZUNG DIESER SOFTWARE ENTSTANDEN SEIN MÖGEN. DIES GILT AUCH DANN, WENN AUF DIE MÖGLICHKEIT EINES SOLCHEN SCHADENS HINGEWIESEN WURDE.

#### iPod & iPhone

iPhone, iPod, iPod classic, iPod nano und iPod touch sind in den USA sowie in anderen Ländern eingetragene Marken von Apple Inc. Lightning ist eine Marke der Apple Inc. Die Kennzeichnungen „Made for iPod“ und „Made for iPhone“ bedeuten, dass ein elektronisches Zubehörteil spezifisch zum Anschluss an ein iPod oder iPhone konstruiert wurde und entsprechend vom Entwickler als die Leistungsstandards von Apple erfüllend zertifiziert wurde. Apple übernimmt keine Verantwortung für die richtige Funktion dieses Geräts oder seine Erfüllung von Sicherheitsoder anderen Vorschriften. Bitte beachten Sie, dass der Gebrauch dieses Zubehörteils in Verbindung mit einem iPod oder iPhone die drahtlose Leistung beeinträchtigen kann.

#### Android & Google Play

Android, Google Play und der Google Play-Logo sind Warenzeichen von Google Inc.

#### MIXTRAX

MIXTRAX ist eine Marke der PIONEER CORPORATION.

#### Spotify®

SPOTIFY und das Spotify-Logo sind eingetragene Warenzeichen von Spotify AB. Soweit vorhanden, sind kompatible digitale Mobilgeräte und ein Premium-Abonnement erforderlich; Informationen dazu finden Sie unter <https://www.spotify.com>.

#### T-Kernel 2.0

Dieses Produkt verwendet den Quellcode von T-Kernel 2.0 unter T-Lizenz 2.0, gewährt vom T-Engine-Forum ([www.tron.org](http://www.tron.org)).

#### MP3

Copyright (C) 1998-2009 PacketVideo

Lizenziert unter der Apache-Lizenz, Version 2.0 (die „Lizenz“); Sie dürfen diese Datei nur in Übereinstimmung mit der Lizenz nutzen.

Eine Kopie der Lizenz erhalten Sie unter

<http://www.apache.org/licenses/LICENSE-2.0>

Soweit nicht anders von geltendem Recht vorgeschrieben oder schriftlich vereinbart, wird die unter der Lizenz vertriebene Software im IST-ZUSTAND OHNE GEWÄHRLEISTUNGEN ODER BEDINGUNGEN JEDER ART, seien sie ausdrücklich oder stillschweigend, vertrieben.

Einzelheiten zu Genehmigungen und Einschränkungen gemäß der Lizenz sind in der Lizenz aufgeführt.

## Technische Daten

### Allgemeines

Stromspannung: 14,4 V Gleichspannung (Toleranz 10,8 V bis 15,1 V)

Erdungssystem: Negativ

Maximale Leistungsaufnahme: 10,0 A

Abmessungen (B × H × T):

DIN

Gehäuse: 178 mm × 100 mm × 165 mm

Frontfläche: 188 mm × 118 mm × 15 mm

D

Gehäuse: 178 mm × 100 mm × 165 mm

Frontfläche: 170 mm × 96 mm × 16 mm

Gewicht: 1,3 kg

### Audio

Maximale Ausgangsleistung:

- 50 W × 4 ch/4 Ω (wenn ohne Subwoofer)
- 50 W × 2 ch/4 Ω + 70 W × 1 ch/2 Ω (für Subwoofer)

Dauer-Ausgangsleistung:

22 W × 4 (50 Hz bis 15 000 Hz, 5 % THD, bei 4-Ω-Last, beide Kanäle betrieben)

Lastimpedanz: 4 Ω (4 Ω bis 8 Ω (2 Ω für 1 Kan.) zulässig)

Maximaler Preout-Ausgangspegel: 2,0 V

Equalizer (Grafischer 13-Band-Equalizer):  
Frequenz: 50 Hz/80 Hz/125 Hz/200 Hz/315 Hz/500 Hz/800 Hz/1,25 kHz/2 kHz/3,15 kHz/5 kHz/8 kHz/12,5 kHz  
Verstärkung: ±12 dB (Inkrement 2 dB)

Hochpassfilter (Standardmodus):

Frequenz: 50 Hz/63 Hz/80 Hz/100 Hz/125 Hz/160 Hz/200 Hz  
Steilheit: -6 dB/Okt., -12 dB/Okt., -18 dB/Okt., -24 dB/Okt., OFF

Subwoofer/Tiefpassfilter (Standardmodus):

Frequenz: 50 Hz/63 Hz/80 Hz/100 Hz/  
125 Hz/160 Hz/200 Hz  
Steilheit: -6 dB/Okt., -12 dB/Okt., -18  
dB/Okt., -24 dB/Okt., OFF  
Verstärkung: +10 dB bis -24 dB  
(Inkrement 1 dB)  
Phase: Normal/Gegen  
Lautsprecherpegel (Standardmodus):  
+10 dB bis -24 dB (Inkrement 1 dB)  
Laufzeitkorrektur (Standardmodus):  
0 cm bis 350 cm (2,5 cm/Inkrement)  
Bassverstärkung (Standardmodus):  
Verstärkung: +12 dB bis 0 dB  
Hochpassfilter (HIGH) (Standardmodus):  
Frequenz: 1,25 kHz/1,6 kHz/2 kHz/2,5  
kHz/3,15 kHz/4 kHz/5 kHz/6,3 kHz/8  
kHz/10 kHz/12,5 kHz  
Steilheit: -6 dB/Okt., -12 dB/Okt., -18  
dB/Okt., -24 dB/Okt.  
Hochpassfilter (MID) (Netzwerkmodus):  
Frequenz: 25 Hz/31,5 Hz/40 Hz/50 Hz/  
63 Hz/80 Hz/100 Hz/125 Hz/160 Hz/  
200 Hz/250 Hz  
Steilheit: -6 dB/Okt., -12 dB/Okt., -18  
dB/Okt., -24 dB/Okt., OFF  
Tiefpassfilter (MID) (Netzwerkmodus):  
Frequenz: 1,25 kHz/1,6 kHz/2 kHz/2,5  
kHz/3,15 kHz/4 kHz/5 kHz/6,3 kHz/8  
kHz/10 kHz/12,5 kHz  
Steilheit: -6 dB/Okt., -12 dB/Okt., -18  
dB/Okt., -24 dB/Okt., OFF  
Subwoofer (Netzwerkmodus):  
Frequenz: 25 Hz/31,5 Hz/40 Hz/50 Hz/  
63 Hz/80 Hz/100 Hz/125 Hz/160 Hz/  
200 Hz/250 Hz  
Steilheit: -12 dB/Okt., -18 dB/Okt., -24  
dB/Okt., -30 dB/Okt., -36 dB/Okt., OFF  
Verstärkung: +10 dB bis -24 dB  
(Inkrement 1 dB)  
Phase: Normal/Gegen  
Lautsprecherpegel (Netzwerkmodus):  
+10 dB bis -24 dB (Inkrement 1 dB)  
Laufzeitkorrektur (Netzwerkmodus):  
0 cm bis 350 cm (2,5 cm/Inkrement)  
Bassverstärkung (Netzwerkmodus):  
Verstärkung: +12 dB bis 0 dB

## CD-Player

System: Compact-Disc-Audiosystem  
Verwendbare Discs: Compact Disc  
Signal-Rauschabstand: 94 dB (1 kHz) (IEC-  
A-Netz)  
Anzahl der Kanäle: 2 (Stereo)  
MP3-Decodierformat: MPEG-1 & 2 Audio  
Layer 3  
WMA-Decodierformat: Vers. 7, 7.1, 8, 9, 10,  
11 (2-Kanal-Audio) (Windows Media  
Player)  
AAC-Decodierformat MPEG-4 AAC (nur  
iTunes-codiert) (Vers. 10.6 und  
niedriger)  
WAV-Signalformat: Lineare PCM & MS  
ADPCM (nicht komprimiert)

## USB

USB-Standard-Spezifikation: USB 2.0 Full  
Speed  
Maximale Leistungsaufnahme: 1 A  
USB Protokoll:  
MSC (Massenspeicher-Klasse)  
MTP (Media Transfer Protocol)  
AOA (Android Open Accessory) 2.0  
Dateisystem: FAT12, FAT16, FAT32  
MP3-Decodierformat: MPEG-1 & 2 Audio  
Layer 3  
WMA-Decodierformat: Vers. 7, 7.1, 8, 9, 10,  
11 (2-Kanal-Audio) (Windows Media  
Player)  
AAC-Decodierformat MPEG-4 AAC (nur  
iTunes-codiert) (Vers. 10.6 und  
niedriger)  
FLAC-Decodierformat: Vers. 1.3.0 (Free  
Lossless Audio Codec)  
WAV-Signalformat: Lineare PCM & MS  
ADPCM (nicht komprimiert)

## FM-Tuner

Frequenzbereich: 87,5 MHz bis 108,0 MHz  
Nutzeempfindlichkeit: 11 dBf (1,0 µV/75 Ω,  
Mono, Signal-Rauschabstand: 30 dB)  
Signal-Rauschabstand: 72 dB (IEC-A-Netz)

## MW-Tuner

Frequenzbereich: 531 kHz bis 1 602 kHz  
Nutzeempfindlichkeit: 25 µV (Signal-  
Rauschabstand: 20 dB)  
Signal-Rauschabstand: 62 dB (IEC-A-Netz)

## LW-Tuner

Frequenzbereich: 153 kHz bis 281 kHz  
Nutzeempfindlichkeit: 28 µV (Signal-  
Rauschabstand: 20 dB)  
Signal-Rauschabstand: 62 dB (IEC-A-Netz)

## DAB-Tuner

Frequenzbereich (Band III): 174,928 MHz  
bis 239,200 MHz (5 A bis 13 F)  
Frequenzbereich (L-Band): 1 452,960 MHz  
bis 1 490,624 MHz (LA bis LW)  
Nutzeempfindlichkeit (Band III): -100 dBm  
Nutzeempfindlichkeit (L-Band): -100 dBm  
Signal-Rauschabstand: 85 dB

## Bluetooth

Version: Bluetooth-3.0-zertifiziert  
Ausgangsleistung: maximal +4 dBm  
(Leistungsklasse 2)  
Frequenzband/-bänder: 2 400 MHz bis  
2 483,5 MHz  
Bluetooth-Profile:  
GAP (Generic Access Profile)  
SDAP (Service Discovery Application  
Profile)  
HFP (Hands Free Profile) 1.6  
PBAP (Phone Book Access Profile)  
A2DP (Advanced Audio Distribution  
Profile)  
AVRCP (Audio/Video Remote Control  
Profile) 1.5  
SPP (Serial Port Profile) 1.1

## HINWEIS

Änderungen der technischen Daten und  
des Designs vorbehalten.



# Inhoud

Vóór u begint .....	2
Aan de slag .....	3
Digital Audio Broadcasting (DAB).....	5
Radio.....	6
Cd/USB/iPod/AUX .....	7
Bluetooth .....	9
App-modus .....	11
Spotify® .....	12
Pioneer ARC APP gebruiken.....	13
Audio-instellingen .....	14
Instellingen .....	15
FUNCTION-instellingen.....	15
AUDIO-instellingen .....	16
SYSTEM-instellingen.....	18
ILLUMINATION-instellingen .....	19
MIXTRAX-instellingen.....	20
Verbindingen/installatie.....	21
Aanvullende informatie .....	24

## Over deze handleiding:

- In de volgende instructies worden een USB-geheugen of USB-audiospeler een "USB-apparaat" genoemd.
- In deze handleiding wordt naar iPod en iPhone verwezen als "iPod".

# Vóór u begint

## Hartelijk dank voor uw keuze voor dit PIONEER-product

Lees deze handleiding voordat u het product in gebruik neemt zodat u het goed leert gebruiken. Lees vooral de gedeelten die met **WAARSCHUWING** en **LET OP** gemarkeerd zijn aandachtig. Bewaar deze handleiding na het lezen op een veilige, voor de hand liggende plaats zodat u ze indien nodig altijd kunt raadplegen.



Deponeer dit product niet bij het gewone huishoudelijk afval wanneer u het wilt verwijderen. Er bestaat een speciaal wettelijk voorgeschreven verzamelsysteem voor de juiste behandeling, het opnieuw bruikbaar maken en de recycling van gebruikte elektronische producten.

In de lidstaten van de EU en in Zwitserland en Noorwegen kunnen particulieren afgedankte elektronische producten gratis bij de daarvoor bestemde verzamelplaatsen inleveren. Als u een soortgelijk nieuw product koopt, kunt u het afgedankte product ook bij uw verkooppunt inleveren. Als u in een ander land woont, neem dan contact op met de plaatselijke overheid voor informatie over het weggooien van afgedankte producten.

Op die manier zorgt u ervoor dat uw afgedankte product op de juiste wijze wordt verwerkt, hergebruikt en gerecycled, zonder schadelijke gevolgen voor het milieu en de volksgezondheid.

## ⚠ WAARSCHUWING

- **Probeer het product niet zelf te monteren en voer er geen onderhoud aan uit. Montage of onderhoud van het product door personen zonder technische opleiding en ervaring met elektronische apparatuur en auto-accessoires kan gevaarlijk zijn, en kan een elektrische schok, verwonding of andere gevaren veroorzaken.**
- Bedien het toestel niet tijdens het rijden. Als u knoppen op het toestel wilt bedienen, moet u het voertuig eerst van de weg halen en op een veilige plaats parkeren.

## ⚠ LET OP

- Zorg ervoor dat dit toestel niet in contact komt met vocht en/of andere vloeistoffen. Dit kan een elektrische schok veroorzaken. Ook schade aan het toestel, rook en oververhitting kunnen het gevolg zijn van contact met vloeistoffen.
- Zet het volume nooit zo hoog dat u geluiden buiten het voertuig niet meer kunt horen.
- De Pioneer CarStereo-Pass wordt alleen in Duitsland gebruikt.
- Dit product is getest in gematigde en tropische klimaatomstandigheden volgens IEC 60065, Audio-, video- en soortgelijke elektronische toestellen - Veiligheidseisen.

#### LET OP

Dit apparaat is geclassificeerd als een klasse 1 laserproduct onder de veiligheidsnormen voor laserproducten, IEC 60825-1:2007.

**KLASSE 1 LASERPRODUCT**

### Bij problemen

Neem contact op met uw leverancier of het dichtstbijzijnde erkende Pioneer-servicecentrum als het toestel niet naar behoren functioneert.

## Aan de slag

### Basisbediening

#### FH-X840DAB

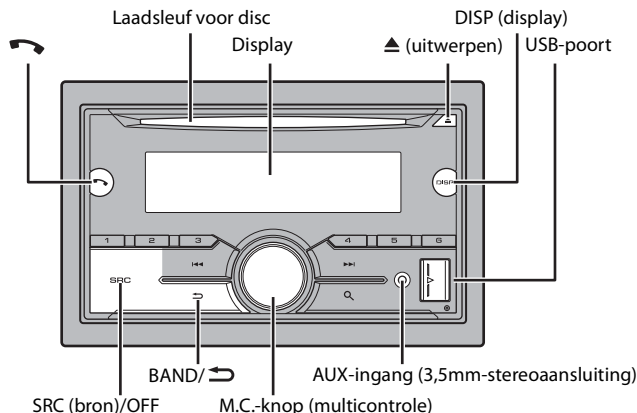

### Optionele afstandsbediening

De afstandsbediening CD-SR110 wordt afzonderlijk verkocht.

### Vaak gebruikte functies

Actie	Bediening
Toestel inschakelen*	Druk op <b>SRC/OFF</b> om het toestel in te schakelen. Hou <b>SRC/OFF</b> ingedrukt om het toestel uit te schakelen.
Het volume regelen	Draai de <b>M.C.</b> -knop.
Een bron selecteren	Druk herhaaldelijk op <b>SRC/OFF</b> .
De display-informatie wijzigen	Druk herhaaldelijk op <b>DISP</b> .
Terugkeren naar de vorige weergave/lijst	Druk op <b>BAND/</b> ↶.
Terugkeren naar de normale weergave vanuit het menu	Houd <b>BAND/</b> ↶ ingedrukt.
Een oproep beantwoorden/beëindigen	Druk op ↶.

\* Wanneer de blauw/witte draad van het toestel verbonden is met het relaiscontact voor de automatische antenne van de auto, schuift de antenne uit wanneer de bron van het toestel wordt ingeschakeld. Om de antenne weer in te trekken, schakelt u de bron uit.

### Display-indicatie

Indicatie	Beschrijving
▶	Verschijnt wanneer er een lager niveau van het menu of de map bestaat.
📱	Verschijnt wanneer er een Bluetooth-telefoon via HFP (Hands Free Profile) (pagina 9) verbonden is met dit toestel en knippert terwijl de wachtstand geactiveerd is op de telefoon.
🎵	Verschijnt wanneer er een Bluetooth-audiospeler via A2DP (Advanced Audio Distribution Profile) (pagina 9) verbonden is met dit toestel.
🔍	Verschijnt wanneer de knop 🔍 wordt ingedrukt.
TP	Verschijnt wanneer een verkeersprogramma wordt ontvangen.
TA	Verschijnt wanneer de functie TA (verkeersberichten) is ingesteld (pagina 16).
<b>S.R.trv</b>	Verschijnt wanneer de functie sound retriever ingesteld is (pagina 16).
🔀	Verschijnt wanneer willekeurige weergave/shuffle is ingesteld (behalve wanneer BT AUDIO is geselecteerd als bron).
↶	Verschijnt wanneer weergave herhalen is ingesteld (behalve wanneer BT AUDIO is geselecteerd als bron).
📱	Verschijnt wanneer de iPod-bedieningsfunctie is ingesteld (pagina 8).
📶	Verschijnt wanneer een Bluetooth-verbinding is gemaakt (pagina 9).

## De microprocessor opnieuw instellen

De microprocessor moet in de volgende situaties opnieuw worden ingesteld:

- Vooraleer dit toestel voor het eerst na de installatie wordt gebruikt
- Als het toestel niet goed werkt
- Wanneer vreemde of foutieve berichten op het display verschijnen

### 1 Druk met een penpunt of een ander puntig voorwerp op de RESET-knop.

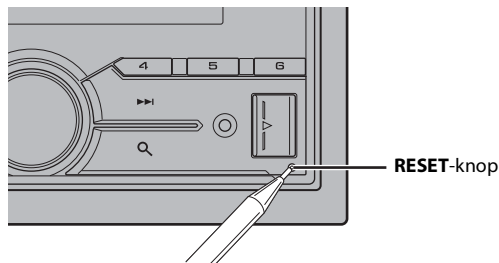

## Instellingenmenu

Wanneer u de contactschakelaar inschakelt na de installatie, verschijnt het instellingenmenu.

### ⚠ WAARSCHUWING

Gebruik het toestel niet in de standaardmodus wanneer een luidsprekersysteem voor netwerkmodus met het toestel verbonden is. Gebruik het toestel niet in de netwerkmodus wanneer een luidsprekersysteem voor standaardmodus met het toestel verbonden is. Dit kan de luidsprekers beschadigen.

### 1 Draai de M.C.-knop om de opties te selecteren, druk daarna op de knop om te bevestigen.

Om naar de volgende menuoptie te gaan, dient u uw selectie te bevestigen.

Menu-item	Beschrijving
<b>LANGUAGE</b> [ENG](Engels), [PYC](Russisch), [TUR](Turks)	Selecteer de taal om tekstinformatie van een gecompriëerd audiobestand weer te geven.

Menu-item	Beschrijving
<b>CLOCK SET</b>	Stel de klok in. <b>1</b> Draai de <b>M.C.</b> -knop om het uur aan te passen, druk daarna op de knop om te bevestigen. De indicator gaat automatisch naar de instelling voor de minuten. <b>2</b> Draai de <b>M.C.</b> -knop om de minuten aan te passen, druk daarna op de knop om te bevestigen.
<b>FM STEP</b> [100], [50]	Selecteer de FM-afstemstap uit 100 kHz of 50 kHz.
<b>DAB ANT PW</b> [ON]  [OFF]	Voorzie een DAB-antenne van stroom. Selecteer deze optie wanneer u de optionele DAB-antenne (AN-DAB1, afzonderlijk verkocht) met dit toestel gebruikt.  Er wordt geen stroom naar een DAB-antenne gevoerd. Selecteer deze instelling wanneer u een passieve antenne zonder booster gebruikt.
<b>SPEAKER MODE</b> [STANDARD], [NETWORK]	Schakel tussen de twee werkwijzen: de 2-weg netwerkmodus (NETWORK) en de standaardmodus (STANDARD) volgens de verbindingen die u tot stand heeft gebracht. Raadpleeg pagina 14 voor meer informatie over werkwijzen. Nadat u de gewenste modus heeft gekozen, draait u de <b>M.C.</b> -knop om [YES] te selecteren, druk daarna op de knop om te bevestigen. <ul style="list-style-type: none"><li>• U kunt het instellingenmenu niet voltooiën zonder de [SPEAKER MODE] in te stellen.</li><li>• Als de luidsprekermodus ingesteld is, kan deze instelling niet worden gewijzigd zonder de standaardinstellingen van dit product te herstellen. Herstel de standaardinstellingen om de instelling voor de luidsprekermodus te wijzigen (zie SYSTEM RESET of pagina 5).</li></ul>

### 2 [QUIT :YES] verschijnt als alle instellingen uitgevoerd zijn.

Om terug te keren naar het eerste item van het instellingenmenu, draait u de **M.C.**-knop om [QUIT :NO] te selecteren, druk daarna op de knop om te bevestigen.

### 3 Druk op de M.C.-knop om de instellingen te bevestigen.

Wanneer [DAB ANT PW] is ingesteld op [ON], verschijnt [UPDATING LIST] op het display en wordt de servicelijst bijgewerkt.

### OPMERKING

Andere instellingen dan [SPEAKER MODE] kunt u gelijk wanneer uitvoeren bij de SYSTEM-instellingen (pagina 18) en INITIAL-instellingen (pagina 5).

## De demonstratieweergave annuleren (DEMO OFF)

- 1 Druk op de M.C.-knop om het hoofdmenu weer te geven.
- 2 Draai aan de M.C.-knop om [SYSTEM] te selecteren, druk daarna op de knop om te bevestigen.
- 3 Draai aan de M.C.-knop om [DEMO OFF] te selecteren, druk daarna op de knop om te bevestigen.
- 4 Draai aan de M.C.-knop om [YES] te selecteren, druk daarna op de knop om te bevestigen.

## INITIAL-instellingen

- 1 Hou SRC/OFF ingedrukt tot het toestel uitschakelt.
- 2 Hou SRC/OFF ingedrukt om het hoofdmenu weer te geven.
- 3 Draai aan de M.C.-knop om [INITIAL] te selecteren, druk daarna op de knop om te bevestigen.
- 4 Draai de M.C.-knop om een optie te selecteren, druk daarna op de knop om te bevestigen.



Menu-item	Beschrijving
<b>FM STEP</b> [100], [50]	Selecteer de FM-afstemstap uit 100 kHz of 50 kHz.
<b>REAR-SP</b> [FUL] [SW]	Selecteer deze optie als een fullrange-luidspreker aangesloten is op de draden voor de achterluidspreker. Selecteer deze optie als een subwoofer rechtstreeks en zonder hulpversterker aangesloten is op de draden voor de achterluidspreker.
<b>SYSTEM UPDATE</b> [SYSTEM INFO], [S/W UPDATE]	Selecteer [SYSTEM INFO] om de recentste systeem informatie op het toestel te bevestigen. Selecteer [S/W UPDATE] om het toestel bij te werken naar de recentste software en de instellingen van het toestel te initialiseren. Voor meer informatie over de recentste software en het updaten van deze software kunt u terecht op onze website.

Menu-item	Beschrijving
<b>DAB ANT PW</b> [ON] [OFF]	Voorzie een DAB-antenne van stroom. Selecteer deze optie wanneer u de optionele DAB-antenne (AN-DAB1, afzonderlijk verkocht) met dit toestel gebruikt. Er wordt geen stroom naar een DAB-antenne gevoerd. Selecteer deze instelling wanneer u een passieve antenne zonder booster gebruikt.
<b>SYSTEM RESET</b> [YES], [CANCEL]	Selecteer [YES] om de instellingen van het toestel te initialiseren. Het toestel wordt automatisch opnieuw gestart. (Sommige instellingen blijven behouden zelfs nadat een reset van het toestel werd uitgevoerd.)



## Digital Audio Broadcasting (DAB)

Om DAB-signalen te ontvangen, sluit u een DAB-antenne (AN-DAB1) (afzonderlijk verkocht) aan op het toestel.



### Een servicecomponent/station zoeken

- 1 Druk op SRC/OFF om [DIGITAL RADIO] te selecteren.
- 2 Druk op BAND/  om de band te selecteren uit [D1], [D2] of [D3].
- 3 Druk op   om een servicecomponent/station te selecteren.



#### OPMERKING

Hou   ingedrukt en laat dan los om een beschikbare service te zoeken. Het scannen stopt wanneer het toestel een service ontvangt.

### Een servicecomponent/station uit servicelijsten selecteren

- 1 Druk tijdens DAB-ontvangst op .  
Toont de lijst met alle servicecomponenten/stations. Druk nogmaals op  om alfabetisch een servicecomponent/station te zoeken.
- 2 Selecteer een servicecomponent/station in de geselecteerde lijst en druk vervolgens op de M.C.-knop om te bevestigen.

#### OPMERKING

U kunt de servicelijst bijwerken door  ingedrukt te houden. Om het bijwerken te annuleren, houdt u  ingedrukt.

## Servicecomponenten/stations vooraf instellen

### Servicecomponenten/stations opslaan

- 1 Terwijl u de servicecomponent/het station ontvangt die/dat u wilt opslaan, houdt u een van de cijfertoetsen (1/∧ tot 6/↵) ingedrukt tot deze niet meer knippert.

### Opgeslagen servicecomponenten/stations ophalen

- 1 Selecteer de band, druk vervolgens op een cijfertoets (1/∧ tot 6/↵).

## Pauze-/tijdverschuivingsfuncties

Het toestel slaat recente uitzendingen automatisch op in het geheugen. De geheugencapaciteit van dit toestel is afhankelijk van de bitsnelheid van de gebruikte servicecomponent/het gebruikte station. De geheugencapaciteit bedraagt ca. vijf minuten voor 192 kbps.

### Pauseren/hervatten

- 1 Houd DISP ingedrukt terwijl u de servicecomponent/het station ontvangt.

### De tijdverschuivingsfunctie gebruiken

- 1 Houd BAND/↵ ingedrukt terwijl u de servicecomponent/het station ontvangt.
- 2 Druk op ◀◀ (één minuut achteruit gaan)/▶▶ (één minuut vooruit gaan) om het weergavepunt aan te passen.

## Radio

De tunerfrequenties van dit toestel zijn bedoeld voor gebruik in West-Europa, Azië, het Midden-Oosten, Afrika en Oceanië. Bij gebruik in andere regio's kan de ontvangst zwak zijn. De functie RDS (Radio Data System) werkt alleen in regio's die RDS-signalen voor FM-zenders uitzenden.

## Voorkeuzezenders ontvangen

- 1 Druk op SRC/OFF om [RADIO] te selecteren.

- 2 Druk op BAND/↵ om de band te selecteren uit [FM1], [FM2], [FM3], [MW] of [LW].

- 3 Druk op een cijfertoets (1/∧ tot 6/↵).

### OPMERKING

U kunt een voorgeprogrammeerd kanaal selecteren door op 🔍 te drukken en de M.C.-knop te draaien.

### TIP

De ◀◀/▶▶-knoppen kunnen ook worden gebruikt om een voorkeuzezender te selecteren wanneer [SEEK] is ingesteld op [PCH] in de FUNCTION-instellingen (pagina 16).

## Best stations memory (BSM)

De zes sterkste zenders worden opgeslagen onder de cijfertoetsen (1/∧ tot 6/↵).

- 1 Druk, nadat u een band heeft geselecteerd, op de M.C.-knop om het hoofdmenu weer te geven.

- 2 Draai aan de M.C.-knop om [FUNCTION] te selecteren, druk daarna op de knop om te bevestigen.

- 3 Draai aan de M.C.-knop om [BSM] te selecteren, druk daarna op de knop om te bevestigen.

## Een zender handmatig zoeken

- 1 Als u de band heeft geselecteerd, drukt u op ◀◀/▶▶ om een zender te selecteren.

Hou vervolgens ◀◀/▶▶ ingedrukt en laat los om een beschikbare zender te zoeken. Het scannen stopt wanneer het toestel een zender ontvangt. Druk op ◀◀/▶▶ om de zoekafstemming te annuleren.

### OPMERKING

[SEEK] moet ingesteld zijn op [MAN] in de FUNCTION-instellingen (pagina 16).

## Zenders handmatig opslaan

- 1 Terwijl u de zender ontvangt die u wilt opslaan, houdt u een van de cijfertoetsen (1/∧ tot 6/↵) ingedrukt tot hij niet meer knippert.

### OPMERKING

U kunt een voorgeprogrammeerd kanaal selecteren door op 🔍 te drukken en de M.C.-knop te draaien. Nadat u een kanaal heeft geselecteerd, houdt u de M.C.-knop ingedrukt om een station op te slaan.



## PTY-functies gebruiken

Het toestel zoekt naar een zender op basis van de PTY (programmatype)-informatie.

- 1 Houd  ingedrukt tijdens FM-ontvangst.
- 2 Draai de M.C.-knop om een programmatype te selecteren uit [NEWS/INFO], [POPULAR], [CLASSICS] of [OTHERS].
- 3 Druk op de M.C.-knop.  
Het toestel begint naar een zender te zoeken. Als een zender gevonden is, wordt de servicenaam van het programma weergegeven.

### OPMERKINGEN

- Om het zoeken te annuleren, drukt u op de M.C.-knop.
- Het programma van bepaalde zenders kan afwijken van de doorgestuurde PTY.
- Als geen enkele zender het gewenste programmatype uitzendt, wordt gedurende ongeveer twee seconden [NOT FOUND] weergegeven en keert de tuner terug naar de oorspronkelijke zender.

## Cd/USB/iPod/AUX

### Weergave

Koppel de hoofdtelefoon los van het apparaat voor u het aansluit op het toestel.

### Cd

- 1 Plaats een disc met het etiket omhoog in de laadsleuf.

Om een disc uit te werpen, dient u eerst de weergave te stoppen en vervolgens op  te drukken.

### USB-apparaten (inclusief Android™)/iPod

- 1 Open het deksel van de USB-poort.
- 2 Sluit het USB-apparaat/de iPod aan met behulp van een geschikte kabel.

### OPMERKING

Om automatisch over te schakelen naar de bron [USB] wanneer er een USB-apparaat/iPod verbonden wordt met het toestel, stelt u [USB AUTO] in op [ON] bij de SYSTEM-instellingen (pagina 19).

### LET OP

Gebruik een optionele Pioneer USB-kabel (CD-U50E) om het USB-apparaat te verbinden, want elk apparaat dat rechtstreeks op het toestel aangesloten is, steekt uit uit het toestel, wat gevaarlijk kan zijn.

Voor u het apparaat loskoppelt, dient u de weergave te stoppen.

### AOA-verbindingen

Raapleeg pagina 13 voor meer informatie over AOA-verbindingen.

### MTP-verbinding

Een apparaat waarop Android OS 4.0 of recenter geïnstalleerd is, kan via MTP worden verbonden met het toestel met behulp van de bij het apparaat geleverde kabel. Afhankelijk van het aangesloten apparaat en het aantal bestanden op het apparaat kunnen audiobestanden/songs echter mogelijk niet via MTP worden afgespeeld. Merk op dat de MTP-verbinding niet compatibel is met WAV-bestandsindelingen en FLAC-bestandsindelingen en niet kan worden gebruikt met de MIXTRAX-functie.

### OPMERKING

Als u een MTP-verbinding gebruikt, moet [ANDROID WIRED] ingesteld zijn op [MEMORY] in de SYSTEM-instellingen (pagina 19).

### AUX



- 1 Steek de stereo-miniplug in de AUX-ingangsaansluiting.
- 2 Druk op SRC/OFF om [AUX] als bron te selecteren.

### OPMERKING

Als [AUX] is ingesteld op [OFF] in de SYSTEM-instellingen, kan [AUX] niet worden geselecteerd als bron (pagina 18).

## Bedieningen

U kunt diverse instellingen uitvoeren in de FUNCTION-instellingen (pagina 15). Merk op dat de volgende bedieningen niet werken voor een AUX-apparaat. Om een AUX-apparaat te bedienen, dient u het apparaat zelf te gebruiken.

Actie	Bediening
Een map/album selecteren*1	Druk op 1/  of 2/  .
Een fragment/song (hoofdstuk) selecteren	Druk op  of  .
Snel vooruit- of achteruitspoelen*2	Houd  of  ingedrukt.

Actie	Bediening
Een bestand in een lijst zoeken	<ol style="list-style-type: none"> <li>1 Druk op  om de lijst weer te geven.</li> <li>2 Draai de <b>M.C.</b>-knop om de naam van het gewenste bestand (de gewenste map) of categorie te selecteren, druk daarna op de knop om te bevestigen.</li> <li>3 Draai de <b>M.C.</b>-knop om het gewenste bestand te selecteren, druk daarna op de knop om te bevestigen. De weergave start.</li> </ol>
Een lijst met bestanden in de geselecteerde map/categorie weergeven*1	Druk op de <b>M.C.</b> -knop wanneer een map/categorie geselecteerd is.
Een song in de geselecteerde map/categorie weergeven*1	Hou de <b>M.C.</b> -knop ingedrukt wanneer een map/categorie geselecteerd is.
Alfabetisch zoeken (alleen voor een iPod)	<ol style="list-style-type: none"> <li>1 Druk op  om de lijst weer te geven.</li> <li>2 Draai aan de <b>M.C.</b>-knop om de gewenste categorielijst te selecteren en druk vervolgens op  om de alfabetische zoekmodus te activeren. (U kunt de alfabetische zoekmodus ook activeren door de <b>M.C.</b>-knop twee keer te verdraaien.)</li> <li>3 Draai aan de <b>M.C.</b>-knop om een letter te selecteren en druk vervolgens op de knop om de alfabetische lijst weer te geven. Om alfabetisch zoeken te annuleren, drukt u op <b>BAND/</b> .</li> </ol>
Weergave herhalen	Druk op <b>6/</b> .
Willekeurige weergave/shuffle	Druk op <b>5/</b> .
Alles in shuffle weergeven (alleen iPod)	Hou <b>5/</b> ingedrukt.
Weergave pauzeren/hervatten	Druk op <b>4/PAUSE</b> .
Terug naar de rootmap (alleen voor cd/USB)*1	Houd  ingedrukt.
Schakelen tussen gecomprimeerde audio en CD-DA (alleen voor cd)	Druk op <b>BAND/</b> .

\*1 Alleen gecomprimeerde audiobestanden

\*2 Wanneer u de functie snel vooruit- of achteruitspoelen gebruikt terwijl een VBR-bestand wordt afgespeeld, is de weergaveduur mogelijk niet correct.

## Nuttige functies voor iPod

### Link-weergavemodus

U kunt songs oproepen op basis van de momenteel weergegeven artiest, album of genre.

- 1 **Terwijl u naar een song luistert, houdt u ingedrukt om naar de link-weergavemodus te gaan.**
- 2 **Draai de **M.C.**-knop om de modus ([ARTIST], [ALBUM], [GENRE]) te selecteren, druk daarna op de knop om te bevestigen.**  
De geselecteerde song/het geselecteerde album wordt weergegeven na de momenteel weergegeven song.

#### OPMERKING

De geselecteerde song/het geselecteerde album kan worden geannuleerd als u andere functies gebruikt dan functies uit de link-weergavemodus (bijv. snel vooruit en achteruit).

### iPod-bediening

U kunt het toestel bedienen via een aangesloten iPod.

De volgende iPod-modellen zijn niet compatibel met deze functie.

- iPod nano 1e generatie, iPod met video

- 1 **Druk op **BAND/** tijdens het afspelen en selecteer vervolgens de bedieningsmodus.**  
**[CONTROL iPod]:** De iPod-functie van het toestel kan bediend worden op de aangesloten iPod.

**[CONTROL AUDIO]:** De iPod-functie van het toestel kan alleen bediend worden met de knoppen op het toestel. In deze modus kan de aangesloten iPod niet worden in- of uitgeschakeld.

#### OPMERKINGEN

- Als u overschakelt naar de bedieningsmodus [CONTROL iPod] wordt het afspelen van de song gepauzeerd. Gebruik de aangesloten iPod om het afspelen te hervatten.
- De volgende bedieningen zijn nog steeds mogelijk op het toestel, zelfs als de bedieningsmodus ingesteld is op [CONTROL iPod].
  - Pauze, snel vooruit/achteruit, song/hoofdstuk selecteren
- Het volume kan alleen worden geregeld op het toestel.

### Over MIXTRAX (alleen USB/iPod)

De MIXTRAX-functie creëert een non-stop mix van uw muziekbibliotheek, aangevuld met verlichtingseffecten. Raadpleeg pagina 20 voor meer informatie over MIXTRAX-instellingen.

## OPMERKINGEN

- Deze functie is niet compatibel met een Android-apparaat dat via MTP is verbonden.
- Afhankelijk van het bestand/de song zijn geluidseffecten mogelijk niet beschikbaar.
- Schakelt de MIXTRAX-functie uit als de verlichtingseffecten hinderlijk zijn om uw wagen te besturen.

**1** Druk op **3/MIX** om MIXTRAX in/uit te schakelen.

# Bluetooth

## Bluetooth-verbinding

### Belangrijk

Als er drie of meer Bluetooth-apparaten (bijv. een telefoon en een afzonderlijke audiospeler) verbonden zijn, werken ze mogelijk niet goed.

- 1** Schakel de Bluetooth-functie van het apparaat in.
- 2** Druk op  om het telefoonmenu weer te geven.
- 3** Draai aan de **M.C.-knop** om [BT SETTING] te selecteren en druk vervolgens op de knop om te bevestigen.
- 4** Draai aan de **M.C.-knop** om [ADD DEVICE] te selecteren, druk daarna op de knop om te bevestigen.  
Het toestel zoekt naar beschikbare apparaten en geeft ze vervolgens weer in de apparaatlijst.
  - Om het zoeken te annuleren, drukt u op de **M.C.-knop**.
  - Als het gewenste apparaat niet in de lijst voorkomt, selecteert u [RE-SEARCH].
  - Als er geen apparaat beschikbaar is, verschijnt [NOT FOUND] op het display.
- 5** Draai de **M.C.-knop** om een apparaat in de apparaatlijst te selecteren, druk daarna op de knop om te bevestigen.  
Hou de **M.C.-knop** ingedrukt om de weergegeven apparaatinformatie te schakelen tussen het Bluetooth-apparaatadres en de apparaatnaam.
- 6** Selecteer [Pioneer BT Unit] op het display van het apparaat.
- 7** Controleer of hetzelfde getal van 6 cijfers op het toestel en op het apparaat verschijnt, selecteer vervolgens "Yes" op het apparaat.

## OPMERKINGEN

- [DEVICE FULL] verschijnt als het toestel al gekoppeld is met drie andere apparaten. Verwijder in dat geval een van de gekoppelde apparaten. Zie [DEL DEVICE] of [GUEST MODE] bij de Bluetooth-instellingen (pagina 9).
- Afhankelijk van het apparaat moet u een pincode invoeren in stap 7. Voer in dat geval [0000] in.

## TIP

De Bluetooth-verbinding kan ook tot stand worden gebracht door het toestel te detecteren op het Bluetooth-apparaat. Om dit te doen moet [VISIBLE] in de Bluetooth-instellingen ingesteld zijn op [ON]. Voor meer informatie over de bediening van een Bluetooth-apparaat raadpleegt u de bedieningsinstructies bij het Bluetooth-apparaat.

## Bluetooth-instellingen

Menu-item	Beschrijving
<b>DEVICELIST</b>	Geef de lijst met gekoppelde Bluetooth-apparaten weer. "*" verschijnt bij de apparaatnaam wanneer de Bluetooth-verbinding tot stand is gebracht.
<b>DEL DEVICE</b> [DELETE YES], [DELETE NO]	Verwijder de apparaatinformatie.
<b>ADD DEVICE</b>	Registreer een nieuw apparaat.
<b>A.CONN</b> [ON], [OFF]	Selecteer [ON] om automatisch een Bluetooth-apparaat te verbinden.
<b>VISIBLE</b> [ON], [OFF]	Selecteer [ON] zodat een Bluetooth-apparaat het toestel kan detecteren wanneer het toestel via Bluetooth verbonden is met een ander apparaat.
<b>PIN CODE</b>	De PIN-code wijzigen. <b>1</b> Druk op de <b>M.C.-knop</b> om de instelmodus weer te geven. <b>2</b> Draai de <b>M.C.-knop</b> om een cijfer te selecteren. <b>3</b> Druk op de <b>M.C.-knop</b> om de cursor naar de volgende positie te brengen. <b>4</b> Nadat u de PIN-code heeft ingevoerd, houdt u de <b>M.C.-knop</b> ingedrukt. Als u, nadat u de PIN-code heeft ingevoerd, op de <b>M.C.-knop</b> drukt, keert u terug naar het invoerscherm voor de PIN-code en kunt u de PIN-code wijzigen.
<b>DEV. INFO</b>	Schakel de apparaatinformatie op het display tussen de apparaatnaam en het Bluetooth-apparaatadres.
<b>GUEST MODE</b> [ON], [OFF]	Selecteer [ON] om automatisch naar het [DEL DEVICE]-scherm te gaan wanneer het toestel reeds met drie apparaten is gekoppeld.
<b>A.PAIRING</b> [ON], [OFF]	Selecteer [ON] om het toestel en de iPhone automatisch te koppelen wanneer een iPhone via USB verbonden is met het toestel. (Deze functie is mogelijk niet beschikbaar, afhankelijk van de versie van iOS die u gebruikt.)

## Bluetooth-telefoon

Breng eerst een Bluetooth-verbinding tot stand met de Bluetooth-telefoon (pagina 9). Tot twee Bluetooth-telefoons kunnen tegelijk worden verbonden.

### **Belangrijk**

- Als u het toestel in stand-by laat staan om uw telefoon via Bluetooth te verbinden terwijl de motor niet draait, kan de accu leeg raken.
- Parkeer uw wagen op een veilige plaats en zet de parkeerrem aan voor u de bediening uitvoert.

## Telefoneren

### 1 Druk op om het telefoonmenu weer te geven.

Wanneer twee telefoons verbonden zijn, verschijnt eerst een telefoonnaam en vervolgens een telefoonmenu. Om naar een andere telefoon te schakelen, drukt u nogmaals op .

### 2 Draai aan de **M.C.-knop** om [RECENTS] of [PHONE BOOK] te selecteren en druk vervolgens op de knop om te bevestigen.

Als u [PHONE BOOK] selecteert, gaat u verder met stap 4.

### 3 Draai aan de **M.C.-knop** om [MISSED], [DIALLED] of [RECEIVED] te selecteren en druk vervolgens op de knop om te bevestigen.

### 4 Draai de **M.C.-knop** om een naam of telefoonnummer te selecteren, druk daarna op de knop om te bevestigen. Het telefoongesprek begint.



## Een binnenkomende oproep beantwoorden



### 1 Druk op wanneer er een oproep binnenkomt.

#### TIP

Wanneer twee telefoons via Bluetooth op het toestel zijn aangesloten en er een binnenkomende oproep is wanneer een telefoon voor een oproep wordt gebruikt, verschijnt een bericht op het display. Om de binnenkomende oproep te beantwoorden, dient u de lopende oproep te beëindigen.

## Basisbedieningen

Actie	Bediening
Een oproep beëindigen	Druk op  .
Een binnenkomende oproep weigeren	Houd  ingedrukt wanneer er een oproep binnenkomt.
Tussen de huidige beller en een beller in wacht schakelen	Druk op de <b>M.C.-knop</b> .



Actie	Bediening
Een beller in wacht annuleren	Houd  ingedrukt.
Het stemvolume van de beller aanpassen (als de privémodus ingeschakeld is, is deze functie niet beschikbaar)	Draai tijdens het gesprek aan de <b>M.C.-knop</b> .
De privémodus in- of uitschakelen	Druk tijdens het gesprek op <b>BAND/</b>  .

## Telefoonnummers opslaan

### 1 Selecteer een telefoonnummer uit een telefoonboek of gesprekslijst.

### 2 Hou een van de cijfertoetsen (1/ tot 6/ ) ingedrukt.

De contactpersoon wordt opgeslagen onder het geselecteerde voorkeuzenummer.

Om een oproep tot stand te brengen met behulp van een voorkeuzenummer, drukt u op een van de cijfertoetsen (1/  tot 6/ ) , waarna u op de **M.C.-knop** drukt.

## Spraakherkenning (alleen voor iPhone)

Deze functie is alleen beschikbaar wanneer een iPhone die over spraakherkenning beschikt, via Bluetooth verbonden is met het toestel.

### 1 Houd ingedrukt om de spraakherkenningsfunctie te activeren.

### 2 Druk op de **M.C.-knop** en spreek in de microfoon om spraakopdrachten te geven.

Druk op **BAND/**  om de spraakherkenningsfunctie te sluiten.

#### OPMERKING

Voor meer informatie over de mogelijkheden van spraakherkenning raadpleegt u de bij uw iPhone geleverde handleiding.

## Telefoonmenu

Menu-item	Beschrijving
<b>RECENTS</b>	De lijst met gemiste oproepen weergeven.
[MISSED]	
[DIALLED]	De lijst met gevormde nummers weergeven.
[RECEIVED]	De lijst met ontvangen oproepen weergeven.
<b>PHONE BOOK*1</b>	De contactpersonen weergeven die vanaf uw telefoon werden overgezet. Stel [VISIBLE] bij de Bluetooth-instellingen in op [ON] om via dit toestel door de contactpersonen te bladeren.

Menu-item	Beschrijving
<b>PRESET 1-6</b>	Voorgeprogrammeerde telefoonnummers opnieuw bellen. U kunt voorgeprogrammeerde telefoonnummers ook bellen door op een van de cijfertoetsen (1/∧ tot 6/↵) te drukken.
<b>A.ANSR*2</b> [ON], [OFF]	Selecteer [ON] om een binnenkomende oproep automatisch te beantwoorden.
<b>R.TONE</b> [ON], [OFF]	Selecteer [ON] als de beltoon niet uit de luidsprekers van de wagen komt. Afhankelijk van de aangesloten telefoon werkt deze functie mogelijk niet.
<b>PB INVT</b>	Keer de volgorde van de namen in het telefoonboek om (naamweergave).
<b>PB A.SYNC</b> [ON], [OFF]	Selecteer of de contactpersonen op uw telefoon al dan niet automatisch overgezet worden wanneer uw telefoon verbonden wordt met het toestel. <ul style="list-style-type: none"> <li>• Wanneer er voor de eerste keer verbinding gemaakt wordt, worden de contactpersonen op uw telefoon automatisch overgezet, ongeacht de instelling van [PB A.SYNC].</li> <li>• Als u overschakelt van [ON] naar [OFF] wordt de automatische synchronisatie niet uitgevoerd tijdens de volgende verbinding.</li> <li>• Als u overschakelt van [OFF] naar [ON], wordt de automatische synchronisatie uitgevoerd wanneer u uw telefoon verbindt met het toestel.</li> <li>• Tijdens de automatische synchronisatie kan de synchronisatie niet geannuleerd worden, zelfs niet als u [OFF] selecteert.</li> </ul>
<b>BT SETTING</b>	U kunt diverse instellingen aanpassen voor Bluetooth-verbindingen. Raadpleeg pagina 9 voor meer informatie over Bluetooth-instellingen.

\*1 De contactpersonen in uw telefoon worden normaal gezien automatisch overgezet wanneer de telefoon wordt aangesloten. Als dit niet het geval is, gebruikt u uw telefoon om de contactpersonen over te zetten.

\*2 Als twee telefoons verbonden zijn, werkt deze functie niet voor oproepen die binnenkomen terwijl een van de telefoontoestellen voor een oproep wordt gebruikt.

## Bluetooth-audio

### Belangrijk







- Afhankelijk van de aangesloten Bluetooth-audiospeler is de functionaliteit tot een van de volgende twee niveaus beperkt:
  - A2DP (Advanced Audio Distribution Profile); hiermee kunt u muziek op de audiospeler alleen afspelen.
  - AVRCP (Audio/Video Remote Control Profile); hiermee kunt u muziek afspelen, pauzeren, songs selecteren enz.
- Het geluid van de Bluetooth-audiospeler wordt gedempt wanneer u de telefoon gebruikt.

- Als de Bluetooth-audiospeler in gebruik is, kan niet automatisch verbinding worden gemaakt met een Bluetooth-telefoon.
- Afhankelijk van het aangesloten type Bluetooth-audiospeler kunnen sommige bedienings- of informatiefuncties niet beschikbaar zijn.

- 1 Breng een Bluetooth-verbinding tot stand met de Bluetooth-audiospeler.
- 2 Druk op SRC/OFF om [BT AUDIO] als bron te selecteren.
- 3 Druk op BAND/↵ om het afspelen te starten.

## Basisbedieningen

U kunt diverse instellingen uitvoeren in de FUNCTION-instellingen (pagina 15).

Actie	Bediening
Snel vooruit of achteruit	Hou  of  ingedrukt.
Selecteer een fragment	Druk op  of  .
Weergave herhalen*	Druk op  .
Willekeurige weergave*	Druk op  .
Weergave pauzeren/hervatten	Druk op <b>4/PAUSE</b> .
Een bestand in een lijst zoeken	<ol style="list-style-type: none"> <li>1 Druk op  om een lijst weer te geven.</li> <li>2 Draai de <b>M.C.</b>-knop om de gewenste mapnaam te selecteren, druk daarna op de knop om te bevestigen.</li> <li>3 Draai de <b>M.C.</b>-knop om het gewenste bestand te selecteren, druk daarna op de knop om te bevestigen.</li> </ol> De weergave start.

\* Afhankelijk van het verbonden apparaat zijn deze handelingen mogelijk niet beschikbaar.

## App-modus

U kunt via dit toestel een applicatie op een iPhone-/Android-apparaat gebruiken. In sommige gevallen kunt u een applicatie bedienen met het toestel. Meer informatie over compatibele apparaten vindt u op onze website.

### Belangrijk

Voor gebruik van applicaties van derden worden mogelijk persoonsgegevens gebruikt of moet u zulke gegevens verstrekken, bijvoorbeeld door het opzetten van een gebruikersaccount of op andere wijze, en voor sommige applicaties worden mogelijk geolocatiegegevens gebruikt. ALLE APPLICATIES VAN DERDEN VALLEN UITSLUITEND ONDER VERANTWOORDELIJKHEID VAN HUN UITGEVER, INCLUSIEF MAAR NIET BEPERKT TOT HET VERZAMELEN EN BEVEILIGEN VAN

GEbruikersgegevens en het privacybeleid. Door een applicatie van derden te gebruiken, gaat u ermee akkoord om u te informeren over de gebruiksvoorwaarden en het privacybeleid van de uitgever ervan. Als u niet akkoord gaat met de gebruiksvoorwaarden of het beleid van een uitgever of geen toestemming geeft voor het gebruik van geolocatiegegevens (indien van toepassing), moet u de applicatie niet gebruiken.

#### Voor iPhone-gebruikers

Deze functie is compatibel met iPhones en iPod touches waarop iOS 5.0 of later geïnstalleerd is.

#### Voor gebruikers van Android-apparaten

Deze functie is compatibel met apparaten waarop Android OS 2.3 of later geïnstalleerd is.

#### OPMERKING

PIONEER IS NIET AANSPRAKELIJK VOOR APPLICATIES VAN DERDEN OF HUN INHOUD, INCLUSIEF MAAR NIET BEPERKT TOT HUN NAUWKEURIGHEID OF VOLLEDIGHEID. DE INHOUD EN DE FUNCTIONALITEIT VAN DERGELIJKE APPLICATIES ZIJN UITSLUITEND DE VERANTWOORDELIJKHEID VAN DE LEVERANCIER VAN DE APPLICATIE.

## Een applicatie weergeven via het toestel

- 1 **Verbind dit toestel met het mobiele apparaat.**
  - iPhone via USB (pagina 7)
  - iPhone/Android-apparaat via Bluetooth (pagina 9)
- 2 **Druk op de M.C.-knop om het hoofdmenu weer te geven.**
- 3 **Draai aan de M.C.-knop om [SYSTEM] te selecteren, druk daarna op de knop om te bevestigen.**
- 4 **Draai de M.C.-knop om [PHONE CONNECT] te selecteren en druk daarna op de knop om te bevestigen.**
- 5 **Draai de M.C.-knop om een van de volgende mogelijkheden te selecteren en druk daarna op de knop om te bevestigen.**
  - Selecteer [IPHONE/IPOD] voor iPhone.
  - Selecteer [ANDROID] voor een Android-apparaat.
- 6 **Draai aan de M.C.-knop om een van de volgende mogelijkheden te selecteren.**
  - Select [WIRED] voor de USB-verbinding.
  - Select [BLUETOOTH] voor de Bluetooth-verbinding.

#### OPMERKING

Als de verbindinginstelling wordt gewijzigd, verschijnt op het display een bericht om u te informeren dat de verbindinginstelling is gewijzigd. Druk op de M.C.-knop en draai de M.C.-knop om [SRC OFF :YES] te selecteren en druk daarna op de knop om te bevestigen. Het toestel wordt automatisch uitgeschakeld en de instelling wordt uitgevoerd.

- 7 **Druk op SRC/OFF om [APP] te selecteren.**

## 8 Bedien het mobiele apparaat om de applicatie te starten.

### Basisbedieningen

U kunt diverse instellingen uitvoeren in de FUNCTION-instellingen (pagina 15).

Actie	Bediening
Een track selecteren	Druk op ◀◀ of ▶▶.
Snel vooruit- of achteruitspoelen	Houd ◀◀ of ▶▶ ingedrukt.
Het afspele pauzeren/hervatten	Druk op BAND/ ↺.

## Spotify®

Spotify is een verspreidingservice voor muziekstreaming die niet aangesloten is bij Pioneer. Meer informatie vindt u op <http://www.spotify.com>. De Spotify-toepassing is beschikbaar voor compatibele telefoons. Raadpleeg <https://support.spotify.com/> voor de recentste informatie over compatibiliteit. Om te genieten Spotify als u rijdt, download eerst de Spotify app op uw iPhone of Android toestel. U kunt het downloaden op de iTunes App Store of Google Play™. Kies een gratis account of een betaalde Premium account, ofwel in de app of op [spotify.com](http://spotify.com). Een Premium account geeft u meer functies, zoals offline luisteren.

#### Belangrijk

- Dit product omvat Spotify-software, die onderworpen is aan licenties van derden, die u hier kunt vinden: [www.spotify.com/connect/third-party-licenses](http://www.spotify.com/connect/third-party-licenses).
- Voor informatie over de landen en regio's waar Spotify kan worden gebruikt, gaat u naar <https://www.spotify.com/us/select-your-country/>.

## Luisteren naar Spotify

Update de firmware van Spotify naar de recentste versie voor u de applicatie gebruikt.

- 1 **Verbind dit toestel met het mobiele apparaat.**
  - iPhone via USB (pagina 7)
  - iPhone/Android-apparaat via Bluetooth (pagina 9)Als u een USB-verbinding kiest, gaat u verder met stap 6.
- 2 **Druk op SRC/OFF om [SPOTIFY] te selecteren.**
- 3 **Houd BAND/ ↺ ingedrukt om [PHONE CONNECT] weer te geven.**
- 4 **Draai de M.C.-knop om een van de volgende mogelijkheden te selecteren en druk daarna op de knop om te bevestigen.**

- Selecteer [IPHONE/IPOD] voor iPhone.
- Selecteer [ANDROID] voor een Android-apparaat.

## 5 Draai aan de M.C.-knop om [BLUETOOTH] te selecteren voor een iPhone/Android-apparaat via Bluetooth.

### OPMERKING

Als de verbindingstelling wordt gewijzigd, verschijnt op het display een bericht om u te informeren dat de verbindingstelling is gewijzigd. Druk op de **M.C.**-knop en draai de **M.C.**-knop om [SRC OFF :YES] te selecteren en druk daarna op de knop om te bevestigen. Het toestel wordt automatisch uitgeschakeld en de instelling wordt uitgevoerd.

## 6 Druk op SRC/OFF om [SPOTIFY] te selecteren.

## 7 Open de applicatie Spotify op het mobiele apparaat en start de weergave.

## Basisbedieningen

U kunt diverse instellingen uitvoeren in de FUNCTION-instellingen (pagina 15).

### OPMERKING

De beschikbare functies zijn afhankelijk van het soort inhoud (track/album/artiest/afspeellijst/radio) dat u wilt afspelen.

Actie	Bediening
Een fragment overspringen	Druk op <b>⏮</b> of <b>⏭</b> .
Een track in een lijst zoeken	<ol style="list-style-type: none"> <li>1 Druk op <b>🔍</b> (lijst) om de lijst weer te geven.</li> <li>2 Draai de <b>M.C.</b>-knop om de gewenste categorie te selecteren, druk daarna op de knop om te bevestigen.</li> <li>3 Draai de <b>M.C.</b>-knop om het gewenste bestand te selecteren, druk daarna op de knop om te bevestigen. De weergave start.</li> </ol>
Het afspelen pauzeren/hervatten	Druk op <b>4/PAUSE</b> .
Duim omhoog (alleen voor radio)	Druk op <b>1/▲</b> .
Duim omlaag (alleen voor radio)	Druk op <b>2/▼</b> .
Willekeurige weergave (alleen voor track/album/artiest/afspeellijst)	Druk op <b>5/🎲</b> .
Weergave herhalen (alleen voor track/album/artiest/afspeellijst)	Druk op <b>6/🔄</b> .

Actie	Bediening
Start een radiokanaal op basis van de song die momenteel wordt afgespeeld.	<ol style="list-style-type: none"> <li>1 Houd <b>🔍</b> (lijst) ingedrukt om een radiozender te starten.</li> <li>2 Druk op de <b>M.C.</b>-knop. <ul style="list-style-type: none"> <li>• Deze functie is mogelijk niet beschikbaar, afhankelijk van de geselecteerde song.</li> </ul> </li> </ol>

### OPMERKING

Sommige functies van Spotify kunnen niet op het toestel worden bediend.

## Pioneer ARC APP gebruiken

U kunt het toestel bedienen via een Pioneer ARC APP die geïnstalleerd is op een iPhone/Android-apparaat. In sommige gevallen kunt u via het toestel bepaalde functies van de toepassing gebruiken, zoals bronselectie, pauzeren enz. Raadpleeg de helpfunctie van de toepassing voor meer informatie over welke functies er beschikbaar zijn in de toepassing.

### ⚠ WAARSCHUWING

Bedien de toepassing niet terwijl u rijdt. Parkeer uw wagen op een veilige plaats voor u de bedieningselementen van de toepassing gebruikt.

#### Voor iPhone-gebruikers

Deze functie is compatibel met iPhone (iPhone 5 of later) en iPod touch (5de en 6de generatie) geïnstalleerd met iOS 8.0 of later.

U kunt Pioneer ARC APP downloaden op iTunes App Store.

#### Voor gebruikers van Android-apparaten

Deze functie is compatibel met apparaten waarop Android OS 4.1 of later geïnstalleerd is en die ook AOA (Android Open Accessory) 2.0 ondersteunen.

U kunt Pioneer ARC APP downloaden op Google Play.

### OPMERKING

Sommige Android-apparaten die via AOA 2.0 verbonden zijn, werken mogelijk niet goed of produceren geluiden ten gevolge van hun eigen softwareontwerp, ongeacht de OS-versie.

## Een verbinding tot stand brengen met Pioneer ARC APP

### 1 Verbind dit toestel met het mobiele apparaat.

- iPhone/Android-apparaat via USB (pagina 7)

- iPhone/Android-apparaat via Bluetooth (pagina 9)

- 2** Druk op de **M.C.-knop** om het hoofdmenu weer te geven.
- 3** Draai aan de **M.C.-knop** om [SYSTEM] te selecteren en druk vervolgens op de knop om te bevestigen.
- 4** Draai de **M.C.-knop** om [PHONE CONNECT] te selecteren en druk daarna op de knop om te bevestigen.
- 5** Draai de **M.C.-knop** om een van de volgende mogelijkheden te selecteren en druk daarna op de knop om te bevestigen.
  - Selecteer [IPHONE/IPOD] voor iPhone.
  - Selecteer [ANDROID] voor een Android-apparaat.
- 6** Draai aan de **M.C.-knop** om een van de volgende mogelijkheden te selecteren.
  - Select [WIRED] voor de USB-verbinding.
  - Select [BLUETOOTH] voor de Bluetooth-verbinding.
 Ga verder met stap 10 als u de USB-verbinding voor iPhone of de Bluetooth-verbinding selecteert.

#### OPMERKING

Als de verbindinginstelling wordt gewijzigd, verschijnt op het display een bericht om u te informeren dat de verbindinginstelling is gewijzigd. Druk op de **M.C.-knop** en draai de **M.C.-knop** om [SRC OFF :YES] te selecteren en druk daarna op de knop om te bevestigen. Het toestel wordt automatisch uitgeschakeld en de instelling wordt uitgevoerd.

- 7** Herhaal stappen 2 en 3.
- 8** Draai aan de **M.C.-knop** om [ANDROID WIRED] te selecteren en druk vervolgens op de knop om te bevestigen.
- 9** Draai aan de **M.C.-knop** om [APP CONTROL] te selecteren voor een Android-apparaat dat verbonden is via USB.
 

Als [ON] is geselecteerd in [P.APP AUTO ON] (pagina 19), start Pioneer ARC APP op het Android-toestel automatisch en worden alle stappen voltooid.

#### OPMERKING

Als Pioneer ARC APP niet op uw Android-toestel werd geïnstalleerd, verschijnt een bericht op uw Android-toestel om u te vragen de applicatie te installeren. Selecteer [OFF] in [P.APP AUTO ON] om het bericht te verwijderen (pagina 19).

- 10** Druk op **SRC/OFF** om een bron te selecteren.
- 11** Start Pioneer ARC APP op het mobiele apparaat.

#### OPMERKING

U kunt de applicatie ook starten door de **M.C.-knop** ingedrukt te houden als u de USB-verbinding voor iPhone of de Bluetooth-verbinding selecteert.

## Muziek beluisteren op een Android-apparaat

- 1** Druk op **SRC/OFF** om [ANDROID] te selecteren.

### Basisbedieningen

Actie	Bediening
Een track selecteren	Druk op <b>◀◀</b> of <b>▶▶</b> .
Snel vooruit- of achteruitspoelen	Houd <b>◀◀</b> of <b>▶▶</b> ingedrukt.
Het afspelen pauzeren/hervatten	Druk op <b>4/PAUSE</b> .

## Audio-instellingen

U kunt ook diverse instellingen uitvoeren in de AUDIO-instellingen (pagina 16).

### Werkwijzen

Dit toestel heeft twee werkwijzen: netwerkmodus en standaardmodus. U kunt naar wens tussen de modi schakelen (pagina 4).

#### Netwerkmodus

U kunt een 2-weg + SW multi-versterker- en multi-luidsprekersysteem creëren met een hogetonenluidspreker, middentonenluidspreker en subwoofer voor de weergave van hoge, midden- en lage frequenties (banden).

#### Standaardmodus

U kunt een systeem met 4 luidsprekers creëren, met luidsprekers vooraan en achteraan of luidsprekers vooraan en subwoofers, of een systeem met 6 luidsprekers, met luidsprekers vooraan en achteraan en subwoofers.

### De kantelfrequentie en de helling aanpassen

U kunt de kantelfrequentie en de helling van elke luidspreker aanpassen. De volgende luidsprekers kunnen worden aangepast.

#### Netwerkmodus:

[HIGH] (hogetonenluidspreker HPF), [MID HPF] (middentonenluidsprekerHPF), [MID LPF] (middentonenluidspreker LPF), [SUBWOOFER]



## Standaardmodus:

[FRONT], [REAR], [SUBWOOFER]

## OPMERKING

[SUBWOOFER] kan alleen worden geselecteerd wanneer [ON] is geselecteerd in [SUBWOOFER] (pagina 17).

- 1 Druk op de M.C.-knop om het hoofdmenu weer te geven.
- 2 Draai aan de M.C.-knop om [AUDIO] te selecteren en druk vervolgens op de knop om te bevestigen.
- 3 Draai aan de M.C.-knop om [CROSSOVER] te selecteren en druk vervolgens op de knop om te bevestigen.
- 4 Draai de M.C.-knop om de luidsprekereenheid (filter) te selecteren, druk daarna op de knop om te bevestigen.
- 5 Draai de M.C.-knop om [HPF] of [LPF] te selecteren volgens de luidsprekereenheid (filter), druk daarna op de knop om te bevestigen.
- 6 Draai de M.C.-knop om een geschikte kantelfrequentie te selecteren voor de luidsprekereenheid (filter) die u heeft geselecteerd in stap 4, druk daarna op de knop om te bevestigen.

### Netwerkmodus:

[1.25K] tot [12.5K] (als u [HIGH] of [MID LPF] kiest)

[25] tot [250] (als u [MID HPF] of [SUBWOOFER] kiest)

### Standaardmodus:

[50HZ] tot [200HZ]

- 7 Draai de M.C.-knop om een geschikte helling te selecteren voor de luidsprekereenheid (filter) die u heeft geselecteerd in stap 4.

### Netwerkmodus:

[-6] tot [-24] (als u [HIGH], [MID HPF] of [MID LPF] kiest)

[-12] tot [-36] (als u [SUBWOOFER] kiest)

### Standaardmodus:

[-6] tot [-24]

- 2 Draai vervolgens aan de M.C.-knop om een van de volgende categorieën te selecteren, druk daarna op de knop om te bevestigen.

- FUNCTION-instellingen (pagina 15)
- AUDIO-instellingen (pagina 16)
- SYSTEM-instellingen (pagina 18)
- ILLUMINATION-instellingen (pagina 19)
- MIXTRAX-instellingen (pagina 20)

- 3 Draai de M.C.-knop om de opties te selecteren, druk daarna op de knop om te bevestigen.

## FUNCTION-instellingen

De menu-items zijn afhankelijk van de bron.

Menu-item	Beschrijving
<b>S.FOLLOW</b> <input type="button" value="DAB"/>	
[ON], [OFF]	Zoek naar een ander ensemble dat dezelfde servicecomponent met een betere ontvangst ondersteunt. Als er geen alternatieve servicecomponent kan worden gevonden of als de ontvangst zwak blijft, schakelt het toestel automatisch naar een identieke FM-uitzending.
<b>SOFTLINK<sup>®</sup>1*2</b> <input type="button" value="DAB"/>	
[ON], [OFF]	Als de ontvangst van de servicecomponent te slecht wordt, schakelt het toestel automatisch over naar een station met een soortgelijke uitzending.
<b>PROGRAM TYPE</b> <input type="button" value="DAB"/>	
[NEWS/INFO], [POPULAR],[CLASSICS],[OTHERS]	Toont informatie over het programmatype.
<b>ENSEMBLE</b> <input type="button" value="DAB"/>	
	Toont de lijst met relevante ensembles.
<b>FM SETTING</b> <input type="button" value="RADIO"/>	
[TALK], [STANDARD], [MUSIC]	Pas de geluidskwaliteit aan aan het zendsignaal van de FM-band. (Alleen beschikbaar wanneer FM-band is geselecteerd.)

## Instellingen

U kunt diverse instellingen aanpassen in het hoofdmenu.

- 1 Druk op de M.C.-knop om het hoofdmenu weer te geven.

Menu-item	Beschrijving
<b>BSM</b> <input type="button" value="RADIO"/>	Sla de zes sterkste zenders automatisch op onder de cijfertoetsen (1/ ^ tot 6/ ↩).
<b>REGIONAL</b> <input type="button" value="RADIO"/>	[ON], [OFF] Beperk de ontvangst tot de specifieke regionale programma's wanneer AF (alternatieve frequenties zoeken) geselecteerd is. (Alleen beschikbaar wanneer FM-band is geselecteerd.)
<b>LOCAL</b> <input type="button" value="RADIO"/>	<b>FM:</b> [OFF], [LV1], [LV2], [LV3], [LV4] <b>MW/LW:</b> [OFF], [LV1], [LV2] Beperk de zenders automatisch volgens de signaalsterkte.
<b>TA</b> <input type="button" value="DAB"/> <input type="button" value="RADIO"/>	[DAB+RDS TA] Ontvang huidige verkeersberichten voor DAB en RDS (DAB heeft voorrang) (indien beschikbaar). [RDS TA ONLY] Ontvang huidige verkeersberichten alleen voor RDS (indien beschikbaar). [TA OFF] Schakelt deze functie uit.
<b>AF</b> <input type="button" value="RADIO"/>	[ON], [OFF] Laat het toestel opnieuw afstemmen op een andere frequentie van dezelfde zender. (Alleen beschikbaar wanneer FM-band is geselecteerd.)
<b>NEWS</b> <input type="button" value="RADIO"/>	[ON], [OFF] Onderbreek de momenteel geselecteerde bron met nieuwsberichten. (Alleen beschikbaar wanneer FM-band is geselecteerd.)
<b>SEEK</b> <input type="button" value="RADIO"/>	[MAN], [PCH] Wijs de knoppen <b>◀◀</b> of <b>▶▶</b> toe om zenders een voor een te zoeken (handmatige afstemming) of selecteer een zender uit de voorgeprogrammeerde kanalen.
<b>SAVE</b> <input type="button" value="SPOTIFY"/>	Sla de informatie van de momenteel afgespeelde song op in uw muzieklIJst op Spotify.
<b>UNSAVE</b> <input type="button" value="SPOTIFY"/>	Verwijder de songinformatie die opgeslagen is in [SAVE].

Menu-item	Beschrijving
<b>SEL DEVICE</b> <input type="button" value="iPod"/> <input type="button" value="APP"/> <input type="button" value="BT AUDIO"/> <input type="button" value="SPOTIFY"/>	Verbind een Bluetooth-apparaat in de lijst.
<b>S.RTRV</b> <input type="button" value="CD"/> <input type="button" value="USB"/> <input type="button" value="iPod"/> <input type="button" value="APP"/> <input type="button" value="BT AUDIO"/> <input type="button" value="ANDROID"/> <input type="button" value="SPOTIFY"/> <input type="button" value="AUX"/>	[1] (geschikt voor lage compressiewaarden), [2] (geschikt voor hoge compressiewaarden), [OFF] Verbeter gecompriImeerde audio en zorg voor een rijk geluid.
<b>AUDIO BOOK</b> <input type="button" value="iPod"/>	[FASTER], [NORMAL], [SLOWER] Wijzig de weergavesnelheid. (Niet beschikbaar wanneer [CONTROL iPod] geselecteerd is in de bedieningsmodus.)
<b>PAUSE</b> <input type="button" value="APP"/>	Pauzeer of hervat de weergave.
<b>PLAY</b> <input type="button" value="BT AUDIO"/>	Start de weergave.
<b>STOP</b> <input type="button" value="BT AUDIO"/>	Stop de weergave.

\*1 Alleen beschikbaar in gebieden waar de [SOFTLINK]-functie wordt ondersteund.

\*2 Niet beschikbaar als de [S.FOLLOW]-functie is uitgeschakeld.

## AUDIO-instellingen

Menu-item	Beschrijving
<b>EQ SETTING</b>	[SUPER BASS], [POWERFUL], [NATURAL], [VOCAL], [CUSTOM1], [CUSTOM2], [FLAT] Selecteer de equalizercurve of pas deze aan. • Wanneer u een andere instelling dan [CUSTOM1] en [CUSTOM2] selecteert, kunt u de equalizercurve ook aanpassen door de <b>M.C.</b> -knop ingedrukt te houden en vervolgens de aangepaste equalizercurve op te slaan in [CUSTOM1]. <b>Equalizerband:</b> [50HZ] tot [12.5kHz] <b>Equalizerniveau:</b> [-6] tot [+6]

Menu-item	Beschrijving
<b>FADER*1</b> (Alleen voor standaardmodus)	Pas de balans aan tussen de voor- en achterluidspreker.
<b>BALANCE</b>	Pas de balans aan tussen de linker en rechter luidspreker.
<b>SUBWOOFER</b> [ON], [OFF]	Zet op [ON] wanneer een subwoofer-luidspreker wordt gebruikt.
<b>SUBWOOFER*2</b> [NOR], [REV]	Selecteer de subwooferfase.
<b>SPEAKER LEVEL</b> <b>Netwerkmodus:</b> [HIGH L], [HIGH R], [MID L], [MID R], [SUBWOOFER] <b>Standaardmodus:</b> [FRONT L], [FRONT R], [REAR L], [REAR R], [SUBWOOFER] <b>Uitgangsniveau:</b> [-24] tot [10]	Selecteer een luidsprekereenheid (filter) en pas het uitgangsniveau aan. • Elke waarde die u heeft aangepast, verandert wanneer u de [POSITION]-instelling verandert (pagina 17).
<b>CROSSOVER</b>	Selecteer een luidsprekereenheid (filter) om de HPF- of LPF-kantelfrequentie en de helling voor elke luidsprekereenheid aan te passen. Raadpleeg pagina 14 voor meer informatie over de [CROSSOVER]-instelling.
<b>POSITION</b> [OFF], [FRONT LEFT] (stoel linksvoor), [FRONT RIGHT] (stoel rechtsvoor), [FRONT] (stoelen voor), [ALL]* * Alleen voor standaardmodus	Selecteer een luisterpositie om het uitgangsniveau van de luidsprekers automatisch aan te passen en een vertragingstijd toe te voegen die overeenkomt met het aantal en de plaats van de bezette stoelen.

Menu-item	Beschrijving
<b>TIME ALGNMNT</b> [INITIAL], [OFF], [CUSTOM]	Selecteer of pas de instellingen voor de tijdcorrectie aan overeenkomstig de afstand tussen de positie van de luisteraar en elke luidspreker. • Selecteer [INITIAL] om de instelwaarde te initialiseren. • Selecteer [OFF] om alle instelwaarden weer op 0 te zetten. • De [CUSTOM]-instelling is beschikbaar wanneer [FRONT LEFT] of [FRONT RIGHT] is geselecteerd in [POSITION] (pagina 17). • De [CUSTOM]-instelling is niet beschikbaar wanneer [OFF] is geselecteerd in [SUBWOOFER] (pagina 17).
<b>SAVE SETTINGS</b> [YES], [CANCEL]	Sla de volgende geluidsinstellingen op zodat u ze later opnieuw kunt oproepen: [CROSSOVER], [SPEAKER LEVEL], [EQ SETTING], [POSITION], [TIME ALGNMNT], [BASS BOOST], [SUBWOOFER].
<b>LOAD SETTINGS</b>	Laad de geluidsinstellingen wanneer u [SAVE SETTINGS] reeds heeft uitgevoerd.
<b>BASS BOOST</b> [0] tot [+6]	Selecteer het bass boost-niveau.
<b>LOUDNESS</b> [OFF], [LOW], [MID], [HI]	Compenseer voor een helder geluid bij laag volume.
<b>AUTO LV CTRL</b> [OFF], [MODE1], [MODE2]	Pas het volumeverschil tussen de bronnen of audiobestanden automatisch aan.

Menu-item	Beschrijving
<b>SLA</b>	
[+4] tot [-4]	<p>Pas het volume aan voor elke bron behalve FM. Alle hierna vermelde combinaties worden automatisch ingesteld op dezelfde instelling.</p> <ul style="list-style-type: none"> <li>• Wanneer u een USB-verbinding tot stand brengt, stelt u USB, iPod, ANDROID, SPOTIFY en APP in.</li> <li>• Wanneer u een Bluetooth-verbinding tot stand brengt, stelt u BT AUDIO, iPod, ANDROID, SPOTIFY en APP in.</li> </ul>

\*1 Niet beschikbaar wanneer [SW] is geselecteerd in [REAR-SP] in de INITIAL-instellingen (pagina 5).

\*2 Niet beschikbaar wanneer [FUL] is geselecteerd in [REAR-SP] in de INITIAL-instellingen (pagina 5).

## SYSTEM-instellingen

U kunt deze menu's ook oproepen wanneer het toestel uitgeschakeld is.

Menu-item	Beschrijving
<b>LANGUAGE</b>	
[ENG](Engels), [PYC](Russisch), [TUR](Turks)	Selecteer de taal om tekstinformatie van een gecomprimeerd audiobestand weer te geven.
<b>CLOCK SET</b>	
	Stel de klok in (pagina 4).
<b>12H/24H</b>	
[12H], [24H]	Selecteer de tijdnootatie.
<b>BEEP TONE</b>	
[ON], [OFF]	U kunt een piepton horen wanneer een knop wordt ingedrukt. Selecteer [OFF] om deze functie uit te schakelen.
<b>INFO DISPLAY</b>	
[SOURCE/BTINFO], [SOURCE/SPEANA], [CLOCK/BTINFO], [CLOCK/SPEANA], [LEVEL METER], [SPEANA], [OFF]	<p>Geef het item weer op het sub-informatiedisplay.</p> <ul style="list-style-type: none"> <li>• Wanneer [SOURCE/SPEANA] of [CLOCK/SPEANA] geselecteerd is, wordt de antenne in plaats van de speana weergegeven op de radiobron.</li> </ul>
<b>DOT DISPLAY</b>	
[SPEANA], [ICON]	Selecteer [SPEANA] of [ICON] voor weergave op de linkerkant van het display.

Menu-item	Beschrijving
<b>AUTO PI</b>	
[ON], [OFF]	Zoek naar een andere zender met dezelfde programmering, zelfs als u een voorkeuzezender gebruikt.
<b>AUX</b>	
[ON], [OFF]	Stel in op [ON] wanneer een hulpapparaat wordt gebruikt dat verbonden is met het toestel.
<b>BT AUDIO</b>	
[ON], [OFF]	Zet het Bluetooth-signaal aan/uit.
<b>SPOTIFY</b>	
[ON], [OFF]	Stel in op [ON] wanneer u de Spotify-functie gebruikt.
<b>PW SAVE*</b>	
[ON], [OFF]	Verminder het verbruik van batterijvermogen. Het inschakelen van de bron is de enige handeling die met deze functie mogelijk is.
<b>BT MEM CLEAR</b>	
[YES], [CANCEL]	Wis de Bluetooth-apparaatgegevens (apparaatlijst, PIN-code, gesprekslijst, telefoonboek, voorgeprogrammeerde telefoonnummers) die opgeslagen zijn in het toestel. [CLEARED] verschijnt wanneer gegevens met succes werden verwijderd.
<b>PHONE CONNECT</b>	
[IPHONE/IPOD], [ANDROID]	<p>Selecteer het type toestel ([IPHONE/IPOD] of [ANDROID]) en de gepaste verbindingmethode ([WIRED] of [BLUETOOTH]) overeenkomstig uw toestel.</p> <ul style="list-style-type: none"> <li>• Als [BLUETOOTH] is geselecteerd, kunnen er geen USB-verbindingen worden gemaakt ongeacht de huidige Bluetooth-verbinding met het toestel.</li> <li>• Selecteer [ANDROID] wanneer u het mobiel apparaat niet verbindt met iPhone of Android.</li> <li>• Wanneer de instelling wordt gewijzigd, dan wordt [USB AUTO] (pagina 19) automatisch uitgevoerd als [USB AUTO] is ingesteld op [ON].</li> </ul>

Menu-item	Beschrijving
<b>ANDROID WIRED</b>	
[MEMORY], [APP CONTROL]	Selecteer de geschikte verbindingsmethode voor een Android-apparaat. • Deze instelling is niet beschikbaar als [BLUETOOTH] is geselecteerd in [PHONE CONNECT].
<b>P.APP AUTO ON</b>	
[ON], [OFF]	Selecteer[ON] om Pioneer ARC APP automatisch te starten wanneer een Android-apparaat wordt verbonden aan het toestel via AOA. (Niet beschikbaar wanneer [MEMORY] is geselecteerd in [ANDROID WIRED].)
<b>USB AUTO</b>	
[ON], [OFF]	Selecteer [ON] om automatisch over te schakelen naar de bron [USB] wanneer er een USB-apparaat/iPod verbonden wordt met het toestel. Selecteer [OFF] wanneer een USB-apparaat/iPod alleen aangesloten wordt om opgeladen te worden.

\* [PW SAVE] wordt geannuleerd als de accu losgekoppeld wordt, en moet weer worden ingeschakeld als de accu weer wordt aangesloten. Wanneer [PW SAVE] uitgeschakeld is, kan het toestel, afhankelijk van de verbindingmethode, stroom van de accu blijven trekken als de ontsteking van uw wagen geen positie ACC (accessoire) heeft.

## ILLUMINATION-instellingen

Menu-item	Beschrijving
<b>COLOUR</b>	
[KEY COLOUR], [DISP COLOUR], [BOTH COLOUR]	Kies de kleur voor de knoppen/het display van het toestel uit 12 voorgeprogrammeerde kleuren, [SCAN] of [CUSTOM]*. • [SCAN]: doorloop diverse kleuren automatisch. • [CUSTOM]*: 1 Houd de <b>M.C.</b> -knop ingedrukt tot het scherm voor het instellen van de kleur verschijnt. 2 Stel de primaire kleur (R (rood)/G (groen)/B (blauw)) en de helderheid ([0] tot [60]) in. Het is niet mogelijk om tegelijk voor R (rood), G (groen) en B (blauw) een niveau onder 10 te selecteren. U kunt ook de voorgeprogrammeerde kleuren aanpassen. Selecteer een van de voorgeprogrammeerde kleuren en houd vervolgens de <b>M.C.</b> -knop ingedrukt tot het scherm voor het instellen van de kleur verschijnt. * De CUSTOM-instelling is alleen beschikbaar voor [KEY COLOUR] en [DISP COLOUR].
<b>DIM SETTING</b>	
[SYNC ILLUMI], [SYNC CLOCK], [ON], [OFF]	Hiermee kunt u de helderheid van het display wijzigen.
<b>BRIGHTNESS</b>	
[1] tot [10]	De display-helderheid wijzigen. De beschikbare instelbereiken zijn verschillend afhankelijk van [DIM SETTING].
<b>PHONE COLOUR</b>	
[FLASHING]	Selecteer de knopkleur wanneer een oproep binnenkomt. Pas de kleur toe die werd ingesteld met [KEY COLOUR].
[FLASH FX1] tot [FLASH FX6]	Doorloop diverse kleuren automatisch.
[OFF]	De knopkleur wordt niet gewijzigd.

Menu-item	Beschrijving
<b>ILLUMI FX</b>	
[ON], [OFF]	Het verlichtingseffect is zichtbaar wanneer: – er een oproep binnenkomt – u een gesprek voert – u een cd plaatst/uitwerpt Het verlichtingseffect wordt geactiveerd wanneer de ACC-schakelaar wordt in-/uitgeschakeld, ongeacht deze instelling.

## MIXTRAX-instellingen

Menu-item	Beschrijving
<b>SHORT PLAYBACK</b>	
[1.0 MIN], [1.5 MIN], [2.0 MIN], [2.5 MIN], [3.0 MIN], [OFF]	Selecteer de weergaveduur.
<b>FLASH AREA</b>	
[KEY/DISPLAY], [KEY], [OFF]	Selecteer het gebied voor het verlichtingseffect. Wanneer [OFF] is geselecteerd, wordt de kleur die ingesteld is bij de ILLUMINATION-instellingen (pagina 19) gebruikt als displaykleur.
<b>FLASH PATTERN</b>	
[SOUND LEVEL 1] tot [SOUND LEVEL 6]	Wijzig het verlichtingseffect volgens het geluids- en basniveau. Het flitspatroon wijzigt volgens het geluidsniveau.
[LOW PASS 1] tot [LOW PASS 6]	Het flitspatroon wijzigt volgens het basniveau.
[RANDOM1]	Het flitspatroon wijzigt willekeurig volgens de geluidsniveaumodus en de laag-doorlaatmodus.
[RANDOM2]	Het flitspatroon wijzigt willekeurig volgens de geluidsniveaumodus.
[RANDOM3]	Het flitspatroon wijzigt willekeurig volgens de laag-doorlaatmodus.
<b>DISPLAY FX</b>	
[ON], [OFF]	Zet de speciale MIXTRAX-effecten aan/uit.

Menu-item	Beschrijving
<b>CUT IN FX</b>	
[ON], [OFF]	Schakel de speciale MIXTRAX-effecten aan/uit terwijl de fragmenten handmatig worden gewijzigd.

# Verbindingen/installatie

## Verbindingen

Hierna staat "NW" voor de netwerkmodus en "STD" voor de standaardmodus. Afhankelijk van de verbindingen die u tot stand heeft gebracht, verandert u de luidsprekermodus in standaardmodus (STD) of netwerkmodus (NW) (pagina 4).

### Belangrijk

• Wanneer dit toestel wordt geïnstalleerd in een wagen zonder ACC (accessoire)-positie van de contactschakelaar en als de rode kabel niet wordt verbonden met de aansluiting die de bediening van de contactschakelaar detecteert, kan de accu leeglopen.



ACC-positie



Geen ACC-positie

- Als dit toestel wordt gebruikt in andere omstandigheden dan hierna vermeld, kan er brand of een storing optreden.
    - Wagens met een 12 Volt accu en negatieve aarding.
    - Wanneer de luidsprekeruitgang door 4 kanalen wordt gebruikt, gebruikt u luidsprekers van meer dan 50 W (maximaal ingangsvermogen) en tussen 4 Ω en 8 Ω (impedantiewaarde). Gebruik geen luidsprekers van 1 Ω tot 3 Ω voor dit toestel.
    - Wanneer de uitgang voor de achterluidspreker wordt gebruikt door 2 Ω van de subwoofer, gebruikt u luidsprekers van meer dan 70 W (maximaal ingangsvermogen).
- \* Raadpleeg de verbindingen voor een verbindingmethode.

- Om kortsluiting, oververhitting of storing te voorkomen, dient u de volgende richtlijnen op te volgen.
  - Koppel de negatieve pool van de accu los voor u met de installatie begint.
  - Zet de bedrading vast met kabelklemmen of kleefband. Wikkel kleefband rond bedrading die in contact komt met metalen delen om de bedrading te beschermen.
  - Plaats alle kabels op een veilige afstand van bewegende delen, zoals de schakelhendel en de stoelrails.
  - Plaats alle kabels op een veilige afstand van hete plaatsen, dus niet nabij de uitgang van de verwarming.
  - Verbind de gele kabel niet met de accu door deze door het gat naar het motorcompartiment te voeren.
  - Dek alle losgekoppelde kabelconnectors af met isolatietape.
  - Sluit kabels nooit kort.
  - Verwijder de isolatie van de voedingskabel van dit toestel niet om de stroomtoevoer met andere apparaten te delen. De stroomcapaciteit van de kabel is beperkt.
  - Gebruik een zekering van de voorgeschreven waarde.
  - Verbind de negatieve luidsprekerkabel nooit rechtstreeks met aarde.
  - Voeg nooit negatieve kabels van meerdere luidsprekers samen.
- Als het toestel ingeschakeld is, worden stuursignalen via de blauw/witte kabel verstuurd. Verbind deze kabel met de systeemafstandsbediening van een externe eindversterker of met het relaiscontact voor de automatische antenne (max. 300 mA 12 V gelijkstroom). Als de wagen uitgerust is met een

ruitantenne, moet verbinding worden gemaakt met de voedingsaansluiting van de antennebooster.

- Verbind de blauw/witte kabel nooit met de voedingsaansluiting van een externe eindversterker. Verbind deze kabel ook nooit met de voedingsaansluiting van de automatische antenne. Hierdoor zou de accu leeglopen of zou er een storing optreden.
- De zwarte kabel is aarde. Aardingskabels voor dit toestel en andere uitrusting (met name producten die veel stroom trekken zoals eindversterkers) moeten afzonderlijk worden aangesloten. Anders kan er, wanneer ze toevallig loskomen, brand of een storing optreden.
- Het grafische symbool  op het product duidt gelijkstroom aan.

## Dit toestel

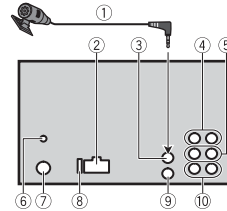

- 1 Microfoon (3 m)
- 2 Stroomkabelingang
- 3 Microfooningang
- 4 Achteruitgang (STD) of uitgang middelste bereik (NW)
- 5 Vooruitgang (STD) of uitgang hoog bereik (NW)
- 6 DAB-antenne-ingang  
Om DAB-signalen te ontvangen, sluit u een DAB-antenne (AN-DAB1) (afzonderlijk verkocht) aan op het toestel.
- 7 Antenne-ingang
- 8 Zekering (10 A)

- 9 Ingang bekabelde afstandsbediening  
Een vast bedrade afstandsbedieningsadapter kan worden aangesloten (afzonderlijk verkocht).
- 10 Subwooferuitgang

## Stroomkabel

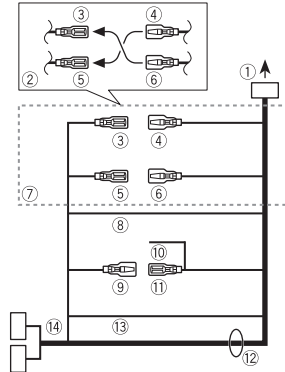

- 1 Naar stroomkabelingang
- 2 Afhankelijk van het soort wagen kan de functie van 3 en 5 verschillend zijn. In dit geval dient u 4 te verbinden met 5 en 6 met 3.
- 3 Geel  
Reserve (of accessoire)
- 4 Geel  
Verbinden met de constante 12 V voedingsaansluiting.
- 5 Rood  
Accessoire (of reserve)
- 6 Rood  
Verbinden met de aansluiting die door de contactschakelaar wordt gestuurd (12 V gelijkstroom).
- 7 Verbind draden van dezelfde kleur met elkaar.
- 8 Zwart (chassis-aarde)
- 9 Blauw/wit

De penpositie van de ISO-connector is afhankelijk van het wagentype. Verbind ⑨ en ⑪ wanneer pen 5 een antennessuurtype is. In een ander wagentype mag u ⑨ en ⑪ nooit verbinden.

#### ⑩ Blauw/wit

Verbinden met de systeembediingsaansluiting van de eindversterker (max. 300 mA 12 V gelijkstroom).

#### ⑪ Blauw/wit

Verbinden met het relaiscontact voor de automatische antenne (max. 300 mA 12 V gelijkstroom).

#### ⑫ Luidsprekerdraden

Wit: links voor ⊕ (STD) of hoog bereik links ⊕ (NW)

Wit/zwart: links voor ⊖ (STD) of hoog bereik links ⊖ (NW)

Grijs: rechts voor ⊕ (STD) of hoog bereik rechts ⊕ (NW)

Grijs/zwart: rechts voor ⊖ (STD) of hoog bereik rechts ⊖ (NW)

Groen: links achter ⊕ (STD) of hoog bereik links ⊕ (NW)

Groen/zwart: links achter ⊖ (STD) of middelste bereik links ⊖ (NW)

Violet: rechts achter ⊕ (STD) of middelste bereik rechts ⊕ (NW)

Violet/zwart: rechts achter ⊖ (STD) of middelste bereik rechts ⊖ (NW)

#### ⑬ Oranje/wit

Verbinden met het verlichtingsignaal van een wagen.

#### ⑭ ISO-connector

In sommige wagens is de ISO-connector in twee gesplitst. In dit geval dient u verbinding te maken met beide connectoren.

### OPMERKINGEN

- Wijzig het beginmenu van dit toestel. Zie [REAR-SP] (pagina 5). De subwooferuitgang van dit toestel is mono.

- Wanneer u een subwoofer van 2 Ω gebruikt, dient u de subwoofer te verbinden met de violette en violet/zwarte draden van dit toestel. Sluit niet aan op de groene en groen/zwarte draden.

### Eindversterker (afzonderlijk verkocht)

Voer deze verbindingen uit wanneer u de optionele versterker gebruikt.

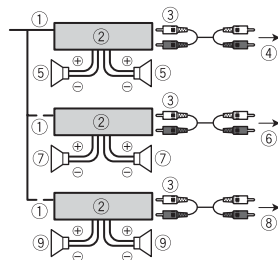

- 1 Systeemafstandsbediening  
Verbinden met blauw/witte kabel.
- 2 Eindversterker (afzonderlijk verkocht)
- 3 Verbinden met RCA-kabels (afzonderlijk verkocht)
- 4 Naar achteruitgang (STD) of uitgang middelste bereik (NW)
- 5 Achterluidspreker (STD) of luidspreker middelste bereik (NW)
- 6 Naar vooruitgang (STD) of uitgang hoog bereik (NW)
- 7 Voorluidspreker (STD) of luidspreker hoog bereik (NW)
- 8 Naar subwooferuitgang
- 9 Subwoofer

## Installatie

### Belangrijk

- Controleer alle verbindingen en systemen voor de definitieve installatie.
- Gebruik geen ongeoorloofde onderdelen, want dit kan tot storingen leiden.
- Raadpleeg uw verdeler als u voor de installatie gaten moet boren of andere wijzigingen aan de wagen moet aanbrengen.
- Installeer het toestel niet op de volgende plaatsen:
  - waar het de goede werking van de wagen kan storen.
  - waar passagiers gekwetst kunnen raken bij bruuks afremmen.
- De halfgeleiderlaser raakt beschadigd als hij te warm wordt. Installeer dit toestel op een veilige afstand van hete plaatsen, zoals de uitgang van de verwarming.
- Optimale prestaties zijn verzekerd wanneer het toestel in een hoek van minder dan 60° wordt geïnstalleerd.
- Tijdens de installatie dient u voor een goede warmteafvoer bij het gebruik van het toestel te zorgen. Voorzie daartoe voldoende vrije ruimte achter het achterpaneel en wikkel alle losse kabels op, zodat ze de ventilatieopeningen niet blokkeren.

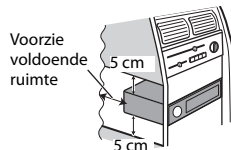

## DIN-installatie

- 1 Steek de bijgeleverde installatiekoker in het dashboard.
- 2 Zet de installatiekoker vast door de metalen lippen 90° te plooiën met een schroevendraaier.

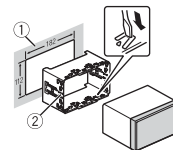

- 1 Dashboard
- 2 Installatiekoker

- Controleer of het toestel degelijk geïnstalleerd is. Een onstabiele installatie kan haperingen of andere storingen veroorzaken.

- 3 Bevestig het sierkader.

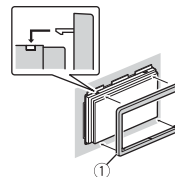

- 1 Sierkader

### Wanneer u de bijgeleverde installatiekoker niet gebruikt

- 1 Bepaal de positie waar de gaten in de beugel en de zijkant van het toestel overeenkomen.

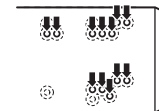

- 2 Draai de schroeven aan elke kant vast.



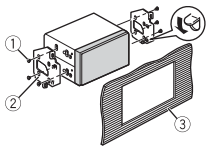

- ① Tappende schroef (5 mm × 9 mm, niet met het product meegeleverd)
- ② Montagebeugel
- ③ Dashboard of console

### Het toestel verwijderen (geïnstalleerd met de bijgeleverde installatiekoker)

#### 1 Verwijder het sierkader.

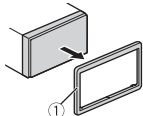

- ① Sierkader
  - Door het voorpaneel los te maken, kunt u gemakkelijker bij het sierkader komen.

#### 2 Steek de meegeleverde uittrekspieën in beide zijden van het toestel tot ze op hun plaats klikken.

#### 3 Trek het toestel uit het dashboard.

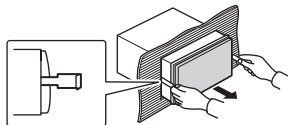

## De microfoon installeren

De microfoon moet direct voor de bestuurder worden geplaatst, op een geschikte afstand om de stem duidelijk op te nemen.

### ⚠ LET OP

Het is uiterst gevaarlijk als de microfoondraad rond de stuurkolom of de schakelhendel gewikkeld raakt. Installeer de microfoon dusdanig, dat het rijden op geen enkele manier wordt gehinderd. Het is aan te bevelen klemmen (afzonderlijk verkocht) te gebruiken om de draad vast te leggen.

### OPMERKING

Afhankelijk van het voertuigmodel kan de microfoonkabel te kort zijn als u de microfoon op de zonneklep bevestigt. Installeer in dat geval de microfoon op de stuurkolom.

## Installeren op de zonneklep

### 1 Plaats de microfoondraad in de groef.

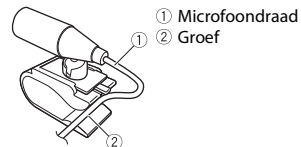

### 2 Installeer de microfoonklem op de zonneklep.

Door de zonneklep omlaag te zetten, vermindert de kwaliteit van de spraakherkenning.

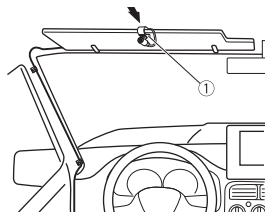

① Microfoonklem

## Installeren op de stuurkolom

### 1 Verschuif de microfoonvoet om hem los te maken van de microfoonklem.

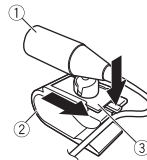

- ① Microfoon
- ② Microfoonklem
- ③ Microfoonvoet

### 2 Installeer de microfoon aan de achterzijde van de stuurkolom.

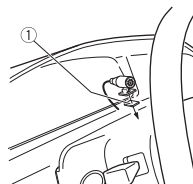

① Dubbelzijdige tape

# Aanvullende informatie

## Problemen verhelpen

**Het display keert automatisch terug naar het gewone display.**

- U hebt gedurende ongeveer 30 seconden geen handeling uitgevoerd.
- Voer een handeling uit.

**Het bereik voor weergave herhalen wordt onverwacht gewijzigd.**

- Afhankelijk van het bereik voor weergave herhalen kan het geselecteerde bereik gewijzigd worden wanneer u een andere map of een ander fragment selecteert of vooruit of achteruit spoelt.
- Selecteer het gewenste bereik voor weergave herhalen opnieuw.

**Een onderliggende map wordt niet afgespeeld.**

- Onderliggende mappen worden niet afgespeeld wanneer [FLD] (map herhalen) is geselecteerd.
- Selecteer een ander bereik voor weergave herhalen.

**Het geluid is onderbroken.**

- U gebruikt een apparaat, zoals een mobiele telefoon, die hoorbare storingen veroorzaakt.
- Plaats elektrische apparaten die de storing kunnen veroorzaken, verder weg van het toestel.

**Het geluidssignaal van de Bluetooth-geluidsbron wordt niet weergegeven.**

- Er wordt op hetzelfde moment getelefoneerd met een via Bluetooth aangesloten mobiele telefoon.

- Het geluidssignaal wordt weergegeven nadat het gesprek beëindigd is.

- Er wordt op hetzelfde moment een via Bluetooth aangesloten mobiele telefoon gebruikt.
- Gebruik de mobiele telefoon niet op hetzelfde moment.
- De verbinding tussen het toestel en de mobiele telefoon wordt niet correct tot stand gebracht nadat werd getelefoneerd met een via Bluetooth aangesloten mobiele telefoon.
- Breng opnieuw een Bluetooth-verbinding tot stand tussen het toestel en de mobiele telefoon.

## Foutmeldingen

### Algemeen

#### AMP ERROR

- Dit toestel werkt niet of er is een probleem met de luidsprekeraansluiting.
- Het beveiligingscircuit is geactiveerd.
- Controleer de luidsprekeraansluiting.
- Draai de contactschakelaar naar OFF en weer naar ON. Als het bericht nog wordt weergegeven, neemt u contact op met uw leverancier of een erkend Pioneer Servicecentrum.

#### NO XXXX (bijvoorbeeld NO TITLE)

- Er is geen ingebedde tekstinformatie.
- Schakel het display om of speel een ander fragment/bestand af.

### DAB-tuner

#### ANTENNA ERROR

- De antenne is niet correct aangesloten.
- Controleer de antenneaansluiting.

- Zet de contactschakelaar UIT en weer AAN. Als het bericht nog wordt weergegeven, neemt u contact op met uw leverancier of een erkend Pioneer Servicecentrum.

### Cd-speler

#### ERROR-07, 11, 12, 17, 30

- De disc is vuil.
- Reinig de disc.
- De disc is bekrast.
- Plaats een andere disc.

#### ERROR-07, 10, 11, 12, 15, 17, 30, A0

- Elektrisch of mechanisch probleem.
- Zet de contactschakelaar UIT en weer AAN en dan terug naar de cd-speler.

#### ERROR-15

- De geplaatste disc bevat geen gegevens.
- Plaats een andere disc.

#### ERROR-23

- Het cd-formaat wordt niet ondersteund.
- Plaats een andere disc.

#### FORMAT READ

- Soms is er een vertraging tussen het begin van de weergave en wanneer u het geluid begint te horen.
- Wacht tot het bericht verdwijnt en u het geluid hoort.

#### NO AUDIO

- De geplaatste disc bevat geen afspeelbare bestanden.
- Plaats een andere disc.

#### SKIPPED

- De geplaatste disc bevat door DRM beveiligde bestanden.
- Beveiligde bestanden worden overgeslagen.

#### PROTECT

- Alle bestanden op de geplaatste disc zijn beveiligd met DRM.
- Plaats een andere disc.

### USB-apparaat/iPod

#### FORMAT READ

- Soms is er een vertraging tussen het begin van de weergave en wanneer u het geluid begint te horen.
- Wacht tot het bericht verdwijnt en u het geluid hoort.

#### NO AUDIO

- Er zijn geen songs.
- Zet de audiobestanden over naar het USB-apparaat en maak verbinding.
- De inhoud van het USB-apparaat is beveiligd.
- Raadpleeg de instructies bij het USB-apparaat om de beveiliging uit te schakelen.

#### SKIPPED

- Het aangesloten USB-apparaat bevat bestanden die met DRM zijn beveiligd.
- Beveiligde bestanden worden overgeslagen.

#### PROTECT

- Alle bestanden op het aangesloten USB-apparaat zijn beveiligd met DRM.
- Gebruik een ander USB-apparaat.

#### N/A USB

- Het aangesloten USB-apparaat wordt niet ondersteund door dit toestel.
- Gebruik een apparaat dat compatibel is met USB.

#### HUB ERROR

- USB-apparaten die aangesloten zijn via een USB-hub worden niet ondersteund door dit toestel.

- Sluit het USB-apparaat rechtstreeks aan op dit toestel met behulp van een USB-kabel.

#### CHECK USB

- Er is kortsluiting opgetreden in de USB-stekker of de USB-kabel.
  - Controleer of de USB-stekker en de USB-kabel niet ergens ingeklemd of beschadigd zijn.
- Het aangesloten USB-apparaat verbruikt meer stroom dan de maximaal toelaatbare waarde.
  - Ontkoppel het USB-apparaat en gebruik het niet meer. Zet de contactschakelaar op UIT en daarna op ACC of AAN. Sluit alleen compatibele USB-apparaten aan.
- De iPod functioneert correct maar wordt niet opgeladen.
  - Controleer of de kabel van de iPod niet is kortgesloten (bijvoorbeeld contact maakt met metalen voorwerpen). Zet daarna de contactschakelaar UIT en weer AAN, of ontkoppel de iPod en sluit hem weer aan.

#### ERROR-19

- Communicatiefout.
  - Probeer een van de volgende mogelijkheden en keer dan terug naar de USB-bron.
    - Zet de contactschakelaar UIT en weer AAN.
    - Ontkoppel het USB-apparaat.
    - Schakel over naar een andere signaalbron.
- iPod-fout.
  - Verwijder de kabel uit de iPod. Sluit de kabel weer aan als het hoofdmenu van de iPod wordt weergegeven en stel de iPod opnieuw in.

#### ERROR-23

- Het USB-apparaat was niet goed geformatteerd.

- Formateer het USB-apparaat met FAT12, FAT16 of FAT32.

#### ERROR-16

- De versie van de iPod-firmware is verouderd.
  - Werk de versie van de iPod bij.
- iPod-fout.
  - Verwijder de kabel uit de iPod. Sluit de kabel weer aan als het hoofdmenu van de iPod wordt weergegeven en stel de iPod opnieuw in.

#### STOP

- De huidige lijst bevat geen songs.
  - Selecteer een lijst die wel songs bevat.

#### NOT FOUND

- Geen verwante songs.
  - Zet songs over naar de iPod.

#### NO BT DEVICE GO TO BT MENU TO REGISTER

- Geen Bluetooth-apparaat gevonden.
  - Verbind het toestel en iPod via Bluetooth (pagina 9).

#### CONN. FAILED PRESS BAND KEY TO RETRY

- Bluetooth-verbinding met iPod mislukt.
  - Druk op **BAND/**  om opnieuw verbinding te maken.

#### DISCONNECTED PRESS BAND KEY TO RETRY

- Bluetooth-verbinding met iPod mislukt.
  - Druk op **BAND/**  om opnieuw verbinding te maken.

### Bluetooth-apparaat

#### ERROR-10

- Fout in de stroomvoorziening van de Bluetooth-module van dit toestel.
  - Zet de contactschakelaar op UIT en daarna op ACC of AAN.

### Apps

#### NO BT DEVICE GO TO BT MENU TO REGISTER

- Geen Bluetooth-apparaat gevonden.
  - Verbind het toestel en het apparaat via Bluetooth (pagina 9).

#### CONN. FAILED PRESS BAND KEY TO RETRY

- Bluetooth-verbinding mislukt.
  - Druk op **BAND/**  om opnieuw verbinding te maken.

#### DISCONNECTED PRESS BAND KEY TO RETRY

- Bluetooth-verbinding mislukt.
  - Druk op **BAND/**  om opnieuw verbinding te maken.

#### CHECK APP

- Verbinding met de applicatie mislukt.
  - Volg de instructies op het scherm.

#### START UP APP

- De applicatie is nog niet gestart.
  - Bedien het mobiele apparaat om de applicatie te starten.

### Spotify

#### NO BT DEVICE GO TO BT MENU TO REGISTER

- Geen Bluetooth-apparaat gevonden.
  - Verbind het toestel en het apparaat via Bluetooth (pagina 9).

#### CONN. FAILED PRESS BAND KEY TO RETRY

- Bluetooth-verbinding mislukt.
  - Druk op **BAND/**  om opnieuw verbinding te maken.

#### CHECK APP PRESS BAND KEY TO RETRY

- Verbinding met de applicatie Spotify mislukt.
  - Druk op **BAND/**  om opnieuw verbinding te maken.

#### DISCONNECTED PRESS BAND KEY TO RETRY

- Bluetooth-verbinding verloren gegaan.
  - Druk op **BAND/**  om opnieuw verbinding te maken.

#### CHECK APP

- Verbinding met de applicatie Spotify mislukt.
  - Volg de instructies op het scherm.

## Aanwijzingen voor het gebruik

### Discs en de player

- Gebruik uitsluitend discs die voorzien zijn van een van onderstaande twee logo's.



- Gebruik discs van 12 cm.
- Gebruik uitsluitend normale, ronde discs.
- De volgende typen discs kunnen niet op dit toestel worden afgespeeld:
  - DualDiscs
  - Discs van 8 cm. Als u deze discs met een adapter probeert af te spelen, kan het toestel defect raken.
  - Discs in een ongewone vorm
  - Andere discs dan cd's
  - Beschadigde discs, inclusief schijven die zijn gebarsten, gebogen of waarvan stukjes zijn afgebroken
  - Cd-r/rw-discs die niet zijn gefinaliseerd
- Schrijf niet op het oppervlak van de discs en gebruik geen chemicaliën.
- Om een cd te reinigen, veegt u de disc af met een zachte doek, waarbij u van buiten naar binnen gaat.
- Condens kan de goede werking van de speler tijdelijk negatief beïnvloeden. Laat de speler in een warmere omgeving ongeveer een uur op temperatuur

komen. Veeg vochtige discs met een zachte doek schoon.

- Bij gebruik van discs met een bedrukbaar labeloppervlak moet u de instructies en waarschuwingen van de discs controleren. Afhankelijk van de disc kan laden of uitwerpen niet mogelijk zijn. Het gebruik van zulke discs kan dit toestel beschadigen.
- Plak geen in de handel verkrijgbare labels of andere materialen op de discs.
  - De discs kunnen vervormen waardoor ze onafspeelbaar kunnen worden.
  - De labels kunnen loslaten tijdens het afspele en de disc blokkeren bij het uitwerpen en het toestel beschadigen.

## USB-opslagapparaat

- Het maken van verbindingen via een USB-hub wordt niet ondersteund.
- Maak het USB-apparaat stevig vast voordat u gaat rijden. Zorg dat het USB-apparaat niet op de vloer valt omdat het dan onder het rem- of gaspedaal terecht kan komen.
- Afhankelijk van het USB-apparaat kunnen de volgende problemen voorkomen.
  - De bediening kan verschillend zijn.
  - Het opslagapparaat wordt niet herkend.
  - Bestanden worden niet correct afgespeeld.
  - Het apparaat kan hoorbare interferentie veroorzaken wanneer u naar de radio luistert.

## iPod

- Stel de iPod niet bloot aan hoge temperaturen.
- Maak de iPod stevig vast voordat u gaat rijden. Zorg dat de iPod niet op de vloer kan vallen omdat hij dan onder het rem- of gaspedaal terecht kan komen.
- De instellingen van de iPod, zoals de equalizer en weergave herhalen, worden automatisch gewijzigd wanneer de iPod wordt aangesloten op het toestel. Als de

iPod wordt losgekoppeld, keren deze instellingen terug naar de oorspronkelijke instellingen.

- Tekst op de iPod die niet compatibel is met de specificaties van dit toestel, kan niet worden weergegeven.

## Compatibiliteit met gecompriemde audio

- Alleen de eerste 32 tekens van de bestandsnaam (inclusief de extensie) of mapnaam worden weergegeven.
- Een juiste werking van dit toestel is afhankelijk van de toepassing waarmee de WMA-bestanden zijn gecodeerd.
- Er kan een beetje vertraging optreden bij het beginnen met afspele van audiobestanden met beeldgegevens of audiobestanden op een USB-apparaat met een uitgebreide mapstructuur.
- Russische tekst kan alleen op dit toestel worden weergegeven als die met een van de volgende tekensets is gecodeerd:
  - Unicode (UTF-8, UTF-16)
  - Andere tekensets dan Unicode die in een Windows-omgeving worden gebruikt en op Russisch zijn ingesteld bij de taalinstellingen

### ⚠ LET OP

- Pionier garandeert geen compatibiliteit met alle USB-opslagapparaten en kan niet verantwoordelijk worden gesteld voor eventueel gegevensverlies op mediaspelers, smartphones of andere apparaten tijdens het gebruik van dit product.
- Laat discs en USB-opslagapparaten niet achter op plaatsen waar de temperatuur hoog kan oplopen.

## WMA-bestanden

Bestandsextensie	.wma
------------------	------

Bitsnelheid	48 kbps tot 320 kbps (CBR), 48 kbps tot 384 kbps (VBR)
Bemonsteringsfrequentie	32 kHz, 44,1 kHz, 48 kHz
Windows Media™ Audio Professional, Lossless, Voice/DRM Stream/Stream met video	Niet compatibel

## MP3-bestanden

Bestandsextensie	.mp3
Bitsnelheid	8 kbps tot 320 kbps (CBR), VBR
Bemonsteringsfrequentie	8 kHz tot 48 kHz (32 kHz, 44,1 kHz, 48 kHz voor de beste kwaliteit)
Compatibele ID3-tag-versie	1.0, 1.1, 2.2, 2.3, 2.4 (ID3-tag versie 2.x krijgt prioriteit boven versie 1.x.)
M3u-afspeellijst	Niet compatibel
MP3i (MP3 interactive), mp3 PRO	Niet compatibel

## WAV-bestanden

- WAV-bestandsindelingen kunnen niet worden gebruikt via MTP.

Bestandsextensie	.wav
Kwantisatiebits	8 en 16 (LPCM), 4 (MS ADPCM)
Bemonsteringsfrequentie	16 kHz tot 48 kHz (LPCM), 22,05 kHz en 44,1 kHz (MS ADPCM)

## AAC-bestanden

Compatibel formaat	AAC gecodeerd door iTunes
Bestandsextensie	.m4a
Bemonsteringsfrequentie	11,025 kHz tot 48 kHz

Transmissiesnelheid	16 kbps tot 320 kbps, VBR
Apple Lossless	Niet compatibel
AAC-bestand gekocht in de iTunes Store (.m4p-bestandsextensie)	Niet compatibel

## FLAC-bestanden

- FLAC-bestandsindelingen kunnen niet worden gebruikt via MTP.
- FLAC-bestanden kunnen, afhankelijk van de codeerinstelling, mogelijk niet worden afgespeeld.

Bestandsextensie	.flac
Bemonsteringsfrequentie	8 / 11,025 / 12 / 16 / 22,05 / 24 / 32 / 44,1 / 48 / 96 kHz
Kwantisatiebitsnelheid	16/24 bits
Kanaalmodus	1/2 kanalen

## Disc

- Ongeacht de tijdsduur tussen de songs op de originele opname wordt bij het afspele van gecompriemde audiodiscs een korte pauze tussen de songs ingelast.

Hiërarchie af speelbare mappen	Tot acht niveaus (voor praktisch gebruik kunt u beter niet meer dan twee niveaus gebruiken)
Afspeelbare mappen	Maximaal 99
Afspeelbare bestanden	Maximaal 999
Bestandsysteem	ISO 9660 Level 1 en 2, Romeo, Joliet
Afspelen van multisessie-discs	Compatibel
Gegevensoverdracht pakket schrijven	Niet compatibel

## USB-apparaat

- Er kan een beetje vertraging optreden bij het beginnen met afspelen van audiobestanden op een USB-opslagapparaat met een uitgebreide mapstructuur.

Hiërarchie af speelbare mappen	Tot acht niveaus (voor praktisch gebruik kunt u beter niet meer dan twee niveaus gebruiken)
Afspeelbare mappen	Maximaal 1 500
Afspeelbare bestanden	Tot 15 000
Afspelen van auteursrechtelijk beschermde bestanden	Niet compatibel
Gepartitioneerd USB-apparaat	Alleen de eerste partitie kan worden afgespeeld.

## Compatibiliteit met iPod

Alleen de volgende iPod-modellen kunnen met dit toestel gebruikt worden. Ondersteunde versies van de iPod-software worden hieronder genoemd. Oudere versies worden wellicht niet ondersteund. Gemaakt voor

- iPod touch (1e tot 6e generatie)
- iPod classic
- iPod met video
- iPod nano (1e tot 7e generatie)
- iPhone 6s
- iPhone 6s Plus
- iPhone 6
- iPhone 6 Plus
- iPhone 5s
- iPhone 5c
- iPhone 5
- iPhone 4s
- iPhone 4
- iPhone 3GS

- iPhone 3G
- iPhone

- Afhankelijk van de generatie en de versie van de iPod zijn sommige functies mogelijk niet beschikbaar.
- Gebruikers van een iPod met Lightning-aansluiting moeten de Lightning-naar-USB-kabel gebruiken (bij de iPod geleverd).
- Gebruikers van een iPod met Dock Connector moeten CD-IU51 gebruiken. Raadpleeg uw leverancier voor meer informatie.
- Raadpleeg de handleiding van de iPod voor meer informatie over ondersteunde bestandsindelingen.
- Audiobook, Podcast: Compatibel

### ▲ LET OP

Pioneer is niet verantwoordelijk voor verlies van gegevens op de iPod, ook niet tijdens het gebruik van dit toestel.

## Volgorde van audiobestanden

De gebruiker kan met dit toestel geen mapnummers toewijzen of de afspelvolgorde wijzigen. De volgorde van de audiobestanden is afhankelijk van het aangesloten apparaat. Merk op dat verborgen bestanden op een USB-apparaat niet kunnen worden weergegeven.

## Voorbeeld van een boomstructuur

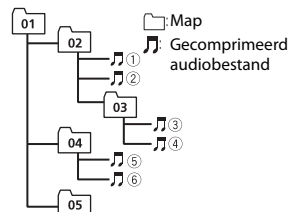

Level 1 Level 2 Level 3 Level 4

01 tot 05: Mapnummer

① tot ⑥: Afspeelvolgorde

## Lijst van Russische tekens

D: C	D: C	D: C
А: А	Б: Б	В: В
Г: Г	Д: Д	Е: Е, Ё
Ж: Ж	З: З	И: И, Ў
К: К	Л: Л	М: М
Н: Н	О: О	П: П
Р: Р	С: С	Т: Т
У: У	Ф: Ф	Х: Х
Ц: Ц	Ч: Ч	Ш: Ш, Щ
Ъ: Ъ	Ы: Ы	Ь: Ь
Э: Э	Ю: Ю	Я: Я

D: Display C: Tekens

## Copyright en handelsmerken

### Bluetooth

Het merk *Bluetooth*® en de logo's daarvan zijn gedeponeerde handelsmerken van Bluetooth SIG, Inc. PIONEER CORPORATION gebruikt deze onder licentie. Andere handelsmerken en handelsnamen zijn eigendom van de respectieve eigenaren.

### iTunes

Apple en iTunes zijn handelsmerken van Apple Inc., geregistreerd in de V.S. en andere landen.

### WMA

Windows Media is een gedeponeerd handelsmerk of een handelsmerk van Microsoft Corporation in de Verenigde Staten en/of in andere landen. Dit product bevat technologie die het eigendom is van Microsoft Corporation en die niet gebruikt of gedistribueerd mag worden zonder toestemming van Microsoft Licensing, Inc.

### FLAC

Copyright © 2000-2009 Josh Coalson  
Copyright © 2011-2014 Xiph.Org Foundation

Verspreiding en gebruik in bron- en binaire vorm, met of zonder wijziging, is toegestaan mits aan de volgende voorwaarden is voldaan:

– Elke verspreiding van broncode moet de hierboven vermelde auteursrechtelijke mededeling omvatten, alsook deze lijst met voorwaarden en de volgende disclaimer.

– Verspreidingen in binaire vorm moeten de hierboven vermelde auteursrechtelijke mededeling, alsook deze lijst met voorwaarden en de volgende disclaimer opnemen in de documentatie en/of andere materialen die bij de verspreiding worden geleverd.

-De naam van Xiph.org Foundation noch de naam van zijn bijdragers mogen worden gebruikt om producten die van deze software afgeleid zijn, te onderschrijven of te promoten zonder specifieke, voorafgaande en schriftelijke toestemming.

DEZE SOFTWARE WORDT DOOR DE HOUDERS VAN HET AUTEURSRECHT EN DOOR DE BIJDRAGERS "ZONDER MEER" GELEVERD, EN ER WORDT GEEN ENKELE UITDRUKKELIJKE OF IMPLICIETE GARANTIE VERLEEND, INCLUSIEF MAAR NIET BEPERKT TOT IMPLICIETE GARANTIES VAN VERKOOPBAARHEID EN GESCHIKTHEID VOOR EEN BEPAALD DOEL. IN GEEN GEVAL KUNNEN DE STICHTING OF HAAR BIJDRAGERS AANSPRAKELIJK WORDEN GESTELD VOOR DIRECTE, INDIRECTE, INCIDENTELE, SPECIALE, EXEMPLARISCHE OF GEVOLGSCHADE (INCLUSIEF MAAR NIET BEPERKT TOT AANKOOP VAN VERVANGGOEDEREN OF -DIENSTEN; VERLIES VAN GEBRUIK, GEGEVENS OF WINST; OF BEDRIJFSONDERBREKING) ONGEACHT DE MANIER WAAROP DEZE WERD VERDORZAAKT EN ONGEACHT ELKE AANSPRAKELIJKHEIDSTHEORIE, ZOWEL IN CONTRACT, STRIKTE AANSPRAKELIJKHEID OF TORT (INCLUSIEF VERWAARLOZING OF ANDERSZINS) OP ENIGERLEI WIJZE RESULTEREND UIT HET GEBRUIK VAN DEZE SOFTWARE, ZELFS INDIEN DE MOGELIJKHEID VAN DEZE SCHADE WERD GEMELD.

#### **iPod & iPhone**

iPhone, iPod, iPod classic, iPod nano en iPod touch zijn handelsmerken van Apple Inc., gedeponeerd in de VS en andere landen.

Lightning is een handelsmerk van Apple Inc.

"Gemaakt voor iPod" en "Gemaakt voor iPhone" wil zeggen dat een elektronische accessoire speciaal ontwikkeld is voor verbinding met respectievelijk een iPod of

iPhone en door de maker gewaarborgd is als conform de Apple werkingsnormen. Apple is niet verantwoordelijk voor de werking van dit apparaat en voor het voldoen aan de veiligheidsnormen en wettelijke normen. Houd er rekening mee dat het gebruik van dit accessoire met iPod of iPhone invloed kan hebben op de draadloze prestatie.

#### **Android & Google Play**

Android, Google Play en het Google Play-logo zijn handelsmerken van Google Inc.

#### **MIXTRAX**

MIXTRAX is een handelsmerk van de PIONEER CORPORATION.

#### **Spotify®**

SPOTIFY en het Spotify-logo zijn gedeponeerde handelsmerken van Spotify AB. Compatibel mobiel digitaal apparaat en premium-abonnement vereist indien beschikbaar; zie <https://www.spotify.com>.

#### **T-Kernel 2.0**

Dit product maakt gebruik van de broncode van T-Kernel 2.0 onder T-License 2.0 verleend door het T-Engine Forum ([www.tron.org](http://www.tron.org)).

#### **MP3**

Copyright (C) 1998-2009 PacketVideo

Gelicentieerd volgens de Apache-Licentie, Versie 2.0 (de "Licentie"); u mag dit bestand alleen gebruiken in naleving van de Licentie.

U kunt een exemplaar van de Licentie vinden op

<http://www.apache.org/licenses/LICENSE-2.0>

Tenzij voorgeschreven door de relevante wetgeving of schriftelijk overeengekomen, wordt de onder de Licentie verspreide software "ZONDER MEER" verdeeld, ZONDER ENIGERLEI GARANTIES OF

VOORWAARDEN, zowel expliciet als impliciet.

Raadpleeg de Licentie voor de specifieke taal voor toelatingen en beperkingen onder de Licentie.

## Technische gegevens

### Algemeen

Spanningsbron: 14,4 V gelijkstroom (10,8 V tot 15,1 V toelaatbaar)

Aardingsysteem: negatief

Maximaal stroomverbruik: 10,0 A

Afmetingen (B x H x D):

DIN

Frame: 178 mm x 100 mm x 165 mm

Voor kant: 188 mm x 118 mm x 15 mm

D

Frame: 178 mm x 100 mm x 165 mm

Voor kant: 170 mm x 96 mm x 16 mm

Gewicht: 1,3 kg

### Audio

Maximale uitgangsvermogen:

- 50 W x 4 kan./4 Ω (zonder subwoofer)

- 50 W x 2 kan./4 Ω + 70 W x 1 kan./2 Ω (met subwoofer)

Doorlopend uitgangsvermogen:

22 W x 4 (50 Hz tot 15 000 Hz, 5%

THD, 4-Ω-belasting, beide kanalen)

Belastingimpedantie: 4 Ω (4 Ω tot 8 Ω (2 Ω voor 1 kan.) toegestaan)

Preout maximaal uitgangsniveau: 2,0 V

Equalizer (grafische equalizer met 13 banden):

Frequentie: 50 Hz / 80 Hz / 125 Hz / 200 Hz / 315 Hz / 500 Hz / 800 Hz / 1,25 kHz / 2 kHz / 3,15 kHz / 5 kHz / 8 kHz / 12,5 kHz

Gain: ±12 dB (in stappen van 2 dB)

Hoogdoorlaafilter (standaardmodus):

Frequentie: 50 Hz/63 Hz/80 Hz/100 Hz/125 Hz/160 Hz/200 Hz

Helling: -6 dB/oct, -12 dB/oct, -18 dB/oct, -24 dB/oct, UIT

Subwoofer/laagdoorlaafilter

(standaardmodus):

Frequentie: 50 Hz/63 Hz/80 Hz/100 Hz/125 Hz/160 Hz/200 Hz

Helling: -6 dB/oct, -12 dB/oct, -18 dB/oct, -24 dB/oct, UIT

Gain: +10 dB tot -24 dB (in stappen van 1 dB)

Fase: Normaal/tegengesteld

Luidsprekenniveau (standaardmodus):

+10 dB tot -24 dB (in stappen van 1 dB)

Tijdcorrectie (standaardmodus):

0 cm tot 350 cm (2,5 cm/stap)

Bass boost (Standaardmodus):

Gain: +12 dB tot 0 dB

Hoogdoorlaafilter (HIGH)

(netwerkmodus):

Frequentie: 1,25 kHz / 1,6 kHz / 2 kHz / 2,5 kHz / 3,15 kHz / 4 kHz / 5 kHz / 6,3 kHz / 8 kHz / 10 kHz / 12,5 kHz

Helling: -6 dB/oct, -12 dB/oct, -18 dB/oct, -24 dB/oct

Hoogdoorlaafilter (MID) (netwerkmodus):

Frequentie: 25 Hz / 31,5 Hz / 40 Hz / 50 Hz / 63 Hz / 80 Hz / 100 Hz / 125 Hz / 160 Hz / 200 Hz / 250 Hz

Helling: -6 dB/oct, -12 dB/oct, -18 dB/oct, -24 dB/oct, UIT

Laagdoorlaafilter (MID) (netwerkmodus):

Frequentie: 1,25 kHz / 1,6 kHz / 2 kHz / 2,5 kHz / 3,15 kHz / 4 kHz / 5 kHz / 6,3 kHz / 8 kHz / 10 kHz / 12,5 kHz

Helling: -6 dB/oct, -12 dB/oct, -18 dB/oct, -24 dB/oct, UIT

Subwoofer (netwerkmodus):

Frequentie: 25 Hz / 31,5 Hz / 40 Hz / 50 Hz / 63 Hz / 80 Hz / 100 Hz / 125 Hz / 160 Hz / 200 Hz / 250 Hz

Helling: -12 dB/oct, -18 dB/oct, -24 dB/oct, -30 dB/oct, -36 dB/oct, UIT

Gain: +10 dB tot -24 dB (in stappen van 1 dB)

Fase: Normaal/tegengesteld

Luidsprekerniveau (netwerkmodus):  
+10 dB tot -24 dB (in stappen van 1 dB)  
Tijdcorrectie (netwerkmodus):  
0 cm tot 350 cm (2,5 cm/stap)  
Bass boost (Netwerkmodus):  
Gain: +12 dB tot 0 dB

## Cd-speler

Systeem: Compact Disc Audio  
Bruikbare discs: Compact Discs  
Signaal-ruisverhouding: 94 dB (1 kHz) (IEC-A-netwerk)  
Aantal kanalen: 2 (stereo)  
MP3-decoderingsformaat: MPEG-1 & 2  
Audio Layer 3  
WMA-decoderingsformaat: Versie 7, 7.1, 8, 9, 10, 11 (2-kanaalsaudio) (Windows Media Player)  
AAC-decoderingsformaat: MPEG-4 AAC (alleen iTunes-gecodeerd) (versie 10.6 en vroeger)  
WAV-signaalformaat: Lineaire PCM & MS ADPCM (niet-gecomprimeerd)

## USB

USB-standaardspecificatie: USB 2.0  
volledige snelheid  
Maximaal stroomverbruik: 1 A  
USB-protocol:  
MSC (Mass Storage Class)  
MTP (Media Transfer Protocol)  
AOA (Android Open Accessory) 2.0  
Bestandsysteem: FAT12, FAT16, FAT32  
MP3-decoderingsformaat: MPEG-1 & 2  
Audio Layer 3  
WMA-decoderingsformaat: Versie 7, 7.1, 8, 9, 10, 11 (2-kanaalsaudio) (Windows Media Player)  
AAC-decoderingsformaat: MPEG-4 AAC (alleen iTunes-gecodeerd) (versie 10.6 en vroeger)  
FLAC-decoderingsformaat: v1.3.0 (Free Lossless Audio Codec)  
WAV-signaalformaat: Lineaire PCM & MS ADPCM (niet-gecomprimeerd)

## FM-tuner

Frequentiebereik: 87,5 MHz tot 108,0 MHz  
Bruikbare gevoeligheid: 11 dBf (1,0 µV/75 Ω, mono, S/R: 30 dB)  
Signaal-ruisverhouding: 72 dB (IEC-A-netwerk)

## MW-tuner

Frequentiebereik: 531 kHz tot 1 602 kHz  
Bruikbare gevoeligheid: 25 µV (S/R: 20 dB)  
Signaal-ruisverhouding: 62 dB (IEC-A-netwerk)

## LW-tuner

Frequentiebereik: 153 kHz tot 281 kHz  
Bruikbare gevoeligheid: 28 µV (S/R: 20 dB)  
Signaal-ruisverhouding: 62 dB (IEC-A-netwerk)

## DAB-tuner

Frequentiebereik (band III): 174,928 MHz tot 239,200 MHz (S A tot 13 F)  
Frequentiebereik (L-band): 1 452,960 MHz tot 1 490,624 MHz (LA tot LW)  
Bruikbare gevoeligheid (band III):  
-100 dBm  
Bruikbare gevoeligheid (L-band):  
-100 dBm  
Signaal-ruisverhouding: 85 dB

## Bluetooth

Versie: Bluetooth 3.0 gecertificeerd  
Uitgangsvermogen: +4 dBm maximaal (vermogensklasse 2)  
Frequentieband(en): 2 400 MHz tot 2 483,5 MHz  
Bluetooth-profielen:  
GAP (Generic Access Profile)  
SDAP (Service Discovery Application Profile)  
HFP (Hands Free Profile) 1.6  
PBAP (Phone Book Access Profile)  
A2DP (Advanced Audio Distribution Profile)  
AVRCP (Audio/Video Remote Control Profile) 1.5

SPP (Serial Port Profile) 1.1

## OPMERKING

Technische gegevens en ontwerp kunnen zonder voorafgaande kennisgeving worden gewijzigd.

# Содержание

Перед началом эксплуатации.....	2
Начало работы.....	3
Цифровое аудиовещание (DAB).....	5
Радио.....	6
Компакт-диск/USB/iPod/AUX.....	7
Bluetooth.....	9
Режим приложения.....	12
Spotify®.....	13
Использование Pioneer ARC APP.....	14
Автоматические настройки.....	15
Настройки.....	15
Настройки FUNCTION.....	16
Настройки AUDIO.....	17
Настройки SYSTEM.....	18
Настройки ILLUMINATION.....	20
Настройки MIXTRAX.....	20
Подключения/Установка.....	21
Дополнительная информация.....	24

## О данном руководстве:

- В следующих инструкциях USB-накопитель и аудиопроигрыватель USB называются "USB-устройство".
- В данном руководстве устройства iPod и iPhone называются "iPod".

# Перед началом эксплуатации

Благодарим Вас за покупку этого изделия компании PIONEER

Для обеспечения правильности эксплуатации внимательно прочитайте данное руководство перед началом использования изделия. Особенно важно, чтобы Вы прочли и соблюдали инструкции, помеченные в данном руководстве заголовками **ПРЕДУПРЕЖДЕНИЕ** и **ВНИМАНИЕ**. Держите данное руководство под рукой для обращения к нему в будущем.



Если вы желаете утилизировать данное изделие, не выбрасывайте его вместе с обычным бытовым мусором. Существует отдельная система сбора использованных электронных изделий в соответствии с законодательством, которая предполагает соответствующее обращение, возврат и переработку.

Частные лица в странах Евросоюза, Швейцарии и Норвегии могут бесплатно возвращать использованные электронные изделия в специализированные пункты приема или в магазин (при покупке аналогичного нового устройства).

Если Ваша страна не указана в приведенном выше перечне, обращайтесь в органы местного управления за инструкциями по правильной утилизации продукта. Тем самым Вы обеспечите утилизацию Вашего изделия с соблюдением обязательных процедур по обработке, утилизации и вторичной переработке и, таким образом, предотвратите потенциальное негативное воздействие на окружающую среду и здоровье людей.



Дату изготовления оборудования можно определить по серийному номеру, который содержит информацию о месяце и годе производства.

## ⚠ ПРЕДУПРЕЖДЕНИЕ

- **Не пытайтесь самостоятельно производить установку или ремонт изделия. Установка или ремонт изделия лицами, не обладающими специальными навыками и опытом работы с электронным оборудованием и автомобильными аксессуарами, могут создать опасность поражения электрическим током или иных инцидентов.**
- Ни в коем случае не пытайтесь управлять устройством во время движения. Прежде чем использовать органы управления устройством, необходимо съехать с дороги и припарковать автомобиль в безопасном месте.



## ⚠ ВНИМАНИЕ

- Не допускайте попадания жидкости на устройство. Это может повлечь поражение электрическим током. Кроме того, попадание жидкости в устройство может стать причиной его выхода из строя, перегрева и появления дыма.
- Всегда сохраняйте уровень громкости достаточно низким, чтобы были слышны звуки извне.
- Pioneer CarStereo-Pass предназначен для использования только в Германии.
- Данное изделие оценено на соответствие требованиям стандарта IEC 60065, "Аудио-, видео- и аналогичная электронная аппаратура. Требования безопасности" в условиях умеренного и тропического климата.

### ВНИМАНИЕ

Данное изделие является лазерным изделием класса 1 согласно классификации по Безопасности лазерных изделий, IEC 60825-1:2007.

ЛАЗЕРНЫЙ ПРОДУКТ КЛАСС 1

### При возникновении проблем

При неполадках в работе этого изделия свяжитесь с торговым представителем компании-производителя или с ближайшим сервисным пунктом PIONEER.

# Начало работы

## Основные операции

### FN-X840DAB

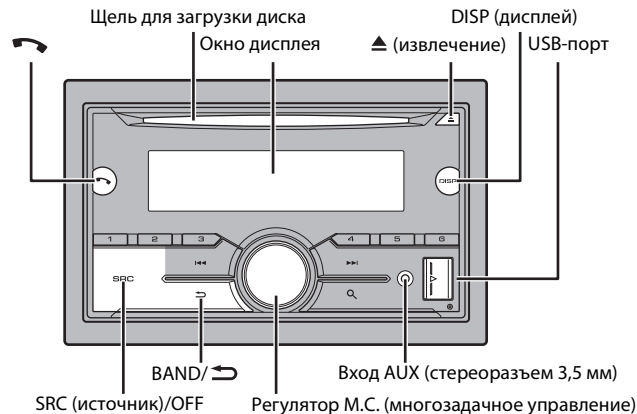

### Дополнительный пульт ДУ

Пульт ДУ CD-SR110 приобретается отдельно.

### Часто используемые операции

Назначение	Операция
Включение питания*	Нажмите <b>SRC/OFF</b> для включения питания. Нажмите и удерживайте <b>SRC/OFF</b> для выключения питания.
Настройка громкости	Поверните регулятор <b>M.C.</b> .
Выбор источника	Несколько раз нажмите <b>SRC/OFF</b> .
Изменение информации на дисплее	Несколько раз нажмите <b>DISP</b> .

Назначение	Операция
Возврат к предыдущему экрану/списку	Нажмите <b>BAND/</b> ↩.
Возврат к обычному дисплею из меню	Нажмите и удерживайте <b>BAND/</b> ↩.
Ответ на входящий вызов/Завершение вызова	Нажмите ↶.

\* Когда голубой/белый провод этого устройства подключен к терминалу релейного управления автоматической антенны, антенна на автомобиле выдвигается при включении источника сигнала этого устройства. Чтобы втянуть антенну, выключите источник сигнала.

## Индикация на дисплее

Индикация	Описание
↖	Отображается при наличии нижнего уровня меню или папки.
📶	Отображается, когда телефон Bluetooth подключен к данному устройству с помощью HFP (Hands Free Profile) (стр. 9), и мигает, когда телефон находится в режиме удержания вызова.
🎵	Отображается, когда аудиопроигрыватель Bluetooth подключен к данному устройству с помощью A2DP (Advanced Audio Distribution Profile) (стр. 9).
🔍	Отображается при нажатии кнопки 🔍.
TP	Отображается при получении программы с трафиком.
TA	Отображается при установке функции TA (уведомления о трафике) (стр. 16).
<b>S.Rtrv</b>	Отображается, если установлена функция преобразования звука (стр. 17).
🔊	Отображается при выборе произвольного воспроизведения (если в качестве источника не выбрано BT AUDIO).
↶	Отображается при выборе повтора воспроизведения (если в качестве источника не выбрано BT AUDIO).
📱	Отображается, если установлена функция управления iPod (стр. 8).
📶	Отображается, если выполнено подключение Bluetooth (стр. 9).

## Сброс микропроцессора

Сброс микропроцессора необходимо выполнить в следующих случаях:

- Перед использованием данного устройства в первый раз после установки
- При неисправной работе устройства
- При отображении на экране странных или неверных сообщений

- 1 Нажмите кнопку **RESET** концом стержня ручки или другим заостренным предметом.

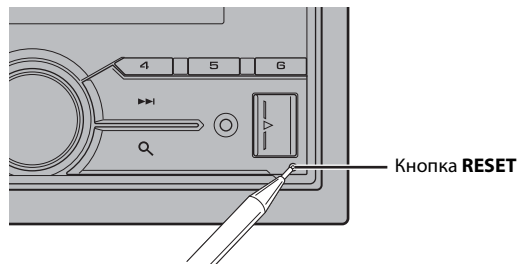

## Установочное меню

После установки устройства поверните ключ зажигания в положение ON; на дисплее отобразится установочное меню.

### ⚠ ПРЕДУПРЕЖДЕНИЕ

Не используйте устройство в стандартном режиме, когда система динамиков в сетевом режиме подключена к устройству. Не используйте устройство в сетевом режиме, когда система динамиков в стандартном режиме подключена к устройству. Это может привести к повреждению динамиков.

- 1 Поверните **M.C.** для выбора параметров, затем нажмите для подтверждения. Для перехода к следующему пункту меню необходимо подтвердить выбор.

Элемент меню	Описание
<b>LANGUAGE</b> [ENG](Английский), [RUS](Русский), [TUR](Турецкий)	Выбор языка для отображения текстовой информации с сжатого аудиофайла.
<b>CLOCK SET</b>	Настройка часов. 1 Поверните регулятор <b>M.C.</b> для настройки часов, затем нажмите для подтверждения. Индикатор автоматически перейдет на значения минут. 2 Поверните <b>M.C.</b> для настройки минут, затем нажмите для подтверждения.
<b>FM STEP</b> [100], [50]	Выбор шага настройки в FM-диапазоне (100 кГц или 50 кГц).

Элемент меню	Описание
<b>DAB ANT PW</b> [ON],	Подача питания к антенне DAB. Выберите при использовании дополнительной антенны DAB (AN-DAB1, приобретается отдельно) с устройством.
[OFF]	Не подается питание к антенне DAB. Выберите при использовании пассивной антенны без усилителя.
<b>SPEAKER MODE</b> [STANDARD], [NETWORK]	Выберите один из двух режимов работы: двусторонний сетевой режим (NETWORK) и стандартный режим (STANDARD) в соответствии с установленными подключениями. Для получения дополнительных сведений о режимах работы см. стр. 15. После выбора соответствующего режима поверните регулятор <b>М.С.</b> для выбора [YES], затем нажмите для подтверждения. <ul style="list-style-type: none"> <li>Вы не сможете завершить настройку, не установив [SPEAKER MODE].</li> <li>После установки режима динамиков данную настройку будет невозможно изменить без восстановления настроек устройства по умолчанию. Для изменения режима динамиков восстановите настройки по умолчанию (см. SYSTEM RESET на стр. 5).</li> </ul>

- 2** [QUIT :YES] отображается после выполнения всех настроек.  
Для возврата к первому элементу установочного меню поверните **М.С.** для выбора [QUIT :NO], затем нажмите для подтверждения.
- 3** Нажмите **М.С.** для подтверждения настроек.  
Если для параметра [DAB ANT PW] установлено значение [ON], на дисплее отобразится [UPDATING LIST] и список служб будет обновлен.

#### ПРИМЕЧАНИЕ

Настройки, отличные от [SPEAKER MODE], можно выполнить в настройках SYSTEM (стр. 18) и настройках INITIAL (стр. 5).

## Отмена демонстрационного дисплея (DEMO OFF)

- 1** Нажмите **М.С.** для отображения главного меню.
- 2** Поверните **М.С.** для выбора [SYSTEM], затем нажмите для подтверждения.
- 3** Поверните **М.С.** для выбора [DEMO OFF], затем нажмите для подтверждения.
- 4** Поверните **М.С.** для выбора [YES], затем нажмите для подтверждения.

## Настройки INITIAL

- 1** Нажмите и удерживайте **SRC/OFF**, пока устройство не отключится.
- 2** Нажмите и удерживайте **SRC/OFF** для отображения главного меню.
- 3** Поверните **М.С.** для выбора [INITIAL], затем нажмите для подтверждения.
- 4** Поверните **М.С.** для выбора параметра, затем нажмите для подтверждения.

Элемент меню	Описание
<b>FM STEP</b> [100], [50]	Выбор шага настройки в FM-диапазоне (100 кГц или 50 кГц).
<b>REAR-SP</b> [FUL] [SW]	Используется, когда полночастотный динамик подключен к проводам вывода заднего динамика. Используется, когда сабвуфер подключен непосредственно к проводам вывода заднего динамика без дополнительного усилителя.
<b>SYSTEM UPDATE</b> [SYSTEM INFO], [S/ W UPDATE]	Выберите [SYSTEM INFO] для просмотра последней системной информации для устройства. Выберите [S/W UPDATE] для обновления программного обеспечения устройства до последней версии и инициализации настроек устройства. Для просмотра дополнительной информации о последней версии программного обеспечения и обновлении посетите наш веб-сайт.
<b>DAB ANT PW</b> [ON] [OFF]	Подача питания к антенне DAB. Выберите при использовании дополнительной антенны DAB (AN-DAB1, приобретается отдельно) с устройством. Не подается питание к антенне DAB. Выберите при использовании пассивной антенны без усилителя.
<b>SYSTEM RESET</b> [YES], [CANCEL]	Выберите [YES] для инициализации настроек устройства. Устройство будет перезагружено автоматически. (Некоторые настройки будут сохранены даже после сброса параметров устройства.)

## Цифровое аудиовещание (DAB)

Для получения сигналов DAB подключите антенну DAB (AN-DAB1) (приобретается отдельно) к устройству.

## Поиск компонента/станции службы

- 1 Нажмите **SRC/OFF** для выбора [DIGITAL RADIO].
- 2 Нажмите **BAND/↷** для выбора полосы [D1], [D2] или [D3].
- 3 Нажмите **◀◀/▶▶** для выбора компонента/станции службы.

### ПРИМЕЧАНИЕ

Нажмите и удерживайте **◀◀/▶▶**, затем отпустите для поиска доступной службы. Поиск остановится, когда устройство найдет службу.

## Выбор компонента/станции из списка служб

- 1 Во время приема DAB нажмите **🔍**.  
Отображает список всех компонентов/станций службы. Нажмите **🔍** для поиска компонентов/станции службы в алфавитном порядке.
- 2 Выберите компонент/станцию службы из выбранного списка, затем нажмите регулятор **M.C.** для подтверждения.

### ПРИМЕЧАНИЕ

Вы можете обновить список служб, нажав и удерживая **🔍**. Для отмены обновления нажмите и удерживайте **🔍** еще раз.

## Предварительная установка компонентов/станций службы

### Сохранение компонентов/станций службы

- 1 Во время приема компонента/станции службы, которую требуется сохранить, нажмите и удерживайте одну из числовых кнопок (с 1/∧ по 6/↶) до прекращения мигания.

### Извлечение сохраненных компонентов/станций службы

- 1 Выберите частоту, затем нажмите одну из числовых кнопок (с 1/∧ по 6/↶).

## Функции паузы/временного сдвига

Устройство автоматически запоминает последние воспроизведенные станции. Емкость памяти зависит от скорости передачи используемого компонента/станции службы. Примерная емкость памяти составляет пять минут при скорости 192 кбит/с.

## Пауза/Продолжение воспроизведения

- 1 Во время приема компонента/станции службы нажмите и удерживайте **DISP**.

## Использование функции временного сдвига

- 1 Во время приема компонента/станции службы нажмите и удерживайте **BAND/↷**.
- 2 Нажмите **◀◀** (на одну минуту назад)/**▶▶** (на одну минуту вперед), чтобы настроить точку воспроизведения.

## Радио

Радиочастоты данного устройства предназначены для использования в Западной Европе, Азии, Среднем Востоке, Африке и Океании. В других областях прием может быть неудовлетворительным. Функция RDS (система радиоданных) работает только в областях, где выполняется вещание сигналов RDS для FM-станций.

## Прием предварительно установленных станций

- 1 Нажмите **SRC/OFF** для выбора [RADIO].
- 2 Нажмите **BAND/↷** для выбора полосы [FM1], [FM2], [FM3], [MW] или [LW].
- 3 Нажмите числовую кнопку (от 1/∧ до 6/↶).

### ПРИМЕЧАНИЕ

Вы можете выбрать предустановленный канал, нажав **🔍** и поворачивая регулятор **M.C.**

### СОВЕТ

Кнопки **◀◀/▶▶** можно также использовать для выбора предварительно установленной станции, если для параметра [SEEK] установлено значение [PCH] в настройках FUNCTION (стр. 16).

## Запоминание лучших станций (BSM)

За каждой числовой кнопкой сохранена одна из шести радиостанций с наилучшим качеством приема (с 1/∧ по 6/↶).

- 1 После выбора полосы нажмите регулятор **M.C.** для отображения главного меню.
- 2 Поверните **M.C.** для выбора [FUNCTION], затем нажмите для подтверждения.

- 3 Поверните **М.С.** для выбора [BSM], затем нажмите для подтверждения.

## Поиск станции вручную

- 1 После выбора полосы нажмите **◀◀/▶▶** для выбора станции. Нажмите и удерживайте **◀◀/▶▶**, затем отпустите для поиска доступной станции. Поиск остановится, когда устройство выполнит прием станции. Для отмены поиска нажмите **◀◀/▶▶**.

### ПРИМЕЧАНИЕ

Для параметра [SEEK] необходимо установить значение [MAN] в настройках FUNCTION (стр. 16).

## Сохранение станций вручную

- 1 Во время приема станции, которую требуется сохранить, нажмите и удерживайте одну из числовых кнопок (с 1/∧ по 6/↔), пока мигание не прекратится.

### ПРИМЕЧАНИЕ

Вы можете выбрать предустановленный канал, нажав **Q** и поворачивая регулятор **М.С.**. После выбора канала нажмите и удерживайте регулятор **М.С.** для сохранения станции.

## Использование функцийPTY

Устройство выполняет поиск станции по информацииPTY (тип программы).

- 1 Нажмите и удерживайте **Q** во время приема FM.
- 2 Поверните **М.С.** для выбора типа программы из [NEWS/INFO], [POPULAR], [CLASSICS] или [OTHERS].
- 3 Нажмите регулятор **М.С.**.  
Устройство начнет поиск станции. После нахождения станции отобразится название программной службы.

### ПРИМЕЧАНИЯ

- Чтобы отменить поиск, нажмите **М.С.**.
- Программы некоторых радиостанций могут отличаться от программ, указанных в передаваемом кодеPTY.
- Если ни одна из станций не передает программы нужного типа, то на дисплее в течение примерно двух секунд будет показано [NOT FOUND], и затем тюнер перейдет в режим приема станции, с которой был начат поиск.

# Компакт-диск/USB/iPod/AUX

## Воспроизведение

Отключите от устройства наушники перед подключением к оборудованию.

### Компакт-диск

- 1 Вставьте диск в щель загрузки диска маркированной стороной вверх.

Чтобы извлечь диск, остановите воспроизведение, затем нажмите **▲**.

### Устройства USB (включая Android™)/iPod

- 1 Откройте крышку порта USB.
- 2 Подключите устройство USB/iPod с помощью соответствующего кабеля.

### ПРИМЕЧАНИЕ

Для автоматического переключения на источник [USB], когда устройство USB/iPod подключено к главному устройству, установите для [USB AUTO] значение [ON] в настройках SYSTEM (стр. 19).

### ▲ ВНИМАНИЕ

Используйте дополнительный кабель Pioneer USB (CD-U50E) для подключения устройства USB, поскольку любое устройство, подключенное непосредственно к главному устройству, будет выступать, что может представлять опасность.

Перед извлечением устройства остановите воспроизведение.

### Подключения AOA

Для получения дополнительных сведений о подключении AOA см. стр. 14.

### Подключение по MTP

Устройство с операционной системой Android 4.0 или более поздней можно подключить по протоколу MTP с помощью кабеля, прилагаемого к устройству. Однако в зависимости от подключенного устройства и количества файлов аудиофайлы/композиции могут быть недоступны для воспроизведения через MTP. Обратите внимание, что подключение по протоколу MTP несовместимо с файловыми форматами WAV и FLAC и не может использоваться с функцией MIXTRAX.

### ПРИМЕЧАНИЕ

При использовании подключения MTP для параметра [ANDROID WIRED] необходимо установить значение [MEMORY] в настройках SYSTEM (стр. 19).

## AUX

- 1 Вставьте мини-стереоразъем в входной разъем AUX.

## 2 Нажмите SRC/OFF для выбора [AUX] в качестве источника.

### ПРИМЕЧАНИЕ

Если для параметра [AUX] установлено значение [OFF] в настройках SYSTEM, будет невозможно выбрать [AUX] в качестве источника (стр. 19).

## Операции

Вы можете настроить различные параметры в настройках FUNCTION (стр. 16). Обратите внимание, что следующие операции не работают на устройстве AUX. Для работы с устройством AUX используйте устройство непосредственно.

Назначение	Операция
Выбор папки/альбома*1	Нажмите <b>1/▲</b> или <b>2/▼</b> .
Выбор дорожки/композиции (раздела)	Нажмите <b>◀◀</b> или <b>▶▶</b> .
Быстрая перемотка вперед и назад*2	Нажмите и удерживайте <b>◀◀</b> или <b>▶▶</b> .
Поиск файла из списка	<b>1</b> Нажмите <b>🔍</b> для отображения списка. <b>2</b> Поверните <b>М.С.</b> для выбора необходимого имени файла (папки) или категории, затем нажмите регулятор для подтверждения. <b>3</b> Поверните <b>М.С.</b> для выбора необходимого файла, затем нажмите для подтверждения. Начнется воспроизведение.
Просмотр списка файлов в выбранной папке/категории*1	Нажмите <b>М.С.</b> после выбора папки/категории.
Воспроизведение композиции в выбранной папке/категории*1	Нажмите и удерживайте <b>М.С.</b> после выбора папки/категории.
Поиск по алфавиту (только для iPod)	<b>1</b> Нажмите <b>🔍</b> для отображения списка. <b>2</b> Поверните регулятор <b>М.С.</b> для выбора необходимого списка категорий, затем нажмите <b>🔍</b> для входа в режим поиска по алфавиту. (Если повернуть <b>М.С.</b> два раза, также осуществляется переход в режим поиска по алфавиту.) <b>3</b> Поверните <b>М.С.</b> для выбора буквы, затем нажмите, чтобы отобразить алфавитный список. Для отмены поиска по алфавиту нажмите <b>BAND/↵</b> .
Повтор воспроизведения	Нажмите <b>6/↺</b> .

Назначение	Операция
Произвольное воспроизведение	Нажмите <b>5/⏸</b> .
Произвольное воспроизведение всех элементов (только для iPod)	Нажмите и удерживайте <b>5/⏸</b> .
Пауза/Возобновление воспроизведения	Нажмите <b>4/PAUSE</b> .
Возврат к корневой папке (только для компакт-дисков/USB)*1	Нажмите и удерживайте <b>🔍</b> .
Переключение между сжатым аудио и CD-DA (только для компакт-дисков)	Нажмите <b>BAND/↵</b> .

\*1 Только сжатые аудиофайлы

\*2 При использовании быстрой перемотки или обратной перемотки во время воспроизведения файла VBR время воспроизведения может быть неверным.

## Полезные функции для iPod

### Режим ссылочного воспроизведения

Вы можете осуществить доступ к композициям на основе текущего исполнителя, альбома или жанра.

- 1** Во время воспроизведения композиции нажмите и удерживайте **🔍** для перехода в режим ссылочного воспроизведения.
- 2** Поверните **М.С.** для выбора режима ([ARTIST], [ALBUM], [GENRE]), затем нажмите для подтверждения.  
Выбранная композиция/альбом будут воспроизведены после текущей композиции.

### ПРИМЕЧАНИЕ

Выбранную композицию/альбом можно отменить при использовании функций, отличных от функций режима ссылочного воспроизведения (например, быстрая перемотка вперед и назад).

### Управление iPod

Вы можете управлять устройством с помощью подключенного iPod.

Следующие модели iPod несовместимы с данной функцией.

– iPod nano 1-го поколения, iPod с видео

- 1** Во время воспроизведения нажмите **BAND/↵**, затем выберите режим управления.

**[CONTROL iPod]:** Функцией iPod устройства можно управлять с подключенного iPod.

[CONTROL AUDIO]: Функцией iPod устройства можно управлять с помощью кнопок на устройстве. В данном режиме подключенное устройство iPod нельзя включить или выключить.

#### ПРИМЕЧАНИЯ

- При переключении режима управления на [CONTROL iPod] выполняется приостановка воспроизведения композиции. Используйте подключенный iPod для возобновления воспроизведения.
- Следующие операции будут доступны для выполнения с устройством, даже если установлен режим управления [CONTROL iPod].
  - Пауза, быстрая перемотка назад/вперед, выбор композиции/раздела
- Громкость можно настроить только на устройстве.

## Информация о MIXTRAX (только для USB/iPod)

Функция MIXTRAX используется для вставки стереоэффектов между композициями, позволяя слушать музыку нон-стоп в сочетании с визуальными эффектами. Дополнительные сведения о настройках MIXTRAX см. стр. 20.

#### ПРИМЕЧАНИЯ

- Данная функция несовместима с устройством Android, подключенным с помощью MTP.
- В зависимости от файла/композиции звуковые эффекты могут быть недоступны.
- Выключите функцию MIXTRAX, если визуальные эффекты отвлекают вас от вождения.

**1** Нажмите **3/MIX** для включения/отключения MIXTRAX.

# Bluetooth

## Подключение по Bluetooth

### Важно

Если подключено три или более устройств Bluetooth (например, телефон и отдельный аудиоплеер), они могут работать неисправно.

- 1** Включите функцию Bluetooth устройства.
- 2** Нажмите , чтобы отобразить меню телефона.
- 3** Поверните **М.С.** для выбора [BT SETTING], затем нажмите для подтверждения.
- 4** Поверните **М.С.** для выбора [ADD DEVICE], затем нажмите для подтверждения.

Устройство начнет поиск доступных устройств, после чего отобразит их в списке устройств.

- Чтобы отменить поиск, нажмите **М.С.**
- Если необходимого устройства нет в списке, выберите [RE-SEARCH].
- Если нет доступных устройств, на экране отобразится [NOT FOUND].

**5** Поверните **М.С.** для выбора устройства из списка устройств, затем нажмите для подтверждения.

Нажмите и удерживайте **М.С.** для переключения информации об устройстве между адресом устройства Bluetooth и именем устройства.

**6** Выберите [Pioneer BT Unit] на экране устройства.

**7** Убедитесь, что это же 6-значное число отображается на основном и на подключенном устройстве, затем нажмите “Да” на подключенном устройстве.

#### ПРИМЕЧАНИЯ

- Если уже образована пара с тремя устройствами, отобразится сообщение [DEVICE FULL]. В этом случае необходимо сначала удалить одно из зарегистрированных устройств из памяти. См. [DEL DEVICE] или [GUEST MODE] в настройках Bluetooth (стр. 9).
- В зависимости от устройства в шаге 7 может потребоваться ввод PIN-кода. В этом случае введите [0000].

#### СОВЕТ

Подключение Bluetooth можно также установить путем обнаружения устройства на устройстве Bluetooth. Для этого для параметра [VISIBLE] в настройках Bluetooth необходимо установить значение [ON]. Для получения сведений о работе устройства Bluetooth см. инструкции по эксплуатации, прилагаемые к устройству Bluetooth.

## Настройки Bluetooth

Элемент меню	Описание
DEVICELIST	Отображение списка сопряженных устройств Bluetooth. *** отображается в имени устройства, если установлено подключение Bluetooth.
DEL DEVICE [DELETE YES], [DELETE NO]	Удаление информации об устройстве.
ADD DEVICE	Регистрация нового устройства.
A.CONN [ON], [OFF]	Выберите [ON] для автоматического подключения к устройству Bluetooth.

Элемент меню	Описание
<b>VISIBLE</b> [ON], [OFF]	Выберите [ON], чтобы устройство Bluetooth могло обнаружить оборудование, когда оно подключено по Bluetooth к другому устройству.
<b>PIN CODE</b>	Изменение PIN-кода. 1 Нажмите <b>М.С.</b> для отображения режима настройки. 2 Поверните <b>М.С.</b> для выбора номера. 3 Нажмите <b>М.С.</b> , чтобы переместить курсор в следующее положение. 4 После ввода PIN-кода, нажмите и удерживайте <b>М.С.</b> . После ввода PIN-кода при нажатии <b>М.С.</b> будет выполнен возврат на экран ввода PIN-кода, где вы сможете изменить PIN-код.
<b>DEV. INFO</b>	Переключение на дисплее имени устройства и адреса устройства Bluetooth.
<b>GUEST MODE</b> [ON], [OFF]	Выберите [ON] для автоматического перехода к экрану [DEL DEVICE], когда уже образована пара между оборудованием и тремя другими устройствами.
<b>A. PAIRING</b> [ON], [OFF]	Выберите [ON], чтобы автоматически образовать пару между оборудованием и iPhone при подключении iPhone к оборудованию через USB. (Данная функция может быть недоступна в зависимости от используемой версии ОС.)

## Телефон Bluetooth

Сначала установите подключение Bluetooth с телефоном Bluetooth (стр. 9). Одновременно можно подключить до двух телефонов Bluetooth.

### Важно

- Если оставить устройство в режиме ожидания подключения телефона по Bluetooth, когда двигатель не работает, аккумулятор может разрядиться.
- Перед использованием устройства остановите автомобиль в безопасном месте и задействуйте стояночный тормоз.

## Совершение телефонных вызовов

### 1 Нажмите , чтобы отобразить меню телефона.

При подключении двух телефонов сначала отобразится название телефона, а затем его меню. Для переключения на другой телефон нажмите  еще раз.

### 2 Поверните регулятор **М.С.** для выбора [RECENTS] или [PHONE BOOK], затем нажмите для подтверждения.

При выборе [PHONE BOOK] перейдите к шагу 4.

3 Поверните **М.С.** для выбора [MISSED], [DIALLED] или [RECEIVED], затем нажмите для подтверждения.

### 4 Поверните **М.С.** для выбора имени или номера телефона, затем нажмите для подтверждения.

Начнется телефонный вызов.





## Ответ на входящий вызов

### 1 При получении вызова нажмите .

### СОВЕТ

Если к устройству подключено два телефона по Bluetooth и поступает входящий вызов в то время, когда один телефон используется для вызова, на экране отобразится сообщение. Для ответа на входящий вызов необходимо завершить текущий.

## Основные операции

Назначение	Операция
Завершение вызова	Нажмите  .
Отклонение входящего вызова	При получении вызова нажмите и удерживайте  .
Переключение между текущим вызовом и ожидающим вызовом	Нажмите регулятор <b>М.С.</b> .
Отмена ожидающего вызова	Нажмите и удерживайте  .
Настройка громкости звука абонента (при включении режима приватности данная функция недоступна.)	Поверните <b>М.С.</b> во время вызова.
Включение и отключение режима приватности	Во время вызова нажмите <b>BAND</b> /  .

## Предустановка телефонных номеров

### 1 Выберите номер телефона из телефонного справочника или журнала вызовов.

### 2 Нажмите и удерживайте одну из числовых кнопок (от 1/∧ до 6/↵).

Контакт будет назначен выбранной числовой кнопке.

Чтобы выполнить вызов с помощью предустановленного номера, нажмите одну из числовых кнопок (от 1/∧ до 6/↵), затем нажмите **М.С.**.



## Распознавание голоса (только для iPhone)

Данная функция доступна только если устройство iPhone, оснащенное функцией распознавания голоса, подключено к устройству с помощью Bluetooth.



- 1 **Нажмите и удерживайте** , чтобы активировать режим распознавания голоса.
- 2 **Нажмите М.С.** и говорите в микрофон для ввода голосовых команд.

Для выхода из режима распознавания голоса нажмите **BAND/** .

### ПРИМЕЧАНИЕ

Для получения дополнительной информации о функциях распознавания голоса см. руководство, прилагаемое к iPhone.

## Меню телефона

Элемент меню	Описание
<b>RECENTS</b>	Отображение пропущенных вызовов.
[MISSED]	
[DIALLED]	Отображение исходящих вызовов.
[RECEIVED]	Отображение входящих вызовов.
<b>PHONE BOOK*1</b>	Отображение контактов, переданных с телефона. Установите для параметра [VISIBLE] в настройках Bluetooth значение [ON] для просмотра контактов с данного устройства.
<b>PRESET 1-6</b>	Вызов предварительно заданных номеров. Вы также можете вызвать предварительно заданные номера, нажав одну из числовых кнопок (с 1/  по 6/  ).
<b>A.ANSR*2</b>	Выберите [ON] для автоматического ответа на входящие вызовы.
[ON], [OFF]	
<b>R.TONE</b>	Выберите [ON], если из динамиков автомобиля не раздается звук вызова. В зависимости от подключенного телефона данная функция может не работать.
[ON], [OFF]	
<b>PB INVT</b>	Обратный порядок имен в телефонном справочнике (вид имен).

Элемент меню	Описание
<b>PB A.SYNC</b>	Укажите, следует ли выполнить автоматическую передачу контактов с телефона при подключении телефона к устройству. <ul style="list-style-type: none"><li>• При первом подключении контакты с телефона будут переданы автоматически вне зависимости от настройки [PB A.SYNC].</li><li>• При переключении с [ON] на [OFF] автоматическая синхронизация не будет выполнена при следующем подключении.</li><li>• При переключении с [OFF] на [ON] автоматическая синхронизация будет выполнена при подключении телефона к устройству.</li><li>• Во время автоматической синхронизации вы не сможете отменить синхронизацию даже при выборе [OFF].</li></ul>
<b>BT SETTING</b>	Вы можете настроить различные параметры подключений Bluetooth. Для получения дополнительных сведений о настройках Bluetooth см стр. 9.

\*1 Передачу контактов вашего телефона можно выполнить автоматически при подключении телефона. Если передача не выполняется, используйте телефон для передачи контактов.

\*2 Если подключено два телефона, данная функция не будет работать для входящих вызовов, поступающих во время использования одного телефона для звонка.

## Bluetooth-аудио

### **Важно**

- В зависимости от модели Bluetooth-аудиопроигрывателя, подключенного к данному устройству, доступны различные операции, которые подразделяются на два уровня:
  - Профиль A2DP (Advanced Audio Distribution Profile): на аудиопроигрывателе возможно только воспроизведение композиций.
  - Профиль AVRCP (Audio/Video Remote Control Profile): устройство позволяет воспроизводить композиции, включать режим паузы, выбирать композиции и т.п.
- Звук аудиопроигрывателя Bluetooth будет приглушен, если используется телефон.
- Во время использования аудиопроигрывателя Bluetooth невозможно автоматически подключиться к Bluetooth-телефону.
- В зависимости от типа аудиопроигрывателя Bluetooth, подключенного к этому устройству, для некоторых функций может отсутствовать возможность отображения информации и элементов управления.

- 1 **Настройте подключение Bluetooth с аудиопроигрывателем Bluetooth.**
- 2 **Нажмите SRC/OFF для выбора [BT AUDIO] в качестве источника.**
- 3 **Нажмите BAND/**  **для начала воспроизведения.**

## Основные операции

Вы можете настроить различные параметры в настройках FUNCTION (стр. 16).

Назначение	Операция
Быстрая перемотка назад и вперед	Нажмите и удерживайте <b>◀◀</b> или <b>▶▶</b> .
Выбор дорожки	Нажмите <b>◀◀</b> или <b>▶▶</b> .
Повтор воспроизведения*	Нажмите <b>6/↶</b> .
Произвольное воспроизведение*	Нажмите <b>5/⌂</b> .
Пауза/Возобновление воспроизведения	Нажмите <b>4/PAUSE</b> .
Поиск файла из списка	<b>1</b> Нажмите <b>🔍</b> для отображения списка. <b>2</b> Поверните <b>М.С.</b> для выбора необходимого имени папки, затем нажмите для подтверждения. <b>3</b> Поверните <b>М.С.</b> для выбора необходимого файла, затем нажмите для подтверждения. Начнется воспроизведение.

\* В зависимости от подключенного устройства данные операции могут быть недоступны.

## Режим приложения

Вы можете использовать данное приложение на устройстве iPhone/Android с помощью данного устройства. В некоторых случаях вы можете управлять приложением с помощью устройства.

Для просмотра сведений о совместимых устройствах посетите наш веб-сайт.

### Важно

Использование приложений сторонних разработчиков может включать в себя или требовать предоставления личных данных (создание профиля пользователя или другие способы), а для некоторых приложений - предоставления данных о местонахождении. ВСЕ ПРИЛОЖЕНИЯ СТОРОННИХ РАЗРАБОТЧИКОВ НАХОДЯТСЯ В СФЕРЕ ОТВЕТСТВЕННОСТИ ЭТИХ РАЗРАБОТЧИКОВ, ЧТО БЕЗ ОГРАНИЧЕНИЙ ВКЛЮЧАЕТ В СЕБЯ СБОР И БЕЗОПАСНОСТЬ ПОЛЬЗОВАТЕЛЬСКИХ ДАННЫХ И ОБРАЩЕНИЕ С ЧАСТНОЙ ИНФОРМАЦИЕЙ. ПРИ ИСПОЛЬЗОВАНИИ ПРИЛОЖЕНИЙ СТОРОННИХ РАЗРАБОТЧИКОВ ВЫ СОГЛАШАЕТЕСЬ С УСЛОВИЯМИ ПРЕДОСТАВЛЕНИЯ СЕРВИСА И ПОЛИТИКОЙ КОНФИДЕНЦИАЛЬНОСТИ РАЗРАБОТЧИКОВ. ЕСЛИ ВЫ НЕ СОГЛАСНЫ С УСЛОВИЯМИ ИЛИ ПОЛИТИКОЙ РАЗРАБОТЧИКА ИЛИ НЕ ЖЕЛАЕТЕ ПРЕДОСТАВЛЯТЬ ДАННЫЕ О СВОЕМ МЕСТОНАХОЖДЕНИИ, КОГДА ЭТО ТРЕБУЕТСЯ, НЕ ИСПОЛЬЗУЙТЕ ТАКОЕ ПРИЛОЖЕНИЕ.

### Для пользователей iPhone

Данная функция поддерживается iPhone и iPod touch с iOS 5.0 или более поздней версией.

### Для пользователей Android

Данная функция совместима с устройствами с ОС Android 2.3 или более поздней версией.

### ПРИМЕЧАНИЕ

КОМПАНИЯ PIONEER НЕ НЕСЕТ ОТВЕТСТВЕННОСТИ ЗА ПРИЛОЖЕНИЯ ИЛИ СОДЕРЖИМОЕ, ПРЕДОСТАВЛЕННОЕ СТОРОННИМИ РАЗРАБОТЧИКАМИ, ВКЛЮЧАЯ ИХ ДОСТОВЕРНОСТЬ И ПОЛНОТУ. ЗА СОДЕРЖИМОЕ И ФУНКЦИОНАЛЬНОСТЬ ТАКИХ ПРИЛОЖЕНИЙ НЕСУТ ОТВЕТСТВЕННОСТЬ РАЗРАБОТЧИКИ ПРИЛОЖЕНИЙ.

## Использование приложения на устройстве

- 1** Подключите данное устройство к мобильному устройству.
    - iPhone через USB (стр. 7)
    - Устройство iPhone/Android через Bluetooth (стр. 9)
  - 2** Нажмите **М.С.** для отображения главного меню.
  - 3** Поверните **М.С.** для выбора [SYSTEM], затем нажмите для подтверждения.
  - 4** Поверните регулятор **М.С.** для выбора [PHONE CONNECT], затем нажмите для подтверждения.
  - 5** Поверните регулятор **М.С.** для выбора одного из следующих параметров, затем нажмите для подтверждения.
    - Выберите [IPHONE/IPOD] для iPhone.
    - Выберите [ANDROID] для устройства Android.
  - 6** Поверните регулятор **М.С.** для выбора одного из следующих параметров.
    - Выберите [WIRED] для подключения USB.
    - Выберите [BLUETOOTH] для подключения Bluetooth.
- ПРИМЕЧАНИЕ**  
При изменении параметров подключения на экране отобразится сообщение с уведомлением об изменении параметров. Нажмите регулятор **М.С.** и поверните **М.С.** для выбора [SRC OFF :YES], затем нажмите для подтверждения. Устройство автоматически выключится и будет выполнена настройка.
- 7** Нажмите **SRC/OFF** для выбора [APP].
  - 8** Используйте мобильное устройство для запуска приложения.

## Основные операции

Вы можете настроить различные параметры в настройках FUNCTION (стр. 16).

Назначение	Операция
Выбор дорожки	Нажмите <b>◀◀</b> или <b>▶▶</b> .
Быстрая перемотка назад и вперед	Нажмите и удерживайте <b>◀◀</b> или <b>▶▶</b> .

Назначение	Операция
Пауза/Возобновление воспроизведения	Нажмите <b>BAND</b> /

## Spotify®

Spotify — это служба потоковой передачи музыки, не принадлежащая Pioneer. Дополнительную информацию см. на веб-сайте <http://www.spotify.com>. Приложение Spotify доступно для совместимых смартфонов; посетите <https://support.spotify.com/> для получения последней информации о совместимости. Для использования Spotify во время вождения сначала загрузите приложение Spotify на устройство iPhone или Android. Приложение можно загрузить из iTunes App Store или Google Play™. Выберите бесплатную учетную запись или платную учетную запись Premium в приложении или на [spotify.com](http://spotify.com). Учетная запись Premium предоставляет вам ряд дополнительных возможностей, например прослушивание в автономном режиме.

### Важно

- Данный продукт имеет программное обеспечение Spotify, регулирующееся лицензиями сторонних поставщиков: [www.spotify.com/connect/third-party-licenses](http://www.spotify.com/connect/third-party-licenses).
- Для получения информации о странах и регионах, где поддерживается Spotify, см. <https://www.spotify.com/us/select-your-country/>.

## Прослушивание Spotify

Перед использованием обновите микропрограммное обеспечение приложения Spotify.

- 1 Подключите данное устройство к мобильному устройству.
  - iPhone через USB (стр. 7)
  - Устройство iPhone/Android через Bluetooth (стр. 9)
 При выборе подключения USB перейдите к шагу 6.
- 2 Нажмите **SRC/OFF** для выбора [SPOTIFY].
- 3 Нажмите и удерживайте **BAND**/ , чтобы отобразить [PHONE CONNECT].
- 4 Поверните регулятор **M.C.** для выбора одного из следующих параметров, затем нажмите для подтверждения.
  - Выберите [PHONE/IPOD] для iPhone.
  - Выберите [ANDROID] для устройства Android.
- 5 Поверните регулятор **M.C.** для выбора [BLUETOOTH] для устройства iPhone/Android с помощью Bluetooth.

### ПРИМЕЧАНИЕ

При изменении параметров подключения на экране отобразится сообщение с уведомлением об изменении параметров. Нажмите регулятор **M.C.** и поверните **M.C.** для выбора [SRC OFF :YES], затем нажмите для подтверждения. Устройство автоматически выключится и будет выполнена настройка.

- 6 Нажмите **SRC/OFF** для выбора [SPOTIFY].
- 7 Запустите приложение Spotify на мобильном устройстве и начните воспроизведение.

## Основные операции

Вы можете настроить различные параметры в настройках FUNCTION (стр. 16).

### ПРИМЕЧАНИЕ

Доступные операции могут отличаться в зависимости от типа содержимого (дорожка/альбом/исполнитель/список воспроизведения/радио), которое вы хотите воспроизвести.

Назначение	Операция
Пропуск дорожки	Нажмите  или .
Поиск дорожки из списка	<ol style="list-style-type: none"> <li>1 Нажмите  (список) для отображения списка.</li> <li>2 Поверните регулятор <b>M.C.</b> для выбора необходимой категории, затем нажмите для подтверждения.</li> <li>3 Поверните регулятор <b>M.C.</b> для выбора необходимого файла, затем нажмите для подтверждения. Начнется воспроизведение.</li> </ol>
Пауза/Возобновление воспроизведения	Нажмите <b>4/PAUSE</b> .
Переход вперед (только для радио)	Нажмите <b>1/▲</b> .
Переход назад (только для радио)	Нажмите <b>2/▼</b> .
Произвольное воспроизведение (только для дорожки/альбома/исполнителя/списка воспроизведения)	Нажмите <b>5/⌘</b> .
Повтор воспроизведения (только для дорожки/альбома/исполнителя/списка воспроизведения)	Нажмите <b>6/↺</b> .
Включение радиоканала на основе воспроизводимой композиции.	<ol style="list-style-type: none"> <li>1 Нажмите и удерживайте  (список) для включения радио.</li> <li>2 Нажмите регулятор <b>M.C.</b>.</li> </ol> <ul style="list-style-type: none"> <li>• Данная функция может быть недоступна в зависимости от выбранной композиции.</li> </ul>

## ПРИМЕЧАНИЕ

Некоторыми функциями Spotify невозможно управлять с устройства.

# Использование Pioneer ARC APP

Вы можете управлять устройством с помощью приложения Pioneer ARC APP, установленного на устройстве iPhone/Android. В некоторых случаях вы можете управлять такими аспектами приложения, как выбор источника, пауза и др. с помощью данного устройства.

Для получения информации о доступных в приложении операциях см. раздел справки.

## ⚠ ПРЕДУПРЕЖДЕНИЕ

Не используйте данное приложение во время вождения автомобиля. Прежде чем использовать элементы управления приложением сверните на обочину и припаркуйте транспортное средство.

### Для пользователей iPhone

Данная функция совместима с iPhone (iPhone 5 или более поздней версии) и iPod touch (5-го и 6-го поколения) с iOS 8.0 или более поздней версии.

Вы можете загрузить Pioneer ARC APP в iTunes App Store.

### Для пользователей Android

Данная функция совместима с устройствами, на которых установлена ОС Android 4.1 или более поздней версии и которые поддерживают AOA (Android Open Accessory) 2.0.

Вы можете загрузить Pioneer ARC APP в Google Play.

## ПРИМЕЧАНИЕ

Некоторые устройства Android, подключенные с помощью AOA 2.0, могут функционировать неисправно или издавать посторонние звуки из-за особенностей их программного обеспечения, вне зависимости от версии ОС.

## Подключение к Pioneer ARC APP

- 1 Подключите данное устройство к мобильному устройству.
  - Устройство iPhone/Android через USB (стр. 7)
  - Устройство iPhone/Android через Bluetooth (стр. 9)
- 2 Нажмите **М.С.** для отображения главного меню.
- 3 Поверните **М.С.** для выбора [SYSTEM], затем нажмите для подтверждения.
- 4 Поверните регулятор **М.С.** для выбора [PHONE CONNECT], затем нажмите для подтверждения.

- 5 Поверните регулятор **М.С.** для выбора одного из следующих параметров, затем нажмите для подтверждения.
  - Выберите [IPHONE/IPOD] для iPhone.
  - Выберите [ANDROID] для устройства Android.

- 6 Поверните регулятор **М.С.** для выбора одного из следующих параметров.
  - Выберите [WIRED] для подключения USB.
  - Выберите [BLUETOOTH] для подключения Bluetooth.Перейдите к шагу 10 при выборе подключения USB для iPhone или подключения Bluetooth.

## ПРИМЕЧАНИЕ

При изменении параметров подключения на экране отобразится сообщение с уведомлением об изменении параметров. Нажмите регулятор **М.С.** и поверните **М.С.** для выбора [SRC OFF :YES], затем нажмите для подтверждения. Устройство автоматически выполнит настройку.

- 7 Повторите шаги 2-3.

- 8 Поверните **М.С.** для выбора [ANDROID WIRED], затем нажмите для подтверждения.

- 9 Поверните регулятор **М.С.**, чтобы выбрать [APP CONTROL] для устройства Android, подключенного по USB.

Если выбрано [ON] в пункте [P.APP AUTO ON] (стр. 19), приложение Pioneer ARC APP на устройстве Android запустится автоматически и все действия будут завершены.

## ПРИМЕЧАНИЕ

Если приложение Pioneer ARC APP не установлено на устройстве Android, на экране устройства Android отобразится напоминание об установке приложения. Выберите [OFF] в [P.APP AUTO ON], чтобы удалить сообщение (стр. 19).

- 10 Нажмите **SRC/OFF** для выбора любого источника.

- 11 Запустите Pioneer ARC APP на мобильном устройстве.

## ПРИМЕЧАНИЕ

Вы также можете запустить приложение, нажав и удерживая регулятор **М.С.**, если выбрано подключение USB для iPhone или подключение Bluetooth.

## Прослушивание музыки на Android

- 1 Нажмите **SRC/OFF** для выбора [ANDROID].

## Основные операции

Назначение	Операция
Выбор дорожки	Нажмите <b>◀◀</b> или <b>▶▶</b> .
Быстрая перемотка назад и вперед	Нажмите и удерживайте <b>◀◀</b> или <b>▶▶</b> .
Пауза/Возобновление воспроизведения	Нажмите <b>4/PAUSE</b> .

## Автоматические настройки

Вы также можете настроить различные параметры в настройках AUDIO (стр. 17).

### Режимы работы

Данное устройство поддерживает два режима работы: сетевой режим и стандартный режим. Вы можете переключать эти режимы необходимым образом (стр. 5).

#### Сетевой режим

Вы можете создать двустороннюю и программную систему из нескольких усилителей и систему из динамиков высоких частот, средних частот и сабвуфера для воспроизведения высоких, средних и низких частот (полос).

#### Стандартный режим

Вы можете создать систему из 4 динамиков с передними и задними динамиками или передними динамиками и сабвуферами, либо систему из 6 динамиков с передними и задними динамиками и сабвуферами.

### Настройка значения частоты среза и значения крутизны

Вы можете настроить значение частоты среза и значение крутизны каждого динамика.

Для настройки доступны следующие динамики.

#### Сетевой режим:

[HIGH] (динамик высоких частот HPF), [MID HPF] (динамик средних частот HPF), [MID LPF] (динамик низких частот LPF), [SUBWOOFER]

#### Стандартный режим:

[FRONT], [REAR], [SUBWOOFER]

### ПРИМЕЧАНИЕ

[SUBWOOFER] доступен для выбора только если установлен параметр [ON] в пункте [SUBWOOFER] (стр. 17).

- 1 Нажмите **М.С.** для отображения главного меню.
  - 2 Поверните **М.С.** для выбора [AUDIO], затем нажмите для подтверждения.
  - 3 Поверните **М.С.** для выбора [CROSSOVER], затем нажмите для подтверждения.
  - 4 Поверните регулятор **М.С.** для выбора динамика (фильтра) для настройки, затем нажмите для подтверждения.
  - 5 Поверните регулятор **М.С.** для выбора [HPF] или [LPF] в соответствии с выбранным динамиком (фильтром), затем нажмите для подтверждения.
  - 6 Поверните регулятор **М.С.** для выбора соответствующей частоты среза динамика (фильтра), выбранного в шаге 4, затем нажмите для подтверждения.  
**Сетевой режим:**  
от [1.25K] до [12.5K] (при выборе [HIGH] или [MID LPF])  
от [25] до [250] (при выборе [MID HPF] или [SUBWOOFER])  
**Стандартный режим:**  
от [50HZ] до [200HZ]
- 7 Поверните регулятор **М.С.** для выбора соответствующей крутизны динамика (фильтра), выбранного в шаге 4.  
**Сетевой режим:**  
от [-6] до [-24] (при выборе [HIGH], [MID HPF] или [MID LPF])  
от [-12] до [-36] (при выборе [SUBWOOFER])  
**Стандартный режим:**  
от [-6] до [-24]

## Настройки

В главном меню можно настроить различные параметры.

- 1 Нажмите **М.С.** для отображения главного меню.
- 2 Поверните **М.С.** для выбора одной из следующих категорий, затем нажмите для подтверждения.
  - Настройки FUNCTION (стр. 16)

- Настройки AUDIO (стр. 17)
- Настройки SYSTEM (стр. 18)
- Настройки ILLUMINATION (стр. 20)
- Настройки MIXTRAX (стр. 20)

**3** Поверните **М.С.** для выбора параметров, затем нажмите для подтверждения.

## Настройки FUNCTION

Элементы меню отличаются в зависимости от источника.

Элемент меню	Описание
<b>S.FOLLOW</b> <input type="button" value="DAB"/> [ON], [OFF]	Поиск другой группы, которая поддерживает этот же компонент службы с лучшим приемом. Если другой компонент службы не найден или прием остается неудовлетворительным, устройство автоматически переключится на идентичное вещание FM.
<b>SOFTLINK*1*2</b> <input type="button" value="DAB"/> [ON], [OFF]	Если прием компонентов службы становится неудовлетворительным, устройство автоматически переключится на станцию со схожим вещанием.
<b>PROGRAM TYPE</b> <input type="button" value="DAB"/> [NEWS/INFO], [POPULAR], [CLASSICS], [OTHERS]	Отображает информацию о типе программы.
<b>ENSEMBLE</b> <input type="button" value="DAB"/>	Отображает список всех групп.
<b>FM SETTING</b> <input type="button" value="RADIO"/> [TALK], [STANDARD], [MUSIC]	Настройка уровня качества сигнала в соответствии с условиями сигнала вещания полосы FM. (Доступно только при выборе полосы FM.)
<b>BSM</b> <input type="button" value="RADIO"/>	Автоматическое сохранение шести радиостанций с наилучшим качеством приема под числовыми кнопками (с 1/▲ по 6/↔).

Элемент меню	Описание
<b>REGIONAL</b> <input type="button" value="RADIO"/> [ON], [OFF]	Ограничение приема определенными региональными программами, если выбрано AF (поиск альтернативных частот). (Доступно только при выборе полосы FM.)
<b>LOCAL</b> <input type="button" value="RADIO"/> <b>FM:</b> [OFF], [LV1], [LV2], [LV3], [LV4] <b>MW/LW:</b> [OFF], [LV1], [LV2]	Ограничение настройки станции в соответствии с мощностью сигнала.
<b>TA</b> <input type="button" value="DAB"/> <input type="button" value="RADIO"/> [DAB+RDS TA]  [RDS TA ONLY]  [TA OFF]	Получение информации о текущем трафике для DAB и RDS (DAB имеет приоритет), если доступно.  Получение информации о текущем трафике только для RDS, если доступно.  Отключение данной функции.
<b>AF</b> <input type="button" value="RADIO"/> [ON], [OFF]	Перенастройка на другую частоту, на которой вещается эта же станция. (Доступно только при выборе полосы FM.)
<b>NEWS</b> <input type="button" value="RADIO"/> [ON], [OFF]	Прерывание выбранного источника программами новостей. (Доступно только при выборе полосы FM.)
<b>SEEK</b> <input type="button" value="RADIO"/> [MAN], [PCH]	Назначение кнопок ◀◀ или ▶▶ для поочередного поиска станций (настройка вручную) или выбор станций из списка предустановленных каналов.
<b>SAVE</b> <input type="button" value="SPOTIFY"/>	Сохранение информации о воспроизводимой композиции в музыкальном списке на Spotify.
<b>UNSAVE</b> <input type="button" value="SPOTIFY"/>	Удаление информации о композиции, сохраненной в [SAVE].

Элемент меню	Описание
<b>SEL DEVICE</b> <input type="button" value="iPod"/> <input type="button" value="APP"/> <input type="button" value="BT AUDIO"/> <input type="button" value="SPOTIFY"/>	
Подключение устройства Bluetooth в списке.	
<b>S.RTRV</b> <input type="button" value="CD"/> <input type="button" value="USB"/> <input type="button" value="iPod"/> <input type="button" value="APP"/> <input type="button" value="BT AUDIO"/> <input type="button" value="ANDROID"/> <input type="button" value="SPOTIFY"/> <input type="button" value="AUX"/>	
[1] (Предназначено для низких скоростей сжатия), [2] (Предназначено для высоких скоростей сжатия), [OFF]	Улучшение качества сжатого аудио и восстановление насыщенности звука.
<b>AUDIO BOOK</b> <input type="button" value="iPod"/>	
[FASTER], [NORMAL], [SLOWER]	Изменение скорости воспроизведения. (Недоступно, если выбран параметр [CONTROL iPod] в режиме управления.)
<b>PAUSE</b> <input type="button" value="APP"/>	
	Пауза или возобновление воспроизведения.
<b>PLAY</b> <input type="button" value="BT AUDIO"/>	
	Начало воспроизведения.
<b>STOP</b> <input type="button" value="BT AUDIO"/>	
	Остановка воспроизведения.

\*1 Доступно только в областях, где поддерживается функция [SOFTLINK].

\*2 Недоступно, если функция [S.FOLLOW] отключена.

## Настройки AUDIO

Элемент меню	Описание
<b>EQ SETTING</b>	
[SUPER BASS], [POWERFUL], [NATURAL], [VOCAL], [CUSTOM1], [CUSTOM2], [FLAT]	Выберите или настройте кривую эквалайзера.
Выбор полосы и уровня эквалайзера для дальнейшей настройки.	<ul style="list-style-type: none"> <li>При выборе параметра, отличного от [CUSTOM1] и [CUSTOM2], вы также можете настроить кривую эквалайзера, нажав и удерживая регулятор <b>M.C.</b>, а затем сохранить настроенную кривую в [CUSTOM1].</li> </ul>
<b>Полоса эквалайзера:</b> от [50HZ] до [12.5kHz]	
<b>Уровень эквалайзера:</b> от [-6] до [+6]	

Элемент меню	Описание
<b>FADER*1</b> (только для стандартного режима)	Настройка баланса переднего и заднего динамика.
<b>BALANCE</b>	Настройка баланса левого и правого динамика.
<b>SUBWOOFER</b> [ON], [OFF]	Установите параметр [ON] при использовании сабвуфера.
<b>SUBWOOFER*2</b> [NOR], [REV]	Выбор фазы сабвуфера.
<b>SPEAKER LEVEL</b>	<p><b>Сетевой режим:</b> [HIGH L], [HIGH R], [MID L], [MID R], [SUBWOOFER]  <b>Стандартный режим:</b> [FRONT L], [FRONT R], [REAR L], [REAR R], [SUBWOOFER]  <b>Уровень выходного сигнала:</b> от [-24] до [10]</p> <p>Выберите динамик (фильтр) и настройте уровень выхода.  <ul style="list-style-type: none"> <li>Каждое значение, которое вы изменяете при изменении параметра [POSITION] (стр. 17).</li> </ul> </p>
<b>CROSSOVER</b>	Выберите динамик (фильтр) для настройки частоты среза HPF или LPF и крутизны для каждого динамика. Для получения дополнительной информации о настройке [CROSSOVER] см. стр. 15.
<b>POSITION</b> [OFF], [FRONT LEFT] (спереди слева), [FRONT RIGHT] (спереди справа), [FRONT] (спереди посередине), [ALL]* * Только для стандартного режима	Выберите положение прослушивания для автоматической регулировки уровня выхода динамиков и добавления задержки в соответствии с количеством и расположением занятых мест.

Элемент меню	Описание
<b>TIME ALGNMNT</b>	
[INITIAL], [OFF], [CUSTOM]	Выберите или сконфигурируйте настройки выравнивания времени в соответствии с расстоянием между слушателем и динамиком.
Выберите тип динамика и настройте расстояние до него для дальнейшей настройки в [CUSTOM].	<ul style="list-style-type: none"> <li>Выберите [INITIAL] для инициализации значения настройки.</li> <li>Выберите [OFF] для сброса всех значений настроек до 0.</li> <li>Настройка [CUSTOM] доступна, если [FRONT LEFT] или [FRONT RIGHT] выбрано в [POSITION] (стр. 17).</li> <li>Настройка [CUSTOM] недоступна, если [OFF] выбрано в [SUBWOOFER] (стр. 17).</li> </ul>
<b>Сетевой режим:</b> [HIGH L], [HIGH R], [MID L], [MID R], [SUBWOOFER]	
<b>Стандартный режим:</b> [FRONT L], [FRONT R], [REAR L], [REAR R], [SUBWOOFER]	
<b>Расстояние до динамика (см):</b> от [350] до [0.0]	
<b>SAVE SETTINGS</b>	
[YES], [CANCEL]	Сохраните следующие настройки звука для их вызова в будущем: [CROSSOVER], [SPEAKER LEVEL], [EQ SETTING], [POSITION], [TIME ALGNMNT], [BASS BOOST], [SUBWOOFER].
<b>LOAD SETTINGS</b>	
	Загрузите настройки звука после выполнения [SAVE SETTINGS].
<b>BASS BOOST</b>	
от [0] до [+6]	Выбор усиления нижних звуковых частот.
<b>LOUDNESS</b>	
[OFF], [LOW], [MID], [HI]	Компенсация для четкого звучания при низком уровне громкости.
<b>AUTO LV CTRL</b>	
[OFF], [MODE1], [MODE2]	Автоматическая настройка разницы громкости между источниками и аудиофайлами.

Элемент меню	Описание
<b>SLA</b>	
от [+4] до [-4]	Настройка уровня громкости для каждого источника кроме FM. Для любых комбинаций, указанных ниже, автоматически устанавливаются одинаковые настройки. <ul style="list-style-type: none"> <li>При выполнении подключения USB установите USB, iPod, ANDROID, SPOTIFY и APP.</li> <li>При выполнении подключения Bluetooth установите BT AUDIO, iPod, ANDROID, SPOTIFY и APP.</li> </ul>

\*1 Недоступно, если выбран параметр [SW] в [REAR-SP] в настройках INITIAL (стр. 5).

\*2 Недоступно, если выбран параметр [FUL] в [REAR-SP] в настройках INITIAL (стр. 5).

## Настройки SYSTEM

Вы можете получить доступ к этим меню даже если устройство выключено.

Элемент меню	Описание
<b>LANGUAGE</b>	
[ENG](Английский), [РУС](Русский), [TUR](Турецкий)	Выбор языка для отображения текстовой информации с сжатого аудиофайла.
<b>CLOCK SET</b>	
	Настройка часов (стр. 4).
<b>12H/24H</b>	
[12H], [24H]	Выбор формата времени.
<b>BEEP TONE</b>	
[ON], [OFF]	При нажатии любой кнопки раздастся звуковой сигнал. Выберите [OFF] для отключения данной функции.
<b>INFO DISPLAY</b>	
[SOURCE/BTINFO], [SOURCE/SPEANA], [CLOCK/BTINFO], [CLOCK/SPEANA], [LEVEL METER], [SPEANA], [OFF]	Отображение элемента на экране дополнительной информации. <ul style="list-style-type: none"> <li>При выборе [SOURCE/SPEANA] или [CLOCK/SPEANA] отображается антенна вместо спеаны на радиоисточнике.</li> </ul>



Элемент меню	Описание
<b>DOT DISPLAY</b>	
[SPEANA], [ICON]	Выберите [SPEANA] или [ICON] для отображения в левой части дисплея.
<b>AUTO PI</b>	
[ON], [OFF]	Поиск другой станции с такой же программой даже во время вызова предварительной настройки.
<b>AUX</b>	
[ON], [OFF]	Выберите [ON] при подключении к данному устройству вспомогательного устройства.
<b>BT AUDIO</b>	
[ON], [OFF]	Включение/отключение сигнала Bluetooth.
<b>SPOTIFY</b>	
[ON], [OFF]	Установите значение [ON] при использовании функции Spotify.
<b>PW SAVE*</b>	
[ON], [OFF]	Режим энергосбережения. При включении функции будет доступно только включение источника.
<b>BT MEM CLEAR</b>	
[YES], [CANCEL]	Удаление данных с устройства Bluetooth (списка устройства, PIN-кода, журнала вызовов, телефонного справочника, предустановленных телефонных номеров). [CLEARED] отображается при успешном удалении данных.

Элемент меню	Описание
<b>PHONE CONNECT</b>	
[IPHONE/IPOD], [ANDROID]	Выберите тип устройства ([IPHONE/IPOD] или [ANDROID]) и соответствующий способ подключения ([WIRED] или [BLUETOOTH]) в соответствии с вашим устройством. <ul style="list-style-type: none"> <li>При выборе [BLUETOOTH] подключение по USB будет недоступно вне зависимости от текущего подключения Bluetooth к устройству.</li> <li>Выберите [ANDROID] при подключении мобильного устройства, отличного от iPhone или Android.</li> <li>При изменении настройки [USB AUTO] (стр. 19) выполняется автоматически, если для [USB AUTO] установлено значение [ON].</li> </ul>
<b>ANDROID WIRED</b>	
[MEMORY], [APP CONTROL]	Выбор необходимого способа подключения для устройства Android. <ul style="list-style-type: none"> <li>Данный параметр недоступен, если выбрано [BLUETOOTH] в пункте [PHONE CONNECT].</li> </ul>
<b>P.APP AUTO ON</b>	
[ON], [OFF]	Выберите [ON], чтобы автоматически запустить приложение Pioneer ARC APP при подключении устройства Android к устройству с помощью AOA. (Недоступно, если выбран параметр [MEMORY] в [ANDROID WIRED].)
<b>USB AUTO</b>	
[ON], [OFF]	Выберите [ON] для автоматического переключения на источник [USB], когда устройство USB/iPod подключено к устройству. Выберите [OFF], когда устройство USB/iPod подключается к устройству для зарядки.

\* Режим [PW SAVE] отключается при отсоединении аккумуляторной батареи автомобиля; при подсоединении батареи его потребуется включить снова. При выключенном режиме [PW SAVE] возможно, что, в зависимости от метода подключения, устройство будет потреблять энергию аккумулятора, если зажигание автомобиля не имеет положения ACC (аксессуар).

## Настройки ILLUMINATION

Элемент меню	Описание
<b>COLOUR</b> [KEY COLOUR], [DISP COLOUR], [BOTH COLOUR]	Выберите цвет для кнопок/дисплея устройства из 12 предварительно установленных цветов, [SCAN] или [CUSTOM]*. • [SCAN]: автоматическое циклическое переключение цветов. • [CUSTOM]*: 1 Нажмите и удерживайте регулятор <b>M.C.</b> , пока не отобразится дисплей настройки цветов. 2 Настройте основной цвет (R (красный)/G (зеленый)/B (синий)) и яркость (от [0] до [60]). Вы не можете выбрать уровень ниже 10 для всех трех цветов: R (красный), G (зеленый), B (синий) одновременно. Вы также можете настроить предварительно установленные цвета. Выберите один из предварительно установленных цветов, затем нажмите и удерживайте регулятор <b>M.C.</b> , пока не отобразится окно настройки цвета. * Параметр CUSTOM доступен только для [KEY COLOUR] и [DISP COLOUR].
<b>DIM SETTING</b> [SYNC ILLUMI], [SYNC CLOCK], [ON], [OFF]	Изменение яркости дисплея.
<b>BRIGHTNESS</b> от [1] до [10]	Изменение яркости дисплея. Набор настроек зависит от того, включена ли функция [DIM SETTING].
<b>PHONE COLOUR</b> [FLASHING]	Выбор подсветки кнопок при входящем вызове. Использование цвета, установленного с помощью [KEY COLOUR].
от [FLASH FX1] до [FLASH FX6]	Автоматическое циклическое переключение цветов.
[OFF]	Изменение цвета кнопок не выполнено.

Элемент меню	Описание
<b>ILLUMI FX</b> [ON], [OFF]	Подсветка активируется в следующих случаях: – при поступлении входящего вызова – выполнении телефонного вызова – при установке или извлечении компакт-диска Подсветка активируется при включении и отключении питания АСС независимо от данной настройки.

## Настройки MIXTRAX

Элемент меню	Описание
<b>SHORT PLAYBCK</b> [1.0 MIN], [1.5 MIN], [2.0 MIN], [2.5 MIN], [3.0 MIN], [OFF]	Выбор продолжительности воспроизведения.
<b>FLASH AREA</b> [KEY/DISPLAY], [KEY], [OFF]	Выбор области для применения световых эффектов. При выборе параметра [OFF] цвет в настройках ILLUMINATION (стр. 20) будет использоваться в качестве цвета дисплея.
<b>FLASH PATTERN</b> от [SOUND LEVEL 1] до [SOUND LEVEL 6]	Изменение светового эффекта в соответствии с уровнем звука и низких частот. Цветовая заставка меняется в зависимости от уровня громкости.
от [LOW PASS 1] до [LOW PASS 6]	Цветовая заставка меняется в зависимости от низких частот.
[RANDOM1]	Цветовая заставка меняется произвольно в зависимости от уровня громкости и уровня низких частот.
[RANDOM2]	Цветовая заставка меняется произвольно в зависимости от уровня громкости.
[RANDOM3]	Цветовая заставка меняется произвольно в зависимости от уровня низких частот.
<b>DISPLAY FX</b> [ON], [OFF]	Включение/отключение эффектов MIXTRAX.

Элемент меню	Описание
CUT IN FX [ON], [OFF]	Включение/отключение звуковых эффектов MIXTRAX при изменении дорожек вручную.

## Подключения/Установка

### Подключения

Далее "NW" обозначает сетевой режим, а "STD" — стандартный режим. В соответствии с установленными подключениями измените режим динамика на стандартный (STD) или сетевой (NW) (стр. 5).

#### **Важно**

- При установке данного устройства в автомобиле, когда ключ зажигания не находится в положении ACC (аксессуар), отсутствие подключения красного кабеля к терминалу, который фиксирует положение ключа зажигания, может привести к разрядке аккумулятора.



В положении  
ACC



Вне положения  
ACC

- Использование данного устройства в условиях, отличных от указанных, может привести к пожару или неисправности.
  - Автомобили с аккумуляторной батареей 12 В и отрицательным заземлением.
  - Если выход динамика используется 4 каналами, используйте динамики мощностью более 50 Вт (максимальная входная мощность) и сопротивлением от 4 Ω до 8 Ω (значение сопротивления). Не используйте для данного устройства динамики с сопротивлением 1-3 Ω.
  - Когда выход заднего динамика используется сабвуфером с сопротивлением 2 Ω, используйте

динамики более 70 Вт (максимальная входная мощность).

\* См. подключения для выбора соответствующего способа подключения.

- Во избежание короткого замыкания, перегрева или неисправности соблюдайте следующие указания.
  - Перед установкой отключите отрицательную клемму батареи.
  - Закрепите провода с помощью зажимов для кабелей или клейкой ленты. Оберните клейкую ленту вокруг проводов, которые касаются металлических частей, для защиты проводов.
  - Уберите все кабели подальше от движущихся частей, таких как рычаг переключения передач и направляющие сидений.
  - Уберите кабели подальше от мест с повышенной температурой, например печки.
  - Не подключайте желтый кабель к батарее путем просовывания его через отверстие в двигательный отсек.
  - Заклейте неподключенные разъемы кабеля изолянтной.
  - Не укорачивайте кабели.
  - Не нарушайте изоляцию кабеля питания данного устройства для питания других устройств. Емкость кабеля является ограниченной.
  - Используйте плавкий предохранитель соответствующего номинала.
  - Не замыкайте отрицательный кабель динамиков непосредственно на землю.
  - Не связывайте вместе отрицательные кабели нескольких динамиков.

- Когда устройство включено, сигналы управления отправляются по синему/белому кабелю. Подключите данный кабель к удаленному управлению системой внешнего усилителя или терминалу релейного управления автоматической антенны автомобиля (макс. 300 мА, 12 В пост. тока). Если автомобиль оснащен антенной, встроенной в лобовое стекло, подключите ее к терминалу питания антенного усилителя.
- Никогда не подключайте синий/белый провод к терминалу питания внешнего усилителя. Также никогда не подключайте его к терминалу питания автоматической антенны. В противном случае это может привести к протеканию батареи или ее неисправности.
- Черный кабель заземлен. Кабели заземления для данного устройства и другое оборудование (особенно устройства высокого напряжения, например усилители) необходимо подключать отдельно. В противном случае случайное отключение может привести к пожару или неисправности.
- Графический символ  на изделии означает постоянный ток.

## Данное устройство

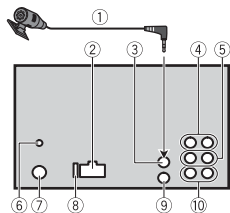

- 1 Микрофон (3 м)
- 2 Вход шнура питания
- 3 Вход для микрофона

- 4 Задний выход (STD) или выход средних частот (NW)
- 5 Передний выход (STD) или выход верхних частот (NW)
- 6 Выход для антенны DAB  
Для получения сигналов DAB подключите антенну DAB (AN-DAB1) (приобретается отдельно) к устройству.
- 7 Вход для антенны
- 8 Предохранитель (10 А)
- 9 Вход для проводного пульта ДУ  
Сюда можно подключить проводной адаптер ДУ (приобретается отдельно).
- 10 Выход сабвуфера

## Шнур питания

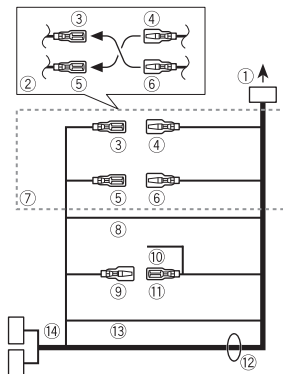

- 1 Во вход шнура питания
- 2 В зависимости от типа автомобиля функции 3 и 5 могут отличаться. В этом случае подключите 4 к 5 и 6 к 3.
- 3 Желтый Резервный (или опция)
- 4 Желтый

- Выполняйте подключение к терминалу с постоянным напряжением 12 В.
- 5 Красный Опция (или резервный)
  - 6 Красный Выполняйте подключение к терминалу, управляемому ключом зажигания (12 В пост. тока).
  - 7 Выполняйте подключение проводов друг к другу одного цвета.
  - 8 Черный ("масса")
  - 9 Синий/белый Положение контакта разъема ISO будет отличаться в зависимости от типа автомобиля. Подключите 9 и 11, если 5 контакт отвечает за управление антенной. Если используется автомобиль другого типа, никогда не подключайте 9 и 11.
  - 10 Синий/белый Выполняйте подключение к терминалу управления системой усилителя (макс. 300 мА, 12 В пост. тока).
  - 11 Синий/белый Выполняйте подключение к терминалу релейного управления автоматической антенны (макс. 300 мА, 12 В пост. тока).
  - 12 Провода динамика
- Белый: Передний левый ⊕ (STD) или левый верхних частот ⊕ (NW)  
 Серый/черный: Передний правый ⊖ (STD) или правый верхних частот ⊖ (NW)  
 Зеленый: Задний левый ⊕ (STD) или левый средних частот ⊕ (NW)

- Зеленый/черный: Задний левый ⊖ (STD) или левый средних частот ⊖ (NW)  
 Фиолетовый: Задний правый ⊕ (STD) или правый средних частот ⊕ (NW)  
 Фиолетовый/черный: Задний правый ⊖ (STD) или правый средних частот ⊖ (NW)
- 13 Оранжевый/белый Выполняйте подключение к сигналу подсветки автомобиля.
  - 14 Разъем ISO В некоторых автомобилях разъем ISO может быть разделен на два. В этом случае выполняйте подключение к обоим разъемам.

## ПРИМЕЧАНИЯ

- Измените исходное меню данного устройства. См. [REAR-SP] (стр. 5). Выход сабвуфера данного устройства является монофоническим.
- При использовании сабвуфера сопротивлением 2 Ω подключайте сабвуфер к фиолетовому и фиолетовому/черному проводам устройства. Не подключайте ничего к зеленому или зеленому/черному проводам.

## Усилитель (приобретается отдельно)

Выполните данные подключения при использовании дополнительного усилителя.

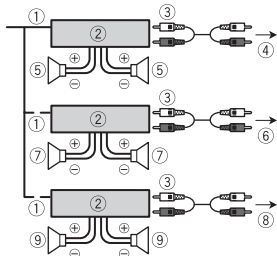

- 1 Пульт ДУ системой  
Выполните подключение к синему/  
белому кабелю.
- 2 Усилитель (приобретается отдельно)
- 3 Выполните подключение с помощью  
RCA (приобретается отдельно)
- 4 К заднему выходу (STD) или выходу  
средних частот (NW)
- 5 Задний динамик (STD) или динамик  
средних частот (NW)
- 6 К переднему выходу (STD) или выходу  
верхних частот (NW)
- 7 Передний динамик (STD) или динамик  
верхних частот (NW)
- 8 К выходу сабвуфера
- 9 Сабвуфер

## Установка

### Важно

- Перед установкой проверьте все подключения и системы.
- Не используйте неоригинальные запчасти, так как это может привести к неисправностям.
- Обратитесь к дилеру, если для установки требуются дополнительные отверстия или модификации в автомобиле.
- Не устанавливайте данное устройство в следующих случаях:

- если оно может нарушить работу автомобиля.
- если оно может причинить травму пассажиру в случае резкой остановки.

- Полупроводниковый лазер будет поврежден в случае перегрева. Выполняйте установку данного устройства вдали от мест с повышенной температурой, например печки.
- Оптимальная производительность достигается при установке устройства под углом менее 60°.
- Чтобы обеспечить необходимое распределение тепла при использовании устройства, при установке оставьте свободное место за задней панелью и скрутите кабели, чтобы они не блокировали вентиляционные отверстия.

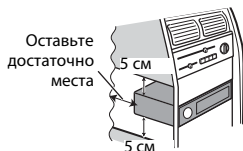

## Установка крепления DIN

- 1 Установите на приборную панель входящую в комплект установочную шахту.
- 2 Закрепите установочную шахту, отогнув с помощью отвертки металлические лапки (90°).

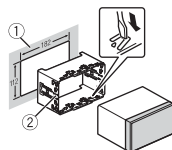

- 1 Приборная панель
  - 2 Установочная шахта
- Убедитесь, что устройство установлено прочно. Неправильная установка может привести к возникновению пропусков при воспроизведении и других неисправностей.

### 3 Установите окантовку.

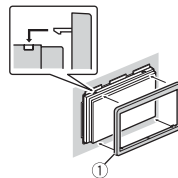

- 1 Окантовка

Если входящая в комплект установочная шахта не используется

- 1 Определите положение, при котором совпадают отверстия в кронштейне с отверстиями сбоку устройства.

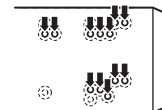

- 2 Затяните по бокам винты.

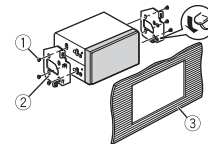

- 1 Саморез (5 мм x 9 мм, не прилагается к устройству)
- 2 Крепежный кронштейн
- 3 Приборная панель или консоль

**Извлечение устройства (установленного с помощью прилагаемой установочной шахты)**

- 1 Снимите окантовку.

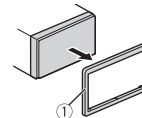

- 1 Окантовка
- При снятии передней панели облегчается доступ к окантовке.

- 2 Вставьте прилагаемые ключи извлечения по обеим сторонам устройства до щелчка.

- 3 Потяните устройство из приборной панели.

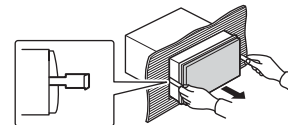

## Установка микрофона

Микрофон необходимо устанавливать непосредственно напротив водителя на

соответствующем расстоянии для правильного фиксирования голоса.

### ▲ ВНИМАНИЕ

Запутывание провода микрофона вокруг рулевой колонки или рычага переключения передач может привести к возникновению чрезвычайно опасной ситуации. Устанавливайте микрофон таким образом, чтобы он не мешал управлять автомобилем. Рекомендуется использовать зажимы (приобретаются отдельно) для фиксации провода.

### ПРИМЕЧАНИЕ

В некоторых моделях автомобилей длина кабеля микрофона может оказаться недостаточной для установки микрофона на солнцезащитный козырек. В этом случае установите микрофон на рулевую стойку.

## Установка на солнцезащитный козырек

1 Вставьте провод микрофона в желоб.

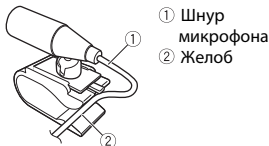

2 Установите зажим микрофона на солнцезащитный козырек. При опускании солнцезащитного козырька распознавание голоса ухудшается.

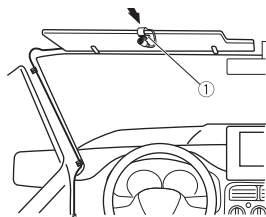

## Установка на рулевую колонку

1 Передвиньте основу микрофона, чтобы отсоединить его от зажима для микрофона.

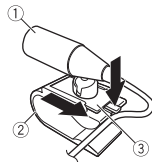

2 Установите микрофон на заднюю часть рулевой колонки.

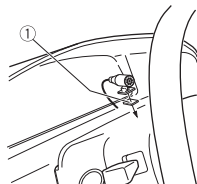

# Дополнительная информация

## Устранение неисправностей

**Дисплей автоматически возвращается в исходный режим.**

→ В течение 30 секунд не было выполнено никаких операций.  
– Выполните операцию.

**Диапазон повторного воспроизведения самопроизвольно изменяется.**

→ В зависимости от выбранного диапазона повторного воспроизведения он может изменяться при выборе другой папки или дорожки, а также при перемотке вперед/назад.  
– Выберите диапазон повторного воспроизведения еще раз.

**Вложенная папка не воспроизводится.**

→ Вложенные папки не воспроизводятся, если выбран диапазон [FLD] (повторное воспроизведение папки).  
– Выберите другой диапазон повторного воспроизведения.

**Имеются помехи звука.**

→ Используется устройство, например, сотовый телефон, которое может вызывать шумовые помехи.  
– Уберите приборы, вызывающие помехи, от этого устройства.

**Не воспроизводится звук с устройства Bluetooth, используемого в качестве источника сигнала.**

→ Подключенный через Bluetooth телефон занят звонком.

– Воспроизведение звука возобновится после завершения звонка.

→ Подключенный через Bluetooth телефон в данный момент используется.

– Не используйте в это время телефон.

→ С помощью подключенного через Bluetooth телефона был произведен и сразу сброшен звонок. В результате этого соединения между устройством и мобильным телефоном было завершено неправильно.

– Восстановите соединение между устройством Bluetooth и мобильным телефоном.

## Сообщения об ошибках

### Общие

#### AMP ERROR

→ Устройство не работает или неправильно подсоединен динамик.  
→ Сработала цепь защиты.  
– Проверьте, подключен ли динамик.  
– Поверните ключ зажигания в положение OFF и верните в положение ON. Если сообщение не исчезает, свяжитесь с дилерским центром или авторизованным сервисным пунктом Pioneer.

#### NO XXXX (NO TITLE, например)

→ Нет встроенной текстовой информации.  
– Переключите дисплей или воспроизведите другую дорожку/файл.

## Тюнер DAB

### ANTENNA ERROR

- Антенна подключена неверно.
- Проверьте подключение антенны.
- Поверните ключ зажигания в положение OFF и верните в положение ON. Если сообщение не исчезает, свяжитесь с дилерским центром или авторизованным сервисным пунктом Pioneer.

## Проигрыватель компакт-дисков

### ERROR-07, 11, 12, 17, 30

- Диск загрязнен.
- Очистите диск.
- Диск поцарапан.
- Замените диск.

### ERROR-07, 10, 11, 12, 15, 17, 30, A0

- Электрическая или механическая неисправность.
- Установите ключ зажигания в положение OFF, а затем – в положение ON а затем переключитесь обратно на проигрыватель компакт-дисков.

### ERROR-15

- Вставлен пустой диск.
- Замените диск.

### ERROR-23

- Формат диска не поддерживается.
- Замените диск.

### FORMAT READ

- Иногда происходит задержка между началом воспроизведения и появлением звука.
- Звук появится после того как с дисплея исчезнет сообщение.

### NO AUDIO

- На диске отсутствуют файлы, которые можно воспроизвести.

- Замените диск.

### SKIPPED

- Диск содержит файлы, защищенные технологией DRM.
- Защищенные файлы пропускаются.

### PROTECT

- Все файлы на диске защищены технологией DRM.
- Замените диск.

## USB-устройство/iPod

### FORMAT READ

- Иногда происходит задержка между началом воспроизведения и появлением звука.
- Звук появится после того как с дисплея исчезнет сообщение.

### NO AUDIO

- Композиции отсутствуют.
- Перенесите аудиофайлы на запоминающее устройство USB и подключите его.
- На подключенном устройстве USB включена защита.
- Следуйте инструкциям устройства USB для снятия защиты.

### SKIPPED

- Подключенное устройство USB содержит файлы, защищенные технологией DRM.
- Защищенные файлы пропускаются.

### PROTECT

- Все файлы на подключенном устройстве USB защищены по технологии DRM.
- Замените устройство USB.

### N/A USB

- Подключенное устройство USB не поддерживается данным устройством.

- Отключите устройство и замените его совместимым устройством USB.

### HUB ERROR

- Устройство USB, подключенное с помощью концентратора USB, не поддерживается данным устройством.
- Подключите устройство USB непосредственно к данному устройству с помощью кабеля USB.

### CHECK USB

- Короткое замыкание на разъеме USB или кабеле USB.
- Убедитесь, что разъем USB или кабель USB не заземлен и не поврежден.
- Подключенное запоминающее устройство USB потребляет больше максимально допустимой силы тока.
- Отсоедините запоминающее устройство USB и не используйте его.
- Установите ключ зажигания в положение OFF, затем – в положение ACC или ON. Подключайте только совместимые запоминающие устройства USB.
- iPod работает, но не подзаряжается.
- Убедитесь в отсутствии короткого замыкания в кабеле iPod (например, что кабель не зажат между металлическими предметами).
- После проверки кабеля установите ключ зажигания в положение OFF, а затем – в положение ON, либо отключите и заново подключите iPod.

### ERROR-19

- Сбой связи.
- Выполните следующие операции, затем снова выберите USB в качестве источника.
- Поверните ключ зажигания в положение OFF и верните в положение ON.

- Отключите устройство USB.
- Выполните переключение на другой источник.

- Сбой iPod.
- Отключите кабель от iPod. При отображении главного меню iPod переподключите iPod и выполните сброс настроек.

### ERROR-23

- Устройство USB отформатировано неверно.
- Отформатируйте устройство USB в FAT12, FAT16 или FAT32.

### ERROR-16

- Устаревшая версия прошивки iPod.
- Обновите версию iPod.
- Сбой iPod.
- Отключите кабель от iPod. При отображении главного меню iPod переподключите iPod и выполните сброс настроек.

### STOP

- В текущем списке отсутствуют композиции.
- Выберите список, содержащий музыкальные композиции.

### NOT FOUND

- Композиций не найдено.
- Загрузите композиции на iPod.

### NO BT DEVICE GO TO BT MENU TO REGISTER

- Устройство Bluetooth не найдено.
- Подключите устройство и iPod с помощью Bluetooth (стр. 9).

### CONN. FAILED PRESS BAND KEY TO RETRY

- Сбой подключения Bluetooth с iPod.
- Нажмите **BAND**/ , чтобы снова выполнить соединение.

#### DISCONNECTED PRESS BAND KEY TO RETRY

→ Сбой подключения Bluetooth с iPod.  
– Нажмите **BAND/↵**, чтобы снова выполнить соединение.

#### Bluetooth-устройство

#### ERROR-10

→ Сбой питания модуля Bluetooth данного устройства.  
– Установите ключ зажигания в положение OFF, затем – в положение ACC или ON.

#### Приложения

#### NO BT DEVICE GO TO BT MENU TO REGISTER

→ Устройство Bluetooth не найдено.  
– Подключите основное и подключаемое устройство по Bluetooth (стр. 9).

#### CONN. FAILED PRESS BAND KEY TO RETRY

→ Сбой подключения Bluetooth.  
– Нажмите **BAND/↵**, чтобы снова выполнить соединение.

#### DISCONNECTED PRESS BAND KEY TO RETRY

→ Сбой подключения Bluetooth.  
– Нажмите **BAND/↵**, чтобы снова выполнить соединение.

#### CHECK APP

→ Сбой подключения к приложению.  
– Следуйте инструкциям на экране.

#### START UP APP

→ Приложение еще не запущено.  
– Используйте мобильное устройство для запуска приложения.

#### Spotify

#### NO BT DEVICE GO TO BT MENU TO REGISTER

→ Устройство Bluetooth не найдено.  
– Подключите основное и подключаемое устройство по Bluetooth (стр. 9).

#### CONN. FAILED PRESS BAND KEY TO RETRY

→ Сбой подключения Bluetooth.  
– Нажмите **BAND/↵**, чтобы снова выполнить соединение.

#### CHECK APP PRESS BAND KEY TO RETRY

→ Сбой подключения к приложению Spotify.  
– Нажмите **BAND/↵**, чтобы снова выполнить соединение.

#### DISCONNECTED PRESS BAND KEY TO RETRY

→ Потеря подключения Bluetooth.  
– Нажмите **BAND/↵**, чтобы снова выполнить соединение.

#### CHECK APP

→ Сбой подключения к приложению Spotify.  
– Следуйте инструкциям на экране.

### Рекомендации по обращению с изделием

#### Диски и проигрыватель

• Используйте только диски, имеющие один из следующих логотипов.



- Используйте 12-см диски.
- Используйте только обычные круглые диски.

• Следующие типы дисков нельзя использовать на данном устройстве:

- Диски формата DualDisc
- 8-см диски: попытки использовать такие диски с помощью адаптера могут привести к неисправности устройства.
- Диски необычных форм
- Диски других форматов, кроме CD
- Поврежденные диски, в т.ч. с трещинами, с отколотыми краями или деформированные
- Диски CD-R/RW, запись на которых не была завершена
- Не пишите и не используйте химические вещества на поверхности дисков.
- Для очистки компакт-диска протрите диск мягкой тканью от центра к краю.
- Конденсация может временно ухудшить работу проигрывателя. Оставьте его для адаптации к более высокой температуре примерно на час. Также удалите влагу с дисков с помощью мягкой ткани.
- При использовании дисков, на поверхность которых могут наноситься этикетки, изучите инструкции и предупреждения для этих дисков. Установка и извлечение некоторых дисков могут быть невозможны. Использование таких дисков может привести к повреждению оборудования.
- Не приклеивайте на диски этикетки и другие материалы.
  - Это может деформировать диски, в результате чего их воспроизведение будет невозможным.
  - Этикетки могут отклеиться во время воспроизведения и затруднить извлечение дисков, а также повредить оборудование.

#### Запоминающее устройство USB

- Подключение через USB-концентратор не поддерживается.
- Не подключайте другие устройства, кроме запоминающих устройств USB. Не допускайте падения устройства USB на пол, где оно может застрять под педалью газа или тормоза.
- В зависимости от типа запоминающего устройства USB могут возникнуть следующие проблемы.
  - Управление функциями может отличаться.
  - Запоминающее устройство может не распознаваться.
  - Файлы могут не воспроизводиться корректно.
  - Устройство может создавать шумовые помехи во время прослушивания радио.

#### iPod

- Не оставляйте iPod в местах с высокой температурой воздуха.
- При движении автомобиля надежно закрепите iPod. Не допускайте падения устройства iPod на пол, где оно может застрять под педалью газа или тормоза.
- Настройки iPod, такие как эквалайзер и повторное воспроизведение, изменяются автоматически при подключении iPod к устройству. После отключения iPod настройки будут возвращены к исходным.
- Текст несовместимого формата, сохраненный на iPod, не будет отображаться устройством.



## Поддержка сжатых аудиофайлов

- В качестве названия файла или папки могут отображаться только первые 32 символа (включая расширение).
- Это устройство может работать некорректно в зависимости от приложений, использованных для кодирования WMA.
- При начале воспроизведения аудиофайлов, содержащих изображения, и файлов с запоминающего устройства USB, содержащего разветвленные иерархии папок, может происходить небольшая задержка.
- Русский текст для отображения на данном устройстве должен быть зашифрован в одном из следующих форматов:
  - Unicode (UTF-8, UTF-16)
  - Другой формат, отличный от Unicode, который используется в среде Windows и настроен на русский язык.

### ⚠ ВНИМАНИЕ

- Pioneer не гарантирует совместимость со всеми устройствами USB и не несет ответственности за любую потерю данных на медиапроигрывателях, смартфонах и других устройствах при использовании этого изделия.
- Не оставляйте диски или запоминающее устройство USB в местах с высокой температурой воздуха.

## Файлы WMA

Расширение	.wma
Скорость передачи данных	от 48 Кбит/с до 320 Кбит/с (CBR), от 48 Кбит/с до 384 Кбит/с (VBR)

Частота дискретизации	32 кГц, 44,1 кГц, 48 кГц
Windows Media™ Audio Professional, Lossless, Voice/DRM Stream/Stream с поддержкой видео	Не поддерживается

## Файлы MP3

Расширение	.mp3
Скорость передачи данных	от 8 Кбит/с до 320 Кбит/с (CBR), VBR
Частота дискретизации	от 8 кГц до 48 кГц (32 кГц, 44,1 кГц, 48 кГц пиковая)
Совместимая версия тегов ID3	1.0, 1.1, 2.2, 2.3, 2.4 (Версия тегов ID3 2.x имеет приоритет перед версией 1.x.)
Список воспроизведения M3u	Не поддерживается
MP3i (интерактивный MP3), mp3 PRO	Не поддерживается

## Файлы WAV

- Файлы формата WAV невозможно подключить через MTP.

Расширение	.wav
Разрядность квантования	8 и 16 (LPCM), 4 (MSADPCM)
Частота дискретизации	от 16 кГц до 48 кГц (LPCM), 22,05 кГц и 44,1 кГц (MS ADPCM)

## Файлы AAC

Совместимый формат	AAC зашифровано iTunes
Расширение	.m4a
Частота дискретизации	от 11,025 кГц до 48 кГц
Скорость передачи	от 16 Кбит/с до 320 Кбит/с, VBR

Apple Lossless	Не поддерживается
AAC, приобретенный в iTunes Store (расширение .m4p)	Не поддерживается

## Файлы FLAC

- Файлы формата FLAC невозможно подключить через MTP.
- Файлы FLAC могут не воспроизводиться в зависимости от кодировщика.

Расширение	.flac
Частота дискретизации	8/11,025/12/16/22,05/24/32/44,1/48/96 кГц
Скорость квантования	16/24 бита
Режим каналов	1/2 кн

## Диск

- Независимо от продолжительности паузы между композициями в исходной записи, при воспроизведении дисков со сжатыми аудиофайлами между композициями будут короткие паузы.

Допустимая иерархия папок	До восьми уровней (реальная иерархия папок составляет менее двух уровней)
Количество воспроизводимых папок	Не более 99
Количество воспроизводимых файлов	Не более 999
Файловая система	ISO 9660 уровень 1 и 2, Romeo, Joliet
Воспроизведение нескольких сессий	Поддерживается
Пакетный формат записи	Не поддерживается

## USB-устройство

- При начале воспроизведения аудиофайлов на запоминающем устройстве USB, содержащем разветвленные иерархии папок, может возникнуть небольшая задержка.

Допустимая иерархия папок	До восьми уровней (реальная иерархия папок составляет менее двух уровней)
Количество воспроизводимых папок	Не более 1 500
Количество воспроизводимых файлов	До 15 000
Воспроизведение файлов, защищенных авторским правом	Не поддерживается
Устройство USB с несколькими разделами	Для воспроизведения доступен только первый раздел.

## Поддержка iPod

Данное устройство поддерживает только перечисленные ниже модели iPod. Совместимые версии ПО для iPod также указаны ниже. Более старые версии могут не поддерживаться.

Сделано для

- iPod touch (с 1 по 6 поколение)
- iPod classic
- iPod с видео
- iPod nano (с 1 по 7 поколение)
- iPhone 6s
- iPhone 6s Plus
- iPhone 6
- iPhone 6 Plus
- iPhone 5s
- iPhone 5c
- iPhone 5
- iPhone 4s
- iPhone 4

- iPhone 3GS
- iPhone 3G
- iPhone

- Доступные функции могут отличаться в зависимости от поколения и/или версии программного обеспечения iPod.
- Пользователям iPod с разъемом Lightning потребуется кабель Lightning - USB (входит в комплект поставки iPod).
- Пользователям iPod с интерфейсом Dock Connector потребуется кабель CD-IU51. Подробную информацию можно получить по месту покупки.
- О совместимости файлов/форматов см. в руководствах к iPod.
- Аудиокнижки, подкасты: поддерживаются

### ▲ ВНИМАНИЕ

Компания Pioneer не несет ответственности за потерю данных на iPod, даже если эти данные будут потеряны во время использования данного устройства.

### Последовательность воспроизведения аудиофайлов

Пользователь не может назначать номера папок и устанавливать последовательность воспроизведения с помощью данного устройства. Последовательность аудиофайлов зависит от подключаемого устройства. Обратите внимание, что скрытые файлы на устройстве USB воспроизвести невозможно.

### Пример иерархии

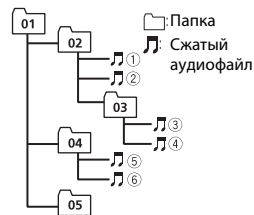

Level 1 Level 2 Level 3 Level 4  
от 01 до 05: Номер папки  
① до ⑥: Последовательность воспроизведения

### Таблица символов для русского языка

D: C	D: C	D: C
А: А	Б: Б	В: В
Г: Г	Д: Д	Е: Е, Ё
Ж: Ж	З: З	И: И, Й
К: К	Л: Л	М: М
Н: Н	О: О	П: П
Р: Р	С: С	Т: Т
У: У	Ф: Ф	Х: Х
Ц: Ц	Ч: Ч	Ш: Ш, Щ
Ъ: Ъ	Ы: Ы	Ь: Ъ
Э: Э	Ю: Ю	Я: Я

**D:** Дисплей **C:** Буква

### Авторское право и товарные знаки

#### Bluetooth

Bluetooth® (слово и логотипы) является зарегистрированным товарным знаком и принадлежит компании Bluetooth SIG, Inc.; использование PIONEER CORPORATION этих товарных знаков разрешено соответствующей лицензией. Прочие товарные знаки и торговые наименования принадлежат соответствующим владельцам.

#### iTunes

Apple и iTunes являются торговыми знаками компании Apple Inc., зарегистрированными в США и других странах.

#### WMA

Windows Media – это зарегистрированная торговая марка или торговая марка Microsoft Corporation в США и/или других странах. В данном издании используются технологии, принадлежащие корпорации Microsoft, которые не разрешается использовать или распространять без лицензии от Microsoft Licensing, Inc.

#### FLAC

© 2000-2009 Josh Coalson

© 2011-2014 Xiph.Org Foundation

Распространение и использование в виде исходных кодов или бинарных файлов, с модификациями или без, разрешается при соблюдении следующих условий:

- В распространяемом исходном коде должно быть сохранено уведомление об авторском праве, настоящий список условий и условия об ограничении ответственности.
- При распространении бинарных файлов обязательно воспроизведение вышеупомянутого уведомления об авторском праве, настоящего списка

условий и приведенных ниже условий об ограничении ответственности в документации и/или других сопроводительных материалах.

- Наименование Xiph.org Foundation и имена участников не должны использоваться для поддержки или продвижения товаров, созданных с применением данного программного обеспечения, без предварительного письменного разрешения правообладателя.

ДАННОЕ ПО ПРЕДОСТАВЛЯЕТСЯ ПРАВООБЛАДАТЕЛЯМИ И СОВАТОРАМИ "КАК ЕСТЬ" И НЕ ПРЕДОСТАВЛЯЕТ НИКАКИХ ЯВНЫХ ИЛИ ПОДРАЗУМЕВАЕМЫХ ГАРАНТИЙ ПРИГОДНОСТИ ДЛЯ ПРОДАЖИ ИЛИ КОНКРЕТНОГО ИСПОЛЬЗОВАНИЯ. НИ ПРИ КАКИХ ОБСТОЯТЕЛЬСТВАХ УПРАВЛЯЮЩИЕ И СОВАТОРЫ НЕ НЕСУТ ОТВЕТСТВЕННОСТИ ЗА ПРЯМЫЕ, КОСВЕННЫЕ, СЛУЧАЙНЫЕ, ШТРАФНЫЕ ИЛИ ПОСЛЕДУЮЩИЕ УБЫТКИ (ВКЛЮЧАЯ, НО НЕ ОГРАНИЧИВАЯСЯ ЗАТРАТАМИ НА ПРИОБРЕТЕНИЕ ЗАМЕНЯЮЩИХ ТОВАРОВ И УСЛУГ, УТРАТОЙ ВОЗМОЖНОСТИ ИСПОЛЬЗОВАНИЯ, ПОТЕРЕЙ ДАННЫХ, УПУЩЕННОЙ ВЫГОДЫ И ЛЮБЫМИ УБЫТКАМИ В РЕЗУЛЬТАТЕ ПРИОСТАНОВКИ ДЕЯТЕЛЬНОСТИ), ВОЗНИКАЮЩИЕ НА ОСНОВЕ СОГЛАШЕНИЯ, НЕСЕНИЯ ОТВЕТСТВЕННОСТИ ИЛИ НАРУШЕНИЯ ОБЯЗАТЕЛЬСТВ (ВКЛЮЧАЯ НЕБРЕЖНОСТЬ) ПРИ ИСПОЛЬЗОВАНИИ ДАННОГО ПРОГРАММНОГО ОБЕСПЕЧЕНИЯ, ДАЖЕ ЕСЛИ КОМПАНИЯ БЫЛА ПРЕДУПРЕЖДЕНА О ВОЗМОЖНОСТИ ТАКОГО УЩЕРБА.

#### iPod & iPhone

iPhone, iPod, iPod classic, iPod nano и iPod touch являются товарными знаками компании Apple Inc., зарегистрированными в США и других странах.

Lightning является торговым знаком компании Apple Inc. "Made for iPod" и "Made for iPhone" означает, что электронный прибор был разработан с целью подключения определено к iPod или iPhone соответственно, и имеется сертификация разработчика о соответствии с техническими характеристиками Apple. Apple не несет ответственности за работу данного устройства или его соответствие со стандартами по технике безопасности или регулятивными нормами. Пожалуйста, обратите внимание, что использование данного прибора с iPod или iPhone может отрицательно сказываться на качестве беспроводной связи.

#### Android & Google Play

Android, Google Play и логотип Google Play являются товарными знаками Google Inc.

#### MIXTRAX

MIXTRAX является торговой маркой PIONEER CORPORATION.

#### Spotify®

SPOTIFY и логотип Spotify являются зарегистрированными торговыми марками Spotify AB. Для получения списка совместимых мобильных устройств и сведений о премиум-подписке, если применимо, см. <https://www.spotify.com>.

#### T-Kernel 2.0

Данный продукт использует код источника T-Kernel 2.0 по лицензии T-License 2.0, предоставленной форумом T-Engine ([www.tron.org](http://www.tron.org)).

#### MP3

(C) 1998-2009 PacketVideo

Лицензировано по лицензии Apache, версия 2.0 ("Лицензия"); запрещено

использовать данный файл, если он не соответствует условиям Лицензии. Копию лицензии можно получить по адресу

<http://www.apache.org/licenses/LICENSE-2.0>

Кроме случаев, предусмотренных законом или письменным разрешением, программное обеспечение предоставляется по Лицензии "КАК ЕСТЬ" БЕЗ КАКИХ-ЛИБО ГАРАНТИЙ СОСТОЯНИЯ ЛЮБОГО РОДА, явных или подразумеваемых. См. Лицензию для получения конкретных разрешений в отношении языков и ограничений в рамках данной Лицензии.

#### Серийный номер

На этом рисунке показана информация о месяце и годе изготовления устройства.

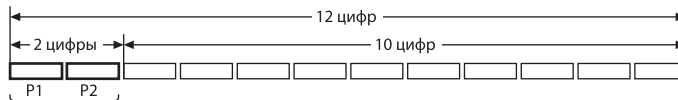

Дата изготовления оборудования

P1 - Год изготовления

Год	2001	2002	2003	2004	2005	2006	2007	2008	2009	2010
Символ	A	B	C	D	E	F	G	H	I	J

Год	2011	2012	2013	2014	2015	2016	2017	2018	2019	2020
Символ	K	L	M	N	O	P	Q	R	S	T

P2 - Месяц изготовления

Месяц	1	2	3	4	5	6	7	8	9	10	11	12
Символ	A	B	C	D	E	F	G	H	I	J	K	L

## Технические характеристики

Масса: 1,3 кг

### Аудио

Максимальная выходная мощность:

- 50 Вт × 4 канала/4 Ω (без сабвуфера)
- 50 Вт × 2 канала/4 Ω + 70 Вт × 1 канал/2 Ω (для сабвуфера)

Номинальная выходная мощность:

- 22 Вт × 4 (от 50 Гц до 15 000 Гц, суммарное значение коэффициента нелинейных искажений 5%, нагрузка 4 Ω для обоих каналов)

Спротивление нагрузки: 4 Ω (допустимо - от 4 Ω до 8 Ω (2 Ω на 1 кн))

Спротивление нагрузки: 2,0 В Эквалайзер (13-полосный графический эквалайзер):

### Общие

Источник питания: 14,4 В пост. тока (допустимый диапазон от 10,8 В до 15,1 В)

Система заземления: Заземление отрицательного полюса

Максимальный потребляемый ток: 10,0 А

Размеры (Ш × В × Г):

DIN

Шасси: 178 мм × 100 мм × 165 мм  
Передняя панель: 188 мм × 118 мм × 15 мм

D

Шасси: 178 мм × 100 мм × 165 мм  
Передняя панель: 170 мм × 96 мм × 16 мм

Частота: 50 Гц/80 Гц/125 Гц/200 Гц/  
315 Гц/500 Гц/800 Гц/1,25 кГц/2 кГц/  
3,15 кГц/5 кГц/8 кГц/12,5 кГц

Усиление: ±12 дБ (с шагом 2 дБ)

Фильтр верхних частот (стандартный режим):

Частота: 50 Гц/63 Гц/80 Гц/100 Гц/  
125 Гц/160 Гц/200 Гц

Крутизна: -6 дБ/окт, -12 дБ/окт, -18 дБ/окт, -24 дБ/окт, ВыКЛ

Сабвуфер/фильтр низких частот

(стандартный режим):

Частота: 50 Гц/63 Гц/80 Гц/100 Гц/  
125 Гц/160 Гц/200 Гц

Крутизна: -6 дБ/окт, -12 дБ/окт, -18 дБ/окт, -24 дБ/окт, ВыКЛ

Усиление: от +10 дБ до -24 дБ (шаг 1 дБ)

Фаза: Нормальная/Обратная

Уровень динамика (стандартный режим):

от +10 дБ до -24 дБ (шаг 1 дБ)

Выравнивание времени (стандартный режим):

от 0 см до 350 см (2,5 см/шаг)

Усиление низких частот (стандартный режим):

Усиление: от +12 дБ до 0 дБ

Фильтр верхних частот (HIGH) (сетевой режим):

Частота: 1,25 кГц/1,6 кГц/2 кГц/2,5 кГц/3,15 кГц/4 кГц/5 кГц/6,3 кГц/8 кГц/10 кГц/12,5 кГц

Крутизна: -6 дБ/окт, -12 дБ/окт, -18 дБ/окт, -24 дБ/окт

Фильтр верхних частот (MID) (сетевой режим):

Частота: 25 Гц/31,5 Гц/40 Гц/50 Гц/63 Гц/80 Гц/100 Гц/125 Гц/160 Гц/200 Гц/250 Гц

Крутизна: -6 дБ/окт, -12 дБ/окт, -18 дБ/окт, -24 дБ/окт, ВыКЛ

Фильтр низких частот (MID) (сетевой режим):

Частота: 1,25 кГц/1,6 кГц/2 кГц/2,5 кГц/3,15 кГц/4 кГц/5 кГц/6,3 кГц/8 кГц/10 кГц/12,5 кГц

Крутизна: -6 дБ/окт, -12 дБ/окт, -18 дБ/окт, -24 дБ/окт, ВыКЛ

Сабвуфер (сетевой режим):

Частота: 25 Гц/31,5 Гц/40 Гц/50 Гц/63 Гц/80 Гц/100 Гц/125 Гц/160 Гц/200 Гц/250 Гц

Крутизна: -12 дБ/окт, -18 дБ/окт, -24 дБ/окт, -30 дБ/окт, -36 дБ/окт, ВыКЛ

Усиление: от +10 дБ до -24 дБ (шаг 1 дБ)

Фаза: Нормальная/Обратная

Уровень динамика (сетевой режим):

от +10 дБ до -24 дБ (шаг 1 дБ)

Выравнивание времени (сетевой режим):

от 0 см до 350 см (2,5 см/шаг)

Усиление низких частот (сетевой режим):

Усиление: от +12 дБ до 0 дБ

## Проигрыватель компакт-дисков

Система: Аудиосистема с компакт-диском

Используемые диски: Компакт-диск

Отношение сигнал/шум: 94 дБ (1 кГц) (сеть IEC-A)

Число каналов: 2 (стерео)

Формат декодирования файлов MP3: MPEG-1 и 2 Audio Layer 3

Формат декодирования файлов WMA: версия 7, 7.1, 8, 9, 10, 11 (2 кн аудио) (Проигрыватель Windows Media)

Формат декодирования файлов AAC: MPEG-4 AAC (только в кодировке iTunes) (Версия 10.6 и более ранняя)

Формат сигнала WAV: Linear PCM и MS ADPCM (без компрессии)

Формат сигнала WAV: Linear PCM и MS ADPCM (без компрессии)

## USB

Стандартная спецификация USB: USB 2.0 полноскоростной

Максимальная сила тока: 1 А

Протокол USB:

MSC (Mass Storage Class)

MTP (Media Transfer Protocol)

AOA (Android Open Accessory) 2.0

Файловая система: FAT12, FAT16, FAT32

Формат декодирования файлов MP3: MPEG-1 и 2 Audio Layer 3

Формат декодирования файлов WMA: версия 7, 7.1, 8, 9, 10, 11 (2 кн аудио) (Проигрыватель Windows Media)

Формат декодирования файлов AAC: MPEG-4 AAC (только в кодировке iTunes) (Версия 10.6 и более ранняя)

Формат декодирования FLAC: v1.3.0 (Free Lossless Audio Codec)

Формат сигнала WAV: Linear PCM и MS ADPCM (без компрессии)

## Тюнер FM

Диапазон частот: от 87,5 МГц до 108,0 МГц

Полезная чувствительность: 11 дБф (1,0 мкВ/75 Ω, моно, отношение сигнал/шум: 30 дБ)

Отношение сигнал/шум: 72 дБ (сеть IEC-A)

## Тюнер MW

Диапазон частот: от 531 кГц до 1 602 кГц

Полезная чувствительность: 25 мкВ (отношение сигнал/шум: 20 дБ)

Отношение сигнал/шум: 62 дБ (сеть IEC-A)

## Тюнер LW

Диапазон частот: от 153 кГц до 281 кГц

Полезная чувствительность: 28 мкВ (отношение сигнал/шум: 20 дБ)

Отношение сигнал/шум: 62 дБ (сеть IEC-A)

## Тюнер DAB

Диапазон частот (Полоса III): от 174,928 МГц до 239,200 МГц (от 5 А до 13 F)

Диапазон частот (Полоса L): от 1 452,960 МГц до 1 490,624 МГц (от LA до LW)

Полезная чувствительность (Полоса III): -100 дБм

Полезная чувствительность (Полоса L): -100 дБм

Соотношение сигнал-шум: 85 дБ

## Bluetooth

Версия: Bluetooth 3.0 certified

Выходная мощность: +4 дБм макс. (Класс мощности 2)

Диапазон частоты: от 2 400 МГц до 2 483,5 МГц

Профили Bluetooth:

GAP (Generic Access Profile)

SDAP (Service Discovery Application Profile)

HFP (Hands Free Profile) 1.6

PBAP (Phone Book Access Profile)

A2DP (Advanced Audio Distribution Profile)

AVRCP (Audio/Video Remote Control Profile) 1.5

SPP (Serial Port Profile) 1.1

### Примечание:

В соответствии со статьей 5 закона Российской Федерации «О защите прав потребителей» и постановлением правительства Российской Федерации № 720 от 16.06.97 компания Pioneer Europe NV оговаривает следующий срок службы изделий, официально поставляемых на российский рынок.

Автомобильная электроника: 6 лет  
Прочие изделия (наушники, микрофоны и т.п.): 5 лет

### ПРИМЕЧАНИЯ

- Характеристики и конструкция могут быть изменены без предварительного уведомления.
- Данное устройство произведено в Таиланде.







<http://www.pioneer-car.eu>

Visit [www.pioneer-car.co.uk](http://www.pioneer-car.co.uk) (or [www.pioneer-car.eu](http://www.pioneer-car.eu)) to register your product.

Visitez [www.pioneer-car.fr](http://www.pioneer-car.fr) (ou [www.pioneer-car.eu](http://www.pioneer-car.eu)) pour enregistrer votre appareil.

Si prega di visitare il sito [www.pioneer-car.it](http://www.pioneer-car.it) (o [www.pioneer-car.eu](http://www.pioneer-car.eu)) per registrare il prodotto.

Visite [www.pioneer-car.es](http://www.pioneer-car.es) (o [www.pioneer-car.eu](http://www.pioneer-car.eu)) para registrar su producto.

Zum Registrieren Ihres Produktes besuchen Sie bitte [www.pioneer-car.de](http://www.pioneer-car.de) (oder [www.pioneer-car.eu](http://www.pioneer-car.eu)).

Bezoek [www.pioneer-car.nl](http://www.pioneer-car.nl) (of [www.pioneer-car.eu](http://www.pioneer-car.eu)) om uw product te registreren.

Посетите [www.pioneer-rus.ru](http://www.pioneer-rus.ru) (или [www.pioneer-car.eu](http://www.pioneer-car.eu)) для регистрации приобретенного Вами изделия.

## Pioneer CarStereo-Pass

Bitte bei Kauf sofort ausfüllen.

Please fill out immediately after purchase.

Engravierte 14-stellige Serien-Nummer:

Engraved 14-digit serial number:

P	I													
---	---	--	--	--	--	--	--	--	--	--	--	--	--	--

Kaufdatum:

Date of purchase:

--	--	--	--	--	--

Händler-Stempel

Dealer's stamp

Le Pioneer CarStereo-Pass est utilisable seulement en Allemagne.

## PIONEER CORPORATION

28-8, Honkomagome 2-chome, Bunkyo-ku,  
Tokyo 113-0021, Japan

## Корпорация Пайонир

28-8, Хонкомагомэ 2-чоме, Бункё-ку,  
Токио 113-0021, Япония

## Импортер ООО "ПИОНЕР РУС"

105064, Россия, г. Москва, Нижний Сусальный переулок,  
дом 5, строение 19  
Тел.: +7(495) 956-89-01

## PIONEER EUROPE NV

Haven 1087, Keetberglaan 1, B-9120 Melsele, Belgium/Belgique  
TEL: (0) 3/570.05.11

## PIONEER ELECTRONICS (USA) INC.

P.O. Box 1540, Long Beach, California 90801-1540, U.S.A.  
TEL: (800) 421-1404

## PIONEER ELECTRONICS OF CANADA, INC.

340 Ferrier Street, Unit 2, Markham, Ontario L3R 2Z5, Canada  
TEL: 1-877-283-5901  
TEL: 905-479-4411

## PIONEER ELECTRONICS ASIACENTRE PTE. LTD.

2 Jalan Kilang Barat, #07-01, Singapore 159346  
TEL: 65-6378-7888

## PIONEER ELECTRONICS AUSTRALIA PTY. LTD.

5 Arco Lane, Heatherton, Victoria, 3202 Australia  
TEL: (03) 9586-6300

## PIONEER ELECTRONICS DE MÉXICO S.A. DE C.V.

Blvd. Manuel Ávila Camacho 138, 10 piso  
Col.Lomas de Chapultepec, México, D.F. 11000  
Tel: 52-55-9178-4270, Fax: 52-55-5202-3714

## 先鋒股份有限公司

台北市內湖區瑞光路407號8樓  
電話：886-(0) 2-2657-3588

## 先鋒電子(香港)有限公司

香港九龍長沙灣道909號5樓  
電話：852-2848-6488

© 2016 PIONEER CORPORATION. All rights reserved.

© 2016 PIONEER CORPORATION. Tous droits de reproduction et de traduction réservés.

© PIONEER CORPORATION, 2016. Все права защищены.

<QRD3386-A> EW