

Retournez votre carte d'enregistrement de produit ou enregistrez-vous en ligne à www.philips.com/usasupport le plus tôt possible pour profiter pleinement de votre achat.

L'enregistrement de votre modèle auprès de PHILIPS confirme votre éligibilité à tous les bénéfices mentionnés ci-dessous. Remplissez et retournez votre carte d'enregistrement de produit le plus tôt possible ou enregistrez-vous en ligne à www.philips.com/usasupport pour assurer :

*** Preuve d'achat**

Retournez la carte d'enregistrement ci-incluse afin de garantir que la date d'achat de votre produit sera classée dans nos dossiers et éviter ainsi le besoin de remplir d'autres formulaires afin d'obtenir votre service de garantie.

*** Avis sur la sécurité des produits**

En enregistrant votre produit, vous serez avisé - directement par le fabricant - de toutes défauts compromettant la sécurité ou de tout retrait du produit du marché.

*** Bénéfices additionnels**

L'enregistrement de votre produit garantit que vous bénéficierez de tous les privilèges auxquels vous avez droit y compris des offres-rabais spéciales.

PHILIPS

Nous vous félicitons de votre achat et vous souhaitons la bienvenue dans la "famille!"

Cher propriétaire d'un produit PHILIPS :

Merci de votre confiance en PHILIPS. Vous avez choisi un produit de fabrication et de garantie supérieures parmi les meilleurs disponibles sur le marché. Et nous ferons tout en notre pouvoir pour que vous soyez pleinement satisfait de votre achat pour des années à venir.

En tant que membre de la "famille" PHILIPS, vous avez droit à une protection inégalée par l'une des garanties les plus complètes de l'industrie ainsi qu'à des réseaux de services sans pareil.

De plus, votre achat garantit que vous recevrez toutes les informations et offres spéciales auxquelles vous avez droit, ainsi qu'un accès facile à toute une gamme d'accessoires disponibles via notre réseau de téléachat.

Mais ce qui est encore plus important, vous pouvez compter sur notre engagement total quand il s'agit de votre entière satisfaction. C'est notre façon de vous souhaiter la bienvenue et de vous remercier de votre investissement dans un produit PHILIPS.

P.S. Pour bénéficier au maximum de votre produit PHILIPS, assurez-vous de remplir et de retourner votre carte d'enregistrement de produit le plus tôt possible ou enregistrez-vous en ligne à

www.philips.com/usasupport

Sachez reconnaître ces symboles de sécurité



Ce symbole "d'éclair" s'applique aux matériaux non isolés présents dans votre appareil et pouvant causer un choc électrique. Pour assurer la sécurité des membres de votre famille, veuillez ne pas enlever le couvercle de votre produit.

Les "points d'exclamation" ont pour but d'attirer votre attention sur des caractéristiques à propos desquelles vous devez lire soigneusement la documentation accompagnant l'appareil afin d'éviter tout problème d'exploitation ou d'entretien.

Avertissement : Afin de réduire les risques d'incendie ou de choc électrique, ne pas exposer cet appareil à la pluie ni à l'humidité et les objets remplis de liquide, comme des vases, ne doivent pas être placés sur le dessus de l'appareil.

CAUTION : To prevent electric shock, match wide blade of plug to wide slot, fully insert.

ATTENTION : Pour éviter les chocs électriques, introduire la lame la plus large de la fiche dans la borne correspondante de la prise et pousser à fond.

A l'usage du client

Entrez ci-dessous le numéro de série qui se trouve à l'arrière du boîtier du dispositif. Conservez ces informations pour référence ultérieure.

No. de modèle : _____

No. de série _____



PHILIPS

Visitez notre site sur le Web à <http://www.philips.com/usasupport>

CONSIGNES DE SÉCURITÉ IMPORTANTES

Veillez lire ces consignes avant de faire fonctionner cet appareil

1. Lire ces instructions.
2. Conserver ces instructions.
3. Obéir à tous les avertissements.
4. Suivre toutes les instructions.
5. Éviter d'utiliser cet appareil à proximité de l'eau.
6. Nettoyer à l'aide d'un linge sec seulement.
7. Ne pas boucher les orifices de ventilation. Effectuer l'installation selon les instructions du fabricant.
8. Ne pas installer l'appareil près d'une source de chaleur comme un radiateur, un registre de chaleur, une cuisinière ou tout autre appareil (y compris les amplificateurs) qui dégage de la chaleur.
9. Ne pas contourner la mesure de sécurité de la fiche polarisée ou de mise à la terre. Une fiche polarisée est dotée de deux lames dont l'une est plus large que l'autre. Une fiche avec mise à la terre est dotée de deux lames auxquelles s'ajoute une troisième broche de mise à la terre. La lame large, la troisième broche, est fournie pour votre sécurité. Si la fiche fournie ne rentre pas dans votre prise secteur, consultez un électricien qui changera votre prise murale obsolète.
10. Protéger le cordon d'alimentation pour éviter que l'on marche dessus ou qu'il soit plié en particulier au niveau de la fiche, des prises de courant de commodité et à l'endroit où il sort de l'appareil.
11. Utiliser uniquement des équipements/accessoires spécifiés par le fabricant.
12.  L'appareil ne doit être utilisé qu'avec le chariot, socle, trépied, support ou table spécifié par le fabricant ou vendu avec l'appareil. Un appareil utilisé en combinaison avec un chariot doit être déplacé avec soin afin d'éviter les risques de blessures occasionnées par le renversement de l'appareil.
13. Débrancher cet appareil durant les orages électriques ou lorsqu'il n'est pas utilisé pour une période de temps prolongée.
14. L'entretien ou la réparation de l'appareil doit être effectué par du personnel qualifié uniquement. Il faut faire réparer l'appareil dès que celui-ci est endommagé d'une façon quelconque, qu'il s'agisse du cordon ou de la fiche d'alimentation, si du liquide a été renversé ou des objets sont tombés dans l'appareil, s'il a été exposé à la pluie ou à une humidité excessive, s'il ne fonctionne pas normalement ou s'il a subi un choc.
15. Ce produit peut contenir du plomb ou du mercure. La mise au rebut de ces substances peut être réglementée par suite de considérations environnementales. Pour de plus amples informations concernant la mise au rebut ou le recyclage de l'appareil, contacter les autorités locales ou l'Electronic Industries Alliance : www.eiae.org.
16. **Domages nécessitant des réparations** - L'appareil doit être réparé par du personnel qualifié lorsque :
 - A. Le cordon ou la fiche d'alimentation est endommagé ; ou
 - B. Des objets sont tombés dans l'appareil ou du liquide a été renversé à l'intérieur ; ou
 - C. L'appareil a été exposé à la pluie ; ou
 - D. L'appareil semble ne pas fonctionner correctement ou présente un changement de performance marqué ; ou
 - E. L'appareil a subi un choc ou le boîtier est endommagé.
17. **Inclinaison/stabilité** - Tous les postes de télévision doivent répondre aux normes de sécurité internationales globales recommandées, relativement aux propriétés d'inclinaison et de stabilité du boîtier.
 - Il ne faut pas compromettre ces normes de construction en exerçant une force excessive sur la partie avant ou supérieure, susceptible d'entraîner le renversement de l'appareil.
 - De plus, ne pas mettre vos enfants ni vous-même en danger, en plaçant des appareils électroniques ou des jouets sur le dessus du poste. Ces objets pourraient tomber du téléviseur et entraîner des dommages ou des blessures.
18. **Montage mural ou montage au plafond** - Si l'appareil doit être monté au mur ou au plafond, l'installation doit être effectuée selon les recommandations du fabricant.
19. **Lignes électriques** - Une antenne extérieure doit être installée loin des lignes électriques.
20. **Mise à la terre d'une antenne extérieure** - Si une antenne extérieure est connectée au récepteur, s'assurer que le système d'antenne est mis à la terre de façon à fournir une protection contre les surcharges de courant et les charges statiques accumulées. L'article 810 du Code national de l'électricité, ANSI/NFPA No. 70-1984, offre des informations relatives à la mise à la terre correcte du mât et des structures de support, la mise à la terre de la descente d'antenne vers un dispositif de décharge, la taille des connecteurs de mise à la terre, l'emplacement du dispositif de décharge d'antenne, le raccordement des conducteurs de terre ainsi qu'aux exigences relatives au conducteur de terre. Voir la figure ci-dessous.
21. **Pénétration d'objets et de liquide** - Prendre tous les soins nécessaires pour éviter que des objets tombent ou que des liquides coulent dans le boîtier à travers les orifices.
 - a) **Avertissement** : Afin de réduire les risques d'incendie ou de choc électrique, ne pas exposer cet appareil à la pluie ni à l'humidité et ne pas placer d'objets remplis de liquide, comme des vases, sur le dessus de l'appareil.
22. **MISE en garde concernant les piles** - Pour prévenir la fuite des piles pouvant entraîner des blessures, des dégâts matériels ou endommager l'appareil :
 - Installer toutes les piles de façon à ce qu'elles correspondent aux bornes + et -, tel qu'indiqué sur le dispositif.
 - Ne pas mélanger les piles (neuves et usagées ou carbone et alcaline, etc.).
 - Retirer les piles du boîtier lorsque la télécommande n'est pas utilisée pendant une période de temps prolongée.

EXEMPLE DE MISE A LA TERRE D'UNE ANTENNE SUIVANT LES RECOMMANDATIONS DU NATIONAL ELECTRICAL CODE (NEC)

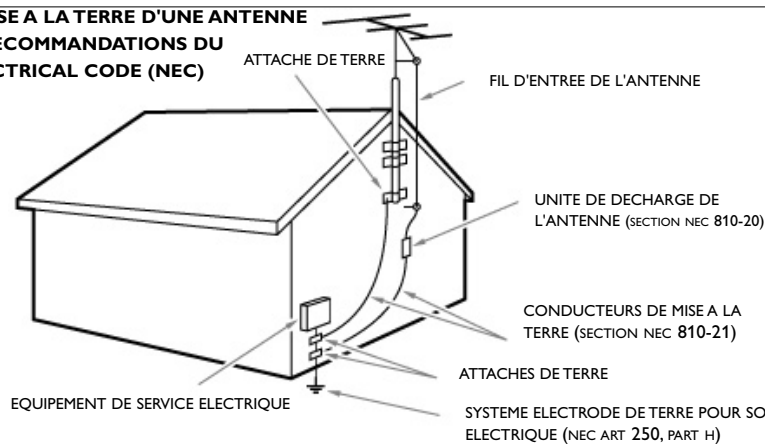

Remarque pour les installateurs de système de câble : Ce rappel s'adresse aux installateurs de système de câble afin d'attirer leur attention sur l'article 820-40 du code NEC qui indique la marche à suivre pour une mise à la terre adéquate et, en particulier, spécifie que le câble de masse doit être raccordé au système de mise à la terre du bâtiment, aussi près que possible du point d'entrée du câble.

À propos de ce manuel de l'utilisateur

Ce manuel contient toute l'information dont vous aurez besoin pour installer et faire fonctionner votre nouveau téléviseur. Veuillez suivre les instructions et lire les textes d'aide relatifs aux éléments de menu mis en surbrillance, qui s'affichent dans le bas de l'écran.

Besoin d'aide ?



Si vous ne trouvez pas de réponse à votre question dans ce mode d'emploi ou si la section « Avant de téléphoner au service clientèle » ne vous a pas aidé à résoudre votre problème de téléviseur, contactez le service consommateurs Philips de votre pays. Se reporter au document « World-wide guarantee » fourni.

Avant de téléphoner au service d'aide de Philips au numéro 1-888-PHILIPS (744-5477), notez le modèle et le numéro de série complet de votre téléviseur, lesquels sont inscrits sur une étiquette collée au dos de l'appareil ou sur l'emballage

Modèle : 63PF9631D/37; 47PF9441D/37

Numéro de série :

Sommaire

Avertissements relatifs à la sécurité	2	Brancher :	
Se préparer	3	un magnétoscope ou un lecteur DVD	47
Utilisation de la télécommande RC4405	6	une enregistreuse ou tout autre appareil A/V	48
Utilisation du bouton OPTION	9	un enregistreur et un câblesélecteur avec sortie RF	49
Boutons du côté droit du téléviseur	10	un récepteur satellite ou un câblesélecteur avec sorties A/V	50
Mise en service du téléviseur	10	une enregistreuse et un récepteur satellite ou un câblesélecteur à sorties AV	51
Première installation	10	un lecteur DVD ou tout autre accessoire de source numérique	52
Comment naviguer dans les menus	13	un appareil au connecteur HDMI	54
Utilisation des réglages du menu TV	15	un ambianneur numérique	55
Ajuster les réglages du menu Image	17	Enregistrement avec un magnétoscope	55
Ajuster les réglages du menu Son	20	Sélectionner l'équipement branché	55
Régler le menu des fonctions	22	Boutons pour les appareils AV	56
Commander les fonctions spéciales des canaux de télévision	29	Avant de téléphoner au service à la clientèle ...	57
Recherche et mémorisation des chaînes de télévision	30	Glossaire	58
Définition des préférences	34	Annexe 1 - Mise à niveau du logiciel du téléviseur Philips avec une carte mémoire portative ...	59
Sélection des connexions	36	Annexe 2 - Téléviseur Philips - Format diaporama avec musique d'atmosphère	61
Réglage de l'horloge	37	Annexe 3 - Téléviseur Philips - Caméra numérique et ports USB	63
Rétablir les réglages AV	38	Annexe 4 - Questions liées au branchement de périphériques à l'aide d'un connecteur HDMI .	64
Mise à niveau du logiciel du téléviseur	38	Sommaire	65
Création d'une liste de favoris	39	Recyclage	66
Guide de programmation électronique	40	Renseignements sur le produit	67
Navigateur multimédia	41		
Faire les branchements vidéo et audio	44		
Aperçu du panneau latéral	45		
Aperçu du panneau arrière	46		



Avertissements relatifs à la sécurité

Généralités

N'insérez pas la fiche d'alimentation électrique dans une prise murale ou ne suspendez pas le téléviseur à un mur avant que tous les branchements ne soient faits.

- Placez ou suspendez le téléviseur là où vous le désirez, mais assurez-vous que l'air peut circuler librement par les fentes de ventilation. Laissez un espace d'au moins 10 à 15 cm (4 à 6 po) autour du téléviseur pour la ventilation.

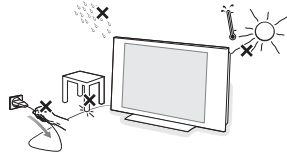

- Ne posez pas votre téléviseur sur un tapis.
- N'installez pas le téléviseur dans un espace confiné, comme par exemple une bibliothèque ou toute unité murale similaire.
- Pour éviter toute situation peu sûre, aucune flamme nue (par exemple des bougies allumées) ne doit être placée sur le téléviseur ou à proximité.
- Évitez toute exposition à la chaleur, aux rayons directs du soleil et à la pluie ou à l'eau.
- L'équipement ne doit pas être exposé à des fuites d'eau ou des éclaboussures.
- Afin d'éviter tout endommagement du cordon d'alimentation (AC) qui pourrait entraîner des risques d'incendie ou d'électrocution, ne placez jamais le téléviseur sur le cordon.

Soin de l'écran

Ne pas toucher, frapper ou frotter l'écran avec quoi que ce soit de dur, ce qui pourrait rayer et abîmer l'écran de façon permanente. Ne pas frotter l'écran avec un chiffon contenant un produit chimique. Ne pas toucher l'écran avec les mains nues ou avec un tissu gras (certains cosmétiques sont dangereux pour l'écran). Débranchez le téléviseur avant tout nettoyage. Lorsque la surface devient poussiéreuse, essuyez-la légèrement avec du coton absorbant ou un autre matériau doux. N'utilisez pas d'acétone, de toluène ou d'alcool sous peine de dommages chimiques. N'utilisez pas de nettoyant liquide ou en aérosol. Essayez toutes gouttes (eau ou salive) éventuellement projetées sur l'écran le plus rapidement possible. Les laisser en contact prolongé avec l'écran entraînera des déformations et un estompage des couleurs.

Avertissement concernant les images fixes sur l'écran du téléviseur

Une caractéristique des écrans LCD et au plasma est que l'affichage prolongé d'une même image peut entraîner la permanence d'une post-image à l'écran.

L'utilisation normale du téléviseur est celle qui consiste à afficher des images en mouvement constant et à changer des images qui remplissent l'écran. Exemples d'images stationnaires (cette liste n'est pas exhaustive, vous pouvez expérimenter d'autres cas de figure) :

- Menus TV ;
- Barres noires : Lorsque des barres noires apparaissent sur la gauche et la droite de l'écran, il est recommandé de passer à un format d'image qui remplit tout l'écran ;
- Logo des chaînes TV : Ces derniers présentent un problème s'ils sont lumineux et statiques. Les graphiques en mouvement ou à faible contraste sont moins

susceptibles d'accélérer le vieillissement inégal de l'écran;

- Vitrophanes boursières : présentées dans le bas de l'écran du téléviseur;
- Logos des chaînes d'achats et affichage des prix: lumineux et affichés en permanence ou de façon répétée au même endroit sur l'écran du téléviseur.

D'autres exemples d'images fixes sont les logos, les images d'ordinateur, marotta l'affichage de l'heure, le télétexte et les images affichées en mode 4:3, les images ou les caractères statiques, etc.

Remarques:

- régler le contraste et la lumière lors de la visualisation
- une image rémanente ne disparaîtra jamais complètement une fois apparue.

Vous devez tenir le plus grand compte de ces remarques car le remplacement d'un écran marqué dans les conditions ci-dessus ne peut engager la garantie.

Attention

L'installation du téléviseur requiert des compétences spécifiques et ne doit être effectuée que par du personnel qualifié. N'essayez pas de l'effectuer vous-même. Philips décline toute responsabilité en cas de montage incorrect ou susceptible de causer un accident ou des blessures. Vérifiez si le montage mural est suffisamment solide pour satisfaire aux normes de sécurité.

Electric, Magnetic and Electromagnetic Fields ("EMF")

- Philips Royal Electronics fabrique et vend de nombreux produits de consommation qui ont, comme tous les appareils électriques, la capacité d'émettre et de recevoir des signaux électromagnétiques.
- L'un des principes fondamentaux adoptés par la société Philips consiste à prendre toutes les mesures qui s'imposent en matière de sécurité et de santé, conformément aux dispositions légales en cours, pour respecter les normes sur les champs électriques, magnétiques et électro-magnétiques en vigueur au moment de la fabrication de ses produits.
- Philips s'est engagé à développer, produire et commercialiser des produits ne présentant aucun effet nocif sur la santé.
- Philips confirme qu'un maniement correct de ses produits et leur usage en adéquation avec la raison pour laquelle ils ont été conçus garantissent une utilisation sûre et fidèle aux informations scientifiques disponibles à l'heure actuelle.
- Philips joue un rôle actif dans le développement des normes internationales relatives à la sécurité et aux champs électromagnétiques (EMF); cet engagement lui permet d'anticiper les évolutions ultérieures en matière de normalisation afin de les intégrer avant l'heure dans ses produits.

Caractéristiques des pixels

L'écran de votre TV est fabriqué selon une technologie de haute précision et possède un grand nombre de pixels de couleur. Même s'il possède un nombre effectif de pixels de 99,999% ou davantage, des points noirs ou points lumineux brillants (rouges, verts ou bleus) peuvent constamment apparaître à l'écran. Ceci est une caractéristique propre à l'écran (dans les limites des normes industrielles courantes) et n'est pas un dysfonctionnement.

Se préparer

Avant de débiter

Avertissement : Ne pas insérer la fiche d'alimentation dans l'alimentation principale dans le bas du téléviseur et dans une prise murale avant que tous les branchements ne soient faits.

Avant d'installer le téléviseur ou de le suspendre au mur, branchez d'abord les accessoires. Se reporter à la rubrique « Faire les branchements vidéo et audio » à la page 44.

Aperçu du panneau arrière de connexions

Vous pouvez brancher une large gamme d'appareils électroniques sur votre téléviseur. Se reporter à la rubrique « Faire les branchements vidéo et audio » à la page 44.

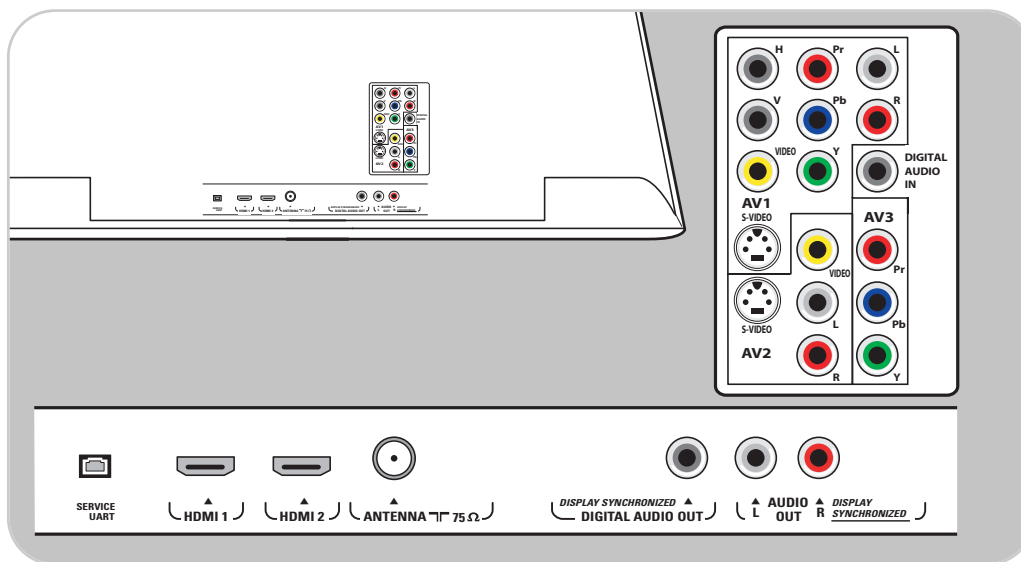

Français
Mode d'emploi

AV1 peut recevoir les branchements YPbPr, VIDEO, S-VIDEO, RGB-HV et L/R Audio,

AV2 peut recevoir les branchements VIDEO, S-VIDEO et L/R Audio,

AV3 peut recevoir les branchements YPbPr,

HDMI 1 et 2 peut recevoir les branchements audio et vidéo numériques,

Côté peut recevoir les branchements VIDEO, S-VIDEO, L/R Audio et USB,

Service UART : Utilisation réservée au personnel de service autorisé.

Note à l'intention des installateurs/intégrateurs : Ne branchez pas le RS232 sans dispositif de décalage de niveau.

Formats vidéo supportés : 480i, 480p, 720p, 1080i.

Avertissement : Débranchez toutes les sources d'alimentation avant de faire des connexions.

Se préparer (suite)

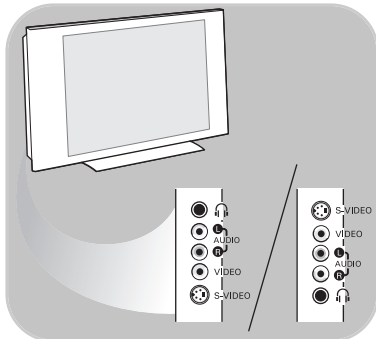

Aperçu du panneau latéral de connexions

- Pour brancher une caméra, un caméscope ou une console de jeux, se reporter à la rubrique «Faire les branchements vidéo et audio», à la page 44.
- Pour brancher des écouteurs, se reporter à la rubrique «Faire les branchements vidéo et audio», à la page 44.
- Pour brancher un dispositif USB, se reporter à la rubrique «Navigateur multimédia», à la page 41.

Se brancher au téléviseur

Votre téléviseur numérique Philips vous permettra d'écouter des émissions en format numérique directement à partir du câble ou en mode de réception d'antenne. Branchez-vous directement au téléviseur, au câblosélecteur ou au récepteur satellite.

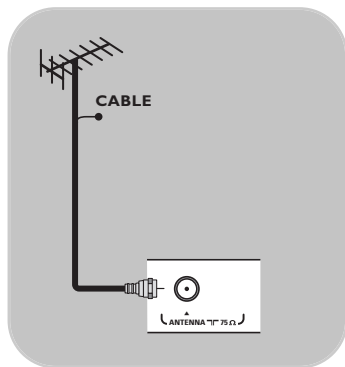

- **Directement au téléviseur** (vous ne serez pas en mesure de capter des chaînes de télévision payante)

1. Branchez le signal de câblodistribution ou le signal d'antenne à la prise **CABLE/ANTENNA 75 Ω** dans la partie inférieure du téléviseur.
2. Reportez-vous à la page 31 pour obtenir davantage de détails sur l'utilisation de la Programmation auto pour la mémorisation des chaînes.

Remarques :

- Les organismes de télédiffusion passent actuellement de l'analogique au numérique. Du coup, il arrive fréquemment qu'un télédiffuseur diffuse deux chaînes, l'une analogique et l'autre numérique.
- Ce branchement fournira du son stéréo au téléviseur si la chaîne que vous regardez en diffuse.

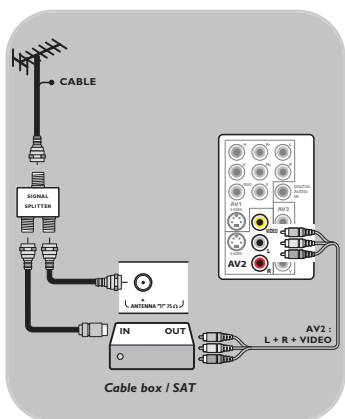

- **Par l'entremise d'un câblosélecteur ou d'un récepteur satellite**

1. Laissez le câble de téléviseur de votre résidence dans le câblosélecteur (ou le récepteur satellite).
2. Branchez le boîtier décodeur (ou récepteur satellite) à l'arrière du téléviseur en utilisant l'option de la meilleure connexion. Se reporter à la rubrique « Faire les branchements vidéo et audio » à la page 44.
3. Sélectionnez la source en utilisant le bouton **AV** de la télécommande.
4. Appuyez sur le bouton **OK** pour confirmer la sélection.

Pour obtenir de plus amples renseignements, veuillez vous reporter au manuel du câblosélecteur (ou du récepteur satellite).

Se préparer (suite)

Remarques : Visualisation de programmes de télévision par câble ne nécessitant pas le câblosélecteur

Étant donné que vous avez connecté le signal TV par câble directement au syntoniseur du téléviseur, vous pouvez aussi regarder des programmes en clair en vous syntonisant simplement sur la chaîne voulue. Vous devez toutefois utiliser au préalable la Programmation auto pour mémoriser les chaînes dans le téléviseur. Se reporter à la page 34. Ce branchement fournira du son stéréo au téléviseur si la chaîne que vous regardez en diffuse.

Branchement de l'alimentation principale

- Insérez le cordon d'alimentation fourni dans l'alimentation principale dans la partie inférieure du téléviseur et dans la prise murale.

Avertissement : assurez-vous que la tension d'alimentation correspond à la tension indiquée sur l'étiquette à l'arrière du téléviseur.

Communiquez avec votre vendeur local si la tension d'alimentation est différente.

Télécommande

- Introduisez les deux piles fournies (Type R6-1,5V). Assurez-vous que les extrémités (+) et (-) des piles sont correctement alignées (repère à l'intérieur du boîtier).

Pour la plupart des boutons, vous activez la fonction en appuyant une fois sur le bouton. Si vous appuyez une seconde fois, la fonction sera désactivée.

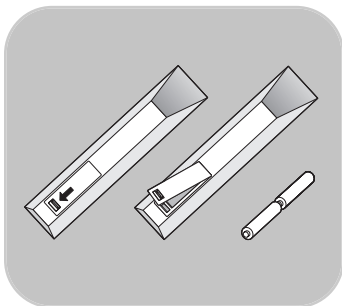

Utilisation de la télécommande RC4405

Attention : Cette télécommande ne peut pas être programmée pour faire fonctionner des appareils connexes.

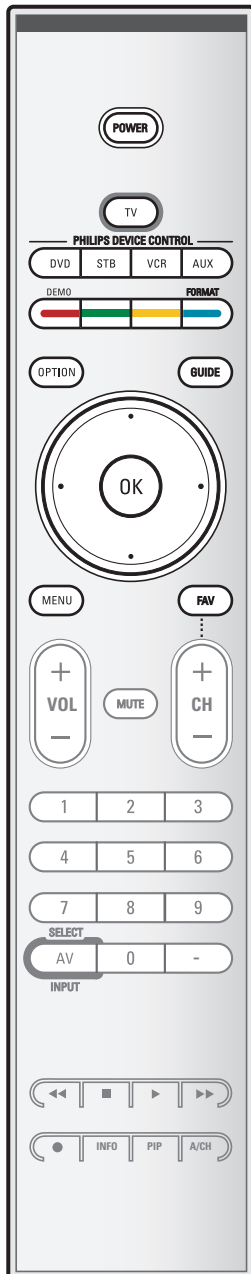

POWER

Appuyez pour allumer/éteindre le téléviseur ou pour le mettre en position de veille.

Attention : Un téléviseur n'est jamais complètement hors tension à moins d'être débranché de la prise murale.

TV Appuyez ici pour sélectionner le mode TV.

DVD STB VCR AUX

Appuyez pour sélectionner l'un des modes système dans lesquels la télécommande peut être utilisée.

DEMO Demo marche/arrêt

Se reporter à la page 29.

Boutons colorés

Les boutons colorés s'affichent à l'écran lorsque des fonctions y sont associées.

OPTION

Pour ouvrir et fermer le menu d'accès rapide qui contient quelques options utilisées fréquemment, par exemple Sous-titres codés, Format d'image,...

GUIDE

Pour ouvrir et fermer le guide de programmation électronique. Se reporter à la section Guide de programmation électronique, à la page 40.

Boutons du curseur

Appuyez sur les boutons haut/bas et gauche/droite du curseur pour naviguer dans les menus.

Remarque : Si nécessaire (dans certains cas), vous pouvez ajuster la position de l'image au centre de l'écran à l'aide du curseur gauche/droit.

OK

- Permet d'activer un réglage
- Permet d'afficher la liste des chaînes mémorisées (conformément à la sélection effectuée en mode Installation - Antenne ou Câble, à la page 31.)
- Débute la lecture du contenu affiché par le navigateur multimédia, à la page 41.

MENU Marche/Arrêt menu Réglages. Se reporter à la page 13.

FAV

- Permet d'afficher la liste des chaînes
- Vous pouvez créer jusqu'à quatre listes de favoris.

Utilisation de la télécommande RC4405 (suite)

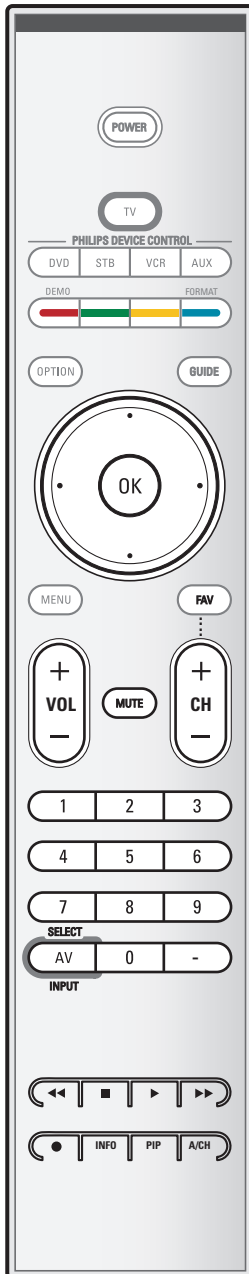

VOL Volume

Appuyez sur + ou - pour régler le volume.

MUTE

Permet de couper/rétablir le son.

CH Sélection des chaînes

- Permet de naviguer dans les chaînes de télévision ou les sources enregistrées et marquées dans la liste des chaînes favorites (se reporter à la page 39);
- Permet de naviguer rapidement dans la liste des menus;
- Pour choisir entre les chaînes de télévision par antenne ou par câble, vous devez d'abord effectuer votre sélection dans le menu Réglages ; se reporter à la page 33.

Remarque : Vous n'avez pas à reprendre l'installation après avoir cherché et enregistré les chaînes de télévision disponibles.

Boutons numériques

Permet de sélectionner une chaîne de télévision.

SELECT AV INPUT Appuyez de manière répétée afin de sélectionner **AV1, AV2, AV3, HDMI, Side** ou **Chaînes de télévision** en mode TV, en fonction du branchement des périphériques (page 44).

- Tapez le tiret (-) pour les chaînes numériques.

◀▶▶▶● Boutons pour les appareils AV

Se reporter à la rubrique « Boutons pour les appareils AV », à la page 56.

Se reporter à la rubrique « Boutons de fonction du navigateur multimédia », à la page 43.

INFO

Affichage d'informations : Appuyez pour afficher (si disponibles) les informations de la chaîne et du programme sélectionnés ou de l'appareil accessoire.

PIP sans fonction

A/CH

Appuyez sur ce bouton pour basculer de la chaîne actuellement visualisée à la chaîne visualisée précédente et vice versa.

Utilisation de la télécommande RC4405 (suite)



FORMAT

Appuyez sur ce bouton pour obtenir la liste des formats d'affichage disponibles (en fonction du signal reçu). Cette opération vous permettra de choisir votre format d'affichage préféré.

Appuyez plusieurs fois sur ce bouton pour sélectionner un autre format d'affichage : Automatique, Panoramique, 4:3, Ext. image 14:9, Ext. image 16:9 ou Plein écran.

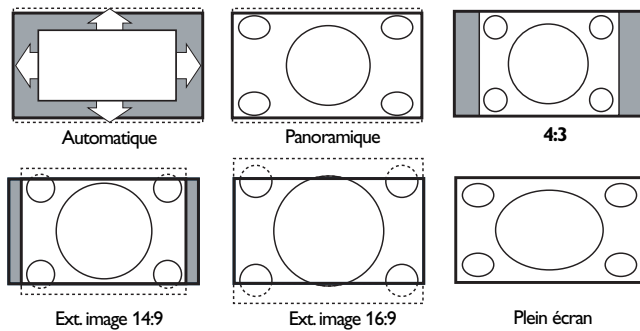

Automatique a pour effet d'agrandir l'image afin qu'elle remplisse l'écran au maximum.

Panoramique supprime les barres noires sur les côtés des programmes 4:3 avec une distorsion minimale.

En mode Ext. image 14:9, Ext. image 16:9 ou Panoramique, vous pouvez afficher les sous-titres avec le curseur haut/bas.

Remarque : Avec des sources HD tous les formats d'image ne sont pas disponibles.

Utilisation du bouton **OPTION**



Le bouton **OPTION** vous permet d'afficher le menu d'accès rapide qui vous amène directement à certaines fonctions et options de menu.

1. Appuyez sur le bouton **OPTION**.
 - Le menu d'accès rapide s'affiche alors.
2. Appuyez sur le curseur haut/bas pour sélectionner un élément du menu.
3. Appuyez sur le bouton **OK** pour passer à l'élément du menu sélectionné dans le menu TV (à l'exception de l'option horloge).
4. Utilisez les boutons du curseur pour faire une sélection.
5. Appuyez sur le bouton **OPTION** pour quitter.

Remarque : Les éléments de menu numériques ne seront accessibles que lorsqu'il s'agit d'une diffusion en format numérique.

Français
Mode d'emploi

Accès rapide
Langue audio
Sous-titres codés
Format d'image
Egaliseur
Horloge

Langue audio

Se reporter à « Ajuster les réglages du menu Son », à la page 20.

Sous-titres codés

Se reporter à « Ajuster les réglages du menu Options », à la page 22.

Format d'image

Se reporter à « Ajuster les réglages du menu Image », à la page 19, ou à « Utilisation de la télécommande », bouton **FORMAT**, à la page 8.

Egaliseur

Se reporter à « Ajuster les réglages du menu Son », à la page 20.

Horloge

Permet d'activer/désactiver l'affichage de l'horloge à l'écran.

Boutons sur le côté droit du téléviseur

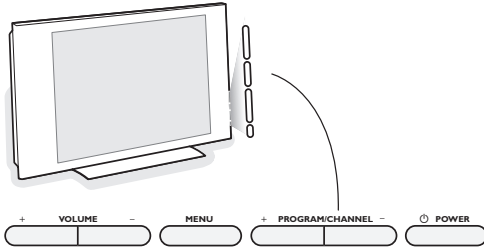

Si vous perdez ou cassez votre télécommande, vous pouvez toujours modifier certains réglages de base au moyen des boutons situés sur le côté droit du téléviseur.

Appuyez sur l'interrupteur  pour mettre le téléviseur sous tension (**ON**).

Le bouton **MENU** peut être utilisé pour «appeler» le menu Réglages sans la télécommande.

Utilisez les boutons **VOLUME +** et **-**, ainsi que les boutons **PROGRAM/CHANNEL +/-** pour sélectionner les éléments du menu.

Mise sous tension du téléviseur

- Appuyez sur l'interrupteur  du côté droit du téléviseur.
 - Un voyant s'allume sur l'avant du téléviseur.
- Appuyez sur le bouton **+CH-** ou sur le bouton **POWER** de la télécommande.

Remarque : La toute première fois (uniquement la première fois) où vous mettez le téléviseur sous tension, vous verrez un écran de bienvenue suivi de la procédure d'installation. Reportez-vous à la rubrique « Installation initiale » ci-dessous.

Première installation

Cette procédure se compose d'une série d'écrans qui indiquent les étapes à suivre pour installer le téléviseur. Suivez les instructions à l'écran.

Remarque : si le téléviseur a déjà fait l'objet d'une installation et/ou si vous souhaitez modifier les réglages de première installation, passez à la section Utilisation des réglages du menu TV, p. 15.

Première installation (suite)

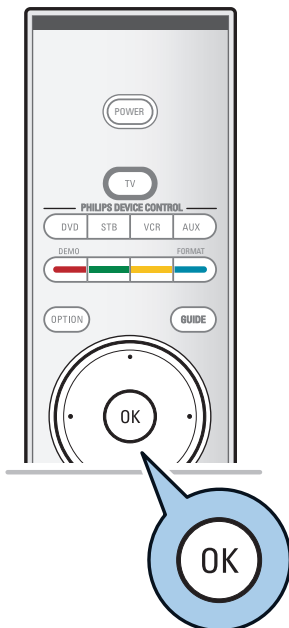

Étape 1 : sélectionnez la langue d'affichage à l'écran

Après l'écran de bienvenue, vous êtes invité à sélectionner la langue d'affichage des menus. La langue du titre et des informations affichées change continuellement.

1. Appuyez sur les curseurs haut et bas pour sélectionner votre langue.
2. Appuyez sur le bouton **OK** de votre télécommande.
3. Suivez les instructions à l'écran pour continuer.

Étape 2 : Terminez la procédure initiale d'installation du téléviseur

1. Appuyez sur le bouton vert de la télécommande pour démarrer l'installation des chaînes.
2. Sélectionnez **Câble** ou **Antenne** dans le menu « Installation » et appuyez de nouveau sur le bouton vert.
 - Lorsque vous sélectionnez **Antenne**, le téléviseur détectera les signaux d'antenne et recherchera les chaînes de télévision hertziennes (NTSC et ATSC) disponibles dans votre zone.
 - Lorsque vous sélectionnez **Câble** le téléviseur détectera les signaux émis par votre câblopérateur et recherchera les chaînes de télévision par câble (NTSC, ATSC, QAM modulé) disponibles dans votre zone.
3. Appuyez sur le bouton vert de la télécommande pour démarrer l'installation automatique des chaînes.
 - Toutes les chaînes de télévision sont recherchées et mémorisées automatiquement. Ce processus prend quelques minutes. Une fois la recherche terminée, le menu indique le nombre de chaînes numériques et analogiques trouvées.

Remarque : Si vous choisissez d'installer les chaînes plus tard, sélectionnez Installation automatique dans Menu TV, Installation et Chaînes pour rechercher les chaînes disponibles.

4. Appuyez sur le bouton rouge une fois la recherche terminée.

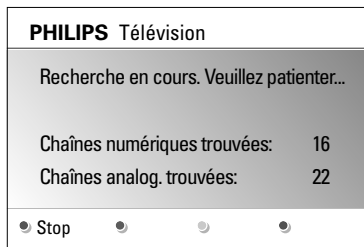
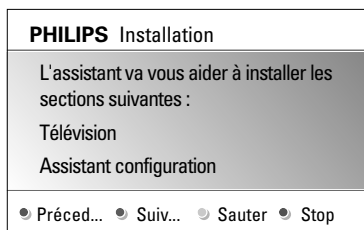
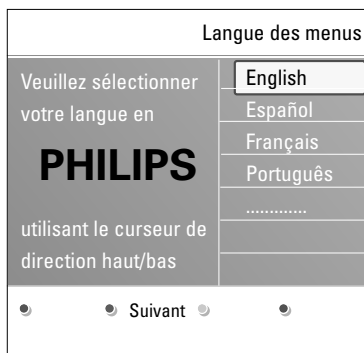

Première installation (suite)

Étape 3 : Assistant configuration : sélection des paramètres TV

Vous êtes invité à sélectionner vos réglages d'image et de son via plusieurs écrans divisés ou pleins, afin d'obtenir un réglage correspondant à vos préférences.

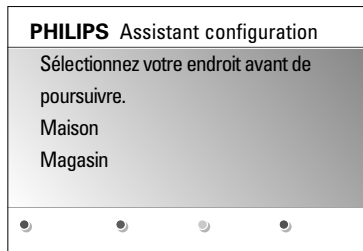

1. Appuyez sur le bouton vert de la télécommande pour accéder au menu de l'**Assistant configuration**.
2. Sélectionnez votre lieu d'installation à l'aide du curseur haut et bas.
 - ▷ L'Assistant configuration est ignoré si vous choisissez **Magasin**. Les paramètres TV de l'image et du son seront réglés sur une valeur prédéfinie. Appuyez sur le bouton vert pour continuer.
 - ▷ L'Assistant configuration s'affiche lorsque vous choisissez **Maison**.
3. Appuyez à chaque fois sur le curseur gauche et droit pour sélectionner l'écran de votre choix.
4. Appuyez à chaque fois sur le bouton vert pour confirmer votre sélection et passer à l'écran suivant.
 - ▷ Les éléments suivants se présenteront les uns après les autres. L'en-tête indique le nombre d'écrans traités ainsi que le nombre d'écrans total. L'Assistant configuration vous propose dans l'ordre les réglages suivants : Image et Son.
5. Appuyez deux fois sur le bouton vert pour mémoriser les réglages et retourner au menu Installation TV.

Remarque : si vous ignorez ou arrêtez l'Assistant configuration, les réglages standard choisis pour vous par Philips sont sélectionnés d'office.

6. Appuyez sur le bouton rouge pour terminer la procédure de première installation et afficher la première chaîne TV mémorisée.

Remarque : vous pouvez modifier ou réinitialiser tous les réglages ou un réglage en particulier pour les rubriques Image et Son dans le menu Paramètres TV. Voir p. 15, Utilisation des réglages du menu TV. Pour modifier les réglages des fonctions TV spéciales, des options et des accessoires, voir p. 22, Modification des réglages du menu Options.

Comment naviguer dans les menus

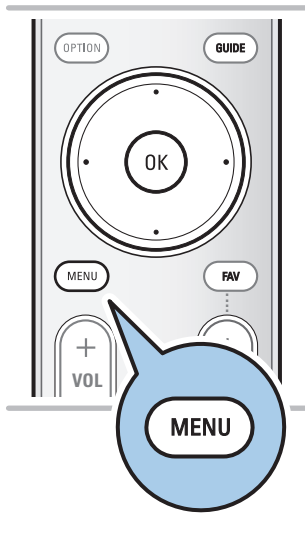

Introduction

Des instructions, des textes d'aide et des messages s'affichent sur votre téléviseur lorsque vous utilisez les menus ou essayez d'effectuer une opération.

Veillez suivre les instructions et lire les textes d'aide relatifs à l'élément mis en surbrillance.

Les boutons de couleur en bas de l'écran correspondent aux différentes opérations pouvant être exécutées.

Appuyez sur le bouton de couleur correspondante de la télécommande pour effectuer l'opération demandée.

1. Appuyez sur le bouton **MENU** de la télécommande.
 - Le menu principal s'affiche à l'écran.
 - **Menu TV** vous permet d'accéder au menu TV. Voir ci-dessous.
 - **Liste des chaînes** vous permet d'accéder à la liste des chaînes de télévision et de créer jusqu'à quatre listes de favoris pour vos chaînes de télévision préférées. Voir Création d'une liste de favoris, p 39.
 - **Multimédia** vous permet d'accéder au navigateur multimédia. Vous pouvez ainsi afficher vos fichiers multimédias personnels. L'option Multimédia est uniquement disponible lorsqu'un périphérique USB est connecté. Voir Navigateur Multimédia 41.
2. Sélectionnez une rubrique du menu en le mettant en surbrillance à l'aide du curseur haut et bas.
3. Utilisez le curseur droit pour accéder à l'élément de menu en surbrillance.
 - Le panneau droit indique le contenu de l'option de menu mise en surbrillance.

Télévision	Menu TV
	Chaînes de télévision
Multimédia	Périphérique USB 1

Menu TV	Paramètres TV
Paramètres TV	Assistant config...
Options	Remettre aux val...
Installation	Image
	Son
Info	

Navigation dans les menus (suite)

Menu TV	Paramètres TV
Paramètres TV	Assistant config...
Options	Remettre aux val...
Installation	Image
	Son
Info	

4. Sélectionnez une rubrique du menu à l'aide du curseur haut et bas.

- **Paramètres TV** vous permet de définir les réglages de l'image et du son à votre convenance.
- **Options** vous permet de contrôler les réglages des options TV spéciales.
- **Installation** vous permet d'effectuer les opérations suivantes :
 - sélectionner la langue du menu
 - rechercher et mémoriser vos chaînes de télévision
 - procéder à une installation de base des chaînes numériques ATSC
 - définir ou modifier différentes options spéciales
 - sélectionner des équipements périphériques connectés
 - rétablir les préréglages d'usine d'image et de son
 - mettre à jour le logiciel du téléviseur

5. Utilisez le curseur droit pour accéder à l'option de menu en surbrillance.

- ▷ Le contenu du panneau droit s'affiche dans le panneau gauche ; le panneau droit indique alors le contenu de la nouvelle option mise en surbrillance dans le panneau gauche.

Remarque : dans certains cas, il est important de pouvoir visualiser l'image pendant les réglages. En effet, lorsque le panneau droit est en surbrillance, les autres options de menu sont masquées. Si vous appuyez sur le curseur gauche, les options de menu masquées réapparaissent et le panneau gauche est de nouveau mis en surbrillance.

6. Appuyez sur le bouton **MENU** pour quitter le menu principal.

Utilisation des réglages du menu TV

Télévision	Menu TV
	Liste des chaînes
Multimédia	

Le menu TV vous permet d'accéder aux réglages et aux préférences et de les modifier, au cas où vous souhaiteriez modifier les réglages de première installation et/ou contrôler les réglages des fonctions TV spéciales, des options et des périphériques.

Menu TV	Paramètres TV
Paramètres TV	Assistant config...
Options	Remettre aux val...
Installation	Image
	Son
Info	

Ajustez les paramètres de visualisation et d'écoute

1. Appuyez sur le bouton **MENU** de la télécommande.
 - Le menu principal s'affiche à l'écran.
2. Sélectionnez **Menu TV** et appuyez sur le curseur droit.
 - Le menu TV s'affiche.
3. Sélectionnez **Paramètres TV** et appuyez sur le curseur droit.
 - Le menu Paramètres TV passe à gauche.
4. Appuyez sur le bouton **MENU** pour quitter le menu.

Trois méthodes différentes permettent de faciliter la modification des réglages du téléviseur.

Français
Mode d'emploi

A. L'Assistant configuration vous permet de modifier vos réglages en toute simplicité.

Appuyez sur le bouton vert après chaque sélection pour la valider.

1. Sélectionnez **Assistant configuration** et appuyez sur le curseur droit.
 - Vous êtes invité à sélectionner vos réglages d'image et de son sur différents écrans divisés ou pleins, afin d'obtenir un réglage correspondant à vos préférences. Voir Première installation, Étape 3 : Assistant configuration : sélection des paramètres TV, p. 12.
2. Appuyez sur le bouton vert pour retourner au menu TV.

Utilisation des réglages du menu TV (suite)

Menu TV	
Paramètres TV	Remettre aux val...
Assistant config...	Actuels
Remettre aux val...	Naturel(le)
Image	Vive
Son	Subtil
Info	

B. Utilisation de Réglages standards (si présent)

Cette option vous permet de sélectionner un des réglages de visualisation et d'écoute standard.

1. Sélectionnez **Remettre aux valeurs standard** et appuyez sur le curseur droit.
 - ▷ Vous voyez apparaître un menu qui vous permet de sélectionner un des pré-réglages d'usine.
 - ▷ **Actuels** affiche vos réglages de visualisation et d'écoute actuels.
 - ▷ En sélectionnant **Naturel(le)**, vous affecterez aux réglages d'image et de son les valeurs standards recommandées. Ce réglage offre dans la plupart des cas un affichage parfaitement équilibré.
 - ▷ En sélectionnant **Vive**, vous affecterez des valeurs riches aux réglages d'image et de son et bénéficierez ainsi pleinement des caractéristiques techniques de votre téléviseur.
 - ▷ En sélectionnant **Subtil**, vous obtiendrez des réglages d'image et de son recréant le plus fidèlement possible le contenu de la source.
2. Appuyez sur le bouton vert pour mémoriser le réglage sélectionné.

C. Réglages individuels de l'image et du son

- Sélectionnez **Image** ou **Son**, puis appuyez sur le curseur droit.
 - ▷ Un menu permettant le réglage fin de l'image et du son s'affiche.
 - ▷ Pour modifier les réglages de l'image, voir Modification des réglages du menu Image, p. 17.
 - ▷ Pour modifier les réglages du son, voir Modification des réglages du menu Son, p. 20.

Modification des réglages du menu Image

Menu TV	Paramètres TV
Paramètres TV	Assistant config...
Options	Remettre aux val...
Installation	Image
	Son
Info	

Menu TV	Paramètres TV	Image
Assistant config...	Contraste	
Remettre aux val...	Lumière	
Image	Couleur	
Son	Teinte	
	Définition	
	Température coul...	
	
Info		

Le menu Image contient les réglages qui influent sur la qualité de l'image.

1. Appuyez sur le bouton **MENU** de la télécommande.
 - Le menu principal s'affiche.
2. Sélectionnez **Menu TV** et appuyez sur le curseur droit.
 - Le menu TV passe à gauche.
3. Sélectionnez **Paramètres TV** et appuyez sur le curseur droit.
 - Le menu Paramètres TV passe dans le panneau de gauche.
4. Sélectionnez **Image** et appuyez sur le curseur droit.
 - Le menu Image passe dans le panneau de gauche.
5. Appuyez sur les curseurs haut et bas pour sélectionner les options du menu Image.
6. Appuyez sur le curseur droit pour accéder à une option du menu Image.
7. Modifiez les réglages à l'aide du curseur.
8. Appuyez sur le curseur gauche pour revenir au menu Image.

Contraste

Permet de régler l'intensité des zones vives de l'image en laissant les zones sombres inchangées.

Lumière

Permet de régler le niveau de luminosité de l'image entière, ce qui affectera principalement les zones les plus sombres de l'image.

Couleur

Permet de régler le niveau de saturation des couleurs selon vos préférences personnelles.

Teinte

Vous permet d'ajuster les couleurs (tons) de l'image.

Définition

Permet de régler la netteté des détails de l'image.

Température couleur

Permet d'augmenter ou de diminuer les réglages de couleur **Chaud** (rouge) et **Froid** (bleu) selon vos préférences personnelles.

- Sélectionnez **Froid** pour donner aux couleurs blanches une teinte bleue, **Normal** pour leur donner une teinte neutre et **Chaud** pour leur donner une teinte rouge.
- Sélectionnez **Sur mesure** pour effectuer un réglage personnalisé dans l'option de menu Température couleur sur mesure.

Modification des réglages du menu Image (suite)

Menu TV	
Paramètres TV	Image
Assistant config...
Remettre aux val...	Temp. coul. sur mes.
Image	Pixel Plus
Son	Contraste dynam...
	DNR

Info	

Température couleur sur mesure (uniquement lorsque Température couleur est réglé sur Sur mesure)

Permet un réglage fin du point blanc (**WP**) et du niveau de noir (**BL**) de l'image.

1. Sélectionnez **Température couleur sur mesure** et appuyez sur le curseur droit.
2. Sélectionnez et modifiez les réglages suivants à l'aide du curseur :
 - R-WP** : vous permet de personnaliser le température couleur en modifiant le niveau de rouge du point blanc de l'image.
 - G-WP** : vous permet de personnaliser le température couleur en modifiant le niveau de vert du point blanc de l'image.
 - B-WP** : vous permet de personnaliser le température couleur en modifiant le niveau de bleu du point blanc de l'image.
 - R-BL** : vous permet de personnaliser le température couleur en modifiant le rouge du niveau de noir de l'image.
 - G-BL** : vous permet de personnaliser le température couleur en modifiant le vert du niveau de noir de l'image.
3. Modifiez les réglages prédéfinis à l'aide des boutons de couleur.
4. Appuyez sur le curseur gauche pour revenir au menu Image.

Pixel Plus

Le réglage Pixel Plus est idéal. L'image est entièrement traitée afin d'optimiser chaque pixel, améliorant ainsi le contraste, la définition, l'intensité, ainsi que la reproduction et la vivacité des couleurs pour chaque source, y compris la Haute définition.

- Sélectionnez **Marche** ou **Arrêt** pour activer/désactiver Pixel Plus.

Contraste dynam.

Cette option renforce automatiquement le contraste dans les zones d'image plus sombres et plus vives alors que l'image à l'écran change.

- Dans la plupart des cas, sélectionnez **Médium**. Il peut être souhaitable de choisir **Minimum**, **Maximum** ou **Arrêt**.

DNR

La fonction **DNR** filtre et diminue automatiquement le bruit des images. La qualité de l'image est donc améliorée lorsque les signaux sont faibles.

- Sélectionnez **Arrêt**, **Minimum**, **Médium** ou **Maximum** en fonction du niveau de bruit de l'image.

Modification des réglages du menu Image (suite)

Menu TV	
Paramètres TV	Image
Assistant config...
Remettre aux val...	Réduction artefact...
Image	Couleurs renforcées
Son	Active Control
	Format d'image
Info	

Réduction artefact MPEG

Réduction artefact MPEG activée permet de fluidifier les transitions des contenus numériques.

- o Sélectionnez **Marche** ou **Arrêt**.

Couleurs renforcées

Permet de contrôler automatiquement le renforcement du vert et l'étirement du bleu. Les couleurs sont plus vives.

- o Sélectionnez **Arrêt**, **Minimum**, **Médium** ou **Maximum**.

Active Control

Le téléviseur mesure et corrige en permanence tous les signaux qu'il reçoit afin d'obtenir la meilleure image possible.

- o Sélectionnez **Marche** ou **Arrêt** pour activer/désactiver la fonction Active control.

Format d'image

Permet de régler la taille de l'image selon le format de l'émission et vos préférences.

Conseil : cette fonction est également accessible via le bouton **OPTION** de la télécommande.

Navigation dans le menu Réglages, voir p. 12, Utilisation des réglages du menu TV.

Sélectionnez un des formats d'image suivants : Automatique, Panoramique, 4:3, Ext. image 14:9, Ext. image 16:9 ou Plein écran.

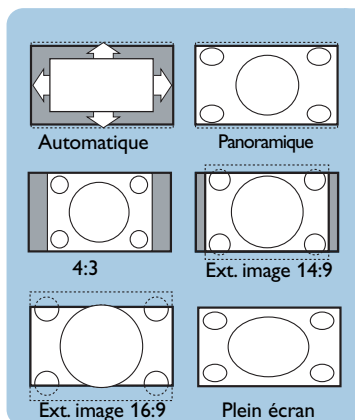

Automatique a pour effet d'agrandir l'image afin qu'elle remplisse l'écran au maximum.

Si des sous-titres doivent s'afficher dans la barre noire en bas de l'écran, ce format rend les sous-titres visibles.

Si un logo de télédiffuseur s'affiche normalement dans le coin supérieur de la barre noire, ce logo disparaît de l'écran. Panoramique permet de supprimer les barres noires latérales des émissions en 4:3 tout en minimisant les déformations.

En format Ext. image 14:9, Ext. image 16:9 ou Panoramique, il est possible d'afficher les sous-titres à l'aide des curseurs haut et bas.

Remarque : avec les sources HD tous les formats d'image ne sont pas disponibles.

Modification des réglages du menu Son

Menu TV	
Paramètres TV	Son
Assistant config...	Egaliseur
Remettre aux val...	Volume
Image	Balance
Son	Langue son numér.
	Changer audio
	Mono/Stéréo

Info	



Fabriqué sous licence de Dolby Laboratories. 'Dolby' 'Pro Logic' et le symbole double-D sont des marques de commerce de Dolby Laboratories.

Le menu Son contient les réglages qui influent sur la qualité du son.

- Appuyez sur le bouton **MENU** de la télécommande.
 - Le menu principal s'affiche.
- Sélectionnez **Menu TV** et appuyez sur le curseur droit.
 - Le menu TV passe à gauche.
- Sélectionnez **Paramètres TV** et appuyez sur le curseur droit.
 - Le menu Paramètres TV passe dans le panneau de gauche.
- Sélectionnez **Son** et appuyez sur le curseur droit.
 - Le menu Son passe dans le panneau de gauche.
- Appuyez sur les curseurs haut et bas pour sélectionner les options du menu Son.
- Appuyez sur le curseur droit pour accéder à une option du menu Son.

Remarque : selon le signal d'entrée, il est possible que certaines options de menu ne puissent pas être sélectionnées.

- Modifiez les réglages à l'aide du curseur.
- Appuyez sur le curseur gauche pour revenir au menu Son.

Égaliseur

Permet de modifier la réponse en fréquence du son selon vos préférences.

Conseil : cette fonction est également accessible via le bouton **OPTION** de la télécommande.

Volume

Permet de régler le niveau sonore.

Balance

Permet de régler la sortie audio des haut-parleurs gauche et droit pour obtenir une reproduction stéréo optimale.

Langue son

Permet de sélectionner une langue son dans la liste des langues disponibles pour l'émission numérique en cours.

Remarque : si plusieurs langues son sont disponibles, sélectionnez-en une.

Pour modifier la langue son de manière définitive, utilisez le menu Langue du menu Installation.

Conseil : cette fonction est également accessible via le bouton **OPTION** de la télécommande.

Ajuster les réglages du menu Image (suite)

Menu TV	
Paramètres TV	Son
Assistant config...
Remettre aux val...	Mono/Stéréo
Image	Mode son
Son	Volume du casque
	AVL
	Delta volume
	Auto surround
Info	

Changer audio (uniquement sélectionnable avec des signaux analogiques)

Vous offre la possibilité d'alterner entre le programme audio **Principal** ou **Secondaire**. (SAP) si disponible.

Mono/Stéréo

Permet de sélectionner, pour chaque chaîne, un son **Mono** ou **Stéréo**, lorsqu'une émission analogique est disponible en stéréo.

Mode son

Permet de sélectionner les modes de reproduction spatial ou surround selon les signaux de diffusion ou les signaux d'entrées externes reçus.

Volume du casque

Permet de contrôler le volume sonore du casque.

AVL (Ajustement automatique du volume)

Réduit automatiquement les différences de volume entre chaînes et programmes, offrant un niveau général plus constant. Réduit également la dynamique du son.

Delta volume

Permet de rectifier toute différence de volume permanente entre chaînes ou sources externes.

Auto surround

Lorsque cette fonction est réglée sur **Marche**, le téléviseur sélectionne automatiquement le meilleur mode de son surround émis par le télédiffuseur.

Utilisation du menu Options

Menu TV	Options
Paramètres TV	Sous-titres codés
Options	Service sous-titres
Installation	Serv. sous-titres n..
	Options sous-titres...
	Arrêt programmé

Info	

Le menu Options permet de configurer des fonctions TV spéciales, des options et des périphériques.

1. Appuyez sur le bouton **MENU** de la télécommande.
 - Le menu principal s'affiche.
2. Sélectionnez **Menu TV** et appuyez sur le curseur droit.
 - Le menu TV passe à gauche.
3. Sélectionnez **Options** sur et appuyez sur le curseur droit.
 - Le menu Options passe dans le panneau de gauche.
4. Appuyez sur les curseurs haut et bas pour sélectionner les options du menu Options.
5. Appuyez sur le curseur droit pour accéder à une option du menu Options.
6. Modifiez les réglages à l'aide du curseur.
7. Appuyez sur le curseur gauche pour revenir au menu Options.

Sous-titres codés

Affiche sur l'écran du téléviseur le texte CC ou CS diffusé suivant le service CC ou CS choisi dans le menu Service sous-titres ou sous-titres numériques ci-dessous. Ce texte peut soit être affiché en permanence (en assumant que ce service est disponible dans la diffusion), soit seulement lorsque l'option Suppression du son est activée.

1. Appuyez sur le curseur droit après avoir sélectionné **Sous-titres codés**.
2. Sélectionnez **Marche, Arrêt** ou **Actif sans son**.

Service sous-titres

Vous permet de sélectionner les niveaux du service Sous-titres de télédiffusion analogique à afficher. Les sous-titres codés vous permettent de lire le contenu vocal des programmes de télévision sur votre écran TV. Cette fonction, à l'intention des malentendants, utilise des 'boîtes de texte' à l'écran pour afficher les dialogues et les conversations en même temps que le programme de télévision. Les sous-titres codés apparaissent à l'écran durant les télédiffusions à sous-titres.

1. Sélectionnez **Service sous-titres**.
2. Appuyez sur le curseur droit.
3. Sélectionnez le Service sous-titres désiré :
 - **CC 1, 2, 3 ou 4**
Dialogue (et descriptions) des actions d'un programme de télévision à sous-titrage codé à l'écran. En général, CC 1 est le mode le plus utilisé. CC 2 peut être utilisé pour des langues alternatives si elles sont transmises.
 - **T 1, 2, 3 ou 4**
Souvent utilisés comme guide de chaînes, horaires, affichage d'informations sur les émissions sous-titrées, nouvelles, météo et bourse. Les services de sous-titrage codé ne sont pas tous utilisés nécessairement par une chaîne de télévision lors de la transmission d'une émission sous-titrée.

Utilisation du menu Options (suite)

Remarques :

- Ce poste de télévision fournit des fonctions de sous-titrage codé répondant aux normes EIA-608 et selon les articles 15.119 des règlements de la FCC.
- L'orthographe et la grammaire des sous-titres ne sont pas toujours parfaites. Toutes les émissions de télévision et toutes les publicités de produits ne sont pas conçues pour être diffusées avec des informations de sous-titrage. Consultez les listes d'émissions de télévision de votre zone pour connaître les chaînes de télévision proposant des émissions sous-titrées et les horaires de diffusion. Les programmes sous-titrés sont en général marqués dans les listes de programmes de télévision par un signe tel que « CC ».

Menu TV	Options
Paramètres TV	Sous-titres codés
Options	Service sous-titres
Installation	Serv. sous-titres n..
	Options sous-titres...
	Arrêt programmé

Info	

Service sous-titres numériques

Vous permet de choisir comment vous souhaitez visualiser les sous-titres numériques.

- o Sélectionnez l'une des chaînes de service numériques proposées par le fournisseur des sous-titres. Il existe six services standards.
 - Le **CS 1** est le « Primary Caption Service ». Ce service contient des sous-titres in extenso ou presque dans la langue principale parlée dans l'audio d'accompagnement.
 - Le **CS 2** est le « Secondary Language Service ». Ce service contient des sous-titres dans une langue secondaire, qui sont des traductions des sous-titres du Primary Caption Service.
 - Les autres sous-chaînes de service ne sont pas pré-attribuées. Leur utilisation est à la discrétion du fournisseur des sous-titres.

Français
Mode d'emploi

Utilisation du menu Options (suite)

Menu TV	Options
Paramètres TV	Sous-titres codés
Options	Service sous-titres
Installation	Serv. sous-titres n..
	Options sous-titres...
	Arrêt programmé

Info	

Options sous-titres numériques

Vous permet de modifier l'affichage des sous-titres numériques sur votre téléviseur.

- Sélectionnez l'une des options suivantes pour changer les caractéristiques visuelles des sous-titres numériques sur votre téléviseur.

- Rétablir les valeurs par défaut

Sélectionnez cette option pour rétablir les options de sous-titrage numérique aux valeurs par défaut du fournisseur des sous-titres.

- Appuyez sur le curseur droit et sur le bouton **OK** pour confirmer la sélection.

- Taille

Sélectionnez cette option pour sélectionner la taille d'affichage des sous-titres selon vos préférences.

- Sélectionnez **Par défaut** (Automatique), **Petit**, **Standard** ou **Large**.

- Style

Sélectionnez cette option pour sélectionner le style de l'affichage des sous-titres selon vos préférences.

- Sélectionnez **Par défaut**, **Sérief à espacement constant**, **Sérief**, **Sans empattement à espacement constant**, **Sans empattement**, **Au hasard**, **Cursive** ou **Petites majuscules**.

- Texte

Sélectionnez cette option pour sélectionner la couleur du texte ou l'opacité de l'affichage des sous-titres selon vos préférences.

- Sélectionnez une couleur et une des options d'opacité.

- Fond

Sélectionnez cette option pour sélectionner la couleur de fond des caractères ou l'une des options d'opacité du fond de l'affichage des sous-titre selon vos préférences.

- Sélectionnez une couleur et une des options d'opacité.

- Couleur du bord

Vous permet de sélectionner la couleur du bord de l'affichage titres selon vos préférences.

- Sélectionnez une couleur.

- Type de bord

Vous permet de sélectionner le type de bord de l'affichage titres selon vos préférences.

- Sélectionnez un type.

Arrêt programmé

Programme une durée après laquelle le téléviseur passera automatiquement en position de veille.

1. Sélectionnez **Arrêt programmé**.
2. Appuyez sur le curseur droit.
3. Sélectionnez une valeur avec le curseur haut/bas. La liste comporte des valeurs de **0 à 180 minutes**.

Vous pouvez toujours arrêter votre téléviseur plus tôt ou sélectionner une autre heure.

Utilisation du menu Options (suite)

Menu TV	Options
Paramètres TV
Options	Arrêt programmé
Installation	Verrouillage
	Intro/Changez code
	Minuterie marche
	Démo
Info	

Menu TV/Options	
Verrouillage	Verrouiller après
Verrouiller après	Minuteur
Verrouillage de ch.	Heure
Verrou qualificati...	
Verrou qualif. Ciné	
Verrous régionaux	
Effacer les verrou...	
Info	

Cote en fonction de l'âge	Cote en fonction du contenu
Tous	Aucun(e)
Aucun(e)	Aucun(e)
TV-Y	Aucun(e)
TV-Y7	(FV) Fantaisie Violence
TV-G	Aucun(e)
TV-PG	(D) Dialogue (L) Langage (S) Contenu sexuel (V) Violence
TV-14	(D) Dialogue (L) Langage (S) Sexe (V) Violence
TV-MA	(L) Langage (S) Sexe (V) Violence

Verrouillage

Un code à quatre chiffres vous permet de verrouiller les chaînes de télévision et les sources externes afin d'interdire certaines émissions aux enfants.

1. Sélectionnez **Verrouillage**.
2. Appuyez sur le curseur droit pour entrer dans le menu Verrouillage.
3. Saisissez votre code à 4 chiffres.

Remarque : vous devez saisir votre code chaque fois que vous accédez au menu Verrouillage.

4. Sélectionnez l'une des options du menu Verrouillage, puis appuyez sur le curseur droit:

Verrouiller après

Remarque : Verrou après ne peut être sélectionnée que si l'heure et la date sont connues. Voir Horloge, à la page 37.

Vous permet d'empêcher la visualisation de la chaîne sélectionnée après une certaine période de temps. Il reste possible de se syntoniser sur les chaînes verrouillées mais l'image est blanche et le son muet.

1. Appuyez sur le curseur droit et sélectionnez **Minuteur Marche** ou **Arrêt**.
 - ▷ Lorsqu'il est réglé à **Marche** cela vous permet de régler l'heure.
2. Sélectionnez **Heure** et appuyez sur le curseur droit.
 - ▷ Vous permet de préciser l'heure à laquelle le verrouillage sera activé.
3. Sélectionnez **AM** ou **PM** pour choisir la période appropriée de la journée.
4. Entrez l'heure avec les chiffres ou les boutons du curseur.

Verrouillage de chaîne

Ceci vous permet de verrouiller complètement une chaîne télévisée ou une source externe donnée.

- Sélectionnez les chaînes ou les sous-chaînes que vous voulez verrouiller.

Verrou qualifications TV

Votre téléviseur est équipé d'une puce antiviolence. Vous permet de contrôler l'accès aux programmes personnels sur la base de leurs qualifications (films et TV). Tous les paramètres s'appliquent à toutes les entrées AV (HDMI exceptée). Des informations sur le contenu des programmes sont envoyées par le télédiffuseur ou le fournisseur de programmes.

1. Sélectionnez **Verrou qualificat. TV** à l'aide du curseur bas.
 - ▷ Une liste est affichée, indiquant la qualification des émissions TV selon l'âge ainsi qu'une liste de qualifications correspondantes basées sur le contenu.
2. Appuyez sur le curseur droit pour entrer dans la liste.
3. Sélectionnez une qualification TV selon l'âge avec le curseur haut/bas, et entrez dans la liste, si elle est présente, avec qualification selon le contenu à l'aide du curseur droit puis sélectionnez une qualification selon le contenu.
4. Appuyez sur **OK** pour activer/désactiver la qualification sélectionnée.
5. Sélectionnez une autre qualification selon le contenu, au besoin, et appuyez sur **OK** de nouveau.

Utilisation du menu Options (suite)

Lorsque **Tous** est sélectionné, tous les éléments de la liste selon le contenu et selon l'âge sont verrouillés.

Si, lorsque Tous est sélectionné, tout autre élément, classé selon l'âge ou selon le contenu, est désélectionné, alors Tous est automatiquement désélectionné.

Aucun(e) est la sélection pour les éléments ne disposant d'aucune information de qualification ou disposant d'une qualification de Aucun(e). Les deux seront verrouillés. Lorsqu'un élément de la liste selon l'âge est sélectionné, tous les éléments en dessous de cet élément du même groupe sont également verrouillés.

Lorsque vous sélectionnez une qualification selon le contenu, toutes les qualifications au contenu identique dans les catégories des plus jeunes sont également sélectionnées.

Remarques :

- Vous pouvez verrouiller/déverrouiller toutes les qualifications de la liste sans devoir entrer votre code de nouveau.
- Chaque élément de qualification est accompagné d'un graphique encadré servant à indiquer si le programme portant cette qualification est présentement verrouillé.

Qualifications (cotes) TV

TV-Y	Approprié pour les enfants sans limite d'âge avec des thèmes et des éléments qui conviennent à des enfants de 2 à 6 ans
TV-Y7	Programmes conçus pour les enfants de 7 ans et plus
TV-Y7-FV	Programmes contenant de la violence imaginaire plus intense que dans les programmes de la catégorie TV-Y7
TV-G	Programmes convenant à tous les âges. Ces programmes contiennent peu ou pas de violence, pas de langage offensif et peu ou pas de dialogue ou situation sexuelle
TV-PG	Programmes contenant des éléments que certains parents jugent inappropriés pour les enfants plus jeunes et pouvant nécessiter une surveillance parentale. Le programme peut contenir des situations de violence et des dialogues sexuel modérés ainsi qu'un langage offensif.
TV-14	Programmes contenant des éléments pouvant ne pas être appropriés à des enfants de moins de 14 ans. Ces programmes comportent un ou plusieurs des éléments suivants : Violence intense, situations sexuelles intenses, dialogues suggestifs et langage offensif.
TV-MA	Programmes destinés à un public adulte et pouvant ne pas être appropriés pour des enfants de moins de 17 ans. Ces programmes peuvent contenir de la violence graphique, des activités sexuelles explicites ou encore un langage indécent.

Utilisation du menu Options (suite)

Menu TV/Options	
Verrouillage	Verrou qualif. Ciné
Verrouiller après	
Verrouillage chaîne	Veillez introduire
Verrou qualificati..	votre code.
Verrou qualif. Ciné	
Verrous régionaux	
Effacer les verrou...	
Info	

Verrou qualifications Ciné

Cette fonction vous permet de contrôler l'accès à des films individuels selon leur qualification MPAA (Motion Picture Association of America).

1. Sélectionnez **Verrou qualif. Ciné** à l'aide du curseur bas. Une liste, indiquant toutes les qualifications valides selon le contenu MPAA, s'affiche.
2. Appuyez sur le curseur droit pour entrer dans la liste.
3. Sélectionnez une qualification de cinéma avec le curseur haut/bas.
4. Appuyez sur **OK** pour activer/désactiver la qualification sélectionnée.

Chaque élément de qualification est accompagné d'un graphique encadré servant à indiquer si le programme portant cette qualification est présentement verrouillé.

Lorsque **Tous** est sélectionné, tous les éléments de la liste de qualification cinéma sont sélectionnés. (Tous les films sont verrouillés.)

Si, lorsque **Tous** est sélectionné, tous les autres éléments sont désélectionnés, alors **Tous** est automatiquement désélectionné.

Lorsque **NR** a été sélectionné, aucun autre élément n'est sélectionné.

Lorsque tout autre élément a été sélectionné, toutes les qualifications suivantes sont également sélectionnées, de sorte que tous les films portant cette qualification seront verrouillés.

Français
Mode d'emploi

Qualif. Ciné

NR	Sans qualification
G	Films au contenu modéré, appropriés à tous les âges
PG	Films pour lesquels une surveillance parentale est recommandée. Ceux-ci peuvent contenir certaines scènes corsées ou violentes ou quelquefois un langage grossier
PG-13	Films pour lesquels une surveillance parentale est recommandée dans le cas d'enfants de moins de 13 ans
R	Réservé aux adultes. Ces films contiennent généralement des scènes sexuelles offensantes ou un langage grossier et peuvent être inappropriés aux jeunes de moins de 17 ans. Surveillance ou autorisation parentale nécessaire
NC-17	Même avec autorisation parentale, interdit aux moins de 17 ans. Contiennent davantage de scènes sexuelles offensantes, de violence ou de langage grossier.
X	Films qui se concentrent généralement sur le sexe, la violence ou un langage grossier. Connus également sous le nom de pornographie.

Utilisation du menu Options (suite)

Menu TV/Options	
Verrouillage	Verrous régionaux
Verrouiller après	
Verrouillage chaîne	Veillez introduire
Verrou qualificati..	votre code.
Verrou qualif. Ciné	
Verrous régionaux	
Effacer les verrou...	
Info	

Verrous régionaux (le cas échéant)

Celle-ci vous permet de contrôler l'accès aux programmes individuels selon leur qualification régionale de diffusion.

1. Sélectionnez **Verrous régionaux** à l'aide du curseur bas.
 - Une liste, indiquant toutes les qualifications valides pour la région, s'affiche.
2. Appuyez sur le curseur droit pour entrer dans la liste.
3. Sélectionnez une qualification de région avec le curseur haut/bas.
4. Appuyez sur le bouton **OK** pour activer la qualification sélectionnée.
5. Sélectionnez une autre qualification selon la région et appuyez sur **OK** de nouveau.
6. Appuyez sur le curseur gauche pour retourner au menu Verrouillage.

Effacer les verrous régionaux (le cas échéant)

Cela vous permet d'effacer tous les verrous configurés dans le tableau de verrouillage des qualifications de région.

1. Sélectionnez **Effacer les verrous régionaux** à l'aide du curseur bas.
2. Appuyez sur le curseur droit.
3. Appuyez sur le bouton **OK** pour activer.
4. Appuyez sur le curseur gauche pour retourner au menu Verrouillage.

Introduisez/Changez code

Vous permet d'introduire ou de changer le code d'accès personnel à quatre chiffres utilisé dans les diverses fonctions de verrouillage du téléviseur.

1. Sélectionnez **Introduire** ou **Changer code** à l'aide du curseur bas.
 - Si aucun code n'a encore été créé, l'élément de menu indique **Introduisez code**. Suivez les instructions à l'écran.
 - Si un code a déjà été composé, l'élément de menu indique **Changez code**. Suivez les instructions à l'écran.
2. Entrez votre code à l'aide des touches numériques. Toutes les combinaisons de chiffres de 0000 à 9999 sont valables.
3. Le menu 'Options' apparaît à nouveau, avec un message confirmant que le code a été créé.

Important : Vous avez oublié votre code!

1. Sélectionnez **Changer code** dans le menu Préférences et appuyez sur le curseur droit.
2. Appuyez sur le curseur droit pour entrer le code de contournement 0-7-1-1.
3. Appuyez de nouveau sur le curseur et entrez un nouveau code personnel à quatre chiffres. Le code précédent est effacé et le nouveau est mis en mémoire.

Menu TV	Options
Paramètres TV
Options	Arrêt programmé
Installation	Verrouillage
	Intro/Changez code
	Minuterie marche
	Démo
Info	

Utilisation du menu Options (suite)

Menu TV	Options
Paramètres TV
Options	Arrêt programmé
Installation	Verrouillage
	Intro/Changez code
	Minuterie marche
	Démo
Info	

Minuterie marche

En mode de veille, le téléviseur passe automatiquement sur la chaîne définie à l'heure précisée.

1. Sélectionnez **Minuterie marche**.
2. Appuyez sur le curseur droit pour entrer dans le menu Minuterie marche.
3. Sélectionnez **Minuteur** et appuyez sur le curseur droit.
4. Sélectionnez **Marche**.
5. Sélectionnez **Chaîne**, puis choisissez la chaîne TV que vous souhaitez visualiser à la date et à l'heure indiquées.
6. Sélectionnez **Jour**, puis indiquez un jour de la semaine ou choisissez **Quotidiennement**.
7. Sélectionnez **Heure** et entrez l'heure à l'aide des touches numériques ou du curseur haut et bas.
8. Appuyez sur le bouton **OK** pour activer l'option.
9. Appuyez sur le curseur gauche pour revenir au menu Options ou appuyez sur le bouton **MENU** pour fermer le menu.

Remarque : Dès maintenant, **chaque semaine**, votre TV s'allumera automatiquement à la chaîne sélectionnée, le jour choisi, à l'heure choisie, jusqu'à ce que la fonction Minuterie marche soit éteinte.

Remarque : vous ne pouvez régler qu'une seule Minuterie marche.

Français
Mode d'emploi

Menu TV	Options	Démo
	Pixel Plus
Intro/Changez code		Assistant config...
Minuterie marche		Active Control
Démo		
Info		

Démo

Vous permet de vous familiariser avec les fonctions du téléviseur.

1. Sélectionnez **Démo**.
2. Appuyez sur le curseur droit.
3. Sélectionnez la démo souhaitée.
4. Appuyez sur **OK** pour lancer la démo.
 - La démo sélectionnée est exécutée une fois.
5. Appuyez sur le bouton rouge pour arrêter la démo et revenir au menu Démo.
6. Appuyez sur le bouton rouge pour quitter la le menu Démo.

Recherche et mémorisation des chaînes TV

Conseil : ce chapitre ne vous est utile que si vous souhaitez modifier les réglages d'installation.

Télévision	Menu TV Liste des chaînes
Multimédia	

Menu TV	Installation
Paramètres TV	Langue
Options	Chaînes
Installation	Préférences
	Connexions
	Horloge
	Rétablit réglages AV
	Mise à niveau log...
Info	

Menu Installation

Ce menu permet de modifier les réglages liés à l'installation des chaînes de télévision.

- Appuyez sur le bouton **MENU** de la télécommande.
 - Le menu principal s'affiche.
- Sélectionnez **Menu TV** et appuyez sur le curseur droit.
 - Le menu TV passe à gauche.
- Sélectionnez **Installation** et appuyez sur le curseur droit.
 - Le menu Installation passe dans le panneau de gauche.
- Appuyez sur le curseur haut et bas pour sélectionner les options du menu Installation.
- Appuyez sur le curseur droit pour accéder à une option du menu Installation.
- Modifiez les réglages à l'aide des boutons de curseur.
- Appuyez sur le bouton **OK** pour activer l'option.
- Appuyez sur le curseur gauche pour retourner au menu Installation ou appuyez sur le bouton **MENU** pour fermer le menu.

Menu TV	
Installation	Langue
Langue	English
Chaînes	Français
Préférences	Español
Connexions	Português
.....	
Info	

Sélection de la langue

Permet de sélectionner une langue de menu dans la liste des langues disponibles.

Recherche et mémorisation des chaînes de télévision (suite)

Menu TV/Installation	
Installation chaînes	Programm. auto
Programm. auto	
Mise à jour install.	Démarrer
Installation chaî...	
Mode installation	
Desinstaller chaîn..	
Info	

Menu TV/Installation/Installation chaînes	
Mode installation	
Antenne	Veuillez sélectionner
Câble	votre mode
	d'installation
● Précédent	● Suivant ● ●

Mémorisation des chaînes de télévision

Après avoir sélectionné la langue, il est maintenant possible de rechercher et de mémoriser les chaînes de télévision.

1. Sélectionnez **Installation chaînes** et appuyez sur le curseur droit.
2. Sélectionnez **Programmation automatique**. et appuyez sur le curseur droit.
3. Appuyez sur le bouton **OK**.
4. Sélectionnez **Câble** ou **Antenne** dans le menu «Installation».
 - ▷ Lorsque vous sélectionnez **Antenne**, le téléviseur détectera les signaux d'antenne et recherchera les chaînes de télévision hertziennes (NTSC et ATSC) disponibles dans votre zone.
 - ▷ Lorsque vous sélectionnez **Câble** le téléviseur détectera les signaux émis par votre câblopérateur et recherchera les chaînes de télévision par câble (NTSC, ATSC, QAM modulé) disponibles dans votre zone.

Remarque : Assurez-vous de vous être enregistré correctement auprès de votre fournisseur de TV par câble et d'avoir branché correctement l'équipement.

5. Appuyez sur le bouton correspondant de couleur verte sur la télécommande pour « **Suivant** ».

Remarque : Déverrouillez toutes les chaînes pour pouvoir procéder à la programmation automatique. Si nécessaire, introduisez votre code. Se reporter à la section Utilisation du menu Options, à la page 28.

6. Appuyez sur le bouton correspondant de couleur verte sur la télécommande pour « **Démarrer** » afin de lancer la programmation automatique.
 - ▷ L'écran de menu affiché est remplacé par la progression de l'opération de programmation automatique. La barre de progression indique le nombre de chaînes de télévision analogiques et numériques trouvées.
 - ▷ Une fois la Programmation automatique terminée, un message confirmant la bonne fin de l'opération s'affiche et le téléviseur bascule sur la première chaîne de télévision installée.
7. Appuyez sur le bouton rouge pour finir.

Remarques :

- Lorsque vous avez verrouillé les chaînes de télévision au début de la programmation automatique, un message vous demandant d'entrer votre code s'affiche afin de compléter la programmation automatique.
- En cas d'interruption, les informations à jour des chaînes sont conservées ainsi que celles des anciennes informations sur les chaînes.
- La programmation automatique en arrière-plan n'est effectuée que lorsque le téléviseur est mis sous tension.
- Pour les chaînes ATSC, les informations sur les chaînes ne sont mises à jour que pour la chaîne ATSC sur laquelle vous êtes couramment syntonisé.
- Une fois la recherche de toutes les chaînes de diffusion par câble ou antenne effectuée, elles sont mises en mémoire.

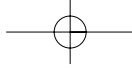

Recherche et mémorisation des chaînes de télévision (suite)

Syntonisation des chaînes

Important : Dès que l'installation des chaînes de télévision est terminée, vous devez faire une sélection dans le menu d'installation entre « Antenne » et « Câble » selon que vous désirez regarder des chaînes de télévision diffusées par antenne ou par câble.

Remarque : Si vous utilisez un dispositif d'aiguillage de signaux, n'oubliez pas de placer l'interrupteur à la position correspondante.

Chaînes disponibles :

- Câble (NTSC analogique ou MAQ numérique) : max. de 1 à 135
- Terrestre (NTSC analogique ou ATSC numérique) : max. de 2 à 69

Si une chaîne syntonisée ne figure pas déjà dans la carte des chaînes maîtresses, le téléviseur essaiera de syntoniser la chaîne qui sera ensuite ajoutée à la carte.

Si la chaîne n'est pas acquise, un message indiquant qu'elle n'est pas disponible s'affichera.

Lorsque vous vous syntonisez sur une sous-chaîne audio ne diffusant que du son, le message **Uniquement audio** s'affiche.

Remarques :

- Sélection de sous-chaînes

Les nouvelles normes appliquées en diffusion numérique font qu'il est maintenant possible de recevoir plusieurs chaînes sous un seul numéro de chaîne principal qui peut être sélectionné en appuyant sur le numéro à accès direct de la télécommande.

- Délai de sélection des chaînes numériques

Compte-tenu de la complexité de la syntonisation de la programmation des sous-chaînes numériques, le temps nécessaire pour sélectionner et afficher une chaîne numérique pourra être légèrement supérieur à ce à quoi l'utilisateur est habitué (avec les chaînes analogiques).

Les chaînes numériques peuvent fournir des informations sur les émissions et le système, qui doivent être traitées avant l'affichage de la chaîne sélectionnée.

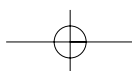

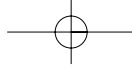

Recherche et mémorisation des chaînes de télévision (suite)

Menu TV	
Installation	Chaînes
Langue	Programm. auto
Chaînes	Mise à jour install..
Préférences	Installation chaîn...
Connexions	Mode installation
Horloge	Desinstaller chaîn..
Rétablit réglages...	
Mise à niveau log...	
Info	

Mise à jour de l'installation

Permet de régler et de mettre à jour toutes les chaînes numériques disponibles.

Remarques :

- Les chaînes désinstallées ne seront pas réinstallées.
- Les nouvelles chaînes ne seront pas ajoutées à une liste de favoris.
- Les chaînes déjà installées conserveront leur ancien numéro.

Menu TV	
Installation	Chaînes
Langue	Programm. auto
Chaînes	Mise à jour install..
Préférences	Installation chaîn...
Connexions	Mode installation
Horloge	Desinstaller chaîn..
Rétablit réglages...	
Mise à niveau log...	
Info	

Installation chaîne faible

Vous permet d'optimiser la qualité du signal des chaînes ATSC faibles en ajustant manuellement l'antenne. Cette option est uniquement disponible pour les chaînes de télévision installées par le biais du branchement d'une antenne (voir page 4).

1. Sélectionnez une chaîne dans la liste affichée des chaînes de télévision (en mode antenne).
2. L'intensité du signal s'affiche et est mise à jour au fur et à mesure que vous faites tourner l'antenne.

Menu TV	
Installation	Chaînes
Langue	Programm. auto
Chaînes	Mise à jour install..
Préférences	Installation chaîn...
Connexions	Mode installation
Horloge	Desinstaller chaîn..
Rétablit réglages...	
Mise à niveau log...	
Info	

Mode installation

Vous permet de sélectionner les chaînes TV par voie terrestre ou par câble déjà mémorisées. Choisissez Antenne ou Câble selon les signaux affichés.

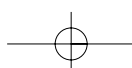

Recherche et mémorisation des chaînes de télévision (suite)

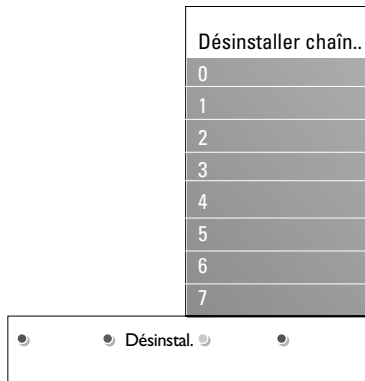

Désinstaller chaînes

Vous permet de désinstaller une chaîne mémorisée afin qu'elle ne soit plus disponible. Vous permet également de réinstaller une chaîne précédemment désinstallée.

1. Sélectionnez la chaîne que vous souhaitez désinstaller.
2. Appuyez sur le bouton vert pour désinstaller la chaîne sélectionnée.
 - Une icône est placée devant la chaîne désinstallée dans la liste.
3. Appuyez à nouveau sur le bouton vert pour réinstaller la chaîne désinstallée.

Remarque : les chaînes désinstallées ne seront pas réinstallées lors d'une mise à jour de l'installation.

Définition des préférences

Menu TV	
Installation	Préférences
Langue	Région
Chaînes	OSD
Préférences	Montrer les alert...
Connexions	Table de cotes tél..
Horloge	
Rétablit réglages...	
Mise à niveau log...	
Info	

Ce menu contient les options permettant de régler différentes fonctions TV spéciales rarement utilisées.

Sélection du lieu d'installation

Permet de sélectionner le lieu où le téléviseur est utilisé. Si vous sélectionnez **Magasin**, les réglages de l'image et du son ne seront pas modifiables. L'option **Maison** vous permet de modifier tous les réglages prédéfinis de l'image et du son, pour plus de souplesse.

Sélection d'affichage (OSD)

Permet de sélectionner l'affichage de la barre de volume.

1. Sélectionnez **OSD**.
2. Appuyez sur le curseur droit pour sélectionner **Minimum** ou **Normal**.
Normal pour activer l'affichage temporaire de la barre du volume.

Définition des préférences (suite)

Menu TV	
Installation	Préférences
Langue	Région
Chaînes	OSD
Préférences	Montrer les alert...
Connexions	Table cotes téléch..
Horloge	
Rétablit réglages...	
Mise à niveau log...	
Info	

Montrer les alertes d'urgence (EAS)

Vous permet de sélectionner le niveau de priorité de l'information diffusée par la société de télédistribution. La norme SCTE18 définit une méthode de signalisation des alertes d'urgence pouvant être utilisée par les systèmes de télédiffusion par câble pour signaler des urgences aux services numériques tels que les récepteurs HD, les téléviseurs numériques et les magnétoscopes numériques.

Le modèle de signalisation des alertes d'urgence défini dans la norme permet à une société de télédistribution de diffuser des informations d'alerte d'urgence relatives à des urgences et des avertissements de niveaux fédéral et local de façon efficace et peu coûteuse tout en minimisant l'interruption des programmes. Tout message d'alerte d'urgence a l'une des priorités suivantes : Low, Medium, High ou Maximum. Un message d'alerte d'urgence de priorité High ou Maximum sera toujours présenté. Un message Low ou Medium sera présenté ou ignoré selon le réglage sélectionné.

Important : Lorsque l'horloge du téléviseur n'est pas défini (se reporter au menu Installation, Horloge, à la page 37), les alertes d'urgence ne seront pas présentées.

L'affichage d'un message d'alerte d'urgence contiendra les informations suivantes:

- le texte de l'alerte d'urgence;
- la date de début;
- la date de fin.

1. Sélectionnez **Montrer les alertes d'urgence** dans le menu Préférences.
2. Appuyez sur le curseur droit et sélectionnez l'une des options d'alerte d'urgence :
 - **Toujours, quand** vous voulez que les messages d'alerte d'urgence disponibles soient toujours affichés ;
 - **Sauter priorité faible** quand vous voulez que les messages de niveau de priorité faible soient ignorés ;
 - **Sauter priorité faible/moyenne**, quand vous voulez que seuls les messages de priorité élevée soient affichés.

Remarques :

- La signalisation des alertes d'urgence n'est pas possible :
 - en cas de navigation dans le contenu;
 - avec des sources vidéo analogiques.
- Vous avez toujours la possibilité d'éliminer le message de l'écran.
- L'affichage du message chevauchera tout élément de menu ou autre message se trouvant à l'écran.

Table cotes téléchargée

Vous permet d'ajouter des options de verrouillage des cotes régionales aux options actuelles.

Attention: Avant d'activer cette option, assurez-vous que les cotes régionales sont diffusées.

Réglages/Configuration/Préférences	
Options préférent..	Table cotes téléch..
Service sous-titres	Marche
Serv. sous-titres n..	Arrêt
Options sous-titre..	
Table cotes téléch..	
Info	

Sélection des connexions

Menu TV	
Installation	Connexions
Langue	AV1
Chaînes	AV2
Préférences	AV3
Connexions	HDMI 1
Horloge	HDMI 2
Rétablit réglages...	Side
Mise à niveau log...	DIGITAL AUDIO IN
Info	

Ce menu vous permet de sélectionner les périphériques que vous avez connectés aux entrées/sorties externes.

1. Sélectionnez **Connexions**.
2. Appuyez sur le curseur droit pour entrer dans la liste des types d'entrées externes.
3. Sélectionnez l'entrée appropriée avec le curseur haut/bas.
 - Lorsque vous sélectionnez **AV1**, **AV2**, **AV3**, **HDMI 1**, **HDMI 2**, **Side** ou **DIGITAL AUDIO IN**, une liste s'affiche pour vous permettre d'identifier quel type de périphérique est branché à cette entrée.
4. Appuyez à nouveau sur le curseur droit pour entrer dans la liste des types de périphériques branchés à l'entrée sélectionnée.
5. Sélectionnez le périphérique avec le curseur haut/bas.

Digital Audio In

Si un accessoire comprend une sortie audio numérique, vous pouvez le brancher au moyen d'un simple câble à la sortie **DIGITAL AUDIO IN** du téléviseur.

Au menu «Connexions», assignez l'entrée audio numérique (**DIGITAL AUDIO IN**) à l'entrée externe correspondante à laquelle le périphérique est branché.

Le téléviseur peut diffuser un son numérique par le biais du connecteur **DIGITAL AUDIO OUT** branché à un amplificateur ou un récepteur externe.

Si votre amplificateur ou votre récepteur dispose d'un connecteur approprié pour Digital Audio In, vous pouvez le brancher au moyen d'un simple câble à la sortie **DIGITAL AUDIO OUT** du téléviseur.

Se reporter à la rubrique « Faire les branchements vidéo et audio », « Ambianceur numérique », à la page 55.

Réglage de l'horloge

Menu TV	
Installation	Horloge
Langue	Mode horloge auto
Chaînes	Chaîne horloge aut.
Préférences	Heure
Connexions	Jour
Horloge	Fuseau horaire
Rétablit réglages...	Heure d'été
Mise à niveau log...	
Info	

Remarque : La plupart des chaînes ne transmettent pas d'informations de nature temporelle. Quelques chaînes par câble le font, mais elles se situent habituellement à la fin de la boucle des chaînes. L'heure n'est pas transmise par les chaînes à antenne. Dans ces cas, soit la récupération de l'heure est trop longue soit il n'y a pas d'horloge.

Vous permet de régler l'heure et le jour.

Remarque : Le réglage de l'horloge est requis pour que la fonction de verrouillage fonctionne de manière appropriée (se reporter à « Utilisation du menu Options », à la page 25).

Mode horloge auto

1. Sélectionnez **Horloge** dans le menu « Installation ».
2. Appuyez sur le curseur droit pour sélectionner le **Mode horloge auto**.
3. Appuyez sur le curseur droit pour que le téléviseur affiche l'heure automatiquement ou manuellement.

Chaîne horloge auto (disponible uniquement lorsque le mode Horloge auto est réglé à automatique)

En utilisant les boutons du curseur, choisissez le numéro de chaîne où le téléviseur peut trouver l'affichage de l'heure. Habituellement, vous pouvez trouver l'affichage de l'heure sur PBS (Public Broadcasting System), ainsi que sur certaines autres chaînes.

Heure - Jour (disponible uniquement lorsque le Mode horloge auto est sur Manuel)

En utilisant les boutons du curseur, sélectionnez et introduisez l'heure et le jour corrects.

Si le **Mode horloge auto Manuel** est sélectionné et s'il n'y a pas eu de recherche de l'heure, le système conservera l'heure et le jour introduits.

Fuseau horaire (disponible uniquement lorsque le Mode horloge auto est sur Automatique)

Cette fonction vous permet de sélectionner votre fuseau horaire local. L'information de temps transmise adaptera l'affichage de l'horloge à votre heure local.

1. Sélectionnez **Fuseau horaire** à l'aide du curseur bas.
2. Appuyez sur le curseur droit pour sélectionner votre fuseau horaire.

Heure avancée (disponible uniquement lorsque le Mode horloge auto est sur Automatique)

L'heure avancée est réglée automatiquement au moyen de signaux spéciaux. Cette option du menu vous permet de désactiver le réglage automatique de l'heure avancée. Cela peut être utile lorsque vous habitez dans une région ou un pays où l'heure avancée n'est pas appliquée, mais où vous recevez des canaux d'autres régions où les signaux pour l'heure avancée sont transmis.

1. Sélectionnez **Heure avancée** à l'aide du curseur bas.
2. Appuyez de nouveau sur le curseur droit pour sélectionner **Automatique** pour la correction automatique de l'horloge en fonction de l'heure avancée, d'après les signaux spéciaux diffusés.
3. Sélectionnez Arrêt pour désactiver la correction automatique de l'horloge par les signaux spéciaux.

Remarque : Les changements dans les réglages de l'horloge ne sont activés qu'après être passé en mode de veille.

Rétablir réglages AV

Menu TV	
Installation	Rétablir réglages..
Langue	
Chaînes	Rétablir
Préférences	
Connexions	
Horloge	
Rétablit réglages...	
Mise à niveau log...	
Info	

Vous permet de rétablir la plupart des réglages de l'image et du son aux réglages de l'usine.

1. Sélectionnez **Rétablir réglages AV** à l'aide du curseur bas.
2. Appuyez sur le curseur droit.
3. Appuyez sur le bouton **OK** pour effacer les réglages et les réinitialiser à leurs valeurs par défaut.

Comment mettre à niveau le logiciel du téléviseur

Menu TV	
Installation	Mise à niveau log..
Langue	Info logiciel actuel
Chaînes	Mises à niveau loc.
Préférences	
Connexions	
Horloge	
Rétablit réglages...	
Mise à niveau log...	
Info	

Ce menu vous permet de mettre à niveau le logiciel de votre téléviseur en utilisant un périphérique USB.

Le périphérique USB doit avoir l'image (et la structure) appropriée ; cette dernière est disponible sur le site web www.philips.com/support.

Pour savoir comment télécharger une nouvelle version du logiciel sur votre périphérique de mémoire portatif, reportez-vous à l'Annexe 1, à la page 59.

Création d'une liste de favoris

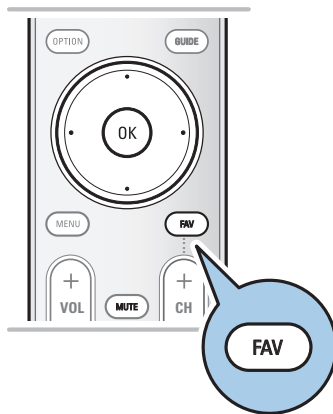

Permet de créer jusqu'à quatre listes de favoris pour vos chaînes TV et stations radio préférées. Par exemple, chaque membre de votre famille peut créer sa liste de favoris personnelle. En plus des listes de chaînes préférentielles, vous pouvez aussi sélectionner une liste comportant uniquement les chaînes TV numériques ou une liste de chaînes radio uniquement ou une liste comportant uniquement les chaînes analogiques.

Remarque : la première fois que vous appuyez sur cette touche après l'installation, la liste complète des chaînes s'affiche. Par la suite, la dernière liste de chaînes sélectionnée s'affiche.

Pour sélectionner une chaîne à partir de la liste des favoris

- Appuyez sur le bouton **FAV** (ou le bouton **OK**).
 - La dernière liste de chaînes sélectionnée s'affiche.
- Sélectionnez une chaîne à l'aide des touches de curseur.
- Appuyez sur **OK** pour afficher la chaîne sélectionnée.

Pour sélectionner une autre liste des favoris

- Appuyez sur le bouton **FAV** (ou sur le bouton **OK**).
 - La dernière liste de chaînes sélectionnée s'affiche.
- Appuyez sur le bouton rouge pour faire apparaître la liste des listes de chaînes préférentielles possibles.
- Sélectionnez une liste à l'aide des touches de curseur.
- Appuyez sur le bouton **OK**.
- Appuyez sur le bouton **FAV** pour quitter le menu.

Pour créer une liste de favoris ou pour modifier la liste

- Appuyez sur le bouton **FAV**.
 - La dernière liste de chaînes sélectionnée s'affiche.
- Appuyez sur le bouton rouge.
 - Une liste de toutes les chaînes préférentielles possibles apparaît.
- Utilisez le curseur haut/bas pour sélectionner une liste de chaînes préférentielles (1 à 4).
- Appuyez sur le bouton **OK**.
- Appuyez sur le bouton vert pour entrer dans le mode Edit.
 - La liste préférentielle sélectionnée va faire apparaître une liste complète des chaînes.
- Sélectionnez une chaîne à l'aide des touches de curseur.
- Appuyez sur le bouton **OK** pour cocher ou décocher la chaîne en surbrillance afin de l'ajouter ou de la supprimer de la liste des favoris.
- Appuyez à nouveau sur le bouton vert pour quitter le mode Edit.
 - La liste modifiée des chaînes préférentielles apparaît.
 - Appuyez à nouveau sur le bouton **FAV** pour sortir.
 - Le bouton **-P+** vous permettra de parcourir les chaînes TV de la liste sélectionnée.
- Appuyez sur le bouton rouge pour enlever la liste de chaînes.

Remarque: les boutons numériques vous permettent de sélectionner les chaînes ne figurant pas parmi vos favoris.

Toutes chaînes	
	AV1
	AV2
	HDMI
	1 Chaîne analogique 1
	2 Chaîne numérique 1
	3 Chaîne numérique 2
	4 Chaîne radio 1
	5 Chaîne de données
	Sélect. liste
Changez de chaîne en appuyant OK. -CH+ pour Suivant/Précédent.	

Toutes chaînes	
	Toutes
	Chaînes TV
	Chaînes radio
	Analogique
	Favorit 1
	Favorit 2
	Favorit 3
	Favorit 4
	Sélect. liste
Curseur haut/bas pour sélectionner et OK pour confirmer.	

Fav. - Liste 1	
	AV1
	AV2
	HDMI
	1 Chaîne analogique 1
	2 Chaîne numérique 1
	3 Chaîne numérique 2
	4 Chaîne radio 1
	5 Chaîne de données
	Sortir
	Retour
Appuyez sur le bouton OK pour marquer ou non.	

EPG (guide de programmation électronique) (uniquement avec les chaînes de télévision numérique)

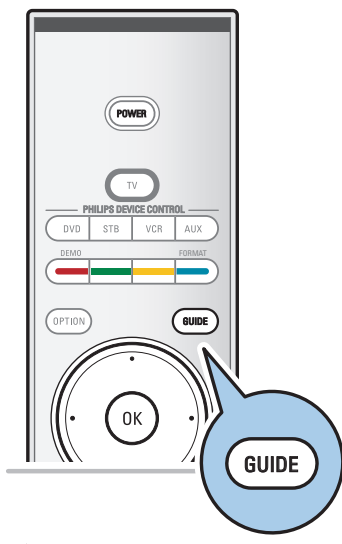

Le guide de programmation électronique vous présente des renseignements détaillés au sujet de l'émission en cours et au sujet également de l'émission suivante (si cette information est disponible).

1. Appuyez sur le bouton **GUIDE**.
 - ▷ L'écran EPG s'affiche alors. Selon les conditions, il se peut que l'acquisition des données EPG prenne quelques minutes.
 - ▷ L'écran EPG se met à jour automatiquement si les données EPG sont acquises avec succès. Si tel n'est pas le cas, l'écran EPG demeurera vide.
 - ▷ L'information sur l'émission sélectionnée s'affiche.
 - Servez-vous des boutons de couleur pour activer les fonctions EPG disponibles affichées dans le bas de l'écran.
2. Pour sortir de la page du guide de programmation, appuyez à nouveau sur le bouton **GUIDE**.

Navigateur multimédia

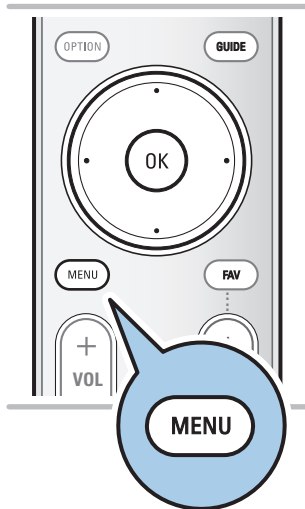

Vous permet d'afficher des images, des films ou de lire des fichiers son stockés sur un périphérique USB. Le navigateur multimédia est accessible à partir du menu Mon contenu lorsqu'un périphérique USB est branché au téléviseur.

1. Appuyez sur le bouton **MENU** de la télécommande.
2. Appuyez sur le curseur droite pour sélectionner **Multimedia**.
3. Sélectionnez le périphérique USB branché au connecteur USB sur le côté du téléviseur.
5. Appuyez sur le curseur droit et sélectionnez un type de contenu.

- Les formats de fichiers suivants peuvent être reproduits :
Fichiers image: JPEG
Fichiers audio: MP3, MP3 Pro, LPCM
Fichiers vidéo: MPEG1, MPEG2
- Seuls les périphériques de mémoire formatés FAT/DOS sont supportés.
- La société Philips ne peut être tenue responsable si votre périphérique USB n'est pas supporté.

Français
Mode d'emploi

Pour afficher le contenu d'un périphérique USB

Conseil : Si votre périphérique USB ne s'insère pas dans le port USB sur le côté du téléviseur, servez-vous d'une rallonge USB pour brancher le périphérique au port USB. Demandez de plus amples renseignements à votre fournisseur.

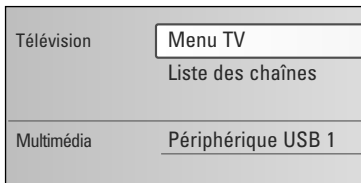

Pour insérer un périphérique USB

Remarque : Aucun périphérique USB n'est fourni avec ce téléviseur.

- o Insérez un périphérique USB dans le connecteur USB sur le côté gauche du téléviseur.
Quand un périphérique USB est inséré, le menu Navigateur Multimédia s'affiche automatiquement. Voir plus loin.

Pour retirer le périphérique USB

1. Appuyez sur le bouton **MENU** de la télécommande pour quitter le menu principal.
2. Retirez le périphérique USB.

Navigateur Multimédia (suite)

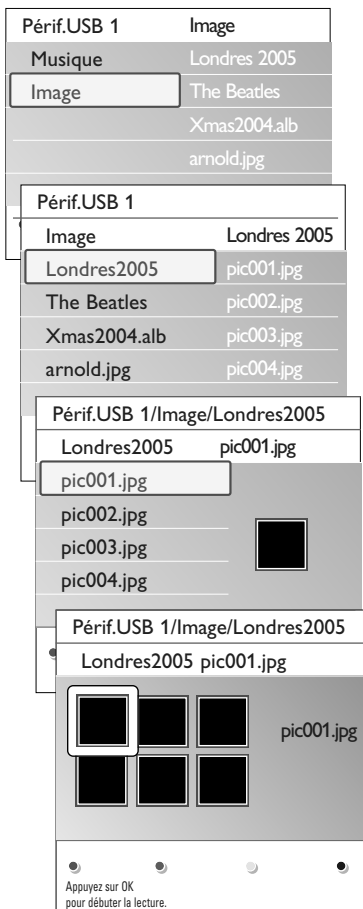
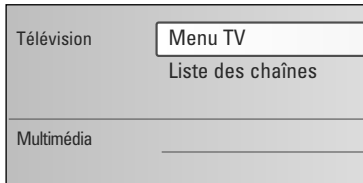

Menu Navigateur Multimédia

1. Insérez un périphérique USB.
2. Sélectionnez le périphérique USB dans le menu Multimédia à l'aide du curseur haut/bas.
 - ▷ Le navigateur Multimédia vous permet de parcourir le contenu du périphérique USB inséré.
 - ▷ Le navigateur à deux panneaux affiche le contenu dans le panneau de gauche (musique, images).
 - ▷ Le panneau de droite affiche le contenu du type sélectionné.
3. Appuyez sur le curseur droit pour accéder au contenu.
4. Sélectionnez le contenu à l'aide du curseur haut et bas.
5. Appuyez sur le curseur droit pour accéder au contenu.
6. Appuyez sur le curseur haut et droit pour sélectionner un fichier ou un répertoire.

Remarque : Appuyez sur le bouton de couleur vert pour afficher tous les fichiers d'image dans le répertoire en miniature lors de la navigation dans les images. Appuyez à nouveau sur le bouton vert pour afficher les fichiers d'images dans la liste.

7. Lorsqu'un **fichier**, **répertoire**, un **album** ou une **liste** est sélectionné(e), appuyez sur le curseur droit pour accéder au contenu ou sur le bouton **OK** pour lancer un diaporama ou lire les fichiers présents en boucle. Appuyez sur le bouton **▶** pour interrompre l'affichage du contenu.
8. Appuyez sur le curseur gauche pour continuer à lire les fichiers audio et passer au menu Multimédia.
9. Appuyez sur l'un des boutons de couleur de la télécommande pour exécuter la fonction correspondante mentionnée au bas de l'écran.

Conseil : Le bouton de couleur bleue peut, au besoin, être utilisé pour faire apparaître à nouveau les boutons de couleur.

10. Pour arrêter la lecture du contenu, appuyez sur le bouton **■** de la télécommande.

Remarques :

- Votre téléviseur supporte les diaporamas agrémentés d'une musique de fond. Reportez-vous à l'Annexe 2, Téléviseur Philips - Diaporama avec musique de fond, à la page 61 ;
- la lecture se poursuivra même si vous basculez temporairement sur les écrans de navigation. Le son s'arrêtera lorsque la lecture d'un autre contenu commencera ou à la fin du diaporama ;
- vous trouverez à l'Annexe 4 des remarques plus techniques, Téléviseur Philips - Questions liées à la caméra numérique et USB, à la page 64.

Les icônes suivantes peuvent apparaître :

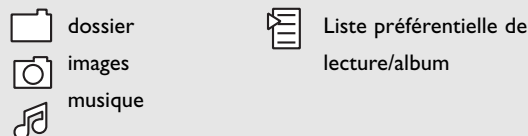

Navigateur Multimédia (suite)

Boutons de fonction au bas de l'écran

Détails	pour afficher la description du fichier ou du répertoire sélectionné
Transitions	pour sélectionner une transition durant le diaporama
Tempo défil.	pour sélectionner la durée d'affichage d'une image dans un diaporama
Rotation	pour faire tourner une image
Répéter un/tous	pour répéter la lecture d'un fichier musical
Aléatoire	pour mélanger de façon aléatoire les collections musicales
Zoom	permet de sélectionner l'agrandissement souhaité (x 1, x 2, x 4) à l'aide des curseurs haut/bas. Vous pouvez également déplacer la fenêtre du zoom dans l'écran à l'aide du curseur.
Plein/Petit écran	permet de basculer entre plein écran et petit écran.

Français
Mode d'emploi

Remarque : pour faire pivoter une image ou pour sélectionner une des options de zoom, arrêtez d'abord le diaporama en appuyant sur le bouton **OK** ou le bouton bleu.

Boutons de fonctions multimédia sur la télécommande

- ◀◀ pour une avance rapide de l'affichage du contenu
- pour cesser la lecture du contenu
- ▶ - pour lire un seul fichier, lancer un diaporama, lire un dossier ou toute autre collection
- pour interrompre temporairement la lecture du contenu
- ▶▶ pour une avance rapide de l'affichage du contenu

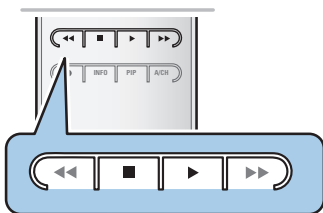













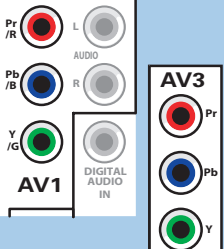

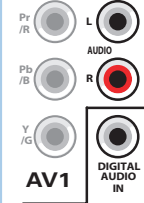
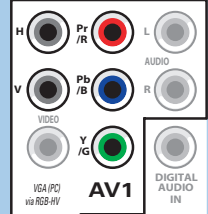
Faire les branchements vidéo et audio

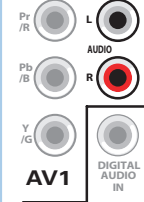
Trucs et astuces :

- Utilisez les entrées qui sont disponibles sur l'équipement et qui fournissent le meilleur rendement vidéo/audio, comme suit :
- si vous voyez une ligne décolorée à la gauche ou à la droite de l'écran, vous pouvez ajuster la position de l'image au centre de l'écran à l'aide des curseurs.

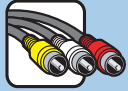
Remarque :

- Votre téléviseur est livré avec plusieurs types de connecteurs, à l'exception du connecteur DVI, mais certains de vos appareils peuvent déjà posséder un tel connecteur. Si tel est le cas, vous devrez vous procurer auprès de votre fournisseur local un adaptateur DVI / HDMI ou un câble HDMI / DVI et des câbles audio distincts.
- Assurez-vous de brancher d'abord le connecteur de sortie DVI, puis branchez l'entrée HDMI sur le téléviseur.

	Connecteur câble	Connexion audio requise
 HDMI	HDMI (High-Definition Multimédia Interface) 	Non
	Composant vidéo (480p/720p/480i/1080i)  - Audio analog. (AV1)  - Son numérique (AV1 ou AV3)	 AUDIO L / R DIGITAL AUDIO IN AV1
	RGB H/V 	 AUDIO L / R AV1
 S-VIDEO	S-Video 	AUDIO L / R : AV1 AV2 SIDE 
 VIDEO	Vidéo 	AUDIO L / R : AV1 AV2 SIDE 
 75 Ω	RF/Coaxial 	Non

Avertissements : Si vous notez un défilement des images, de mauvaises couleurs ou l'absence de couleurs, aucune image ou une combinaison de telles situations à l'écran, assurez-vous que les branchements ont été effectués correctement ; assurez-vous également que la résolution et le signal de l'équipement branché sont réglés de manière appropriée. Consultez le manuel de l'équipement.

Faire les branchements vidéo et audio (suite)

Remarques :

- Les câbles sont souvent chromocodés aux connecteurs. Branchez le rouge avec le rouge, le blanc avec le blanc, etc.
- Le branchement de composant vidéo (YPbPr) est nécessaire pour afficher les sources vidéo, par exemple les diffusions numériques provenant d'un boîtier intégré, en 1080i, 720p, 480i ou 480p ;
- Les étiquettes des fiches des composants vidéo peuvent différer selon le lecteur DVD ou l'appareil branché. Bien que les abréviations puissent varier, les lettres B et R représentent les signaux composants bleus et rouges, respectivement, et Y indique le signal de la luminance. Référez-vous aux directives du lecteur DVD pour les définitions et les détails de branchement.
- Ce téléviseur est conçu pour accepter des normes de signaux haute définition 480p, 720p et 1080i telles que spécifiées par la norme EIA770.3 de l'Electronic Industries Association. Les appareils numériques de divers fabricants peuvent avoir différentes normes de sortie, ce qui peut causer des problèmes d'affichage.

Aperçu du panneau latéral

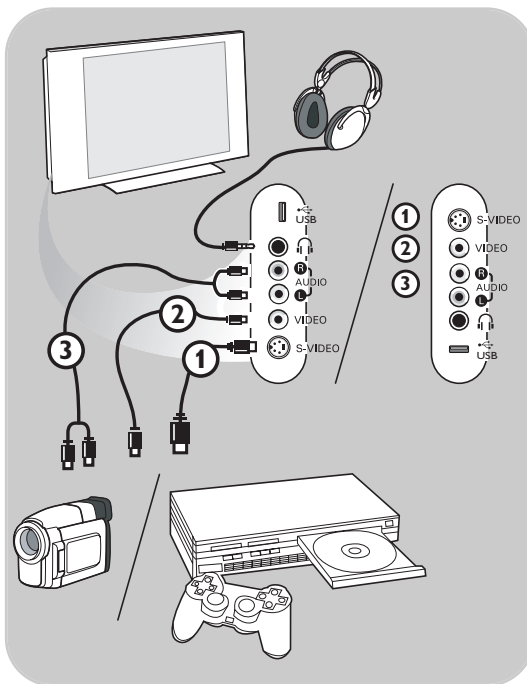

Caméra, Caméscope ou Jeu

1. Connectez votre caméra, caméscope ou jeu, tel qu'indiqué.
2. Raccordez à **VIDEO ②** et **AUDIO L ③** pour l'équipement mono. Connectez également sur **AUDIO R** pour un appareil stéréo ③.

Vous obtiendrez la qualité S-VHS avec un caméscope en branchant les câbles S-VHS sur l'entrée **S-VIDEO ①** et les entrées **AUDIO ③**.

Avertissement : Ne pas connecter les câbles ① et ② en même temps. Cela peut produire des distorsions dans l'image!

Casque

1. Insérez la fiche dans la douille du casque tel qu'illustré.
2. La prise du casque a une impédance de 8 à 4 000 Ohm. La fiche du casque a un support de 3,5 mm.

À partir du menu « Son », sélectionnez **Volume du casque** pour régler le volume du casque.

Conseil : Appuyez sur le bouton  de la télécommande pour mettre hors service les HP internes de votre téléviseur.

USB

Se reporter à Navigateur multimédia, à la page 41.

Aperçu du panneau arrière

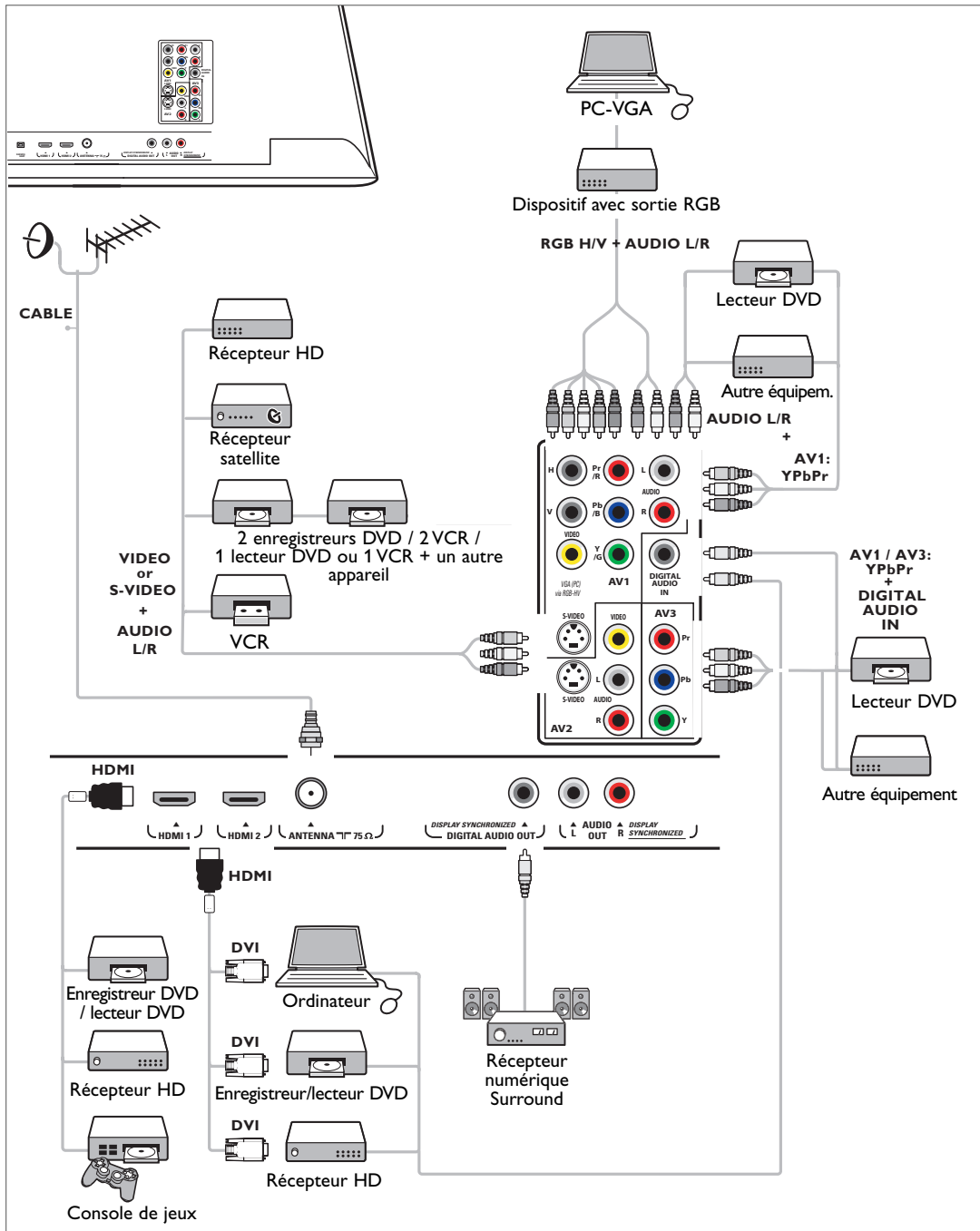

Brancher un VCR ou un enregistreur DVD

Avertissement : Évitez de placer votre enregistreur trop près de l'écran étant donné que certains enregistreurs sont sensibles aux signaux de l'image. Gardez une distance minimale de 0,5 m avec l'écran.

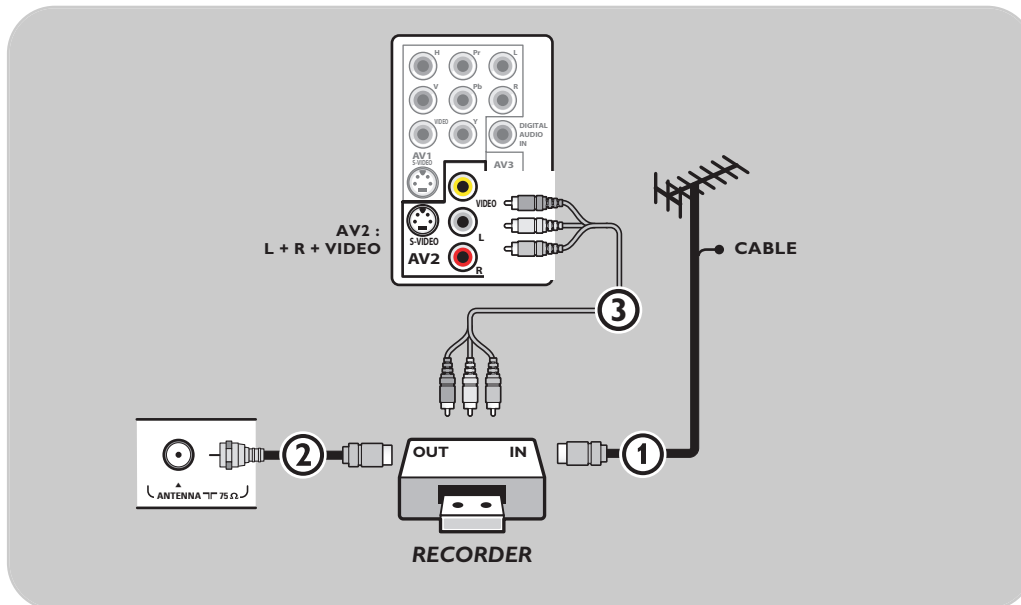

Français
Mode d'emploi

1. Branchez le câble Antenne RF ou Câble TV (éventuellement via un boîtier de répartition du signal à deux voies ou une boîte de conversion Câble TV) ① à la douille **RF IN** sur l'enregistreur.
2. Branchez un autre câble RF ② de la sortie **OUT** de l'enregistreur à la prise **CABLE/ANTENNA 75 Ω** du téléviseur.
3. Il est possible d'obtenir une meilleure qualité de lecture si vous branchez également les câbles Vidéo, Audio gauche et droit (appareils stéréo uniquement) AV ③ aux prises **VIDEO**, **AUDIO L** et **R AV2**.
4. Sélectionnez l'appareil branché dans le menu **Installation, Connexions**, à la page 36, et reliez-le aux connecteurs **AV** auxquels vous avez branché votre appareil.

Remarques :

- Les câbles sont souvent chromocodés aux connecteurs. Branchez le rouge avec le rouge, le blanc avec le blanc, etc.
- Si votre enregistreur dispose d'une prise vidéo S-VHS :
Pour une meilleure qualité d'image, connectez un câble S-Vidéo à l'entrée **S-VIDEO** et branchez les câbles audio aux prises d'entrée **AUDIO L** et **R AV2**.
Lorsque vous utilisez le connecteur **S-VIDEO**, ne branchez pas de périphérique dans la prise **AV2 VIDEO**.
- En cas d'équipement mono, seul le haut-parleur gauche diffuse des sons.
Utilisez un adaptateur mono/stéréo (non fourni) pour une reproduction sonore via tous les haut-parleurs internes.

Brancher une enregistreuse ou tout autre appareil A/V

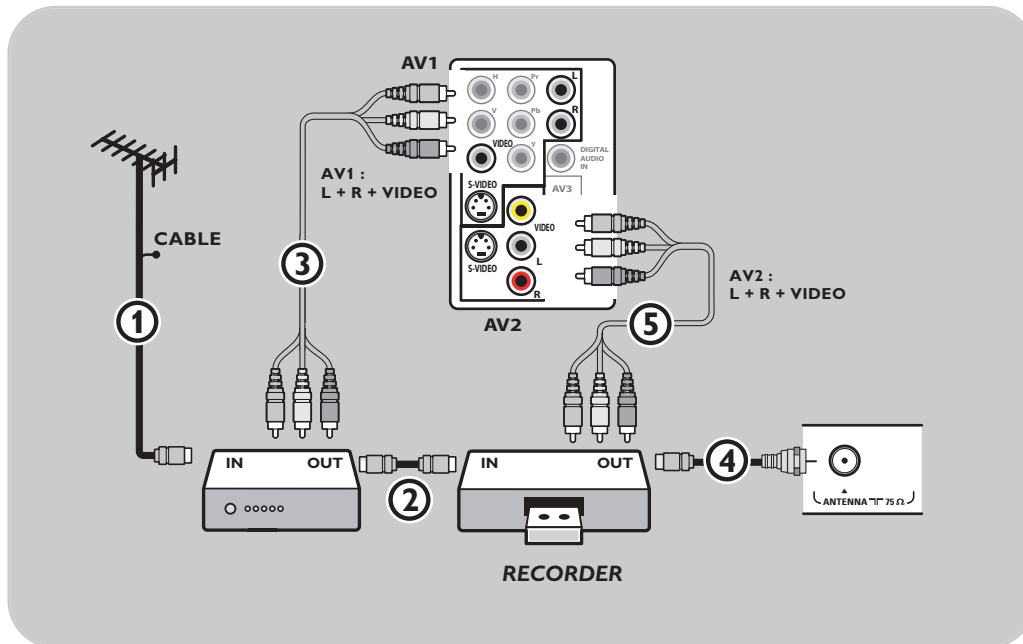

1. Connectez le câble d'antenne RF ① à la douille **RF IN** de l'autre appareil A/V.
2. Connectez la sortie RF de l'appareil AV à l'entrée RF de l'enregistreur ②.
3. Branchez un autre câble RF ④ de la sortie **OUT** de votre enregistreur au support **CABLE/ANTENNA 75 Ω** du téléviseur.
4. Pour obtenir une meilleure qualité, connectez également les câbles Vidéo, Audio gauche et Audio droit des deux appareils sur **AV1** ou **AV2 (VIDEO, AUDIO L et R.)** ③ et ⑤.
5. Sélectionnez l'appareil branché dans le menu **Installation, Connexions**, à la page 36, et reliez-le aux connecteurs **AV** auxquels vous avez branché votre appareil.

Remarques :

- Les câbles sont souvent chromocodés aux connecteurs. Branchez le rouge avec le rouge, le blanc avec le blanc, etc.
- Si votre enregistreur dispose d'une prise vidéo S-VHS:
Pour une meilleure qualité d'image, connectez un câble S-Vidéo à l'entrée **S-VIDEO** de **AV1** ou **AV2** et branchez les câbles audio aux prises d'entrée **AUDIO L** et **R** de **AV1** ou **AV2**.
Lorsque vous utilisez le connecteur **S-VIDEO**, ne branchez pas de périphérique dans la prise **AV1** ou **AV2 VIDEO**.
- En cas d'équipement mono, seul le haut-parleur gauche diffuse des sons.
Utilisez un adaptateur mono/stéréo (non fourni) pour une reproduction sonore via tous les haut-parleurs internes.

Brancher un enregistreur et un câblosélecteur avec sortie RF

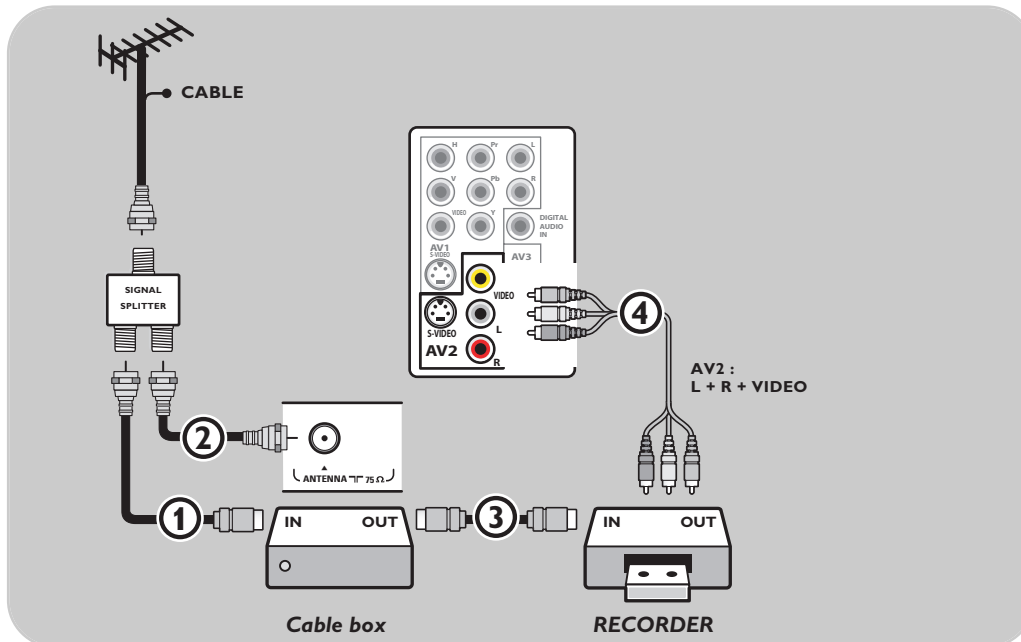

Français
Mode d'emploi

1. Utilisez un séparateur de signaux optionnel.
2. Branchez l'une des sorties du séparateur de signaux câble TV ① à la prise **IN** du téléviseur.
3. Branchez l'autre sortie du séparateur de signaux câble TV ② à la fiche **CABLE/ANTENNA 75 Ω** dans la partie inférieure du téléviseur.
4. Branchez la prise **OUT** du câblosélecteur ③ à la douille **RF IN** des enregistreurs.
5. Branchez les câbles ④ aux prises **VIDEO**, **AUDIO L** et **R AV2** sur le téléviseur.
6. Sélectionnez l'appareil branché dans le menu **Installation, Connexions**, à la page 36, et reliez-le au connecteur **AV** auquel vous avez branché votre appareil.

Remarques :

- Les câbles sont souvent chromocodés aux connecteurs. Branchez le rouge avec le rouge, le blanc avec le blanc, etc.
- Si votre enregistreur dispose d'une prise vidéo S-VHS :
Pour une meilleure qualité d'image, connectez un câble S-Vidéo à l'entrée **S-VIDEO** de **AV2** et branchez les câbles audio aux prises d'entrée **AUDIO L** et **R** de **AV2**.
Lorsque vous utilisez le connecteur **S-VIDEO**, ne branchez pas de périphérique dans la prise **AV2 VIDEO**.
- En cas d'équipement mono, seul le haut-parleur gauche diffuse des sons.
Utilisez un adaptateur mono/stéréo (non fourni) pour une reproduction sonore par le biais de tous les haut-parleurs internes.

Brancher un récepteur satellite ou un câblosélecteur avec sorties A/V

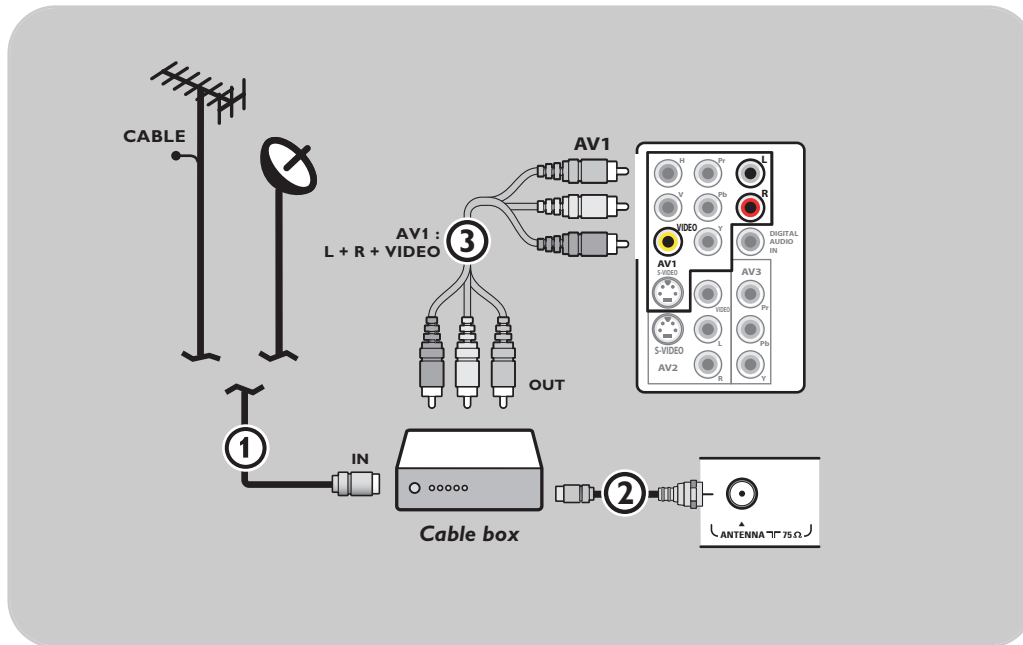

1. Branchez le câble d'antenne satellite ou le câble de télédistribution ① à la prise **IN** du récepteur satellite ou du câblosélecteur du téléviseur.
2. Branchez un autre câble RF ② de la sortie **OUT** du récepteur satellite ou du câblosélecteur à la prise **CABLE/ANTENNA 75 Ω** du téléviseur.
3. Branchez les câbles ③ aux prises **VIDEO, L** et **R** de sortie audio de **AV1**.
4. Sélectionnez l'appareil branché dans le menu **Installation, Connexions**, à la page 36, et reliez-le au connecteur **AV** auquel vous avez branché votre appareil.

Remarques :

- Les câbles sont souvent chromocodés aux connecteurs. Branchez le rouge avec le rouge, le blanc avec le blanc, etc.
- Si votre récepteur satellite ou câblosélecteur dispose d'une prise S-Vidéo :
Pour une meilleure qualité d'image, connectez un câble S-Vidéo à l'entrée **S-VIDEO** de **AV1** et branchez les câbles audio aux prises d'entrée **AUDIO L** et **R** de **AV1**.
Lorsque vous utilisez le connecteur **S-VIDEO**, ne branchez pas de périphérique dans la prise **AV1 VIDEO**.
- En cas d'équipement mono, seul le haut-parleur gauche diffuse des sons.
Utilisez un adaptateur mono/stéréo (non fourni) pour une reproduction sonore par le biais de tous les haut-parleurs internes.

Brancher un enregistreur et un récepteur satellite ou un câblosélecteur avec sorties AV

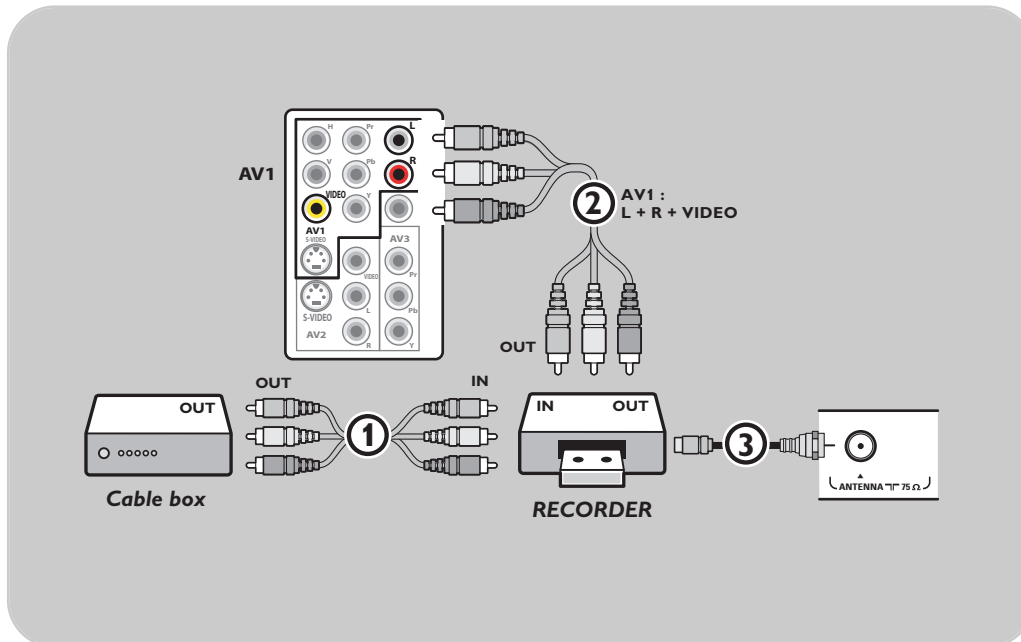

Français
Mode d'emploi

1. Branchez le câble d'antenne satellite ou le câble de télédistribution ① à la prise **IN** du récepteur satellite ou du câblosélecteur du téléviseur.
2. Branchez les câbles AV ② à la prise **AV OUT** du récepteur satellite ou du câblosélecteur et aux prises **AV IN** de l'enregistreur.
3. Branchez les câbles ④ aux prises **VIDEO, AUDIO L** et **RAV1** sur le téléviseur.
4. Branchez un autre câble RF ③ de la sortie out de votre enregistreur à le support **CABLE/ANTENNA 75 Ω** du téléviseur.
5. Sélectionnez l'appareil branché dans le menu **Installation, Connexions**, à la page 36, et reliez-le au connecteur **AV** auquel vous avez branché votre appareil.

Remarques :

- Les câbles sont souvent chromocodés aux connecteurs. Branchez le rouge avec le rouge, le blanc avec le blanc, etc.
- Si votre enregistreur dispose d'une prise vidéo S-VHS:
Pour une meilleure qualité d'image, connectez un câble S-Vidéo à l'entrée **S-VIDEO** de **AV1** et branchez les câbles audio aux prises d'entrée **AUDIO L** et **R** de **AV1**.
Lorsque vous utilisez le connecteur **S-VIDEO**, ne branchez pas de périphérique dans la prise **AV1 VIDEO**.
- En cas d'équipement mono, seul le haut-parleur gauche diffuse des sons.
Utilisez un adaptateur mono/stéréo (non fourni) pour une reproduction sonore via tous les haut-parleurs internes.

Brancher un lecteur DVD ou toute autre périphérique numérique

Remarque : Ce téléviseur est en mesure d'afficher des signaux DTV 1080i, 720p et 480p lorsqu'il est branché à un syntoniseur câblé DTV. Sélectionnez la sortie du syntoniseur câblé : 080i, 720p ou 480p. Le signal DTV doit cependant être disponible dans votre région.

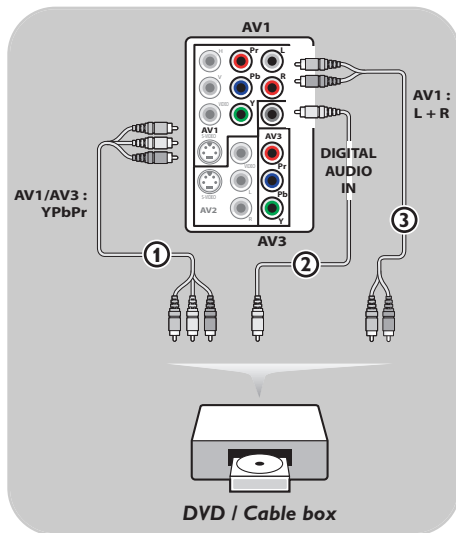

Appareils munis de connecteurs Component Video Output (YPbPr)

1. Branchez les trois câbles de composant vidéo distincts ① au périphérique muni des sorties de composant vidéo (YPbPr), comme par exemple les récepteurs HD, les lecteurs DVD, les lecteurs de disques compacts, les consoles de jeux, les récepteurs satellite ou tout autre appareil, ainsi qu'aux prises **Y, Pb et Pr** de **AV1** ou **AV3** sur le téléviseur.
2. Se brancher aux prises **Y, Pb et Pr** de **AV1** en cas d'appareils à signaux audio analogiques. Se brancher aux prises **Y, Pb et Pr** de **AV1** ou **AV3** en cas d'appareils à signaux audio numériques.
3. En cas d'appareil à audio numérique, connectez le câble audio ② à la sortie **DIGITAL AUDIO OUT** de l'appareil et au **DIGITAL AUDIO IN** du téléviseur. En cas d'appareil à audio analogique, connectez le câble audio aux fiches-jacks **AUDIO L et R** ③ de l'appareil et aux fiches-jacks **AUDIO L et R** d'**AV1**.
4. Sélectionnez l'appareil branché dans le menu **Installation, Connexions**, page 36, et reliez-le au connecteur **AV** auquel il est branché.

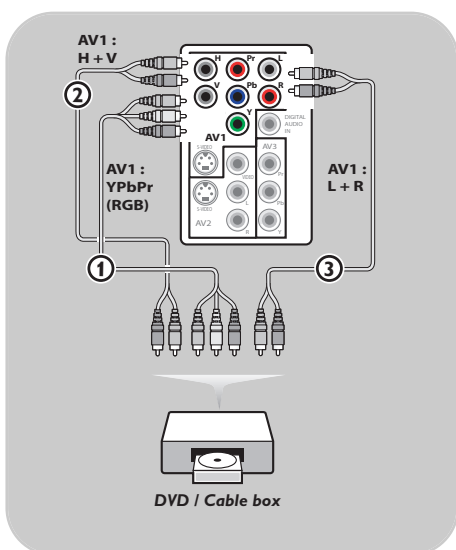

Dispositifs avec sortie RVB

1. Connectez le dispositif avec la sortie RVB comprenant un sync horizontal et vertical aux prises **Pr/R, Pb/B et Y/G** l'entrée ① et aux prises **H et V** de **AV1** ②.
2. Connectez les câbles audio aux prises **L et R AUDIO** de **AV1** ③.
3. Sélectionnez l'appareil branché dans le menu **Installation, Connexions**, à la page 36, et reliez-le au connecteur **AV** ③.

Brancher un lecteur DVD ou toute autre périphérique numérique

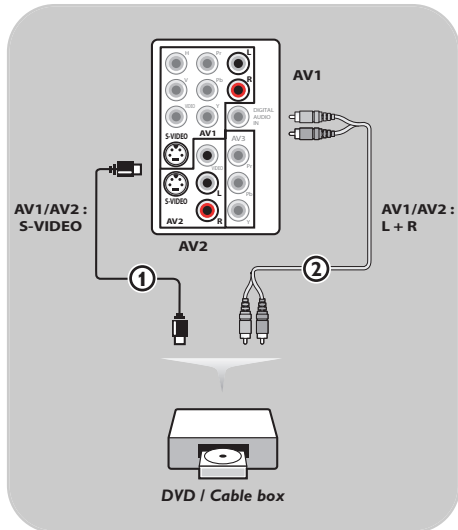

Appareils munis de connecteur S-Video

1. Branchez un câble S-Video à l'entrée **AV1** ou **AV2 S-VIDEO** input ①.

Conseil : Lorsque vous utilisez le connecteur **S-VIDEO**, ne branchez pas de périphérique dans la prise **AV VIDEO** que vous utilisez.

2. Connectez les câbles audio aux fiches-jacks **AUDIO L** et **R** et aux fiches-jack **L** et **R** audio **AV1** ou **AV2** ② sur le téléviseur en fonction de l'endroit où vous avez connecté le câble S-Video.
3. Sélectionnez l'appareil branché dans le menu **Installation, Connexions**, à la page 36, et reliez-le au connecteur **AV** auquel il est branché.

Français
Mode d'emploi

Brancher un périphérique au connecteur HDMI (High Definition Multimedia interface)

Remarques:

- HDMI est le nouveau standard de pointe pour l'interconnexion de vidéo et de son numériques. Vous pouvez brancher au connecteur **HDMI** des périphériques HDMI tels qu'un câblesélecteur ou un lecteur DVD-R ou DVD compatible avec HDMI ou encore des périphériques équipés de connecteurs DVI comme un ordinateur (mode d'affichage 640x480 uniquement).
- Si nécessaire, vous pouvez ajuster la position de l'image au centre de l'écran à l'aide du curseur gauche/droit.

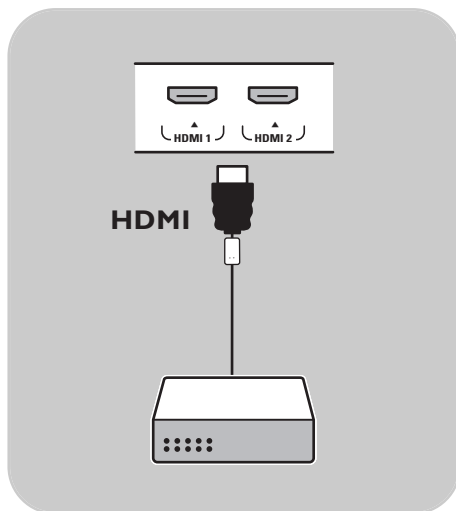

Périphériques avec connecteur HDMI :

1. Branchez votre périphérique HDMI à l'aide du connecteur **HDMI**.
2. Sélectionnez l'appareil branché dans le menu **Installation, Connexions**, à la page 36, et reliez-le au connecteur **HDMI 1** ou **2**.

Remarque : en cas de problèmes, reportez-vous à l'Annexe 4 : Questions liées au branchement de périphériques à l'aide d'un connecteur HDMI, à la page 64.

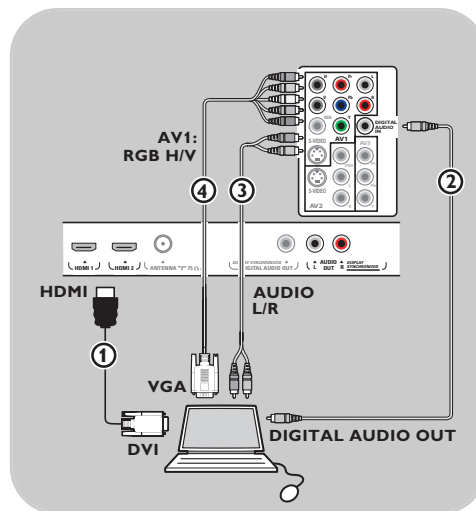

Ordinateur équipé d'un connecteur DVI :

1. Utilisez un câble DVI à HDMI pour brancher le connecteur **HDMI** à votre téléviseur ①.
2. Connectez le câble audio ② à la prise de sortie audio numérique de l'ordinateur et à la prise **DIGITAL AUDIO IN** sur le téléviseur.
3. Sélectionnez l'ordinateur branché dans le menu **Installation, Connexions**, à la page 36, et reliez-le au connecteur **HDMI 1** ou **2**.
4. Sélectionnez également **Entrée audio numérique** dans le même menu **Source**.

Ordinateur équipé d'un connecteur VGA :

1. Utilisez un câble VGA à RVB H/V ④ pour brancher les connecteurs **RGB H/V** à votre téléviseur.
2. Connectez le câble audio ③ aux entrées **AUDIO R** (droite) et **L** (gauche) de **AV1**.
3. Sélectionnez l'appareil branché dans le menu **Installation, Connexions**, à la page 36, et reliez-le au connecteur **AV3**.

Brancher un ambianneur numérique

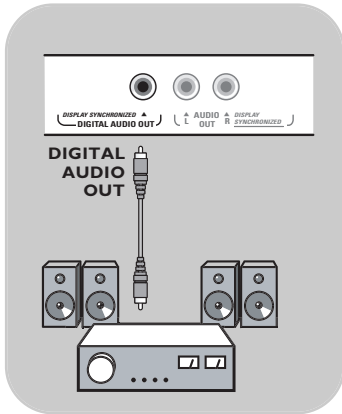

- Branchez l'ambianneur numérique à multi-chaînes au connecteur **DIGITAL AUDIO OUT** dans la partie inférieure du téléviseur.

Remarque : À cause d'exigences légales, il est possible qu'avec certaines qualités audio PCM protégées contre la copie en provenance d'un périphérique connecté à l'entrée **HDMI**, le signal « Digital audio output » soit muet.

Enregistrement avec un magnétoscope

Remarque : pour enregistrer des programmes numériques sur un enregistreur analogique, le téléviseur doit être allumé et réglé sur le programme numérique concerné.

Français
Mode d'emploi

Enregistrement d'un programme de télévision

Vous pouvez enregistrer un programme de télévision à l'aide du syntoniseur de votre magnétoscope sans affecter votre téléviseur.

1. Sélectionnez le numéro de la chaîne sur votre magnétoscope.
2. Réglez votre magnétoscope pour enregistrer. Consultez le manuel de votre magnétoscope.

Remarque : Lorsque vous enregistrez des programmes analogiques, vous pouvez changer de chaîne sur le téléviseur sans affecter l'enregistrement !

Sélectionnez l'équipement branché

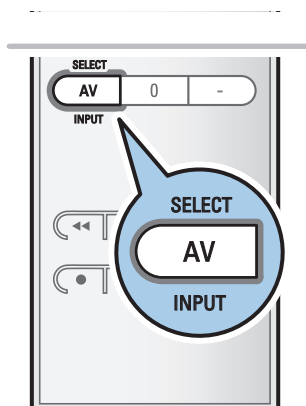

Avant d'utiliser les périphériques branchés, il est possible qu'il vous faille faire une sélection dans le menu **Installation, Connexions**, à la page 36.

1. Appuyez sur le bouton **AV**.
2. Appuyez sur le curseur haut/bas pour sélectionner **AV1, AV2, AV3, HDMI 1, HDMI 2, Side** ou **TV**, selon l'emplacement où les périphériques ont été branchés..
3. Appuyez sur **OK**.

Boutons pour les appareils A/V



La plupart des appareils électroniques qui font partie de notre gamme de produits fonctionnent à partir de la télécommande de votre téléviseur. Appuyez sur l'un des boutons après avoir appuyé sur l'un des boutons de mode (**DVD, STB, VCR, AUX**) en tenant compte de l'équipement que vous désirez contrôler à l'aide de la télécommande.

Se reporter à Utilisation de la télécommande, aux pages 6-8.

POWER



pour passer en position de veille
pour enregistrer,
pour rebobiner (**VCR, CD**) ;
pour effectuer une recherche vers le bas (**DVD**)



pour arrêter,
pour lire, pour pauser
pour un défilement rapide vers l'avant (**VCR, CD**) ;
pour effectuer une recherche vers le haut (**DVD**)



INFO

MENU

- CH +

0 à 9

curseur haut/bas

curseur gauche/droit

pour afficher l'information
pour activer/désactiver le menu
pour sélectionner un chapitre, une chaîne, une bande
entrée de chiffres,
pour choisir le disque suivant ou précédent (**CD**)
pour choisir la bande précédente ou suivante (**CD**)
pour sélectionner un chapitre/titre dans un DVD
index (**AUX**)

A/CH

Mode Normal : Si aucun bouton n'est enfoncé dans les 30 secondes, la télécommande se remet en mode TV.

Mode Expert : En mode Expert, la télécommande demeurera au mode sélectionné même après que la période de 30 secondes se soit écoulée.

Pour sélectionner entre les modes Normal et Expert

1. Sélectionnez le mode TV à l'aide du bouton **TV**.
2. Appuyez sur le bouton **OK** et **MUTE** simultanément pendant quatre secondes.
 - ▷ Lorsque le bouton **POWER** est activé pendant une seconde, le mode Expert est sélectionné et la télécommande conservera le mode sélectionné.
3. Sélectionnez le mode désiré (**DVD, STB, VCR, AUX**)
4. Pour revenir au mode TV, sélectionnez **TV** et reprenez les étapes 1 à 3.

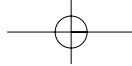

Avant de téléphoner au service à la clientèle

Symptômes	Vérifications et corrections à effectuer
Images fantômes ou doubles	<ul style="list-style-type: none"> Peuvent être causées par un élément obstruant l'antenne comme un gratte-ciel ou des montagnes/collines. L'utilisation d'une antenne à grande directivité peut améliorer l'image.
Pas de courant	<ul style="list-style-type: none"> S'assurer que le cordon d'alimentation c.a. est branché dans la prise murale. Débrancher le téléviseur et attendre 60 secondes. Rebrancher la fiche dans la prise murale et remettre le téléviseur sous tension.
Pas d'image	<ul style="list-style-type: none"> Vérifier les connexions de l'antenne au bas du téléviseur et s'assurer qu'elles sont effectuées correctement. Problème pouvant venir de la station de diffusion. Essayer une autre chaîne. Régler les réglages de contraste et de lumière. Essayer un autre réglage « auto image ». Vérifier les commandes de sous-titrage. Certains modes TEXTE pourraient bloquer l'écran. Vérifier si la source AV sélectionnée est la bonne.
Pas d'image et téléviseur sous tension	<ul style="list-style-type: none"> Votre téléviseur possède un mode protection en cas de surchauffe. Vérifier l'espace libre autour des sorties de l'appareil pour vous assurer qu'aucun mur ou meuble ne gêne la circulation de l'air.
Réglage de la position de l'image	<p>Lors de l'affichage d'un signal HD par les entrées YPbPr ou HDMI, au besoin, il est possible d'ajuster la position de l'image au centre de l'écran à l'aide des curseurs gauche/droit ou haut/bas de la télécommande. Cela peut être requis compte tenu de légères différences au niveau des signaux de sortie des divers types ou marques de boîtiers source HD.</p> <p><i>Remarques : La plupart des récepteurs haute définition comprennent également des commandes de positionnement de l'image dans leurs menus. Si les commandes par curseur du téléviseur sont hors de portée avant que l'image ne soit correctement positionnée, il sera nécessaire de régler les commandes du récepteur.</i></p>
Aucune lecture de photo, musique ou vidéo ou lecture de qualité médiocre uniquement	<ul style="list-style-type: none"> Vérifier si la source est conforme à un code supporté.
Aucun son	<ul style="list-style-type: none"> Augmenter le VOLUME. S'assurer que le téléviseur n'est pas actif sans son, appuyer sur le bouton sourdine (mute) de la télécommande. Lorsqu'aucun signal n'est détecté, le téléviseur coupe le son automatiquement. Il ne s'agit pas là d'un mauvais fonctionnement mais d'une fonction du système.
Son de bonne qualité, mais couleur de qualité médiocre ou pas d'image	<ul style="list-style-type: none"> Ajuster les réglages de contraste, de couleur, de teinte et de lumière. Sélectionnez Rétablir les réglages AV dans le menu Installation, p. 38.
Image « enneigée » et bruit	<ul style="list-style-type: none"> Vérifier la connexion d'antenne.
Téléviseur ne répond pas à la télécommande	<ul style="list-style-type: none"> Vérifier si les piles fonctionnent. Les remplacer au besoin. Nettoyer la lentille du capteur du moniteur de la télécommande. La distance de fonctionnement entre le téléviseur et la télécommande ne doit pas dépasser > 6,1 mètres (240 po). Vous pouvez toujours utiliser les boutons situés sur le côté droit du téléviseur. Vérifier que la télécommande est dans le mode correct.
Contrôle des périphériques	<ul style="list-style-type: none"> Les signaux infrarouges de l'écran peuvent influencer la sensibilité de réception d'autres périphériques Solution : Remplacer les piles de la télécommande ou changer la position des autres appareils. Par exemple, garder les écouteurs sans fil hors d'un rayon de 1,27 mètres (50 po).

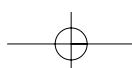
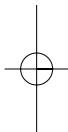
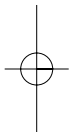

Avant de téléphoner au service à la clientèle (suite)

Symptômes	Vérifications et corrections à effectuer
Le logiciel ne s'installe pas	Il est possible que le système d'exploitation soit erroné. Allez à www.philips.com/support pour voir les systèmes d'exploitation qui sont supportés.
Pas d'image stable ou synchronisée VGA	Vérifier si vous avez sélectionné le mode VGA approprié sur l'ordinateur. Se reporter à l'Annexe 4, « Questions liées au branchement de périphériques à l'aide d'un connecteur HDMI » à la page 64.
Veille	Votre TV consomme de l'énergie en veille. La consommation d'énergie contribue à la pollution de l'air et de l'eau.
Après un arrêt inapproprié	Si votre téléviseur n'a pas été arrêté correctement (par ex. : chute de courant, débranchement du cordon d'alimentation), le démarrage du téléviseur peut prendre plus de temps qu'à l'habitude.

Toujours pas de résultats

Mettez votre téléviseur hors service. Remettez-le en service.

N'essayez jamais de réparer vous-même une panne de téléviseur.

Consultez votre revendeur ou un technicien.

Numéro de téléphone du Centre de service à la clientèle de Philips : 1 888 PHILIPS (744-5477)

Avant d'appeler, notez le modèle et le numéro de série complet de votre téléviseur, lesquels sont inscrits sur une étiquette collée au dos de l'appareil ou sur l'emballage.

Glossaire

- 1080i** Offre 1 080 lignes de résolution. Affiche les images à l'aide d'un balayage entrelacé. 1080i est l'un des formats utilisés en HDTV (via HDMI, YPbPr, 1394...).
- 720p** Affiche les images à l'aide d'un balayage progressif.
- CS** Service sous-titres numériques
- CC** Service sous-titres analogiques
- DTV** Nouvelle technologie pour la transmission et la réception des signaux de télévision. DTV offre une résolution plus élevée et une meilleure qualité de son par rapport à la télévision analogique.
- DV** Vidéo numérique (caméra)
- DVCR** Enregistreur vidéo numérique
- EAS** Emergency Alert System
La norme SCTE18 définit une méthode de signalisation des alertes d'urgence pouvant être utilisée par les systèmes de télédiffusion par câble pour signaler des urgences aux services numériques tels que les boîtiers numériques se posant sur le téléviseur, les téléviseurs numériques et les magnétoscopes numériques. Le modèle de signalisation des alertes d'urgence défini dans la norme permet à une société de télédistribution de diffuser des informations d'alerte d'urgence relatives à des urgences et des avertissements de niveaux fédéral et local.
- NTSC** Signaux analogiques
- PBS** Public Broadcast System

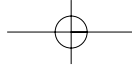

Annexe 1 - Mise à niveau du logiciel du téléviseur Philips avec une carte mémoire portable

Introduction

Philips vous permet de mettre à niveau le logiciel de votre téléviseur en utilisant une carte mémoire portable. Une fois la mise à niveau du logiciel terminée, votre téléviseur devrait voir son fonctionnement amélioré.

Les améliorations effectuées dépendent du logiciel de mise à niveau que vous utilisez et du logiciel dont était doté votre téléviseur avant la mise à niveau.

Vous pouvez effectuer vous-même la procédure de mise à niveau du logiciel.

Soyez toutefois conscient que le contenu de ce document s'adresse à des utilisateurs compétents sur le plan technique et en matière de logiciels.

Préparer un périphérique USB pour la mise à niveau du logiciel

Vous aurez besoin dans le cadre de cette procédure des éléments suivants :

- un ordinateur portable doté d'un navigateur ;
- un utilitaire d'archivage qui supporte le format ZIP (par exemple WinZip pour Windows ou Stuffit pour SO Mac) ;
- une carte mémoire portable USB de préférence vide.

Vous pouvez vous procurer le nouveau logiciel auprès de votre revendeur ou le télécharger simplement du site web www.philips.com/support :

1. Accédez au site www.philips.com/support à l'aide du navigateur de votre ordinateur.
2. Suivez la procédure pour trouver les informations et le logiciel correspondant à votre téléviseur.
3. Sélectionnez le fichier de mise à niveau le plus récent et téléchargez-le sur votre PC.
4. Dézippez le fichier ZIP et copiez le fichier « autorun.upg » sur le répertoire racine de la carte mémoire portable USB.

Remarque : Utilisez uniquement les mises à jour du logiciel disponibles sur le site web www.philips.com/support.

Vérification de la version du logiciel du téléviseur

Avant de procéder à la mise à niveau du logiciel, nous vous conseillons de vérifier quelle version se trouve actuellement sur le téléviseur.

1. Sélectionnez **Mise à niveau logiciel** dans le menu Installation.
2. Appuyez sur le curseur droit.
 - Le menu **Mise à niveau logiciel** passe sur le panneau de gauche.
3. Sélectionnez **Info logiciel actuel** pour vérifier la version et la description du logiciel actuellement installées sur votre téléviseur.

Remarque : Il est possible de télécharger une version logicielle équivalente ou inférieure à la version actuelle. Dans un tel cas, il est possible d'utiliser la procédure de mise à niveau manuelle. Se reporter à la page 60.

Menu TV	
Installation	Mise à niveau log..
Langue	Info logiciel actuel
Chaînes	Mises à niveau loc.
Préférences	
Connexions	
Horloge	
Rétablit réglages...	
Mise à niveau log...	
Info	

Annexe 1 (suite)

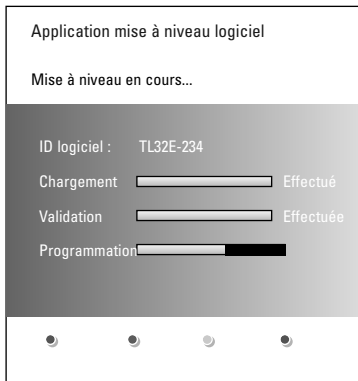

Procédure automatique de mise à niveau du logiciel

1. Mettez votre téléviseur hors tension et retirez l'ensemble des cartes de mémoire.
2. Insérez la carte mémoire portative qui contient la mise à niveau de logiciel téléchargée.
3. Mettez votre téléviseur sous tension avec le bouton d'alimentation **POWER** de la télécommande.
4. Au démarrage, le téléviseur balayera la carte mémoire portative jusqu'à ce qu'il trouve le contenu de mise à jour. Le téléviseur passera automatiquement en mode de mise à niveau. Après quelques secondes, il affichera le statut de la procédure de mise à niveau.

Avertissement :

- Il est interdit de retirer la carte mémoire portative pendant la procédure de mise à niveau du logiciel ;
- En cas de panne de courant pendant une procédure de mise à niveau, n'essayez pas de retirer la carte mémoire portative du téléviseur. Le téléviseur continuera la mise à niveau dès que le courant sera rétabli.
- Si une erreur survient pendant la mise à niveau, vous devez réessayer la procédure ou contacter votre revendeur.

5. Une fois la mise à niveau du logiciel effectuée avec succès, retirez la carte mémoire portative et redémarrez votre téléviseur avec le bouton d'alimentation **POWER** de la télécommande. Votre téléviseur démarrera avec le nouveau logiciel.

Remarque : Une fois la mise à niveau du logiciel terminée, utilisez votre PC pour supprimer le logiciel de téléviseur de votre carte mémoire portative.

Procédure manuelle de mise à niveau du logiciel

Pour une mise à niveau manuelle du logiciel, copiez le fichier «autorun.upg» dans un répertoire intitulé «Upgrades» qui se trouve au niveau racine de la carte mémoire portative.

Renommer ce fichier comme "firmware_upgrade.upg".

1. Insérez la carte mémoire portative qui contient la mise à niveau de logiciel téléchargée.
2. Sélectionnez **Mise à niveau logiciel** dans le menu Installation. Allez à **Mises à niveau locales**. Le téléviseur dresse la liste de toutes les images compatibles disponibles sur la carte mémoire portative et affiche les données correspondant à chaque version sélectionnée.
3. Sélectionnez la version mise à niveau appropriée et appuyez sur le bouton rouge pour lancer la mise à niveau. Le téléviseur redémarrera et passera automatiquement en mode de mise à niveau. Après quelques secondes, il affichera le statut de la procédure de mise à niveau.

Avertissement : Si vous essayez d'effectuer une mise à niveau vers une version du logiciel égale ou inférieure à la version courante, une confirmation sera demandée. La mise à niveau vers un logiciel de niveau inférieur ne doit être effectuée qu'en cas de nécessité réelle.

4. Une fois la mise à niveau du logiciel effectuée avec succès, retirez la carte mémoire portative et redémarrez votre téléviseur avec le bouton d'alimentation **POWER** de la télécommande. Votre téléviseur démarrera avec le nouveau logiciel.

Menu TV	
Installation	Mise à niveau log..
Langue	Info logiciel actuel
Chaînes	Mises à niveau loc.
Préférences	
Connexions	
Horloge	
Rétablit réglages...	
Mise à niveau log...	
Info	

Annexe 2 - Téléviseur Philips - Format diaporama avec musique d'atmosphère

Remarques :

- la dernière version de ce document est disponible sur le site web de support de Philips (www.philips.com/support).
- Servez-vous du numéro type de votre téléviseur pour trouver la documentation et tous les fichiers connexes.
- Philips décline toute responsabilité en cas de problème dérivant du contenu de ce document. Les erreurs signalées à Philips seront adaptées et publiées sur le site web de support de Philips dès que possible.

Introduction

Ce document explique comment faire un fichier de diaporama Philips avec musique d'atmosphère. Soyez toutefois conscient que le contenu de ce document s'adresse à des utilisateurs compétents sur le plan technique et en matière de logiciels. Pour lancer le diaporama, ouvrez le fichier de diaporama dans le navigateur multimédia de votre téléviseur.

1. Appuyez sur le bouton **OPTION** de la télécommande après avoir inséré un périphérique USB et mis le téléviseur sous tension.
2. Sélectionnez **Multimédia** et appuyez sur le curseur droit.
3. Accédez à l'emplacement où vous avez enregistré le fichier de diaporama (.alb) sur la carte mémoire portable.
4. Sélectionnez le fichier de diaporama et appuyez sur le bouton **OK** pour lancer le diaporama.
5. Pour arrêter un diaporama, appuyez sur le bouton **■**.

Règles générales

- Le mode diaporama utilisera une syntaxe de base ASCII XML pour permettre la création et l'édition des fichiers de diaporama à l'aide d'outils de base.
 - Toute référence au contenu du réseau doit être basée sur l'adresse globale du contenu.
 - Le contenu sur une carte mémoire portable ne dispose pas d'une adresse globale ; par conséquent, le contenu d'une MP ne peut jamais être référencé à partir d'un diaporama ou enregistré sur la MP même.
 - Afin de maintenir la portabilité, le diaporama enregistré sur la MP ne doit faire référence qu'au seul contenu sur la même MP. Le référencement d'adresses globales peut entraîner des incohérences si la MP est utilisée sur un périphérique CE non réseauté. La chose n'est pas interdite, il ne s'agit que d'une recommandation.
 - Il est préférable que le contenu de la MP qui fait référence à une URL soit basé sur un chemin relatif à partir du répertoire dans lequel le diaporama est enregistré. Ce chemin comprend le nom du périphérique ou du disque de la MP.
- Un nom d'accès absolu est également supporté.
- nom d'accès relatif : pictures\test1.jpg, tamper.jpg, ..\new\bird.jpg, ...
 - chemin d'accès absolu : USB1:\pictures1\foo_bar.jpg, C:\f1.jpg, \organization.jpg, ...

Format générique

Le format et la syntaxe ci-dessous seront utilisés pour créer le fichier de diaporama (texte ascii simple) avec l'extension .alb (.ALB). Exemples : slshow1.alb, vacances_été_2004.ALB, test.alb, ... La syntaxe suivante doit être utilisée pour créer le fichier texte :

```
<?xml version="1.0" encoding="ISO-885h9-1" ?>
<philips-slideshow version="1.0" >
<title>Title of the slideshow</title>
<audio>audio_url</audio>
<slide-duration>30</slide-duration>
<slides>
<slide>slide_1_url</slide>
<slide>slide_2_url</slide>
<slide>slide_3_url</slide>
<slide>slide_4_url</slide>
<slide>slide_5_url</slide>
<slide>slide_6_url</slide>
...
<slide>slide_N-1_url</slide>
<slide>slide_N_url</slide>
</slides>
</philips-slideshow>
```

Annexe 2 (suite)

Balises XML supportées

Le tableau ci-dessous donne une description de la syntaxe XML.

Nom de la balise	Utilisation	Description
philips-slideshow	obligatoire	Signature diaporama Philips, y compris la version.
title	facultative	Titre de la liste de lecture
audio	facultative	L'URL audio qui suit cette balise définit la musique d'atmosphère qui joue pendant la présentation du diaporama. Une seule chanson ou une liste de lecture (.m3u et .pls) sont les seules références audio valides. Toute autre référence ne permettra pas la lecture de fichiers audio. Si une seule chanson est référencée, cette dernière se répétera à l'infini. Si une liste de lecture est référencée, la liste de lecture sera lue de façon séquentielle et reprendra à la fin de la liste.
slide-duration	facultative	Tempo d'affichage par défaut d'une diapositive (en 0,1 seconde) L'application TV n'est pas tenue de supporter cette balise. L'application TV peut forcer l'utilisation d'un ou plusieurs tempo prédéfinis.
slides	obligatoire	Identifie les diapositives à présenter.
slide	facultative	Identifie l'URL de chaque diapositive.

Annexe 3 - Téléviseur Philips - Caméra numérique et ports USB

Remarques :

- La dernière version de ce document est disponible sur le site web de support de Philips (www.philips.com/support).
- Le logiciel sur le téléviseur est ouvert. Si vous avez des problèmes, vérifiez tout d'abord si vous disposez de la plus récente version du logiciel installée sur votre téléviseur. Le plus récent logiciel, ainsi que les instructions, sont disponibles sur le site web de support de Philips. Servez-vous du numéro type de votre téléviseur pour trouver la documentation et tous les fichiers connexes.
- Philips décline toute responsabilité en cas d'erreurs dans le contenu de ce document ou de problèmes dérivant du contenu de ce document. Les erreurs signalées à Philips seront adaptées et publiées sur le site web de support de Philips dès que possible.

Questions liées aux caméras numériques

Si une connexion USB entre la caméra numérique et le téléviseur ne fonctionne pas, vous pouvez tenter d'appliquer les solutions ci-dessous pour résoudre le problème.

- o Assurez-vous que votre caméra numérique est sous tension et vérifiez si la configuration de la caméra numérique est correcte (se reporter au manuel accompagnant la caméra numérique pour de plus amples informations).
- o Certaines caméras numériques vous permettent de mettre l'interface USB hors tension. Assurez-vous que l'interface USB est sous tension avant de brancher la caméra au téléviseur.
- o Si vous avez une caméra numérique avec une mémoire interne uniquement (mémoire amovible), vous pouvez essayer d'en copier manuellement le contenu sur un dispositif de mémoire USB à l'aide d'un ordinateur personnel.
- o Certaines caméras numériques vous permettent de commuter entre PTP (Picture Transfer Protocol) ou « PC Link » et mémoire USB de grande capacité. Assurez-vous de sélectionner mémoire USB de grande capacité ou « PC Drive » sur votre caméra numérique.
- o Si votre caméra supporte divers réglages d'interface, assurez-vous de les essayer un par un ou de contacter le revendeur de la caméra pour tenter de connaître le réglage approprié.

Questions liées à la mémoire USB de grande capacité

- o Les périphériques connectés au port USB de votre téléviseur doivent être conformes « mémoire de grande capacité ». Si votre périphérique (caméra numérique, lecteur MP3, disque dur portatif, etc.) n'est pas conforme « mémoire de grande capacité », il ne sera pas détecté par le navigateur de contenu du téléviseur.
- o Les sous-ensembles suivants de spécifications relatives à la mémoire de grande capacité sont supportés :
La mise en oeuvre du téléviseur repose sur l'« Universal Serial Bus Mass Storage Class Specification Overview » (v1.2, 23 juin 2003), y compris tous les documents référencés par ce document. Le document est disponible sur le site web de normalisation USB (www.usb.org).
Support complet de l'USB Mass Storage Class Bulk-Only Transport (bInterfaceProtocol = 50h).
Support complet du SubClass Code = 05h ; SFF-8070i spec.
Support complet du SubClass Code = 06h ; Ensemble de commandes transparentes SCSI.
- o Dans le cas des périphériques dont la mémoire USB est assez grande, lorsque vous vous trouvez dans le navigateur de contenu, il est possible qu'il faille beaucoup de temps avant de pouvoir accéder aux fichiers.
- o Lorsque vous utilisez un disque dur portatif USB : Compte tenu de la grande consommation de courant du disque dur, il est préférable d'utiliser l'alimentation externe du disque dur portatif afin d'assurer un fonctionnement adéquat, peu importe les conditions.

Annexe 4 - Questions liées au branchement de périphériques à l'aide d'un connecteur HDMI

Le connecteur **HDMI IN** permet les modes d'affichage suivants sur téléviseur et moniteur :

HD	SDTV (TV à définition standard)	640x480i 720x480i
	Enhanced Definition TV (EDTV)	640x480p 720x480p
	Télévision haute définition (TVHD)	1920x1080i 1280x720p
PC	VGA	640x480
	SVGA	800x600
	XGA	1024x768

- Si nécessaire, vous pouvez ajuster la position de l'image au centre de l'écran à l'aide des curseurs.
- À cause d'exigences légales, il est possible qu'avec certaines qualités audio PCM protégées contre la copie en provenance d'un périphérique connecté à l'entrée **HDMI**, le signal « Digital audio output » soit muet.
- Le bon fonctionnement n'est garanti qu'avec les produits conformes HDMI. La longueur de câble doit être limitée à 5m maximum.
- Si aucun signal n'était détecté par votre périphérique HDMI, mettez ce dernier hors tension puis de nouveau sous tension.

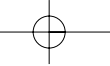

Index

ajustement autom. volume	21	format diaporama.....	61	verrou qualif. ciné.....	27
ajuster les réglages du menu		glossaire.....	58	verrou qualif. rég.....	28
Image.....	17	horloge.....	37	verrou qualifications tv.....	25
ajuster les réglages du menu		installation chaîne faible.....	33	verrouillage de chaîne.....	25
Son.....	20	introduire code.....	28	verrouiller après.....	25
ajuster les réglages du menu		jeux.....	45	volume du casque.....	45
Options.....	22	langue.....	30	volume.....	20
antenne.....	4	langue audio numérique.....	20		
aperçu du panneau arrière.....	46	lecteur DVD.....	52		
arrêt programmé.....	24	liste des chaînes.....	39		
auto surround.....	21	lumière.....	17		
avant de téléphoner au service		mémoriser les chaînes.....	31		
à la clientèle.....	57	menu « Installation ».....	30		
avertissements relatifs à la		mise à niveau logiciel.....	59		
sécurité.....	2	mise en service du téléviseur.....	10		
balance.....	20	mode son.....	21		
boutons de couleur.....	6	navigateur multimédia.....	41		
boutons équipement		naviguer dans les			
audio/vidéo.....	56	menus.....	13-14		
bouton OPTION.....	6	options sous-titres.....	22		
bouton menu.....	13	pc.....	54		
bouton muet.....	7	périphérique usb.....	41		
bouton ok.....	6	piles.....	5, 66		
boutons du curseur.....	7	pixel plus.....	18		
câble.....	4	première installation.....	10		
caméra.....	44	programmation automatique.....	31		
caméscope.....	44	récepteur satellite.....	51,52		
casque.....	45	récepteur surround num.....	55		
changer audio.....	21	recyclage.....	66		
changer code.....	28	réglages menu tv.....	15		
code.....	28	rétablir réglages AV.....	38		
configuration du code.....	28	sélectionner fuseau horaire.....	37		
connexions audio/vidéo.....	44	sélectionner les connexions.....	36		
connecteur HDMI.....	54,64	sélectionner les périphériques			
connecteur usb.....	45	branchés.....	55		
connecteurs latéraux.....	44	service sous-titres.....	22		
contrôle actif.....	19	signalisation des alertes			
connecteurs vidéo comp.....	47-54	d'urgence.....	35		
connexions.....	36	soin de l'écran.....	2		
contraste.....	17	sous-titres codés.....	22		
couleur.....	17	teinte.....	17		
couleurs renforcées.....	19	télécommande.....	6-8		
définition.....	17	température couleur.....	17		
delta volume.....	21	vcr.....	47		
démo.....	29	verrou kensington.....	68		
DNR.....	18				
effacer les verrous régionaux.....	25				
enregistrement d'un programme					
de télévision.....	55				
enregistreur.....	47,49,51				
enregistreur DVD.....	47				
équipement vidéo.....	47				
format d'image.....	19				

Recyclage

Recyclage

 L'emballage de ce produit est conçu pour être recyclé. Communiquez avec les autorités locales pour l'élimination appropriée.

Aliénation de votre ancien téléviseur

Ce produit est conçu et fabriqué avec des matériaux et des composants de très haute qualité, lesquels peuvent être recyclés et réutilisés.

Veillez vous informer au sujet des systèmes de collecte distincts pour les produits électriques et électroniques. Veuillez agir conformément à la réglementation locale et ne pas jeter vos anciens produits avec vos rebus domestiques courants.

L'aliénation appropriée de votre ancien produit aidera à prévenir les conséquences négatives possibles sur l'environnement et la santé humaine.

Aliénation des piles

Les piles livrées avec la télécommande ne contiennent pas de métaux lourds comme le mercure et le cadmium. Informez-vous sur les dispositions en vigueur dans votre pays pour la mise au rebut des piles usées.

Avis réglementaires - Avis de la Federal Communications Commission

Cet équipement a été testé et jugé compatible avec les limites s'appliquant aux appareils numériques de Classe B, conformément à la partie 15 des règles du FCC. Ces limites ont été définies pour fournir une protection raisonnable contre les interférences nuisibles dans le cadre d'une installation résidentielle. Cet équipement génère, utilise et peut émettre de l'énergie radiofréquence et, s'il n'est pas installé ni utilisé conformément aux instructions, peut causer des interférences gênantes pour les communications radio. Rien ne garantit toutefois que des interférences ne surviendront pas dans une installation particulière. Si cet équipement cause des interférences gênantes pour la réception de la radio ou de la télévision, ce qui peut être déterminé en mettant l'équipement hors, puis sous tension, l'utilisateur devrait essayer de corriger ces interférences en prenant une ou plusieurs des mesures suivantes :

- Réorientez ou déplacez l'antenne de réception.
- Augmentez la distance entre l'équipement et le récepteur.
- Connectez l'équipement à une prise d'un circuit autre que celui auquel le récepteur est branché.
- Consultez votre revendeur ou un technicien de radiotélévision expérimenté.

Modifications -

La FCC requiert que l'utilisateur soit informé que tous les changements ou modifications apportés à ce périphérique sans l'autorisation expresse de Philips Consumer Electronics peuvent annuler le droit de l'utilisateur à utiliser l'équipement.

Câbles -

Les connexions à cet appareil doivent être effectuées avec des câbles blindés avec des boîtiers de connecteur RFI/EMI métalliques afin de conserver la conformité avec les règles et réglementations du FCC.

Canadian notice -

This Class B digital apparatus meets all requirements of the Canadian Interference-Causing Equipment Regulations.

Avis Canadien -

Cet appareil numérique de la classe B respecte toutes les exigences du Règlement sur le matériel brouilleur du Canada.

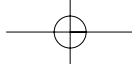

Information sur le produit

- Votre TV consomme de l'énergie en veille. Cette consommation contribue à la pollution de l'air et de l'eau. Très faible consommation de courant en mode veille.
- Spécifications : Se reporter à la brochure sur le produit à l'adresse www.philips.com/support.
- Si vous avez besoin d'aide, veuillez communiquer avec le service de soutien à la clientèle de votre pays. Les numéros de téléphone et les adresses correspondants sont indiqués dans le livret de garantie mondiale ci-joint.

Caractéristiques de l'affichage au plasma

Cet écran au plasma est conçu pour une utilisation à des altitudes pouvant atteindre jusqu'à 2,01 kilomètres (6 565 pi) au-dessus du niveau de la mer (ou encore dans les régions où la pression de l'air est égale ou supérieure à 800 hPa). L'utilisation de cet appareil à des altitudes plus élevées (pression de l'air plus basse) est également possible. Cependant, lorsque l'altitude est plus élevée (ou lorsque la pression de l'air est égale ou inférieure à 800 hPa), l'image affichée peut devenir instable et le rendement s'en trouver détérioré. De plus, l'écran au plasma peut produire un bourdonnement dans de telles conditions.

Ces effets néfastes possibles font référence à l'altitude et sont communs à tous les affichages au plasma. Dès que l'appareil est ramené à une altitude inférieure à 2 kilomètres (6 562 pi) (ou que la pression de l'air est égale ou supérieure à 800 hPa), le fonctionnement reviendra à la normale.

Remarque : Le transport à haute altitude n'a aucune incidence négative sur l'appareil ou sur le rendement de l'image.

Français
Mode d'emploi

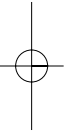
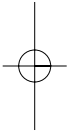

Kensington Security Slot (si présent)

Votre téléviseur est équipé d'une fente de sécurité Kensington qui a pour but d'en prévenir le vol. Il est possible de se procurer séparément un verrou Kensington.

Le verrou Kensington est un câble d'acier recouvert de plastique accompagné d'un verrou. Une extrémité du câble doit être fixée à l'ouverture sur le téléviseur et verrouillée à l'aide d'un bouton spécial. L'autre extrémité est attachée à un point fixe.

® Kensington et MicroSaver sont des marques de commerce enregistrées aux É.-U. d'ACCO World Corporation; enregistrements émis et demandes en instance dans d'autres pays partout dans le monde. Toutes les autres marques de commerce enregistrées ou non appartiennent à leurs propriétaires respectifs.

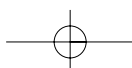

GARANTIE LIMITÉE PHILIPS UN (1) AN

COUVERTURE DE GARANTIE:

La provision pour garantie de PHILIPS se limite aux termes énumérés ci-dessous.

QUI EST COUVERT?

Philips garantit le produit au premier acheteur ou à la personne recevant le produit en cadeau contre tout défaut de matière ou de main d'oeuvre conformément à la date d'achat originale ('Période de garantie') d'un distributeur agréé. Le reçu de vente original indiquant le nom du produit ainsi que la date d'achat d'un détaillant agréé est considéré comme un preuve d'achat.

QU'EST-CE QUI EST COUVERT?

La garantie de Philips couvre les nouveaux produits en cas de défaut et suivant la réception par Philips d'une réclamation valide dans les limites de la garantie. Philips s'engage, à son choix, à (1) réparer le produit gratuitement avec des pièces de rechanges neuves ou remises à neuf, ou à (2) échanger le produit pour un produit neuf ou ayant été fabriqué à partir de pièces neuves ou usagées en bon état et au moins fonctionnellement équivalent ou comparable au produit d'origine dans l'inventaire actuel de Philips, ou à (3) rembourser le prix d'achat initial du produit.

Philips garantit les produits ou pièces de remplacement prévus sous cette garantie contre tout défaut de matière ou de main d'oeuvre à partir de la date de remplacement ou de réparation pour une période de quatre-vingt-dix (90) jours ou pour la portion restante de la garantie du produit d'origine, la plus longue de ces couvertures étant à retenir. Lorsqu'un produit ou une pièce est échangée, tout article de rechange devient votre propriété et l'article remplacé devient la propriété de Philips.

Lorsqu'un remboursement est effectué, votre produit devient la propriété de Philips.

Remarque: tout produit vendu et identifié comme étant remis à neuf ou rénové porte une garantie limitée de quatre vingt dix (90) jours.

Un produit de remplacement ne pourra être envoyé que si toutes les exigences de la garantie ont été respectées. Tout manquement de répondre à toutes les exigences pourra entraîner un délai.

CE QUI N'EST PAS COUVERT - EXCLUSIONS ET LIMITATIONS

Cette garantie limitée ne s'applique qu'aux nouveaux produits fabriqués par ou pour Philips pouvant être identifiés par la marque de commerce, le nom commercial ou le logo qui y sont apposés. Cette garantie limitée ne s'applique à aucun produit matériel ou logiciel non Philips, même si celui-ci est incorporé au produit ou vendu avec celui-ci. Les fabricants, fournisseurs ou éditeurs non-Philips peuvent fournir une garantie séparée pour leurs propres produits intégrés au produit fourni.

Philips ne saurait être tenu responsable de tout dommage ou perte de programmes, donnée ou d'autres informations mis en mémoire dans tous médias contenus dans le produit ou de tout produit ou pièce non-Philips non couvert par cette garantie. La récupération ou réinstallation des programmes, données ou autres informations n'est pas couverte par cette garantie limitée.

Cette garantie ne s'applique pas (a) aux dommages causés par un accident, un abus, un mauvais usage, une mauvaise application ou à un produit non-Philips, (b) aux dommages

causés par un service réalisé par quiconque autre que Philips ou qu'un centre de service agréé de Philips, (c) à un produit ou pièce ayant été modifié sans la permission écrite de Philips, ou (d) si tout numéro de série de Philips a été supprimé ou défiguré, ou (e) à un produit, accessoire ou produit non durable vendu 'TEL QUEL' sans garantie de quelque description que ce soit par l'inclusion de produits remis à neuf Philips vendu 'TEL QUEL' par certains détaillants.

Cette garantie limitée ne couvre pas:

- les frais d'expédition pour le renvoi du produit défectueux à Philips.
- les frais de main-d'oeuvre pour l'installation ou la configuration du produit, le réglage des commandes sur le produit du client ainsi que l'installation ou la réparation du système d'antenne externe au produit.
- la réparation du produit et/ou le remplacement des pièces à cause d'une mauvaise installation, d'un raccordement à une alimentation électrique incorrecte, d'un emploi abusif, d'une négligence, d'un mauvais usage, d'un accident, d'une réparation non autorisée ou de tout autre cause non contrôlable par Philips.
- tout dommage ou réclamation pour des produits non disponibles à l'utilisation ou pour des données perdues ou logiciel perdu.
- tout dommage au produit encouru lors de l'expédition.
- un produit nécessitant une modification ou adaptation afin de permettre l'utilisation dans tout pays autre que celui pour lequel il était désigné, fabriqué, approuvé et/ou autorisé ou toute réparation du produit endommagé par ces modifications.
- un produit utilisé à des fins commerciales ou institutionnelles (y compris mais non de façon limitative les fins de location).
- un produit perdu lors de l'expédition sans preuve signée de la réception.
- tout manquement d'exploiter le produit selon le manuel de l'utilisateur.

POUR OBTENIR DE L'AIDE AUX ÉTATS-UNIS, À PUERTO RICO OU AUX ÎLES VIERGES AMÉRICAINES

..... communiquez avec le centre de service à la clientèle de Philips au: 1-888-PHILIPS (1-888-744-5477)

POUR OBTENIR DE L'AIDE AU CANADA:

1-800-661-6162 (pour un service en français)

1-888-PHILIPS (1-888-744-5477) (pour un service en anglais ou en espagnol)

LA RÉPARATION OU LE REMPLACEMENT CONFORMÉMENT À CETTE GARANTIE CONSTITUE LE SEUL REMÈDE POUR LE CONSOMMATEUR. PHILIPS N'EST AUCUNEMENT RESPONSABLE DE TOUT DOMMAGE ACCESSOIRE OU INDIRECT RÉSULTANT DE LA VIOLATION DE TOUTE GARANTIE EXPRESSE OU IMPLICITE SUR CE PRODUIT. SAUF DANS LA MESURE INTERDITE PAR LES LOIS APPLICABLES, TOUTE GARANTIE IMPLICITE DE QUALITÉ LOYALE ET MARCHANDE OU D'UTILITÉ PARTICULIÈRE DU PRODUIT EST LIMITÉE DANS LE TEMPS À LA DURÉE DE CETTE GARANTIE.

Certains états ne reconnaissent pas l'exclusion ou la limitation de la responsabilité pour dommages indirects ou accessoires, ou autorisent des limitations sur la durée d'une garantie implicite, il est donc possible que les limitations ou exclusions mentionnées ci-dessus soient sans effet dans votre cas.

Cette garantie vous donne des droits légaux spécifiques. Il est possible que vous bénéficiiez de droits supplémentaires variant d'un État/Province à l'autre.

Philips, P.O. Box 671539, Marietta, GA. 30006-0026