

Register your product and get support at  
[www.philips.com/welcome](http://www.philips.com/welcome)



52PFL5704D  
47PFL5704D  
42PFL5704D  
52PFL3704D  
47PFL3704D

---

EN User manual

---

FR Manuel d'utilisation

---

ES Manual del usuario

---

**EN:** For further assistance, call the customer support service in your country.

- To obtain assistance in the U.S.A., Puerto Rico, or the U.S. Virgin Islands, contact Philips Customer Care Center at 1-866-771-4018
- To obtain assistance in Canada, contact Philips Customer Care Center at:
  - 1-800-661-6162 (French speaking)
  - 1-866-771-4018 (English speaking)
- To obtain assistance in Mexico, contact Philips Customer Care Center at 01 800 504 6200

Enter below the model and serial numbers located on the back and right side of the TV cabinet.

**FR:** Pour obtenir de l'aide supplémentaire, communiquez avec le centre de service à la clientèle de votre pays.

- Pour obtenir de l'aide aux États-Unis, à Puerto Rico ou aux Îles Vierges américaines, communiquez avec le centre de service à la clientèle Philips au : 1-866-771-4018
- Pour obtenir de l'aide au Canada, communiquez avec le centre de service à la clientèle Philips au :
  - 1-800-661-6162 (pour un service en français)
  - 1-866-771-4018 (pour un service en anglais)
- Pour obtenir l'aide au Mexique, entrez en contact avec le centre de soin de client de Philips à 01 800 504 6200

Entrer ci dessous le modèle et le numéro de série situés derrière à droite sur le dos du téléviseur.

**ES:** Para obtener más información, llame al servicio de soporte al cliente de su país.

- Para obtener asistencia en los Estados Unidos, Puerto Rico o en las Islas Vírgenes de los Estados Unidos, comuníquese con Centro de atención al cliente de Philips al 1-866-771-4018
- Para obtener asistencia en Canadá, comuníquese con Philips Customer Care Center al:
  - 1-800-661-6162 (en francés)
  - 1-866-771-4018 (en inglés)
- Solo para México CENTRO DE ATENCIÓN A CLIENTES LADA. 01 800 504 6200 Solo Para México.

Escriba a continuación el modelo y número de serie que están localizados en lado derecho y parte posterior de el gabinete de el televisor.

**Model / Modèle / Modelo :**  
**Serial / Série / Serie:**

**PHILIPS**

# Table des matières

|                                                                        |    |                                                               |    |
|------------------------------------------------------------------------|----|---------------------------------------------------------------|----|
| <b>1 Avis</b>                                                          | 4  | <b>9 Raccordement des périphériques</b>                       | 27 |
| <b>2 Important</b>                                                     | 5  | Vue d'ensemble des connexions                                 | 27 |
| Renseignements sur le produit                                          | 5  | Sélection de la qualité de la connexion                       | 28 |
| Entretien de l'écran                                                   | 5  | Identification de vos connexions                              | 28 |
| Protection de l'environnement                                          | 5  | Raccordement de vos appareils                                 | 29 |
| <b>3 Votre téléviseur</b>                                              | 6  | <b>10 Dépannage</b>                                           | 32 |
| Commandes latérales et indicateurs                                     | 6  | <b>11 Remarques liées à l'utilisation des dispositifs USB</b> | 34 |
| Présentation de la télécommande                                        | 6  | <b>12 Renseignements sur le produit</b>                       | 35 |
| <b>4 Guide de démarrage</b>                                            | 8  | <b>13 Garantie</b>                                            | 36 |
| Positionnement du téléviseur                                           | 8  | <b>14 Index</b>                                               | 37 |
| Insertion des piles dans la télécommande                               | 8  |                                                               |    |
| Connexion de l'antenne ou du câble                                     | 8  |                                                               |    |
| Raccordement au secteur                                                | 9  |                                                               |    |
| Acheminement des câbles                                                | 10 |                                                               |    |
| Mise en marche et configuration du téléviseur                          | 10 |                                                               |    |
| <b>5 Utilisez votre téléviseur</b>                                     | 11 |                                                               |    |
| Mise en marche, arrêt et veille                                        | 11 |                                                               |    |
| Changement de chaînes                                                  | 11 |                                                               |    |
| Réglage du volume                                                      | 11 |                                                               |    |
| Visionnage de chaînes depuis un décodeur                               | 12 |                                                               |    |
| Utilisation des périphériques branchés                                 | 12 |                                                               |    |
| Visionnage d'un DVD                                                    | 12 |                                                               |    |
| <b>6 Utilisation avancée de votre téléviseur</b>                       | 13 |                                                               |    |
| Utilisation du menu Accès rapide                                       | 13 |                                                               |    |
| Changer les réglages d'image et de son                                 | 13 |                                                               |    |
| Utilisation de Auto Mode                                               | 15 |                                                               |    |
| Création et utilisation de listes de chaînes favorites                 | 15 |                                                               |    |
| Réglage de l'horloge                                                   | 16 |                                                               |    |
| Utilisation des fonctions de surveillance parentale (verrouillage)     | 16 |                                                               |    |
| Visionnage des sous-titres codés                                       | 19 |                                                               |    |
| Affichage de photos et écoute de musique provenant d'un dispositif USB | 20 |                                                               |    |
| Utilisation de votre téléviseur en mode HD                             | 22 |                                                               |    |
| Utilisation de votre téléviseur comme écran d'ordinateur               | 22 |                                                               |    |
| Utilisation de Philips EasyLink                                        | 23 |                                                               |    |
| Utilisation du mode démo                                               | 23 |                                                               |    |
| <b>7 Installation des chaînes</b>                                      | 24 |                                                               |    |
| Sélection de la langue de vos menus                                    | 24 |                                                               |    |
| Réglage de votre emplacement à Maison                                  | 24 |                                                               |    |
| Installation automatique des chaînes                                   | 24 |                                                               |    |
| Optimisation de la qualité du signal de l'antenne                      | 24 |                                                               |    |
| Désinstallation et réinstallation des chaînes                          | 25 |                                                               |    |
| Réinitialisation de vos réglages à leurs valeurs par défaut            | 25 |                                                               |    |
| Affichage des alertes d'urgence (EAS)                                  | 25 |                                                               |    |
| <b>8 Mise à jour du logiciel de votre téléviseur</b>                   | 26 |                                                               |    |
| Vérification de la version actuelle de votre logiciel                  | 26 |                                                               |    |
| Préparation à la mise à niveau du logiciel                             | 26 |                                                               |    |
| Mettre à niveau le logiciel                                            | 26 |                                                               |    |

**Retournez votre carte d'enregistrement de produit ou enregistrez-vous en ligne à [www.philips.com/welcome](http://www.philips.com/welcome) le plus tôt possible pour profiter pleinement de votre achat.**

L'enregistrement de votre modèle auprès de PHILIPS confirme votre éligibilité à tous les bénéfices mentionnés ci-dessous. Remplissez et retournez votre carte d'enregistrement de produit le plus tôt possible ou enregistrez-vous en ligne à [www.philips.com/welcome](http://www.philips.com/welcome) pour assurer :

### **\*Preuve d'achat**

Retournez la carte d'enregistrement ci-incluse afin de garantir que la date d'achat de votre produit sera classée dans nos dossiers et éviter ainsi le besoin de remplir d'autres formulaires afin d'obtenir votre service de garantie.

### **\*Avis sur la sécurité des produits**

En enregistrant votre produit, vous serez avisé - directement par le fabricant - de toutes déficiences compromettant la sécurité ou de tout retrait du produit du marché.

### **\*Bénéfices additionnels**

L'enregistrement de votre produit garantit que vous bénéficierez de tous les privilèges auxquels vous avez droit y compris des offres-rabais spéciales.

# PHILIPS

***Nous vous félicitons de votre achat et vous souhaitons la bienvenue dans la « famille »!***

### **Cher propriétaire d'un produit PHILIPS :**

Merci de votre confiance en PHILIPS. Vous avez choisi un produit de fabrication et de garantie supérieures parmi les meilleurs disponibles sur le marché. Et nous ferons tout en notre pouvoir pour que vous soyez pleinement satisfait de votre achat pour des années à venir.

En tant que membre de la « famille » PHILIPS, vous avez droit à une protection inégalée par l'une des garanties les plus complètes de l'industrie ainsi qu'à des réseaux de service sans pareil.

De plus, votre achat garantit que vous recevrez toutes les informations et offres spéciales auxquelles vous avez droit, ainsi qu'un accès facile à toute une gamme d'accessoires disponibles via notre réseau de téléachat.

Mais ce qui est encore plus important, vous pouvez compter sur notre engagement total quand il s'agit de votre entière satisfaction. C'est notre façon de vous souhaiter la bienvenue et de vous remercier de votre investissement dans un produit PHILIPS.

**P.S. Pour bénéficier au maximum de votre produit PHILIPS, assurez-vous de remplir et de retourner votre carte d'enregistrement de produit le plus tôt possible ou enregistrez-vous en ligne à [www.philips.com/welcome](http://www.philips.com/welcome)**

## Sachez reconnaître ces symboles de sécurité



 Ce symbole « d'éclair » s'applique aux matériaux non isolés présents dans votre appareil et pouvant causer un choc électrique. Pour assurer la sécurité des membres de votre famille, veuillez ne pas enlever le couvercle de votre produit.

 Les « points d'exclamation » ont pour but d'attirer votre attention sur des caractéristiques à propos desquelles vous devez lire soigneusement la documentation accompagnant l'appareil afin d'éviter tout problème d'exploitation ou d'entretien.

**AVERTISSEMENT :** Afin de réduire les risques d'incendie ou de choc électrique, ne pas exposer cet appareil à la pluie ou à l'humidité et les objets remplis de liquide, comme les vases, ne doivent pas être placés sur le dessus de l'appareil.

**CAUTION :** To prevent electric shock, match wide blade of plug to wide slot, fully insert.

**ATTENTION :** Pour éviter les chocs électriques, introduire la lame la plus large de la fiche dans la borne correspondante de la prise et pousser à fond.

### **À l'usage du client**

Entrer ci dessous le modèle et le numéro de série situés derrière à droite sur le dos du téléviseur. Conservez ces informations pour référence ultérieure.

No. de modèle : \_\_\_\_\_

No. de série : \_\_\_\_\_

**PHILIPS**

Visitez notre site sur le Web à <http://www.philips.com/welcome>

# IMPORTANT SAFETY INSTRUCTIONS

## Read before operating equipment

1. Read these instructions.
2. Keep these instructions.
3. Heed all warnings.
4. Follow all instructions.
5. Do not use this apparatus near water.
6. Clean only with a dry cloth.
7. Do not block any of the ventilation openings. Install in accordance with the manufacturer's instructions.
8. Do not install near any heat sources such as radiators, heat registers, stoves, or other apparatus (including amplifiers) that produce heat.
9. Do not defeat the safety purpose of the polarized or grounding-type plug. A polarized plug has two blades with one wider than the other. A grounding type plug has two blades and third grounding prong. The wide blade or third prong are provided for your safety. When the provided plug does not fit into your outlet, consult an electrician for replacement of the obsolete outlet.
10. Protect the power cord from being walked on or pinched particularly at plugs, convenience receptacles, and the point where they exit from the apparatus.
11. Only use attachments/accessories specified by the manufacturer.
12.  Use only with a cart, stand, tripod, bracket, or table specified by the manufacturer, or sold with the apparatus. When a cart is used, use caution when moving the cart/apparatus combination to avoid injury from tip-over.
13. Unplug this apparatus during lightning storms or when unused for long periods of time.
14. Refer all servicing to qualified service personnel. Servicing is required when the apparatus has been damaged in any way, such as power-supply cord or plug is damaged, liquid has been spilled or objects have fallen into apparatus, the apparatus has been exposed to rain or moisture, does not operate normally, or has been dropped.
15. This product may contain lead or mercury. Disposal of these materials may be regulated due to environmental considerations. For disposal or recycling information, please contact your local authorities or the Electronic Industries Alliance: [www.eiae.org](http://www.eiae.org).
16. **Damage Requiring Service** - The appliance should be serviced by qualified service personnel when:
  - A. The power supply cord or the plug has been damaged; or
  - B. Objects have fallen, or liquid has been spilled into the appliance; or
  - C. The appliance has been exposed to rain; or
  - D. The appliance does not appear to operate normally or exhibits a marked change in performance; or
  - E. The appliance has been dropped, or the enclosure damaged.
17. **Tilt/Stability** - All televisions must comply with recommended international global safety standards for tilt and stability properties of its cabinets design.
  - Do not compromise these design standards by applying excessive pull force to the front, or top, of the cabinet which could ultimately overturn the product.
  - Also, do not endanger yourself, or children, by placing electronic equipment/toys on the top of the cabinet. Such items could unsuspectingly fall from the top of the set and cause product damage and/or personal injury.
18. **Wall or Ceiling Mounting** - The appliance should be mounted to a wall or ceiling only as recommended by the manufacturer.
19. **Power Lines** - An outdoor antenna should be located away from power lines.
20. **Outdoor Antenna Grounding** - If an outside antenna is connected to the receiver, be sure the antenna system is grounded so as to provide some protection against voltage surges and built up static charges. Section 810 of the National Electric Code, ANSI/NFPA No. 70-1984, provides information with respect to proper grounding of the masts and supporting structure grounding of the lead-in wire to an antenna-discharge unit, connection to grounding electrodes and requirements for the grounding electrode. See Figure below.
21. **Objects and Liquid Entry** - Care should be taken so that objects do not fall and liquids are not spilled into the enclosure through openings.
  - a) **Warning:** To reduce the risk of fire or electric shock, this apparatus should not be exposed to rain or moisture and objects filled with liquids, such as vases should not be placed on this apparatus.
22. **Battery Usage CAUTION** - To prevent battery leakage that may result in bodily injury, property damage, or damage to the unit:
  - Install all batteries correctly, with + and - alignment as marked on the unit.
  - Do not mix batteries (old and new or carbon and alkaline, etc.)
  - Remove batteries when the unit is not used for a long time.

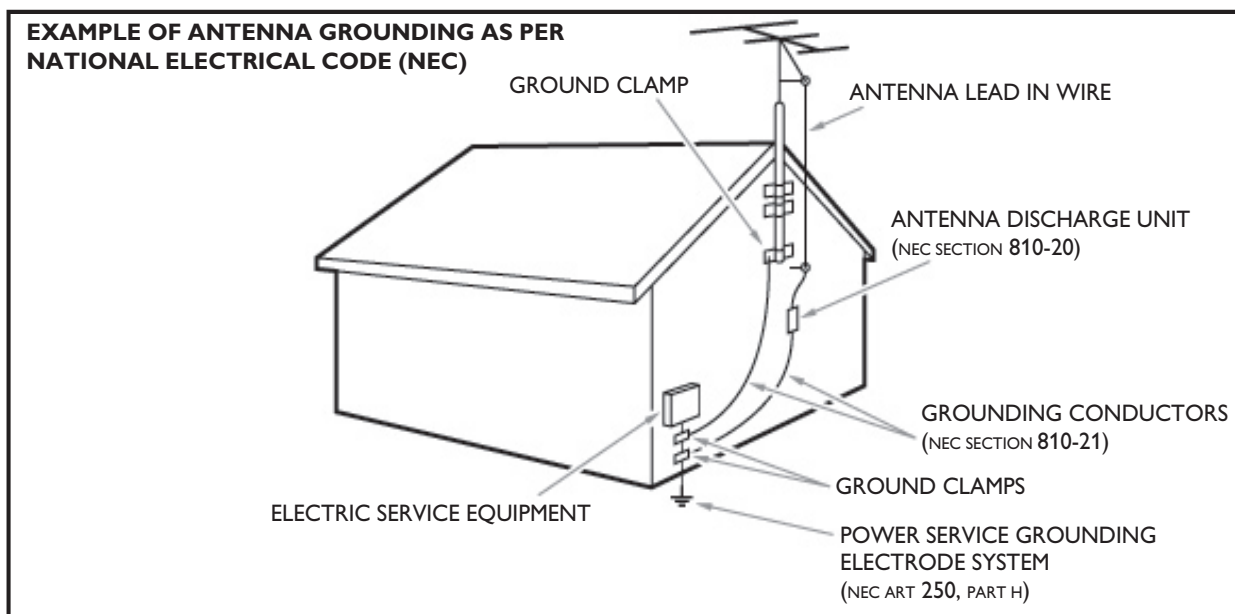

**Note to the CATV system installer:** this reminder is provided to call the CATV system installer's attention to Article 820-40 of the NEC that provides guidelines for proper grounding and, in particular, specifies that the cable ground shall be connected to the grounding system of the building, as close to the point of cable entry as practical.

# 1 Avis

2009 © Koninklijke Philips Electronics N.V. Tous droits réservés. Les caractéristiques sont susceptibles d'être modifiées sans avis préalable. Les marques de commerce sont la propriété de Koninklijke Philips Electronics N.V. ou de leurs détenteurs respectifs. Philips se réserve le droit de modifier les produits à tout moment, mais n'est pas contraint de modifier les offres précédentes en conséquence. Le contenu de ce manuel est jugé conforme à l'usage auquel ce système est destiné. Si le produit ou les modules et procédures correspondants sont utilisés à d'autres fins que celles spécifiées dans le présent manuel, vous devrez obtenir la confirmation de leur validité et de leur adéquation. Philips garantit que le matériel ne constitue pas en lui-même une contrefaçon de brevet aux États-Unis. Aucune garantie supplémentaire n'est expresse ou tacite. Philips ne peut être tenue responsable de toute erreur pouvant s'être glissée dans le contenu de ce document ou pour tout problème résultant du contenu de ce document. Les erreurs rapportées à Philips seront corrigées et publiées sur le site Web de soutien technique de Philips dès que possible.

## Caractéristiques des pixels

L'écran à cristaux liquides de ce téléviseur possède un grand nombre de pixels couleur. Bien que le taux de pixels effectifs soit de 99,99 % ou plus, des points noirs ou des points de lumière (rouge, vert ou bleu) peuvent apparaître constamment à l'écran. Il s'agit d'une propriété structurelle de l'affichage (selon les normes industrielles standard), et non d'un dysfonctionnement.

## Garantie

Aucun composant ne peut être réparé par l'utilisateur. N'ouvrez pas ou n'enlevez pas les couvercles donnant accès à l'intérieur du produit. Seuls les centres de service agréés de Philips et les ateliers de réparation officiels sont autorisés à réparer nos produits. Le non-respect de cette consigne entraîne l'annulation de toute garantie, expresse ou tacite. Toute opération expressément interdite dans ce manuel, ou tout réglage ou toute procédure d'assemblage non recommandé(e) ou autorisé(e) par le présent manuel entraîne l'annulation de la garantie.

## Avis de la commission fédérale des communications (Federal Communications Commission)

Cet équipement a été testé et jugé compatible avec les limites s'appliquant aux appareils numériques de la classe B, conformément à l'article 15 du règlement de la FCC. Ces limites ont été définies pour fournir une protection raisonnable contre les interférences nuisibles dans le cadre d'une installation résidentielle. Cet équipement génère, utilise et peut émettre de l'énergie radiofréquence et, s'il n'est pas installé ni utilisé conformément aux instructions, peut causer des interférences gênantes pour les communications radio. Rien ne garantit toutefois que des interférences ne surviendront pas dans une installation particulière. Si cet équipement cause des interférences nuisibles pour la réception de la radio ou de la télévision, ce qui peut être déterminé en mettant l'équipement hors tension puis sous tension, l'utilisateur devra essayer de corriger ces interférences en effectuant une ou plusieurs des opérations suivantes :

- Réorientez ou déplacez l'antenne de réception.
- Augmentez la distance entre l'équipement et le récepteur.
- Branchez l'équipement à une prise d'un circuit autre que celui auquel le récepteur est branché.
- Consultez le détaillant ou un technicien de radiotélévision expérimenté.

## Déclaration de Conformité

**Nom Commercial:** PHILIPS  
**Personne Responsable:** P&F USA Inc.  
**Modèle:** 52PFL5704D, 47PFL5704D, 42PFL5704D, 52PFL3704D, 47PFL3704D  
**Adresse:** PO Box 672768 Marietta, GA 30006 U.S.A.  
**Numéro de Téléphone:** 866-771-4018

## Modifications

La FCC exige que l'utilisateur soit informé que tous les changements ou modifications apportés à cet appareil sans l'autorisation expresse de Philips Consumer Electronics peuvent annuler le droit de l'utilisateur à utiliser l'équipement.

## Câbles

Les connexions à cet appareil doivent être effectuées avec des câbles blindés munis de boîtiers de connecteur RFI/EMI métalliques afin de demeurer conformes aux règles et réglementations de la FCC.

## Avis de conformité à la réglementation d'Industrie Canada

Cet appareil numérique de la classe B respecte toutes les exigences du règlement sur le matériel brouilleur du Canada.

## Copyright

Toutes les autres marques, déposées ou non déposées, sont la propriété de leurs détenteurs respectifs.



Fabriqué sous licence de Dolby Laboratories.  
Le terme « Dolby » et le sigle double D sont des marques commerciales de Dolby Laboratories.



VESA, FDMI et le logo de compatibilité VESA pour un montage mural sont des marques de commerce de Video Electronics Standards Association.



® Kensington et Micro Saver sont des marques déposées aux États-Unis de ACCO World Corporation. Elles sont également déposées ou font actuellement l'objet de demandes en attente dans d'autres pays du monde.

Des portions de ce logiciel font l'objet d'un copyright © The FreeType Project ([www.freetype.org](http://www.freetype.org)).

## 2 Important

L'enregistrement de votre modèle auprès de Philips confirme votre admissibilité à tous les avantages mentionnés ci-dessous, alors ne l'oubliez pas.

Remplissez et retournez votre carte d'enregistrement de produit le plus tôt possible, ou enregistrez-vous en ligne à l'adresse

[www.philips.com/welcome](http://www.philips.com/welcome) pour vous assurer des points suivants :

- Preuve d'achat  
Retournez la carte ci-jointe pour garantir que la date d'achat de votre produit est enregistrée dans nos dossiers afin de vous éviter de remplir d'autres formulaires pour obtenir le service sous garantie du produit.
- Avis sur la sécurité des produits  
En enregistrant votre produit, vous serez avisé - directement par le fabricant - de tout rappel de produit ou de défectuosité compromettant la sécurité, bien qu'il s'agisse d'une éventualité peu probable.

- Avantages supplémentaires

L'enregistrement de votre produit garantit que vous bénéficierez de tous les privilèges auxquels vous avez droit, y compris des offres rabais spéciales.

### Pour obtenir de l'aide supplémentaire

Pour obtenir de l'aide supplémentaire, communiquez avec le centre de service à la clientèle de votre pays.

- Pour obtenir de l'aide aux États-Unis, à Puerto Rico ou aux Îles Vierges américaines, communiquez avec le centre de service à la clientèle Philips au : 1 866-771-4018
- Pour obtenir de l'aide au Canada, communiquez avec le centre de service à la clientèle Philips au :
  - 1 800 661-6162 (pour un service en français)
  - 1 866 771 4018 (pour un service en anglais)

### Renseignements sur le produit

Ce téléviseur consomme très peu d'énergie en mode veille pour minimiser l'impact sur l'environnement. La consommation électrique en service est indiquée sur la plaque signalétique du produit située à back du téléviseur. Vous pouvez voir le modèle et le numéro de série de votre téléviseur derrière à droite du téléviseur sur la partie postérieure.

### Entretien de l'écran

- Évitez autant que possible d'utiliser des images statiques. Les images statiques sont des images affichées à l'écran pendant une période prolongée. Il s'agit par exemple de menus d'affichage à l'écran, de barres noires ou de l'affichage de l'heure. Si vous devez utiliser des images statiques, réduisez le contraste et la luminosité de l'écran afin d'éviter de l'endommager.
- Débranchez le téléviseur avant de procéder au nettoyage.
- Nettoyez l'écran du téléviseur et le châssis à l'aide d'un chiffon doux et humide. N'utilisez jamais de substances telles que de l'alcool, des produits chimiques ou d'entretien ménager sur l'écran du téléviseur.
- Risque de dommage pour l'écran du téléviseur! Évitez de toucher, pousser et frotter l'écran avec un objet quelconque.
- Pour éviter toute déformation et décoloration, essuyez les gouttes d'eau le plus vite possible.

## Protection de l'environnement

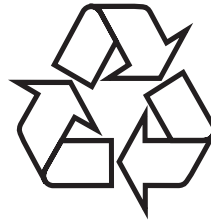

L'emballage de ce produit est conçu pour être recyclé. Communiquez avec les autorités locales pour obtenir des renseignements sur la manière de recycler l'emballage.

### Directives de fin de vie utile



Comme tous les produits avec affichage à cristaux liquides, cet appareil contient une lampe dont l'un des composants est le mercure. Veuillez donc l'éliminer conformément aux lois municipales, provinciales et fédérales.

Philips prête une attention toute particulière à la fabrication de produits écologiques dans les zones focales vertes. Votre nouveau téléviseur contient des pièces qui peuvent être recyclées et réutilisées. À la fin de sa vie utile, le téléviseur peut être démonté par des entreprises spécialisées en vue de concentrer les matériaux réutilisables et de minimiser la quantité de matériel à mettre au rebut. Veuillez vous assurer de mettre votre ancien téléviseur au rebut selon la réglementation locale.

### Mise au rebut des piles usagées

Les piles fournies ne contiennent pas de métaux lourds comme le mercure et le cadmium. Néanmoins, dans un grand nombre de localités, il est interdit de mettre les piles au rebut avec les déchets ménagers. Veuillez vous assurer de mettre les piles au rebut selon les règlements locaux.

### Avis réglementaires



#### AVERTISSEMENT

Afin de réduire les risques d'incendie ou de choc électrique, ne pas exposer cet appareil à la pluie ou à l'humidité. Les objets remplis de liquides, comme des vases, ne doivent pas être placés sur le dessus de l'appareil.



#### ATTENTION

Pour éviter les chocs électriques, introduire la lame la plus large de la fiche dans la borne correspondante de la prise et pousser à fond.

# 3 Votre téléviseur

Félicitations pour votre achat et bienvenue dans le monde de Philips!  
Pour profiter pleinement de tous les avantages de l'assistance Philips, enregistrez votre produit à l'adresse [www.philips.com/welcome](http://www.philips.com/welcome).

## Commandes latérales et indicateurs

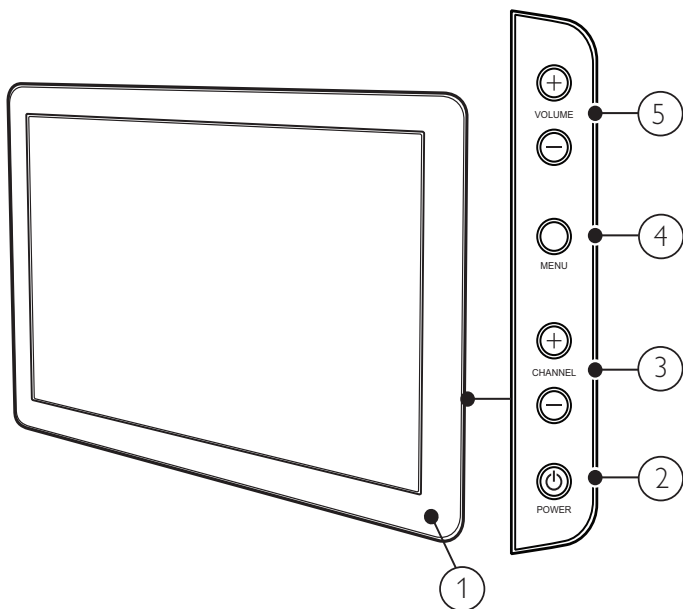

- ① Indicateur de mode veille / capteur de la télécommande
- ② POWER : Pour allumer ou éteindre le téléviseur. Le téléviseur n'est pas complètement hors tension à moins qu'il soit débranché de la prise murale.
- ③ CHANNEL +/- : Pour passer à la chaîne suivante ou précédente.
- ④ MENU : Pour accéder au menu ou le quitter.
- ⑤ VOLUME +/- : Pour augmenter ou diminuer le volume.

## Présentation de la télécommande

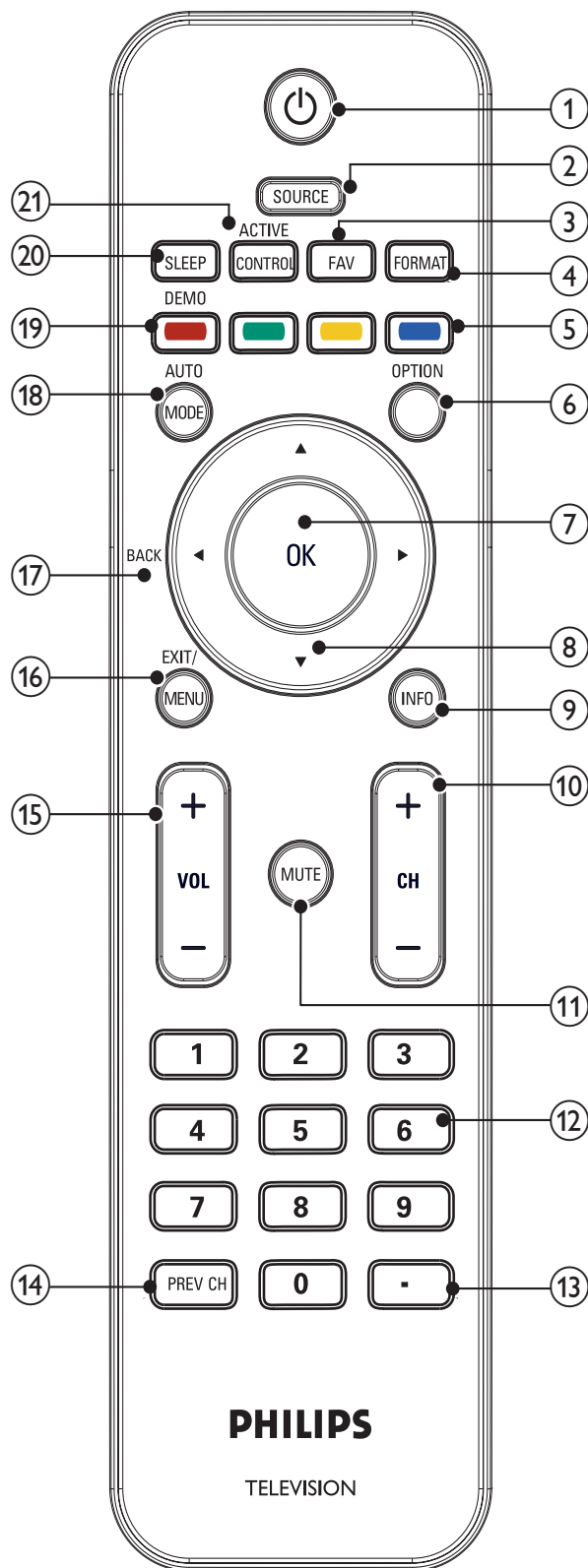

- ① **⏻ (Veille-Marche)**  
Pour allumer ou éteindre le téléviseur. Le téléviseur n'est pas complètement hors tension à moins qu'il soit débranché de la prise murale.
- ② **SOURCE**  
Pour sélectionner les périphériques branchés.

- ③ **FAV**  
Pour afficher une liste des chaînes indiquées comme favorites.  
(inclut les sous-chaînes.)
- ④ **FORMAT**  
Pour sélectionner un format d'image (see 'Changer le format d'image' on page 14).
- ⑤ **Boutons de couleur**  
Pour sélectionner les tâches ou les options.
- ⑥ **OPTION**  
Pour activer le menu Accès rapide (see 'Utilisation du menu Accès rapide' on page 13).
- ⑦ **OK**  
Pour activer une sélection ou accéder au menu.
- ⑧ **▲▼◀▶ (Boutons de navigation)**  
Pour naviguer dans les menus.
- ⑨ **INFO**  
Pour afficher de l'information sur la chaîne de télévision ou le périphérique. La qualité et la précision de l'information dépendent du diffuseur. Les temps d'antenne pourront varier si la diffusion est effectuée dans un fuseau horaire différent.
- ⑩ **CH +/-**  
Pour passer à la chaîne suivante ou précédente.
- ⑪ **MUTE**  
Pour mettre le son en sourdine ou le rétablir.
- ⑫ **Clavier numérique**  
Pour sélectionner une chaîne, une page ou un réglage.
- ⑬ **. (Point)**  
Appuyez sur le point (.) pour obtenir les chaînes numériques.
- ⑭ **PREV CH**  
Pour revenir à la dernière chaîne sélectionnée.
- ⑮ **VOL +/-**  
Pour augmenter ou diminuer le volume.
- ⑯ **MENU/EXIT**  
Pour activer ou désactiver le menu.
- ⑰ **BACK**  
Pour retourner à l'écran précédent.
- ⑱ **AUTO MODE**  
Pour faire défiler les préréglages d'image et de son (see 'Utilisation de Auto Mode' on page 15).
- ⑲ **DEMO**  
Pour activer ou désactiver le menu démo.
- ⑳ **SLEEP**  
Pour définir un délai lorsque le téléviseur passe en mode veille.
- ㉑ **ACTIVE CONTROL**  
Le téléviseur mesure et corrige continuellement les signaux d'entrée afin de fournir la meilleure image possible.



## 4 Guide de démarrage

Cette section remplace l'information présentée dans le Guide de démarrage rapide. Pour obtenir des renseignements sur le montage et l'installation de votre téléviseur, consultez le Guide de démarrage rapide.

### Positionnement du téléviseur



#### Avertissement

- N'insérez pas la fiche d'alimentation dans la prise murale avant d'avoir effectué toutes les connexions.
- Les téléviseurs à grand écran sont lourds. Deux personnes sont requises pour soutenir et manipuler le téléviseur à grand écran.
- Avant de déplacer votre téléviseur, débranchez les câbles pour éviter tout bris.

Après avoir lu et compris les consignes de sécurité, prenez connaissance des points suivants avant de positionner votre téléviseur :

- Assurez-vous de toujours bénéficier d'un accès facile au cordon d'alimentation ou à la prise murale pour débrancher le téléviseur de la prise.
- Si le téléviseur est monté sur une base pivotante, assurez-vous qu'aucune tension ne soit exercée sur le cordon d'alimentation pendant le pivotement du téléviseur. Un cordon d'alimentation tendu peut causer un desserrement des connexions.
- Pour obtenir la distance de visionnement idéale, multipliez la taille de l'écran par trois.
- Positionnez le téléviseur de manière à ne pas exposer l'écran directement à une source de lumière.
- Branchez les périphériques avant de positionner le téléviseur.

### Utilisation d'un verrou Kensington

Votre téléviseur comprend une fente de sécurité Kensington située derrière le téléviseur. Empêchez le vol de l'appareil en plaçant un verrou Kensington dans la fente et en l'attachant à un objet fixe, comme une table lourde.

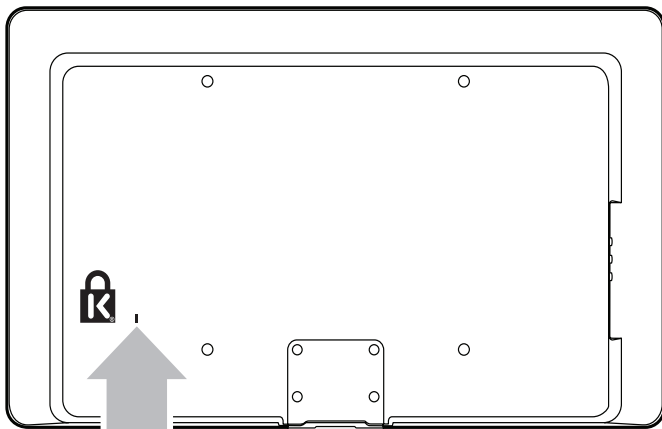

### Insertion des piles dans la télécommande

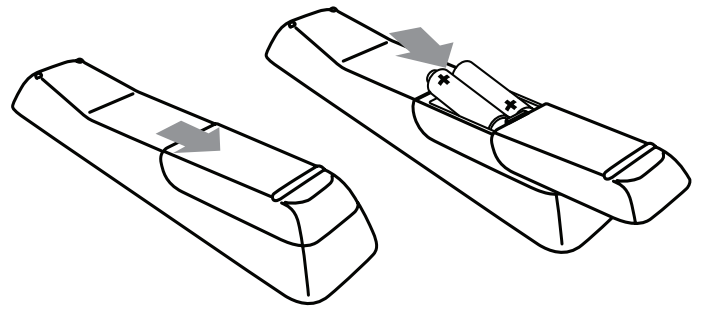

- 1 Faites glisser le couvercle du compartiment des piles au dos de la télécommande.
- 2 Insérez les 2 piles (AAA) incluses. Assurez-vous que les pôles + et - aux extrémités des piles correspondent aux indications à l'intérieur du compartiment.
- 3 Faites glisser le couvercle pour le remettre en place.



#### Remarque

- Enlevez les piles de la télécommande si vous ne l'utilisez pas pendant une période prolongée.

### Connexion de l'antenne ou du câble

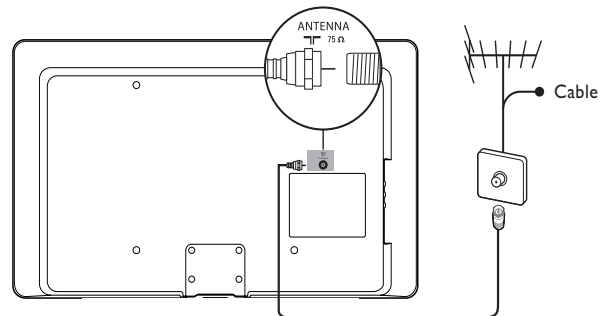

#### Connexion à une antenne

Tout programme de télévision numérique diffusé dans votre région peut être capté gratuitement au moyen d'une antenne.

Communiquez avec votre fournisseur de contenu local ou avec votre détaillant local de produits électroniques si vous ignorez quelles chaînes en haute définition sont disponibles dans votre région.

Les diffuseurs passent maintenant de la télévision analogique à la télévision numérique. Cela signifie qu'un diffuseur peut offrir des chaînes en mode analogique ou en mode numérique, ou les deux en même temps.

Le téléviseur produit un son stéréo uniquement lorsque la chaîne syntonisée le diffuse.

#### Connexion à un câble

Lorsque votre téléviseur est branché à la douille du câble, vous pourriez pouvoir syntoniser gratuitement certaines émissions numériques et en haute définition (selon votre câblodistributeur). Les numéros des chaînes de télévision numérique et en haute définition incluent un

point « . », par exemple, 11.1, 46.30, 108.201. Communiquez avec votre câblodistributeur pour obtenir plus d'information.

### Connexion à un satellite de radiodiffusion directe

Il existe deux principaux systèmes avec satellite de radiodiffusion directe : DirecTV et DishNetwork. Ces systèmes exigent un décodeur distinct et exclusif pour décoder les signaux et les transmettre au téléviseur. Le décodeur contient un syntoniseur numérique pour la réception d'émissions numériques hors antenne.

Communiquez avec votre fournisseur de signaux satellite pour obtenir de plus amples renseignements sur les connexions et les chaînes de télévision.

### Connexion à un décodeur

Un boîtier de connexion ou un décodeur peut être raccordé au téléviseur au moyen des connexions suivantes :

- ANT
- A/V (audio et vidéo composite)
- S-Vidéo
- Entrée vidéo en composante (YPbPr)
- HDMI

Pour obtenir de plus amples renseignements sur le raccordement d'un décodeur, consultez le Guide de démarrage rapide fourni.

### Connexion à un décodeur au moyen de l'entrée ou la sortie RF

Si le téléviseur est raccordé à un boîtier de réception de câble ou à un décodeur de signaux satellite au moyen d'un câble coaxial, réglez le téléviseur à la chaîne 3 ou 4 ou à la chaîne indiquée par le fournisseur de services.

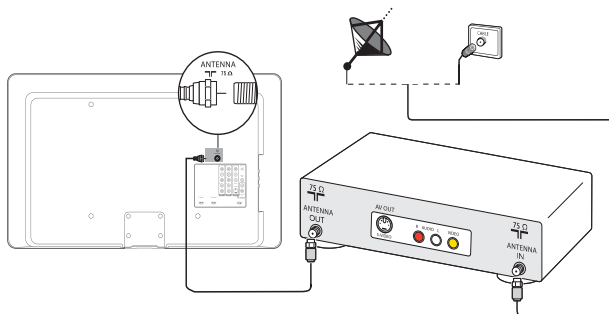

### Connexion à un décodeur au moyen de l'entrée vidéo en composante ou HDMI

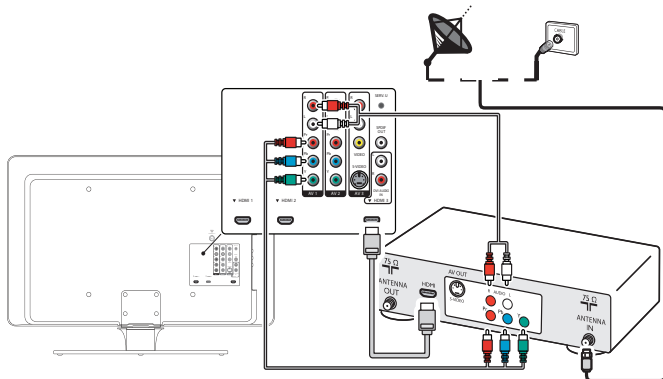

## Raccordement au secteur

### ⚠ Avertissement

- Assurez-vous que la tension secteur corresponde à la tension indiquée à l'arrière du téléviseur. Si la tension est différente, ne branchez pas le cordon d'alimentation.

- 1 Repérez la prise d'alimentation à l'arrière du téléviseur. L'emplacement de la prise d'alimentation varie en fonction du modèle de téléviseur.
- 2 Insérez complètement le cordon d'alimentation dans la prise d'alimentation.
- 3 Branchez la fiche du cordon d'alimentation dans la prise de courant. Assurez-vous que le cordon est inséré solidement aux deux extrémités.

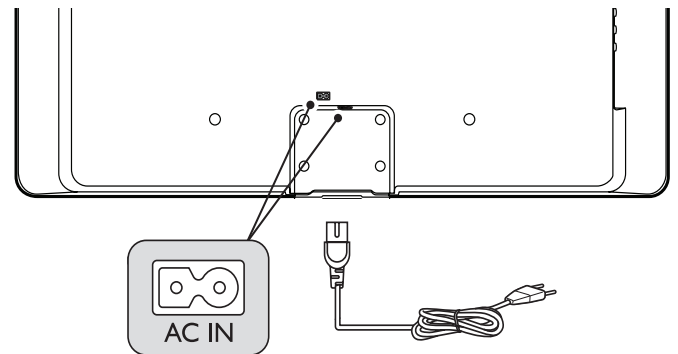

## Débranchement du téléviseur

### ! Mise en garde

- Tirez le cordon d'alimentation par la fiche; évitez de le tirer par le cordon.

- 1 Débranchez le cordon d'alimentation de la prise de courant.
- 2 Débranchez le cordon d'alimentation de la prise d'alimentation à l'arrière du téléviseur.

## Acheminement des câbles

Acheminez le cordon d'alimentation, le câble d'antenne et tous les autres câbles à travers le support de câbles situé à l'arrière du téléviseur. Le support permet de regrouper vos câbles de façon ordonnée et facilite leur manipulation.

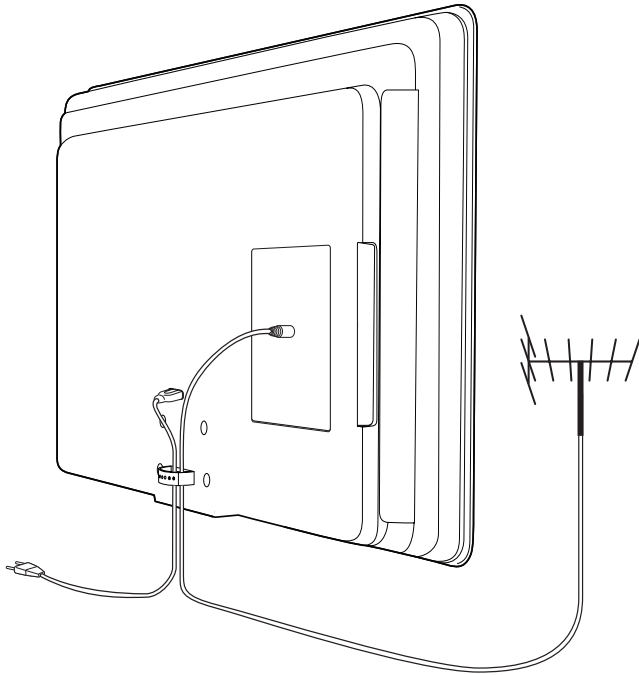

Terminez la configuration en sélectionnant votre emplacement.

- Si vous choisissez **[Magasin]**, vos réglages seront effacés chaque fois que vous éteindrez le téléviseur. Ce mode ne devrait être utilisé qu'en magasin.
- Si vous choisissez **[Maison]**, le système vous guide parmi diverses options d'affichage. Utilisez les touches de navigation de gauche ou de droite pour sélectionner votre affichage préféré.

## Mise en marche et configuration du téléviseur

Le téléviseur s'allume automatiquement dès que le cordon d'alimentation est inséré dans la prise d'alimentation. L'écran suivant s'affiche alors :

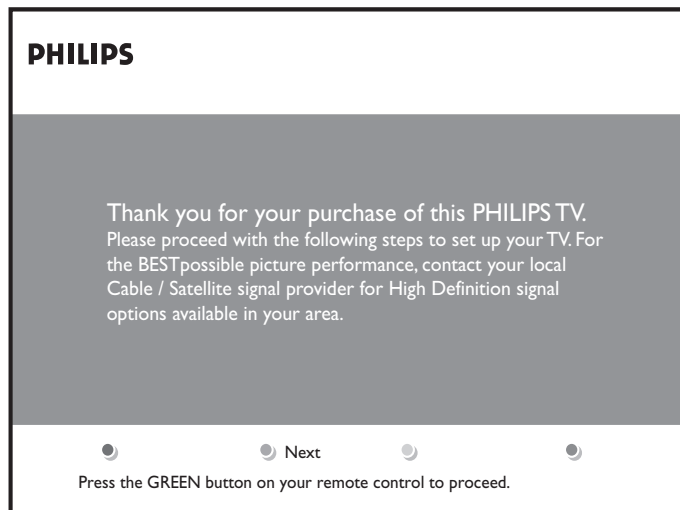

Suivez les instructions apparaissant à l'écran pour sélectionner la langue et terminer la configuration de votre téléviseur.

### Remarque

- Si vous raccordez votre téléviseur à un boîtier de connexion ou à un décodeur de signaux satellite, il n'est pas nécessaire d'installer des chaînes. Appuyez sur la touche rouge de la télécommande pour quitter cette étape du processus de configuration.

# 5 Utilisez votre téléviseur

Cette section présente les fonctions de base du téléviseur.

## Mise en marche, arrêt et veille

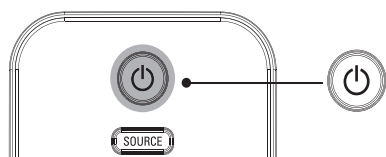
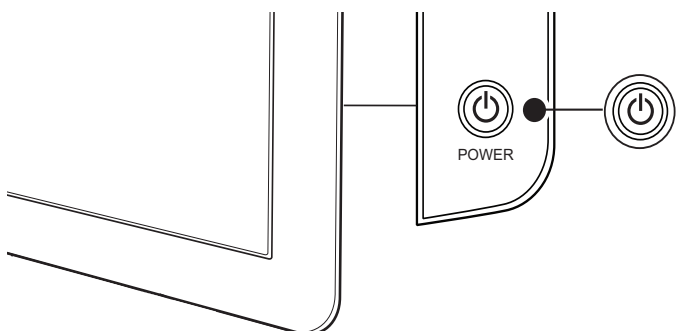

### Pour allumer

- Appuyez sur le bouton **POWER** situé sur le côté du téléviseur.

### Pour passer en mode veille

- Appuyez sur la touche de la télécommande.

### Pour éteindre

- Appuyez sur le bouton **POWER** situé sur le côté du téléviseur.

### Remarque

- La consommation d'énergie contribue à la pollution de l'air et de l'eau. Tant que le cordon d'alimentation est branché, le téléviseur consomme de l'électricité. En mode veille, la consommation d'énergie de ce téléviseur est très faible..

## Changement de chaînes

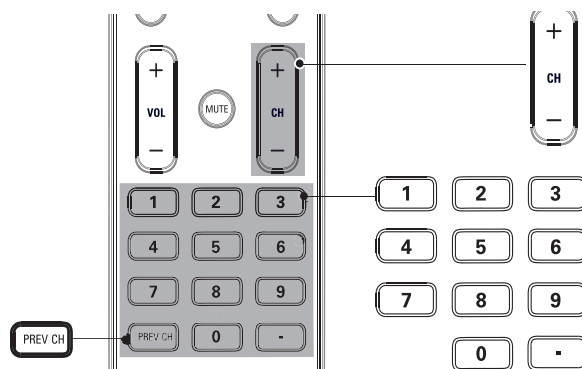
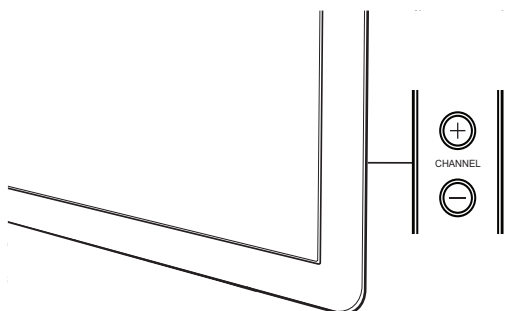

- Appuyez sur le bouton **CHANNEL +/-** - situé sur le côté du téléviseur. Pour syntoniser une chaîne numérique, composez un numéro (1 à 999) suivi d'un point (.) ; ensuite, composez le numéro de la sous-chaîne correspondante (1 à 999). Par exemple, 108.30.
- Appuyez sur **CH +/-** ou entrez un chiffre sur la télécommande.
- Appuyez sur **PREV CH** pour revenir à la chaîne précédente.

## Réglage du volume

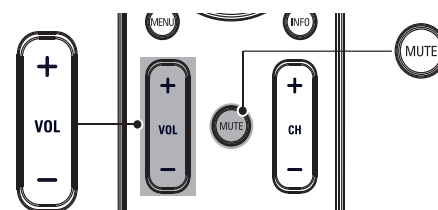
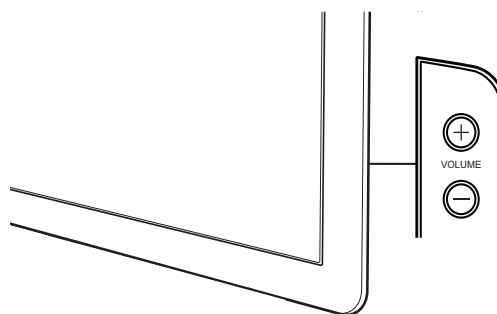

### Pour augmenter ou baisser le volume

- Appuyez sur la touche **VOL +/-** de la télécommande ou appuyez sur le bouton **VOLUME +/-** - situé sur le côté du téléviseur.
- **Pour mettre le son en sourdine ou le rétablir**
- Appuyez sur la touche **MUTE** de la télécommande pour mettre le son en sourdine.
- Appuyez de nouveau sur la touche **MUTE** pour rétablir le son.
- **Pour régler le volume du casque d'écoute**
- Appuyez sur la touche **VOL +/-** de la télécommande ou appuyez sur le bouton **VOLUME +/-** - situé sur le côté du téléviseur. Lorsqu'un casque d'écoute est raccordé au téléviseur, les haut-parleurs sont automatiquement mis en sourdine.

---

## Visionnage de chaînes depuis un décodeur

### Visionnage de chaînes depuis un décodeur

- 1 Allumez le décodeur.
  - ↳ L'image provenant de votre décodeur peut apparaître automatiquement à l'écran.
- 2 Utilisez la télécommande de votre boîtier décodeur pour sélectionner les chaînes.

#### Si l'image ne s'affiche pas

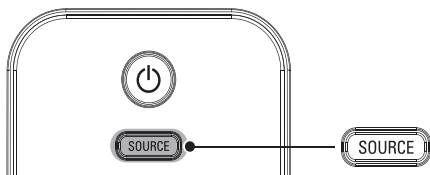

- 1 Appuyez plusieurs fois sur **SOURCE** pour sélectionner le décodeur et attendez quelques secondes pour afficher l'image.
- 2 Utilisez la télécommande de votre boîtier décodeur pour sélectionner les chaînes.

#### Si l'image ne s'affiche pas

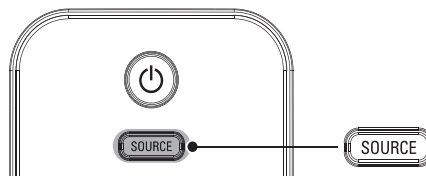

- 1 Appuyez plusieurs fois sur **SOURCE** pour sélectionner le lecteur DVD et attendez quelques secondes pour afficher l'image.
- 2 Utilisez la télécommande du lecteur DVD pour lancer la lecture du disque.

---

## Utilisation des périphériques branchés

### Utilisation des périphériques branchés

- 1 Allumez le périphérique branché.
  - ↳ L'image provenant de votre périphérique branché peut apparaître automatiquement sur le téléviseur.
- 2 Utilisez la télécommande du périphérique pour sélectionner les chaînes.

#### Si l'image ne s'affiche pas

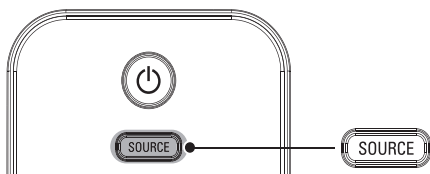

- 1 Appuyez plusieurs fois sur **SOURCE** pour sélectionner le périphérique branché et attendez quelques secondes pour afficher l'image.
- 2 Utilisez la télécommande du périphérique pour sélectionner les chaînes.

---

## Visionnage d'un DVD

### Visionnage d'un DVD

- 1 Insérez un DVD dans votre lecteur.
- 2 Appuyez sur la touche ► de la télécommande du lecteur DVD pour sélectionner les chaînes.
  - ↳ La lecture du DVD pourrait démarrer automatiquement à l'écran du téléviseur.

# 6 Utilisation avancée de votre téléviseur

## Utilisation du menu Accès rapide

Le menu Accès rapide vous permet d'accéder directement aux options de menu que vous utilisez le plus.

### Remarque

- Si des chaînes numériques sont installées et diffusées sur votre téléviseur, les options numériques correspondantes s'afficheront dans ce menu.

1 Appuyez sur la touche **OPTION** de la télécommande.

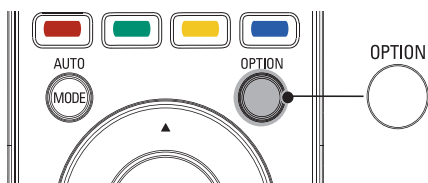

2 Appuyez sur **▲** ou **▼**, puis sur **OK** pour accéder à l'un des menus suivants :

- Langue audio, pour les chaînes numériques seulement, lorsque plusieurs langues audio sont diffusées.
- Sous-titres (see 'Visionnage des sous-titres codés' on page 19).
- Format d'image (see 'Changer le format d'image' on page 14).
- Atténuateur.
- Horloge (see 'Réglage de l'horloge' on page 16).

## Changer les réglages d'image et de son

### Changer les réglages d'image

1 Appuyez sur la touche **MENU** de la télécommande.

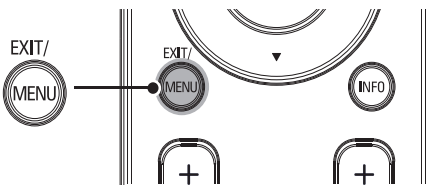

2 Appuyez sur **▶** pour accéder au menu **[Paramètres TV]**.

| Menu TV       |                         |
|---------------|-------------------------|
| Paramètres TV | Assistant configuration |
| Options       | Image                   |
| Installation  | Son                     |
|               |                         |
|               |                         |
|               |                         |
|               |                         |

3 Appuyez sur **◀** et **▶** pour sélectionner le menu **[Image]**.

| Menu TV                 |                         |
|-------------------------|-------------------------|
| Paramètres TV           | Image                   |
| Assistant configuration | Contraste               |
| Image                   | Lumière                 |
| Son                     | Couleur                 |
|                         | Teinte                  |
|                         | Définition              |
|                         | Température couleur     |
|                         | Contraste dynam.        |
|                         | Digital Natural Motion* |

\*Pour certains modèles seulement

4 Appuyez sur **▲** ou **▼** pour sélectionner un des réglages d'image, puis appuyez sur **▶** pour entrer le réglage.

5 Appuyez sur **▲** ou **▼** pour effectuer le réglage, puis appuyez sur **◀** ou **OK** pour confirmer le changement.

6 Appuyez sur **MENU** pour quitter.

### Changer les réglages d'image à l'aide de l'Assistant configuration

L'assistant de réglage vous aide à configurer les réglages d'image.

1 Appuyez sur la touche **MENU** de la télécommande.

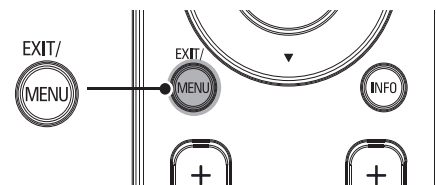

2 Appuyez sur **▶** pour accéder au menu **[Assistant configuration]**.

| Menu TV   Installation  |                         |
|-------------------------|-------------------------|
| Paramètres TV           | Assistant configuration |
| Assistant configuration |                         |
| Image                   | Démarrer                |
| Son                     |                         |
|                         |                         |
|                         |                         |
|                         |                         |

3 Appuyez sur **▶** pour mettre en surbrillance **[Démarrer]**, puis appuyez sur **OK** pour lancer le **[Assistant configuration]**.  
↳ Le système vous guide parmi plusieurs options d'affichage.

4 Appuyez sur les touches de couleur, **◀**, **▶**, et **OK** pour effectuer vos choix et enregistrer votre configuration.

## Sommaire des réglages d'image

Les réglages d'image suivants peuvent être configurés. Selon le format de la source d'image, certains réglages d'image ne sont pas disponibles.

- **[Contraste]** : Règle l'intensité des zones lumineuses et garde les zones sombres inchangées.
- **[Lumière]** : Règle l'intensité et les détails des zones sombres.
- **[Couleur]** : Règle la saturation de couleur.
- **[Teinte]** : Règle l'équilibre des couleurs dans une image.
- **[Définition]** : Règle le niveau de définition des détails de l'image.
- **[Température couleur]** : Pour régler la température des couleurs à **[Normal]**, **[Chaud]** ou **[Froid]**.
- **[Contraste dynam.]** : Améliore automatiquement le contraste de l'image.
- **[Mouvement naturel numérique]** : Dans certains modes seulement. Réduit les scintillements des trames et lignes pour une reproduction fluide des mouvements. Vous pouvez activer ou désactiver la fonction HDNM.
- **[Réduction du bruit]** : Filtre et réduit automatiquement les parasites dans l'image. Améliore la qualité de l'image lorsque la réception des signaux vidéo est faible. Vous pouvez activer ou désactiver la fonction DNR.
- **[Réduction artefact MPEG]** : Adoucit les transitions sur le contenu numérique. Vous pouvez activer ou désactiver cette fonction.
- **[Couleurs renforcés]** : Rend les couleurs plus intenses et améliore la résolution des détails des couleurs vives. Vous pouvez activer ou désactiver cette fonction.
- **[Active Control]** : Corrige les signaux d'entrée afin de fournir la meilleure image possible selon les conditions d'éclairage dans la pièce. Vous pouvez passer **[Active Control]** à l'un de ces réglages : **[Arrêt]**, **[Avec capteur lumière]** ou **[Sans capteur lumière]**.



### Conseil

- Sauver de l'énergie avec l'Eco TV. Passer de **[Active Control]** à **[Avec capteur lumière]**. La télévision ajustera la brillance en fonction de l'illumination de la salle, réduisant la consommation d'énergie.

- **[Format d'image]** : Permet de changer le format de l'image.
- **[Modification Horizontale]/[Modification Verticale]** : Permet de régler la position horizontale et verticale de l'image. La disponibilité de ce réglage dépend de certains signaux ou sources.

## Changer le format d'image

- 1 Appuyez sur la touche **FORMAT** de la télécommande.

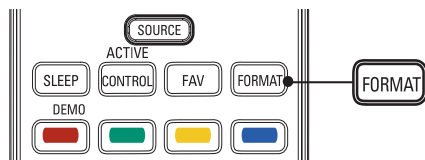

- 2 Appuyez sur **▲** ou **▼** pour sélectionner un format d'image, puis appuyez sur **OK** pour confirmer votre choix.

## Sommaire des formats d'image

Les formats d'image suivants peuvent être sélectionnés.

Selon le format de la source d'image, certains formats d'image ne sont pas disponibles.

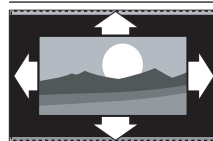

**[Automatique]** : (Pas pour le mode PC.) Élargit automatiquement l'image afin qu'elle remplisse tout l'écran. Les sous-titres demeurent visibles.

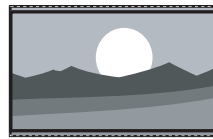

**[Super zoom]** : (Non disponible pour les modes HD et PC.) Supprime les barres noires sur les côtés de l'image en format 4:3. La distorsion est minime.



**[4:3]** : Affiche le format 4:3 classique.

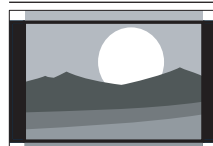

**[Ext. image 14:9]** : (Non disponible pour les modes HD et PC.) Redimensionne le format classique 4:3 pour obtenir un format 14:9.

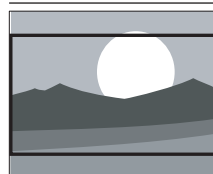

**[Ext. image 16:9]** : (Non disponible pour les modes HD et PC.) Redimensionne le format classique 4:3 pour obtenir un format 16:9.

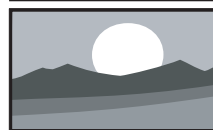

**[Plein écran 16:9]** : Étire le format 4:3 classique pour obtenir un format 16:9.

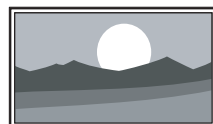

**[Non mis à l'échelle]** : Disponible pour les modes HD et PC seulement, et pour certains modèles seulement. Permet un niveau de définition maximal. Une certaine distorsion peut se manifester en raison des systèmes utilisés par les diffuseurs. Réglez la résolution PC en mode plein écran pour obtenir les meilleurs résultats.

## Changer les réglages du son

- 1 Appuyez sur la touche **MENU** de la télécommande et sélectionnez **[Paramètres TV]** > **[Son]**.

| Menu TV                 |                             |
|-------------------------|-----------------------------|
| Paramètres TV           | Son                         |
| Assistant configuration | Egaliseur                   |
| Image                   | Balance                     |
| Son                     | Langue son numérique        |
|                         | Changer audio               |
|                         | Mono/Stéréo                 |
|                         | Incredible surround         |
|                         | AVL                         |
|                         | Haut-parleurs du téléviseur |

- 2 Appuyez sur ▲ ou ▼ pour mettre un réglage de son en surbrillance et appuyez sur ► pour sélectionner le réglage.
- 3 Appuyez sur ▲ ou ▼ pour effectuer le réglage, puis appuyez sur OK pour confirmer le changement.
- 4 Appuyez sur MENU pour quitter.

## Sommaire des réglages du son

Les réglages de son suivants peuvent être configurés. Selon la source sonore, certains réglages du son ne sont pas disponibles.

- **[Egaliseur]** : Règle les fréquences sonores individuelles.
- **[Balance]** : Règle l'équilibre des haut-parleurs de droite et de gauche en fonction de votre position d'écoute.
- **[Langue son numérique]** : Disponible uniquement pour les chaînes numériques lorsque plusieurs langues sont diffusées. Dresse la liste des langues audio disponibles.
- **[Changer audio]** : Disponible pour les chaînes analogiques lorsque des programmes audio principal et secondaire sont disponibles auprès du diffuseur. Sélectionnez le programme audio principal ou secondaire.
- **[Mono]/[Stéréo]** : Sélectionnez mono ou stéréo.
- **[Son surround incroyable]** : Permet de sélectionner les modes avec son ambiophonique disponibles.
- **[AVL] ([Ajust. automatique du volume])** : Atténue les différences soudaines du volume, par exemple, au début des annonces publicitaires ou lors du passage d'une chaîne à une autre. Sélectionner allumer ou éteindre.
- **[Haut-parleurs du téléviseur]** : Sélectionner allumer ou éteindre, ou envoyez le son à un appareil compatible EasyLink. **[EasyLink principal]** doit être activé dans le menu **[Préférences]** pour activer le menu **[Haut-parleurs du téléviseur]**.
- **[Delta volume]** : Atténue les différences de volume entre les chaînes ou les périphériques branchés. Passez au périphérique branché avant de changer le volume delta.

## Utilisation de Auto Mode

- 1 Appuyez sur **AUTO MODE** pour configurer votre téléviseur en fonction d'un réglage d'image et de son prédéfini.
- 2 Appuyez sur ▲ ou ▼ pour sélectionner l'un des réglages suivants :
  - **[Préférentiel]** : Réglages personnalisés définis à l'aide du menu **[Image]**.
  - **[Sports]** : Réglages produisant une image vive et un son clair afin de relever l'action.
  - **[Standard]** : Pour le visionnement normal de la télévision.
  - **[Film]** : Réglages brillants de l'image pour rehausser l'expérience cinématique.
  - **[Jeu]** : Optimisé pour les ordinateurs personnels et les consoles de jeux vidéo.
  - **[Épargne d'énergie]** : Réglez l'Eco TV pour une consommation moindre d'énergie.

## Création et utilisation de listes de chaînes favorites

Vous pouvez créer une liste de vos chaînes de télévision et de stations de radio préférées pour pouvoir retrouver facilement ces chaînes et ces stations.

### Sélection d'une liste de chaînes favorites

- 1 Appuyez sur la touche **FAV** de la télécommande.

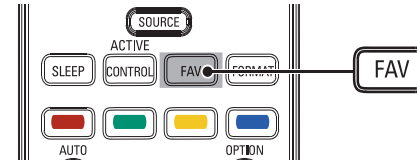

↳ Vos listes de chaînes favorites s'affichent.

- 2 Appuyez sur ▲ ou ▼ pour mettre en surbrillance une liste, puis appuyez sur OK pour sélectionner la liste.

### Création ou modification d'une liste de chaînes favorites

- 1 Appuyez sur la touche **FAV** de la télécommande pour afficher vos listes de chaînes favorites.
- 2 Appuyez sur ▲ ou ▼ pour mettre en surbrillance une liste, puis appuyez sur OK pour sélectionner la liste.
- 3 Appuyez sur la touche verte pour passer en mode **Modifier liste**.  
↳ Une liste de chaînes s'affiche à l'écran.
- 4 Appuyez sur ▲ ou ▼ pour mettre une chaîne en surbrillance.
- 5 Appuyez sur OK pour sélectionner ou désélectionner la chaîne en surbrillance.  
↳ La chaîne est ajoutée à la liste des chaînes favorites, ou supprimée.
- 6 Appuyez de nouveau sur la touche verte pour quitter.

### Sélection d'une chaîne depuis une liste

- 1 Appuyez sur la touche **OK** de la télécommande pour afficher la dernière liste que vous avez sélectionnée.
- 2 Appuyez sur ▲ ou ▼ pour mettre une chaîne en surbrillance.
- 3 Appuyez sur OK pour sélectionner la chaîne.  
↳ Le téléviseur passe à cette chaîne.



#### Conseil

- Appuyez sur **CH+/-** pour sélectionner les chaînes dans une liste ou appuyez sur les touches numériques pour sélectionner des chaînes qui ne sont pas dans une liste.



## Réglage de l'horloge

Vous pouvez régler l'heure sur votre téléviseur et en programmer l'arrêt à une heure particulière.

### Réglage automatique de l'heure

Certaines chaînes numériques transmettent l'heure. Pour ces chaînes, vous pouvez régler l'heure automatiquement et choisir la chaîne de diffusion de l'heure.

- 1 Appuyez sur la touche **MENU** de la télécommande et sélectionnez **[Installation] > [Horloge] > [Mode horloge auto]**.
- 2 Sélectionnez **[Automatique]** et appuyez sur **◀** pour confirmer votre choix.

| Menu TV   Installation |                   |
|------------------------|-------------------|
| Horloge                | Mode horloge auto |
| Mode horloge auto      | Manuel            |
| Chaîne horloge auto    | Automatique       |
| Fuseau horaire         |                   |
| Heure d'été            |                   |
|                        |                   |
|                        |                   |
|                        |                   |

- 3 (Facultatif) Sélectionnez la chaîne de diffusion de l'heure.
  - Appuyez sur **▼** et **▶** pour obtenir le menu pour **[Chaîne horloge auto]**.
  - Appuyez sur **▲** ou **▼** pour mettre une chaîne en surbrillance.
  - Appuyez sur **◀** pour confirmer votre choix.
- 4 (Facultatif) Sélectionnez le fuseau horaire.
  - Appuyez sur **▼** et **▶** pour obtenir le menu pour **[Fuseau horaire]**.
  - Appuyez sur **▲** ou **▼** pour mettre en surbrillance le fuseau horaire.
  - Appuyez sur **◀** pour confirmer votre choix.
- 5 (Facultatif) Réglez l'heure d'été.
  - Appuyez sur **▼** et **▶** pour obtenir le menu pour **[Heure d'été]**.
  - Appuyez sur **▲** ou **▼** pour mettre en surbrillance **[Automatique]** ou **[Arrêt]**.
  - Appuyez sur **◀** pour confirmer votre choix.
- 6 Appuyez sur **MENU** pour quitter.

### Réglage manuel de l'heure

- 1 Appuyez sur la touche **MENU** de la télécommande et sélectionnez **[Installation] > [Horloge] > [Mode horloge auto]**.
- 2 Sélectionnez **[Manuel]**, puis appuyez sur **◀** pour confirmer votre choix.

| Menu TV   Installation |                   |
|------------------------|-------------------|
| Horloge                | Mode horloge auto |
| Mode horloge auto      | Manuel            |
| Heure                  | Automatique       |
| Jour                   |                   |
|                        |                   |
|                        |                   |
|                        |                   |

- 3 Appuyez sur **▼** pour sélectionner **[Heure]**, puis appuyez sur **▶** pour régler l'heure. Utilisez le format HH:MM. Sélectionnez **[AM]/[PM]** pour le matin ou l'après-midi.
- 4 Appuyez sur **OK** pour confirmer votre choix.
- 5 Appuyez sur **▼** et **▶** pour obtenir le menu pour **[Jour]**.
- 6 Appuyez sur **▲** ou **▼** pour sélectionner le jour.
- 7 Appuyez sur **OK** pour confirmer votre choix.
- 8 Appuyez sur **MENU** pour quitter.

### Réglage de l'arrêt programmé

L'arrêt programmé met le téléviseur en mode veille après un délai. Vous pouvez toujours éteindre votre téléviseur plus tôt ou modifier de nouveau le réglage du minuteur lors du compte à rebours.

- 1 Appuyez sur la touche **MENU** de la télécommande et sélectionnez **[Options] > [Arrêt programmé]**.
- 2 Appuyez sur **▲** ou **▼** pour sélectionner une valeur entre 0 et 180 minutes. Par exemple, si vous sélectionnez 90, le téléviseur passera en mode veille dans 90 minutes.
- 3 Appuyez sur **MENU** pour quitter.

## Utilisation des fonctions de surveillance parentale (verrouillage)

Vous pouvez empêcher vos enfants de regarder certaines émissions ou chaînes en verrouillant les contrôles du téléviseur et en utilisant les qualifications.

### Créer ou changer votre code

- 1 Appuyez sur la touche **MENU** de la télécommande et sélectionnez **[Options] > [Changez code]**.
- 2 Entrez un code à quatre chiffres à l'aide des touches numériques de la télécommande.
  - Si vous avez un code courant, entrez-le.
  - Si vous n'avez pas de code ou si vous l'avez oublié, entrez 0711.
  - Vous êtes invité à entrer de nouveau votre code.
- 3 Entrez de nouveau votre code pour confirmer.  
↳ Un message apparaît pour confirmer que votre code a été changé.
- 4 Appuyez sur **MENU** pour quitter.

### Verrouillage du téléviseur

Cette section décrit comment verrouiller toutes les chaînes du téléviseur. À l'heure spécifiée, l'écran s'éteint et l'audio est mis en sourdine.

- 1 Assurez-vous que l'horloge du téléviseur est synchronisée avec l'heure courante (see 'Réglage de l'horloge' on page 16).
- 2 Appuyez sur la touche **MENU** de la télécommande et sélectionnez **[Options] > [Verrouillage] > [Verrouiller après]**.
- 3 Entrez votre code (see 'Créer ou changer votre code' on page 16).

4 Appuyez sur ► pour sélectionner **[Minuteur]**.

| Menu TV   Options   Verrouillage |          |
|----------------------------------|----------|
| Verrouiller après                | Minuteur |
| Minuteur                         | Arrêt    |
| Heure                            | Marche   |
|                                  |          |
|                                  |          |
|                                  |          |
|                                  |          |
|                                  |          |
|                                  |          |

5 Appuyez sur ▼ pour sélectionner **[Marche]** et activer la fonction **[Verrouiller après]**. Sélectionnez **[Arrêt]** pour désactiver la fonction.

6 Appuyez sur ◀ pour confirmer votre choix.

7 Appuyez sur ▼ pour sélectionner **[Heure]**, puis appuyez sur ► pour régler l'heure. Utilisez le format HH:MM, puis sélectionnez **[AM]/[PM]** pour le matin ou l'après-midi.

8 Appuyez sur **OK** pour confirmer l'heure.

9 Appuyez sur **MENU** pour quitter.

10 Éteignez le téléviseur et allumez-le de nouveau.

## Verrouillage d'une chaîne

Cette section décrit comment verrouiller des chaînes spécifiques. Les chaînes peuvent être sélectionnées, mais l'écran demeure vide et le son est mis en sourdine.

1 Assurez-vous que l'horloge du téléviseur est synchronisée avec l'heure courante (see 'Réglage de l'horloge' on page 16).

2 Appuyez sur la touche **MENU** de la télécommande et sélectionnez **[Options] > [Verrouillage] > [Verrouillage de chaîne]**.

3 Entrez votre code (see 'Créer ou changer votre code' on page 16).

| Menu TV   Options         |                                              |
|---------------------------|----------------------------------------------|
| Verrouillage              | Verrouillage de chaîne                       |
| Verrouiller après         | <input type="checkbox"/> Chaîne 1 Sport      |
| Verrouillage de chaîne    | <input type="checkbox"/> Chaîne 2 Actualités |
| Verrou qualifications TV  | <input type="checkbox"/> Chaîne 3 Films      |
| Verrou qualification Ciné | <input type="checkbox"/> Chaîne 4            |
| Verrou cotes anglais CA   | <input type="checkbox"/> Chaîne 5            |
| Verrou cotes français CA  | <input type="checkbox"/> Chaîne 6            |
| Verrous régionaux         | <input type="checkbox"/> Chaîne 7            |
|                           |                                              |

4 Appuyez sur ▲ ou ▼, puis appuyez sur **OK** pour verrouiller une ou plusieurs chaînes ou des sources externes.

5 Une case servant à indiquer si les chaînes sont verrouillées précède chacune d'entre elles :

- Si cette case contient un X, c'est que la chaîne est verrouillée.
- Si cette case est vide, c'est que la chaîne n'est pas verrouillée.

6 Appuyez sur **MENU** pour quitter.

## Utilisation de Verrou qualifications téléviseur

Votre téléviseur est équipé d'une puce antiviols (V-chip) vous permettant de surveiller l'accès aux programmes individuels selon leurs cotes d'âge et de contenu. Les données sur les cotes de contenu de programme sont transmises par les diffuseurs ou par le fournisseur du programme.

Si vous syntonisez des chaînes au moyen d'un décodeur ou d'un boîtier de connexion relié au téléviseur par câble HDMI, vous ne pourrez pas utiliser la fonction de verrou des qualifications. Votre décodeur ou boîtier de connexion doit être branché à une entrée RF ou AV.

1 Appuyez sur la touche **MENU** de la télécommande et sélectionnez **[Options] > [Verrouillage] > [Verrou qualifications TV]**.

2 Entrez votre code (see 'Créer ou changer votre code' on page 16).

3 Appuyez sur ▲ ou ▼, puis appuyez sur **OK** pour verrouiller ou déverrouiller une ou plusieurs qualifications.

Chaque qualification est précédée d'une case pour indiquer si des programmes associés à cette qualification sont verrouillés :

- Une case qui contient un X indique que tous les éléments dans la liste des qualifications de contenu sont verrouillés.
- Une case vide indique qu'aucun élément dans la liste des qualifications de contenu n'est verrouillé.
- Une case avec / indique que certaines qualifications de contenu sont désélectionnées. Par exemple, pour la qualification TV-14, vous pouvez désélectionner une ou plusieurs des qualifications suivantes : **[(D) Dialogue]**, **[(L) Langue]**, **[(S) Contenu sexuel]**, ou **[(V) Violence]**.

| Menu TV   Options   Verrouillage          |                                                        |
|-------------------------------------------|--------------------------------------------------------|
| Verrou qualifications TV                  | TV-14                                                  |
| <input type="checkbox"/> Tous             | <input type="checkbox"/> (D) Dialogue                  |
| <input type="checkbox"/> Aucun(e)         | <input checked="" type="checkbox"/> (L) Langue         |
| <input type="checkbox"/> TV-Y             | <input checked="" type="checkbox"/> (S) Contenu sexuel |
| <input type="checkbox"/> TV-Y7            | <input checked="" type="checkbox"/> (V) Violence       |
| <input type="checkbox"/> TV-G             |                                                        |
| <input type="checkbox"/> TV-PG            |                                                        |
| <input checked="" type="checkbox"/> TV14  |                                                        |
| <input checked="" type="checkbox"/> TV-MA |                                                        |

Lorsque vous sélectionnez **[Tous]**, tous les éléments de la liste de qualifications sont verrouillés.

Lorsque vous sélectionnez **[Aucun(e)]**, les programmes ne comportant aucune qualification et les programmes portant la qualification Aucun sont verrouillés.

Lorsque vous verrouillez une qualification, toutes les qualifications des catégories d'âge inférieur sont automatiquement verrouillées.

4 Appuyez sur **MENU** pour quitter.

## Sommaire des qualifications téléviseur

| Qualification selon l'âge                                                                                                                                                                                                                                                                               | Qualification selon le contenu                                                     |
|---------------------------------------------------------------------------------------------------------------------------------------------------------------------------------------------------------------------------------------------------------------------------------------------------------|------------------------------------------------------------------------------------|
| Tous                                                                                                                                                                                                                                                                                                    | Aucun                                                                              |
| Aucun                                                                                                                                                                                                                                                                                                   | Aucun                                                                              |
| <b>TV-Y</b> : Approprié aux enfants de tout âge avec des thèmes et des éléments qui conviennent à des enfants de deux à six ans.                                                                                                                                                                        | Aucun                                                                              |
| <b>TV-Y7</b> : Programmes conçus pour les enfants de sept ans et plus.                                                                                                                                                                                                                                  | <b>[(FV) Fantaisie Violence]</b>                                                   |
| <b>TV-G</b> : Programmes appropriés à tous les âges. Ce type de programmation contient peu ou pas de violence, de langage grossier ou de scène et dialogue à teneur sexuelle.                                                                                                                           | Aucun                                                                              |
| <b>TV-PG</b> : Programmes contenant des éléments que certains parents jugent inappropriés pour les enfants plus jeunes et pouvant nécessiter une surveillance parentale. Le programme peut contenir des situations de violence et des dialogues à teneur sexuelle modérée ainsi qu'un langage offensif. | <b>[(D) Dialogue]<br/>[(L) Langue]<br/>[(S) Contenu sexuel]<br/>[(V) Violence]</b> |
| <b>TV-14</b> : Programmes contenant des éléments pouvant ne pas convenir à des enfants de moins de 14 ans. Ces programmes peuvent inclure un ou plusieurs des éléments suivants : violence intense, situations sexuelles intenses, dialogues suggestifs et langage offensif.                            | <b>[(D) Dialogue]<br/>[(L) Langue]<br/>[(S) Contenu sexuel]<br/>[(V) Violence]</b> |
| <b>TV-MA</b> : Programmes à l'intention des adultes et pouvant être inappropriés aux enfants de moins de 17 ans. Ces programmes peuvent contenir de la violence graphique, des activités sexuelles explicites ou un langage indécent ou grossier.                                                       | <b>[(L) Langue]<br/>[(S) Contenu sexuel]<br/>[(V) Violence]</b>                    |

## Utilisation du verrou qualification ciné

Vous pouvez contrôler le visionnement des films en fonction des cotes qui leur ont été attribuées par la MPAA (Motion Picture Association of America).

- Appuyez sur la touche **MENU** de la télécommande et sélectionnez **[Options]** > **[Verrouillage]**.
- Sélectionnez l'un des menus de verrou qualification ciné.
  - Aux États-Unis, sélectionnez **[Verrou qualification Ciné]**.
  - Au Canada, sélectionnez **[Verrou cotes anglais CA]** ou **[Verrou cotes français CA]**.
- Entrez votre code (see 'Créer ou changer votre code' on page 16).  
↳ L'écran suivant affiche les qualifications de **[Verrou qualification Ciné]**.

| Menu TV   Options         |                                           |
|---------------------------|-------------------------------------------|
| Verrouillage              | Verrou qualification Ciné                 |
| Verrouiller après         | <input checked="" type="checkbox"/> Tous  |
| Verrouillage de chaîne    | <input checked="" type="checkbox"/> NR    |
| Verrou qualifications TV  | <input type="checkbox"/> G                |
| Verrou qualification Ciné | <input checked="" type="checkbox"/> PG    |
| Verrou cotes anglais CA   | <input checked="" type="checkbox"/> PG-13 |
| Verrou cotes français CA  | <input checked="" type="checkbox"/> R     |
| Verrous régionaux         | <input checked="" type="checkbox"/> NC-17 |
|                           | <input checked="" type="checkbox"/> X     |

- Appuyez sur **▲** ou **▼**, puis appuyez sur **OK** pour verrouiller ou déverrouiller une ou plusieurs qualifications. Chaque qualification est précédée d'une case pour indiquer si des programmes associés à cette qualification sont verrouillés :
  - Une case qui contient un X indique que tous les éléments de la liste des qualifications sont verrouillés.
  - Une case vide indique qu'aucun élément dans la liste des qualifications de contenu n'est verrouillé.
 Lorsque vous verrouillez une cote de film, tous les éléments visant des âges inférieurs à la cote de ce film sont verrouillés automatiquement.
- Appuyez sur **MENU** pour quitter.

## Utilisation des verrous régionaux

Vous pouvez contrôler l'accès aux programmes numériques en fonction des cotes régionales téléchargées. Avant de télécharger une table de cotes, assurez-vous que les cotes régionales sont diffusées.

- Appuyez sur la touche **MENU** de la télécommande et sélectionnez **[Installation]** > **[Préférences]** > **[Table cotes téléchargée]**.

| Menu TV   Installation        |                         |
|-------------------------------|-------------------------|
| Préférences                   | Table cotes téléchargée |
| Région                        | Arrêt                   |
| Montrer les alertes d'urgence | Marche                  |
| Table cotes téléchargée       |                         |
|                               |                         |
|                               |                         |
|                               |                         |
|                               |                         |
|                               |                         |

- Appuyez sur **▲** ou **▼** pour sélectionner **[Marche]**, puis appuyez sur **◀** pour confirmer votre choix. Si vous sélectionnez **Arrêt**, vous indiquez que vous ne voulez pas télécharger la table des qualifications régionales et vous ne pourrez donc pas utiliser le verrouillage en fonction de ces qualifications.
- Appuyez sur **◀** pour retourner au menu du téléviseur et sélectionnez **[Options]** > **[Verrouillage]** > **[Verrous régionaux]**.

| Menu TV   Options         |                                |
|---------------------------|--------------------------------|
| Verrouillage              | Verrous régionaux              |
| Verrouiller après         |                                |
| Verrouillage de chaîne    | Veillez introduire votre code. |
| Verrou qualifications TV  |                                |
| Verrou qualification Ciné |                                |
| Verrou cotes anglais CA   |                                |
| Verrou cotes français CA  |                                |
| Verrous régionaux         |                                |

- Entrez votre code (see 'Créer ou changer votre code' on page 16).
- Appuyez sur **▲** ou **▼**, puis appuyez sur **OK** pour verrouiller ou déverrouiller une ou plusieurs qualifications.

Une case servant à indiquer si les cotes sont verrouillées précède chacune d'entre elles :

- Une case qui contient un X indique que la qualification est verrouillée.
- Une case vide indique que la qualification n'est pas verrouillée.

**6** Appuyez sur **MENU** pour quitter.

### Sommaire des cotes de films américains

| Cotes  | Description                                                                                                                                                                                                         |
|--------|---------------------------------------------------------------------------------------------------------------------------------------------------------------------------------------------------------------------|
| Tous   | Tous les éléments de la liste de cotes sont verrouillés.                                                                                                                                                            |
| NR     | Non coté.                                                                                                                                                                                                           |
| G      | Films à contenu léger; convenant à tous les groupes d'âges.                                                                                                                                                         |
| PG     | Films pour lesquels la présence des parents est recommandée. Ils peuvent contenir quelques scènes osées ou violentes ou quelques paroles inconvenantes.                                                             |
| PG -13 | Films pour lesquels la présence des parents est recommandée si l'enfant est âgé de 13 ans ou moins.                                                                                                                 |
| R      | 18 ans et plus. Ces films contiennent généralement des scènes de sexe offensantes ou un langage cru et ne conviennent pas aux enfants de moins de 17 ans. La présence ou la permission des parents est obligatoire. |
| NC-17  | Même avec la permission des parents, ils sont interdits aux enfants de moins de 17 ans. Davantage de scènes de sexe offensantes, de violence ou de langage cru.                                                     |
| X      | Films orientés sur le sexe, la violence et/ou le langage offensif. Connus également sous le nom de films pornographiques.                                                                                           |

### Résumé des cotes de films canadiens

| Cotes | Description                                                                                                                                                                                                  |
|-------|--------------------------------------------------------------------------------------------------------------------------------------------------------------------------------------------------------------|
| Tous  | Tous les éléments de la liste de cotes sont verrouillés.                                                                                                                                                     |
| C     | Programmation convenant aux enfants de moins de huit ans. Aucun blasphème ou contenu sexuel autorisé. Violence minimale de comédie.                                                                          |
| C8+   | Convient aux enfants de huit ans et plus. Violence modérée et horreur fantaisiste autorisées.                                                                                                                |
| G     | Films à contenu léger; convenant à tous les groupes d'âges.                                                                                                                                                  |
| PG    | Films pour lesquels la présence des parents est recommandée. Ils peuvent contenir quelques scènes osées ou violentes ou quelques paroles inconvenantes.                                                      |
| 14+   | Programmation visant les enfants âgés de 14 ans et plus. Peut contenir des scènes de violence intense, des propos très blasphématoires et des descriptions d'activité sexuelle dans le cadre d'une histoire. |
| 18+   | Programmation visant un public de 18 ans et plus. Peut contenir de la violence très intense, du langage très cru et de l'activité sexuelle explicite.                                                        |

### Résumé des cotes de films canadiens-français

| Cotes   | Description                                                                                                                                                                                                    |
|---------|----------------------------------------------------------------------------------------------------------------------------------------------------------------------------------------------------------------|
| Tous    | Tous les éléments de la liste de cotes sont verrouillés.                                                                                                                                                       |
| G       | Convient à un public de tous âges et présente très peu ou pas de violence et très peu ou aucun contenu sexuel.                                                                                                 |
| 8 ans+  | Convient aux enfants de huit ans ou plus; présente peu de violence, quelques propos inconvenants et/ou très peu ou aucun contenu sexuel.                                                                       |
| 13 ans+ | Convient aux enfants de 13 ans et plus; présente des scènes de violence modérées, un langage grossier et un contenu quelque peu sexuel. Les enfants de moins de 13 ans devraient être accompagnés d'un adulte. |
| 16 ans+ | Convient aux enfants de 16 ans ou plus; présente des scènes de violence intense, un langage très cru et un contenu sexuel explicite.                                                                           |
| 18 ans+ | Ne doit être visionné que par des adultes et contient de la violence extrême, des scènes sexuelles explicites/de la pornographie.                                                                              |

### Visionnage des sous-titres codés

Le service de sous-titres affiche le texte CC, T et CS diffusé. Ce texte peut être affiché de façon permanente ou seulement lorsque la mise en sourdine est activée.

#### Remarque

- Ce téléviseur affiche des sous-titres conformément à la norme EIA-608 et en respectant le paragraphe 15.119 des règlements de la FCC.
- Si vous raccordez votre décodeur au moyen de l'entrée HDMI ou d'une entrée vidéo en composante, vous ne pourrez pas sélectionner les sous-titres au moyen du téléviseur. Vous ne pourrez sélectionner les sous-titres qu'au moyen du décodeur.
- Les sous-titres n'emploient pas toujours une grammaire et une orthographe correctes.
- Ce ne sont pas tous les programmes de télévision et les commerciaux publicitaires qui incluent les informations de sous-titres. Consultez le guide de programmation de télévision de votre région pour les chaînes de télévision et les heures des émissions sous-titrées codées. Les programmes sous-codés sont généralement indiqués dans l'horaire de télévision accompagnés de marques de service telles que « CC » (Closed Caption).

### Affichage des sous-titres

L'affichage des sous-titres est une technologie d'assistance qui permet aux personnes souffrant d'une incapacité auditive de pouvoir écouter les émissions de télévision. Les sous-titres affichent la partie audio de l'émission en texte superposé sur l'image.

### Affichage des sous-titres

- 1 Appuyez sur la touche **MENU** de la télécommande et sélectionnez **[Options] > [Réglage des sous-titres] > [Sous-titres codés]**.
- 2 Appuyez sur **▲** ou **▼** pour sélectionner **[Marche]**, **[Arrêt]** ou **[Actif sans son]**, puis appuyez sur **◀** pour confirmer votre choix.
- 3 Appuyez sur **MENU** pour quitter.

## Sélection des services de sous-titrage

- 1 Active les sous-titres (see 'Affichage des sous-titres' on page 19).
- 2 Sélectionnez un service de sous-titrage pour les chaînes analogiques :
  - Appuyez sur la touche **MENU** de la télécommande et sélectionnez **[Options] > [Arrangement des Sous-Titres] > [Service sous-titres]**.
  - Appuyez sur **▲** ou **▼** pour sélectionner l'un des services de sous-titrage répertoriés, puis appuyez sur **◀** pour confirmer votre choix.

### Remarque

- Les services de sous-titrage ne sont pas tous utilisés par une chaîne de télévision pendant la présentation d'un programme à sous-titrage codé.

- 3 Sélectionnez un service de sous-titrage pour les chaînes numériques :
  - Appuyez sur **▼** et **▶** pour obtenir le menu pour **[Service sous-titres numériques]**.
  - Appuyez sur **▲** ou **▼** pour sélectionner l'un des services de sous-titrage répertoriés, puis appuyez sur **◀** pour confirmer votre choix.
- 4 Appuyez sur **MENU** pour quitter.

## Sommaire des services de sous-titrage

| Service                              | Description                                                                                                                                                                                                                                                                                                                                                                                                                                                                                                                                                                                     |
|--------------------------------------|-------------------------------------------------------------------------------------------------------------------------------------------------------------------------------------------------------------------------------------------------------------------------------------------------------------------------------------------------------------------------------------------------------------------------------------------------------------------------------------------------------------------------------------------------------------------------------------------------|
| CC-1, CC-2, CC-3 et CC-4             | Dialogue et description des actions du programme de télévision sous-titré apparaissant à l'écran. En général, le mode CC1 est utilisé le plus souvent. Le mode CC 2 peut être utilisé pour d'autres langues diffusées.                                                                                                                                                                                                                                                                                                                                                                          |
| T-1, T-2, T-3 et T-4                 | Souvent utilisés pour le guide ou la programmation des chaînes, l'information des tableaux d'affichage des programmes sous-titrés, les nouvelles, la météo ou les rapports boursiers.                                                                                                                                                                                                                                                                                                                                                                                                           |
| CS-1, CS-2, CS-3, CS-4, CS-5 et CS-6 | Le service 1 est conçu comme étant le service principal du sous-titrage. Ce service contient des sous-titres textuels ou presque textuel de la langue principale parlée dans le programme audio courant. Le service 2 est conçu comme étant le service de langue secondaire. Ce service contient les sous-titres en langue secondaire qui sont la traduction des sous-titres du service de sous-titrage principal. Les autres sous-chaînes de service ne sont pas préattribuées. Les fournisseurs individuels de sous-titrage peuvent utiliser les autres chaînes de service à leur discrétion. |

## Choix du mode d'affichage des sous-titres numériques

Vous pouvez définir la taille, la police, la couleur, l'arrière-plan ainsi que d'autres caractéristiques du texte en sous-titrage.

- 1 Appuyez sur la touche **MENU** de la télécommande et sélectionnez **[Options] > [Réglage des sous-titres] > [Options sous-titres numériques]**.
- 2 Appuyez sur **▲** ou **▼** pour mettre une option des sous-titres numériques en surbrillance, puis appuyez sur **▶** pour sélectionner cette option.
- 3 Appuyez sur **▲** ou **▼** pour mettre en surbrillance un paramètre de l'option, puis appuyez sur **◀** pour confirmer votre choix.
- 4 Appuyez sur **MENU** pour quitter.

## Problèmes de visionnement des sous-titres pour les émissions numériques

Si vous avez de la difficulté à voir les sous-titres des émissions numériques, y compris en format haute définition (HDTV), reçus de votre fournisseur de service de télévision payante, vous devriez :

- consulter les renseignements destinés au consommateur ainsi que les manuels/guides sur l'affichage des sous-titres pour les émissions numériques offerts par votre fournisseur de service de télévision payante;
- vous assurer que la fonction d'affichage des sous-titres est activée sur votre décodeur, le cas échéant; et,
- que la fonction d'affichage des sous-titres sur votre téléviseur est activée.

Si vous ne réussissez toujours pas à voir les sous-titres des émissions numériques, vous devriez communiquer avec votre fournisseur de service de télévision payante pour obtenir de l'aide.

## Affichage de photos et écoute de musique provenant d'un dispositif USB

Votre téléviseur est doté d'un port USB vous permettant d'afficher des photos ou d'écouter de la musique mémorisées sur un dispositif USB. Vous trouverez de plus amples renseignements sur les dispositifs USB (see 'Mise à jour du logiciel de votre téléviseur' on page 26).

| Formats pris en charge                     | Format non pris en charge                                |
|--------------------------------------------|----------------------------------------------------------|
| JPEG                                       | Les fichiers JPEG progressifs                            |
| MP3                                        | Les fichiers dont le nom comporte plus de 128 caractères |
| Les dispositifs à mémoire formatés FAT/DOS | Les fichiers comportant un point dans leur nom           |

### Note

- Philips ne peut pas être tenu responsable si votre dispositif USB n'est pas pris en charge et Philips n'acceptera aucune responsabilité quant à tout dommage causé à vos données sauvegardées ou à la perte de celles-ci.
- Le dispositif USB n'est pas fourni avec le téléviseur.

## Connexion d'un périphérique de stockage USB

- 1 Allumez le téléviseur.
- 2 Branchez le dispositif USB dans le port USB situé sur le côté du téléviseur.
  - ↳ Le menu principal s'affiche automatiquement.

| Menu TV       | USB     |
|---------------|---------|
| Paramètres TV | Image   |
| Options       | Musique |
| Installation  |         |
| USB           |         |
|               |         |
|               |         |
|               |         |
|               |         |

## Déconnexion d'un périphérique de stockage USB

### ! Mise en garde

- Pour éviter les dommages au dispositif USB, quittez toujours le menu à l'écran et attendez cinq secondes avant de retirer le dispositif USB.

- Pour quitter le menu à l'écran, appuyez sur **MENU**.
- Attendez cinq secondes, puis retirez le dispositif USB.

## Affichage de vos images sur un dispositif USB

- Une fois le périphérique de stockage USB branché au téléviseur, appuyez sur ► pour accéder au menu **[Multimédia]**.  
↳ **[Image]** apparaît en surbrillance.

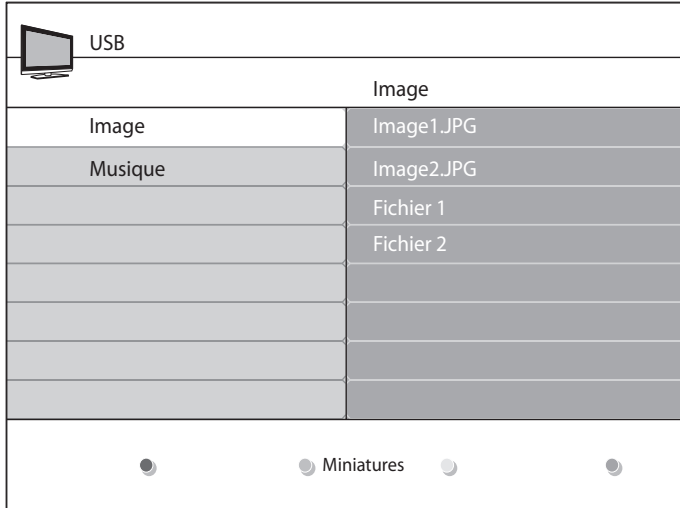

- Appuyez sur ► pour accéder au dossier **[Image]**.
- Appuyez sur ▲ ou ▼ pour sélectionner une photo ou un album photo sur le périphérique USB.  
↳ Les images sont répertoriées dans une liste ou se présentent sous forme de miniatures.
- Appuyez sur la touche verte pour basculer entre **[Liste]** et **[Miniatures]**.

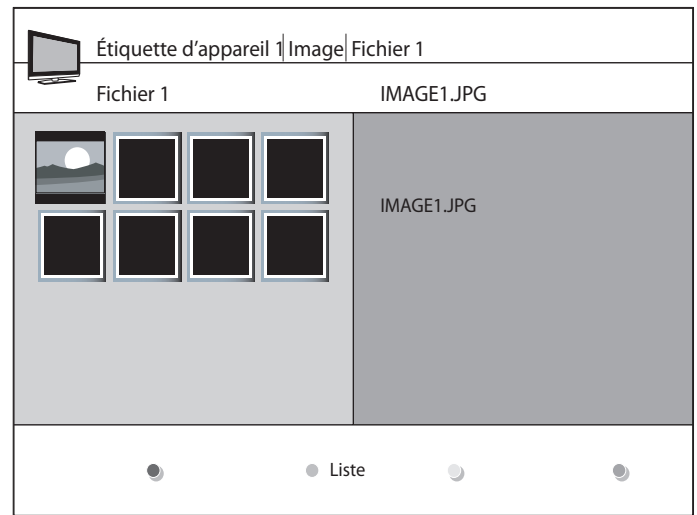
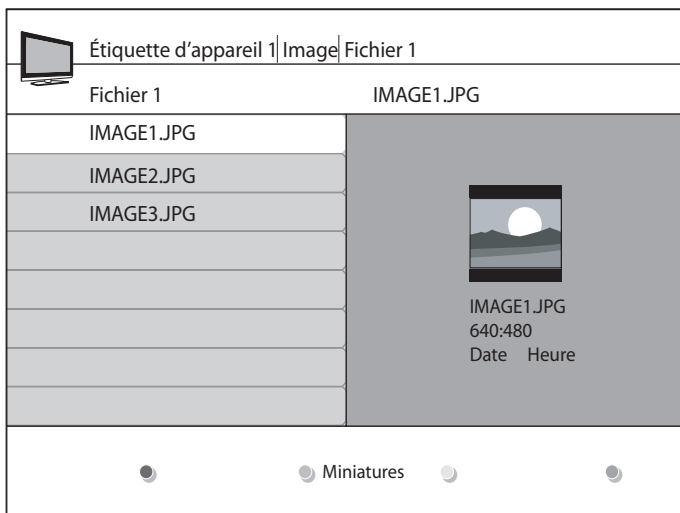

- Appuyez sur **OK** pour afficher la photo ou lancer un diaporama des photos de l'album.
  - Appuyez sur les touches de couleur de la télécommande pour effectuer la fonction affichée au bas de l'écran.
  - Si la barre de fonctions au bas de l'écran disparaît, appuyez sur une des touches de couleur pour l'afficher de nouveau.
- Appuyez sur ◀ et sélectionnez une autre photo ou un autre album photo.

## Configuration de la lecture du diaporama

Vous pouvez configurer les options de diaporama suivantes :

| Option                                   | Description                                                                       |
|------------------------------------------|-----------------------------------------------------------------------------------|
| <b>[Détails]/[Plus de détails]</b>       | Affiche le nom de l'image, la date, la taille et la prochaine image du diaporama. |
| <b>[Transitions]</b>                     | Règle la transition entre les images.                                             |
| <b>[Tempo défil.]</b>                    | Définit le temps pendant lequel une image est affichée.                           |
| <b>[Tourner]</b>                         | Fait pivoter une photo.                                                           |
| <b>[Zoom]</b>                            | Affiche la liste des agrandissements possibles.                                   |
| <b>[Lancer/Montrer]/[Arrêt défilem.]</b> | Démarre ou arrête un diaporama.                                                   |

## Écoute de musique sur un dispositif USB

- Brancher votre appareil USB au téléviseur
- Appuyez sur ► pour accéder au menu **[USB]**.
- Sélectionner **[Musique]**.
- Appuyez sur ► pour accéder au dossier de musique.

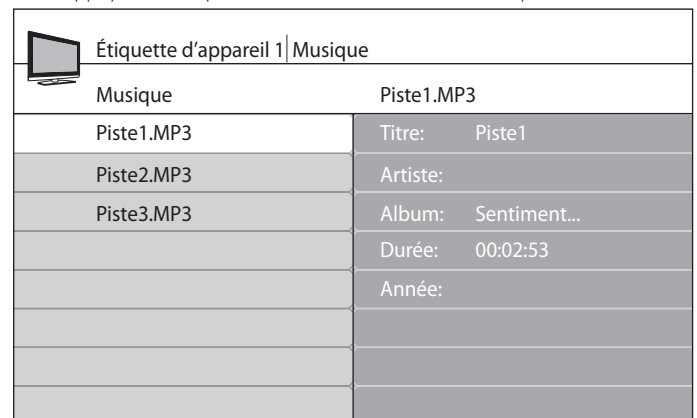

- 5 Appuyez sur ▲ ou ▼ pour sélectionner une chanson.
  - Appuyez sur les touches de couleur de la télécommande pour répéter l'écoute, écouter les pièces musicales en mode aléatoire ou modifier les réglages.
  - Appuyez sur **OK** pour interrompre temporairement l'écoute, appuyez une deuxième fois sur **OK** pour entamer de nouveau l'écoute.
  - Si les touches de couleur disparaissent de l'écran, appuyez sur **OK** pour les afficher de nouveau.
- 6 Appuyez sur ◀ pour sélectionner une autre chanson.

## Ajout de musique à un diaporama

Vous pouvez ajouter de la musique d'accompagnement à un diaporama. La musique continue, même si l'on arrête le diaporama. Elle s'arrête lors de la lecture d'une autre pièce musicale ou à la fin de l'album musical.

- 1 Sélectionnez un album musical.
- 2 Lancez un diaporama (see 'Affichage de vos images sur un dispositif USB' on page 21).

## Utilisation de votre téléviseur en mode HD

Tous les modèles ne peuvent pas être configurés en mode HD. Pour en savoir davantage sur votre téléviseur, consultez ses caractéristiques. Lorsque vous raccordez un appareil haute définition à votre téléviseur, vous devez configurer le format d'affichage du téléviseur. Vous devrez peut-être aussi configurer le format d'affichage de votre appareil HD. Pour en savoir davantage sur la configuration de votre appareil, consultez sa documentation.

### Formats vidéo pris en charge

Les formats vidéo suivants sont pris en charge en mode HD :

| Résolution         | Fréquence de rafraîchissement     |
|--------------------|-----------------------------------|
| 640 x 480p         | 60 Hz                             |
| 720 (1 440) x 480i | 60 Hz                             |
| 720 (1 440) x 576i | 50 Hz                             |
| 720 x 480p         | 60 Hz                             |
| 720 x 576p         | 50 Hz                             |
| 1 280 x 720p       | 50 Hz, 60 Hz                      |
| 1 920 x 1 080      | 50 Hz, 60 Hz                      |
| 1 920 x 1 080p*    | 24 Hz, 25 Hz, 30 Hz, 50 Hz, 60 Hz |

\*Certains modèles seulement

#### Remarque

- Votre téléviseur est compatible avec la norme HDMI. Si vous n'obtenez pas une image de qualité, changez le format vidéo de vos appareils raccordés.

## Configuration de votre téléviseur en mode HD

- 1 Raccordez l'appareil HD à votre téléviseur (see 'Raccordement de vos appareils' on page 29).
- 2 Appuyez sur la touche **MENU** de la télécommande et sélectionnez **[Options]** > **[Sélection de mode]**.

| Menu TV                     |                   |
|-----------------------------|-------------------|
| Options                     | Sélection de mode |
| Sélection de mode           | PC                |
| Arrangement des Sous-Titres | HDTV              |
| Arrêt programmé             |                   |
| Verrouillage                |                   |
| Changez code                |                   |
| Démo                        |                   |
|                             |                   |
|                             |                   |

- 3 Sélectionnez **[HDTV]** et appuyez sur ◀ pour confirmer votre choix.
- 4 Au besoin, réglez les paramètres de l'image sur le téléviseur (see 'Changer les réglages d'image et de son' on page 13).
- 5 Appuyez sur **MENU** pour quitter.

#### Remarque

- **[Sélection de mode]** apparaît aux entrées de signaux suivantes :
  - 720 x 480p @ 60 Hz
  - 1 280 x 720p @ 60 Hz
  - 1 920 x 1 080p @ 24/25/30/50/60 Hz

## Utilisation de votre téléviseur comme écran d'ordinateur

Utilisez un câble HDMI-DVI ou un adaptateur HDMI-DVI pour raccorder un ordinateur à votre téléviseur. Pour le son, ajoutez un câble audio doté d'une mini prise stéréo.

#### Mise en garde

- Avant de raccorder votre ordinateur, réglez la fréquence de rafraîchissement de son écran à 60Hz.

### Résolutions d'écran prises en charge.

Les résolutions d'écran suivantes sont prises en charge en mode PC :

| Résolution     | Fréquence de rafraîchissement |
|----------------|-------------------------------|
| 640 x 480      | 60 Hz                         |
| 800 x 600      | 60 Hz                         |
| 1 024 x 768    | 60 Hz                         |
| 1 280 x 768    | 60 Hz                         |
| 1 280 x 1 024  | 60 Hz                         |
| 1 360 x 768    | 60 Hz                         |
| 1 920 x 1 080* | 60 Hz                         |

\*Certains modèles seulement

Au besoin, réglez la position de l'image au centre de l'écran à l'aide des touches de navigation.

## Configuration de votre téléviseur en mode PC

- 1 Raccordez l'ordinateur à votre téléviseur (see 'Raccordement d'un ordinateur' on page 30).
- 2 Appuyez sur la touche **MENU** de la télécommande et sélectionnez **[Options]** > **[Sélection de mode]**.

### Remarque

- **[Sélection de mode]** n'apparaît qu'aux entrées de signaux suivantes :
  - 720 x 480p @ 60 Hz
  - 1 280 x 720p @ 60 Hz
  - 1 920 x 1 080p @ 24/25/30/50/60 Hz

| Menu TV                     |                   |
|-----------------------------|-------------------|
| Options                     | Sélection de mode |
| Sélection de mode           | PC                |
| Arrangement des Sous-Titres | HDTV              |
| Arrêt programmé             |                   |
| Verrouillage                |                   |
| Changez code                |                   |
| Démo                        |                   |
|                             |                   |
|                             |                   |

- 3 Sélectionnez **[PC]** et appuyez sur **OK** pour confirmer votre choix.
- 4 Au besoin, réglez les paramètres de l'image.

### Remarque

- Réglez le format de l'image à **[Non mis à l'échelle]** lorsque la résolution de l'ordinateur est en mode plein écran.

- 5 Appuyez sur **MENU** pour quitter.

## Utilisation de Philips EasyLink

Votre téléviseur prend en charge l'application Philips EasyLink, qui permet la lecture et la mise en veille des appareils compatibles EasyLink à l'aide d'une seule touche. Les appareils compatibles doivent être raccordés à l'aide d'un connecteur HDMI.

### Lecture à l'aide d'une seule touche

Lorsque vous raccordez votre téléviseur à des appareils prenant en charge la lecture à l'aide d'une seule touche, vous pouvez commander votre téléviseur et ces appareils à l'aide d'une seule télécommande. Par exemple, lorsque vous appuyez sur Play (lecture) sur la télécommande de votre lecteur DVD, votre téléviseur passe automatiquement à la chaîne permettant d'afficher le contenu du DVD.

### Mise en veille à l'aide d'une seule touche

Lorsque vous raccordez votre téléviseur à des appareils prenant en charge la mise en veille, vous pouvez utiliser la télécommande de votre téléviseur pour mettre celui-ci ainsi que tous les appareils HDMI qui y sont raccordés en mode veille. Vous pouvez procéder à la mise en veille à l'aide d'une seule touche en utilisant la télécommande de n'importe quel appareil HDMI raccordé.

## Activation de la fonction EasyLink principal

- 1 Appuyez sur la touche **MENU** de la télécommande.
- 2 Sélectionnez **[Installation]** > **[Préférences]** > **[EasyLink principal]**.
- 3 Appuyez sur **▲** ou **▼** pour sélectionner **[Marche]**.

### Remarque

- Sélectionnez **[Arrêt]** pour désactiver cette fonction.

**[EasyLink principal]** doit être activé dans le menu **[Préférences]** pour activer le menu **[Haut-parleurs du téléviseur]**.

## Utilisation du mode démo

Vous pouvez utiliser des démonstrations pour mieux comprendre les fonctions de votre téléviseur. Certaines démonstrations ne sont pas disponibles sur certains modèles. Lorsqu'une démonstration est disponible, elle s'affiche dans la liste des menus.

- 1 Appuyez sur la touche **MENU** de la télécommande et sélectionnez **[Options]** > **[Démo]**.

| Menu TV                     |             |
|-----------------------------|-------------|
| Options                     | Démo        |
| Arrangement des Sous-Titres | Ambilight*  |
| Arrêt programmé             | 120Hz*      |
| Verrouillage                | Pixel Plus  |
| Changez code                | HDNM*       |
| Démo                        | Power Usage |
|                             |             |
|                             |             |
|                             |             |

\* Pour certains modèles seulement

- 2 Appuyez sur **▲** ou **▼** pour mettre une démonstration en surbrillance, puis sur **OK** pour lancer la démonstration.
- 3 Suivez les directives à l'écran pour profiter de la démonstration.
- 4 Appuyez sur **MENU** pour quitter.



# 7 Installation des chaînes

Lors de la première configuration du téléviseur, vous êtes invité à sélectionner la langue appropriée du menu et à installer les chaînes de télévision ainsi que les chaînes radio numériques (le cas échéant). Ce chapitre inclut des instructions sur la réinstallation et la syntonisation des chaînes.

## Sélection de la langue de vos menus

- 1 Appuyez sur la touche **MENU** de la télécommande et sélectionnez **[Installation]** > **[Langue]**.

| Menu TV                |                                |
|------------------------|--------------------------------|
| Installation           | Langue                         |
| Langue                 | <input type="radio"/> English  |
| Chaînes                | <input type="radio"/> Français |
| Préférences            | <input type="radio"/> Espanol  |
| Étiquettes des sources |                                |
| Horloge                |                                |
| Info logiciel actuel   |                                |
| Rétablit réglages AV   |                                |

- 2 Sélectionnez une langue, puis appuyez sur **OK** pour confirmer votre choix.
- 3 Appuyez sur **◀** pour revenir au menu **[Installation]**.

## Réglage de votre emplacement à Maison

Vous pouvez régler l'emplacement de votre téléviseur à **maison** ou à **magasin**. Sélectionnez **maison** pour pouvoir changer les réglages prédéfinis pour l'image et le son.

- 1 Appuyez sur la touche **MENU** de la télécommande et sélectionnez **[Installation]** > **[Préférences]** > **[Région]**.
- 2 Sélectionnez **[Maison]** et appuyez sur **OK** pour confirmer votre choix.
- 3 Appuyez sur **◀** pour revenir au menu **[Installation]**.

## Installation automatique des chaînes

Avant d'installer des chaînes, assurez-vous que vous êtes inscrit auprès de votre câblodistributeur et que votre équipement est correctement raccordé.

- 1 Appuyez sur la touche **MENU** de la télécommande et sélectionnez **[Installation]** > **[Chaînes]** > **[Programmation auto]** > **[Démarrer]**.

| Menu TV   Installation     |                    |
|----------------------------|--------------------|
| Chaînes                    | Programmation auto |
| Programmation auto         |                    |
| Installation chaîne faible | Démarrer           |
| Mode installation          |                    |
| Désinstaller chaînes       |                    |
|                            |                    |
|                            |                    |
|                            |                    |

- 2 Appuyez sur **OK** pour lancer l'installation.
  - Si vous utilisez **[Programmation auto]** avec des chaînes verrouillées, vous devrez entrer votre code.
  - Si vous avez oublié votre code, réinitialisez-le (see 'Créer ou changer votre code' on page 16).
- 3 Sélectionnez **[Câble]** ou **[Antenne]**, puis appuyez sur **OK**.

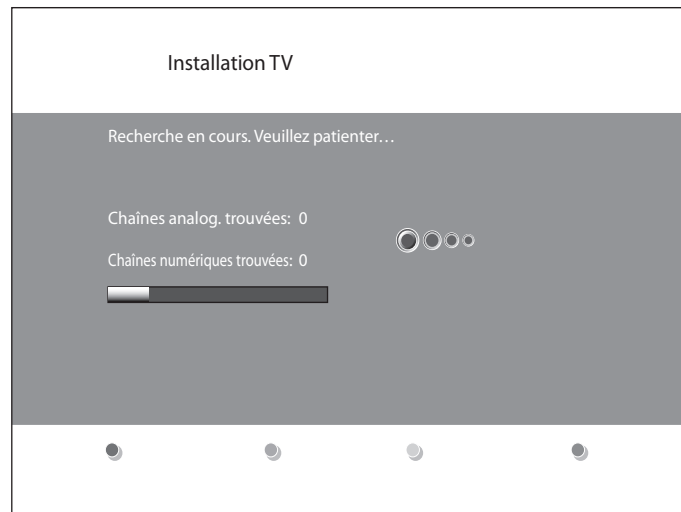

- Lorsque vous sélectionnez **[Antenne]**, le téléviseur détecte les signaux de l'antenne. Il recherche les chaînes NTSC et ATSC disponibles dans votre région.
- Lorsque vous sélectionnez **[Câble]**, le téléviseur détecte les signaux provenant du câble. Il recherche les chaînes NTSC, ATSC et QAM modulées disponibles dans votre région.
- Une fois cette étape terminée, le message suivant s'affiche : **[Recherche des chaînes terminée.]**.

- 4 Suivez les directives à l'écran pour terminer l'installation.

## Optimisation de la qualité du signal de l'antenne

Vous pouvez optimiser la qualité de votre signal en syntonisant des chaînes ATSC dont les signaux sont faibles et en réglant l'antenne.

- 1 Appuyez sur la touche **MENU** de la télécommande et sélectionnez le mode **[Installation]** > **[Chaînes]** > **[Mode installation]**.
- 2 Sélectionnez **[Antenne]** et appuyez sur **◀** pour confirmer votre choix.
- 3 Appuyez sur **▲** et **▶** pour accéder à **[Installation chaîne faible]**.
- 4 Mettez une chaîne de la liste des chaînes télévisuelles en surbrillance, puis appuyez sur la touche verte de la télécommande.  
↳ L'intensité du signal de la chaîne s'affiche.
- 5 Réglez votre antenne afin d'optimiser l'intensité du signal.
- 6 Appuyez sur **MENU** pour quitter.

## Désinstallation et réinstallation des chaînes

Lorsqu'une chaîne est désinstallée, vous devez la retirer de la liste des chaînes mémorisées. Les chaînes désinstallées ne sont pas réinstallées pendant une mise à jour de l'installation.

- 1 Appuyez sur la touche **MENU** de la télécommande et sélectionnez **[Installation] > [Chaînes] > [Désinstaller chaînes]**.

| Menu TV   Installation     |                                        |
|----------------------------|----------------------------------------|
| Chaînes                    | Désinstaller chaînes                   |
| Programmation auto         | <input type="checkbox"/> 52            |
| Installation chaîne faible | <input type="checkbox"/> 53            |
| Mode installation          | <input checked="" type="checkbox"/> 54 |
| Désinstaller chaînes       | <input type="checkbox"/> 55            |
|                            | <input type="checkbox"/> 56            |
|                            | <input type="checkbox"/> 57            |
|                            | <input type="checkbox"/> 58            |
|                            | <input type="checkbox"/> 59            |

- 2 Appuyez sur ► pour ouvrir la liste des chaînes mémorisées.
- 3 Appuyez sur ▲ ou ▼ pour sélectionner la chaîne que vous souhaitez désinstaller; puis appuyez sur la touche verte de la télécommande.
- 4 La chaîne est retirée de la liste des chaînes. Appuyez à nouveau sur la touche verte pour réinstaller la chaîne.
- 5 Appuyez sur **MENU** pour quitter.

## Réinitialisation de vos réglages à leurs valeurs par défaut

Lorsque vous remettez les réglages d'image et de son à leurs valeurs par défaut, les réglages d'installation des chaînes ne sont pas touchés.

- 1 Appuyez sur la touche **MENU** de la télécommande et sélectionnez **[Installation] > [Rétablir réglages AV]**.

| Menu TV                |                      |
|------------------------|----------------------|
| Installation           | Rétablit réglages AV |
| Langue                 |                      |
| Chaînes                | Démarrer             |
| Préférences            |                      |
| Étiquettes des sources |                      |
| Horloge                |                      |
| Info logiciel actuel   |                      |
| Rétablit réglages AV   |                      |

- 2 Appuyez sur ► pour mettre en surbrillance **[Démarrer]**, puis appuyez sur **OK** pour remettre les réglages d'image et de son à leurs valeurs par défaut.
- 3 Appuyez sur **MENU** pour quitter.

## Affichage des alertes d'urgence (EAS)

La norme SCTE18 définit une méthode de signalement des alertes d'urgence qui est utilisée par les systèmes de télédiffusion par câble. Les EAS peuvent être diffusées sur les appareils numériques, par exemple les boîtiers décodeurs, les téléviseurs numériques et les magnétoscopes numériques.

Le schème EAS permet aux câblodistributeurs de diffuser les renseignements liés aux urgences et aux avertissements provinciaux et locaux.

Les EAS contiennent les renseignements suivants :

- Texte des alertes d'urgence
- Heure et date de début
- Heure et date de fin
- Priorité

Les EAS dont la priorité est maximale ou élevée sont toujours affichés sur votre téléviseur. Vous pouvez cependant régler votre téléviseur pour qu'il n'affiche pas les messages EAS dont la priorité est moyenne ou basse.

Il n'est pas possible d'afficher les EAS sur les navigateurs multimédias ou depuis des sources vidéo analogiques.

Vous pouvez toujours effacer les messages de l'écran. Les messages affichés se superposent aux menus et autres messages à l'écran.

- 1 Appuyez sur la touche **MENU** de la télécommande et sélectionnez **[Installation] > [Préférences] > [Montrer les alertes d'urgence]**.

| Menu TV   Installation        |                                |
|-------------------------------|--------------------------------|
| Préférences                   | Montrer les alertes d'urgence  |
| Région                        | Toujours                       |
| EasyLink principal            | Sauter priorité faible         |
| Montrer les alertes d'urgence | Sauter priorité faible/moyenne |
| Table cotes téléchargée       |                                |
|                               |                                |
|                               |                                |
|                               |                                |

- 2 Mettez en surbrillance une option :
  - **[Toujours]**: Pour afficher tous les messages d'alerte d'urgence
  - **[Sauter priorité faible]**: Pour afficher tous les messages, sauf ceux dont la priorité est faible
  - **[Sauter priorité faible/moyenne]**: Pour n'afficher que les messages dont la priorité est maximale ou élevée
- 3 Appuyez sur ◀ pour confirmer votre choix.
- 4 Appuyez sur **MENU** pour quitter.

# 8 Mise à jour du logiciel de votre téléviseur

Philips tente constamment d'améliorer ses produits et nous vous recommandons fortement de mettre à jour le logiciel de votre téléviseur lorsque des mises à jour sont disponibles. Vous pouvez vous procurer le nouveau logiciel chez votre détaillant ou le télécharger depuis le site Web de Philips au [www.philips.com/welcome](http://www.philips.com/welcome). Utilisez le numéro de type de votre téléviseur (par exemple, 42PFL5603D/27) pour obtenir de l'information.

## Vérification de la version actuelle de votre logiciel

- 1 Appuyez sur la touche **MENU** de la télécommande et sélectionnez **[Installation] > [Info logiciel actuel]**.  
↳ La version et une description du logiciel actuel s'affichent.

|                                                                                           |                    |
|-------------------------------------------------------------------------------------------|--------------------|
|  Menu TV |                    |
| Installation                                                                              |                    |
| Langue                                                                                    | Version :<br>xxxxx |
| Chaînes                                                                                   |                    |
| Préférences                                                                               |                    |
| Étiquettes des sources                                                                    |                    |
| Horloge                                                                                   |                    |
| Info logiciel actuel                                                                      |                    |
| Rétablit réglages AV                                                                      |                    |
|                                                                                           |                    |

### Préparation à la mise à niveau du logiciel

Vous devrez disposer de l'équipement suivant :

- Un ordinateur doté des fonctions de navigation Web.
- Un utilitaire d'archivage qui prend en charge le format ZIP (par exemple, WinZip pour Windows ou StuffIt pour Mac OS).
- Une clé USB.

### Remarque

- Seule la mémoire portable formatée FAT/DOS est prise en charge.
- Vous pouvez vous procurer le nouveau logiciel chez votre détaillant ou le télécharger depuis le site Web [www.philips.com/welcome](http://www.philips.com/welcome).
- N'utilisez que les mises à jour de logiciel disponibles sur le site Web de Philips.

### Avertissement

- Ne retirez pas le dispositif USB pendant la mise à niveau du logiciel.
- S'il se produit une coupure de courant pendant la mise à niveau, ne retirez pas le dispositif USB du téléviseur. Le téléviseur reprend la mise à niveau dès que le courant est rétabli.
- Si vous tentez d'effectuer une mise à niveau vers une version antérieure du logiciel, un message de confirmation s'affiche. La mise à niveau vers une version antérieure ne doit être effectuée qu'en cas de nécessité absolue.
- Si une erreur se produit pendant la mise à niveau, recommencez la procédure ou communiquez avec votre détaillant.

## Téléchargement du logiciel

- 1 Ouvrez un navigateur Web sur votre ordinateur, puis allez au [www.philips.com/welcome](http://www.philips.com/welcome).
- 2 Recherchez l'information et le logiciel associés à votre téléviseur, puis téléchargez sur votre ordinateur le fichier contenant la dernière mise à niveau du logiciel.
- 3 Décompressez le fichier ZIP.
- 4 Copiez le fichier « autorun.upg » dans le répertoire racine du dispositif USB.

## Mettre à niveau le logiciel

- 1 Préparation à la mise à niveau du logiciel (see 'Préparation à la mise à niveau du logiciel' on page 26).
- 2 Branchez votre dispositif USB dans le port USB situé sur le côté du téléviseur.  
↳ Le téléviseur recherchera sur le dispositif USB le logiciel mis à jour, puis entrera automatiquement en mode de mise à niveau.
- 3 Lisez les directives à l'écran, puis confirmez que vous voulez poursuivre l'installation.
- 4 Une fois la mise à niveau du logiciel terminée, retirez le dispositif USB (see 'Déconnexion d'un périphérique de stockage USB' on page 21).
- 5 Éteignez le téléviseur et allumez-le de nouveau.  
↳ Le téléviseur s'allume et contient le nouveau logiciel.

# 9 Raccordement des périphériques

Cette section explique comment brancher divers périphériques aux différents connecteurs et fournit davantage de détails sur les exemples présentés dans le Guide de démarrage rapide.

## ! Mise en garde

- Débranchez les cordons principaux avant de brancher des périphériques.

## ☰ Remarque

- Selon les connecteurs dont vous disposez et vos besoins, vous pouvez utiliser différents types de connecteurs pour brancher un périphérique au téléviseur.

## Vue d'ensemble des connexions

### Connecteurs arrière

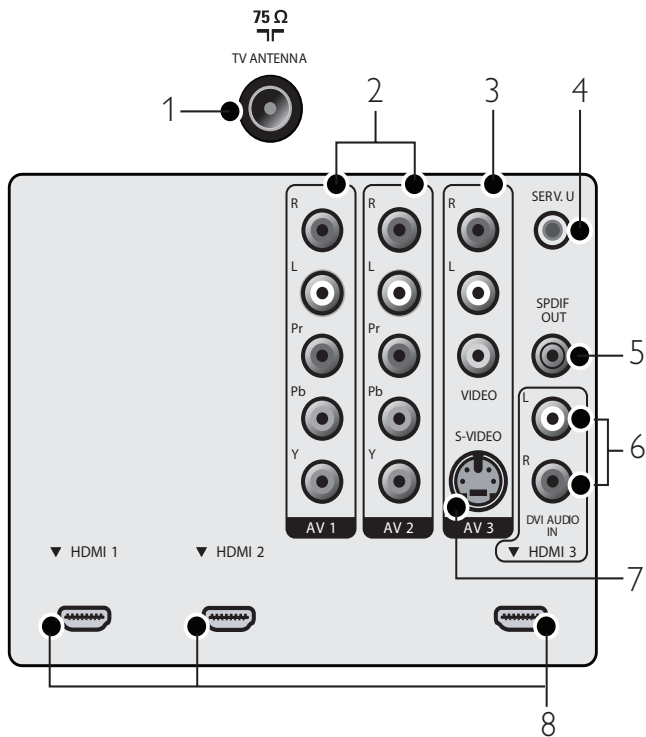

- ① Entrée de signaux provenant de l'antenne, du câble ou du satellite.
- ② AV1 et AV2 : Entrée vidéo provenant des appareils analogiques tels que les lecteurs DVD, les récepteurs, les consoles de jeu, etc. Ce connecteur doit être utilisé avec l'entrée audio.
- ③ AV3 Vidéo composite (à l'arrière) : Entrée vidéo pour les appareils analogiques tels que les lecteurs DVD, les caméscopes, les consoles de jeu, etc. Doit être utilisée avec l'entrée audio.
- ④ Ne doit être utilisé que par le personnel de service.

- ⑤ Sortie SPDIF pour la sortie audio numérique seulement. Pour brancher l'appareil à un système de cinéma maison.
- ⑥ Entrée audio pour HDMI3.
- ⑦ AV3 S-VIDEO (arrière) : Le connecteur d'entrée S-Vidéo (arrière) à utiliser avec les connecteurs Audio L/R pour un caméscope, une console de jeu, etc. Lorsque vous utilisez le connecteur S-Vidéo (arrière) pour les signaux vidéo, n'utilisez pas l'entrée vidéo composite (arrière) pour les signaux vidéo.
- ⑧ HDMI 1/2/3 : Prise HDMI pour lecteur de disque Blu-ray, récepteur numérique HD ou console de jeu HD, etc.

### Connecteurs latéraux

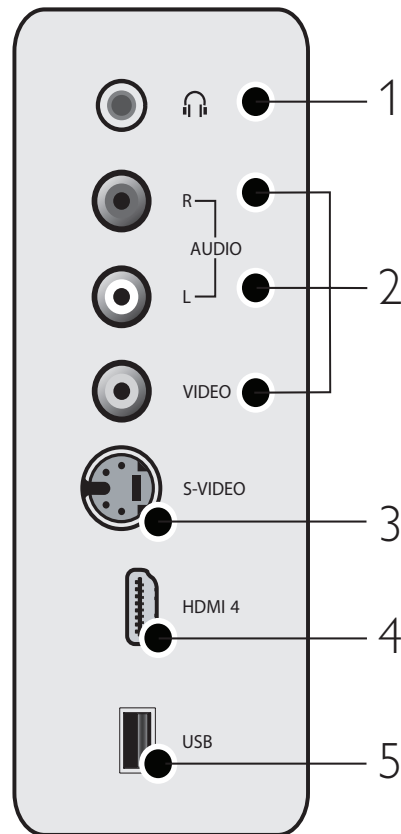

- ① Sortie audio stéréo vers le casque d'écoute ou les écouteurs.
- ② Vidéo composite: Entrée vidéo pour les appareils analogiques tels que les lecteurs DVD, les caméscopes, les consoles de jeu, etc. Doit être utilisée avec l'entrée audio.
- ③ Le connecteur d'entrée S-Vidéo (côté) à utiliser avec les connecteurs Audio L/R pour un caméscope, une console de jeu, etc. Lorsque vous utilisez le connecteur S-Vidéo (côté) pour les signaux vidéo, n'utilisez pas l'entrée vidéo composite (côté) pour les signaux vidéo.
- ④ HDMI (côté) : Prise HDMI pour lecteur de disque Blu-ray, récepteur numérique HD ou console de jeu HD, etc.
- ⑤ Prise USB.

## Sélection de la qualité de la connexion

### HDMI - Meilleure qualité

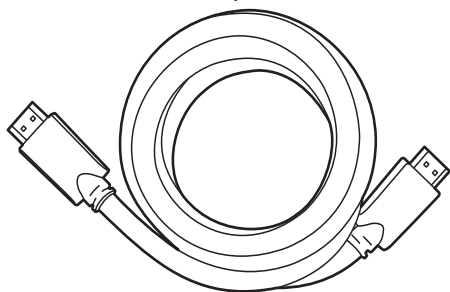

Prend en charge les signaux haute définition et offre le niveau le plus élevé de qualité d'image et de qualité sonore. Les signaux audio et vidéo sont combinés dans un seul câble. Vous devez utiliser le câble HDMI pour la vidéo en haute définition et activer le lien EasyLink de Philips.

#### Conseil

- Pour raccorder un ordinateur sans connecteur HDMI, utilisez un adaptateur DVI-HDMI et un câble audio distinct.

#### Remarque

- Philips HDMI prend en charge la technologie HDCP (High-bandwidth Digital Contents Protection) (technologie de protection contre la copie). Cette norme régit en quelque sorte les droits numériques servant à protéger le contenu en haute définition des disques DVD ou Blu-ray.

### Composantes (YPbPr) - Excellente qualité

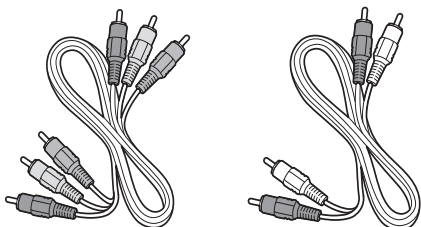

Câble vidéo composite (rouge-vert-bleu) et câble audio L/R (rouge-blanc).

Prend en charge les signaux de haute définition mais la qualité de l'image est inférieure à celle offerte par la norme HDMI. Les câbles composantes combinent un câble vidéo rouge-vert-bleu avec un câble audio L/R rouge-blanc. Faites correspondre la couleur des câbles à celle des connecteurs du téléviseur.

### S-Vidéo - Bonne qualité

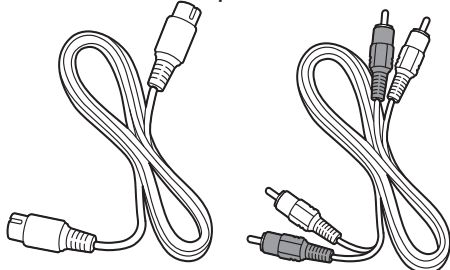

Câble S-Vidéo et câble audio L/R (rouge-blanc)  
Pour les connexions analogiques. Utilisez un câble S-Vidéo avec un câble audio L/R.

### Composite - Qualité de base

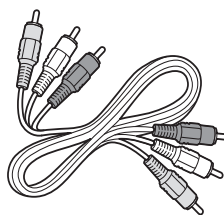

Câble audio-vidéo composite (jaune-rouge-blanc)  
Pour les connexions analogiques. Les câbles composites combinent généralement un câble vidéo jaune et un câble audio L/R rouge-blanc. Faites correspondre la couleur des câbles à celle des connecteurs du téléviseur.

## Identification de vos connexions

Lorsque vous raccordez des appareils, vous pouvez apposer des étiquettes sur les connexions afin que vous puissiez facilement déterminer à quel endroit ils sont raccordés.

- 1 Appuyez sur la touche **MENU** de la télécommande et sélectionnez **[Installation] > [Étiquettes des sources]**.

| Menu TV                |                        |
|------------------------|------------------------|
| Installation           | Étiquettes des sources |
| Langue                 | AV1                    |
| Chaînes                | AV2                    |
| Préférences            | AV3                    |
| Étiquettes des sources | HDMI1                  |
| Horloge                | HDMI2                  |
| Rétablit réglages AV   | HDMI3                  |
| Mise à niveau logiciel | HDMI (côté)            |
|                        | AV (côté)              |

- 2 Appuyez sur ► pour ouvrir la liste des connexions disponibles.
- 3 Appuyez sur ▲ ou ▼ pour mettre en surbrillance une connexion de la liste.
- 4 Appuyez sur ► pour ouvrir la liste des appareils disponibles pour la connexion, puis appuyez sur ▲ ou ▼ pour mettre un appareil en surbrillance.
- 5 Appuyez sur ◀ pour confirmer votre choix.
- 6 Appuyez sur **MENU** pour quitter.

## Raccordement de vos appareils

La présente section explique comment raccorder une série d'appareils à différents connecteurs. Différents types de connecteurs sont utilisés pour raccorder un appareil à votre téléviseur. Les sections suivantes ne représentent que des exemples; il est possible de créer d'autres configurations.

Lorsque vous branchez un câble vidéo composite ou en composante, faites correspondre la couleur des câbles à celle des connecteurs du téléviseur.

### Raccordement d'un lecteur ou enregistreur de DVD au moyen des connecteurs composites.

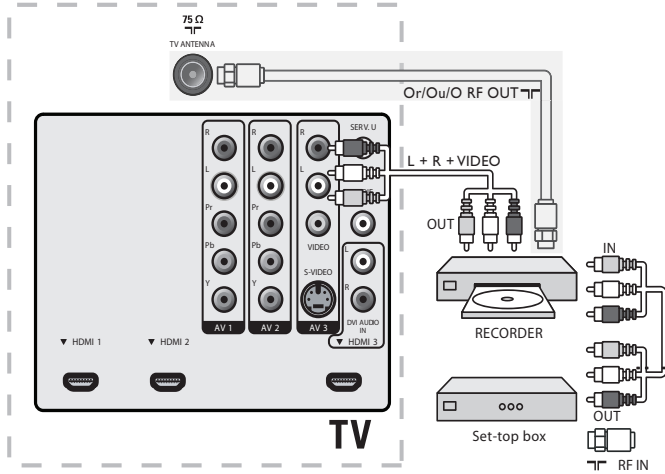

Ne placez pas votre enregistreur trop près de l'écran; certains enregistreurs sont en effet sensibles aux signaux.

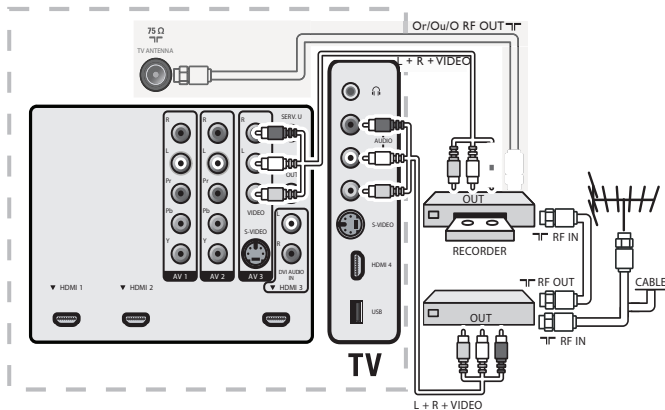

Si l'enregistreur comprend une prise vidéo S-VHS : pour améliorer la qualité de l'image, branchez un câble S-Vidéo dans l'entrée S-Vidéo. Branchez les câbles audio dans les prises d'entrée audio L et R de la prise AV3/AV latérale.

#### Remarque

- Lorsque vous utilisez un connecteur S-Vidéo, ne branchez aucun appareil dans la prise vidéo AV3/AV latérale.

Si vous utilisez de l'équipement mono, le son sera retransmis par le haut-parleur de gauche, mais pas par celui de droite. Utilisez un adaptateur mono vers stéréo (non fourni) pour que la restitution sonore provienne de tous les haut-parleurs internes.

### Raccordement d'un décodeur, d'un lecteur ou un enregistreur de DVD et d'une console de jeu au moyen de HDMI.

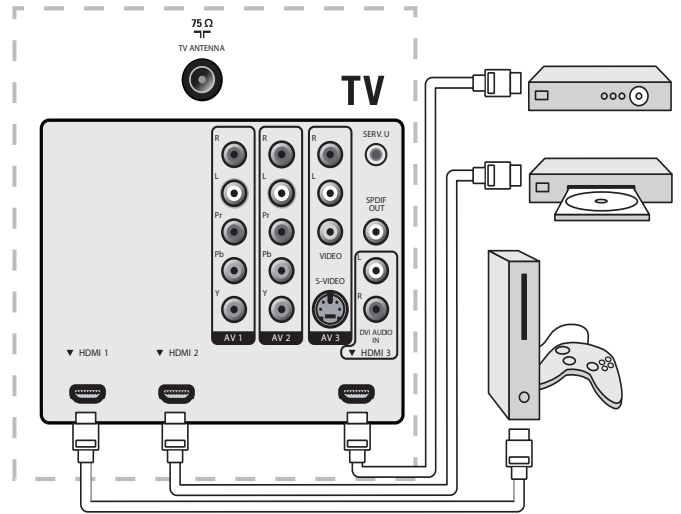

### Raccordement d'un lecteur ou enregistreur de DVD au moyen de HDMI-DVI et des connecteurs DIGITAL AUDIO OUT.

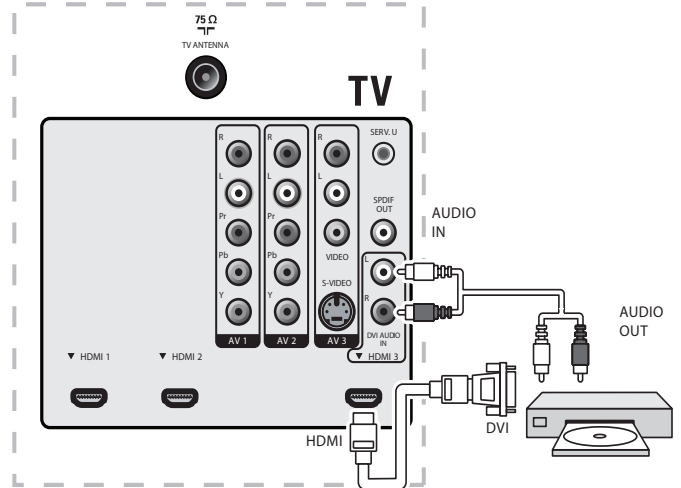

### Raccordement d'un décodeur au moyen d'un connecteur composite

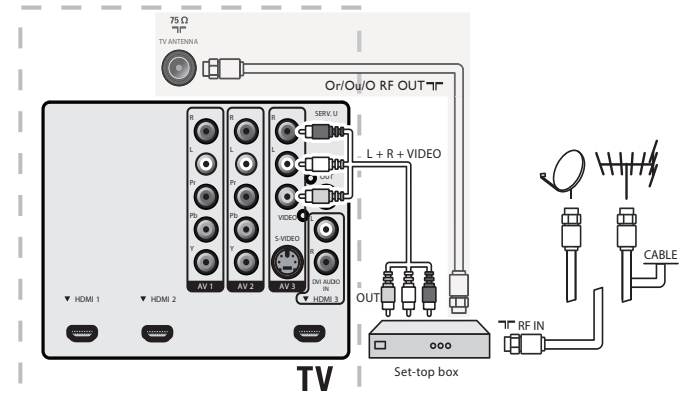

Si votre appareil comprend une prise vidéo S-VHS, vous pouvez améliorer la qualité de l'image comme suit :

- Branchez un câble S-Vidéo à la prise S-Vidéo AV3/AV côté.
- Branchez les câbles audio dans les prises d'entrée audio L et R de l'AV3/AV côté.

Lorsque vous utilisez un connecteur S-Vidéo, ne branchez aucun appareil dans l'entrée vidéo de l'AV3 ou du AV côté.

Le son est retransmis par le haut-parleur de gauche, mais pas par celui de droite. Utilisez un adaptateur mono vers stéréo (non fourni) pour que la restitution sonore provienne de tous les haut-parleurs internes.

## Raccordement d'un lecteur/enregistreur de DVD au moyen des connecteurs (YPbPr) de sortie vidéo en composantes et de l'audio analogique.

Les modèles de téléviseur sélectionnés peuvent afficher les signaux DTV 1080i, 1080p, 720p et 480p DTV lorsqu'ils sont raccordés à un décodeur DTV. Sélectionnez la sortie du boîtier de connexion à 1080i, à 1080p, à 720p ou à 480p. Un signal DTV doit être disponible dans votre région.

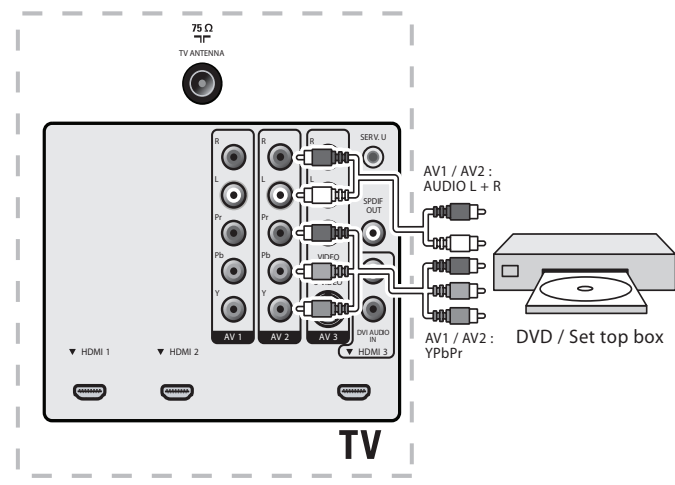

## Raccordement d'un amplificateur de cinéma maison numérique

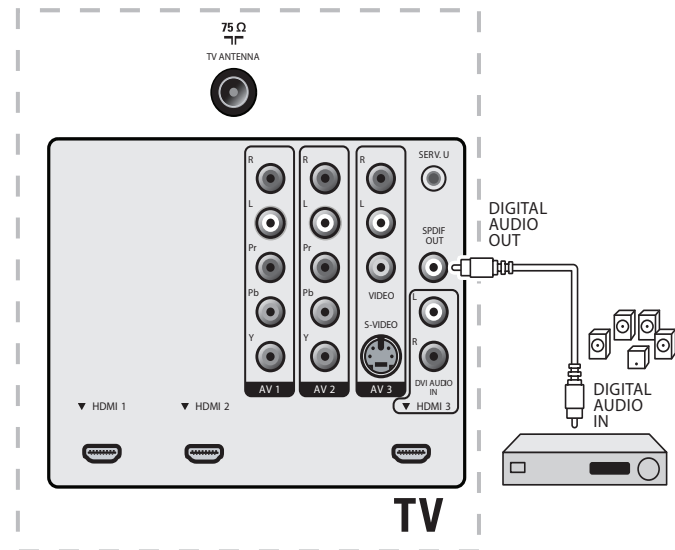

En raison d'exigences légales, il se peut qu'avec certaines parties audio PCM protégées contre la copie d'un périphérique raccordé à l'entrée HDMI, le signal audio numérique soit mis en sourdine.

## Raccordement d'un ordinateur

Raccordement d'un ordinateur à l'aide d'un connecteur S-Vidéo situé à l'arrière

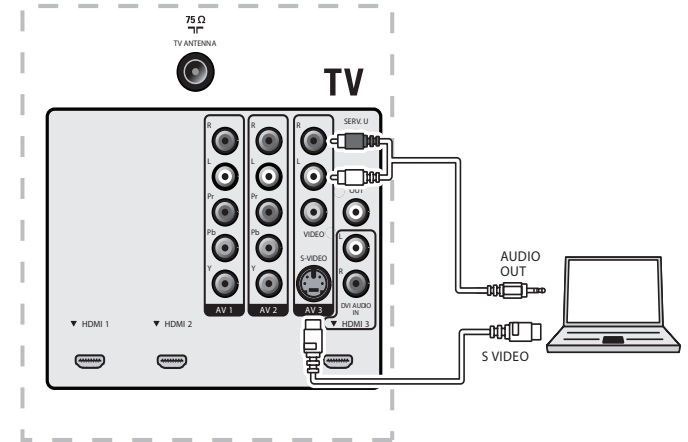

Raccordement d'un ordinateur à l'aide d'un connecteur S-Vidéo situé à l'arrière

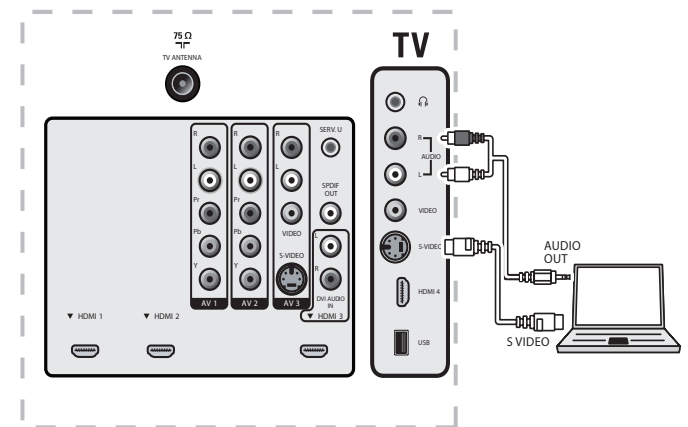

Raccordement d'un ordinateur à l'aide d'un connecteur DVI

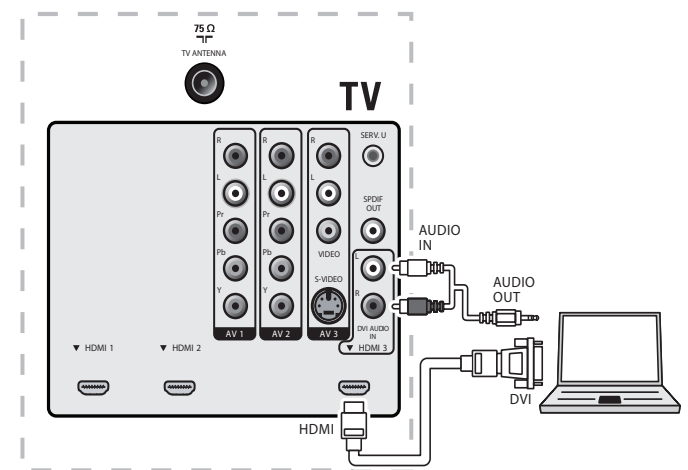

# Raccordement d'un ordinateur à l'aide d'un connecteur HDMI

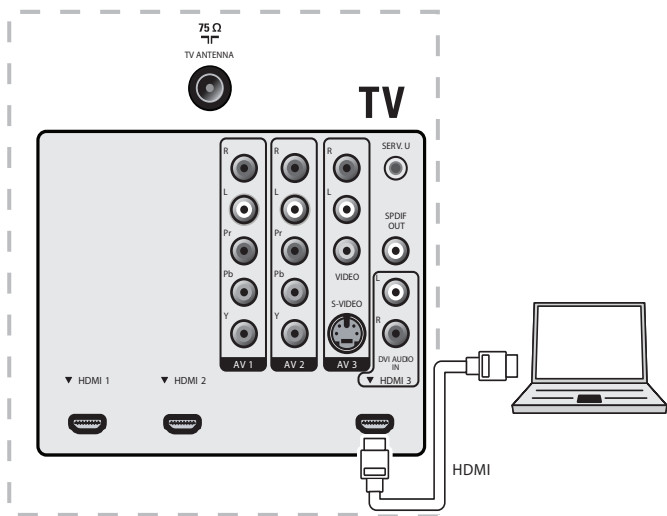



# 10 Dépannage

| Problème                                                                                | Cause possible et solution                                                                                                                                                                                                                                                                                                                                                                                                                                                                              |
|-----------------------------------------------------------------------------------------|---------------------------------------------------------------------------------------------------------------------------------------------------------------------------------------------------------------------------------------------------------------------------------------------------------------------------------------------------------------------------------------------------------------------------------------------------------------------------------------------------------|
| Aucune alimentation ou aucun voyant allumé.                                             | Le téléviseur n'est pas raccordé à la source d'alimentation.<br>Appuyez sur le bouton $\Phi$ sur le côté du téléviseur ou sur la touche de la télécommande.<br>Assurez-vous que le cordon d'alimentation est bien branché dans la prise d'alimentation du téléviseur et dans la prise de courant.<br>Débranchez le cordon d'alimentation de la prise de courant du secteur; attendez 60 secondes, puis rebranchez-le.<br>Branchez le téléviseur dans une autre prise de courant du secteur.             |
| Message d'erreur à l'écran avec une connexion HDMI.                                     | L'authentification HDCP a échoué.<br>Assurez-vous que votre câble HDMI est homologué.<br>Appuyez sur la touche <b>SOURCE</b> de la télécommande pour changer de source, puis revenez à la source HDMI.<br>Réinitialisez le périphérique et le téléviseur.<br>Allumez le téléviseur.<br>Sélectionnez la chaîne HDMI.<br>Mettez le périphérique sous tension.<br>Lorsque le téléviseur est allumé et le périphérique est sous tension, débranchez l'une des extrémités du câble HDMI, puis rebranchez-la. |
| Aucun son n'est émis par l'ordinateur.                                                  | Un port HDMI incorrect est raccordé ou aucun câble audio n'est branché.<br>Branchez un câble DVI-HDM dans le port HDMI 3 du téléviseur.<br>Branchez un câble audio dans le port DVI AUDIO IN du téléviseur.<br>Appuyez sur la touche <b>SOURCE</b> de la télécommande, puis sélectionnez la source HDMI 3.                                                                                                                                                                                              |
| Le téléviseur ne répond pas à la télécommande.                                          | Les piles sont mal installées ou sont faibles.<br>Assurez-vous que le voyant sur le téléviseur clignote lorsque vous appuyez sur les touches de la télécommande.<br>Assurez-vous d'utiliser la télécommande du téléviseur.<br>Assurez-vous que les piles sont insérées correctement et qu'elles ne doivent pas être remplacées.<br>Débranchez le cordon d'alimentation de la prise de courant du secteur; attendez 60 secondes, puis rebranchez-le.                                                     |
| L'image est déformée, étirée ou comporte des barres noires sur le côté ou dans le haut. | Formats vidéo diffusé.<br>Appuyez sur la touche <b>FORMAT</b> de la télécommande pour sélectionner le meilleur format d'image.<br>Certains périphériques nécessitent que le format de l'image soit réglé depuis le périphérique.                                                                                                                                                                                                                                                                        |

|                                                                                                                                                                     |                                                                                                                                                                                                                                                                                                                                                                                                                                                                                                                                                                                                                                                                                                                                                                                                                  |
|---------------------------------------------------------------------------------------------------------------------------------------------------------------------|------------------------------------------------------------------------------------------------------------------------------------------------------------------------------------------------------------------------------------------------------------------------------------------------------------------------------------------------------------------------------------------------------------------------------------------------------------------------------------------------------------------------------------------------------------------------------------------------------------------------------------------------------------------------------------------------------------------------------------------------------------------------------------------------------------------|
| L'image est surtout rouge et verte, ou il manque la couleur rouge lorsque le téléviseur est raccordé à un périphérique au moyen des câbles de vidéo en composantes. | Connexion non sécuritaire ou incorrecte.<br>Assurez-vous que toutes les connexions sont effectuées en fonction des codes de couleur.<br>Poussez entièrement les câbles de vidéo en composantes à l'intérieur des prises YPbPr sur le téléviseur.                                                                                                                                                                                                                                                                                                                                                                                                                                                                                                                                                                 |
| Aucun son provenant des haut-parleurs du téléviseur.                                                                                                                | Le niveau du volume est réglé à zéro - augmentez le volume<br>Le son est en sourdine - appuyez sur la touche <b>MUTE</b> de la télécommande.<br>Le casque d'écoute est branché - assurez-vous que le casque d'écoute n'est pas branché dans le téléviseur.<br>Le câble audio n'est pas branché - pour la connexion AV, assurez-vous que le câble audio L/R est branché tel qu'indiqué dans la section Raccordement de vos appareils (see 'Raccordement de vos appareils' on page 29). Si vous utilisez un câble de vidéo en composante, assurez-vous de ne pas confondre le câble audio rouge avec le câble vidéo rouge.<br>Le réglage de la sortie audio du périphérique est incorrect. HDMI. Pour les connexions HDMI à HDMI, certains périphériques ont un réglage de sortie audio HDMI qui doit être activé. |
| Mauvaise qualité d'image avec une connexion coaxiale.                                                                                                               | Les chaînes à définition standard ne sont pas aussi claires que celles à haute définition - raccordez les périphériques au moyen de câbles de vidéo en composantes ou HDMI.                                                                                                                                                                                                                                                                                                                                                                                                                                                                                                                                                                                                                                      |
| Aucune image ou aucun son.                                                                                                                                          | Aucune image ou son - assurez-vous d'avoir sélectionné la chaîne appropriée.<br>Installation de chaînes incomplète<br>Si le téléviseur reçoit les chaînes au moyen d'une connexion AV, réglez-le à la bonne source d'entrée.<br>Si le téléviseur est branché directement dans le mur par le biais d'une connexion coaxiale, relancez l'installation automatique.                                                                                                                                                                                                                                                                                                                                                                                                                                                 |
| Impossible de contrôler votre téléviseur et les périphériques à l'aide d'une seule télécommande.                                                                    | Vérifiez si les périphériques branchés sont des appareils compatibles EasyLink et s'ils sont raccordés à votre téléviseur au moyen d'un câble HDMI.<br>Les marques d'appareils tels les lecteurs de DVD n'utilisent pas toutes le même système que Philips EasyLink. D'autres marques pourraient ne pas fonctionner avec Philips EasyLink.                                                                                                                                                                                                                                                                                                                                                                                                                                                                       |

## Télécharger une version électronique

Pour obtenir une version électronique de ce guide :

- 1 Allez jusqu'au site [www.philips.com/support](http://www.philips.com/support).
- 2 Choisissez votre pays.
- 3 Entrez ensuite le numéro de modèle ou un mot-clé dans le champ "Trouver un produit". Vous pouvez aussi parcourir notre catalogue.
- 4 Cliquez ensuite sur le modèle ou la description du produit.
- 5 Sous Support produit, cliquez sur Manuels d'utilisation.

---

## Contactez-nous

Si vous ne parvenez pas à résoudre un problème, consultez les questions fréquentes pour ce téléviseur à l'adresse [www.philips.com/support](http://www.philips.com/support).

Si vous ne parvenez pas à résoudre le problème, communiquez avec le centre de service à la clientèle de votre pays.



### Avertissement

- Ne tentez pas de réparer vous-même le téléviseur. Vous pourriez gravement vous blesser, causer des dommages irréparables à votre téléviseur ou entraîner l'annulation de votre garantie.



### Remarque

- Veillez à disposer du modèle et du numéro de série du téléviseur avant de nous contacter. Ces numéros figurent à l'arrière et sur le côté de votre téléviseur, ainsi que sur l'emballage.

# 11 Remarques liées à l'utilisation des dispositifs USB

## Questions relatives au contenu numérique

- Seule la mémoire portable formatée (initialisée) FAT (DOS) est prise en charge. Des erreurs de formatage peuvent empêcher la lecture du contenu. Dans ce cas, tentez de reformater la clé USB. Soyez cependant conscient que le formatage supprimera tout le contenu sauvegardé (images, musique, etc.).
- Les types de fichiers suivants sont pris en charge, soit .jpg, .jpeg, .mp3, .alb, .m3u et .pls.
- Seuls les formats d'image JPEG linéaire sont pris en charge. Les codes JPEG progressif et JPEG2000 ne sont pas pris en charge.
- La longueur des noms de fichiers et de répertoires est limitée à celle indiquée par les systèmes de fichiers FAT16/32.
- Le nombre maximal de répertoires imbriqués est de 19.
- N'utilisez jamais les suffixes des noms de fichiers pris en charge (.jpg, .jpeg, .mp3, .alb, .m3u et .pls) comme suffixes des noms de répertoires, car ces derniers seront considérés comme étant des fichiers endommagés.
- Le décodeur MP3 ne prend pas en charge la lecture de la couche 1 ou 2 MPEG1.
- La qualité des fichiers MP3 Pro est équivalente à celle des MP3.
- Le temps d'accès et de réponse au contenu d'un dispositif peut varier selon le type ou la marque de celui-ci.
- Le temps d'accès et de réponse au contenu d'un dispositif augmentera en fonction du nombre de fichiers non pris en charge ou endommagés présents sur celui-ci.

## Questions relatives aux caméras numériques

- Si une connexion USB entre votre caméra numérique et le téléviseur ne fonctionne pas, vous pouvez tenter de résoudre le problème à l'aide des solutions proposées ci-dessous.
- Assurez-vous que votre appareil photo numérique est sous tension et vérifiez si sa configuration est adéquate (pour en savoir davantage, consultez le manuel de l'appareil photo).
- Certains appareils photo numériques vous permettent de désactiver l'interface USB. Assurez-vous que l'interface USB est activée avant de raccorder l'appareil photo au téléviseur.
- Si votre appareil photo numérique ne dispose que de mémoire interne (aucune mémoire amovible), vous pouvez essayer de copier manuellement le contenu de la mémoire sur une clé USB (par exemple, le produit Philips KEY) à l'aide d'un ordinateur personnel.
- Certains appareils photo numériques vous permettent de passer du protocole PTP (Picture Transfer Protocol) ou « PC Link » à la mémoire de masse USB ou « PC Drive ». Assurez-vous de sélectionner la mémoire de masse USB ou « PC Drive » sur votre appareil photo numérique.
- Si votre appareil photo accepte différents réglages d'interface, assurez-vous de les essayer un par un ou communiquez avec le revendeur de votre caméra pour connaître le réglage adéquat.

## Questions relatives aux dispositifs USB

- Les dispositifs branchés dans le port USB de votre téléviseur doivent être conforme à la « Classe mémoire de masse ». Si votre appareil (caméra numérique, lecteur MP3, disque dur portatif, etc.) n'est pas conforme à la « Classe mémoire de masse », il ne sera pas reconnu par le navigateur de contenu de votre téléviseur.
- Les sous-ensembles de la spécification Classe mémoire de masse suivants sont pris en charge :

- La version du téléviseur est fondée sur le document « Universal Serial Bus Mass Storage Class Specification Overview » (v1.2, 23 juin 2003), ainsi que sur tous les documents qui s'y rapportent. On peut trouver ce document sur le site Web de normalisation USB ([www.usb.org](http://www.usb.org)).
- Prise en charge complète de l'USB Mass Storage Class Bulk-Only Transport (bInterfaceProtocol = 50h).
- Prise en charge complète de SubClass Code = 05h; SFF-8070i spec.
- Prise en charge complète de SubClass Code = 06h; SCSI transparent command set.
- Pour les dispositifs à grande mémoire USB, le temps d'accès à vos fichiers pourrait être très long depuis le navigateur de contenu.
- Lorsque vous utilisez un disque dur portatif USB : en raison de la grande consommation d'énergie du disque dur, il est conseillé d'utiliser le bloc d'alimentation externe du disque dur portatif pour assurer le fonctionnement adéquat dans toutes les conditions.

# 12 Renseignements sur le produit

## Alimentation

|                                    |                                                      |
|------------------------------------|------------------------------------------------------|
| Variation de tension automatique : | 110 v à 240 v~/50 à 60 Hz<br>120V~/60Hz (42PFL5704D) |
|------------------------------------|------------------------------------------------------|

### Remarque

- Les renseignements sur le produit sont susceptibles d'être modifiés sans préavis.

## Amélioration de l'image

|                                 |                                                     |
|---------------------------------|-----------------------------------------------------|
| Type :                          | Série 5000: 1080p 120 Hz<br>Série 3000: 1080p 60 Hz |
| Luminosité :                    | 500 cd/m <sup>2</sup>                               |
| Format de l'image :             | 16:9                                                |
| Angles de visionnement :        | 178 (V) par 178 (H)                                 |
| Syntoniseur numérique intégré : | ATSC/QAM                                            |
| Gradation dynamique BL :        | Oui                                                 |
| Capteur d'éclairage ambiant :   | Oui                                                 |

## Amélioration du son

|                                   |                                                                  |
|-----------------------------------|------------------------------------------------------------------|
| Mono, Stéréo :                    | Mono, Stéréo, Incredible Surround (son ambiophonique incroyable) |
| Puissance de sortie (Watts RMS) : | 20 W                                                             |
| Atténuateur :                     | 5 bandes                                                         |

## Convivialité

|               |                                                                                                                |
|---------------|----------------------------------------------------------------------------------------------------------------|
| Modes vidéo : | Automatique, 4:3, Extension d'image 14:9, Extension d'image 16:9, Super Zoom, Écran large, Non mis à l'échelle |
| Entrée PC :   | par HDMI                                                                                                       |
| Diaporama :   | Oui (fichiers jpeg uniquement)                                                                                 |
| Lecture MP3 : | Oui (fichiers mp3 uniquement)                                                                                  |

## Connexions

|                                                    |                                                                                                                                     |
|----------------------------------------------------|-------------------------------------------------------------------------------------------------------------------------------------|
| Entrée vidéo en composantes avec Audio L/R :       | 2, prenant en charge les formats 480i/p, 576i/p, 720p, 1080i, 1080p @ 24Hz-60Hz                                                     |
| Entrée vidéo composite avec audio L/R et S-Vidéo : | 2                                                                                                                                   |
| HDMI :                                             | 4<br>HDMI ver1.3a prenant en charge les formats vidéo : 480i/p, 576i/p, 720p, 1080i, 1080p @ 24Hz-60Hz<br>Entrée PC : jusqu'à WUXGA |
| Sortie audio numérique :                           | Oui, prenant en charge les formats AC-3 et PCM                                                                                      |
| Casque d'écoute :                                  | 1 (sur le côté du téléviseur)                                                                                                       |
| USB :                                              | 1 (sur le côté du téléviseur)                                                                                                       |

# 13 Garantie

## GARANTIE LIMITÉE UN (1) AN

### COUVERTURE DE GARANTIE:

La provision pour la garantie se limite aux termes énumérés ci-dessous.

### QUI EST COUVERT?

La compagnie garantit le produit au premier acheteur ou à la personne recevant le produit en cadeau contre tout défaut de matière ou de main d'œuvre conformément à la date d'achat originale (« Période de garantie ») d'un distributeur agréé. Le reçu de vente original indiquant le nom du produit ainsi que la date d'achat d'un détaillant agréé est considéré comme une preuve d'achat.

### QU'EST-CE QUI EST COUVERT?

La garantie couvre les nouveaux produits contre tout défaut de matière ou de main d'œuvre et suivant la réception d'une réclamation valide dans les limites de la garantie. La compagnie s'engage, à son choix, à (1) réparer le produit gratuitement avec des pièces de rechange neuves ou remises à neuf, ou à (2) échanger le produit pour un produit neuf ou ayant été fabriqué à partir de pièces neuves ou usagées en bon état et au moins fonctionnellement équivalent ou comparable au produit d'origine dans l'inventaire actuel de Philips, ou à (3) rembourser le prix d'achat initial du produit.

La compagnie garantit les produits ou pièces de remplacement prévus sous cette garantie contre tout défaut de matière ou de main d'œuvre à partir de la date de remplacement ou de réparation pour une période de quatre-vingt-dix (90) jours ou pour la portion restante de la garantie du produit d'origine, la plus longue de ces couvertures étant à retenir. Lorsqu'un produit ou une pièce est échangée, tout article de rechange devient votre propriété et l'article remplacé devient la propriété de la compagnie. Lorsqu'un remboursement est effectué, votre produit devient la propriété de la compagnie.

Remarque : tout produit vendu et identifié comme étant remis à neuf ou rénové porte une garantie limitée de quatre-vingt-dix (90) jours.

Un produit de remplacement ne pourra être envoyé que si toutes les exigences de la garantie ont été respectées. Tout manquement de répondre à toutes les exigences pourra entraîner un délai.

### CE QUI N'EST PAS COUVERT - EXCLUSIONS ET LIMITATIONS:

Cette garantie limitée ne s'applique qu'aux nouveaux produits fabriqués par ou pour la compagnie pouvant être identifiés par la marque de commerce, le nom commercial ou le logo qui y sont apposés. Cette garantie limitée ne s'applique à aucun produit matériel ou logiciel, même si celui-ci est incorporé au produit ou vendu avec celui-ci. Les fabricants, fournisseurs ou éditeurs peuvent fournir une garantie séparée pour leurs propres produits intégrés au produit fourni.

La compagnie ne saurait être tenue responsable de tout dommage ou perte de programmes, données ou autres informations mis en mémoire dans tous médias contenus dans le produit, ou autre additionnel produit ou pièce non couvert par cette garantie. La récupération ou réinstallation des programmes, données ou autres informations n'est pas couverte par cette garantie limitée.

Cette garantie ne s'applique pas (a) aux dommages causés par un

accident, un abus, un mauvais usage, une négligence, une mauvaise application ou à un produit non fournis, (b) aux dommages causés par un service réalisé par quiconque autre que la compagnie ou qu'un centre de service agréé de la compagnie, (c) à un produit ou pièce ayant été modifié sans la permission écrite de la compagnie, ou (d) si tout numéro de série a été supprimé ou défiguré, ou (e) à un produit, accessoire ou produit non durable vendu « TEL QUEL » sans garantie de quelque description que ce soit par l'inclusion de produits remis vendu « TEL QUEL » par certains détaillants.

Cette garantie limitée ne couvre pas:

- les frais d'expédition pour le renvoi du produit défectueux.
- les frais de main-d'œuvre pour l'installation ou la configuration du produit, le réglage des commandes sur le produit du client ainsi que l'installation ou la réparation du système d'antenne/source sonore externe au produit.
- la réparation du produit et/ou le remplacement des pièces à cause d'une mauvaise installation ou entretien, d'un raccordement à une alimentation électrique incorrecte, d'une surtension temporaire, de dommages occasionnés par la foudre, d'une rémanence de l'image ou de marques à l'écran résultant de l'affichage d'un contenu stationnaire fixe pour une période de temps prolongée, de l'aspect esthétique du produit causé par une usure normale, d'une réparation non autorisée ou de toute autre cause non contrôlable par la compagnie.
- tout dommage ou réclamation pour des produits non disponibles à l'utilisation ou pour des données perdues ou logiciel perdu.
- tout dommage causé par un mauvais acheminement du produit ou par un accident encouru lors du renvoi du produit.
- un produit nécessitant une modification ou adaptation afin de permettre l'utilisation dans tout pays autre que celui pour lequel il était désigné, fabriqué, approuvé et/ou autorisé ou toute réparation du produit endommagé par ces modifications.
- un produit utilisé à des fins commerciales ou institutionnelles (y compris mais non de façon limitative les fins de location).
- un produit perdu lors de l'expédition sans preuve signée de la réception.
- tout manquement d'exploiter le produit selon le manuel de l'utilisateur.

POUR OBTENIR DE L'AIDE... Communiquez avec le centre de service à la clientèle: 1-866-771-4018

LA RÉPARATION OU LE REMPLACEMENT CONFORMÉMENT À CETTE GARANTIE CONSTITUE LE SEUL REMÈDE POUR LE CONSOMMATEUR, AVEC LA COMPAGNIE ÉMETTRICE NON RESPONSABLE N'EST AUCUNEMENT RESPONSABLE DE TOUT DOMMAGE ACCESSOIRE OU INDIRECT RÉSULTANT DE LA VIOLATION DE TOUTE GARANTIE EXPRESSE OU IMPLICITE SUR CE PRODUIT. SAUF DANS LA MESURE INTERDITE PAR LES LOIS APPLICABLES, TOUTE GARANTIE IMPLICITE DE QUALITÉ LOYALE ET MARCHANDE OU D'UTILITÉ PARTICULIÈRE DU PRODUIT EST LIMITÉE DANS LE TEMPS À LA DURÉE DE CETTE GARANTIE.

Certains états ne reconnaissent pas l'exclusion ou la limitation de la responsabilité pour dommages indirects ou accessoires, ou autorisent des limitations sur la durée d'une garantie implicite, il est donc possible que les limitations ou exclusions mentionnées ci-dessus soient sans effet dans votre cas.

*Cette garantie vous donne des droits légaux spécifiques. Il est possible que vous bénéficiiez de droits supplémentaires variant d'un État/Province à l'autre.*

**P&F USA, P.O. Box 672768, Marietta, GA 30006**

061808

# 14 Index

## A

|                         |      |
|-------------------------|------|
| Active Control          | 14   |
| Alimentation            | 6, 9 |
| Antenne                 | 8    |
| Assistant configuration | 13   |

## C

|                          |        |
|--------------------------|--------|
| Câble composite          | 28     |
| Câble de composant       | 28     |
| Câble HDMI               | 28     |
| Câbles                   |        |
| composant                | 28     |
| composite                | 28     |
| HDMI                     | 28     |
| qualité                  | 28     |
| S-Vidéo                  | 28     |
| YPbPr                    | 28     |
| Chaînes                  |        |
| liste des favoris        | 15     |
| Connexions               |        |
| antenne                  | 8      |
| qualité                  | 28     |
| Contrôle parental        |        |
| verrouillage pour enfant | 16     |
| Cotes                    | 17, 19 |

## D

|           |        |
|-----------|--------|
| Démo      | 23     |
| Dépannage | 32     |
| Diaporama | 21, 22 |

## E

|             |        |
|-------------|--------|
| EasyLink    | 23     |
| Eco TV      | 14, 15 |
| Emplacement | 10     |

## F

|                |    |
|----------------|----|
| Format d'image | 14 |
|----------------|----|

## H

|         |    |
|---------|----|
| Horloge | 16 |
|---------|----|

## L

|                   |    |
|-------------------|----|
| Liste des favoris | 15 |
| Logiciel          |    |
| mettre à jour     | 26 |
| version           | 26 |

## M

|                             |    |
|-----------------------------|----|
| Menu                        |    |
| menu d'accès rapide         | 13 |
| verrouillage pour enfant    | 16 |
| Minuterie                   | 16 |
| Minuterie de mise en veille | 16 |
| Mode Magasin                | 10 |

|                   |        |
|-------------------|--------|
| Mode Maison       | 10     |
| Musique           |        |
| avec le diaporama | 22     |
| USB               | 20, 34 |

## P

|                               |    |
|-------------------------------|----|
| PC                            | 22 |
| Protection de l'environnement | 5  |

## Q

|                           |    |
|---------------------------|----|
| Qualifications téléviseur | 18 |
|---------------------------|----|

## R

|                           |        |
|---------------------------|--------|
| Réduction d'artefact MPEG | 14     |
| Réduction du bruit        | 14     |
| Réglages de l'image       | 14, 15 |
| Réglages du son           | 14, 15 |

## S

|                           |    |
|---------------------------|----|
| Sous-titres               | 19 |
| Spécifications techniques | 35 |
| S-Vidéo                   | 28 |

## T

|                          |           |
|--------------------------|-----------|
| Télécommande             |           |
| aperçu                   | 6         |
| insérer les piles        | 8         |
| Téléviseur               |           |
| allumer                  | 10, 11    |
| changement de chaînes    | 11        |
| commandes                | 6         |
| comme écran d'ordinateur | 22        |
| connexions               | 8, 27, 29 |
| dépannage                | 32        |
| en haute définition      | 22        |
| entretien de l'écran     | 5         |
| logiciel                 | 26        |
| menu                     | 13        |
| position                 | 8         |
| télécommande             | 6, 8      |

## U

|     |        |
|-----|--------|
| USB | 22, 34 |
|-----|--------|

## V

|                          |       |
|--------------------------|-------|
| Veille                   | 5, 11 |
| Verrouillage pour enfant |       |
| Code NIP                 | 16    |
| verrouiller les chaînes  | 17    |
| verrouiller les cotes    | 17    |
| Volume                   |       |
| ajustement automatique   | 15    |
| ajuster                  | 11    |
| delta                    | 15    |
| sourdine                 | 11    |

## Y

|       |    |
|-------|----|
| YPbPr | 28 |
|-------|----|





**TELEVISOR A COLOR DE CRISTAL LIQUIDO (LCD)**

|            | LIQUIDO (LCD) | IMAGEN VISIBLE | ENERGIA               |
|------------|---------------|----------------|-----------------------|
| 47PFL3704D | 47"(119,38cm) | 119,27cm       | 110-240V 50-60Hz 275W |
| 52PFL3704D | 52"(132,08cm) | 132,17cm       | 110-240V 50-60Hz 340W |
| 42PFL5704D | 42"(106,68cm) | 106,68cm       | 110-240V 50-60Hz 210W |
| 47PFL5704D | 47"(119,38cm) | 119,27cm       | 110-240V 50-60Hz 280W |
| 52PFL5704D | 52"(132,08cm) | 132,17cm       | 110-240V 50-60Hz 345W |

**IMPORTADOR:**

**P&F MEXICANA. S.A. DE C.V.**

Av. La Palma No.6, Col San Fernando la Herradura  
C.P.52787 Huixquilucan Edo. De Mexico Tel. 52 69 90 00

**LEA CUIDADOSAMENTE ESTE INSTRUCTIVO  
ANTES DE USAR SU APARATO.**