

Register your product and get support at
www.philips.com/welcome

55PFL5505D
46PFL5505D
40PFL5505D



EN User manual

FR Manuel d'utilisation

ES Manual del usuario

EN: For further assistance, call the customer support service in your country.

- To obtain assistance in the U.S.A., Canada, Puerto Rico, or the U.S. Virgin Islands, contact Philips Customer Care Center at **1-866-309-0841**
- To obtain assistance in Mexico, contact Philips Customer Care Center at **01 800 504 62 00**

Enter below the model and serial numbers located on the back and right side of the TV cabinet.

FR: Pour obtenir de l'aide supplémentaire, communiquez avec le centre de service à la clientèle de votre pays.

- Pour obtenir de l'aide aux États-Unis, au Canada, à Puerto Rico ou aux Îles Vierges américaines, communiquez avec le centre de service à la clientèle Philips au : **1-866-309-0841**
- Pour obtenir l'aide au Mexique, entrez en contact avec le centre de soin de client de Philips à **01 800 504 62 00**

Entrer ci dessous le modèle et le numéro de série situés derrière à droite sur le dos du téléviseur.

ES: Para obtener más información, llame al servicio de soporte al cliente de su país.

- Para obtener asistencia en los Estados Unidos, en Canadá, Puerto Rico o en las Islas Vírgenes de los Estados Unidos, comuníquese con Centro de atención al cliente de Philips al **1-866-309-0841**
- Solo para Mexico CENTRO DE ATENCIÓN A CLIENTES LADA. **01 800 504 62 00** Solo Para México.

Escriba a continuación el modelo y número de serie que están localizados en lado derecho y parte posterior de el gabinete de el televisor.

MODEL NUMBER

SERIAL NUMBER

PHILIPS

Table des matières

1 Avis	4	9 Raccordement des périphériques	27
		Vue d'ensemble des connexions	27
2 Important	5	Sélection de la qualité de la connexion	28
Renseignements sur le produit	5	Raccordement de vos appareils	29
Entretien de l'écran	5	Ajouter des périphériques	31
Protection de l'environnement	5	Retirer des périphériques	31
Avis réglementaires	5		
3 Votre téléviseur	6	10 Dépannage	32
Commandes latérales et indicateurs	6	Téléchargement d'une version électronique	32
Présentation de la télécommande	6	Contactez-nous	32
4 Guide de démarrage	8	11 Renseignements sur le produit	33
Accessoires fournis	8		
Socle de montage pour téléviseur 40" et 46"	8	12 Garantie	34
Positionnement du téléviseur	8		
Réglage de l'angle d'inclinaison	8	13 Index	35
Insertion des piles dans la télécommande	8		
Connexion de l'antenne ou du câble	9		
Acheminement des câbles	10		
Branchez le cordon d'alimentation	10		
Mise en marche et configuration de la TV	11		
5 Utilisez votre téléviseur	12		
Mettez votre téléviseur sous tension ou en veille	12		
Changement de chaînes	12		
Réglage du volume	13		
Visionnage de chaînes depuis un décodeur	13		
Utilisation des périphériques branchés	13		
Visionnage d'un disque Blu-ray	13		
6 Utilisation avancée de votre téléviseur	14		
Accédez aux menus du téléviseur	14		
Changer les réglages d'image et de son	15		
Créez et utilisez des listes de chaînes favorites	17		
Réglage de l'horloge	18		
Visionnage des sous-titres codés	18		
Réglez la minuterie d'extinction	19		
Utilisation des fonctions de surveillance parentale (verrouillage)	19		
Utilisation du mode démo	22		
Utilisation de Philips EasyLink	22		
EasyLink	22		
Réglage de votre emplacement à Maison	23		
Affichage de photos et écoute de musique provenant d'un dispositif USB	23		
7 Installation des chaînes	25		
Sélection de la langue de vos menus	25		
Programmation auto	25		
Installation des chaînes de mauvaise qualité	25		
Mode d'installation	25		
Désinstaller des chaînes	25		
Permet de restaurer les paramètres par défaut	25		
8 Mise à jour du logiciel de votre téléviseur	26		
Vérification de la version actuelle de votre logiciel	26		
Préparation à la mise à niveau du logiciel	26		
Mise à niveau du logiciel	26		

Retournez votre carte d'enregistrement de produit ou enregistrez-vous en ligne à www.philips.com/welcome le plus tôt possible pour profiter pleinement de votre achat.

L'enregistrement de votre modèle auprès de PHILIPS confirme votre éligibilité à tous les bénéfices mentionnés ci-dessous. Remplissez et retournez votre carte d'enregistrement de produit le plus tôt possible **ou enregistrez-vous en ligne à www.philips.com/welcome pour assurer :**

***Preuve d'achat**

Retournez la carte d'enregistrement ci-incluse afin de garantir que la date d'achat de votre produit sera classée dans nos dossiers et éviter ainsi le besoin de remplir d'autres formulaires afin d'obtenir votre service de garantie.

***Avis sur la sécurité des produits**

En enregistrant votre produit, vous serez avisé - directement par le fabricant - de toutes déficiences compromettant la sécurité ou de tout retrait du produit du marché.

***Bénéfices additionnels**

L'enregistrement de votre produit garantit que vous bénéficierez de tous les privilèges auxquels vous avez droit y compris des offres-rabais spéciales.

PHILIPS

Nous vous félicitons de votre achat et vous souhaitons la bienvenue dans la « famille »!

Cher propriétaire d'un produit PHILIPS:

Merci de votre confiance en PHILIPS. Vous avez choisi un produit de fabrication et de garantie supérieures parmi les meilleurs disponibles sur le marché. Et nous ferons tout en notre pouvoir pour que vous soyez pleinement satisfait de votre achat pour des années à venir.

En tant que membre de la « famille » PHILIPS, vous avez droit à une protection inégalée par l'une des garanties les plus complètes de l'industrie ainsi qu'à des réseaux de service sans pareil.

De plus, votre achat garantit que vous recevrez toutes les informations et offres spéciales auxquelles vous avez droit, ainsi qu'un accès facile à toute une gamme d'accessoires disponibles via notre réseau de téléachat.

Mais ce qui est encore plus important, vous pouvez compter sur notre engagement total quand il s'agit de votre entière satisfaction. C'est notre façon de vous souhaiter la bienvenue et de vous remercier de votre investissement dans un produit PHILIPS.

P.S. Pour bénéficier au maximum de votre produit PHILIPS, assurez-vous de remplir et de retourner votre carte d'enregistrement de produit le plus tôt possible ou enregistrez-vous en ligne à www.philips.com/welcome

Sachez reconnaître ces symboles de sécurité



⚡ Ce symbole « d'éclair » s'applique aux matériaux non isolés présents dans votre appareil et pouvant causer un choc électrique. Pour assurer la sécurité des membres de votre famille, veuillez ne pas enlever le couvercle de votre produit.

⚠ Les « points d'exclamation » ont pour but d'attirer votre attention sur des caractéristiques à propos desquelles vous devez lire soigneusement la documentation accompagnant l'appareil afin d'éviter tout problème d'exploitation ou d'entretien.

AVERTISSEMENT: Afin de réduire les risques d'incendie ou de choc électrique, ne pas exposer cet appareil à la pluie ou à l'humidité et les objets remplis de liquide, comme les vases, ne doivent pas être placés sur le dessus de l'appareil.

CAUTION: To prevent electric shock, match wide blade of plug to wide slot, fully insert.

ATTENTION: Pour éviter les chocs électriques, introduire la lame la plus large de la fiche dans la borne correspondante de la prise et pousser à fond.

À l'usage du client

Entrer ci-dessous le modèle et le numéro de série situés derrière à droite sur le dos du téléviseur. Conservez ces informations pour référence ultérieure.

No. de modèle : _____

No. de série : _____

PHILIPS

Visitez notre site sur le Web à <http://www.philips.com/welcome>

CONSIGNES DE SÉCURITÉ IMPORTANTES

Veillez lire ces consignes avant de faire fonctionner cet appareil

1. Lire ces instructions.
2. Conserver ces instructions.
3. Obéir à tous les avertissements.
4. Suivre toutes les instructions.
5. Éviter d'utiliser cet appareil à proximité de l'eau.
6. Nettoyer à l'aide d'un linge sec seulement.
7. Ne pas boucher les orifices de ventilation. Effectuer l'installation selon les instructions du fabricant.
8. Ne pas installer l'appareil près d'une source de chaleur comme un radiateur, un registre de chaleur, une cuisinière ou tout autre appareil (y compris les amplificateurs) qui dégage de la chaleur.
9. Ne pas contourner la mesure de sécurité de la fiche polarisée ou de mise à la terre. Une fiche polarisée est dotée de deux lames dont l'une est plus large que l'autre. Une fiche avec mise à la terre est dotée de deux lames auxquelles s'ajoute une troisième broche de mise à la terre. La lame large, la troisième broche, est fournie pour votre sécurité. Si la fiche fournie ne rentre pas dans votre prise secteur, consultez un électricien qui changera votre prise murale obsolète.
10. Protéger le cordon d'alimentation pour éviter que l'on marche dessus ou qu'il soit plié en particulier au niveau de la fiche, des prises de courant de commodité et à l'endroit où il sort de l'appareil.
11. Utiliser uniquement des équipements/accessoires spécifiés par le fabricant.
12.  L'appareil ne doit être utilisé qu'avec le chariot, socle, trépied, support ou table spécifié par le fabricant ou vendu avec l'appareil. Un appareil utilisé en combinaison avec un chariot doit être déplacé avec soin afin d'éviter les risques de blessures occasionnées par le renversement de l'appareil.
13. Débrancher cet appareil durant les orages électriques ou lorsqu'il n'est pas utilisé pour une période de temps prolongée.
14. L'entretien ou la réparation de l'appareil doit être effectué par du personnel qualifié uniquement. Il faut faire réparer l'appareil dès que celui-ci est endommagé d'une façon quelconque, qu'il s'agisse du cordon ou de la fiche d'alimentation, si du liquide a été renversé ou des objets sont tombés dans l'appareil, s'il a été exposé à la pluie ou à une humidité excessive, s'il ne fonctionne pas normalement ou s'il a subi un choc.
15. Ce produit peut contenir du plomb ou du mercure. La mise au rebut de ces substances peut être réglementée par suite de considérations environnementales. Pour de plus amples informations concernant la mise au rebut ou le recyclage de l'appareil, contactez les autorités locales ou l'Electronic Industries Alliance : www.eiae.org.
16. **Dommages nécessitant des réparations** - L'appareil doit être réparé par du personnel qualifié lorsque :
 - A. Le cordon ou la fiche d'alimentation est endommagé; ou
 - B. Des objets sont tombés dans l'appareil ou du liquide a été renversé à l'intérieur; ou
 - C. L'appareil a été exposé à la pluie; ou
 - D. L'appareil semble ne pas fonctionner correctement ou présente un changement de performance marqué; ou
 - E. L'appareil a subi un choc ou le boîtier est endommagé.
17. **Inclinaison/stabilité** - Tous les postes de télévision doivent répondre aux normes de sécurité internationales globales recommandées, relativement aux propriétés d'inclinaison et de stabilité du boîtier.
 - Il ne faut pas compromettre ces normes de construction en exerçant une force excessive sur la partie avant ou supérieure, susceptible d'entraîner le renversement de l'appareil.
 - De plus, ne pas mettre vos enfants ni vous-même en danger, en plaçant des appareils électroniques ou des jouets sur le dessus du poste. Ces objets pourraient tomber du téléviseur et entraîner des dommages ou des blessures.
18. **Montage mural ou montage au plafond** - Si l'appareil doit être monté au mur ou au plafond, l'installation doit être effectuée selon les recommandations du fabricant.
19. **Lignes électriques** - Une antenne extérieure doit être installée loin des lignes électriques.
20. **Mise à la terre d'une antenne extérieure** - Si une antenne extérieure est connectée au récepteur, s'assurer que le système d'antenne est mis à la terre de façon à fournir une protection contre les surcharges de courant et les charges statiques accumulées. L'article 810 du Code national de l'électricité, ANSI/NFPA No. 70-1984, offre des informations relatives à la mise à la terre correcte du mât et des structures de support, la mise à la terre de la descente d'antenne vers un dispositif de décharge, la taille des connecteurs de mise à la terre, l'emplacement du dispositif de décharge d'antenne, le raccordement des conducteurs de terre ainsi qu'aux exigences relatives au conducteur de terre. Voir la figure ci-dessous.
21. **Pénétration d'objets et de liquide** - Prendre tous les soins nécessaires pour éviter que des objets tombent ou que des liquides coulent dans le boîtier à travers les orifices.
 - a) **Avertissement** : Afin de réduire les risques d'incendie ou de choc électrique, ne pas exposer cet appareil à la pluie ni à l'humidité et ne pas placer d'objets remplis de liquide, comme des vases, sur le dessus de l'appareil.
22. **MISE en garde concernant les piles** - Pour prévenir la fuite des piles pouvant entraîner des blessures, des dégâts matériels ou endommager l'appareil :
 - Installer toutes les piles de façon à ce qu'elles correspondent aux bornes + et -, tel qu'indiqué sur le dispositif.
 - Ne pas mélanger les piles (neuves et usagées ou carbone et alcaline, etc.).
 - Retirer les piles du boîtier lorsque la télécommande n'est pas utilisée pendant une période de temps prolongée.

EXEMPLE DE MISE A LA TERRE D'UNE ANTENNE SUIVANT LES RECOMMANDATIONS DU NATIONAL ELECTRICAL CODE (NEC)

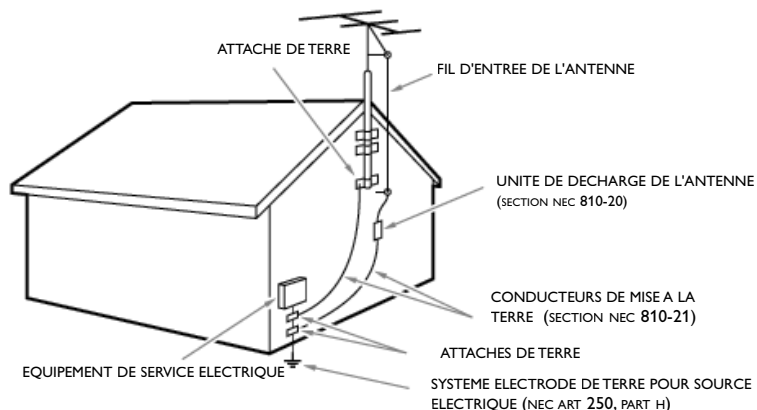

Remarque pour les installateurs de système de câble: Ce rappel s'adresse aux installateurs de système de câble afin d'attirer leur attention sur l'article 820-40 du code NEC qui indique la marche à suivre pour une mise à la terre adéquate et, en particulier, spécifie que le câble de masse doit être raccordé au système de mise à la terre du bâtiment, aussi près que possible du point d'entrée du câble.

1 Avis

2010 © Koninklijke Philips Electronics N.V. Tous droits réservés.

Les caractéristiques sont susceptibles d'être modifiées sans avis préalable. Les marques de commerce sont la propriété de Koninklijke Philips Electronics N.V. ou de leurs détenteurs respectifs. Philips se réserve le droit de modifier les produits à tout moment, mais n'est pas contraint de modifier les offres précédentes en conséquence.

Le contenu de ce manuel est jugé conforme à l'usage auquel ce système est destiné. Si le produit ou les modules et procédures correspondants sont utilisés à d'autres fins que celles spécifiées dans le présent manuel, vous devrez obtenir la confirmation de leur validité et de leur adéquation. Philips garantit que le matériel ne constitue pas en lui-même une contrefaçon de brevet aux États-Unis. Aucune garantie supplémentaire n'est expresse ou tacite.

Philips ne peut être tenue responsable de toute erreur pouvant s'être glissée dans le contenu de ce document ou pour tout problème résultant du contenu de ce document. Les erreurs rapportées à Philips seront corrigées et publiées sur le site Web de soutien technique de Philips dès que possible.

Caractéristiques des pixels

L'écran à cristaux liquides de ce téléviseur possède un grand nombre de pixels couleur. Bien que le taux de pixels effectifs soit de 99,999% ou plus, des points noirs ou des points de lumière (rouge, vert ou bleu) peuvent apparaître constamment à l'écran. Il s'agit d'une propriété structurelle de l'affichage (selon les normes industrielles standard), et non d'un dysfonctionnement.

Garantie

Aucun composant ne peut être réparé par l'utilisateur. N'ouvrez pas ou n'enlevez pas les couvercles donnant accès à l'intérieur du produit. Seuls les centres de service agréés de Philips et les ateliers de réparation officiels sont autorisés à réparer nos produits. Le non-respect de cette consigne entraîne l'annulation de toute garantie, expresse ou tacite.

Toute opération expressément interdite dans ce manuel, ou tout réglage ou toute procédure d'assemblage non recommandé(e) ou autorisé(e) par le présent manuel entraîne l'annulation de la garantie.

Avis de la commission fédérale des communications (Federal Communications Commission)

Cet équipement a été testé et jugé compatible avec les limites s'appliquant aux appareils numériques de la classe B, conformément à l'article 15 du règlement de la FCC. Ces limites ont été définies pour fournir une protection raisonnable contre les interférences nuisibles dans le cadre d'une installation résidentielle. Cet équipement génère, utilise et peut émettre de l'énergie radiofréquence et, s'il n'est pas installé ni utilisé conformément aux instructions, peut causer des interférences gênantes pour les communications radio. Rien ne garantit toutefois que des interférences ne surviendront pas dans une installation particulière. Si cet équipement cause des interférences nuisibles pour la réception de la radio ou de la télévision, ce qui peut être déterminé en mettant l'équipement hors tension puis sous tension, l'utilisateur devra essayer de corriger ces interférences en effectuant une ou plusieurs des opérations suivantes :

- Réorientez ou déplacez l'antenne de réception.
- Augmentez la distance entre l'équipement et le récepteur.
- Branchez l'équipement à une prise d'un circuit autre que celui auquel le récepteur est branché.
- Consultez le détaillant ou un technicien de radiotélévision expérimenté.

Déclaration de Conformité

Nom Commercial: PHILIPS
Personne Responsable: P&F USA, Inc.
Modèle: 55PFL5505D, 46PFL5505D, 40PFL5505D
Adresse: PO Box 430 Daleville, IN 47334-0430 U.S.A.
Numéro de Téléphone: 1-866-309-0841

Modifications

La FCC exige que l'utilisateur soit informé que tous les changements ou modifications apportés à cet appareil sans l'autorisation expresse de Philips Consumer Electronics peuvent annuler le droit de l'utilisateur à utiliser l'équipement.

Câbles

Les connexions à cet appareil doivent être effectuées avec des câbles blindés munis de boîtiers de connecteur RFI/EMI métalliques afin de demeurer conformes aux règles et réglementations de la FCC.

Avis de conformité à la réglementation d'Industrie Canada

Appareil de réception télévision ordinaire, Canada BETS-7/NTMR-7. Cet appareil numérique de la classe B respecte toutes les exigences du règlement sur le matériel brouilleur du Canada.

Copyright

Toutes les autres marques, déposées ou non déposées, sont la propriété de leurs détenteurs respectifs.



ENERGY STAR® est un programme commun à l'Agence de Protection de l'Environnement des États-Unis et au Ministère Américain de l'Énergie, visant à réduire nos dépenses et à protéger l'environnement au moyen de produits et de pratiques écoénergétiques.

Avis à l'Utilisateur :

Ce téléviseur a été paramétré de manière à développer un rendement énergétique optimal dans le cadre d'une utilisation domestique, tout en affichant une image de la meilleure qualité possible.

La modification des paramètres d'origine ou l'activation de nouvelles fonctions sur ce téléviseur (ex. augmentation de l'intensité du rétro-éclairage) risque d'augmenter ses besoins en énergie, et donc, de le faire dépasser la consommation d'énergie maximale prévue pour bénéficier de la norme ENERGY STAR®.



SRS TruSurround HD™ crée un environnement sonore ambiophonique très profond et immersif grâce à deux enceintes et offrent une grande richesse de basses, une grande précision des fréquences et des dialogues très clairs.



SRS est une marque de la société SRS Labs, Inc. La technologie TruSurround HD est intégrée à cet appareil en vertu d'une licence concédée par la société SRS Labs, Inc.



Fabriqué sous licence de Dolby Laboratories. Le terme Dolby et le sigle double D sont des marques commerciales de Dolby Laboratories.



VESA, FDMI et le logo de compatibilité VESA pour un montage mural sont des marques de commerce de Video Electronics Standards Association.



® Kensington et Micro Saver sont des marques déposées aux États-Unis de ACCO World Corporation. Elles sont également déposées ou font actuellement l'objet de demandes en attente dans d'autres pays du monde.

Des portions de ce logiciel font l'objet d'un copyright © The FreeType Project (www.freetype.org).

L'Académie Américaine de Pédiatrie déconseille la télévision pour les enfants de moins de deux ans.

2 Important

L'enregistrement de votre modèle auprès de Philips confirme votre admissibilité à tous les avantages mentionnés ci-dessous, alors ne l'oubliez pas.

Remplissez et retournez votre carte d'enregistrement de produit le plus tôt possible, ou enregistrez-vous en ligne à l'adresse

www.philips.com/welcome pour vous assurer des points suivants :

- Preuve d'achat
Retournez la carte ci-jointe pour garantir que la date d'achat de votre produit est enregistrée dans nos dossiers afin de vous éviter de remplir d'autres formulaires pour obtenir le service sous garantie du produit.
- Avis sur la sécurité des produits
En enregistrant votre produit, vous serez avisé - directement par le fabricant - de tout rappel de produit ou de défautosité compromettant la sécurité, bien qu'il s'agisse d'une éventualité peu probable.
- Avantages supplémentaires
L'enregistrement de votre produit garantit que vous bénéficierez de tous les privilèges auxquels vous avez droit, y compris des offres rabais spéciales.

Pour obtenir de l'aide supplémentaire

Pour obtenir de l'aide supplémentaire, communiquez avec le centre de service à la clientèle de votre pays.

- Pour obtenir de l'aide aux États-Unis, au Canada, à Puerto Rico ou aux Îles Vierges américaines, communiquez avec le centre de service à la clientèle Philips au : **1-866-309-0841**

Renseignements sur le produit

Ce téléviseur consomme très peu d'énergie en mode veille pour minimiser l'impact sur l'environnement. La consommation électrique en service est indiquée sur la plaque signalétique du produit située à back du téléviseur. Vous pouvez voir le modèle et le numéro de série de votre téléviseur derrière à droite du téléviseur sur la partie postérieure.

Entretien de l'écran

- Évitez autant que possible d'utiliser des images statiques. Les images statiques sont des images affichées à l'écran pendant une période prolongée. Il s'agit par exemple de menus d'affichage à l'écran, de barres noires ou de l'affichage de l'heure. Si vous devez utiliser des images statiques, réduisez le contraste et la luminosité de l'écran afin d'éviter de l'endommager.
- Débranchez le téléviseur avant de procéder au nettoyage.
- Nettoyez l'écran de la TV et le châssis à l'aide d'un chiffon doux. N'utilisez jamais de substances telles que de l'alcool, des produits chimiques, ou d'entretien ménager sur l'écran de la TV.
- Risque de dommage pour l'écran du téléviseur! Évitez de toucher, pousser et frotter l'écran avec un objet quelconque.
- Pour éviter toute déformation et décoloration, essuyez les gouttes d'eau le plus vite possible.

Protection de l'environnement

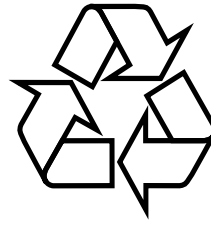

L'emballage de ce produit est conçu pour être recyclé. Communiquez avec les autorités locales pour obtenir des renseignements sur la manière de recycler l'emballage.

Directives de fin de vie utile

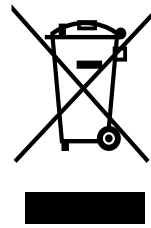

Comme tous les produits avec affichage à cristaux liquides, cet appareil contient une lampe dont l'un des composants est le mercure. Veuillez donc l'éliminer conformément aux lois municipales, provinciales et fédérales.

Philips prête une attention toute particulière à la fabrication de produits écologiques dans les zones focales vertes. Votre nouveau téléviseur contient des pièces qui peuvent être recyclées et réutilisées. À la fin de sa vie utile, le téléviseur peut être démonté par des entreprises spécialisées en vue de concentrer les matériaux réutilisables et de minimiser la quantité de matériel à mettre au rebut. Veuillez vous assurer de mettre votre ancien téléviseur au rebut selon la réglementation locale.

Mise au rebut des piles usagées

Les piles fournies ne contiennent pas de métaux lourds comme le mercure et le cadmium. Néanmoins, dans un grand nombre de localités, il est interdit de mettre les piles au rebut avec les déchets ménagers. Veuillez vous assurer de mettre les piles au rebut selon les règlements locaux.

Avis réglementaires



Avertissement

Afin de réduire les risques d'incendie ou de choc électrique, ne pas exposer cet appareil à la pluie ou à l'humidité. Les objets remplis de liquides, comme des vases, ne doivent pas être placés sur le dessus de l'appareil.



Attention

Pour éviter les chocs électriques, introduire la lame la plus large de la fiche dans la borne correspondante de la prise et pousser à fond.

Ne placez pas cet appareil sur un meuble qui pourrait être renversé par un enfant ou un adulte qui pourrait s'y appuyer, le tirer ou monter dessus. La chute de l'appareil peut causer des blessures graves ou même la mort.

Cet appareil ne doit pas être placé dans un meuble fermé, par exemple une bibliothèque ou une étagère, sans assurer une ventilation appropriée. Laissez un espace de 4 pouces, ou 10 cm, minimum autour de cet appareil.

3 Votre téléviseur

Félicitations pour votre achat et bienvenue dans le monde de Philips! Pour profiter pleinement de tous les avantages de l'assistance Philips, enregistrez votre produit à l'adresse www.philips.com/welcome

Commandes latérales et indicateurs

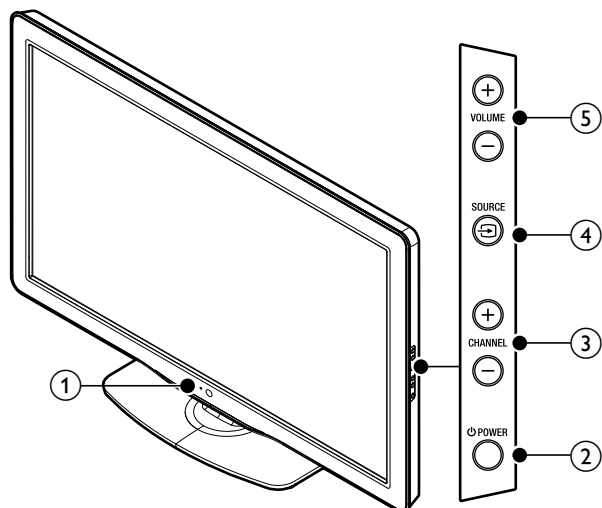

- ① Indicateur de mode veille / capteur de la télécommande
- ② **POWER**
Pour allumer ou éteindre le téléviseur. Le téléviseur n'est pas complètement hors tension à moins qu'il soit débranché de la prise murale.
- ③ **CHANNEL +/-**
Pour passer à la chaîne suivante ou précédente.
- ④ **SOURCE** 
Pour sélectionner les périphériques branchés.
- ⑤ **VOLUME +/-**
Pour augmenter ou diminuer le volume.

Présentation de la télécommande

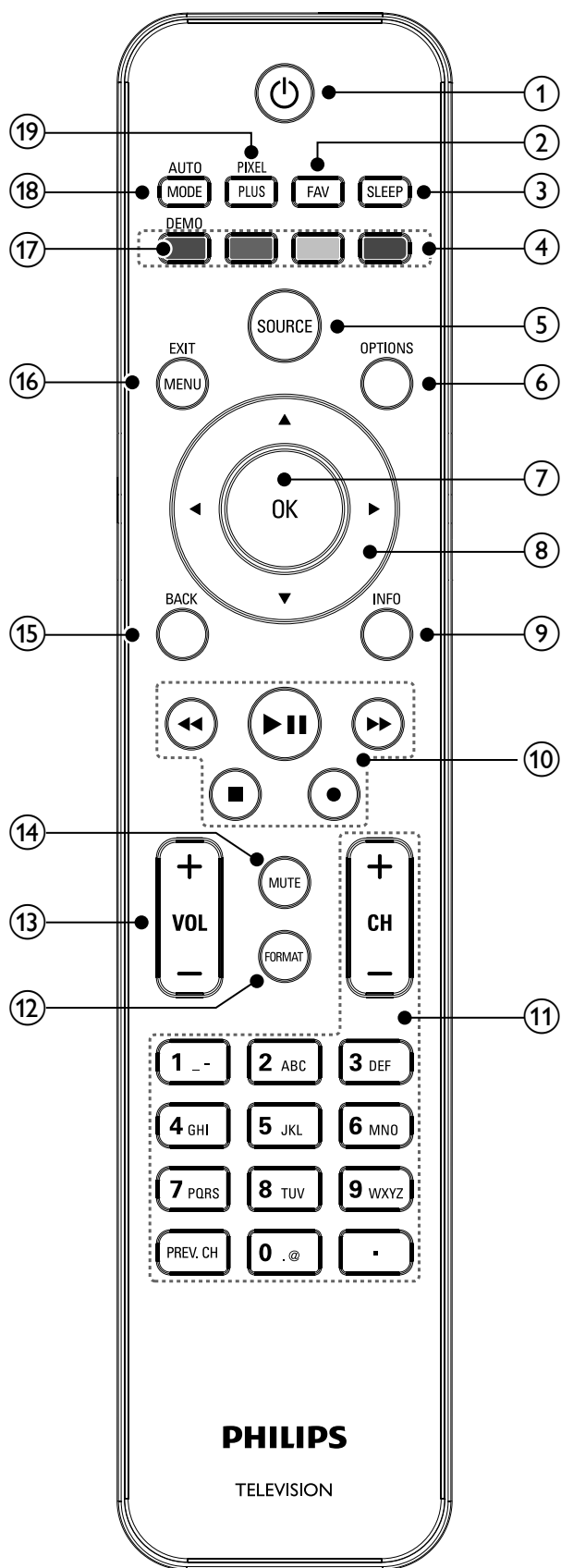

- ① **⏻ (Veille-Marche)**
Pour allumer ou éteindre le téléviseur. Le téléviseur n'est pas complètement hors tension à moins qu'il soit débranché de la prise murale.
- ② **FAV**
Pour afficher une liste des chaînes indiquées comme favorites. (inclut les sous-chaînes.)
- ③ **SLEEP**
Pour définir un délai lorsque le téléviseur passe en mode veille.
- ④ **Boutons de couleur (rouge/vert/jaune/bleu)**
Pour sélectionner les tâches ou les options.
- ⑤ **SOURCE**
Pour sélectionner les périphériques branchés.
- ⑥ **OPTIONS**
Permet d'accéder aux éléments les plus utiles extraits du menu principal.
- ⑦ **OK**
Pour activer une sélection ou accéder au menu.
- ⑧ **▲▼◀▶ (Boutons de navigation)**
Pour naviguer dans les menus.
- ⑨ **INFO**
Pour afficher de l'information sur la chaîne de télévision ou le périphérique. La qualité et la précision de l'information dépendent du diffuseur. Les temps d'antenne pourront varier si la diffusion est effectuée dans un fuseau horaire différent.
- ⑩ **Touches EasyLink**
◀◀ (Retour arrière)
Permet d'effectuer une recherche en arrière.
▶▶ (Avance)
Permet d'effectuer une recherche vers l'avant.
▶|| (Lecture/Pause)
Permet de lancer la lecture, de la mettre en pause ou de la reprendre.
● (Enregistrer)
Lance ou stoppe l'enregistrement vidéo.
■ (Arrêter)
Permet d'arrêter la lecture.
- ⑪ **CH +/-**
Pour passer à la chaîne suivante ou précédente.
Touches numériques
Sélectionnez une chaîne, une page, un paramètre ou des caractères de saisie.
. (Point)
Appuyez sur le point (.) pour obtenir les chaînes numériques.
PREV. CH
Pour revenir à la dernière chaîne sélectionnée.
- ⑫ **FORMAT**
Pour sélectionner un format d'image (voir 'Changer le format de l'image' 16).
- ⑬ **VOL +/-**
Pour augmenter ou diminuer le volume.
- ⑭ **MUTE**
Pour mettre le son en sourdine ou le rétablir.
- ⑮ **BACK**
Pour retourner à l'écran précédent.
- ⑯ **MENU/EXIT**
Permet d'activer ou de désactiver le menu principal.
- ⑰ **DEMO**
Permet d'afficher le menu de démonstration.
- ⑱ **AUTO MODE**
Pour faire défiler les préréglages d'image et de son. (Voir 'Utilisation de Auto Mode' en page 17).
- ⑲ **PIXEL PLUS**
Permet d'afficher le menu de contrôle Actif.

4 Guide de démarrage

Accessoires fournis

- Télécommande
- 2 piles AAA, 1,5V
- Vis M5 x 20 à double rondelle x 4 (disponibles pour les modèles 40" et 46" uniquement)
- Cordon d'alimentation secteur
- Serre-câbles
- Manuel d'utilisation
- Démarrage Rapide

Socle de montage pour téléviseur 40" et 46"

Applicable aux téléviseurs sans socle.

1

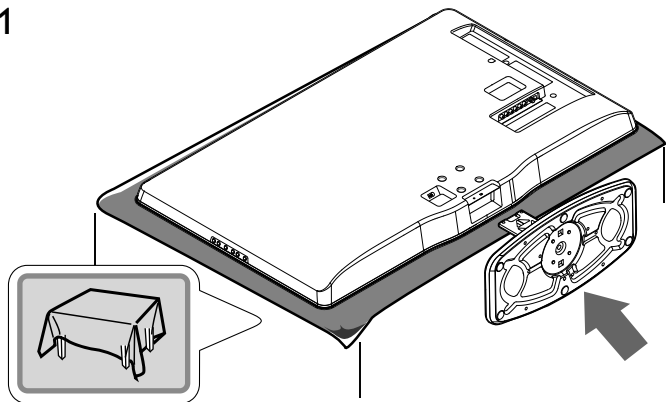

2

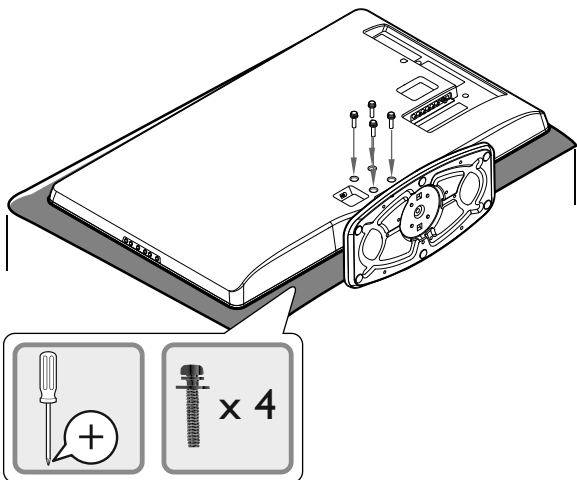

Remarque

- Pour le montage mural du téléviseur, référez-vous au addendum.
- Si vous perdez les vis, rachetez des vis cruciforme M5 x 20 Phillips chez votre détaillant local.

Positionnement du téléviseur

Avertissement

- Effectuez tous les raccordements nécessaires avant de brancher le cordon d'alimentation à la prise d'alimentation.
- Les téléviseurs à grand écran sont lourds. Deux personnes sont requises pour soutenir et manipuler le téléviseur à grand écran.
- Avant de déplacer votre téléviseur, débranchez les câbles pour éviter tout bris.

Après avoir lu et compris les consignes de sécurité, prenez connaissance des points suivants avant de positionner votre téléviseur:

- Vérifiez que vous pouvez toujours accéder facilement au cordon d'alimentation ou à la prise pour débrancher le téléviseur.
- Si le téléviseur est installé sur un support pivotant, vérifiez qu'aucune tension ne s'exerce sur le cordon d'alimentation lorsque le téléviseur pivote. En cas de tension sur le cordon d'alimentation, les connexions risquent de se desserrer.
- Pour obtenir la distance de visionnement idéale, multipliez la taille de l'écran par trois.
- Positionnez le téléviseur de manière à ne pas exposer l'écran directement à une source de lumière.
- Branchez les périphériques avant de positionner le téléviseur.

Utilisation d'un verrou Kensington

Votre téléviseur comprend une fente de sécurité Kensington située derrière le téléviseur. Empêchez le vol de l'appareil en plaçant un verrou Kensington dans la fente et en l'attachant à un objet fixe, comme une table lourde.

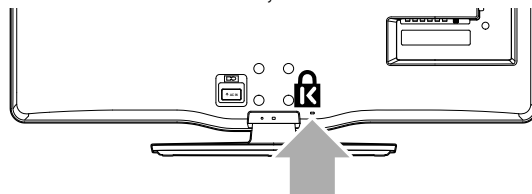

Réglage de l'angle d'inclinaison

Vous pouvez régler l'angle de vue de votre téléviseur.

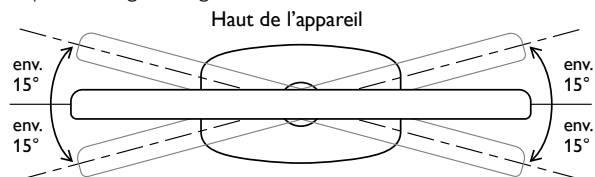

Mise en garde

- Tout en ajustant l'angle de pivotement de votre téléviseur, maintenez la base fermement pour empêcher le téléviseur de basculer et tomber.

Insertion des piles dans la télécommande

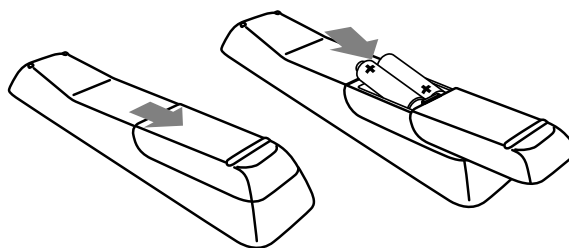

- 1 Faites glisser le couvercle du compartiment des piles au dos de la télécommande.
- 2 Insérez les 2 piles (AAA, 1,5V) incluses. Assurez-vous que les pôles + et - aux extrémités des piles correspondent aux indications à l'intérieur du compartiment.
- 3 Faites glisser le couvercle pour le remettre en place.



Remarque

- Enlevez les piles de la télécommande si vous ne l'utilisez pas pendant une période prolongée.

Connexion de l'antenne ou du câble

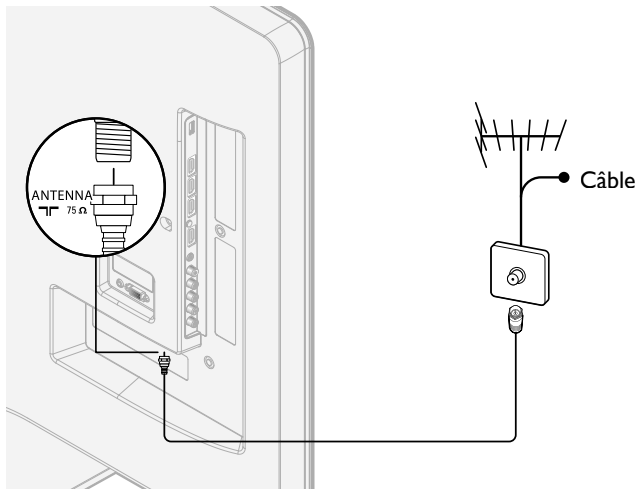

Connexion à une antenne

Tout programme de télévision numérique diffusé dans votre région peut être capté gratuitement au moyen d'une antenne.

Communiquez avec votre fournisseur de contenu local ou avec votre détaillant local de produits électroniques si vous ignorez quelles chaînes en haute définition sont disponibles dans votre région.

Les diffuseurs passent maintenant de la télévision analogique à la télévision numérique. Cela signifie qu'un diffuseur peut offrir des chaînes en mode analogique ou en mode numérique, ou les deux en même temps.

Le téléviseur produit un son stéréo uniquement lorsque la chaîne syntonisée le diffuse.

Connexion à un câble

Lorsque votre téléviseur est branché à la douille du câble, vous pourrez pouvoir syntoniser gratuitement certaines émissions numériques et en haute définition (selon votre câblodistributeur). Les numéros des chaînes de télévision numérique et en haute définition incluent un point (.). Par exemple, 11.1, 46.30, 108.201. Communiquez avec votre câblodistributeur pour obtenir plus d'information.

Connexion à un Satellite de Radiodiffusion Directe

Il existe deux principaux systèmes avec satellite de radiodiffusion directe : DirecTV et DishNetwork. Ces systèmes exigent un décodeur distinct et exclusif pour décoder les signaux et les transmettre au téléviseur. Le décodeur contient un syntoniseur numérique pour la réception d'émissions numériques hors antenne.

Communiquez avec votre fournisseur de signaux satellite pour obtenir de plus amples renseignements sur les connexions et les chaînes de télévision.

Connexion à un décodeur

Un boîtier de connexion ou un décodeur peut être raccordé au téléviseur au moyen des connexions suivantes :

- ANT
- A/V (audio et vidéo composite)
- YPbPr (Entrée vidéo en composante)
- HDMI

Pour obtenir de plus amples renseignements sur le raccordement d'un décodeur, consultez le Guide de démarrage rapide fourni.

Connexion à un décodeur au moyen de l'entrée ou la sortie RF

Si le téléviseur est raccordé à un boîtier de réception de câble ou à un décodeur de signaux satellite au moyen d'un câble coaxial, réglez le téléviseur à la chaîne 3 ou 4 ou à la chaîne indiquée par le fournisseur de services.

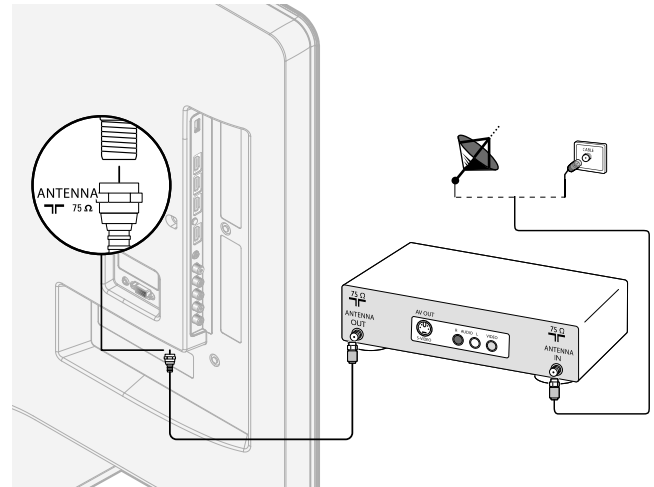

Connexion à un décodeur au moyen de l'entrée HDMI

Si le téléviseur est raccordé à un décodeur câble ou satellite via une liaison HDMI, assurez-vous d'avoir sélectionné la bonne source HDMI à l'aide de la touche **SOURCE** de la télécommande du téléviseur.

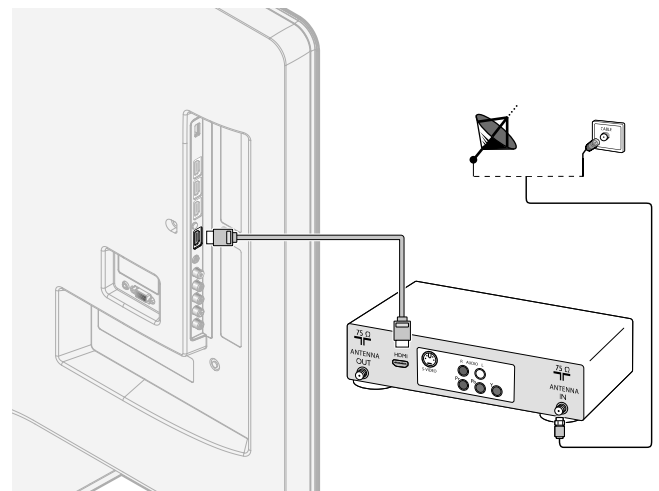

Connexion à un décodeur au moyen de l'entrée vidéo en composante

Si le téléviseur est raccordé à un décodeur câble ou satellite via l'entrée vidéo composantes, assurez-vous d'avoir sélectionné la bonne source vidéo composantes à l'aide de la touche **SOURCE** de la télécommande du téléviseur.

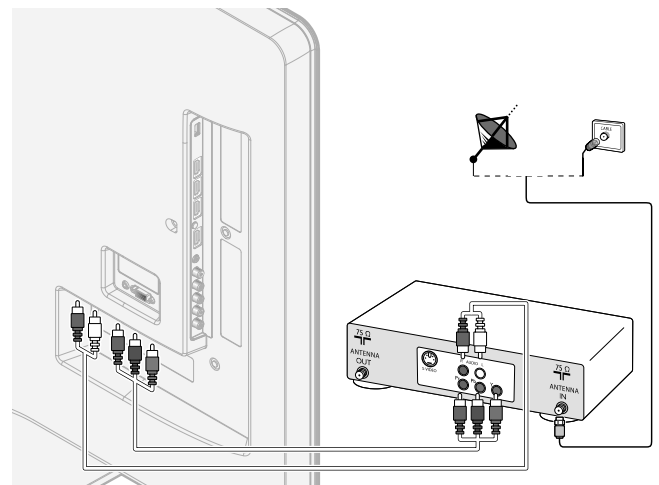

Acheminement des câbles

Acheminez le cordon d'alimentation, le câble d'antenne et tous les autres câbles à travers le support de câbles situé à l'arrière du téléviseur. Le support permet de regrouper vos câbles de façon ordonnée et facilite leur manipulation.

- 1 Fixez l'étrier de câble comme illustré ci-dessous.

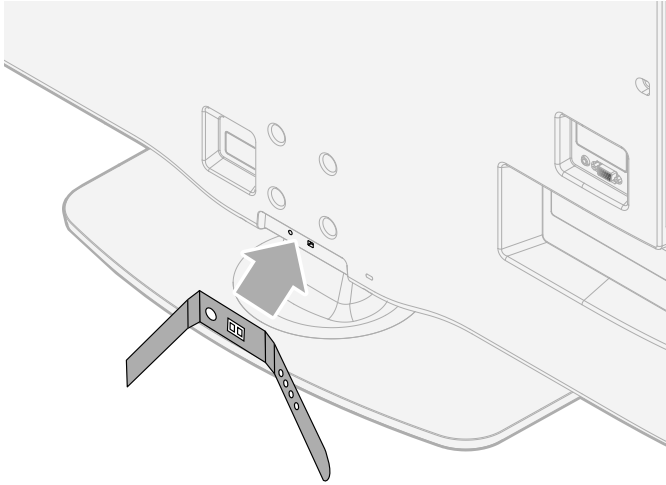

- 2 Faites passer les câbles au travers de l'étrier pour éviter qu'ils ne s'emmêlent.

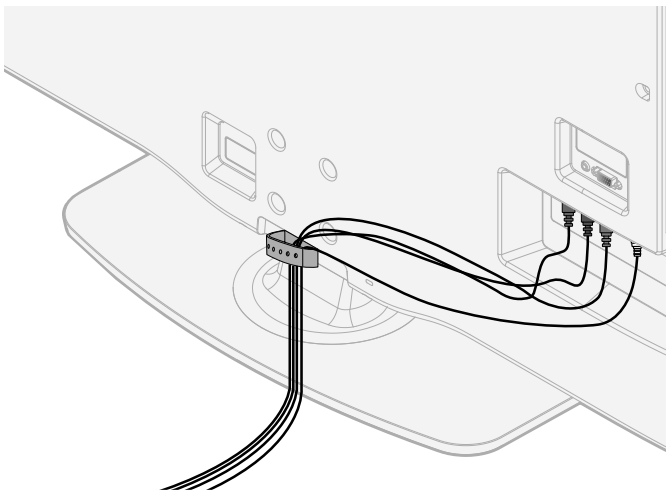

Branchez le cordon d'alimentation

⚠ Avertissement

- Vérifiez que la tension d'alimentation correspond à la tension figurant à l'arrière du téléviseur. N'insérez pas le cordon d'alimentation si la tension est différente.

- 1 Repérez la prise d'alimentation à l'arrière du téléviseur. L'emplacement de la prise d'alimentation varie en fonction du modèle de téléviseur.
- 2 Insérez à fond le cordon d'alimentation dans le connecteur d'alimentation.
- 3 Branchez la prise du cordon d'alimentation sur la prise d'alimentation. Vérifiez que le cordon est solidement fixé aux deux extrémités.

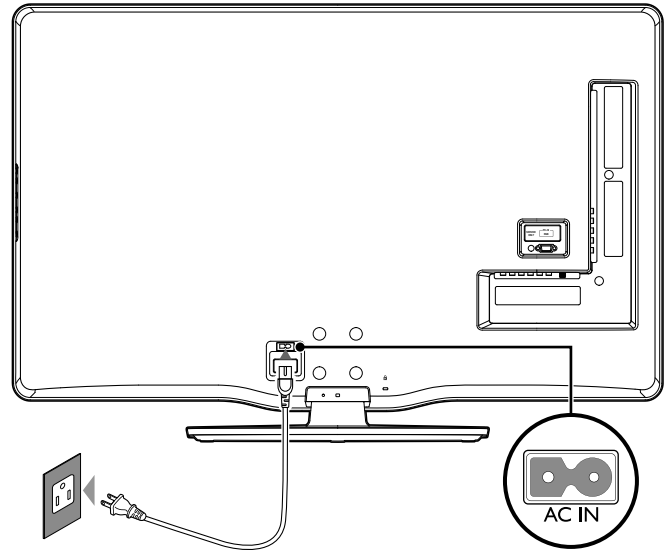

Débranchement du téléviseur

! Mise en garde

- Débranchez le cordon d'alimentation en tirant sur la prise ; ne tirez pas sur le cordon d'alimentation.

- 1 Débranchez le cordon d'alimentation de la prise d'alimentation.
- 2 Débranchez le cordon d'alimentation du connecteur d'alimentation situé à l'arrière du téléviseur.

Mise en marche et configuration de la TV

Avant de mettre en marche le téléviseur, vérifiez que le cordon d'alimentation est connecté correctement. Appuyez sur **POWER** sur le côté droit du téléviseur, ou appuyez sur **(Veille-Marche)** sur la télécommande. Il faut normalement 25-30 secondes au téléviseur pour se mettre en marche, et l'écran suivant apparaît la première fois que vous allumez le téléviseur.

Après avoir lu l'écran d'accueil, suivez les instructions qui apparaissent sur l'écran pour sélectionner la langue de votre choix et terminer la configuration de votre téléviseur. L'installation prend environ 20 minutes.

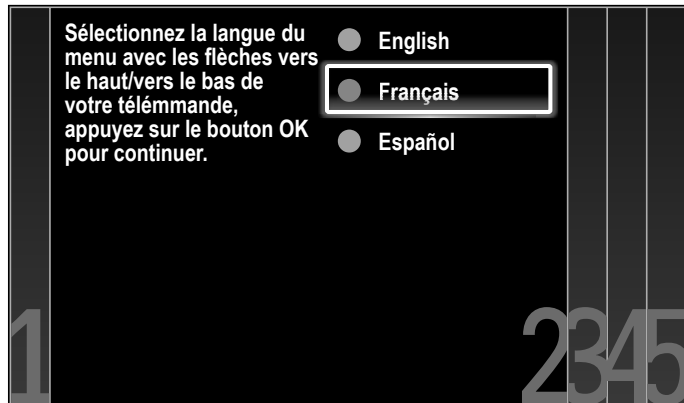

Appuyez sur **▲** ou **▼** pour sélectionner le mode économie d'énergie désiré, puis appuyez sur **OK**.



Sélectionnez **[Magasin]** si vous voulez que le rétroéclairage soit plus lumineux.

Sélectionnez **[Maison]** pour réduire la consommation d'énergie.

Vous devez régler **[Maison]**. Dans le cas contraire, les modifications que vous aurez apportées aux réglages ne seront pas mémorisées lorsque vous éteindrez l'appareil.

- Si vous sélectionnez **[Magasin]**, l'appareil est configuré avec des paramètres d'affichage prédéfinis et sa consommation peut parfois dépasser les valeurs limites prévues par la norme ENERGY STAR®.
- Si vous sélectionnez **[Maison]**, le rendement énergétique de l'appareil est optimisé pour une utilisation à domicile et vous pouvez régler la qualité de l'image et du son en fonction de vos préférences.

Appuyez sur **◀** ou **▶** pour sélectionner **[Lancer]**, puis appuyez sur **OK** pour lancer l' **[Assistant configuration]**.

L'assistant des réglages vous permet de personnaliser vos régl. d'image en fonction de vos préférences personnelles. Vous verrez une série d'images d'essai où les côtés gauche et droit diffèrent. Sélectionnez le côté que vous préférez avec les boutons gauche et droit.

Annuler

Lancer

Sélectionnez l'image que vous préférez (**[Image A]** ou **[Image B]**) en appuyant sur **◀** ou **▶**, puis appuyez sur **OK**. 5 images à compléter apparaissent.



Appuyez sur **◀** ou **▶** pour sélectionner **[Mémoriser]**, puis appuyez sur **OK**.

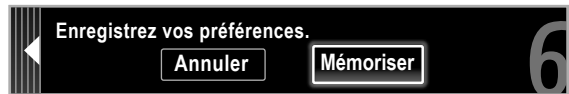

Appuyez sur **OK** pour arrêter **[Assistant configuration]**.



Appuyez sur **◀** ou **▶** pour sélectionner **[Terminer]**, puis appuyez sur **OK**. Terminez le réglage.

Remarque

- Si vous ne recevez pas un signal de votre réseau de câblodiffusion, contactez le câblodistributeur.
- Si vous appuyez sur **POWER** pendant la programmation automatique, l'installation sera annulée, à l'exception de la sélection de la langue.
- La fonction de balayage automatique initiale des chaînes ne peut être exécutée qu'une seule fois, pour **[Antenne]** ou **[Câble]**. Lorsque vous changez le branchement (Antenne/Câble), effectuez de nouveau le balayage automatique des chaînes. (Reportez-vous à la page 25.)

5 Utilisez votre téléviseur

Cette section présente les fonctions de base du téléviseur.

Mettez votre téléviseur sous tension ou en veille

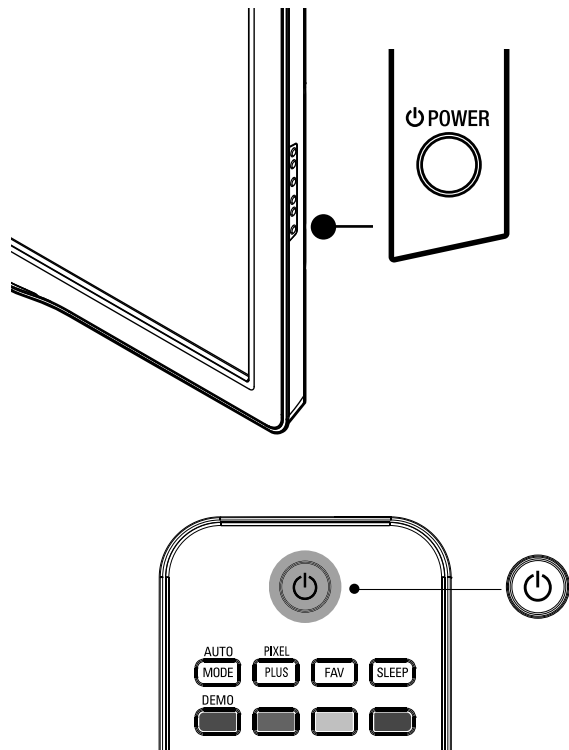

Pour allumer

- Appuyez sur le bouton **POWER**, situé sur le côté du téléviseur, ou sur **(Veille-Marche)** de la télécommande.

Pour passer en mode veille

- Appuyez de nouveau sur le bouton **POWER**, situé sur le côté du téléviseur, ou sur **(Veille-Marche)** de la télécommande.

Remarque

- La consommation d'énergie contribue à la pollution de l'air et de l'eau. Lorsque le cordon d'alimentation est branché, votre téléviseur consomme de l'énergie. Votre téléviseur a une consommation d'énergie en veille très faible.

Changement de chaînes

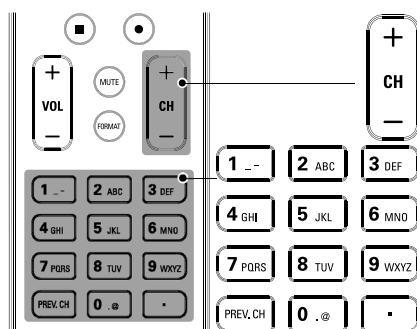
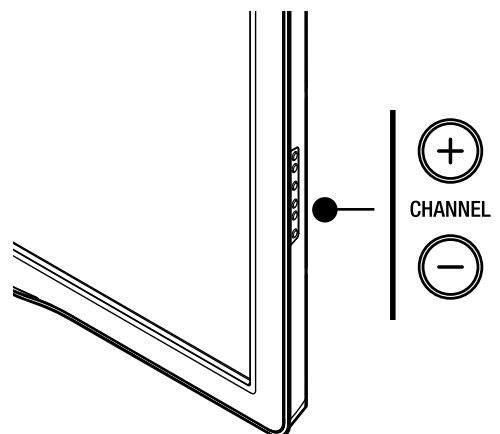

Appuyez sur le bouton **CHANNEL +/-** situé sur le côté du téléviseur. Pour syntoniser une chaîne numérique, composez un numéro (1 à 999) suivi d'un point «.»; ensuite, composez le numéro de la sous-chaîne correspondante (1 à 999), ex. 108.30.

- Appuyez sur **CH +/-** ou entrez un chiffre sur la télécommande.
- Appuyez sur **PREV. CH** pour revenir à la chaîne précédente.

Réglage du volume

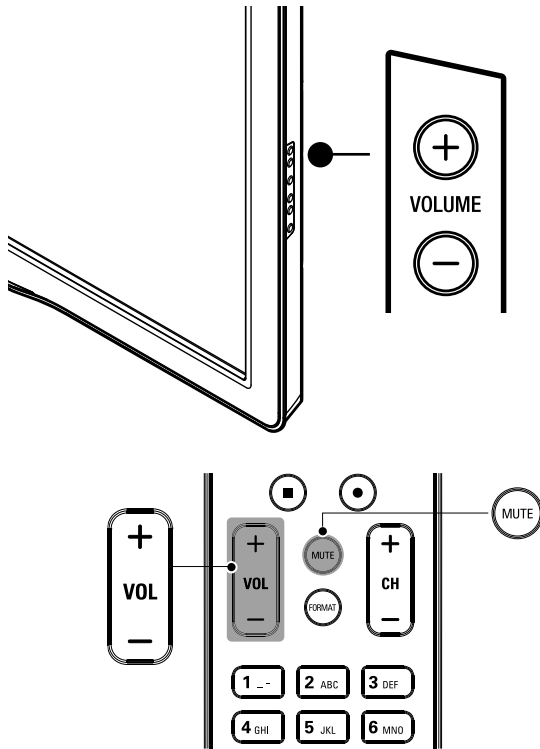

Pour augmenter ou baisser le volume

- Appuyez sur la touche **VOL +/-** de la télécommande ou appuyez sur le bouton **VOLUME +/-** situé sur le côté du téléviseur.

Pour mettre le son en sourdine ou le rétablir

- Appuyez sur la touche **MUTE** de la télécommande pour mettre le son en sourdine.
- Appuyez de nouveau sur **MUTE** ou utilisez **VOL +/-** pour rétablir le niveau de son initial.

Visionnage de chaînes depuis un décodeur

Visionnage de chaînes depuis un décodeur

- 1 Allumez le décodeur.
↳ L'image provenant de votre décodeur peut apparaître automatiquement à l'écran.
- 2 Utilisez la télécommande de votre boîtier décodeur pour sélectionner les chaînes.

Si l'image ne s'affiche pas

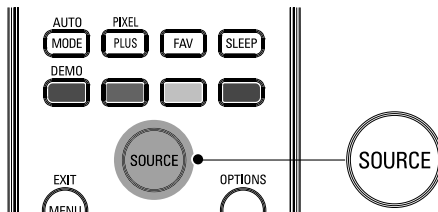

- 1 Appuyez plusieurs fois sur **SOURCE** pour sélectionner le décodeur et attendez quelques secondes pour afficher l'image.
- 2 Utilisez la télécommande de votre boîtier décodeur pour sélectionner les chaînes.

Utilisation des périphériques branchés

Utilisation des périphériques branchés

- 1 Allumez le périphérique branché.
↳ L'image provenant de votre périphérique branché peut apparaître automatiquement sur le téléviseur.
- 2 Utilisez la télécommande du périphérique pour sélectionner les chaînes.

Si l'image ne s'affiche pas

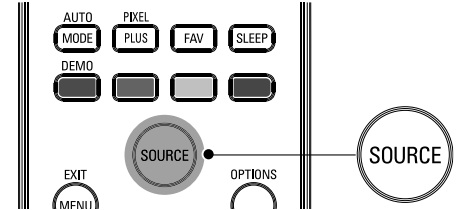

- 1 Appuyez plusieurs fois sur **SOURCE** pour sélectionner le périphérique branché et attendez quelques secondes pour afficher l'image.
- 2 Utilisez la télécommande du périphérique pour sélectionner les chaînes.

Visionnage d'un disque Blu-ray

Visionnage d'un disque Blu-ray

- 1 Insérez un disque Blu-ray votre lecteur.
- 2 Appuyez sur la touche **▶ (lecture)** de la télécommande du lecteur disque Blu-ray pour sélectionner les chaînes.
↳ La lecture du disque Blu-ray pourrait démarrer automatiquement à l'écran du téléviseur.

Si l'image ne s'affiche pas

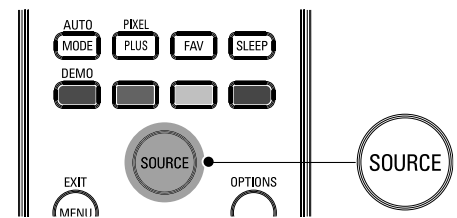

- 1 Appuyez plusieurs fois sur **SOURCE** pour sélectionner le lecteur de disques Blu-ray et attendez quelques secondes pour afficher l'image.
- 2 Utilisez la télécommande du lecteur disque Blu-ray pour lancer la lecture du disque.

6 Utilisation avancée de votre téléviseur

Accédez aux menus du téléviseur

Les menus vous permettent d'installer des chaînes, de modifier les paramètres d'image et de son et d'accéder à d'autres fonctions utiles.

Permet d'accéder au menu principal

Le menu principal vous permet d'accéder facilement aux paramètres des périphériques connectés, de l'image et du son ainsi qu'à d'autres fonctions utiles.

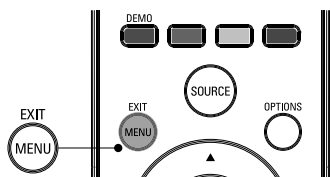

- 1 Appuyez sur la touche **MENU** de la télécommande.

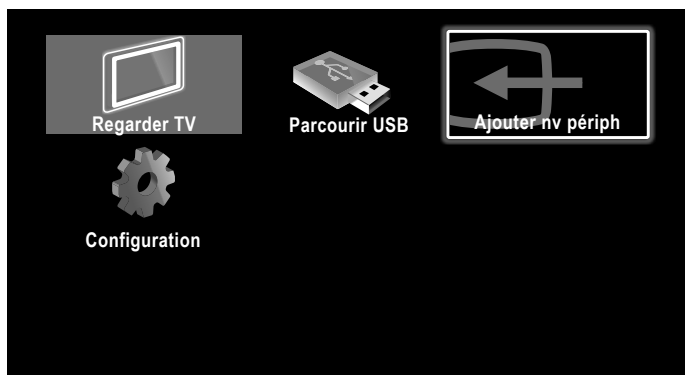

- 2 Utilisez **▲/▼/◀/▶** pour sélectionner un élément et naviguer dans l'un des menus suivants.
 - **[Regarder TV]** Permet de revenir à la source Antenne si une autre source est sélectionnée.
 - **[Parcourir USB]** Permet d'accéder aux menus USB.
 - **[Ajouter nv périph]** Permet d'ajouter de nouveaux périphériques dans le menu principal.
 - **[Configuration]** Permet d'accéder à des menus qui vous permettent de modifier les paramètres de l'image du son et du téléviseur.
- 3 Appuyez sur **OK** pour confirmer votre choix.
- 4 Appuyez sur **MENU** pour quitter.

Conseil

- Après avoir sélectionné **[Ajouter nv périph]**, suivez les instructions qui apparaissent à l'écran pour sélectionner le périphérique et le connecteur appropriés.

Verrouillez ou déverrouillez votre périphérique depuis le menu principal

Cette section indique comment verrouiller ou déverrouiller un périphérique donné.

- 1 Appuyez sur la touche **MENU** de la télécommande.
- 2 Utilisez **▲/▼/◀/▶** pour sélectionner un périphérique à verrouiller ou à déverrouiller.
- 3 Appuyez sur la touche **OPTIONS** de la télécommande.
- 4 Utilisez **▲** ou **▼** pour sélectionner **[Verrouillage de l'appareil]** ou **[Déverrouillage de l'appareil]**, puis appuyez sur **OK**.
 - Si le périphérique est déverrouillé, **[Verrouillage de l'appareil]** s'affiche. Si le périphérique est verrouillé, **[Déverrouillage de l'appareil]** s'affiche.
 - Lorsque le périphérique est verrouillé,  s'affiche dans le coin supérieur droit des icônes des périphériques."
- 5 Entrez votre code PIN (voir 'Définissez votre code PIN' page 19).
 - Une fois le code PIN paramétré, le menu de saisie du code PIN n'apparaît plus lors de la mise sous tension de l'appareil.

Valider ou invalider la transmission de la touche RC depuis le menu principal

Cette section décrit la manière dont la transmission de la touche RC est validée u invalidée sur un périphérique donné.

- 1 Appuyez sur la touche **MENU** de la télécommande.
- 2 Utilisez **▲/▼/◀/▶** pour sélectionner un périphérique sur lequel vous souhaitez valider ou invalider la transmission de la touche RC.
- 3 Appuyez sur la touche **OPTIONS** de la télécommande.
- 4 Utilisez **▲** ou **▼** pour sélectionner **[Valider la transmission de la touche RC]** ou **[Invalider la transmission de la touche RC]**, puis appuyez sur la touche **OK**.
 - Si la transmission de la touche RC est invalidée, **[Valider la transmission de la touche RC]** s'affiche. Si la transmission de la touche RC est validée, **[Invalider la transmission de la touche RC]** s'affiche.
 - Lorsque vous validez la transmission de la touche RC,  s'affiche dans le coin supérieur gauche des icônes des périphériques.

Remarque

- Cette fonction n'est disponible que lorsque vos périphériques sont connectés à cet appareil au moyen de câbles HDMI et attribuez-leur HDMI1 à HDMI4 en utilisant **[Ajouter nv périph]** dans le menu principal.

Changer les réglages d'image et de son

Vous devez sélectionner le paramètre **[Maison]** dans **[Région]** (reportez-vous à la page 23). Dans le cas contraire, les modifications que vous aurez apportées aux réglages ne seront pas mémorisées lorsque vous éteindrez l'appareil.

Changer les réglages d'image

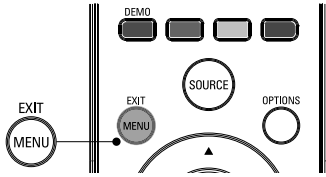

- 1 Appuyez sur la touche **MENU** de la télécommande.
- 2 Utilisez **▲/▼/◀/▶** pour sélectionner **[Configuration] > [Image]**.

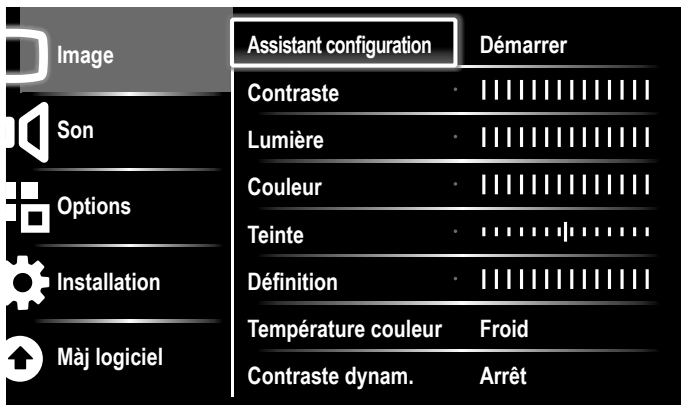

- 3 Utilisez **▲/▼/◀/▶** pour sélectionner un des réglages d'image, puis appuyez sur **OK** pour entrer le réglage.
- 4 Régler la qualité de l'image.
Les réglages d'image suivants peuvent être configurés. Selon le format de la source d'image, certains réglages d'image ne sont pas disponibles.

Paramètres de réglage	Description	
Assistant configuration	Utilisez l' [Assistant configuration] pour obtenir les meilleurs réglages possibles pour le son et l'image.	
Contraste	Règle l'intensité des zones lumineuses et garde les zones sombres inchangées.	
Lumière	Règle l'intensité et les détails des zones sombres.	
Couleur	Permet de régler l'intensité des couleurs.	
Teinte	Règle l'équilibre des couleurs dans une image.	
Définition	Règle le niveau de définition des détails de l'image.	
Température couleur	Froid	Plus de tons bleus.
	Normal	Tons standards.
	Chaud	Plus de tons orange.
Contraste dynam.	Arrêt	Permet de désactiver le contraste Dynamique.
	Marche	Optimise automatiquement le contraste d'une image.
Mouvement naturel HD	Arrêt	Permet de désactiver le Mouvement Naturel Numérique.
	Minimum	Permet de rendre l'image plus lisse.
	Maximum	Permet de rendre l'image la plus lisse possible.
Réduction du bruit	Arrêt	Permet de désactiver la réduction du Bruit.
	Marche	Permet de réduire le bruit dans une image.

Paramètres de réglage	Description	
Réduction artefact MPEG	Arrêt	Permet de désactiver la réduction des artefacts MPEG.
	Marche	Permet de réduire les phénomènes de flou et de filage à l'aide d'un filtre numérique.
Couleurs renforcées	Arrêt	Permet de désactiver la fonction d'optimisation des Couleurs.
	Marche	Permet de rendre les couleurs plus lumineuses.
Active control	Arrêt	Permet de désactiver le contrôle Actif.
	Marche avec senseur lumière	Permet de régler le rétroéclairage pour obtenir la meilleure qualité d'image possible du signal vidéo entrant et en fonction du niveau d'éclairage de la pièce.
	Marche sans senseur lumière	Permet de régler le rétroéclairage de manière à obtenir la meilleure qualité d'image possible du signal vidéo entrant.
Format d'image	Automatique	Reportez-vous à la 'Sommaire des formats d'image' en page 16.
	Super zoom	
	4:3	
	Ext. image 14:9	
	Ext. image 16:9	
	Plein écran 16:9	
Mode sélection	PC	Configure le PC de manière à ce qu'il corrige l'image reproduite par le téléviseur.
	HDTV	Configure le HDTV de manière à ce qu'il corrige l'image reproduite par le téléviseur.
Ajustement auto	La position horizontale/verticale, horloge et les phase de l'écran du PC est réglée automatiquement.	
Horloge	ils vous permettront respectivement de stabiliser l'écran PC et d'améliorer sa netteté.	
Phase	ils vous permettront respectivement de stabiliser l'écran PC et d'améliorer sa netteté.	
Modification Horizontale	Règle la position horizontale de l'image sur l'écran du PC.	
Modification Verticale	Règle la position verticale de l'image sur l'écran du PC.	

- 5 Appuyez sur **MENU** pour quitter.

Remarque

- Le **[Mode sélection]** n'apparaît pas lorsque les signaux entrants sont différents de 720 x 480p à 60 Hz, de 1280 x 720p à 60 Hz et de 1920 x 1080p à 24/30/60 Hz.

Changer le format de l'image

- 1 Appuyez sur la touche **FORMAT** de la télécommande.

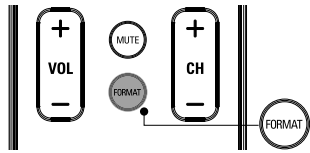

- 2 Utilisez ▲ ou ▼ pour sélectionner un format d'image, puis appuyez sur **OK** pour confirmer votre choix.

Sommaire des formats d'image

Les modes d'affichage peuvent être sélectionnés lorsque la station de diffusion envoie un signal vidéo 16:9 ou 4:3. 3 types de modes d'affichage peuvent être sélectionnés lorsqu'un signal d'entrée provenant d'un PC est reçu.

Pour un signal vidéo 16:9 (480i, 480p, 720p) /
Pour un signal vidéo 4:3 (720p)

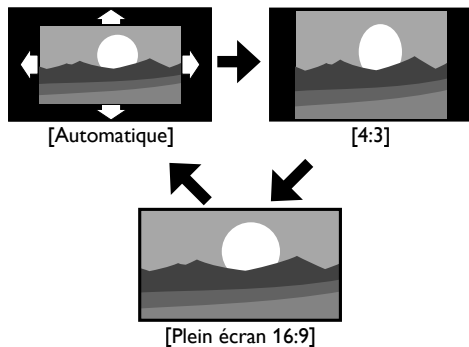

Automatique

Élargit automatiquement l'image afin qu'elle remplisse tout l'écran. Les sous-titres demeurent visibles.

4:3

Affiche une image 16:9 au format 4:3; l'image est réduite horizontalement. Des barres latérales apparaissent des deux côtés de l'écran.

Plein écran 16:9

Affiche une image étirée horizontalement et verticalement.

Pour un signal vidéo 16:9 (1080i, 1080p) /
Pour un signal vidéo 4:3 (1080i, 1080p)

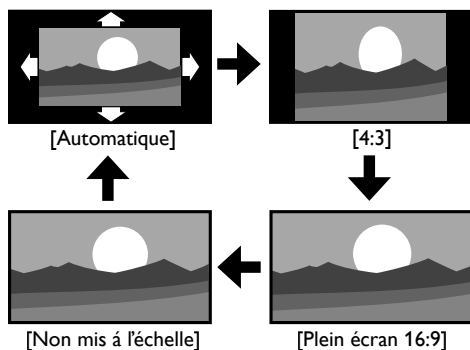

Automatique

Élargit automatiquement l'image afin qu'elle remplisse tout l'écran. Les sous-titres demeurent visibles.

4:3

Affiche une image 16:9 au format 4:3; l'image est réduite horizontalement. Des barres latérales apparaissent des deux côtés de l'écran.

Plein écran 16:9

Affiche une image étirée horizontalement et verticalement.

Non mis à l'échelle

Affiche une image 16:9 à sa taille originale.

Pour un signal vidéo 4:3 (480i, 480p)

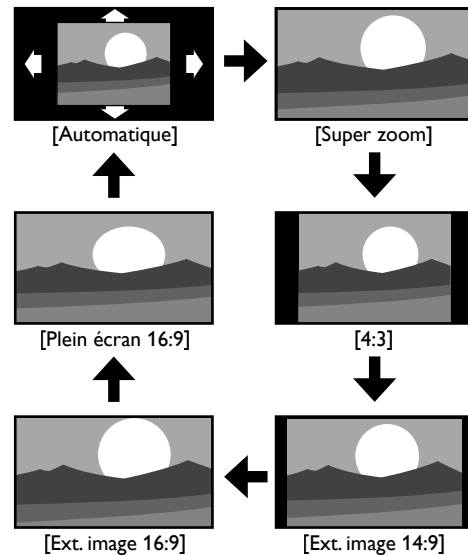

Automatique

Élargit automatiquement l'image afin qu'elle remplisse tout l'écran. Les sous-titres demeurent visibles.

Super zoom

Affiche une image 4:3 au format 16:9; l'image est étirée horizontalement et verticalement et ses marges gauche et droite sont agrandies. Cela a pour effet de rogner le haut et le bas de l'image.

4:3

Affiche une image 4:3 à sa taille originale. Des bandes latérales apparaissent des deux côtés de l'écran.

Ext. image 14:9

Affiche une image 4:3 au format 14:9; l'image est réduite horizontalement. Cela a pour effet de rogner le haut et le bas de l'image. Des barres latérales apparaissent des deux côtés de l'écran.

Ext. image 16:9

Affiche une image 4:3 au format 16:9; l'image est réduite horizontalement. Ceci coupe le haut et le bas de l'écran.

Plein écran 16:9

Affiche une image étirée de façon non proportionnelle pour remplir l'écran.

Pour un signal d'entrée PC

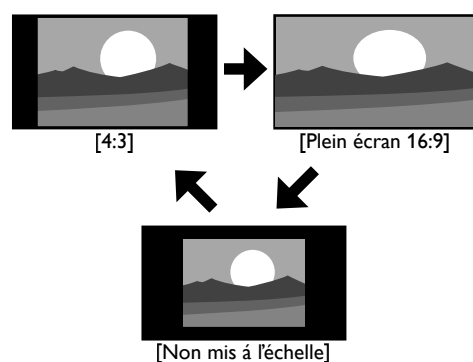

4:3

Affiche une image étirée de façon proportionnelle. Des bandes latérales apparaissent des deux côtés de l'écran.

Plein écran 16:9

Affiche une image étirée de façon non proportionnelle pour remplir l'écran.

Non mis à l'échelle

Affiche une image à sa taille originale.

Utilisation de votre TV comme moniteur de PC

Utilisez un connecteur VGA pour raccorder un ordinateur à votre téléviseur. Pour le son, ajoutez un câble audio doté d'une mini prise stéréo.

! Attention

- Avant de raccorder votre ordinateur, réglez la fréquence de rafraîchissement de son écran à 60Hz.

Résolutions d'écran prises en charge

Les résolutions d'écran suivantes sont prises en charge en mode PC :

Résolution	Fréquence de rafraîchissement
640×480	60Hz
800×600	60Hz
1024×768	60Hz
1280×768	60Hz
1360×768	60Hz
1440×900	60Hz
1280×1024	60Hz
1400×1050	60Hz
1680×1050	60Hz
1920×1080	60Hz

Changer les réglages du son

- Appuyez sur **MENU** de la télécommande, puis utilisez **▲/▼/◀/▶** pour sélectionner l'élément de votre choix **[Configuration] > [Son]**.

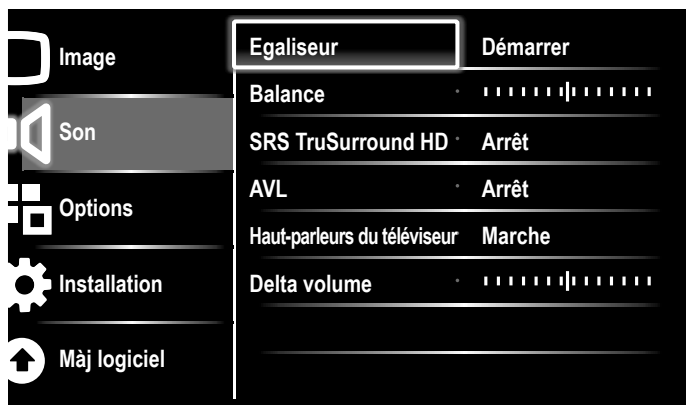

- Utilisez **▲/▼/◀/▶** pour mettre un réglage de son en surbrillance, puis appuyez sur **OK** pour sélectionner le réglage.
- Réglez les paramètres suivants. Les réglages de son suivants peuvent être configurés. Selon la source sonore, certains réglages du son ne sont pas disponibles.

Paramètres de réglage	Description	
Egaliseur	Règle la qualité du son pour chaque fréquence.	
Balance	Règle l'équilibre des haut-parleurs de droite et de gauche en fonction de votre position d'écoute.	
Langue son numérique	Disponible uniquement pour les chaînes numériques lorsque plusieurs langues sont diffusées. Dresse la liste des langues audio disponibles.	
Changer audio	Principal	Disponible pour les chaînes analogiques lorsque des programmes audio principal et secondaire sont disponibles auprès du diffuseur. Sélectionnez le programme audio principal.
	SAP	Disponible pour les chaînes analogiques lorsque des programmes audio principal et secondaire sont disponibles auprès du diffuseur. Sélectionnez le programme audio secondaire.
Mono/Stéréo	Mono	Émet l'audio mono
	Stéréo	Émet l'audio stéréo

Paramètres de réglage	Description		
SRS TruSurround HD	Arrêt	Permet de désactiver la fonction SRS TruSurround HD.	
	Marche	Permet de sélectionner les modes avec son ambiophonique disponibles.	
AVL (Nivelage auto du volume)	Arrêt	Permet de désactiver la fonction AVL.	
	Marche	Atténue les différences soudaines du volume, par exemple, au début des annonces publicitaires ou lors du passage d'une chaîne à une autre.	
Haut-parleurs du téléviseur	Arrêt	Le son sera émis par les haut-parleurs de l'appareil.	
	Marche	Le son ne sera pas émis par les haut-parleurs de l'appareil.	
	Haut-parleurs EasyLink	Vous pouvez régler la sortie audio de vos Appareils Compatibles EasyLink raccordés à l'aide des touches VOL +/- de la télécommande du téléviseur.	
Delta volume	Si un canal ou un périphérique d'entrée est :	Trop Fort	Naviguez jusqu'à ce canal ou ce périphérique d'entrée et réduisez le niveau de volume selon vos préférences.
		Pas assez Fort	Naviguez jusqu'à ce canal ou ce périphérique d'entrée et augmentez le niveau de volume selon vos préférences.

- Appuyez sur **MENU** pour quitter.

Remarque

- [EasyLink principal]** doit être activé dans le menu **[Préférences]** pour pouvoir accéder au menu **[Haut-parleurs du téléviseur]** lorsque vous sélectionnez **[Marche]** ou **[Haut-parleurs EasyLink]**.

Utilisation de Auto Mode

- Appuyez sur **AUTO MODE** pour configurer votre téléviseur en fonction d'un réglage d'image et de son prédéfini.
- Utilisez **▲** ou **▼** pour sélectionner l'un des réglages suivants :
 - [Préférentiel]** : Réglages personnalisés définis à l'aide du menu **[Image]**.
 - [Sport]** : Réglages produisant une image vive et un son clair afin de relever l'action.
 - [Standard]** : Pour le visionnement normal de la télévision.
 - [Film]** : Réglages brillants de l'image pour rehausser l'expérience cinématique.
 - [Jeu]** : Optimisé pour les ordinateurs personnels et les consoles de jeux vidéo.
 - [Épargne d'énergie]** : Réglez l'Eco TV pour une consommation moindre d'énergie.

Créez et utilisez des listes de chaînes favorites

Vous pouvez créer une liste de vos chaînes de télévision et de stations de radio préférées pour pouvoir retrouver facilement ces chaînes et ces stations.

Sélection d'une liste de chaînes favorites

- Appuyez sur la touche **FAV** de la télécommande.



- Vos listes de chaînes favorites s'affichent.
- Utilisez **▲** ou **▼** pour mettre une liste en surbrillance, puis appuyez sur **OK** pour sélectionner la liste.

Création ou modification d'une liste de chaînes favorites

- 1 Appuyez sur **FAV** de la télécommande pour afficher vos listes de chaînes préférées.
- 2 Utilisez **▲** ou **▼** pour mettre une liste en surbrillance, puis appuyez sur **OK** pour sélectionner la liste.
- 3 Appuyez sur **OPTIONS** pour accéder au mode d'Édition.
↳ Une liste de chaînes s'affiche à l'écran.
- 4 Appuyez sur **▲** ou **▼** pour mettre une chaîne en surbrillance.
- 5 Appuyez sur **OK** pour sélectionner ou désélectionner la chaîne en surbrillance.
↳ La chaîne est ajoutée à la liste des chaînes favorites, ou supprimée.
- 6 Appuyez sur **MENU** pour quitter.

Sélection d'une chaîne depuis une liste

- 1 Appuyez sur la touche **OK** de la télécommande pour afficher la dernière liste que vous avez sélectionnée.
- 2 Appuyez sur **▲** ou **▼** pour mettre une chaîne en surbrillance.
- 3 Appuyez sur **OK** pour sélectionner la chaîne.
↳ Le téléviseur passe à cette chaîne.

Conseil

- Appuyez sur **CH +/-** pour sélectionner les chaînes dans une liste ou appuyez sur les touches numériques pour sélectionner des chaînes qui ne sont pas dans une liste.

Réglage de l'horloge

Vous pouvez régler l'heure sur votre téléviseur et en programmer l'arrêt à une heure particulière.

Réglage automatique de l'heure

Certaines chaînes numériques transmettent l'heure. Pour ces chaînes, vous pouvez régler l'heure automatiquement et choisir la chaîne de diffusion de l'heure.

- 1 Appuyez sur **MENU** de la télécommande, puis utilisez **▲/▼/◀/▶** pour sélectionner l'élément de votre choix [**Configuration**] > [**Installation**] > [**Horloge**] > [**Mode horloge auto**].
- 2 Sélectionnez [**Automatique**], puis appuyez sur **OK** pour confirmer votre choix.
- 3 Sélectionnez la chaîne de diffusion de l'heure.
 - Utilisez **▲** ou **▼**, puis appuyez sur **OK** pour accéder au menu [**Chaîne horloge auto**].
 - Utilisez **▲** ou **▼** pour mettre une chaîne en surbrillance.
 - Appuyez sur **OK** pour confirmer votre choix.
- 4 (Facultatif) Sélectionnez le fuseau horaire.
 - Utilisez **▲** ou **▼**, puis appuyez sur **OK** pour accéder au menu [**Fuseau horaire**].
 - Utilisez **▲** ou **▼** pour mettre en surbrillance le fuseau horaire.
 - Appuyez sur **OK** pour confirmer votre choix.
- 5 (Facultatif) Réglez l'heure d'été.
 - Utilisez **▲** ou **▼**, puis appuyez sur **OK** pour accéder au menu [**Heure d'été**].
 - Utilisez **▲** ou **▼** pour mettre en surbrillance [**Automatique**] ou [**Arrêt**].
 - Appuyez sur **OK** pour confirmer votre choix.
- 6 Appuyez sur **MENU** pour quitter.

Réglage manuel de l'heure

- 1 Appuyez sur **MENU** de la télécommande, puis utilisez **▲/▼/◀/▶** pour sélectionner l'élément de votre choix [**Configuration**] > [**Installation**] > [**Horloge**] > [**Mode horloge auto**].
- 2 Sélectionnez [**Manuel**], puis appuyez sur **OK** pour confirmer votre choix.
- 3 Utilisez **▲** ou **▼** pour sélectionner [**Heure**], puis appuyez sur **OK** pour régler l'heure.
Utilisez le format HH:MM. Sélectionnez [**AM**]/[**PM**] pour le matin ou l'après-midi.
- 4 Appuyez sur **BACK** pour confirmer votre choix.
- 5 Utilisez **▲** ou **▼**, puis appuyez sur **OK** pour accéder au menu [**Jour**].
- 6 Utilisez **▲** ou **▼** pour sélectionner le jour.
- 7 Appuyez sur **OK** pour confirmer votre choix.
- 8 Appuyez sur **MENU** pour quitter.

Visionnage des sous-titres codés

L'affichage des sous-titres est une technologie d'assistance qui permet aux personnes souffrant d'une incapacité auditive de pouvoir écouter les émissions de télévision. Les sous-titres affichent la partie audio de l'émission en texte superposé sur l'image.

Remarque

- Le sous-titrage codé ne s'affichera pas si vous utilisez une connexion HDMI.
- Les sous-titres n'emploient pas toujours une grammaire et une orthographe correctes. Ce ne sont pas tous les programmes de télévision et les commerciaux publicitaires qui incluent les informations de sous-titres. Consultez le guide de programmation de télévision de votre région pour les chaînes de télévision et les heures des émissions sous-titrées codées. Les programmes sous-codés sont généralement indiqués dans l'horaire de télévision accompagnés de marques de service telles que [**CC**].

Affichage des sous-titres

- 1 Appuyez sur **MENU** de la télécommande, puis utilisez **▲/▼/◀/▶** pour sélectionner l'élément de votre choix [**Configuration**] > [**Options**] > [**Réglage des sous-titres**] > [**Sous-titres codés**].
- 2 Utilisez **▲** ou **▼** pour sélectionner [**Marche**], [**Arrêt**] ou [**Actif sans son**], puis appuyez sur **OK** pour confirmer votre choix.
- 3 Appuyez sur **MENU** pour quitter.

DTV

Sélectionnez les services de sous-titrage DTV

- 1 Sélectionnez un service de sous-titrage pour les chaînes num :
 - Appuyez sur **MENU** de la télécommande, puis utilisez **▲/▼/◀/▶** pour sélectionner l'élément de votre choix [**Configuration**] > [**Options**] > [**Réglage des sous-titres**] > [**Service sous-titres numériques**].
 - Utilisez **▲** ou **▼** pour sélectionner l'un des services de sous-titrage répertoriés, puis appuyez sur **OK** pour confirmer votre choix.

CS-1 – CS-6

Sélectionnez un de ces services avant de changer toute autre option dans le menu [**Réglage des sous-titres**] menu. En temps normal, choisissez [**CS-1**].

- 2 Appuyez sur **MENU** pour quitter.

Choix du mode d'affichage des sous-titres

Vous pouvez définir la taille, la police, la couleur, l'arrière-plan ainsi que d'autres caractéristiques du texte en sous-titrage.

- 1 Appuyez sur **MENU** de la télécommande, puis utilisez ▲/▼/◀/▶ pour sélectionner l'élément de votre choix **[Configuration]** > **[Options]** > **[Réglage des sous-titres]** > **[Options sous-titres numériques]**.
- 2 Utilisez ▲ ou ▼ pour mettre une option des sous-titres numériques en surbrillance, puis appuyez sur **OK** pour sélectionner cette option.
- 3 Utilisez ▲ ou ▼ pour mettre en surbrillance un paramètre de l'option, puis appuyez sur **OK** pour confirmer votre choix.
- 4 Appuyez sur **MENU** pour quitter.

Problèmes de visionnement des sous-titres pour les émissions numériques

Si vous avez de la difficulté à voir les sous-titres des émissions numériques, y compris en format haute définition (HDTV), reçus de votre fournisseur de service de télévision payante, vous devriez :

- consulter les renseignements destinés au consommateur ainsi que les manuels/guides sur l'affichage des sous-titres pour les émissions numériques offerts par votre fournisseur de service de télévision payante;
- vous assurer que la fonction d'affichage des sous-titres est activée sur votre décodeur, le cas échéant; et,
- que la fonction d'affichage des sous-titres sur votre téléviseur est activée.

Si vous ne réussissez toujours pas à voir les sous-titres des émissions numériques, vous devriez communiquer avec votre fournisseur de service de télévision payante pour obtenir de l'aide.

TV

Sélection des services de sous-titrage

- 1 Sélectionnez un service de sous-titrage pour les chaînes analogiques :
 - Appuyez sur **MENU** de la télécommande, puis utilisez ▲/▼/◀/▶ pour sélectionner l'élément de votre choix **[Configuration]** > **[Options]** > **[Réglage des sous-titres]** > **[Service sous-titres]**.
 - Utilisez ▲ ou ▼ pour sélectionner l'un des services de sous-titrage répertoriés, puis appuyez sur **OK** pour confirmer votre choix.
- 2 Appuyez sur **MENU** pour quitter.

Remarque

- Les services de sous-titrage ne sont pas tous utilisés par une chaîne de télévision pendant la présentation d'un programme à sous-titrage codé.

Sommaire des services de sous-titrage

Service	Description
CC-1 et T-1;	sont les principaux services de sous-titres et de texte. Les sous-titres ou le texte s'affichent dans la même langue que le dialogue de l'émission (jusqu'à 4 lignes de texte sur l'écran du téléviseur; là où le texte ne cache pas les parties importantes de l'image).
CC-3 et T-3;	servent de chaînes de données préférées. Le sous-titrage ou le texte est souvent une langue secondaire.
CC-2, CC-4, T-2 et T-4;	sont rarement disponibles car les diffuseurs les utilisent uniquement dans des conditions particulières, comme par exemple lorsque [CC-1] et [CC-3] ou [T-1] et [T-3] ne sont pas disponibles. <ul style="list-style-type: none"> • 3 modes d'affichage sont disponibles, suivant le type d'émission: <ul style="list-style-type: none"> Mode "Paint-on": Affiche immédiatement les caractères saisis sur l'écran du téléviseur. Mode "Pop-on": Affiche tous les caractères en même temps après leur mise en mémoire. Mode "Roll-up": Affiche les caractères de manière continue, par défilement (max. 4 lignes).

Réglez la minuterie d'extinction

L'arrêt programmé met le téléviseur en mode veille après un délai. Vous pouvez toujours éteindre votre téléviseur plus tôt ou modifier de nouveau le réglage du minuteur lors du compte à rebours.

- 1 Appuyez sur **SLEEP** pour régler la minuterie de sommeil. (Vous pouvez également régler la minuterie dans le menu **[Options]**.)
- 2 Appuyez plusieurs fois sur **SLEEP** ou ◀ ou ▶ pour modifier la durée avant extinction.

Vous pouvez régler votre appareil pour qu'il s'éteigne après une durée donnée (de 0 à 180 minutes).

- Chaque pression sur **SLEEP** ou ▶ fait augmenter le temps de 5 minutes.
- Chaque pression sur ◀ permet de diminuer la durée de 5 minutes.
- Une fois la minuterie de sommeil réglée, il est possible de l'afficher pour vérification en appuyant sur **SLEEP**.



Conseil

Pour annuler la minuterie de sommeil

- Appuyez plusieurs fois sur **SLEEP** ou ◀ ou ▶ jusqu'à ce que "0" s'affiche sur l'écran du téléviseur.

Utilisation des fonctions de surveillance parentale (verrouillage)

Vous pouvez empêcher vos enfants de regarder certaines émissions ou chaînes en verrouillant les contrôles du téléviseur et en utilisant les qualifications.

Définissez votre code PIN

- 1 Appuyez sur **MENU** de la télécommande, puis utilisez ▲/▼/◀/▶ pour sélectionner l'élément de votre choix **[Configuration]** > **[Options]** > **[Verrouillage]**.
- 2 Entrez un code à quatre chiffres à l'aide des **Touches numériques** de la télécommande.
 - Si vous n'avez pas défini votre code PIN, entrez **[0], [0], [0], [0]**.

Modifiez votre code PIN

- 1 Appuyez sur **MENU** de la télécommande, puis utilisez ▲/▼/◀/▶ pour sélectionner l'élément de votre choix **[Configuration]** > **[Options]** > **[Changez code]**.
- 2 Entrez un code à quatre chiffres à l'aide des **Touches numériques** de la télécommande.
 - Si vous avez un code courant, entrez-le.
 - Si vous n'avez pas de code PIN, entrez **[0], [0], [0], [0]**.
 - Si vous avez oublié votre code PIN, entrez **[0], [7], [1], [1]**.
- 3 Saisissez votre nouveau code PIN.
- 4 Entrez de nouveau votre code PIN pour confirmer.
- 5 Appuyez sur **MENU** pour quitter.

Verrouillage du téléviseur

Cette section décrit comment verrouiller toutes les chaînes du téléviseur. À l'heure spécifiée, l'écran s'éteint et l'audio est mis en sourdine.

- 1 Assurez-vous que l'horloge du téléviseur est synchronisée avec l'heure courante (voir 'Réglage automatique de l'heure' en page 18).
- 2 Appuyez sur **MENU** de la télécommande, puis utilisez ▲/▼/◀/▶ pour sélectionner l'élément de votre choix **[Configuration]** > **[Options]** > **[Verrouillage]**.
- 3 Entrez votre code PIN (voir 'Définissez votre code PIN' page 19).
- 4 Utilisez ▲ ou ▼ pour sélectionner **[Verrouiller apres]**, puis appuyez sur **OK**.
- 5 Appuyez sur **OK** pour sélectionner **[Minuteur]**.
- 6 Utilisez ▲ ou ▼ pour sélectionner **[Marche]** et activer la fonction **[Verrouiller apres]**. Sélectionnez **[Arrêt]** pour désactiver la fonction.
- 7 Appuyez sur **OK** pour confirmer votre choix.
- 8 Utilisez ▲ ou ▼ pour sélectionner **[Heure]**, puis appuyez sur **OK** pour régler l'heure. Utilisez le format HH:MM, puis sélectionnez **[AM]** / **[PM]** pour le matin ou l'après-midi.
- 9 Appuyez sur **BACK** pour confirmer l'heure.
- 10 Appuyez sur **MENU** pour quitter.
- 11 Éteignez le téléviseur et allumez-le de nouveau.

Verrouillage d'une chaîne

Cette section décrit comment verrouiller des chaînes spécifiques. Les chaînes peuvent être sélectionnées, mais l'écran demeure vide et le son est mis en sourdine.

- 1 Appuyez sur **MENU** de la télécommande, puis utilisez ▲/▼/◀/▶ pour sélectionner l'élément de votre choix **[Configuration]** > **[Options]** > **[Verrouillage]**.
- 2 Entrez votre code PIN (voir 'Définissez votre code PIN' page 19).
- 3 Utilisez ▲ ou ▼ pour sélectionner **[Verrouillage de chaîne]**, puis appuyez sur **OK**.

Réglage des sous-titres	Verrouiller apres	Minuteur
Arrêt programmé	Verrouillage de chaîne	Sélectionner
Verrouillage	Verrou qualifications TV	Sélectionner
Changez code	Verrou qualification Ciné	Sélectionner
Démo	Verrou cotes anglais CA	Sélectionner
	Verrou cotes français CA	Sélectionner

- 4 Utilisez ▲ ou ▼ puis appuyez sur **OK** plusieurs fois pour passer de bloqué à non bloqué. Une case servant à indiquer si les cotes sont verrouillées précède chacune d'entre elles :
 - Si cette case contient un **x** c'est que la chaîne est verrouillée.
 - Si cette case est vide, c'est que la chaîne n'est pas verrouillée.
- 5 Appuyez sur **MENU** pour quitter.

Utilisation de Verrou qualifications de la TV

Votre téléviseur est équipé d'une puce antiviolen (V-chip) vous permettant de surveiller l'accès aux programmes individuels selon leurs cotes d'âge et de contenu. Les données sur les cotes de contenu de programme sont transmises par les diffuseurs ou par le fournisseur du programme.

Si vous syntonisez des chaînes au moyen d'un décodeur ou d'un boîtier de connexion relié au téléviseur par câble HDMI, vous ne pourrez pas utiliser la fonction de verrou des qualifications. Votre décodeur ou boîtier de connexion doit être branché à une entrée RF ou AV.

- 1 Appuyez sur **MENU** de la télécommande, puis utilisez ▲/▼/◀/▶ pour sélectionner l'élément de votre choix **[Configuration]** > **[Options]** > **[Verrouillage]**.
- 2 Entrez votre code PIN (voir 'Définissez votre code PIN' page 19).
- 3 Utilisez ▲ ou ▼ pour sélectionner **[Verrou qualifications TV]**, puis appuyez sur **OK**.
- 4 Utilisez ▲ ou ▼ ou ◀ ou ▶ puis appuyez sur **OK** plusieurs fois pour passer de bloqué à non bloqué. Une case servant à indiquer si les cotes sont verrouillées précède chacune d'entre elles :
 - Une case qui contient un **x** indique que tous les éléments dans la liste des qualifications de contenu sont verrouillés.
 - Une case vide indique qu'aucun élément dans la liste des qualifications de contenu n'est verrouillé.
 - Une case avec / indique que certains éléments du classement du contenu sont déjà verrouillés et que d'autres ne le sont pas.

Verrouiller apres	<input type="checkbox"/> Tous
Verrouillage de chaîne	<input type="checkbox"/> Aucune
Verrou qualifications TV	<input type="checkbox"/> TV-Y
Verrou qualification Ciné	<input type="checkbox"/> TV-Y7
Verrou cotes anglais CA	<input type="checkbox"/> TV-G
Verrou cotes français CA	<input type="checkbox"/> TV-PG
	<input type="checkbox"/> TV-14
	<input type="checkbox"/> TV-MA

- 5 Appuyez sur **MENU** pour quitter.
- Lorsque vous sélectionnez **[Tous]**, tous les éléments de la liste de qualifications sont verrouillés.
 - Lorsque vous sélectionnez **[Aucune]**, les programmes ne comportant aucune qualification et les programmes portant la qualification Aucun sont verrouillés.
 - Lorsque vous verrouillez une qualification, toutes les qualifications des catégories d'âge inférieur sont automatiquement verrouillées.

Sommaire des qualifications téléviseur

Qualification selon l'âge	Qualification selon le contenu
Tous	Aucun
Aucun	Aucun
TV-Y : Approprié aux enfants de tout âge avec des thèmes et des éléments qui conviennent à des enfants de deux à six ans.	Aucun
TV-Y7 : Programmes conçus pour les enfants de sept ans et plus.	[Fantaisie Violence]
TV-G : Programmes appropriés à tous les âges. Ce type de programmation contient peu ou pas de violence, de langage grossier ou de scène et dialogue à teneur sexuelle.	Aucun
TV-PG : Programmes contenant des éléments que certains parents jugent inappropriés pour les enfants plus jeunes et pouvant nécessiter une surveillance parentale. Le programme peut contenir des situations de violence et des dialogues à teneur sexuelle modérée ainsi qu'un langage offensif.	[Dialogue] [Langue] [Contenu sexuel] [Violence]
TV-14 : Programmes contenant des éléments pouvant ne pas convenir à des enfants de moins de 14 ans. Ces programmes peuvent inclure un ou plusieurs des éléments suivants : violence intense, situations sexuelles intenses, dialogues suggestifs et langage offensif.	[Dialogue] [Langue] [Contenu sexuel] [Violence]
TV-MA : Programmes à l'intention des adultes et pouvant être inappropriés aux enfants de moins de 17 ans. Ces programmes peuvent contenir de la violence graphique, des activités sexuelles explicites ou un langage indécent ou grossier.	[Langue] [Contenu sexuel] [Violence]

Remarque

- La fonction V-Chip permet de bloquer les programmes non classés conformément à "CEA-608-E sec. L.3". Si l'option de blocage des programmes [Aucune], [NR], [E] ou [E] est utilisée dans [Verrou qualifications TV], [Verrou qualification Ciné], [Verrou cotes anglais CA] ou [Verrou cotes français CA], "des résultats inhabituels peuvent se produire et il se peut que l'appareil ne reçoive pas les bulletins d'urgence ou d'autres types de programmes". • Bulletins d'urgence (messages EAS, alertes météo, etc.) • Programmes locaux • Actualités • Politique • Annonces de service public • Religion • Sports • Météo.

Utilisation du verrou qualification ciné

Vous pouvez contrôler le visionnement des films en fonction des cotes qui leur ont été attribuées par la MPAA (Motion Picture Association of America).

- Appuyez sur **MENU** de la télécommande, puis utilisez ▲/▼/◀/▶ pour sélectionner l'élément de votre choix [Configuration] > [Options] > [Verrouillage].
- Entrez votre code PIN (voir 'Définissez votre code PIN' page 19).
- Sélectionnez l'un des menus de verrou qualification ciné.
 - Aux États-Unis, sélectionnez [Verrou qualification Ciné].
 - Au Canada, sélectionnez [Verrou cotes anglais CA] ou [Verrou cotes français CA].

L'écran suivant affiche les qualifications de [Verrou qualification Ciné].

Réglage des sous-titres	Verrouiller après <input type="checkbox"/> Tous
Arrêt programmé	Verrouillage de chaîne <input type="checkbox"/> NR
Verrouillage	Verrou qualifications TV <input type="checkbox"/> G
Changez code	Verrou qualification Ciné <input type="checkbox"/> PG
Démo	Verrou cotes anglais CA <input type="checkbox"/> PG-13
	Verrou cotes français CA <input type="checkbox"/> R
	<input type="checkbox"/> NC-17
	<input type="checkbox"/> X

- Utilisez ▲ ou ▼ puis appuyez sur **OK** plusieurs fois pour passer de bloqué à non bloqué. Une case servant à indiquer si les cotes sont verrouillées précède chacune d'entre elles :

- Une case qui contient un **x** indique que tous les éléments de la liste des qualifications sont verrouillés.
- Une case vide indique qu'aucun élément dans la liste des qualifications de contenu n'est verrouillé.
- Lorsque vous sélectionnez [**Tous**], tous les éléments de la liste de qualifications sont verrouillés.

- Appuyez sur **MENU** pour quitter.

Sommaire des Verrou qualification Ciné

Cotes	Description
Tous	Tous les éléments de la liste de cotes sont verrouillés.
NR	Non coté.
G	Films à contenu léger, convenant à tous les groupes d'âges.
PG	Films pour lesquels la présence des parents est recommandée. Ils peuvent contenir quelques scènes osées ou violentes ou quelques paroles inconvenantes.
PG-13	Films pour lesquels la présence des parents est recommandée si l'enfant est âgé de 13 ans ou moins.
R	18 ans et plus. Ces films contiennent généralement des scènes de sexe offensantes ou un langage cru et ne conviennent pas aux enfants de moins de 17 ans. La présence ou la permission des parents est obligatoire.
NC-17	Même avec la permission des parents, ils sont interdits aux enfants de moins de 17 ans. Davantage de scènes de sexe offensantes, de violence ou de langage cru.
X	Films orientés sur le sexe, la violence et/ou le langage offensif. Connus également sous le nom de films pornographiques.

Résumé des Verrou cotes anglais CA

Cotes	Description
Tous	Tous les éléments de la liste de cotes sont verrouillés.
E	Programme exempté.
C	Programmation convenant aux enfants de moins de huit ans. Aucun blasphème ou contenu sexuel autorisé. Violence minimale de comédie.
C8+	Convient aux enfants de huit ans et plus. Violence modérée et horreur fantaisiste autorisées.
G	Films à contenu léger, convenant à tous les groupes d'âges.
PG	Films pour lesquels la présence des parents est recommandée. Ils peuvent contenir quelques scènes osées ou violentes ou quelques paroles inconvenantes.
14+	Programmation visant les enfants âgés de 14 ans et plus. Peut contenir des scènes de violence intense, des propos très blasphématoires et des descriptions d'activité sexuelle dans le cadre d'une histoire.
18+	Programmation visant un public de 18 ans et plus. Peut contenir de la violence très intense, du langage très cru et de l'activité sexuelle explicite.

Résumé des Verrou cotes français CA

Cotes	Description
Tous	Tous les éléments de la liste de cotes sont verrouillés.
E	Programme exempté.
G	Convient à un public de tous âges et présente très peu ou pas de violence et très peu ou aucun contenu sexuel.
8 ans+	Convient aux enfants de huit ans ou plus; présente peu de violence, quelques propos inconvenants et/ou très peu ou aucun contenu sexuel.
13 ans+	Convient aux enfants de 13 ans et plus; présente des scènes de violence modérées, un langage grossier et un contenu quelque peu sexuel. Les enfants de moins de 13 ans devraient être accompagnés d'un adulte.
16 ans+	Convient aux enfants de 16 ans ou plus; présente des scènes de violence intense, un langage très cru et un contenu sexuel explicite.
18 ans+	Ne doit être visionné que par des adultes et contient de la violence extrême, des scènes sexuelles explicites/de la pornographie.

Remarque

- La fonction V-Chip permet de bloquer les programmes non classés conformément à "CEA-608-E sec. L.3". Si l'option de blocage des programmes [Aucune], [NR], [E] ou [E] est utilisée dans [Verrou qualifications TV], [Verrou qualification Ciné], [Verrou cotes anglais CA] ou [Verrou cotes français CA], "des résultats inhabituels peuvent se produire et il se peut que l'appareil ne reçoive pas les bulletins d'urgence ou d'autres types de programmes?" · Bulletins d'urgence (messages EAS, alertes météo, etc.) · Programmes locaux · Actualités · Politique · Annonces de service public · Religion · Sports · Météo.

Utilisation des verrous régionaux

Vous pouvez contrôler l'accès aux programmes numériques en fonction des cotes régionales téléchargées. Avant de télécharger une table de cotes, assurez-vous que les cotes régionales sont diffusées.

- 1 Appuyez sur **MENU** de la télécommande, puis utilisez ▲/▼/◀/▶ pour sélectionner l'élément de votre choix [Configuration] > [Options] > [Verrouillage].
- 2 Entrez votre code PIN (voir 'Définissez votre code PIN' page 19).
- 3 Utilisez ▲ ou ▼ pour sélectionner [Verrous régionaux], puis appuyez sur **OK**.
- 4 Utilisez ▲ ou ▼ puis appuyez sur **OK** plusieurs fois pour passer de bloqué à non bloqué. Une case servant à indiquer si les cotes sont verrouillées précède chacune d'entre elles :
 - Une case qui contient un **x** indique que la qualification est verrouillée.
 - Une case vide indique que la qualification n'est pas verrouillée.
- 5 Appuyez sur **MENU** pour quitter.

Utilisation du mode démo

Vous pouvez utiliser des démonstrations pour mieux comprendre les fonctions de votre téléviseur.

- 1 Appuyez sur **MENU** de la télécommande, puis utilisez ▲/▼/◀/▶ pour sélectionner l'élément de votre choix [Configuration] > [Options] > [Démo]. Vous pouvez également accéder au mode démo en appuyant sur **DEMO**.
- 2 Utilisez ▲ ou ▼ pour mettre une démonstration en surbrillance, puis sur **OK** pour lancer la démonstration.
- 3 Suivez les directives à l'écran pour profiter de la démonstration.
- 4 Appuyez sur **MENU** pour quitter.

Utilisation de Philips EasyLink

Votre téléviseur prend en charge l'application Philips EasyLink, qui permet la lecture et la mise en veille des appareils compatibles EasyLink à l'aide d'une seule touche. Les appareils compatibles doivent être raccordés à l'aide d'un connecteur HDMI.

Lecture à l'aide d'une seule touche

Lorsque vous raccordez votre téléviseur à des appareils prenant en charge la lecture à l'aide d'une seule touche, vous pouvez commander votre téléviseur et ces appareils à l'aide d'une seule télécommande. Par exemple, lorsque vous appuyez sur ► (**lecture**) sur la télécommande de votre lecteur DVD, votre téléviseur passe automatiquement à la chaîne permettant d'afficher le contenu du DVD.

Mise en veille à l'aide d'une seule touche

Lorsque vous raccordez votre téléviseur à des appareils prenant en charge la mise en veille, vous pouvez utiliser la télécommande de votre téléviseur pour mettre celui-ci ainsi que tous les appareils HDMI qui y sont raccordés en mode veille. Vous pouvez procéder à la mise en veille à l'aide d'une seule touche en utilisant la télécommande de n'importe quel appareil HDMI raccordé.

Contrôle audio du système

Lorsque des appareils compatibles CEC HDMI sont connectés à votre téléviseur, ce dernier peut s'allumer automatiquement pour lire les fichiers audio contenus dans l'appareil connecté. Pour pouvoir utiliser l'audio « one-touch », vous devez mapper l'entrée audio depuis l'appareil connecté à votre téléviseur. Vous pouvez régler le volume à l'aide de la télécommande du périphérique connecté.

Transmission de la touche (RC) de la télécommande

La transmission de la touche RC vous permet de contrôler des appareils compatibles EasyLink à l'aide de la télécommande de votre téléviseur.

Activation de la fonction EasyLink principal

- 1 Appuyez sur **MENU** de la télécommande, puis utilisez ▲/▼/◀/▶ pour sélectionner l'élément de votre choix [Configuration] > [Installation] > [Préférences] > [EasyLink] > [EasyLink principal].
- 2 Utilisez ▲ ou ▼ pour sélectionner [Marche].

Remarque

- Sélectionnez [Arrêt] pour désactiver cette fonction.
- Philips ne garantit pas une interopérabilité à 100 % avec tous les appareils compatibles CEC HDMI.
- L'appareil compatible EasyLink doit être sous tension et défini comme source.

[EasyLink principal] doit être activé dans [Préférences] menu pour rendre le [Haut-parleurs du téléviseur] du menu disponibles dans le menu [Son].

EasyLink

Cette fonction vous permet d'utiliser les fonctions de votre appareil communes avec celles de vos appareils compatibles EasyLink connectés au moyen d'un câble HDMI.

- 1 Appuyez sur **MENU** de la télécommande, puis utilisez ▲/▼/◀/▶ pour sélectionner l'élément de votre choix [Configuration] > [Installation] > [Préférences] > [EasyLink].

Affichage de photos et écoute de musique provenant d'un dispositif USB

! Attention

- Cet appareil n'accepte que les mémoires flash USB. Les autres dispositifs de stockage tels que les disques durs externes connectés via le port USB ne fonctionneront pas.
- Philips décline toute responsabilité en cas d'incompatibilité entre cet appareil et le périphérique de stockage USB utilisé ou en cas de corruption ou de perte de données découlant de l'utilisation de cet appareil.

Votre téléviseur est doté d'un port USB qui vous permet de visualiser des photos ou d'écouter des pistes musicales stockées sur un périphérique de stockage USB.

Formats pris en charge	Format non pris en charge
MP3	Les fichiers dont le nom comporte plus de 256 caractères
JPEG	Les fichiers JPEG progressifs
Les dispositifs à mémoire formatés FAT/DOS	Les fichiers comportant un point dans leur nom

Il est recommandé d'enregistrer les fichiers qui seront lus sur cet appareil en respectant les spécifications suivantes:

<MP3>

- Fréquence d'échantillonnage : 32 kHz ou 44.1 kHz ou 48 kHz
- Taux binaire constant : 32 kbps - 320 kbps

<JPEG>

- Limite supérieure : 16 Mpixel

☰ Remarque

- Au total, 1,023 dossiers ou fichiers peuvent être reconnus.
- Philips ne peut pas être tenu responsable si votre dispositif USB n'est pas pris en charge et Philips n'acceptera aucune responsabilité quant à tout dommage causé à vos données sauvegardées ou à la perte de celles-ci.
- Le dispositif USB n'est pas fourni avec le téléviseur.
-

Connexion d'un périphérique de stockage USB

- 1 Allumez le téléviseur.
- 2 Branchez le dispositif USB dans le port USB situé sur le côté du téléviseur.
- 3 Utilisez ▲/▼/◀/▶ pour sélectionner [Parcourir USB].
 - Appuyez sur **OPTIONS** pour accéder au menu des options, puis appuyez sur **OK** pour basculer entre [Liste] et [Miniatures].

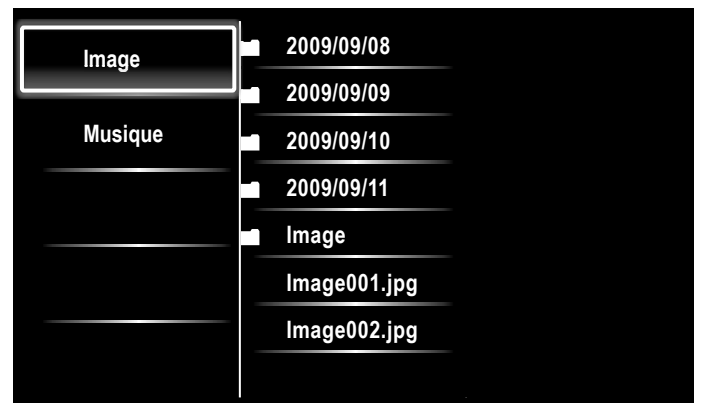

Région	EasyLink principal	Marche
EasyLink	Marche automatique téléviseur	Marche
	Tche envoi télécomm.	Sélectionner
	Liste des dispositifs	Sélectionner

2 Utilisez ▲ ou ▼ pour mettre le paramètre souhaité en surbrillance, puis appuyez sur **OK** pour sélectionner le paramètre.

3 Réglez les paramètres suivants.

[EasyLink principal]

Réglez la fonction EasyLink sur [Marche] ou [Arrêt].

Les paramètres avancés suivants disparaissent lorsque vous réglez cette fonction sur [Arrêt].

Utilisez ▲ ou ▼ pour sélectionner l'option souhaitée, puis appuyez sur **OK**.

Arrêt	Désactive toutes le EasyLink.
Marche	Sélectionnez cette option si vous avez connecté un périphérique externe compatible avec la fonction EasyLink.

[Marche automatique téléviseur]

Cet appareil s'allumera suite à la détection du signal de mise sous tension envoyé par votre appareil.

Utilisez ▲ ou ▼ pour sélectionner l'option souhaitée, puis appuyez sur **OK**.

Arrêt	L'appareil reste éteint même si vous mettez l'appareil compatible EasyLink connecté sous tension.
Marche	L'appareil s'allume automatiquement lorsque vous mettez l'appareil compatible EasyLink connecté sous tension.

[Tche envoi télécomm.]

Utilisez ▲ ou ▼ pour sélectionner l'option souhaitée, puis appuyez sur **OK**.

HDMI1 pour HDMI4	Activez ou désactivez la transmission de la touche RC si cet appareil est connecté à vos appareils compatibles EasyLink via les prises HDMI1 à HDMI4.
------------------	---

[Liste des dispositifs]

Cette fonction vous permet de consulter le nom de produit des périphériques connectés.

Utilisez ▲ ou ▼ pour sélectionner le périphérique HDMI dans la liste affichée à l'écran de la TV, puis appuyez sur **OK**.

4 Appuyez sur **MENU** pour quitter.

Réglage de votre emplacement à Maison

Vous pouvez choisir [Maison] ou [Magasin] comme emplacement pour votre téléviseur. Choisir [Maison] vous donne la possibilité de modifier comme vous le désirez les réglages image et son prédéfinis.

- 1 Appuyez sur **MENU** de la télécommande, puis utilisez ▲/▼/◀/▶ pour sélectionner l'élément de votre choix [Configuration] > [Installation] > [Préférences] > [Région].
- 2 Sélectionnez [Maison] et appuyez sur **OK** pour confirmer votre choix.
- 3 Appuyez sur **MENU** pour quitter.

☰ Remarque

- Vous devez régler [Maison]. Dans le cas contraire, les modifications que vous aurez apportées aux réglages ne seront pas mémorisées lorsque vous éteindrez l'appareil.

Déconnexion d'un périphérique de stockage USB

! Attention

- Pour éviter les dommages au dispositif USB, quittez toujours le menu à l'écran et attendez cinq secondes avant de retirer le dispositif USB.

- Pour quitter le menu à l'écran, appuyez sur **MENU**.
- Attendez cinq secondes, puis retirez le dispositif USB.

Affichage de vos images sur un dispositif USB

- Utilisez ▲ et ▼ pour sélectionner **[Image]** dans l'explorateur de fichiers du périphérique de stockage USB.
- Appuyez sur ▲ ou sur ▼ pour sélectionner un fichier ou un dossier dans le périphérique de stockage USB.



- Appuyez sur **OK** ou sur ►|| pour lancer un diaporama basé sur les fichiers sélectionnés.
 - Appuyez sur **OK** ou sur ►|| pour mettre le diaporama en pause. ↳ L'icône || apparaît
 - Appuyez sur ◀◀ ou sur ▶▶ pour passer d'une image à l'autre.
 - Appuyez sur **BACK** ou sur ■ pour arrêter le diaporama.
 - Appuyez sur **OPTIONS** pour accéder au menu des options, puis utilisez ▲ ou ▼ pour sélectionner l'élément de votre choix.

Paramètres de réglage		Description
Tempo défil. *1	Court	Passé automatiquement à l'image suivante au bout de 5 secondes.
	Médium	Passé automatiquement à l'image suivante au bout de 10 secondes.
	Long	Passé automatiquement à l'image suivante au bout de 15 secondes.
Transitions *1	Aucun(e)	Aucun effet lors du changement d'image.
	Fermé en fondu	L'image suivante s'affiche en se superposant à l'image actuelle.
	Effacer:droite	L'image suivante s'affiche en poussant l'image actuelle vers la gauche.
	Effacer:gauche	L'image suivante s'affiche en poussant l'image actuelle vers la droite.
	Effacer:haut	L'image suivante s'affiche en poussant l'image actuelle vers le bas.
	Effacer:bas	L'image suivante s'affiche en poussant l'image actuelle vers le haut.
	Boîte ouverture	L'image suivante s'affiche de l'extérieur vers le centre de l'écran.
Boîte fermeture	L'image suivante s'affiche du centre vers l'extérieur de l'écran.	

Paramètres de réglage		Description
Tourner *2	0	Permet d'afficher une image en respectant son orientation d'origine.
	90	Permet de faire pivoter une image de 90° vers la droite.
	180	Permet de faire pivoter une image de 180° vers la droite.
	270	Permet de faire pivoter une image de 270° vers la droite.
Zoom *2	1x	Permet d'afficher une image en respectant sa taille d'origine.
	2x	Permet de doubler la taille de l'image affichée.
	4x	Permet de quadrupler la taille de l'image affichée.

*1 Vous pouvez paramétrer les commandes **[Tempo défil.]** et **[Transitions]** lorsque les images sont organisées sous forme de diaporama.

*2 Vous pouvez paramétrer les commandes **[Tourner]** et **[Zoom]** lorsque le diaporama est en mode pause.

Écoute de musique sur un dispositif USB

- Utilisez ▲ et ▼ pour sélectionner **[Musique]** dans l'explorateur de fichiers du périphérique de stockage USB.
- Appuyez sur ▲ ou sur ▼ pour sélectionner un fichier ou un dossier dans le périphérique de stockage USB.

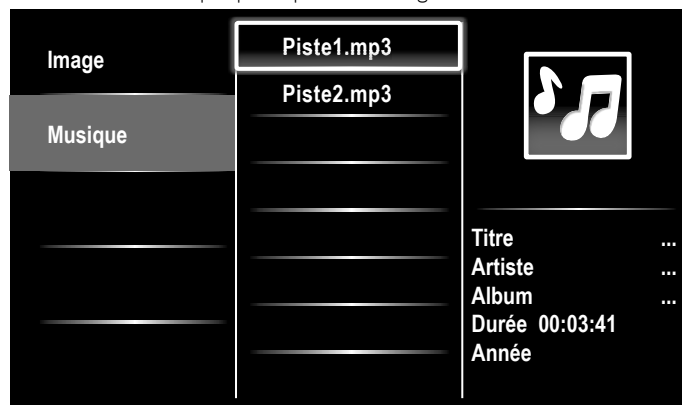

- Appuyez sur **OK** ou sur ►|| pour lire les fichiers sélectionnés.
 - Appuyez sur **OK** ou sur ►|| pour mettre la lecture en pause ; appuyez de nouveau sur **OK** ou sur ►|| pour la reprendre.
 - Appuyez sur ▶▶ pour passer au fichier suivant
 - Appuyez sur ◀◀ pour passer au fichier précédent
 - Appuyez sur ■ pour stopper la lecture.
 - Appuyez sur **OPTIONS** pour accéder au menu des options, puis utilisez ▲ ou ▼ pour sélectionner l'élément de votre choix.

Paramètres de réglage		Description
Répéter	Arrêt	Permet de désactiver la fonction de répétition de la lecture.
	Marche	Permet de paramétrer la fonction de répétition de la lecture de tous les fichiers MP3 présents dans le dossier sélectionné.
Lecture aléat.	Arrêt	Permet de désactiver la fonction de lecture aléatoire.
	Marche	Permet de paramétrer la fonction de lecture aléatoire de tous les fichiers MP3 présents dans le dossier sélectionné.
Haut-parleurs du téléviseur	Arrêt	Le son ne sera pas restitué par les enceintes de l'appareil.
	Marche	Le son sera restitué par les enceintes de l'appareil.
	Haut-parleurs EasyLink	Vous pouvez régler la sortie audio de vos Appareils Compatibles EasyLink raccordés à l'aide des touches VOL +/- de la télécommande du téléviseur.

Remarque

- [EasyLink principal]** doit être activé dans le menu **[Préférences]** pour pouvoir accéder au menu **[Haut-parleurs du téléviseur]** lorsque vous sélectionnez **[Marche]** ou **[Haut-parleurs EasyLink]**.

7 Installation des chaînes

Lors de la première configuration du téléviseur, vous êtes invité à sélectionner la langue appropriée du menu et à installer les chaînes de télévision ainsi que les chaînes radio numériques (le cas échéant). Ce chapitre inclut des instructions sur la réinstallation et la syntonisation des chaînes.

Sélection de la langue de vos menus

- 1 Appuyez sur **MENU** de la télécommande, puis utilisez **▲/▼/◀/▶** pour sélectionner l'élément de votre choix **[Configuration]** > **[Installation]** > **[Langue]**.

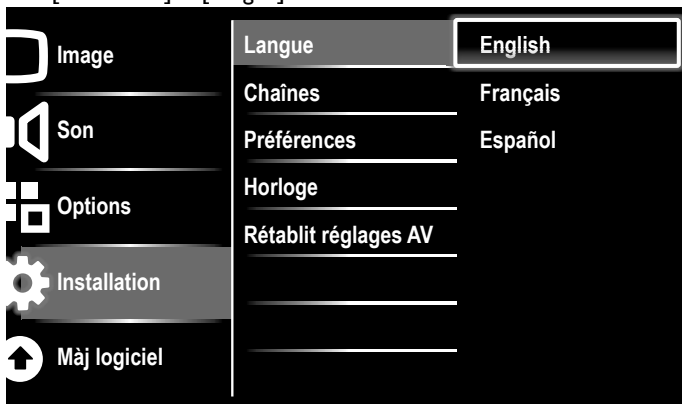

- 2 Sélectionnez une langue, puis appuyez sur **OK** pour valider votre choix.
- 3 Appuyez sur **MENU** pour quitter.

Programmation auto

Si vous changez de source de signal de câble (ex., si vous passez de celui de l'antenne à celui de la câblodiffusion (CATV)), si vous déplacez l'appareil dans une région différente après le réglage initial, vous devrez effectuer à nouveau le balayage automatique des chaînes.

- 1 Appuyez sur **MENU** de la télécommande, puis utilisez **▲/▼/◀/▶** pour sélectionner l'élément de votre choix **[Configuration]** > **[Installation]** > **[Chaînes]** > **[Programmation auto]** > **[Démarrer]**.

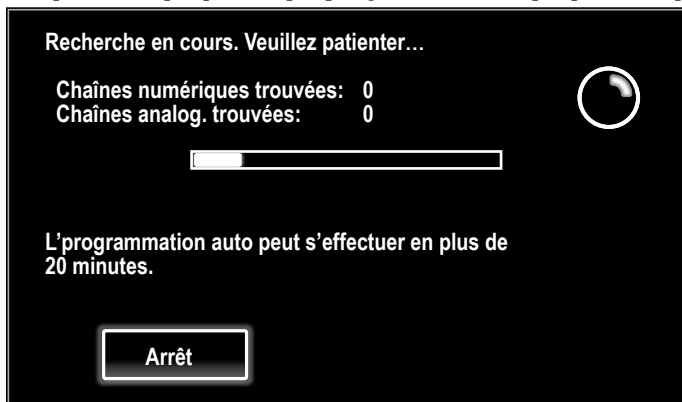

- 2 Appuyez sur **OK** pour démarrez l'installation.
Si vous exécutez **[Programmation auto]** alors que vous avez bloqué des chaînes, un message vous demandant d'entrer votre code PIN apparaît. Entrez votre code PIN pour terminer l'installation.
Si vous avez oublié votre code PIN, réinitialisez-le comme indiqué dans 'Modifiez votre code PIN' page 19.
 - Une fois le balayage et la mémorisation terminés, la chaîne mémorisée dont le numéro est le plus bas s'affichera.
- 3 Suivez les directives à l'écran pour terminer l'installation.

Installation des chaînes de mauvaise qualité

Cette fonction vous permet d'ajouter les chaînes qui n'ont pas été ajoutées par le balayage automatique des chaînes en raison des conditions de réception lors du réglage initial.

- 1 Appuyez sur **MENU** de la télécommande, puis utilisez **▲/▼/◀/▶** pour sélectionner l'élément de votre choix **[Configuration]** > **[Installation]** > **[Chaînes]** > **[Installation chaîne faible]**.
- 2 Utilisez **◀** et **▶** pour sélectionner le champ de saisie de chaîne souhaité, puis **▲** et **▼** pour sélectionner la chaîne que vous voulez mémoriser.
- 3 Utilisez **◀** ou **▶** pour sélectionner **[Recherche]**, puis appuyez sur **OK**.
- 4 Une fois la chaîne trouvée, **[Recherche]** se transforme en **[Mémoriser]**. Appuyez sur **OK** pour continuer.
- 5 Appuyez sur **MENU** pour quitter.

Remarque

- Dans la plupart des cas, les canaux numériques ne sont pas diffusés sur le canal RF sur lequel ils apparaissent sur votre téléviseur. Pour ajouter des canaux numériques, vous devez connaître le canal RF sur lequel le canal numérique est diffusé. Ex. : s'il existe un canal numérique 9.1 diffusé sur le canal RF 25, vous devez saisir 25 lors de l'installation d'un canal faible. Pour trouver le canal RF sur lequel un canal numérique particulier est diffusé, contactez votre prestataire de services local. Il se peut que l'installation de canaux numériques utilisant **[Installation chaîne faible]** ne fonctionne pas pour les connexions câblées directes et si le signal numérique est trop faible pour être traité par le téléviseur.

Mode d'installation

- 1 Appuyez sur **MENU** de la télécommande, puis utilisez **▲/▼/◀/▶** pour sélectionner l'élément de votre choix **[Configuration]** > **[Installation]** > **[Chaînes]** > **[Mode installation]**.
- 2 Utilisez **▲** ou **▼** pour sélectionner, puis appuyez sur **OK**.
- 3 Appuyez sur **MENU** pour quitter.

Désinstaller des chaînes

Ces chaînes restent accessibles à l'aide des **Touches numériques**.

- 1 Appuyez sur **MENU** de la télécommande, puis utilisez **▲/▼/◀/▶** pour sélectionner l'élément de votre choix **[Configuration]** > **[Installation]** > **[Désinstaller chaînes]**.
- 2 Appuyez sur **▲** ou **▼** pour sélectionner la chaîne que vous voulez supprimer puis appuyez sur **OK**.
 - Vous ne pouvez plus sélectionner cette chaîne en utilisant **CH +/-**.
 - Pour réactiver une chaîne supprimée, utilisez **▲** ou **▼** et appuyez sur **OK**.
- 3 Appuyez sur **MENU** pour quitter.

Permet de restaurer les paramètres par défaut

Lorsque vous remettez les réglages d'image et de son à leurs valeurs par défaut, les réglages d'installation des chaînes ne sont pas touchés.

- 1 Appuyez sur **MENU** de la télécommande, puis utilisez **▲/▼/◀/▶** pour sélectionner l'élément de votre choix **[Configuration]** > **[Installation]** > **[Rétablit réglages AV]** > **[Démarrer]**.
- 2 Appuyez sur **OK** pour remettre les réglages d'image et de son à leurs valeurs par défaut.
- 3 Appuyez sur **MENU** pour quitter.

8 Mise à jour du logiciel de votre téléviseur

Philips tente constamment d'améliorer ses produits et nous vous recommandons fortement de mettre à jour le logiciel de votre téléviseur lorsque des mises à jour sont disponibles.

Vous pouvez vous procurer le nouveau logiciel chez votre détaillant ou le télécharger depuis le site Web de Philips, www.philips.com en utilisant le numéro de type de votre TV (ex. 55PFL5505D) pour obtenir des informations.

Vérification de la version actuelle de votre logiciel

- 1 Appuyez sur **MENU** de la télécommande, puis utilisez ▲/▼/◀/▶ pour sélectionner l'élément de votre choix [**Configuration**] > [**Màj logiciel**] > [**Info logiciel actuel**] > [**Sélectionner**].

↳ La version et la description du logiciel actuel s'affichent.

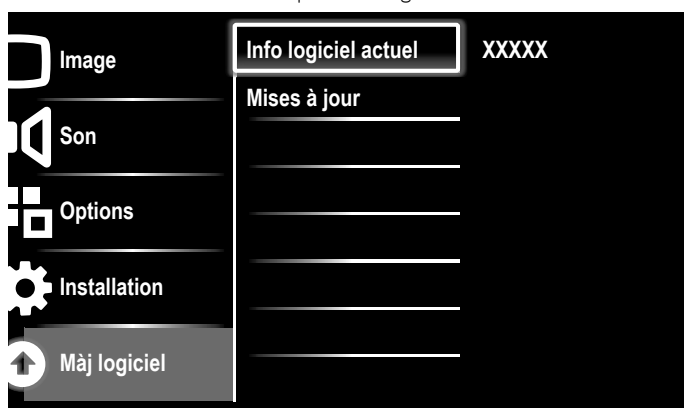

- 2 Appuyez sur **MENU** pour quitter.

Préparation à la mise à niveau du logiciel

Vous devrez disposer de l'équipement suivant :

- Un ordinateur doté des fonctions de navigation Web.
- Un utilitaire d'archivage qui prend en charge le format ZIP (ex. WinZip pour Windows ou Stuffit pour Mac OS).
- Une clé USB.

Remarque

- Seule la mémoire portable formatée FAT/DOS est prise en charge.
- Un nouveau logiciel peut être téléchargé sur www.philips.com
- N'utilisez que les mises à jour de logiciel disponibles sur le site Web de Philips.

Avertissement

- N'appuyez sur aucun bouton lorsque la mise à jour du logiciel est en cours.
- Ne retirez pas le dispositif USB pendant la mise à niveau du logiciel.
- Si une erreur se produit pendant la mise à niveau, recommencez la procédure ou communiquez avec votre détaillant.

Téléchargement du logiciel

- 1 Ouvrez un navigateur Web sur votre ordinateur, puis allez au www.philips.com
- 2 Recherchez l'information et le logiciel associés à votre téléviseur, puis téléchargez sur votre ordinateur le fichier contenant la dernière mise à niveau du logiciel.
- 3 Décompressez le fichier ZIP.
- 4 Copiez le fichier mise à jour dans le répertoire racine du dispositif USB.

Mise à niveau du logiciel

Vous pouvez mettre le logiciel à jour au moyen d'un périphérique de stockage USB.

- 1 Si le téléviseur est allumé, appuyez sur **POWER** sur le côté du téléviseur pour l'éteindre.
- 2 Branchez le périphérique de stockage USB contenant le fichier de mise à jour sur le port USB situé sur le côté de votre téléviseur.



- 3 Mise en marche du téléviseur.
- 4 Appuyez sur **MENU** de la télécommande, puis utilisez ▲/▼/◀/▶ pour sélectionner l'élément de votre choix [**Configuration**] > [**Màj logiciel**] > [**Mises à jour**] > [**USB**].
- 5 Utilisez ▲ et ▼ pour sélectionner le fichier de mise à jour souhaité.
- 6 Utilisez ▲ ou ▼ pour sélectionner [**Oui**], puis appuyez sur **OK**.
- 7 Lisez les directives à l'écran, puis confirmez que vous voulez poursuivre l'installation.



- 8 Une fois la mise à niveau du logiciel terminée, retirez le dispositif USB.
- 9 Débranchez le cordon d'alimentation de la prise murale pendant quelques secondes, puis rebranchez-le.
- 10 Mise en marche du téléviseur.
 - ↳ Le téléviseur s'allume et contient le nouveau logiciel.
- Les messages suivants s'affichent sans démarrer la mise à jour du logiciel si les conditions de mise à jour ne sont pas satisfaites.

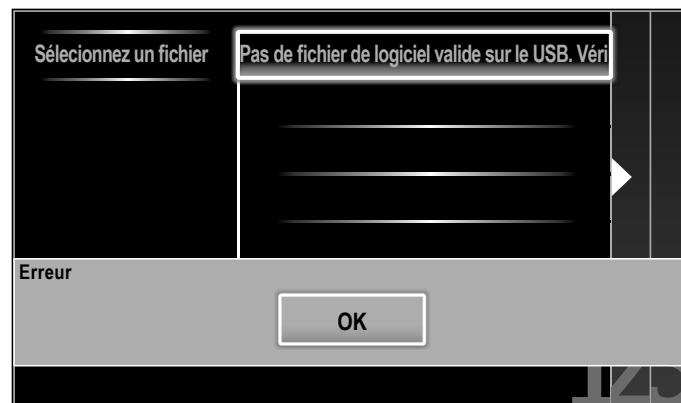

9 Raccordement des périphériques

Cette section explique comment brancher divers périphériques aux différents connecteurs et fournit davantage de détails sur les exemples présentés dans le Démarrage Rapide.

Vue d'ensemble des connexions

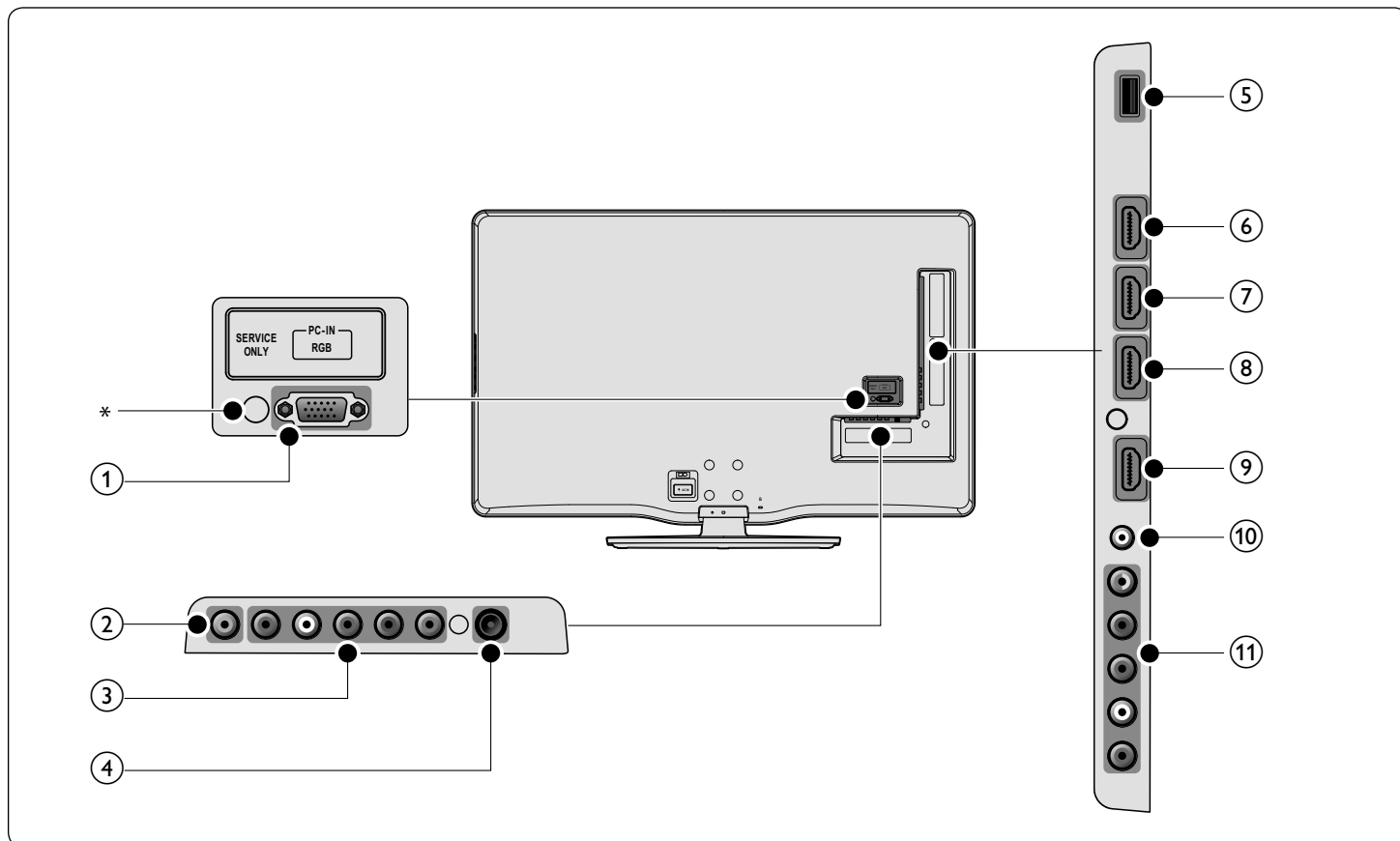

- ① **prise d'entrée PC**
Permet de raccorder un câble VGA pour PC.
- ② **prise de sortie audio numérique**
Sortie audio numérique vers le cinéma maison et les autres systèmes audio numériques.
- ③ **prise d'entrée vidéo à composantes 1 et audio**
Entrée vidéo provenant des appareils analogiques tels que les lecteurs DVD, les récepteurs, les consoles de jeu, etc. Ce connecteur doit être utilisé avec l'entrée audio.
- ④ **prise d'entrée antenne**
Entrée de signaux provenant de l'antenne, du câble ou du satellite.
- ⑤ **port USB**
Entrée de données provenant de périphériques de stockage USB uniquement. Ne branchez aucun appareil (appareil photo numérique, clavier, souris, etc.) sur ce port.
- ⑥ **prise d'entrée HDMI 4**
Prise HDMI pour lecteur de disque Blu-ray, récepteur numérique HD ou console de jeu HD, etc.
- ⑦ **prise d'entrée HDMI 3**
Deuxième connecteur HDMI In.
- ⑧ **prise d'entrée HDMI 2**
Deuxième connecteur HDMI In.
- ⑨ **prise d'entrée HDMI 1**
Deuxième connecteur HDMI In.
- ⑩ **prise d'entrée audio pour HDMI 1 et PC**
- ⑪ **prise d'entrée audio et vidéo composite/vidéo composantes 2**
Entrée vidéo provenant des appareils analogiques tels que les lecteurs DVD, les récepteurs, les consoles de jeu, etc. Ce connecteur doit être utilisé avec l'entrée audio.

*maintenance uniquement

Port strictement réservé aux techniciens de maintenance.

! Attention

- Déconnectez le cordon d'alimentation avant de raccorder les appareils.

☰ Remarque

- Selon les connecteurs dont vous disposez et vos besoins, vous pouvez utiliser différents types de connecteurs pour brancher un périphérique au téléviseur.

Sélection de la qualité de la connexion

HDMI - Meilleure qualité

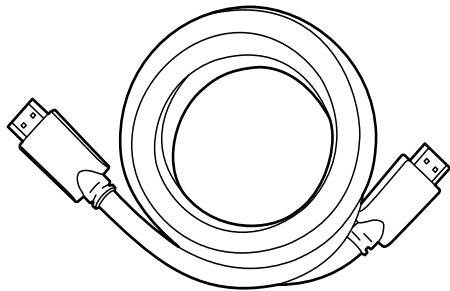

Prend en charge les signaux haute définition et offre le niveau le plus élevé de qualité d'image et de qualité sonore. Les signaux audio et vidéo sont combinés dans un seul câble. Vous devez utiliser le câble HDMI pour la vidéo en haute définition et activer le lien EasyLink de Philips.

Remarque

- Philips HDMI prend en charge la technologie HDCP (High-bandwidth Digital Contents Protection) (technologie de protection contre la copie). Cette norme régit en quelque sorte les droits numériques servant à protéger le contenu en haute définition des disques DVD ou Blu-ray.

Composantes (Y Pb Pr) - Excellente qualité

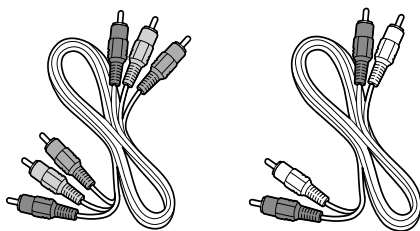

Câble vidéo composite (rouge/vert/bleu) et câble audio L/R (rouge/blanc). Prend en charge les signaux de haute définition mais la qualité de l'image est inférieure à celle offerte par la norme HDMI. Les câbles composantes combinent un câble vidéo rouge/vert/bleu avec un câble audio L/R rouge/blanc. Faites correspondre la couleur des câbles à celle des connecteurs du téléviseur.

Composite - Qualité de base

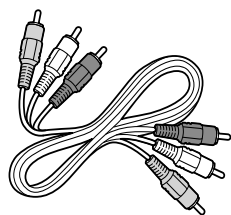

Câble audio/vidéo composite (jaune/rouge/blanc)
Destiné aux connexions analogiques. Les câbles vidéo composite sont généralement constitués d'un câble vidéo jaune et de câbles audio (G/D) rouge et blanc. Remarque : si la prise vidéo composite de cet appareil est partagée avec une prise d'entrée vidéo composantes 2 (de couleur verte), vous devez l'utiliser lorsque vous connectez votre appareil au moyen d'un câble vidéo composite (la prise jaune doit alors être insérée dans le connecteur vert). Si vous utilisez un câble autre que le câble vidéo composite, branchez-le en veillant à ce que la couleur des fiches corresponde à la couleur des prises du téléviseur.

Raccordement de vos appareils

La présente section explique comment raccorder une série d'appareils à différents connecteurs. Différents types de connecteurs sont utilisés pour raccorder un appareil à votre téléviseur. Les sections suivantes ne représentent que des exemples; il est possible de créer d'autres configurations.

Raccordement d'un décodeur, d'un lecteur de disques Blu-ray et d'une console de jeux au moyen du HDMI

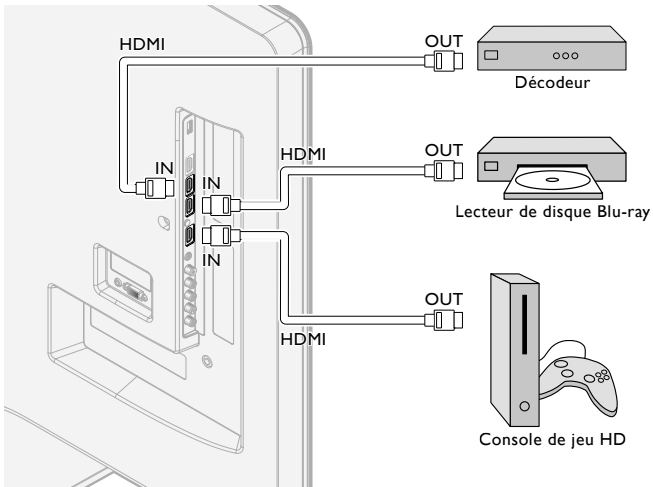

Raccordement d'un décodeur, d'un lecteur / enregistreur de DVD au moyen des connecteurs de vidéo en composantes (YPbPr) et de l'audio analogique

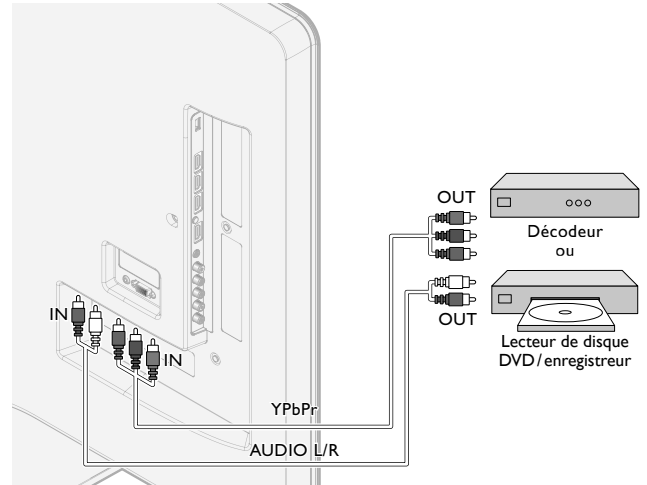

Remarque

- Lorsque vous branchez un câble vidéo composite ou en composante, faites correspondre la couleur des câbles à celle des connecteurs du téléviseur.

Connexion d'un décodeur, d'un enregistreur DVD via les connecteurs composite et l'entrée audio analogique

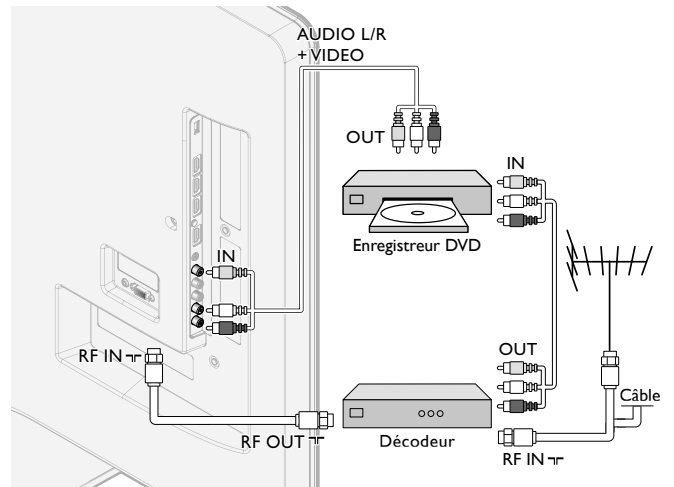

Ne placez pas votre enregistreur trop près de l'écran; certains enregistreurs sont en effet sensibles aux signaux.

Remarque

- Le son est retransmis par le haut-parleur de gauche, mais pas par celui de droite. Utilisez un adaptateur mono vers stéréo (non fourni) pour que la restitution sonore provienne de tous les haut-parleurs internes.
- Lorsque vous branchez un câble vidéo composite ou en composante, faites correspondre la couleur des câbles à celle des connecteurs du téléviseur.

Raccordement d'un lecteur / enregistreur de disques DVD au moyen du HDMI-DVI et de l'audio analogique

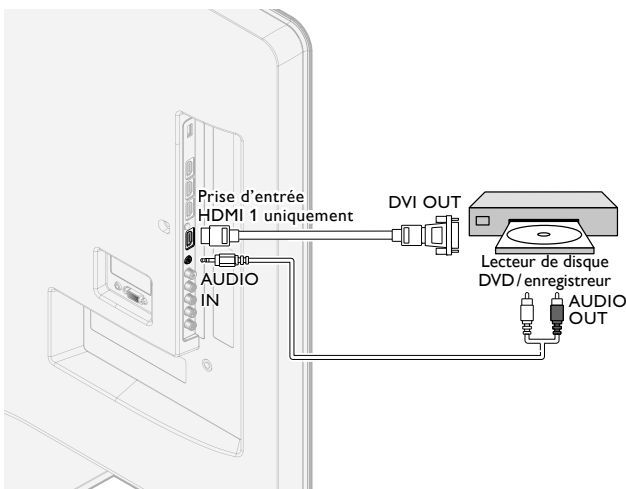

Raccordement d'un décodeur au moyen d'un connecteur composite et de l'audio analogique

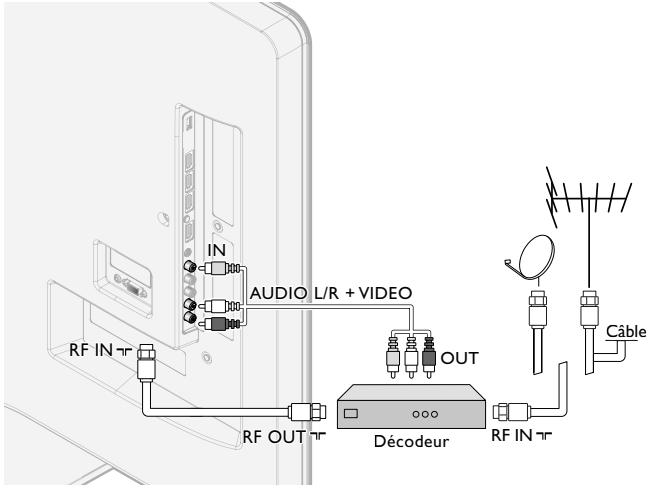

Raccordement d'un PC

Raccordement d'un ordinateur à l'aide d'un connecteur VGA situé à l'arrière.

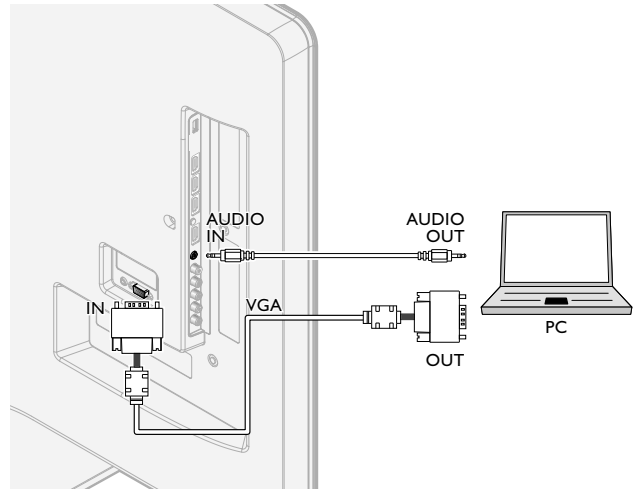

Raccordement d'un ordinateur à l'aide d'un connecteur DVI.

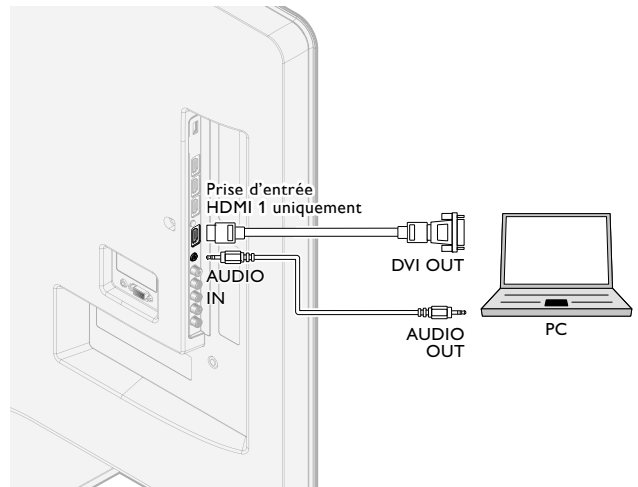

Raccordement d'un ordinateur à l'aide d'un connecteur HDMI.

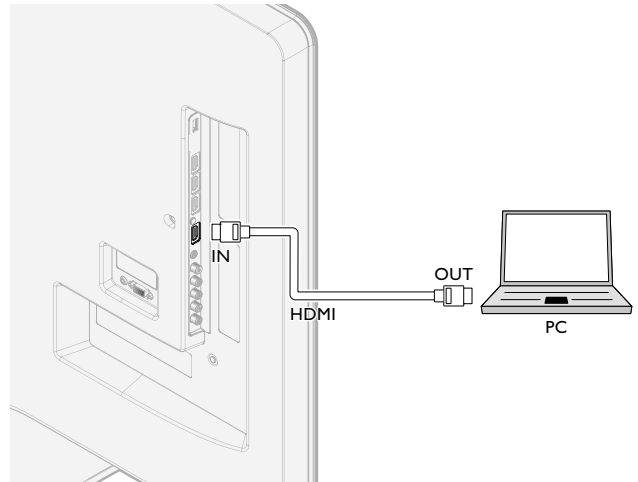

Remarque

- Le son est retransmis par le haut-parleur de gauche, mais pas par celui de droite. Utilisez un adaptateur mono vers stéréo (non fourni) pour que la restitution sonore provienne de tous les haut-parleurs internes.
- Lorsque vous branchez un câble vidéo composite ou en composante, faites correspondre la couleur des câbles à celle des connecteurs du téléviseur.

Raccordement d'un amplificateur de cinéma maison numérique et de l'audio analogique

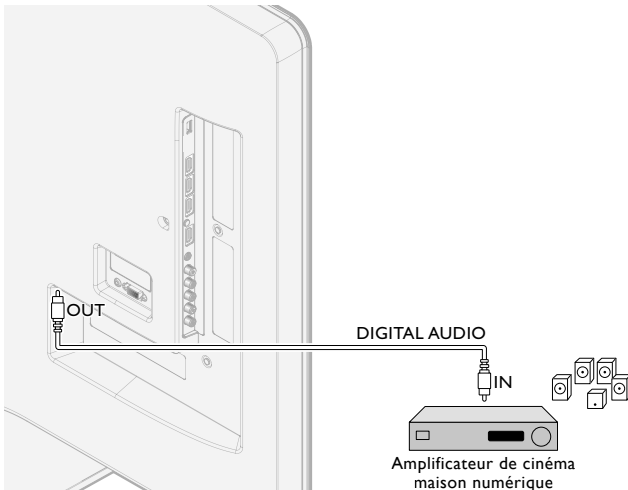

En raison d'exigences légales, il se peut qu'avec certaines parties audio PCM protégées contre la copie d'un périphérique raccordé à l'entrée HDMI, le signal audio numérique soit mis en sourdine.

Ajouter des périphériques

Une fois les appareils connectés, affectez-les aux connecteurs appropriés. Cela vous permet d'identifier facilement les appareils branchés sur votre téléviseur.

- 1 Appuyez sur **MENU** de la télécommande, puis utilisez ▲/▼/◀/▶ pour sélectionner l'élément de votre choix **[Ajouter nv périph]**.
- 2 Utilisez ◀ ou ▶ pour sélectionner **[Lancer]**, puis appuyez sur **OK**.
- 3 Utilisez ▲ ou ▼ pour sélectionner un appareil, puis appuyez sur **OK**.
- 4 Utilisez ▲ ou ▼ pour sélectionner le connecteur sur lequel votre appareil est branché, puis appuyez sur **OK**.
- 5 En présence d'une sortie audio et vidéo, appuyez sur **OK**.

Répétez cette procédure jusqu'à ce que tous les appareils soient affectés aux connecteurs appropriés.

Retirer des périphériques

Si un appareil n'est plus branché au téléviseur, supprimez-le du menu principal.

- 1 Appuyez sur la touche **MENU** de la télécommande.
- 2 Utilisez ▲/▼/◀/▶ pour sélectionner un appareil à supprimer.
- 3 Appuyez sur **OPTIONS**.
- 4 Utilisez ▲ ou ▼ pour sélectionner **[Retirer l'appareil]**, puis appuyez sur **OK**.
- 5 Utilisez ◀ ou ▶ pour sélectionner **[OK]**, puis appuyez sur **OK**.

10 Dépannage

Problème	Cause possible et solution
Aucune alimentation ou aucun voyant allumé.	Le téléviseur n'est pas raccordé à la source d'alimentation. Appuyez sur le bouton POWER sur le côté du téléviseur ou sur la touche de la télécommande. Vérifiez que le cordon d'alimentation est solidement raccordé au connecteur d'alimentation du téléviseur et à la prise d'alimentation. Débranchez le cordon d'alimentation de la prise d'alimentation, attendez 60 secondes et rebranchez le cordon d'alimentation. Branchez le téléviseur dans une autre prise de courant du secteur.
Aucun son ni aucune image en provenance du PC branché à l'aide de la prise d'entrée HDMI 1-4 ne sont détectés.	L'authentification HDCP a échoué. Assurez-vous que votre câble HDMI est homologué. Appuyez sur la touche SOURCE de la télécommande pour changer de source, puis revenez à la source HDMI. Réinitialisez le périphérique et le téléviseur. Allumez le téléviseur. Sélectionnez la chaîne HDMI. Mettez le périphérique sous tension. Lorsque le téléviseur est allumé et le périphérique est sous tension, débranchez l'une des extrémités du câble HDMI, puis rebranchez-la.
Aucun son en provenance du PC branché à l'aide de la prise d'entrée PC n'est détecté.	Aucun câble audio n'est branché. Branchez un câble audio dans le port PC/HDMI 1 AUDIO IN du téléviseur. Appuyez sur la touche SOURCE de la télécommande, puis sélectionnez la source PC.
Aucun son ni aucune image en provenance du PC branché à l'aide de la prise d'entrée HDMI 1 ne sont détectés.	Un port HDMI incorrect est raccordé ou aucun câble audio n'est branché. Branchez un câble HDMI-DVI dans le port HDMI 1 du téléviseur. Branchez un câble audio dans le port PC/HDMI 1 AUDIO IN du téléviseur. Appuyez sur la touche SOURCE de la télécommande, puis sélectionnez la source HDMI 1.
Le téléviseur ne répond pas à la télécommande.	Les piles sont mal installées ou sont faibles. Assurez-vous d'utiliser la télécommande du téléviseur. Assurez-vous que les piles sont insérées correctement et qu'elles ne doivent pas être remplacées. Débranchez le cordon d'alimentation de la prise d'alimentation, attendez 60 secondes et rebranchez le cordon d'alimentation.
L'image est déformée, étirée ou comporte des barres noires sur le côté ou dans le haut.	Formats vidéo diffusés. Appuyez sur la touche FORMAT de la télécommande pour sélectionner le meilleur format d'image. Certains périphériques nécessitent que le format de l'image soit réglé depuis le périphérique.
L'image est surtout rouge et verte, ou il manque la couleur rouge lorsque le téléviseur est raccordé à un périphérique au moyen des câbles de vidéo en composantes.	Connexion non sécuritaire ou incorrecte. Assurez-vous que toutes les connexions sont effectuées en fonction des codes de couleur. Poussez entièrement les câbles de vidéo en composantes à l'intérieur des prises YPbPr sur le téléviseur.
Aucune image ou aucun son.	Aucune image ou son - assurez-vous d'avoir sélectionné la chaîne appropriée. Installation de chaînes incomplète. Si le téléviseur reçoit les chaînes au moyen d'une connexion AV, réglez-le à la bonne source d'entrée. Si le téléviseur est branché directement dans le mur par le biais d'une connexion coaxiale, relancez l'installation automatique.

Aucun son provenant des haut-parleurs du téléviseur.	Le niveau du volume est réglé à zéro - augmentez le volume. Le son est en sourdine - appuyez sur la touche MUTE de la télécommande. Le câble audio n'est pas branché - pour la connexion AV, assurez-vous que le câble audio L/R est branché tel qu'indiqué dans la section Raccordement de vos appareils (voir 'Raccordement de vos appareils' 29). Si vous utilisez un câble de vidéo en composante, assurez-vous de ne pas confondre le câble audio rouge avec le câble vidéo rouge. Le réglage de la sortie audio du périphérique est incorrect. HDMI. Pour les connexions HDMI à HDMI, certains périphériques ont un réglage de sortie audio HDMI qui doit être activé. Vérifiez si [Son] > [Haut-parleurs du téléviseur] > [Arrêt] est réglé sur [Marche] . Le son ne sera pas restitué si [Haut-parleurs du téléviseur] est réglé sur [Arrêt] .
Mauvaise qualité d'image avec une connexion coaxiale.	Les chaînes à définition standard ne sont pas aussi claires que celles à haute définition - raccordez les périphériques au moyen de câbles de vidéo en composantes ou HDMI.
Impossible de contrôler votre téléviseur et les périphériques à l'aide d'une seule télécommande.	Vérifiez si les périphériques branchés sont des appareils compatibles EasyLink et s'ils sont raccordés à votre téléviseur au moyen d'un câble HDMI. Les marques d'appareils tels les lecteurs de disque Blu-ray n'utilisent pas toutes le même système que Philips EasyLink. D'autres marques pourraient ne pas fonctionner avec Philips EasyLink.

Téléchargement d'une version électronique

Pour obtenir une version électronique de ce guide :

- 1 Allez jusqu'au site www.philips.com/support
- 2 Choisissez votre pays.
- 3 Entrez ensuite le numéro de modèle ou un mot-clé dans le champ "Trouver un produit". Vous pouvez aussi parcourir notre catalogue.
- 4 Cliquez ensuite sur le modèle ou la description du produit.
- 5 Sous Support produit, cliquez sur "Manuels d'utilisation".

Contactez-nous

Si vous ne parvenez pas à résoudre un problème, consultez les questions fréquentes pour ce téléviseur à l'adresse www.philips.com/support

Si vous ne parvenez pas à résoudre le problème, communiquez avec le centre de service à la clientèle de votre pays.



Avertissement

- Ne tentez pas de réparer vous-même le téléviseur. Vous pourriez gravement vous blesser, causer des dommages irréparables à votre téléviseur ou entraîner l'annulation de votre garantie.



Remarque

- Veillez à disposer du modèle et du numéro de série du téléviseur avant de nous contacter. Ces numéros figurent à l'arrière et sur le côté de votre téléviseur, ainsi que sur l'emballage.

11 Renseignements sur le produit

Alimentation

Alimentation: 120V~ AC +/- 10%, 60Hz +/- 0.5%

Remarque

- Les renseignements sur le produit sont susceptibles d'être modifiés sans préavis.

Amélioration de l'image

Type:	1080p 120Hz
Format de l'image:	16:9
Angles de visionnement:	178° (V) par 178° (H)
Syntoniseur numérique intégré:	ATSC/QAM

Amélioration du son

Mono, Stéréo:	Mono, Stéréo, SRS
Puissance de sortie (Watts RMS):	20 W
Atténuateur:	5 bandes

Convivialité

Modes vidéo:	Automatique, 4:3, Ext. image 14:9, Ext. image 16:9, Super Zoom, Plein écran 16:9, Non mis à l'échelle
Entrée PC:	par VGA, HDMI
Diaporama:	Oui (fichiers jpeg uniquement)
Lecture MP3:	Oui (fichiers mp3 uniquement)

Connexions

Entrée vidéo en composantes avec Audio G/D:	2, prenant en charge les signaux vidéo: 480i/p, 720p, 1080i@60Hz, 1080p@24/30/60Hz
Entrée vidéo composite (câble terminé par un Y) avec audio G/D:	1
HDMI:	4 HDMI prenant en charge les signaux vidéo: 480i/p, 720p, 1080i@60Hz, 1080p@24/30/60Hz Entrée PC: jusqu'à 1920x1080@60Hz
mini-prise stéréo 3,5 mm partagée entre l'entrée HDMI 1 et l'entrée PC:	1
Entrée PC	1 jusqu'à 1920x1080@60Hz
Sortie audio numérique:	1, prenant en charge les formats Dolby Digital et PCM
USB:	1

12 Garantie

GARANTIE LIMITÉE UN (1) AN

COUVERTURE DE GARANTIE:

La provision pour la garantie se limite aux termes énumérés ci-dessous.

QUI EST COUVERT?

La compagnie garantit le produit au premier acheteur ou à la personne recevant le produit en cadeau contre tout défaut de matière ou de main d'œuvre conformément à la date d'achat originale (« Période de garantie ») d'un distributeur agréé. Le reçu de vente original indiquant le nom du produit ainsi que la date d'achat d'un détaillant agréé est considéré comme une preuve d'achat.

QU'EST-CE QUI EST COUVERT?

La garantie couvre les nouveaux produits contre tout défaut de matière ou de main d'œuvre et suivant la réception d'une réclamation valide dans les limites de la garantie. La compagnie s'engage, à son choix, à (1) réparer le produit gratuitement avec des pièces de rechange neuves ou remises à neuf, ou à (2) échanger le produit pour un produit neuf ou ayant été fabriqué à partir de pièces neuves ou usagées en bon état et au moins fonctionnellement équivalent ou comparable au produit d'origine dans l'inventaire actuel de Philips, ou à (3) rembourser le prix d'achat initial du produit.

La compagnie garantit les produits ou pièces de remplacement prévus sous cette garantie contre tout défaut de matière ou de main d'œuvre à partir de la date de remplacement ou de réparation pour une période de quatre-vingt-dix (90) jours ou pour la portion restante de la garantie du produit d'origine, la plus longue de ces couvertures étant à retenir. Lorsqu'un produit ou une pièce est échangée, tout article de rechange devient votre propriété et l'article remplacé devient la propriété de la compagnie. Lorsqu'un remboursement est effectué, votre produit devient la propriété de la compagnie.

Remarque : tout produit vendu et identifié comme étant remis à neuf ou rénové porte une garantie limitée de quatre-vingt-dix (90) jours.

Un produit de remplacement ne pourra être envoyé que si toutes les exigences de la garantie ont été respectées. Tout manquement de répondre à toutes les exigences pourra entraîner un délai.

CE QUI N'EST PAS COUVERT - EXCLUSIONS ET LIMITATIONS:

Cette garantie limitée ne s'applique qu'aux nouveaux produits fabriqués par ou pour la compagnie pouvant être identifiés par la marque de commerce, le nom commercial ou le logo qui y sont apposés. Cette garantie limitée ne s'applique à aucun produit matériel ou logiciel, même si celui-ci est incorporé au produit ou vendu avec celui-ci. Les fabricants, fournisseurs ou éditeurs peuvent fournir une garantie séparée pour leurs propres produits intégrés au produit fourni.

La compagnie ne saurait être tenue responsable de tout dommage ou perte de programmes, données ou autres informations mis en mémoire dans tous médias contenus dans le produit, ou autre additionnel produit ou pièce non couvert par cette garantie. La récupération ou réinstallation des programmes, données ou autres informations n'est pas couverte par cette garantie limitée.

Cette garantie ne s'applique pas (a) aux dommages causés par un

accident, un abus, un mauvais usage, une négligence, une mauvaise application ou à un produit non fournis, (b) aux dommages causés par un service réalisé par quiconque autre que la compagnie ou qu'un centre de service agréé de la compagnie, (c) à un produit ou pièce ayant été modifié sans la permission écrite de la compagnie, ou (d) si tout numéro de série a été supprimé ou défiguré, ou (e) à un produit, accessoire ou produit non durable vendu « TEL QUEL » sans garantie de quelque description que ce soit par l'inclusion de produits remis vendu « TEL QUEL » par certains détaillants.

Cette garantie limitée ne couvre pas:

- les frais d'expédition pour le renvoi du produit défectueux.
- les frais de main-d'œuvre pour l'installation ou la configuration du produit, le réglage des commandes sur le produit du client ainsi que l'installation ou la réparation du système d'antenne/source sonore externe au produit.
- la réparation du produit et/ou le remplacement des pièces à cause d'une mauvaise installation ou entretien, d'un raccordement à une alimentation électrique incorrecte, d'une surtension temporaire, de dommages occasionnés par la foudre, d'une rémanence de l'image ou de marques à l'écran résultant de l'affichage d'un contenu stationnaire fixe pour une période de temps prolongée, de l'aspect esthétique du produit causé par une usure normale, d'une réparation non autorisée ou de toute autre cause non contrôlable par la compagnie.
- tout dommage ou réclamation pour des produits non disponibles à l'utilisation ou pour des données perdues ou logiciel perdu.
- tout dommage causé par un mauvais acheminement du produit ou par un accident encouru lors du renvoi du produit.
- un produit nécessitant une modification ou adaptation afin de permettre l'utilisation dans tout pays autre que celui pour lequel il était désigné, fabriqué, approuvé et/ou autorisé ou toute réparation du produit endommagé par ces modifications.
- un produit utilisé à des fins commerciales ou institutionnelles (y compris mais non de façon limitative les fins de location).
- un produit perdu lors de l'expédition sans preuve signée de la réception.
- tout manquement d'exploiter le produit selon le manuel de l'utilisateur.

POUR OBTENIR DE L'AIDE... Communiquez avec le centre de service à la clientèle: 1-866-309-0841

LA RÉPARATION OU LE REMPLACEMENT CONFORMÉMENT À CETTE GARANTIE CONSTITUE LE SEUL REMÈDE POUR LE CONSOMMATEUR, AVEC LA COMPAGNIE ÉMETTRICE NON RESPONSABLE N'EST AUCUNEMENT RESPONSABLE DE TOUT DOMMAGE ACCESSOIRE OU INDIRECT RÉSULTANT DE LA VIOLATION DE TOUTE GARANTIE EXPRESSE OU IMPLICITE SUR CE PRODUIT. SAUF DANS LA MESURE INTERDITE PAR LES LOIS APPLICABLES, TOUTE GARANTIE IMPLICITE DE QUALITÉ LOYALE ET MARCHANDE OU D'UTILITÉ PARTICULIÈRE DU PRODUIT EST LIMITÉE DANS LE TEMPS À LA DURÉE DE CETTE GARANTIE.

Certains états ne reconnaissent pas l'exclusion ou la limitation de la responsabilité pour dommages indirects ou accessoires, ou autorisent des limitations sur la durée d'une garantie implicite, il est donc possible que les limitations ou exclusions mentionnées ci-dessus soient sans effet dans votre cas.

Cette garantie vous donne des droits légaux spécifiques. Il est possible que vous bénéficiiez de droits supplémentaires variant d'un État/Province à l'autre.

P&F USA, Inc. PO Box 430 Daleville, IN 47334-0430

061808

13 Index

A

Antenne, connexion	9
Assistant configuration	11, 15
Audio	17
Auto Mode	17

C

Câbles	
acheminement des câbles	10
composant	28
composite	28
qualité	28
HDMI	28
YPbPr	28
Centre de service à la clientèle	5
Chaînes	
installer	25
verrouiller	20
Commandes latérales	6
Connexions	9, 27, 29
Cotes	19, 20, 21, 22

D

Dépannage	32
-----------	----

E

EasyLink	22
EasyLink principal	22
ENERGY STAR®	4, 11
Egaliseur	17
Emplacement (Magasin ou Maison)	11, 23

F

FAV	17, 18
Formats d'image	16

G

Garantie	34
----------	----

H

Haut-parleurs EasyLink	17, 24
------------------------	--------

L

Liste des dispositifs	22
Logiciel	
mettre à jour	26
version	26

M

Maison	11, 23
Magasin	11, 23
Marche automatique téléviseur	23
Minuterie d'extinction	19
Montage de la TV sur la fixation murale	8

N

Nivelage auto du volume	17
-------------------------	----

P

PC	15
Protection de l'environnement	5

Q

Qualifications téléviseur	19, 20, 21, 22
Qualité du signal	28

R

Réglages de l'image	15
Réglages du son	17
Réglage audio	17
Réglage initial	11
Renseignements sur le produit	33
Régalez la minuterie d'extinction	19

T

Télécommande	
aperçu	6, 7
insérer les piles	8
Téléviseur	
allumer	11, 12
Commandes latérales	6, 7
comme écran d'ordinateur	16, 17, 30
connexions	9, 27, 29
entretien de l'écran	5
Haut-parleurs du téléviseur	17
Logiciel	26
menu	14
position	8
télécommande	6, 7, 8
Transmission de la touche RC	14, 22

V

Verrouillage de l'appareil	14
Verrouillage pour enfant	
PIN	19
verrouiller les chaînes	20
verrouiller les cotes	19, 20, 21, 22
Visionnage des sous-titres codés	18, 19
Volume	
ajustement automatique	17
ajuster	13
sourdine	13

Y

YPbPr	28
-------	----



P&F USA, Inc.
PO Box 430 Daleville, IN 47334-0430

P&F Mexicana, S.A. de C.V.
Av. La Palma No. 6, Col. San Fernando La Herradura,
Huixquilucan Edo. de México C.P. 52787

TELEVISOR A COLOR DE CRISTAL LIQUIDO (LCD)

MODELO	LCD	IMAGEN VISIBLE	ENERGIA
55PFL5505D/F7	55"(139,70cm)	138,78cm	120V ~ 60Hz 305W
46PFL5505D/F7	46"(116,84cm)	116,81cm	120V ~ 60Hz 262W
40PFL5505D/F7	40"(101,60cm)	101,60cm	120V ~ 60Hz 205W

Comercializado por : P&F MEXICANA, S.A. DE C.V.

IMPORTADOR : SOJITZ MEXICANA, S.A. DE C.V.
Av. Paseo de las Palmas No. 239-302
Col. Lomas de Chapultepec, C.P. 11000
México, D.F. Tel. 52 (55) 5202 - 7222

EXPORTADOR : FUNAI ELECTRIC CO. L.T.D.

ENSAMBLADO EN : MEXICO

GARANTIA INCLUIDA EN EL INSTRUCTIVO DE USO



**LEA CUIDADOSAMENTE ESTE INSTRUCTIVO
ANTES DE USAR SU APARATO.**