



EN User Manual

FR Manuel de l'utilisateur

ES Guía del usuario

EN: For further assistance, call the customer support service in your country.

- U.S.A., PUERTO RICO, OR U.S. VIRGIN ISLANDS:
1-888-PHILIPS (1-888-744-5477)
- CANADA: 1-800-661-6162 (French speaking),
1-888-PHILIPS (1-888-744-5477) - (English or Spanish)

Enter below the Serial No. located on the rear of the cabinet.

FR: Pour obtenir de l'aide supplémentaire, communiquez avec le centre de service à la clientèle de votre pays.

- POUR OBTENIR DE L'AIDE AUX ÉTATS-UNIS, À PUERTO RICO OU AUX ÎLES VIERGES AMÉRICAINES:
1-888-PHILIPS (1-888-744-5477)
- CANADA : 1-800-661-6162 (pour français),
1-888-PHILIPS (1-888-744-5477) - (pour anglais ou en espagnol)

Entrez ci-dessous le numéro de série qui se trouve à l'arrière du boîtier du dispositif.

ES: Para obtener más información, llame al servicio de soporte al cliente de su país.

- LOS ESTADOS UNIDOS, PUERTO RICO O EN LAS ISLAS VÍRGENES DE LOS ESTADOS UNIDOS:
1-888-PHILIPS (1-888-744-5477)
- CANADÁ: 1-800-661-6162 (en francés),
1-888-PHILIPS (1-888-744-5477) - (en inglés o español)

Escriba a continuación el N° de serie, el cual se encuentra en la parte posterior del gabinete.

Model / Modèle / Modelo :

Serial / Série / Serie:

PHILIPS

Retournez votre carte d'enregistrement de produit ou enregistrez-vous en ligne à www.philips.com/welcome le plus tôt possible pour profiter pleinement de votre achat.

L'enregistrement de votre modèle auprès de PHILIPS confirme votre éligibilité à tous les bénéfices mentionnés ci-dessous. Remplissez et retournez votre carte d'enregistrement de produit le plus tôt possible ou enregistrez-vous en ligne à www.philips.com/welcome pour assurer :

*Preuve d'achat

Retournez la carte d'enregistrement ci-incluse afin de garantir que la date d'achat de votre produit sera classée dans nos dossiers et éviter ainsi le besoin de remplir d'autres formulaires afin d'obtenir votre service de garantie.

*Avis sur la sécurité des produits

En enregistrant votre produit, vous serez avisé - directement par le fabricant - de toutes défauts compromettant la sécurité ou de tout retrait du produit du marché.

*Bénéfices additionnels

L'enregistrement de votre produit garantit que vous bénéficierez de tous les privilèges auxquels vous avez droit y compris des offres-rabais spéciales.

PHILIPS

Nous vous félicitons de votre achat et vous souhaitons la bienvenue dans la « famille »!

Cher propriétaire d'un produit PHILIPS :

Merci de votre confiance en PHILIPS. Vous avez choisi un produit de fabrication et de garantie supérieures parmi les meilleurs disponibles sur le marché. Et nous ferons tout en notre pouvoir pour que vous soyez pleinement satisfait de votre achat pour des années à venir.

En tant que membre de la « famille » PHILIPS, vous avez droit à une protection inégalée par l'une des garanties les plus complètes de l'industrie ainsi qu'à des réseaux de service sans pareil.

De plus, votre achat garantit que vous recevrez toutes les informations et offres spéciales auxquelles vous avez droit, ainsi qu'un accès facile à toute une gamme d'accessoires disponibles via notre réseau de téléachat.

Mais ce qui est encore plus important, vous pouvez compter sur notre engagement total quand il s'agit de votre entière satisfaction. C'est notre façon de vous souhaiter la bienvenue et de vous remercier de votre investissement dans un produit PHILIPS.

P.S. Pour bénéficier au maximum de votre produit PHILIPS, assurez-vous de remplir et de retourner votre carte d'enregistrement de produit le plus tôt possible ou enregistrez-vous en ligne à www.philips.com/welcome

Sachez reconnaître ces symboles de sécurité



⚡ Ce symbole « d'éclair » s'applique aux matériaux non isolés présents dans votre appareil et pouvant causer un choc électrique. Pour assurer la sécurité des membres de votre famille, veuillez ne pas enlever le couvercle de votre produit.

! Les « points d'exclamation » ont pour but d'attirer votre attention sur des caractéristiques à propos desquelles vous devez lire soigneusement la documentation accompagnant l'appareil afin d'éviter tout problème d'exploitation ou d'entretien.

AVERTISSEMENT : Afin de réduire les risques d'incendie ou de choc électrique, ne pas exposer cet appareil à la pluie ou à l'humidité et les objets remplis de liquide, comme les vases, ne doivent pas être placés sur le dessus de l'appareil.

CAUTION : To prevent electric shock, match wide blade of plug to wide slot, fully insert.

ATTENTION : Pour éviter les chocs électriques, introduire la lame la plus large de la fiche dans la borne correspondante de la prise et pousser à fond.

À l'usage du client

Entrez ci-dessous le numéro de série qui se trouve à l'arrière du boîtier du dispositif. Conservez ces informations pour référence ultérieure.

No. de modèle : _____

No. de série : _____

PHILIPS

Visitez notre site sur le Web à <http://www.philips.com/welcome>

CONSIGNES DE SÉCURITÉ IMPORTANTES

Veillez lire ces consignes avant de faire fonctionner cet appareil

1. Lire ces instructions.
2. Conserver ces instructions.
3. Obéir à tous les avertissements.
4. Suivre toutes les instructions.
5. Éviter d'utiliser cet appareil à proximité de l'eau.
6. Nettoyer à l'aide d'un linge sec seulement.
7. Ne pas boucher les orifices de ventilation. Effectuer l'installation selon les instructions du fabricant.
8. Ne pas installer l'appareil près d'une source de chaleur comme un radiateur, un registre de chaleur, une cuisinière ou tout autre appareil (y compris les amplificateurs) qui dégage de la chaleur.
9. Ne pas contourner la mesure de sécurité de la fiche polarisée ou de mise à la terre. Une fiche polarisée est dotée de deux lames dont l'une est plus large que l'autre. Une fiche avec mise à la terre est dotée de deux lames auxquelles s'ajoute une troisième broche de mise à la terre. La lame large, la troisième broche, est fournie pour votre sécurité. Si la fiche fournie ne rentre pas dans votre prise secteur, consultez un électricien qui changera votre prise murale obsolète.
10. Protéger le cordon d'alimentation pour éviter que l'on marche dessus ou qu'il soit plié en particulier au niveau de la fiche, des prises de courant de commodité et à l'endroit où il sort de l'appareil.
11. Utiliser uniquement des équipements/accessoires spécifiés par le fabricant.
12.  L'appareil ne doit être utilisé qu'avec le chariot, socle, trépied, support ou table spécifié par le fabricant ou vendu avec l'appareil. Un appareil utilisé en combinaison avec un chariot doit être déplacé avec soin afin d'éviter les risques de blessures occasionnées par le renversement de l'appareil.
13. Débrancher cet appareil durant les orages électriques ou lorsqu'il n'est pas utilisé pour une période de temps prolongée.
14. L'entretien ou la réparation de l'appareil doit être effectué par du personnel qualifié uniquement. Il faut faire réparer l'appareil dès que celui-ci est endommagé d'une façon quelconque, qu'il s'agisse du cordon ou de la fiche d'alimentation, si du liquide a été renversé ou des objets sont tombés dans l'appareil, s'il a été exposé à la pluie ou à une humidité excessive, s'il ne fonctionne pas normalement ou s'il a subi un choc.
15. Ce produit peut contenir du plomb ou du mercure. La mise au rebut de ces substances peut être réglementée par suite de considérations environnementales. Pour de plus amples informations concernant la mise au rebut ou le recyclage de l'appareil, contacter les autorités locales ou l'Electronic Industries Alliance : www.eiae.org.
16. **Dommages nécessitant des réparations** - L'appareil doit être réparé par du personnel qualifié lorsque :
 - A. Le cordon ou la fiche d'alimentation est endommagé; ou
 - B. Des objets sont tombés dans l'appareil ou du liquide a été renversé à l'intérieur; ou
 - C. L'appareil a été exposé à la pluie; ou
 - D. L'appareil semble ne pas fonctionner correctement ou présente un changement de performance marqué; ou
 - E. L'appareil a subi un choc ou le boîtier est endommagé.
17. **Inclinaison/stabilité** - Tous les postes de télévision doivent répondre aux normes de sécurité internationales globales recommandées, relativement aux propriétés d'inclinaison et de stabilité du boîtier.
 - Il ne faut pas compromettre ces normes de construction en exerçant une force excessive sur la partie avant ou supérieure, susceptible d'entraîner le renversement de l'appareil.
 - De plus, ne pas mettre vos enfants ni vous-même en danger, en plaçant des appareils électroniques ou des jouets sur le dessus du poste. Ces objets pourraient tomber du téléviseur et entraîner des dommages ou des blessures.
18. **Montage mural ou montage au plafond** - Si l'appareil doit être monté au mur ou au plafond, l'installation doit être effectuée selon les recommandations du fabricant.
19. **Lignes électriques** - Une antenne extérieure doit être installée loin des lignes électriques.
20. **Mise à la terre d'une antenne extérieure** - Si une antenne extérieure est connectée au récepteur, s'assurer que le système d'antenne est mis à la terre de façon à fournir une protection contre les surcharges de courant et les charges statiques accumulées. L'article 810 du Code national de l'électricité, ANSI/NFPA No. 70-1984, offre des informations relatives à la mise à la terre correcte du mât et des structures de support, la mise à la terre de la descente d'antenne vers un dispositif de décharge, la taille des connecteurs de mise à la terre, l'emplacement du dispositif de décharge d'antenne, le raccordement des conducteurs de terre ainsi qu'aux exigences relatives au conducteur de terre. Voir la figure ci-dessous.
21. **Pénétration d'objets et de liquide** - Prendre tous les soins nécessaires pour éviter que des objets tombent ou que des liquides coulent dans le boîtier à travers les orifices.
 - a) Avertissement : Afin de réduire les risques d'incendie ou de choc électrique, ne pas exposer cet appareil à la pluie ni à l'humidité et ne pas placer d'objets remplis de liquide, comme des vases, sur le dessus de l'appareil.
22. **MISE en garde concernant les piles** - Pour prévenir la fuite des piles pouvant entraîner des blessures, des dégâts matériels ou endommager l'appareil :
 - Installer toutes les piles de façon à ce qu'elles correspondent aux bornes + et -, tel qu'indiqué sur le dispositif.
 - Ne pas mélanger les piles (neuves et usagées ou carbone et alcaline, etc.).
 - Retirer les piles du boîtier lorsque la télécommande n'est pas utilisée pendant une période de temps prolongée.

EXEMPLE DE MISE A LA TERRE D'UNE ANTENNE SUIVANT LES RECOMMANDATIONS DU NATIONAL ELECTRICAL CODE (NEC)

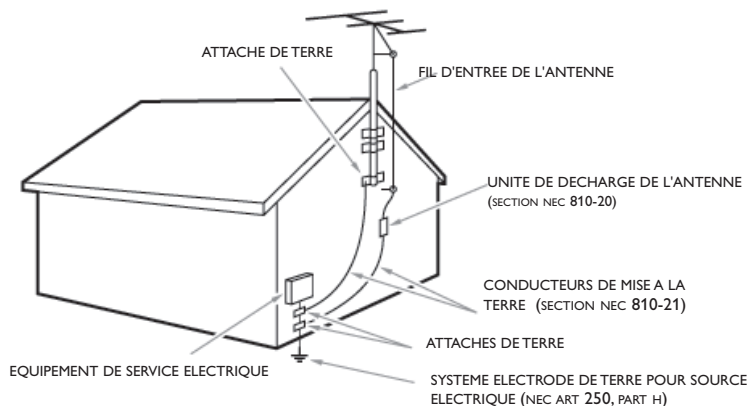

Remarque pour les installateurs de système de câble : Ce rappel s'adresse aux installateurs de système de câble afin d'attirer leur attention sur l'article 820-40 du code NEC qui indique la marche à suivre pour une mise à la terre adéquate et, en particulier, spécifie que le câble de masse doit être raccordé au système de mise à la terre du bâtiment, aussi près que possible du point d'entrée du câble.

© 2007 Koninklijke Philips Electronics N.V.
Tous droits réservés. Les caractéristiques sont susceptibles d'être modifiées sans avis préalable. Les marques de commerce sont la propriété de Koninklijke Philips Electronics N.V. ou de leurs détenteurs respectifs.

Philips se réserve le droit de modifier les produits à tout moment, mais n'est pas contraint de modifier les offres précédentes en conséquence.

Le contenu de ce manuel est jugé conforme à l'usage auquel ce système est destiné. Si le produit ou les modules et procédures correspondants sont utilisés à d'autres fins que celles spécifiées dans le présent manuel, vous devrez obtenir la confirmation de leur validité et de leur adéquation. Philips garantit que le matériel ne constitue pas en lui-même une contrefaçon de brevet aux États-Unis. Aucune garantie supplémentaire n'est expresse ou tacite.

Philips ne peut être tenue responsable de toute erreur pouvant s'être glissée dans le contenu de ce document ou pour tout problème résultant du contenu de ce document. Les erreurs rapportées à Philips seront corrigées et publiées sur le site Web de soutien technique Philips dès que possible.

Garantie

Aucun composant ne peut être réparé par l'utilisateur. N'ouvrez pas ou n'enlevez pas les couvercles donnant accès à l'intérieur du produit. Seuls les Centres de services Philips et les ateliers de réparation accrédités sont autorisés à réparer nos produits. Le non-respect de cette consigne entraîne l'annulation de toute garantie, expresse ou tacite. Toute opération expressément interdite dans ce manuel, ou tout réglage ou toute procédure d'assemblage non recommandé(e) ou autorisé(e) par le présent manuel entraîne l'annulation de la garantie.

Caractéristiques des pixels

L'écran à cristaux liquides de ce téléviseur possède un grand nombre de pixels couleur. Bien que le taux pixels effectifs soit de 99,999 % ou plus, des points noirs ou des points de lumière (rouges, verts ou bleus) peuvent apparaître de façon permanente à l'écran. Il s'agit d'une propriété structurelle de l'affichage (selon les normes industrielles standard), et non d'un dysfonctionnement.

Logiciel libre

Ce téléviseur contient un logiciel libre. Philips propose, par la présente, de fournir ou de rendre disponible, sur demande et pour un coût ne dépassant pas celui d'une distribution physique depuis la source, une copie complète du code source correspondant. Le code pourra être lu sur ordinateur et sera livré sur un support habituellement utilisé pour l'échange de logiciels.

Cette offre est valable pendant une période de 3 ans à compter de la date d'achat du produit. Pour obtenir le code source, écrivez-nous à l'adresse suivante :

Philips Consumer Lifestyle
Development Manager
LoB Mainstream Displays
620A Lorong 1, Toa Payoh
Singapore 319762

Avis de la commission fédérale des communications (Federal Communications Commission)

Cet équipement a été testé et jugé compatible avec les limites s'appliquant aux appareils numériques de Classe B, conformément à l'article 15 du règlement de la FCC. Ces limites ont été définies

pour fournir une protection raisonnable contre les interférences nuisibles dans le cadre d'une installation résidentielle. Cet équipement génère, utilise et peut émettre de l'énergie radiofréquence et, s'il n'est pas installé ni utilisé conformément aux instructions, peut causer des interférences gênantes pour les communications radio. Rien ne garantit toutefois que des interférences ne surviendront pas dans une installation particulière. Si cet équipement cause des interférences gênantes pour la réception de la radio ou de la télévision, ce qui peut être déterminé en mettant l'équipement hors puis sous tension, l'utilisateur devra essayer de corriger ces interférences en prenant une ou plusieurs des mesures suivantes :

- Réorienter ou déplacer l'antenne de réception.
- Augmenter la distance entre l'équipement et le récepteur.
- Brancher l'équipement à une prise d'un circuit autre que celui auquel le récepteur est branché.
- Consulter le revendeur ou un technicien de radiotélévision expérimenté.

Modifications

La FCC requiert que l'utilisateur soit informé que tous les changements ou modifications apportés à cet appareil sans l'autorisation expresse de Philips Consumer Lifestyle peuvent annuler le droit de l'utilisateur à utiliser l'équipement.

Câbles

Les connexions à cet appareil doivent être effectuées avec des câbles blindés pourvus de boîtiers de connecteur RFI/EMI métalliques afin de demeurer conformes aux règles et réglementations de la FCC.

Canadian notice

This Class B digital apparatus meets all requirements of the Canadian Interference-Causing Equipment Regulations.

Avis pour le Canada

Cet appareil numérique de la classe B respecte toutes les exigences de la réglementation canadienne sur le matériel brouilleur.

Copyright



VESA, FDMI et le logo de compatibilité VESA pour un montage mural sont des marques commerciales de Video Electronics Standards Association.



Fabriqué sous licence de Dolby Laboratories. « Dolby » et le symbole double D sont des marques de commerce de Dolby Laboratories.



Fabriqué sous licence BBE Sound, Inc. Licence accordée par BBE, Inc. sous un ou plusieurs des brevets américains suivants : 5510752, 5736897. BBE et le symbole BBE sont des marques déposées de BBE Sound Inc.

© Kensington et Micro Saver sont des marques déposées d'ACCO World Corporation aux États-Unis. Elles sont également déposées ou font actuellement l'objet de demandes pendantes dans d'autres pays du monde. Toutes les autres marques, déposées ou non, sont la propriété de leurs détenteurs respectifs.

Des portions de ce logiciel font l'objet d'un copyright © The FreeType Project (www.freetype.org).

Table des matières

	Utilisation de Philips EasyLink	24
	Utilisation du mode démo	24
<hr/>		
1.	Important	5
	Renseignements sur le produit	5
	Entretien de l'écran	5
	Protection de l'environnement	5
	Avis réglementaires	5
<hr/>		
2.	Votre téléviseur	6
	Vue d'ensemble du téléviseur	6
	Télécommande	6
<hr/>		
3.	Guide de démarrage	7
	Positionnement du téléviseur	7
	Installation des piles de la télécommande	7
	Connexion de l'antenne ou du câble	7
	Raccordement au secteur	8
	Acheminement des câbles	8
	Mise en marche et configuration du téléviseur	9
<hr/>		
4.	Utilisation du téléviseur	10
	Mise en marche, arrêt et veille	10
	Visionnage de la télévision	10
	Visionnage de chaînes depuis un boîtier décodeur	11
	Utilisation des périphériques connectés	11
	Visionnage d'un DVD	11
<hr/>		
5.	Utilisation avancée du téléviseur	12
	Présentation de la télécommande	12
	Utilisation du menu Accès rapide	13
	Changer les réglages d'image et de son	13
	Utilisation de Auto Mode	15
	Création et utilisation de listes de chaînes favorites	15
	Réglage de l'horloge	16
	Régler l'arrêt programmé	16
	Utilisation des fonctions de surveillance parentale (verrouillage)	17
	Visionnage des sous-titres codés	20
	Affichage de photos et écoute de musique provenant d'un dispositif USB	21
	Utilisation de votre téléviseur en mode HDTV	23
	Utilisation de votre téléviseur comme écran d'ordinateur	23
<hr/>		
6.	Modification de l'installation de votre téléviseur	25
	Sélection de la langue des menus	25
	Réglage de votre emplacement à Maison	25
	Syntonisation automatique des chaînes	25
	Optimisation de la qualité du signal de l'antenne	25
	Désinstallation et réinstallation des chaînes	26
	Réinitialisation de vos réglages à leurs valeurs par défaut	26
	Affichage des alertes d'urgence (EAS)	26
<hr/>		
7.	Mise à jour du logiciel de votre téléviseur	27
	Vérification de la version actuelle de votre logiciel	27
	Préparation à la mise à niveau du logiciel	27
	Mettre à niveau le logiciel	27
<hr/>		
8.	Raccordement des périphériques	28
	Vue d'ensemble des connexions	28
	Sélection de la qualité de la connexion	29
	Identification de vos connexions	29
	Raccordement de vos appareils	30
<hr/>		
9.	Glossaire	33
<hr/>		
10.	Dépannage	34
<hr/>		
11.	Remarques liées à l'utilisation des dispositifs USB	35
<hr/>		
12.	Spécifications techniques	36
<hr/>		
13.	Index	37
<hr/>		
14.	Garantie	39
<hr/>		

1. Important

Nous vous félicitons de votre achat et vous souhaitons la bienvenue chez Philips !

Pour profiter pleinement du soutien technique offert par Philips, enregistrez votre produit à www.philips.com/welcome.

L'enregistrement de votre modèle auprès de Philips confirme votre admissibilité à tous les avantages mentionnés ci-dessous, alors ne l'oubliez pas !

Remplissez et retournez votre carte d'enregistrement de produit le plus tôt possible ou enregistrez-vous en ligne à www.philips.com/welcome pour vous assurer de ceci :

- Preuve d'achat

Retournez la carte d'enregistrement ci-incluse afin de garantir que la date d'achat de votre produit sera classée dans nos dossiers et ainsi éviter de devoir remplir d'autres formulaires pour obtenir votre service de garantie.

- Avis sur la sécurité des produits

En enregistrant votre produit, vous serez avisé - directement par le fabricant - de tout rappel de produit ou de défaut compromettant la sécurité, bien qu'il s'agisse d'une éventualité peu probable.

- Avantages supplémentaires

L'enregistrement de votre produit garantit que vous bénéficierez de tous les privilèges auxquels vous avez droit, y compris des offres rabais spéciales.

Remarque : les caractéristiques et les informations sont susceptibles d'être modifiées sans avis préalable.

Pour obtenir de l'aide supplémentaire, communiquez avec le centre de service à la clientèle de votre pays.

- **POUR OBTENIR DE L'AIDE AUX ÉTATS-UNIS, À PUERTO RICO OU AUX ÎLES VIERGES AMÉRICAINES.** Communiquez avec le centre de service à la clientèle Philips au : 1-888-PHILIPS (1-888-744-5477)
- **POUR OBTENIR DE L'AIDE AU CANADA.** Communiquez avec le centre de service à la clientèle Philips au : 1-800-661-6162 (pour un service en français) 1-888-PHILIPS (1-888-744-5477) - (pour un service en anglais ou en espagnol)

1.1 Renseignements sur le produit

Le modèle et le numéro de série sont indiqués à l'arrière du téléviseur et sur l'emballage.

Ce téléviseur consomme très peu d'énergie en mode veille pour minimiser l'impact sur l'environnement. La consommation d'électricité en service est indiquée sur la plaque de type d'appareil située à l'arrière du téléviseur.

1.2 Entretien de l'écran

- Éteignez le téléviseur et débranchez le cordon d'alimentation avant de nettoyer l'écran.
- Nettoyez la surface à l'aide d'un chiffon doux et sec. N'utilisez pas d'autres substances comme des agents de nettoyage domestiques qui pourraient endommager l'écran.

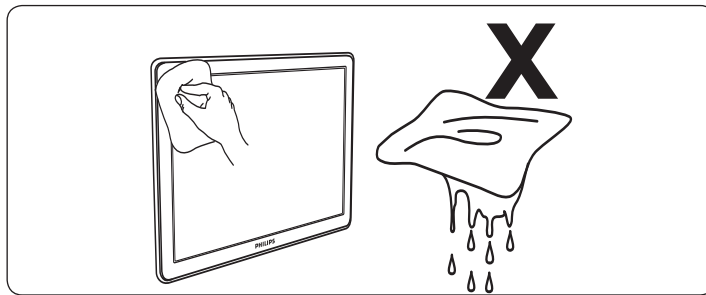

- Pour éviter toute déformation ou décoloration, essuyez les gouttes d'eau le plus rapidement possible.
- Ne touchez pas, ne frappez pas et ne frottez pas avec un objet dur, vous risqueriez de le rayer ou de l'abîmer de façon permanente.
- Évitez autant que possible les images statiques, c'est-à-dire les images fixes qui demeurent affichées à l'écran pendant une période prolongée. Si vous devez en utiliser, réduisez le contraste et la luminosité de l'écran afin de ne pas l'endommager.

1.3 Protection de l'environnement



Recyclage

L'emballage de ce produit est conçu pour être recyclé. Communiquez avec les autorités locales pour obtenir des renseignements sur la manière de recycler l'emballage.



Directives de fin de vie

Comme tous les produits avec affichage à cristaux liquides, ce téléviseur contient une lampe dont l'un des composants est le mercure.

Philips prête une attention toute particulière à la fabrication de produits écologiques dans les zones focales vertes. Votre nouveau téléviseur contient des pièces qui peuvent être recyclées et réutilisées. À la fin de sa vie utile, le téléviseur peut être démonté par des entreprises spécialisées en vue de concentrer les matériaux réutilisables et de minimiser la quantité de matériel à mettre au rebut. Veuillez vous assurer de mettre votre ancien téléviseur au rebut selon la réglementation locale.

Mise au rebut des piles

Les piles fournies ne contiennent pas de métaux lourds comme le mercure et le cadmium. Néanmoins, dans un grand nombre de localités, il est interdit de mettre les piles au rebut avec les déchets ménagers. Veuillez vous assurer de mettre les piles au rebut selon les règlements locaux.

1.4 Avis réglementaires

AVERTISSEMENT : Afin de réduire les risques d'incendie ou de choc électrique, ne pas exposer cet appareil à la pluie ou à l'humidité. Les objets remplis de liquides, comme des vases, ne doivent pas être placés sur le dessus de l'appareil.

ATTENTION : Pour éviter les chocs électriques, introduire la lame la plus large de la fiche dans la borne correspondante de la prise et pousser à fond.

2. Votre téléviseur

Cette section décrit les commandes et fonctions de votre téléviseur.

2.1 Vue d'ensemble du téléviseur

Commandes avant et latérales

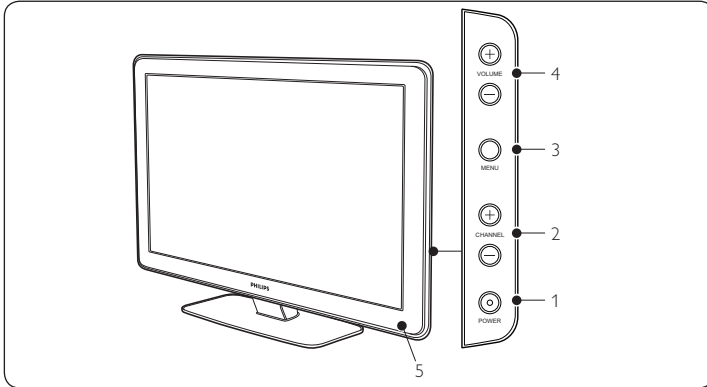

1. Interrupteur d'alimentation
2. Chaîne suivante/précédente
3. Menu

La touche **MENU** peut être utilisée comme une touche **OK** dans certains sous-menus.

4. Augmentation et réduction du volume
5. Capteur de la télécommande

Connecteurs latéraux

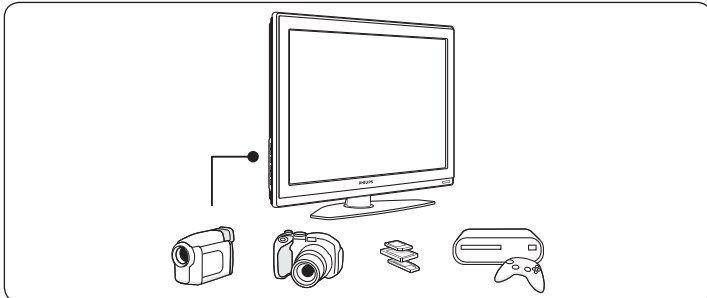

Utilisez les connecteurs latéraux pour brancher des appareils mobiles comme un appareil photo ou une console de jeux haute définition. Vous pouvez également raccorder une casque d'écoute ou un dispositif à mémoire USB.

Connecteurs arrière

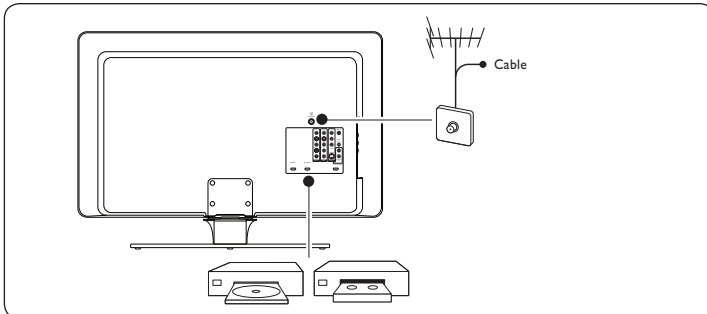

Utilisez les connecteurs arrière du téléviseur pour brancher l'antenne ou le câble et pour raccorder des périphériques permanents tels

qu'un lecteur de disque haute définition, un lecteur de DVD ou un magnétoscope.

Pour en savoir davantage sur les connexions du téléviseur, voir la section *Raccordement de vos appareils* à la page 30.

2.2 Télécommande

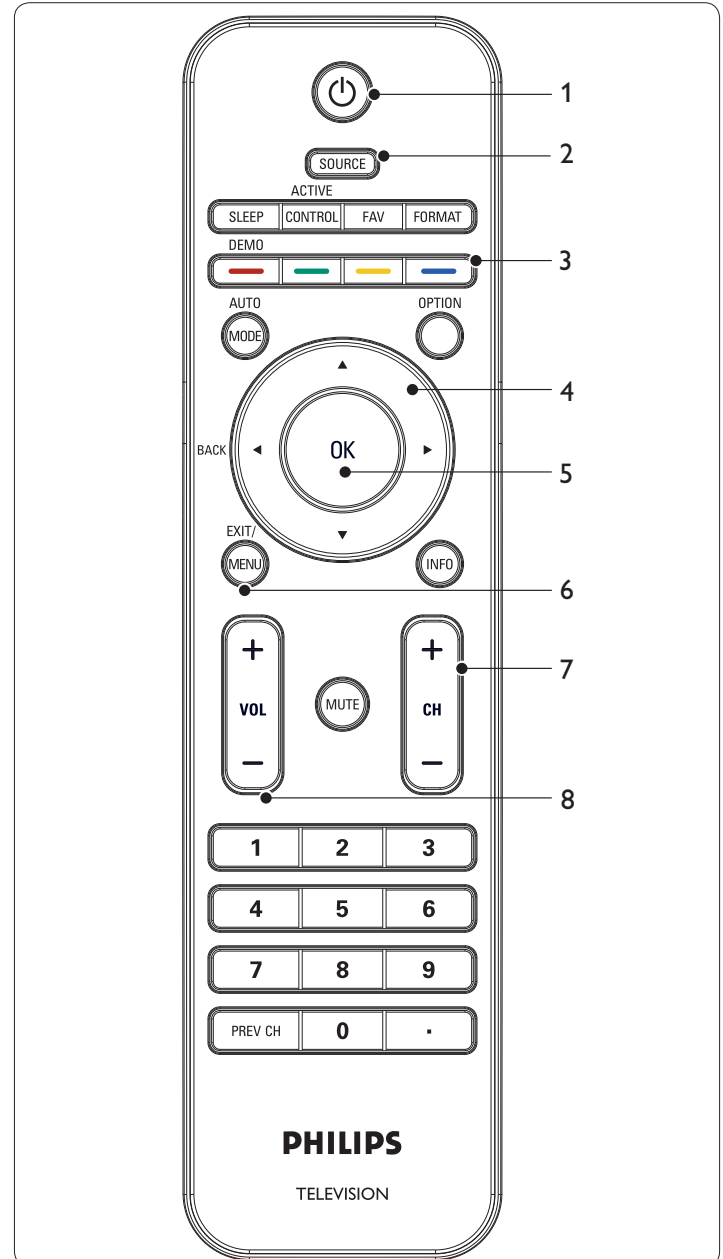

1. Veille ou mise en marche
2. Sélection de périphérique
3. Touches de couleur
4. Touches de navigation
5. Touche OK
6. Touche de menu
7. Navigation dans les programmes
8. Augmentation ou réduction du volume

Pour en savoir davantage sur votre télécommande, voir la section *Présentation de la télécommande* à la page 12.

3. Guide de démarrage

Cette section explique comment positionner et brancher votre téléviseur, et comment effectuer votre première installation.

3.1 Positionnement du téléviseur

⚠ Attention

- N'insérez pas la fiche d'alimentation dans la prise murale avant d'avoir effectué toutes les connexions.
- Les téléviseurs à grand écran sont lourds. Deux personnes sont requises pour porter et manipuler le téléviseur.
- Avant de déplacer votre téléviseur, débranchez les câbles pour éviter les bris.

Peu importe l'endroit où vous désirez positionner votre téléviseur, assurez-vous de toujours bénéficier d'un accès facile au cordon d'alimentation ou à la prise murale pour pouvoir débrancher le téléviseur de la prise de courant.

Si le téléviseur est monté sur une base ou un bras pivotant, veillez à ce qu'aucune tension ne soit exercée sur le cordon d'alimentation pendant le pivotement du téléviseur. Un cordon d'alimentation tendu peut causer un desserrement des connexions.

Pour des conditions de visionnage optimales, positionnez le téléviseur de façon à ne pas exposer l'écran à une source de lumière directe.

Pour obtenir la distance de visionnage idéale, multipliez la taille de l'écran par trois.

Logement pour verrou Kensington

La face arrière de votre téléviseur est pourvue d'un logement pour verrou antivol Kensington.

Si vous branchez un verrou antivol Kensington (non fourni), positionnez le téléviseur à portée de l'objet permanent qui sera relié au verrou.

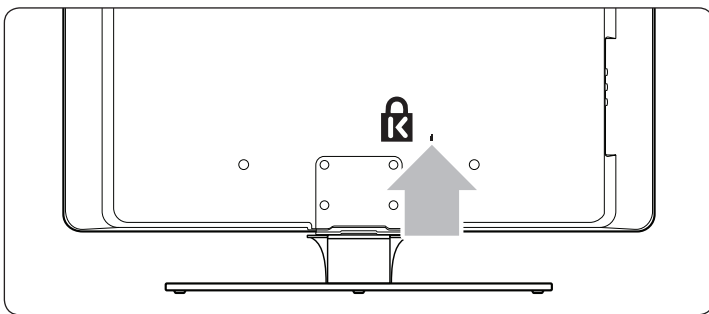

3.2 Installation des piles de la télécommande

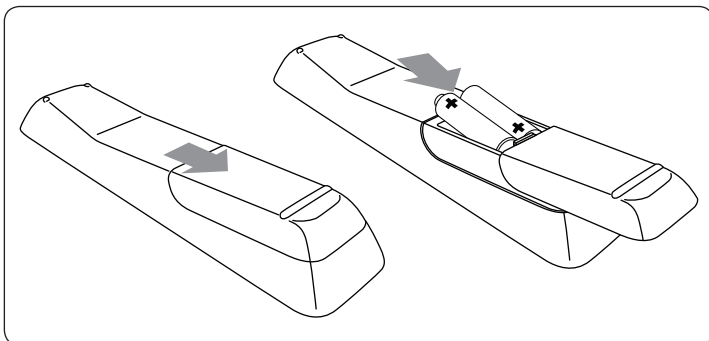

1. Ouvrez le compartiment des piles au dos de la télécommande.

2. Introduisez les deux piles fournies. Assurez-vous que les pôles + et - des piles sont placés correctement (l'intérieur du boîtier est marqué).
3. Fermez le compartiment.

ⓘ **Remarque** : Si vous n'utilisez pas la télécommande pendant une période prolongée, enlevez les piles.

3.3 Connexion de l'antenne ou du câble

Cette section explique comment raccorder votre téléviseur à une antenne, à un câble, à un satellite de radiodiffusion directe et à un boîtier décodeur.

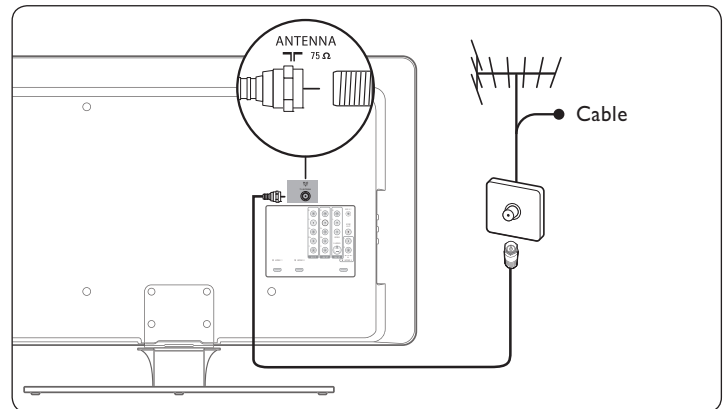

Connexion à une antenne

Tout programme de télévision numérique diffusé dans votre région peut être capté gratuitement au moyen d'une antenne.

Communiquez avec votre fournisseur d'information local ou avec votre détaillant local de produits électroniques si vous ignorez quels sont les programmes disponibles dans votre région.

Les diffuseurs passent maintenant de la télévision analogique à la télévision numérique. Cela signifie qu'un diffuseur peut offrir des chaînes en mode analogique ou en mode numérique, ou les deux en même temps.

Le téléviseur produit un son stéréo si la chaîne syntonisée le rend disponible.

Connexion à un câble

Lorsque votre téléviseur est branché à la douille du câble, vous pouvez syntoniser gratuitement des programmes numériques et à haute définition (selon votre câblodistributeur). Les chaînes numérique et à haute définition diffusées sur le câble peuvent être reconnues par le format du numéro de chaîne. Le numéro de chaîne comprend un point « . ». Par exemple, 11.1, 46.30, 108.201. Communiquez avec votre câblodistributeur pour obtenir plus d'information.

Connexion à un satellite de radiodiffusion directe

Il existe deux principaux systèmes de satellite de radiodiffusion directe : DirecTV et DishNetwork. Ces systèmes nécessitent un boîtier décodeur séparé et exclusif pour décoder les signaux et les transmettre au téléviseur. Le boîtier décodeur contient un syntoniseur numérique pour la réception d'émissions de télévision numériques hors antenne.

Communiquez avec votre fournisseur de signaux satellites pour plus d'information sur les connexions et les chaînes de télévision.

Connexion à un boîtier décodeur

Un boîtier de connexion ou un boîtier décodeur peut être raccordé au téléviseur par l'intermédiaire des connexions suivantes :

- ANT
- A/V (audio/vidéo composite)
- S-vidéo
- YPbPr (entrée vidéo composite)
- HDMI

Pour obtenir de l'information sur la manière de raccorder un boîtier décodeur, consultez le *Quick Start Guide* fourni.

Connexion à un boîtier décodeur au moyen de l'entrée/sortie RF

Si le téléviseur est raccordé à un boîtier de connexion ou au boîtier décodeur de signaux satellite par l'intermédiaire d'une connexion coaxiale, réglez le téléviseur sur la chaîne 3 et 4, ou sur la chaîne spécifiée par le fournisseur de services.

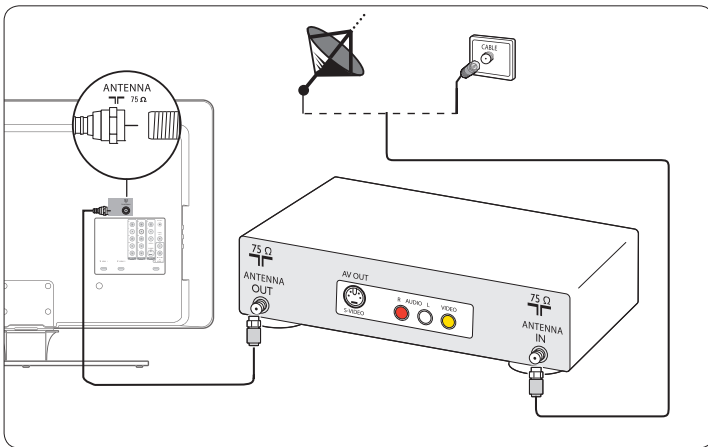

Connexion à un boîtier décodeur au moyen de l'entrée vidéo composite ou HDMI

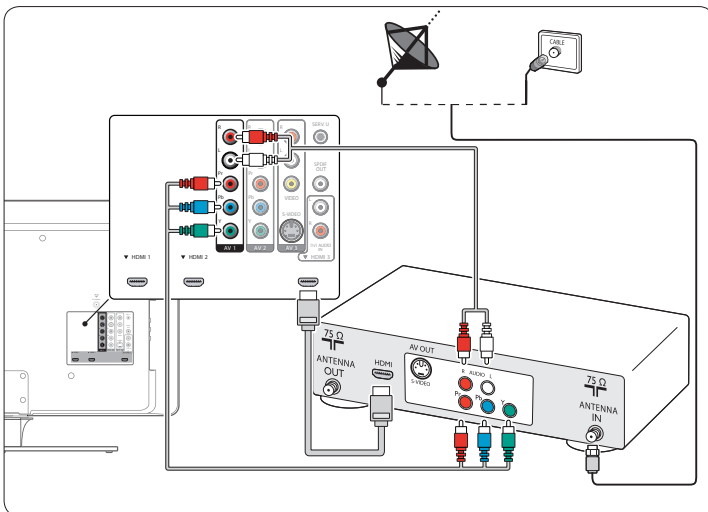

3.4 Raccordement au secteur

⚠ ATTENTION : Vérifiez que la tension secteur correspond à la tension indiquée à l'arrière du téléviseur. Si la tension est différente, ne branchez pas le cordon d'alimentation.

Pour brancher le cordon d'alimentation

1. Repérez la prise d'alimentation à l'arrière du téléviseur.

L'emplacement de la prise d'alimentation varie en fonction du modèle de téléviseur.

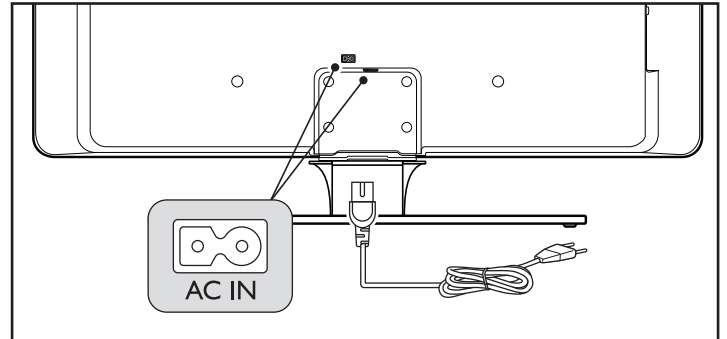

2. Branchez la fiche du cordon d'alimentation dans la prise de courant du secteur.

3. Assurez-vous que le cordon est solidement inséré aux deux extrémités.

Pour débrancher le téléviseur du secteur

Le téléviseur demeure toujours branché au secteur. Vous pouvez le débrancher du secteur en faisant comme suit :

- Débranchez le cordon d'alimentation relié au secteur depuis l'arrière du téléviseur.
- Débranchez la fiche du cordon d'alimentation de la prise de courant du secteur.

Tirez le cordon d'alimentation par la fiche - évitez de tirer sur la partie « cordon » en tant que tel.

3.5 Acheminement des câbles

Acheminez le cordon d'alimentation, le câble d'antenne et les câbles de tous les autres périphériques à travers le support de câbles situé à l'arrière du téléviseur. Ce support permet de regrouper vos câbles de façon ordonnée et facilite leur manipulation.

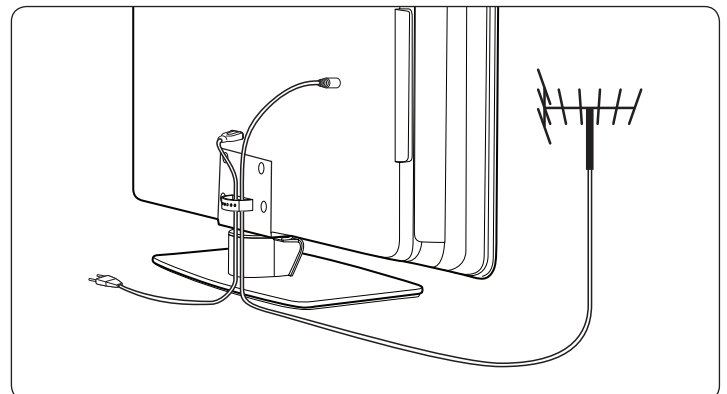

3.6 Mise en marche et configuration du téléviseur

La télévision s'allume automatiquement une fois le cordon d'alimentation branché.

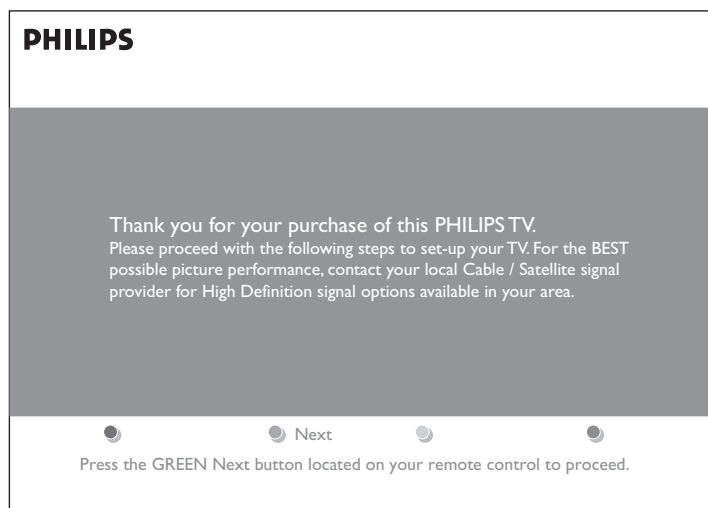

Suivez les instructions apparaissant à l'écran pour sélectionner la langue et terminer la configuration de votre téléviseur. L'installation demande environ 10 minutes.

Remarque : Si vous raccordez votre téléviseur à un boîtier de connexion ou à un boîtier décodeur de signaux satellite, vous n'avez pas à installer de chaînes. Appuyez sur la touche rouge de la télécommande pour quitter l'étape d'installation de chaînes du processus de configuration.

Terminez la configuration en sélectionnant votre emplacement :

- Si vous choisissez le mode **Magasin**, vos paramètres seront effacés à chaque fois que vous éteindrez le téléviseur. Ce mode ne devrait être utilisé qu'en magasin.
- Si vous choisissez **Maison**, le système vous guide parmi diverses options d'affichage de l'image. Utilisez les curseurs gauche et droit pour sélectionner votre affichage préféré.

4. Utilisation du téléviseur

Cette section vous aide à exécuter les fonctions de base du téléviseur.

4.1 Mise en marche, arrêt et veille

Pour allumer le téléviseur

- Appuyez sur le bouton **POWER** situé sur le côté droit du téléviseur.

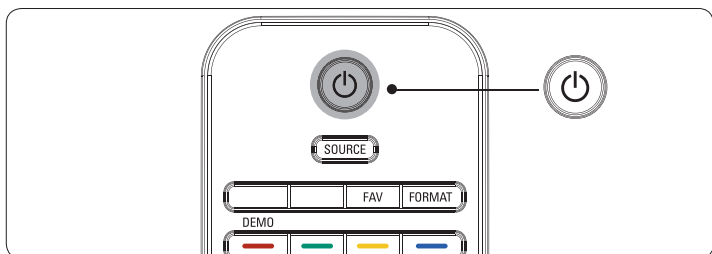
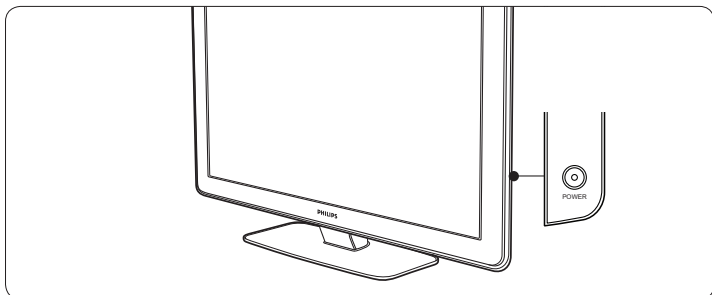

Pour passer en mode veille

- Appuyez sur la touche **⏻** de la télécommande.

Pour allumer le téléviseur alors qu'il est en mode veille, sans la télécommande

- Appuyez sur le bouton **POWER** situé sur le côté droit du téléviseur pour l'éteindre.
- Appuyez de nouveau sur le bouton **POWER** pour l'allumer.

Pour éteindre

- Appuyez sur le bouton **POWER** situé sur le côté droit du téléviseur.

Remarque

La consommation d'énergie contribue à la pollution de l'air et de l'eau. Tant que le cordon d'alimentation est branché, le téléviseur consomme de l'électricité. En mode veille, la consommation d'énergie de ce téléviseur est très faible.

4.2 Visionnage de la télévision

Changement de chaîne

- Appuyez sur un chiffre (de 1 à 999) ou sur la touche **CH+** ou **CH-** de la télécommande.

Pour syntoniser une chaîne numérique, composez un numéro (1 à 999) suivi d'un point (.) ; ensuite, composez le numéro de la sous-chaîne correspondante (1 à 999). Par ex. 108.30.

- Appuyez sur la touche **PREV CH** pour revenir à la chaîne précédente.

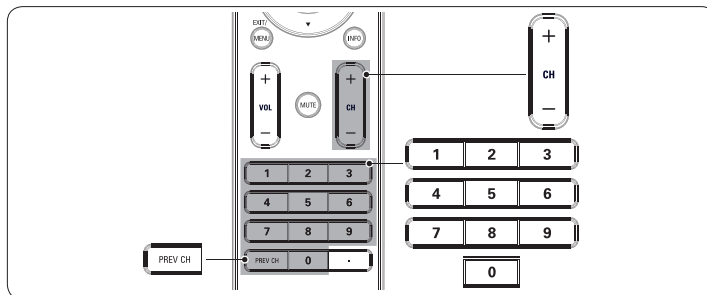

Remarque

Vous pouvez également passer d'une chaîne à l'autre en appuyant sur le bouton **CHANNEL -** ou **+** situé sur le côté du téléviseur.

Réglage du volume

- Appuyez sur la touche **VOL+** ou **VOL-** de la télécommande.
- Appuyez sur la touche **MUTE** de la télécommande pour mettre la sourdine. Appuyez de nouveau sur la touche **MUTE** ou sur **VOL+** ou **VOL-** pour rétablir le son.

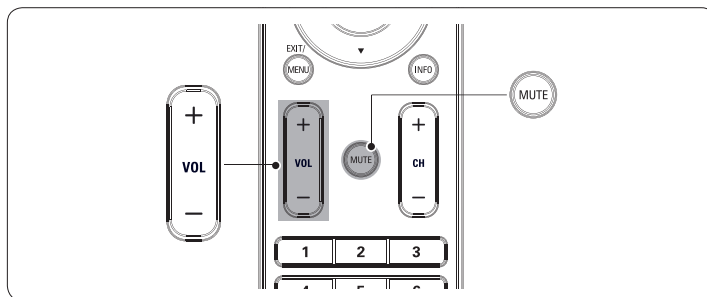

Remarque : Vous pouvez également régler le volume en appuyant sur le bouton **VOLUME -** ou **+** situé sur le côté du téléviseur.

Pour augmenter le volume du casque d'écoute, appuyez sur le bouton de volume du téléviseur ou de la télécommande. Lorsqu'un casque d'écoute est raccordé au téléviseur, les haut-parleurs sont automatiquement mis en sourdine.

4.3 Visionnage de chaînes depuis un boîtier décodeur

1. Allumez le boîtier décodeur.
L'image provenant de votre boîtier décodeur peut apparaître automatiquement à l'écran.
2. Sélectionnez les chaînes à l'aide de la télécommande de votre boîtier décodeur.

Si l'image ne s'affiche pas

1. Appuyez plusieurs fois sur la touche **SOURCE** pour sélectionner le boîtier décodeur connecté et attendez quelques secondes, le temps que l'image apparaisse.

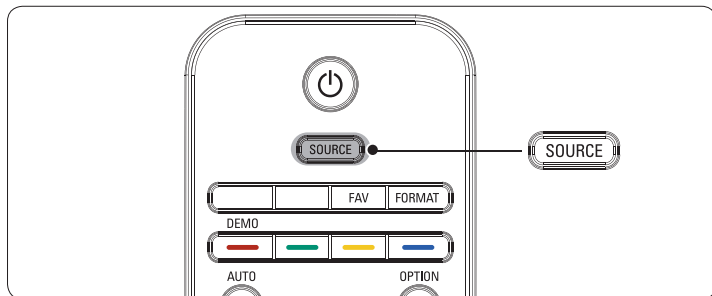

2. Utilisez la télécommande de votre boîtier décodeur pour sélectionner les chaînes.

4.4 Utilisation des périphériques connectés

1. Allumez le périphérique connecté.
L'image provenant de votre périphérique connecté peut apparaître automatiquement sur le téléviseur.

Si l'image ne s'affiche pas

1. Appuyez plusieurs fois sur la touche **SOURCE** pour sélectionner le périphérique connecté et attendez quelques secondes, le temps que l'image apparaisse.

4.5 Visionnage d'un DVD

1. Insérez un DVD dans votre lecteur.
2. Appuyez sur la touche **Play ►** de la télécommande de votre lecteur.
L'image provenant de votre lecteur peut apparaître automatiquement à l'écran.

Si l'image ne s'affiche pas

1. Appuyez plusieurs fois sur la touche **SOURCE** pour sélectionner le lecteur de DVD et attendez quelques secondes, le temps que l'image apparaisse.



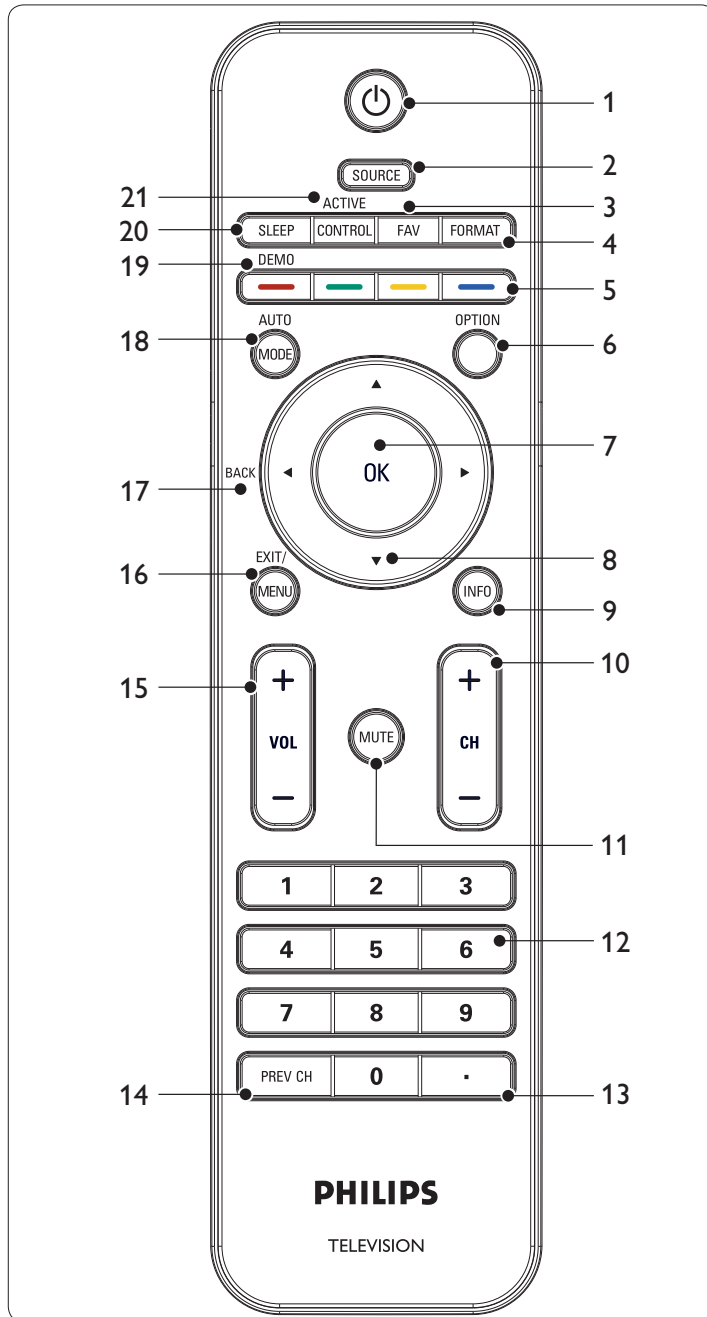

5. Utilisation avancée du téléviseur

Cette section décrit les fonctions avancées de votre téléviseur.

5.1 Présentation de la télécommande



- 1. **
Pour allumer le téléviseur ou passer en mode veille. Le téléviseur n'est jamais complètement hors tension à moins qu'il soit débranché de la prise murale.
- 2. SOURCE**
Pour sélectionner un périphérique connecté.
- 3. FAV**
Pour afficher la liste de toutes les chaînes marquées comme favorites (y compris les sous-chaînes).

- 4. FORMAT**
Pour sélectionner un format d'affichage. Voir *Changer le format d'image* à la page 14.
- 5. Touches de couleur**
Sélection des tâches.
- 6. OPTION**
Active le menu Accès rapide. Pour plus d'information, voir *Utilisation du menu Accès rapide* à la page 13.
- 7. OK**
Pour afficher la liste des chaînes ou activer un réglage.
- 8. Touches de navigation    **
Pour naviguer dans les menus.
- 9. INFO**
Appuyez sur cette touche pour afficher de l'information sur la chaîne de télévision et l'émission sélectionnées ou sur le dispositif externe. La qualité et la précision des informations dans la bannière d'information sont transmises par les diffuseurs. Les temps d'antenne pourront varier si le diffuseur se trouve dans un fuseau horaire différent.
- 10. + CH - Chaîne suivante/précédente**
Pour passer à la chaîne suivante ou précédente.
- 11. MUTE**
Active la sourdine ou rétablit le son.
- 12. Touches numériques 0-9**
Pour sélectionner une chaîne, une page ou un réglage.
- 13. (.)**
Appuyez sur le point (.) pour les chaînes numériques.
- 14. PREV CH**
Pour revenir à la chaîne précédente.
- 15. +VOL- Volume haut/bas**
Pour augmenter ou diminuer le volume.
- 16. MENU / EXIT**
Pour activer ou désactiver le menu.
- 17. BACK**
Pour retourner au menu précédent.
- 18. AUTO MODE**
Pour basculer entre des préréglages d'image et de son. Pour plus d'information, voir *Utilisation de Auto Mode* à la page 15.
- 19. DEMO**
Pour activer ou désactiver le menu démo. Pour plus d'information, voir *Utilisation du mode démo* à la page 24.
- 20. SLEEP**
Pour définir un délai au bout duquel le téléviseur passe en mode veille. Pour plus d'information, voir *Régler l'arrêt programmé* à la page 16.
- 21. Active Control**
Le téléviseur mesure et corrige continuellement tous les signaux d'entrée afin de fournir la meilleure image possible.

5.2 Utilisation du menu Accès rapide

Le menu Accès rapide vous permet d'accéder directement aux éléments de menu que vous utilisez le plus.

Remarque :

Des chaînes numériques sont installées et diffusées sur votre téléviseur, les options numériques correspondantes s'afficheront dans ce menu.

- Appuyez sur la touche **OPTION** de la télécommande.

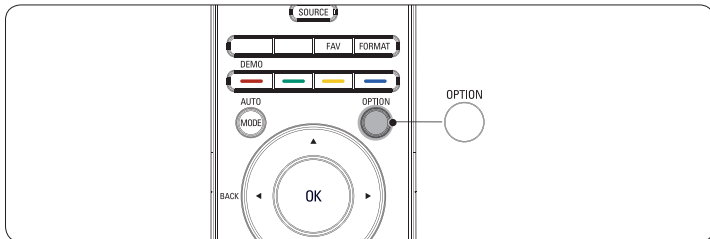

- Appuyez sur **▲** ou **▼** et ensuite sur **OK** pour accéder à l'un des menus suivants :

- **Langue audio**
Pour les chaînes numériques seulement, lorsque plusieurs langues audio sont diffusées.
- **Sous-titres**
Voir *Visionnage des sous-titres codés* à la page 20.
- **Format d'image**
Voir *Changer les réglages d'image* à la page 13.
- **Égaliseur**
Voir *Changer les réglages du son* à la page 15.
- **Horloge**
Voir *Réglage de l'horloge* à la page 16.

5.3 Changer les réglages d'image et de son

Changer les réglages d'image

Cette section explique comment ajuster les réglages d'image.

- Appuyez sur la touche **MENU** de la télécommande.

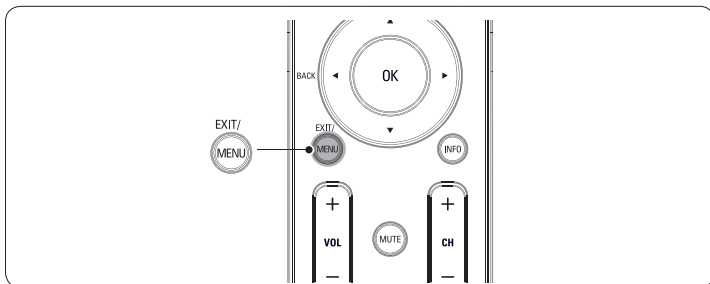

- Appuyez sur **▶** pour entrer dans le menu **Paramètres TV**.

PHILIPS	
Menu TV	Paramètres TV
Paramètres TV	Assistant configuration
Options	Image
Installation	Son

- Appuyez sur **▼** et **▶** pour sélectionner le menu **Image**.

PHILIPS	
Menu TV	Paramètres TV
Assistant configuration	Image
Image	Contraste
Son	Lumière
	Couleur
	Teinte
	Définition
	Température couleur
	Contraste dynam.
	DNR

- Appuyez sur **▲** ou **▼** pour sélectionner un réglage et appuyez ensuite sur **▶** pour entrer le réglage.
- Appuyez sur **▲** ou **▼** pour ajuster le réglage et appuyez sur **◀** ou **OK** pour confirmer le changement.
- Appuyez sur **Menu** pour quitter.

Changer les réglages d'image à l'aide de l'Assistant configuration

L'assistant de cette section vous aidera à ajuster les réglages d'image.

- Appuyez sur la touche **MENU** de la télécommande.

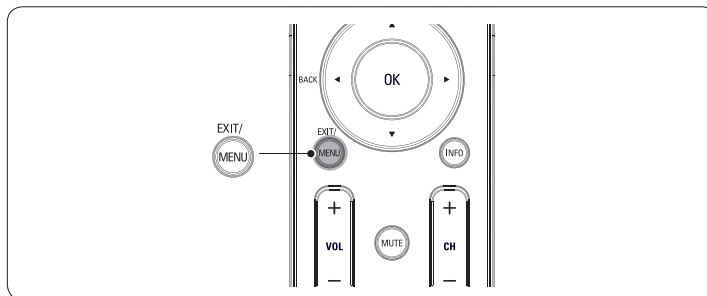

- Appuyez sur **▶** pour entrer dans le menu **Assistant configuration**.

PHILIPS	
Menu TV Installation	Paramètres TV
Assistant configuration	Assistant configuration
Image	Démarrer
Son	

- Appuyez sur **▶** pour mettre **Démarrer** en surbrillance et appuyez sur **OK** pour démarrer l'Assistant configuration.
Le système vous guide parmi plusieurs options d'affichage. Appuyez sur les touches de couleur, les touches de navigation et la touche **OK** pour effectuer vos choix et enregistrer votre configuration.

Sommaire des réglages d'image

Les réglages d'image suivants peuvent être configurés. Tout dépendant du format de la source d'image, certains réglages d'image peuvent ne pas être disponibles.

- **Contraste** - Pour régler le niveau de blanc de l'image.
- **Luminosité** - Pour régler la luminosité de l'image.
- **Couleur** - Pour régler le niveau de saturation.
- **Teinte** - Pour ajuster l'équilibre des couleurs entre le rouge et le vert.
- **Définition** - Pour régler les détails fins de l'image.
- **Température couleur** - Pour régler la température couleur à normale, chaude ou froide.
- **Contraste dynamique** - Améliore le contraste dans les zones d'image plus foncées et plus brillantes au fur et à mesure que les images défilent à l'écran.
- **Réduction du bruit numérique (DNR)** - Cette fonction filtre et réduit automatiquement les parasites dans l'image, et améliore la qualité de l'image lorsque la réception des signaux vidéo est faible. Vous pouvez activer ou désactiver la fonction DNR.
- **Réduction d'artefact MPEG** - Adoucit la transition sur le contenu numérique. Vous pouvez activer ou désactiver la fonction de réduction d'artefact MPEG.
- **Couleurs renforcées** - Rend les couleurs plus intenses et améliore la résolution des détails des couleurs vives. Vous pouvez activer ou désactiver la fonction de renforcement des couleurs.
- **Active control** - Le téléviseur corrige les signaux d'entrée afin de fournir la meilleure image possible en fonction des conditions d'éclairage dans la pièce. Vous pouvez programmer Active Control selon l'un des réglages suivants : **Arrêt**, **Avec senseur lumière** ou **Sans senseur lumière**.
- **Format d'image** - Permet de changer le format de l'image.
- **Modification horizontale** - Permet de régler la position horizontale de l'image.
- **Modification verticale** - Permet de régler la position verticale de l'image.

Changer le format d'image

1. Appuyez sur la touche **FORMAT** de la télécommande.

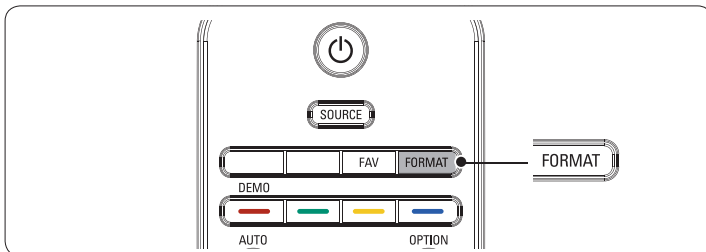

2. Appuyez sur **▲** ou **▼** pour sélectionner un format d'image et sur **OK** pour confirmer votre choix.

Sommaire des formats d'image

Les formats d'image suivants peuvent être sélectionnés. Tout dépendant du format de la source d'image, certains formats d'image peuvent ne pas être disponibles.

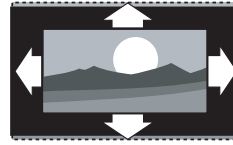

Format auto

(Pas pour le mode PC.)
Élargit l'image automatiquement en fonction de l'écran. Les sous-titres restent visibles.

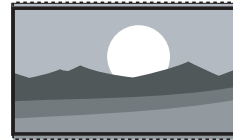

Super zoom

(Pas pour les modes HD et PC.)
Supprime les barres noires sur les côtés de l'image en diffusion 4:3. La distorsion est minime.



4:3

Affiche le format usuel 4:3.

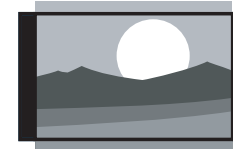

Ext. image 14:9

(Par pour les modes HD et PC.)
Redimensionne le format usuel 4:3 pour obtenir un format 14:9.

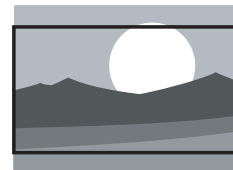

Ext. image 16:9

(Par pour les modes HD et PC.)
Redimensionne le format usuel 4:3 pour obtenir un format 16:9.

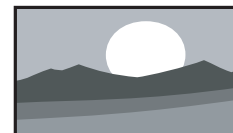

Plein écran

Étire le format usuel 4:3 pour obtenir un format 16:9.

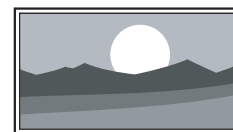

Non mis à l'échelle (Certains modèles de téléviseur seulement) (Pour modes HD et PC seulement) Procure une définition maximale. Une certaine distorsion peut se manifester en raison des systèmes utilisés par les diffuseurs. Réglez la résolution PC en mode plein écran pour obtenir les meilleurs résultats.

Changer les réglages du son

Cette section explique comment ajuster les réglages de son.

- Appuyez sur la touche **MENU** de la télécommande et sélectionnez **Paramètres TV > Son**.

Menu TV		PHILIPS
Paramètres TV	Son	
Assistant configuration	Egaliseur	
Image	Balance	
Son	Langue son numérique	
	Changer audio	
	Mono/Stéréo	
	Incredible surround	
	AVL	
	BBE	

- Appuyez sur **▲** ou **▼** pour mettre un réglage de son en surbrillance et sur **▶** pour sélectionner le réglage.
- Appuyez sur **▲** ou **▼** pour ajuster le réglage et appuyez sur **OK** pour confirmer le changement.
- Appuyez sur **Menu** pour quitter.

Sommaire des réglages du son

Les réglages de son suivants peuvent être configurés. Tout dépendant de la source sonore, certains réglages du son peuvent ne pas être disponibles.

- Égaliseur**
Permet de modifier les aigus et les graves. Sélectionnez une barre pour changer le réglage.
- Balance**
Permet de régler la balance des haut-parleurs de droite et de gauche.
- Langue son numérique**
Disponible pour les chaînes numériques seulement, lorsque plusieurs langues sont diffusées. Dresse la liste des langues audio disponibles.
- Changer audio**
Disponible pour les chaînes analogiques uniquement lorsque des programmes audio principal et secondaire sont disponibles auprès du diffuseur. Sélectionnez le programme audio principal ou secondaire.
- Mono/Stéréo**
Sélectionnez mono ou stéréo.
- Incredible surround**
Définit les modes de reproduction sonore spatiale et ambiophonique en fonction du signal diffusé ou des signaux provenant d'une entrée externe. Sélectionnez Marche ou Arrêt.
- Ajust. automatique du volume**
Atténue les différences soudaines du volume, par exemple, au début des pages de publicité ou lors du passage d'une chaîne à une autre. Sélectionnez Marche ou Arrêt.
- BBE**
Améliore la clarté du son et l'intelligibilité du discours, de même que le réalisme musical. Sélectionnez Marche ou Arrêt.
- Delta volume**
Atténue les différences de volume entre les chaînes ou les périphériques connectés. Accédez au périphérique connecté tel que décrit dans *Utilisation des périphériques connectés* à la page 11 avant de changer le Delta volume.

5.4 Utilisation de Auto Mode

- Appuyez sur **Auto Mode** pour configurer votre téléviseur en fonction d'un réglage d'image et de son prédéfini.

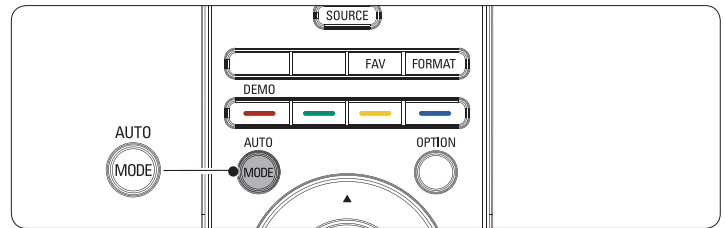

- Appuyez sur **▲** ou **▼** pour sélectionner l'un des réglages suivants :

- Préférentiel**
Les réglages personnalisés que vous définissez à l'aide du menu **Image**.
- Sport**
Réglages produisant une image vive et un son clair afin de relever l'action.
- Standard**
Pour un visionnage normal du téléviseur.
- Film**
Réglages brillants de l'image pour rehausser l'expérience cinématique.
- Jeu**
Optimisé pour les ordinateurs personnels et les consoles de jeux vidéo.
- Épargne d'énergie**
Réglages écologiques favorisant une diminution de la consommation d'énergie.

5.5 Création et utilisation de listes de chaînes favorites

Cette section explique comment créer et utiliser des listes de vos chaînes favorites.

Sélection d'une liste de chaînes favorites

- Appuyez sur la touche **FAV** de la télécommande.

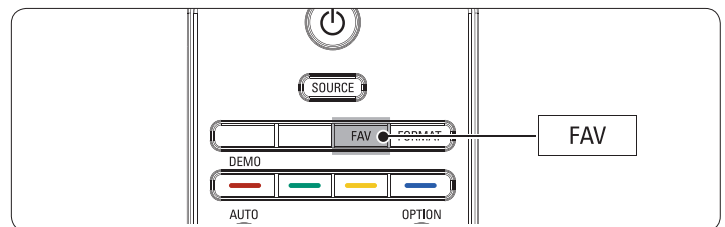

Vos listes de chaînes favorites s'affichent.

- Appuyez sur **▲** ou **▼** pour mettre une liste en surbrillance et appuyez sur **OK** pour sélectionner la liste.

Création ou modification d'une liste de chaînes favorites

- Appuyez sur la touche **FAV** de la télécommande pour afficher vos listes de chaînes favorites.
- Appuyez sur **▲** ou **▼** pour mettre une liste en surbrillance et

appuyez sur **OK** pour sélectionner la liste.

- Appuyez sur la touche verte pour entrer dans le mode **Modifier liste** mode.
Une liste de chaînes apparaît.
- Appuyez sur **▲** ou **▼** pour mettre une chaîne en surbrillance.
- Appuyez sur **OK** pour sélectionner ou désélectionner la chaîne en surbrillance. La chaîne est ajoutée à la liste des chaînes favorites, ou supprimée.
- Appuyez sur la touche verte pour quitter.

Sélection d'une chaîne depuis une liste

- Appuyez sur la touche **OK** de la télécommande pour afficher la dernière liste que vous avez sélectionnée.
- Appuyez sur **▲** ou **▼** pour mettre une chaîne en surbrillance.
- Appuyez sur **OK** pour sélectionner la chaîne.
Le téléviseur passe à cette chaîne.

5.6 Réglage de l'horloge

Cette section décrit comment régler l'heure, la date, le fuseau horaire, ainsi que l'heure d'été.

Réglage automatique de l'heure

Certaines chaînes numériques transmettent l'heure. Pour ces chaînes, vous pouvez régler l'heure automatiquement. Suivez ces étapes pour régler l'heure automatiquement et pour choisir la chaîne de diffusion de l'heure.

- Appuyez sur la touche **MENU** de la télécommande et sélectionnez **Installation > Horloge > Mode horloge auto**.
- Sélectionnez **Automatique** et appuyez sur **◀** pour confirmer votre choix.

Menu TV Installation		PHILIPS
Horloge	Mode horloge auto	
Mode horloge auto	Manuel	
Chaîne horloge auto	Automatique	
Fuseau horaire		
Heure d'été		

- (Facultatif) Sélectionnez la chaîne depuis laquelle vous désirez que le téléviseur obtienne l'heure.
 - Appuyez sur **▼** et **▶** pour entrer dans le menu **Chaîne horloge auto**.
 - Appuyez sur **▲** ou **▼** pour mettre une chaîne en surbrillance.
 - Appuyez sur **◀** pour confirmer votre choix.
- (Facultatif) Sélectionnez le fuseau horaire.
 - Appuyez sur **▼** et **▶** pour entrer dans le menu du **Fuseau horaire**.
 - Appuyez sur **▲** ou **▼** pour mettre le fuseau horaire en surbrillance.
 - Appuyez sur **◀** pour confirmer votre choix.

- (Facultatif) Réglez l'heure d'été.
 - Appuyez sur **▼** et **▶** pour entrer dans le menu **Heure d'été**.
 - Appuyez sur **▲** ou **▼** pour mettre en surbrillance **Automatique** ou **Arrêt**.
 - Appuyez sur **◀** pour confirmer votre choix.
- Appuyez sur **MENU** pour quitter.

Réglage manuel de l'heure

- Appuyez sur la touche **MENU** de la télécommande et sélectionnez **Installation > Horloge > Mode horloge auto**.
- Appuyez sur **▲** ou **▼** pour sélectionner **Manuel** et sur **◀** pour confirmer votre choix.

Menu TV Installation		PHILIPS
Horloge	Mode horloge auto	
Mode horloge auto	Manuel	
Heure	Automatique	
Jour		

- Appuyez sur **▼** pour sélectionner **Heure** et ensuite sur **▶** pour régler l'heure.
Utilisez le format HH:MM. Sélectionnez **AM/PM** pour le matin ou l'après-midi.
- Appuyez sur **OK** pour confirmer votre choix.
- Appuyez sur **▼** et **▶** pour entrer dans le menu **Jour**.
- Appuyez sur **▲** ou **▼** pour sélectionner le jour.
- Appuyez sur **OK** pour confirmer votre choix.
- Appuyez sur **MENU** pour quitter.

5.7 Régler l'arrêt programmé

Cette section décrit comment programmer le téléviseur pour qu'il s'éteigne automatiquement après un certain temps.

- Appuyez sur la touche **MENU** de la télécommande et sélectionnez **Options > Arrêt programmé**.

Menu TV		PHILIPS
Options	Arrêt programmé	
Arrangement des Sous-Titres		
Arrêt programmé		
Verrouillage		
Changez code		
Démo		

- Appuyez sur **▲** ou **▼** pour sélectionner une valeur entre **0** et **180** minutes.
Par exemple, si vous sélectionnez **90**, le téléviseur passera en mode veille au bout de 90 minutes.
- Appuyez sur **MENU** pour quitter.

* Conseil

Pour désactiver la fonction d'arrêt programmé, sélectionnez **0** minutes.

5.8 Utilisation des fonctions de surveillance parentale (verrouillage)

Cette section décrit comment verrouiller ou déverrouiller le téléviseur. Vous pouvez créer un numéro d'identification personnel (code) et empêcher vos enfants de visionner certains programmes ou certaines chaînes.

Créer ou changer votre code

- Appuyez sur la touche **MENU** de la télécommande et sélectionnez **Options > Changez code**.
- Entrez un code à quatre chiffres à l'aide des touches numériques de la télécommande.
 - Si vous avez un code courant, entrez-le.
 - Si vous n'avez pas de code ou si vous l'avez perdu, entrez **0711**.
- Entrez votre nouveau code à quatre chiffres et entrez-le une deuxième fois pour confirmer.
Un message apparaît pour confirmer que votre code a été changé.
- Appuyez sur **MENU** pour quitter.

Verrouillage du téléviseur

Cette section décrit comment verrouiller toutes les chaînes du téléviseur. À l'heure spécifiée, l'écran s'éteint et l'audio est mis en sourdine.

- Assurez-vous que l'horloge du téléviseur est synchronisée avec l'heure courante. Pour de l'information sur la manière de régler l'horloge, voir *Réglage de l'horloge* à la page 16.
- Appuyez sur la touche **MENU** de la télécommande et sélectionnez **Options > Verrouillage > Verrouiller après**.
- Entrez votre code.
Si vous n'avez pas de code, créez-en un tel que décrit dans la section *Créer ou changer votre code* à la page 17.
- Appuyez sur **►** pour sélectionner **Minuteur**.

Menu TV Options Verrouillage		PHILIPS
Verrouiller après	Minuteur	
Minuteur	Arrêt	
Heure	Marche	

- Appuyez sur **▼** pour sélectionner **Marche** et activer la fonction **Verrouiller après**.
Si vous sélectionnez **Arrêt** la fonction sera désactivée.
- Appuyez sur **◀** pour confirmer votre choix.
- Appuyez sur **▼** pour sélectionner **Heure** et sur **►** pour régler l'heure.
Utilisez le format HH:MM. Sélectionnez **AM/PM** pour le matin ou

l'après-midi.

- Appuyez sur **OK** pour confirmer l'heure.
- Appuyez sur **MENU** pour quitter.
- Veillez redémarrer votre téléviseur pour activer cette fonction.

Verrouillage d'une chaîne

Cette section décrit comment verrouiller des chaînes spécifiques. Les chaînes peuvent être sélectionnées, mais l'écran demeure vide et le son est mis en sourdine.

- Appuyez sur la touche **MENU** de la télécommande et sélectionnez **Options > Verrouillage > Verrouillage de chaîne**.
- Entrez votre code.
Si vous n'avez pas de code, créez-en un tel que décrit dans la section *Créer ou changer votre code* à la page 17.

Menu TV Options		PHILIPS
Verrouillage	Verrouillage de chaîne	
Verrouiller après	<input type="checkbox"/> Chaîne 1 Sport	
Verrouillage de chaîne	<input type="checkbox"/> Chaîne 2 Actualités	
Verrou qualifications TV	<input type="checkbox"/> Chaîne 3 Films	
Verrou qualification Ciné	<input type="checkbox"/> Chaîne 4	
Verrou cotes anglais CA	<input type="checkbox"/> Chaîne 5	
Verrou cotes français CA	<input type="checkbox"/> Chaîne 6	
Verrous régionaux	<input type="checkbox"/> Chaîne 7	

- Appuyez sur **▲** ou **▼** et sur **OK** pour verrouiller une ou plusieurs chaînes ou des sources externes.
Une case servant à indiquer si les chaînes sont verrouillées précède chacune d'entre elles :
 - Si cette case contient un **X**, c'est que la chaîne est verrouillée
 - Si cette case est vide, c'est que la chaîne n'est pas verrouillée
- Appuyez sur **MENU** pour quitter.

Utilisation de Verrou qualifications TV

Votre téléviseur est équipé d'une puce antiviolençe (V-chip) vous permettant de surveiller l'accès aux programmes individuels selon leurs cotes d'âge et de contenu. Les données sur les cotes de contenu de programme sont transmises par les diffuseurs ou par le fournisseur du programme.

Si vous syntonisez des chaînes par l'intermédiaire d'un boîtier décodeur ou d'un boîtier de connexion relié au téléviseur par câble HDMI, vous ne pourrez pas utiliser la fonction Verrou qualifications TV. Votre boîtier décodeur ou boîtier de connexion doit être branché à une entrée RF ou AV.

1. Appuyez sur la touche **MENU** de la télécommande et sélectionnez **Options > Verrouillage > Verrou qualifications TV**.

2. Entrez votre code.

Si vous n'avez pas de code, créez-en un tel que décrit dans la section *Créer ou changer votre code* à la page 17.

3. Appuyez sur **▲** ou **▼**, puis sur **OK** pour verrouiller ou déverrouiller une ou plusieurs qualifications.

Chaque qualification est précédée d'une case pour indiquer si des programmes associés à cette qualification sont présentement verrouillés :

- Si cette case contient un **X**, c'est que tous les éléments dans la liste des qualifications de contenu sont verrouillés.
- Une case vide indique que l'élément n'est pas sélectionné
- Une case avec / indique que certaines qualifications de contenu sont désélectionnées. Par exemple, pour la qualification TV-14, vous pouvez désélectionner une ou plusieurs des qualifications de contenu suivantes : Dialogue (D), Langage (L), Sexe (S) ou Violence (V).

Menu TV Options Verrouillage		PHILIPS
Verrou qualifications TV		TV-14
<input type="checkbox"/> Tous	<input type="checkbox"/> (D) Dialogue	
<input type="checkbox"/> Aucun(e)	<input checked="" type="checkbox"/> (L) Langage	
<input type="checkbox"/> TV-Y	<input checked="" type="checkbox"/> (S) Contenu sexuel	
<input type="checkbox"/> TV-Y7	<input checked="" type="checkbox"/> (V) Violence	
<input type="checkbox"/> TV-G		
<input type="checkbox"/> TV-PG		
<input checked="" type="checkbox"/> TV14		
<input checked="" type="checkbox"/> TV-MA		

- Lorsque vous sélectionnez **Tous**, tous les éléments de la liste de qualifications sont verrouillés.
 - Si vous sélectionnez **Aucun**, les programmes ne comportant aucune qualification et les programmes portant la qualification **Aucun** sont verrouillés.
 - Lorsque vous verrouillez une qualification, toutes les qualifications des catégories d'âge inférieur sont automatiquement verrouillées.
4. Appuyez sur **MENU** pour quitter.

Sommaire des qualifications TV

Qualification selon l'âge	Qualification selon le contenu
Tous	Aucun
Aucun	Aucun
TV-Y Approprié aux jeunes de tout âge avec des thèmes et des éléments qui conviennent à des jeunes de 2 à 6 ans.	Aucun
TV-Y7 Programmes conçus pour les jeunes de 7 ans et plus.	Violence imaginaire (FV)
TV-G Programmes appropriés à tous les âges. Ce type de programmation contient peu ou pas de violence, de langage grossier ou de scène et dialogue à teneur sexuelle.	Aucun
TV-PG Programmes contenant des éléments que certains parents jugent inappropriés pour les enfants plus jeunes et pouvant nécessiter une surveillance parentale. Le programme peut contenir des situations de violence et des dialogues à teneur sexuelle modérée ainsi qu'un langage offensif.	Dialogue (D) Langage (L) Sexe (S) Violence (V)
TV-14 Programmes contenant des éléments pouvant ne pas convenir à des enfants de moins de 14 ans. Ces programmes contiennent l'un ou l'autre des éléments suivants : violence intense, situations sexuelles intenses, dialogues suggestifs et langage offensif.	Dialogue (D) Langage (L) Sexe (S) Violence (V)
TV-MA Programmes à l'intention des adultes et pouvant être inappropriés aux jeunes de moins de 17 ans. Ces programmes peuvent contenir de la violence graphique, des activités sexuelles explicites ou un langage indécent ou grossier.	Langage (L) Sexe (S) Violence (V)

Utilisation du verrou qualification ciné

La présente section explique comment contrôler le visionnement des films en fonction des cotes qui leur ont été attribuées par la MPAA (Motion Picture Association of America).

- Appuyez sur la touche **MENU** de la télécommande, puis sélectionnez **Options > Verrouillage**.
- Sélectionnez l'un des menus de verrou qualification ciné.
 - Aux États-Unis, sélectionnez **Verrou qualification ciné**.
 - Au Canada, sélectionnez **Verrou cotes anglais CA** ou **Verrou cotes français CA**.
- Entrez votre code.

Si vous ne disposez pas d'un code, définissez-en un selon la procédure décrite dans la section *Créer ou changer votre code* à la page 17.

L'écran suivant affiche les cotes de **Verrou qualification ciné**.

Menu TV Options		PHILIPS	
Verrouillage		Verrou qualification Ciné	
Verrouiller après	<input type="checkbox"/>	Tous	<input type="checkbox"/>
Verrouillage de chaîne	<input type="checkbox"/>	NR	<input type="checkbox"/>
Verrou qualifications TV	<input type="checkbox"/>	G	<input type="checkbox"/>
Verrou qualification Ciné	<input checked="" type="checkbox"/>	PG	<input type="checkbox"/>
Verrou cotes anglais CA	<input type="checkbox"/>	PG-13	<input type="checkbox"/>
Verrou cotes français CA	<input type="checkbox"/>	R	<input type="checkbox"/>
Verrous régionaux	<input type="checkbox"/>	NC-17	<input type="checkbox"/>
		X	<input type="checkbox"/>

- Appuyez sur **▲** ou sur **▼**, puis appuyez sur **OK** pour verrouiller ou déverrouiller une ou plusieurs cotes de film.

Une case servant à indiquer si les cotes sont verrouillées précède chacune d'entre elles :

- Si cette case contient un **X**, c'est que la cote est verrouillée
- Si cette case est vide, c'est que la cote n'est pas verrouillée

Lorsque vous verrouillez une cote de film, tous les éléments visant des âges inférieurs à la cote de ce film sont verrouillés automatiquement.

- Appuyez sur **MENU** pour quitter.

Résumé des cotes de films aux États-Unis

Cote de film	Description
Tous	Tous les éléments de la liste de cotes sont verrouillés.
NR	Non coté.
G	Films à contenu léger, convenant à tous les groupes d'âges.
PG	Films pour lesquels la présence des parents est recommandée. Ils peuvent contenir quelques scènes osées ou violentes ou quelques paroles inconvenantes.
PG-13	Films pour lesquels la présence des parents est recommandée si l'enfant est âgé de 13 ans ou moins.
R	18 ans et plus. Ces films contiennent habituellement des scènes de sexe offensantes ou un langage cru et ne conviennent pas aux enfants de moins de 17 ans. La présence ou la permission des parents est obligatoire.
NC-17	Même avec la permission des parents, ils sont interdits aux enfants de moins de 17 ans. Davantage de scènes de sexe offensantes, de violence ou de langage cru.
X	Films orientés sur le sexe, la violence et/ou le langage cru. Connus également sous le nom de films pornographiques.

Résumé des cotes de films au Canada

Cote de film	Description
Tous	Tous les éléments de la liste de cotes sont verrouillés.
C	Programmation convenant aux enfants de moins de huit ans. Aucun blasphème ou contenu sexuel autorisé. Violence minimale de comédie.
C8+	Convient aux enfant de huit ans et plus. Violence modérée et horreur fantaisiste autorisés.
G	Films à contenu léger, convenant à tous les groupes d'âges.
PG	Films pour lesquels la présence des parents est recommandée. Ils peuvent contenir quelques scènes osées ou violentes ou quelques paroles inconvenantes.
14+	Programmation visant les enfants âgés de plus de 14 ans. Peut contenir des scènes de violence intense, des propos très blasphématoires et des descriptions de l'activité sexuelle dans le cadre d'une histoire.
18+	Programmation visant un public de 18 ans ou plus. Peut contenir de la violence très intense, du langage très cru et de l'activité sexuelle explicite.

Résumé des cotes de films au Québec

Cote de film	Description
Tous	Tous les éléments de la liste de cotes sont verrouillés.
G	Convient à un public de tous âges et présente très peu ou pas de violence et très peu ou aucun contenu sexuel.
8 ans+	Convient aux enfants de huit ans ou plus; présente peu de violence, quelques propos inconvenants et/ou très peu ou aucun contenu sexuel.
13 ans+	Convient aux enfants de 13 ans ou plus; présente des scènes de violence modérées, un langage cru et un contenu quelque peu sexuel. Les enfants de moins de 13 ans devraient être accompagnés d'un adulte.
16 ans+	Convient aux enfants de 16 ans ou plus; présente des scènes de violence intense, un langage très cru et un contenu sexuel explicite.
18 ans+	Ne doit être visionné que par des adultes; contient de la violence extrême, des scènes sexuelles explicites/de la pornographie.

Utilisation des verrous régionaux

La présente section explique comment contrôler l'accès aux programmes numériques en fonction des cotes régionales téléchargées.

Avant de télécharger une table de cotes, assurez-vous que les cotes régionales sont diffusées.

1. Appuyez sur la touche **MENU** de la télécommande, puis sélectionnez **Installation > Préférences > Table cotes téléchargée**.

Menu TV Installation PHILIPS	
Préférences	Table cotes téléchargée
Région	Arrêt
Montrer les alertes d'urgence	Marche
Table cotes téléchargée	

2. Appuyez sur **▲** ou sur **▼** pour sélectionner **Marche**, puis sur **◀** pour confirmer votre choix.

Si vous sélectionnez **Arrêt**, vous indiquez que vous ne voulez pas télécharger la table des cotes régionales; vous ne pourrez donc pas utiliser le verrouillage en fonction de ces cotes.

3. Appuyez sur **◀** pour revenir au menu du téléviseur, puis sélectionnez **Options > Verrouillage > Verrous régionaux**.

Menu TV Options PHILIPS	
Verrouillage	Verrous régionaux
Verrouiller après	
Verrouillage de chaîne	Veuillez introduire votre code.
Verrou qualifications TV	
Verrou qualification Ciné	
Verrou cotes anglais CA	
Verrou cotes français CA	
Verrous régionaux	

4. Entrez votre code.

Si vous ne disposez pas d'un code, définissez-en un selon la procédure décrite dans la section intitulée *Créer ou changer votre code* à la page 17.

5. Appuyez sur **▲** ou sur **▼**, puis sur **OK** pour verrouiller ou déverrouiller une ou plusieurs cotes.

Une case servant à indiquer si les cotes sont verrouillées précède chacune d'entre elles :

- Si cette case contient un **X**, c'est que la cote est verrouillée
- Si cette case est vide, c'est que la cote n'est pas verrouillée

6. Appuyez sur **MENU** pour quitter.

5.9 Visionnage des sous-titres codés

Le service de sous-titres affiche le texte CC, T et CS diffusé. Ce texte peut être affiché de façon permanente ou seulement lorsque la mise en sourdine est activée. Cette section décrit comment utiliser le service de sous-titres.

Remarque

- Ce téléviseur affiche des sous-titres conformément à la norme EIA-608 et en respectant le paragraphe 15.119 des règlements de la FCC.
- Si vous raccordez votre boîtier décodeur par l'intermédiaire de l'entrée HDMI ou d'une entrée vidéo composite, vous ne pourrez pas sélectionner les sous-titres au moyen du téléviseur. Vous ne pourrez sélectionner les sous-titres qu'avec le boîtier décodeur.
- Les sous-titres n'emploient pas toujours une grammaire et une orthographe correctes.
- Ce ne sont pas tous les programmes de télévision et commerciaux publicitaires qui incluent les informations de sous-titres. Consultez le guide de programmation de télévision de votre région pour les chaînes de télévision et les heures des émissions sous-titrées codées. Les programmes sous-codés sont généralement indiqués dans l'horaire de télévision accompagnés de marques de service comme « CC » (Closed Caption).

Affichage des sous-titres

1. Appuyez sur la touche **MENU** de la télécommande et sélectionnez **Options > Arrangement des sous-titres > Sous-titres codés**.
2. Appuyez sur **▲** ou **▼** pour sélectionner **Marche, Arrêt** ou **Actif sans son** et sur **◀** pour confirmer votre choix.
3. Appuyez sur **MENU** pour quitter.

Sélection des services de sous-titrage

Pour plus d'information sur les services de sous-titrage, voir *Résumé des services de sous-titrage* à la page 21.

1. Activez les sous-titres tel que décrit dans la section *Affichage des sous-titres* à la page 20.
2. Sélectionnez un service de sous-titrage pour les chaînes analogiques :
 - Appuyez sur la touche **MENU** de la télécommande et sélectionnez **Options > Arrangement des sous-titres > Service sous-titres**.
 - Appuyez sur **▲** ou sur **▼** pour sélectionner l'un des services de sous-titrage répertoriés, et sur **◀** pour confirmer votre choix. Les services de sous-titrage ne sont pas nécessairement tous utilisés par une chaîne de télévision pendant la présentation d'un programme à sous-titrage codé.
3. Sélectionnez un service de sous-titrage pour les chaînes numériques :
 - Appuyez sur **▼** et sur **▶** pour ouvrir le menu du **service de sous-titrage numérique**.
 - Appuyez sur **▲** ou sur **▼** pour sélectionner l'un des services de sous-titrage répertoriés, puis sur **◀** pour confirmer votre choix.
4. Appuyez sur **MENU** pour quitter.

Résumé des services de sous-titrage

- **CC-1, CC-2, CC-3 et CC-4**

Dialogue et description des actions du programme de télévision sous-titré apparaissant à l'écran. Habituellement, le mode **CC 1** est le plus utilisé. On peut utiliser le mode **CC 2** pour d'autres langues diffusées.

- **T-1, T-2, T-3 et T-4**

Souvent utilisés pour le guide ou la programmation des chaînes, l'information des babillards des programmes sous-titrés, les nouvelles, la météo ou les rapports boursiers.

- **CS-1, CS-2, CS-3, CS-4, CS-5 et CS-6**

Le service 1 est conçu comme étant le service principal du sous-titrage. Ce service contient des sous-titres textuels ou presque textuels de la langue principale parlée dans le programme audio courant.

Le service 2 est conçu comme étant le service de langue secondaire. Il contient les sous-titres en langue secondaire qui sont la traduction des sous-titres du service de sous-titrage principal. Les autres sous-chaînes de service ne sont pas préattribuées. Les fournisseurs individuels de sous-titrage peuvent utiliser les autres chaînes de service à leur discrétion.

Choix du mode d'affichage des sous-titres numériques

Vous pouvez définir la taille, la police, la couleur, l'arrière-plan ainsi que d'autres caractéristiques du texte en sous-titrage.

1. Appuyez sur la touche **MENU** de la télécommande, puis sélectionnez **Options > Arrangement des sous-titres > Options sous-titres numériques**.
2. Appuyez sur **▲** ou sur **▼** pour mettre une option des sous-titres numériques en surbrillance, puis sur **►** pour sélectionner cette option.
3. Appuyez sur **▲** ou sur **▼** pour mettre en surbrillance un paramètre de l'option, puis sur **◀** pour confirmer votre choix.
4. Appuyez sur **MENU** pour quitter.

5.10 Affichage de photos et écoute de musique provenant d'un dispositif USB

Votre téléviseur est doté d'un port USB vous permettant d'afficher des photos ou d'écouter de la musique mémorisées sur un dispositif USB. Vous pouvez visualiser vos photos dans un diaporama ou écouter une liste de lecture de musique.

Pour en savoir davantage sur l'utilisation d'un dispositif USB, consultez la section intitulée *Remarques liées à l'utilisation des dispositifs USB* à la page 35.

Le système prend en charge les formats suivants :

- Pour les images : JPEG
- Pour les fichiers audio : MP3
- Les dispositifs à mémoire formatés FAT/DOS

Le système NE prend PAS en charge les formats suivants :

- Les fichiers JPEG progressifs
- Les fichiers dont le nom comporte plus de 128 caractères
- Les fichiers comportant un point dans leur nom

ⓘ Remarque

- Philips ne peut pas être tenu responsable si votre dispositif USB n'est pas pris en charge et Philips n'acceptera aucune responsabilité quant à tout dommage causé à vos données sauvegardées ou à la perte de celles-ci.
- Le dispositif USB n'est pas fourni avec le téléviseur.

Insertion d'un dispositif USB

1. Votre téléviseur étant sous tension, branchez votre dispositif USB dans le port USB situé sur le côté du téléviseur. Le menu principal s'affiche automatiquement et le nom du dispositif USB est mis en surbrillance à côté de **Multimédia**.

PHILIPS	
Menu TV	Multimédia
Paramètres TV	Mon USB
Options	
Installation	
Multimédia	

Retrait d'un dispositif USB

⚠ Attention

Pour éviter les dommages au dispositif USB, quittez toujours le menu à l'écran et attendez cinq secondes avant de retirer le dispositif USB.

1. Pour quitter le menu à l'écran, appuyez sur **Menu**.
2. Attendez cinq secondes, puis retirez le dispositif USB.

Affichage de vos images sur un dispositif USB

1. Après avoir raccordé votre dispositif USB au téléviseur, appuyez sur ► pour ouvrir le menu **Multimédia**. **Image** est en surbrillance.

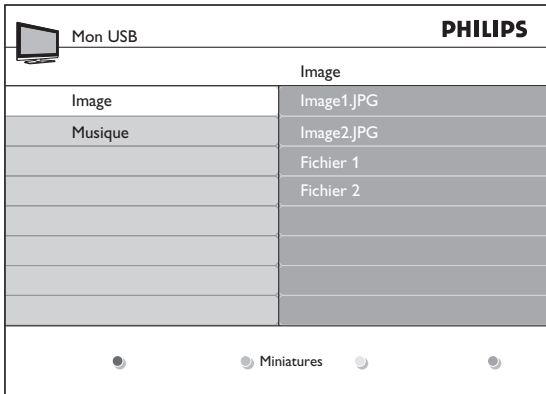

2. Appuyez sur ► pour ouvrir le dossier **Image**.
3. Appuyez sur ▲ ou sur ▼ pour sélectionner une image ou un album d'images sur le dispositif USB.

Les images sont répertoriées dans une liste ou se présentent sous forme de miniatures. Appuyez sur la touche verte pour basculer entre **Liste** et **Miniatures**.

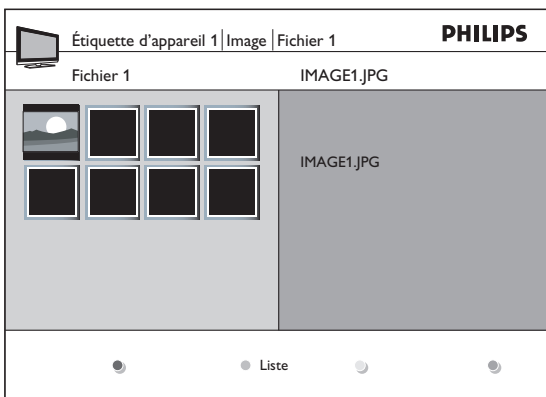
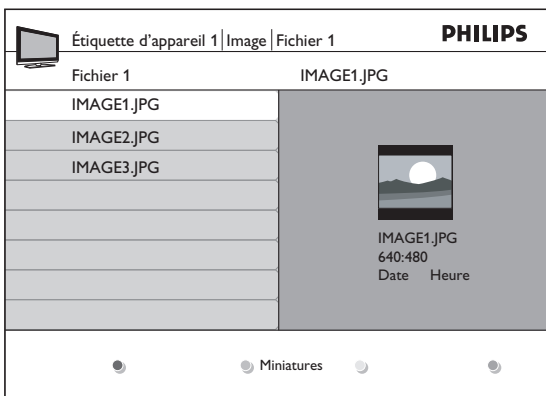

4. Appuyez sur **OK** pour afficher l'image ou pour lancer un diaporama des images de l'album.
 - Appuyez sur les touches de couleur de la télécommande pour effectuer la fonction affichée au bas de l'écran.
 - Si la barre de fonctions au bas de l'écran disparaît, appuyez sur n'importe quelle touche de couleur pour l'afficher de nouveau.
5. Appuyez sur ◀, puis sélectionnez une autre image ou un autre album.

Vous pouvez configurer les options de diaporama suivantes :

- **Détails / Plus de détails**
Affiche le nom de l'image, sa date, sa taille, ainsi que la prochaine image du diaporama.
- **Transitions**
Affiche la liste des styles de transition disponibles pour les images.
- **Tempo défil**
Permet de régler le délai entre les transitions d'images.
- **Tourner**
Fait pivoter une image.
- **Zoom**
Affiche une liste des grossissements par zoom disponibles.
- **Lancer/Montrez / Arrêt défilem**
Démarré ou arrête un diaporama.

Écoute de musique sur un dispositif USB

1. Après avoir raccordé votre dispositif USB au téléviseur, appuyez sur ► pour ouvrir le menu **Multimédia**.
2. Sélectionnez **Musique**, puis appuyez sur ► pour ouvrir le dossier **Musique**.

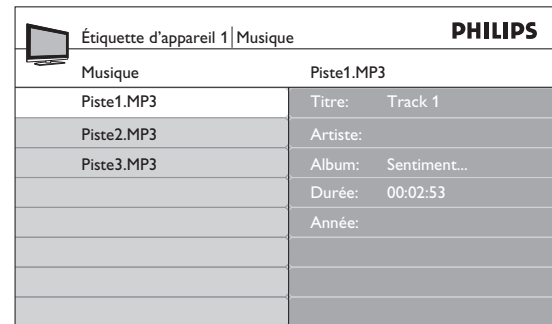

3. Appuyez sur ▲ ou sur ▼ pour sélectionner une chanson ou un album.
 - Appuyez sur les touches de couleur de la télécommande pour répéter l'écoute, écouter les pièces musicales en mode aléatoire ou modifier les réglages de l'album.
 - Appuyez sur **OK** pour mettre en pause. Appuyez à nouveau sur **OK** pour redémarrer.
 - Si les touches de couleur disparaissent de l'écran, appuyez sur **OK** pour les afficher de nouveau.
4. Appuyez sur ◀ pour sélectionner une autre chanson ou un autre album.

Ajout de musique à un diaporama

Vous pouvez ajouter de la musique d'accompagnement à un diaporama. La musique continue, même si l'on arrête le diaporama. Elle s'arrête lors de la lecture d'une autre chanson ou à la fin de l'album musical.

1. Sélectionnez un album musical en procédant tel qu'indiqué dans la section *Écoute de musique sur un dispositif USB* à la page 22.
2. Démarré un diaporama en procédant tel qu'indiqué dans la section *Affichage de vos images sur un dispositif USB* à la page 22.

5.11 Utilisation de votre téléviseur en mode HDTV

Les modèles ne peuvent pas tous être configurés en mode HDTV. Pour en savoir davantage sur votre téléviseur, consultez ses caractéristiques.

Lorsque vous raccordez un appareil à haute définition (HD) à votre téléviseur, vous devez configurer le format d'affichage de ce dernier. Vous devrez peut-être aussi configurer le format d'affichage de votre appareil HD. Pour en savoir davantage sur la configuration de votre appareil, consultez sa documentation.

Formats vidéo pris en charge

Les formats vidéo suivants sont pris en charge en mode HDTV :

Résolution	Fréquence de rafraîchissement
640 x 480p	60Hz
720 (1440) x 480i	60Hz
720 (1440) x 576i	50Hz
720 x 480p	60Hz
720 x 576p	50Hz
1280 x 720p	50Hz, 60Hz
1920 x 1080i	50Hz, 60Hz
1920 x 1080p	24Hz, 25Hz, 30Hz, 50Hz, 60Hz

Remarque

Votre téléviseur est compatible avec la norme HDMI. Si vous n'obtenez pas une image de qualité, changez le format vidéo de vos appareils raccordés.

Configuration de votre téléviseur en mode HDTV

1. Raccordez l'appareil HD à votre téléviseur en procédant tel qu'indiqué dans la section *Raccordement de vos appareils* à la page 30.
2. Appuyez sur la touche **MENU** de la télécommande, puis sélectionnez **Options > Sélection de mode**.

Menu TV PHILIPS	
Options	Sélection de mode
Sélection de mode	PC
Arrangement des Sous-Titres	HDTV
Arrêt programmé	
Verrouillage	
Changez code	
Démo	

3. Sélectionnez **HDTV**, puis appuyez sur **◀** pour confirmer votre choix.
4. Au besoin, réglez les paramètres de l'image sur le téléviseur en procédant tel qu'indiqué dans la section *Changer les réglages d'image et de son* à la page 13.
5. Appuyez sur **MENU** pour quitter.

Note

L'élément **Sélection de mode** n'apparaît qu'aux entrées de signaux suivantes:

- 720x480p@60 Hz
- 1280x720p@60 Hz
- 1920x1080p@24/25/30/50/60 Hz

5.12 Utilisation de votre téléviseur comme écran d'ordinateur

Pour en savoir davantage sur le raccordement d'un ordinateur à votre téléviseur, consultez la section intitulée *Raccordement d'un ordinateur*, à la page 33. Utilisez un câble HDMI-DVI ou un adaptateur HDMI-DVI. Pour le son, ajoutez un câble audio doté d'une mini prise stéréo.

Attention

Avant de raccorder votre ordinateur, réglez la fréquence de rafraîchissement de son écran à 60Hz.

Résolution d'écran prises en charge

Les résolutions d'écran suivantes sont prises en charge en mode PC :

Résolution	Fréquence de rafraîchissement
640 x 480	60Hz
800 x 600	60Hz
1024 x 768	60Hz
1280 x 768	60Hz
1280 x 1024	60Hz
1360 x 768	60Hz
1920 x 1080	60Hz

Au besoin, vous pouvez régler la position de l'image au centre de l'écran à l'aide des touches de curseur.

Configuration de votre téléviseur en mode PC

1. Raccordez l'ordinateur à votre téléviseur en procédant tel qu'indiqué dans la section *Raccordement d'un ordinateur* à la page 32.
2. Appuyez sur la touche **MENU** de la télécommande, puis sélectionnez **Options > Sélection de mode**.

Menu TV PHILIPS	
Options	Sélection de mode
Sélection de mode	PC
Arrangement des Sous-Titres	HDTV
Arrêt programmé	
Verrouillage	
Changez code	
Démo	

3. Sélectionnez **PC**, puis appuyez sur **OK** pour confirmer votre choix.
4. Au besoin, réglez les paramètres de l'image en procédant tel qu'indiqué dans la section *Changer les réglages d'image* à la page 13.

Conseil : Réglez le format de l'image à **Non mis à l'échelle** lorsque la résolution PC est en mode plein écran.

5. Appuyez sur **MENU** pour quitter.

Note

L'élément **Sélection de mode** n'apparaît qu'aux entrées de signaux suivantes:

- 720x480p@60 Hz
- 1280x720p@60 Hz
- 1920x1080p@24/25/30/50/60 Hz

5.13 Utilisation de Philips EasyLink

Votre téléviseur prend en charge l'application Philips EasyLink, qui permet la lecture et la mise en veille des appareils compatibles EasyLink à l'aide d'une seule touche. Les appareils compatibles doivent être raccordés à votre téléviseur par le biais d'un connecteur HDMI.

Lecture à l'aide d'une seule touche

Lorsque vous raccordez votre téléviseur à des appareils prenant en charge la lecture à l'aide d'une seule touche, vous pouvez commander votre téléviseur et ces appareils à l'aide d'une seule télécommande. Par exemple, lorsque vous appuyez sur **Play** sur la télécommande de votre lecteur de DVD, votre téléviseur Philips passera automatiquement à la chaîne permettant d'afficher le contenu du DVD.

Mise en veille à l'aide d'une seule touche

Lorsque vous raccordez votre téléviseur à des appareils prenant en charge la mise en veille, vous pouvez utiliser la télécommande de votre téléviseur pour mettre celui-ci ainsi que tous les appareils HDMI qui y sont raccordés en mode veille. Vous pouvez procéder à la mise en veille à l'aide d'une seule touche en utilisant la télécommande de n'importe quel appareil HDMI raccordé à votre téléviseur.

5.14 Utilisation du mode démo

Le mode démo vous permet d'afficher certaines caractéristiques de votre téléviseur et d'en apprendre plus sur celles-ci.

Certains démos ne sont pas disponibles sur certains modèles. Lorsqu'un démo est disponible, il s'affiche dans la liste des menus.

1. Appuyez sur la touche **MENU** de la télécommande, puis sélectionnez **Options > Démo**.

Menu TV		PHILIPS
Options	Démo	
Arrangement des Sous-Titres	120Hz*	
Arrêt programmé	Pixel Plus	
Verrouillage	HDNM*	
Changez code	Consommation électricité	
Démo		

* Pour certains modèles seulement

2. Appuyez sur **▲** ou sur **▼** pour mettre un démo en surbrillance, puis sur **OK** pour lancer le démo.
3. Suivez les directives à l'écran pour profiter du démo.
4. Appuyez sur **MENU** pour quitter.

6. Modification de l'installation de votre téléviseur

La première fois que vous allumez votre téléviseur, vous sélectionnez la langue des menus et effectuez vos choix de base pour les réglages d'image et de son. Ce chapitre vous servira à réinstaller le téléviseur, à régler vos préférences dans les menus du téléviseur et à syntoniser de nouvelles chaînes.

6.1 Sélection de la langue des menus

1. Appuyez sur la touche **MENU** de la télécommande, puis sélectionnez **Installation > Langue**.

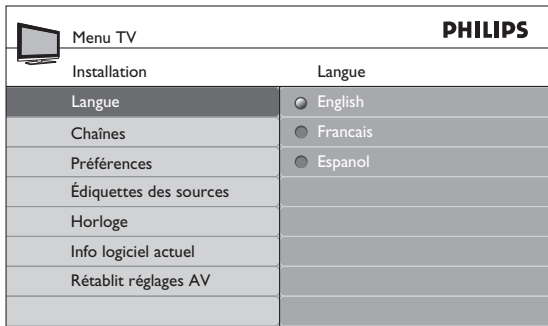

2. Sélectionnez une langue, puis appuyez sur **OK** pour confirmer votre choix.
3. Appuyez sur **◀** pour revenir au menu **Installation**.

6.2 Réglage de votre emplacement à Maison

Vous pouvez régler l'emplacement de votre téléviseur à **Maison** ou à **Magasin**. Si vous choisissez **Maison** vous disposerez de toute la latitude voulue pour changer les réglages d'image et de son prédéfinis.

1. Appuyez sur la touche **MENU** de la télécommande, puis sélectionnez **Installation > Préférences > Région**.
2. Sélectionnez **Maison**, puis appuyez sur **OK** pour confirmer votre choix.
3. Appuyez sur **◀** pour revenir au menu **Installation**.

6.3 Syntonisation automatique des chaînes

La présente section explique comment rechercher et mémoriser des chaînes automatiquement. Avant de syntoniser des chaînes, assurez-vous que vous êtes inscrit auprès de votre câblodistributeur et que votre équipement est adéquatement raccordé.

1. Appuyez sur la touche **MENU** de la télécommande, puis sélectionnez **Installation > Chaînes > Programmation auto > Démarrer**.

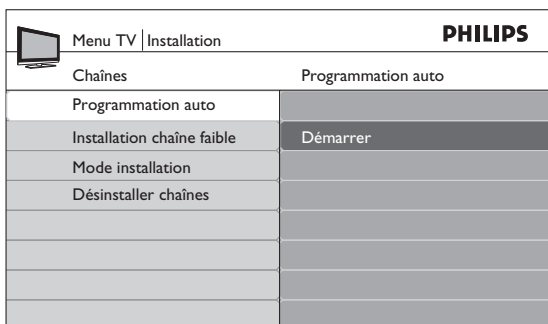

2. Appuyez sur **OK** pour démarrer l'installation.
Si vous exécutez la **programmation auto** alors que vous avez verrouillé des chaînes, un message s'affichera et vous demandera d'entrer votre code code. Entrez ce code pour procéder à l'installation.
Si vous avez oublié votre code, réinitialisez-le en procédant tel qu'indiqué dans la section *Créer ou changer votre code* à la page 17.
3. Sélectionnez **Câble** ou **Antenne**, puis appuyez sur **OK**.
 - Si vous sélectionnez **Antenne**, le téléviseur détectera les signaux de l'antenne. Il recherchera les chaînes NTSC et ATSC disponibles dans votre région.
 - Si vous sélectionnez **Câble**, le téléviseur détectera les signaux provenant du câble. Il recherchera les chaînes NTSC, ATSC et QAM modulées disponibles dans votre région.

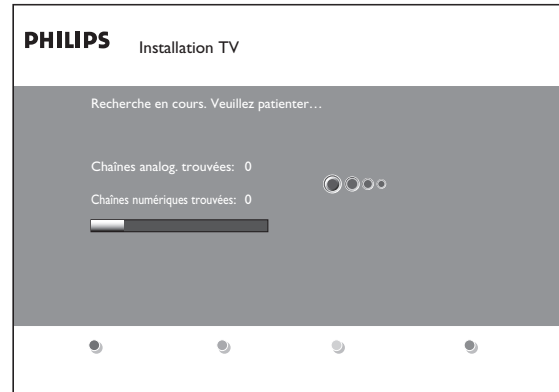

Une fois la programmation auto terminée, le message suivant s'affiche : « **Recherche des chaînes terminée** ».

4. Suivez les directives à l'écran pour terminer l'installation.

6.4 Optimisation de la qualité du signal de l'antenne

Vous pouvez optimiser la qualité de votre signal en syntonisant des chaînes ATSC dont les signaux sont faibles et en réglant l'antenne.

1. Appuyez sur la touche **MENU** de la télécommande, puis sélectionnez **Installation > Chaînes > Mode installation**.
2. Sélectionnez **Antenne**, puis appuyez sur **◀** pour confirmer votre choix.
3. Appuyez sur **▲** et sur **▶** pour ouvrir **Installation chaîne faible**.
4. Mettez une chaîne de la liste des chaînes télévisuelles en surbrillance, puis appuyez sur la touche verte de la télécommande. L'intensité du signal de la chaîne s'affiche.
5. Réglez votre antenne de façon à maximiser l'intensité du signal.
6. Appuyez sur **MENU** pour quitter.

6.5 Désinstallation et réinstallation des chaînes

La présente section explique comment désinstaller et réinstaller une chaîne mémorisée. Lorsqu'une chaîne est désinstallée, elle est retirée de la liste des chaînes.

Les chaînes désinstallées ne sont pas réinstallées pendant une mise à jour de l'installation.

1. Appuyez sur la touche **MENU** de la télécommande, puis sélectionnez **Installation > Chaînes > Désinstaller chaînes**.

Menu TV Installation		PHILIPS	
Chaînes		Désinstaller chaînes	
Programmation auto	<input type="checkbox"/>	52	
Installation chaîne faible	<input type="checkbox"/>	53	
Mode installation	<input checked="" type="checkbox"/>	54	
Désinstaller chaînes	<input type="checkbox"/>	55	
		56	
		57	
		58	
		59	

2. Appuyez sur ► pour ouvrir la liste des chaînes mémorisées.
3. Appuyez sur ▲ ou sur ▼ pour sélectionner la chaîne que vous souhaitez désinstaller, puis appuyez sur la touche verte de la télécommande.

La chaîne est retirée de la liste des chaînes. Appuyez à nouveau sur la touche verte pour réinstaller la chaîne.

4. Appuyez sur **MENU** pour quitter.

6.6 Réinitialisation de vos réglages à leurs valeurs par défaut

La présente section explique comment remettre les réglages d'image et de son à leurs valeurs par défaut. Les réglages d'installation des chaînes ne sont pas touchés.

1. Appuyez sur la touche **MENU** de la télécommande, puis sélectionnez **Installation > Rétablir réglages AV**.

Menu TV		PHILIPS	
Installation		Rétablir réglages AV	
Langue		Démarrer	
Chaînes			
Préférences			
Étiquettes des sources			
Horloge			
Info logiciel actuel			
Rétablir réglages AV			

2. Appuyez sur ► pour mettre en surbrillance **Démarrer**, puis appuyez sur **OK** pour rétablir les réglages AV.
3. Appuyez sur **Menu** pour quitter.

6.7 Affichage des alertes d'urgence (EAS)

La norme SCTE18 définit une méthode de signalement des alertes d'urgence qui sera utilisée par les systèmes de télédiffusion par câble. Les EAS peuvent être diffusés sur les appareils numériques, par exemple les boîtiers décodeurs, les téléviseurs numériques et les magnétoscopes numériques.

Le schéma EAS permet aux câblodistributeurs de diffuser les renseignements liés aux urgences et aux avertissements provinciaux et locaux.

Les EAS contiennent les renseignements suivants :

- Texte des alertes d'urgence
- Heure et date de début
- Heure et date de fin
- Priorité

Les EAS dont la priorité est **Maximale** ou **Élevée** sont toujours affichées sur votre téléviseur. Vous pouvez cependant régler votre téléviseur de sorte qu'il n'affiche pas les messages EAS dont la priorité est **Moyenne** ou **Basse**.

Il n'est pas possible d'afficher les EAS sur les navigateurs multimédias ou depuis des sources vidéo analogiques.

Vous pouvez toujours effacer les messages de l'écran. Les messages affichés se superposent aux menus et autres messages à l'écran.

Configuration des alertes d'urgence

1. Appuyez sur la touche **MENU** de la télécommande, puis sélectionnez **Installation > Préférences > Montrer les alertes d'urgence**.

Menu TV Installation		PHILIPS	
Préférences		Montrer les alertes d'urgence	
Région		Toujours	
Montrer les alertes d'urgence		Sauter priorité faible	
Table cotes téléchargée		Sauter priorité faible/moyenne	

2. Mettez en surbrillance l'une des options suivantes :
 - **Toujours**
Pour afficher tous les messages d'alerte d'urgence
 - **Sauter priorité faible**
Pour afficher tous les messages, sauf ceux dont la priorité est faible
 - **Sauter priorité faible/moyenne**
Pour n'afficher que les messages dont la priorité est maximale ou élevée
3. Appuyez sur ◀ pour confirmer votre choix.
4. Appuyez sur **MENU** pour quitter.

7. Mise à jour du logiciel de votre téléviseur

Philips tente constamment d'améliorer ses produits et nous vous recommandons fortement de mettre à jour le logiciel de votre téléviseur lorsque des mises à jour sont disponibles.

Vous pouvez vous procurer le nouveau logiciel chez votre détaillant ou le télécharger depuis le site Web de Philips au www.philips.com/welcome. Utilisez le numéro de série de votre téléviseur (par ex. 42TA648BX/37) pour obtenir de l'information.

Pour en savoir davantage sur l'utilisation d'un dispositif USB, consultez la section intitulée *Remarques liées à l'utilisation des dispositifs USB* à la page 35.

7.1 Vérification de la version actuelle de votre logiciel

1. Appuyez sur la touche **MENU** de la télécommande, puis sélectionnez **Installation > Info logiciel actuel**.

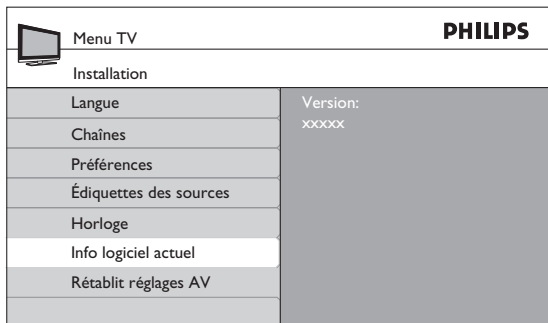

La version et une description du logiciel actuel s'affichent.

7.2 Préparation à la mise à niveau du logiciel

Vous devrez disposer de l'équipement suivant :

- Un ordinateur doté des fonctions de navigation Web.
- Un utilitaire d'archivage prenant en charge le format ZIP (par ex. WinZip pour Windows ou Stuffit pour Mac OS).
- Une clé USB.

Remarque

- Seule la mémoire portable formatée FAT/DOS est prise en charge.
- Vous pouvez vous procurer le nouveau logiciel chez votre détaillant ou le télécharger depuis le site Web de Philips au www.philips.com/welcome.
- N'utilisez que les mises à jour de logiciel disponibles sur le site www.philips.com/welcome.

Avertissement :

- Ne retirez pas le dispositif USB pendant la mise à niveau du logiciel.
- S'il se produit une coupure de courant pendant la mise à niveau, ne retirez pas le dispositif USB du téléviseur. Le téléviseur reprendra la mise à niveau dès que le courant sera rétabli.
- Si vous tentez d'effectuer une mise à niveau vers une version antérieure du logiciel, un message de confirmation s'affichera.

La mise à niveau vers une version antérieure ne devrait être effectuée qu'en cas de nécessité absolue.

- Si une erreur se produit pendant la mise à niveau, recommencez la procédure ou communiquez avec votre détaillant.

Téléchargement du logiciel

1. Ouvrez un navigateur Web sur votre ordinateur, puis allez au www.philips.com/welcome.
2. Recherchez l'information et le logiciel associés à votre téléviseur, puis téléchargez sur votre ordinateur le fichier contenant la dernière mise à niveau du logiciel.
3. Décompressez le fichier ZIP et copiez le fichier « **autorun.upg** » dans le répertoire racine de votre dispositif USB.

7.3 Mettre à niveau le logiciel

1. Préparez la mise à niveau du logiciel de la manière indiquée ci-dessus.
2. Branchez votre dispositif USB dans le port USB situé sur le côté du téléviseur.
Le téléviseur recherchera sur le dispositif USB le logiciel mis à jour, puis entrera automatiquement en mode de mise à niveau.
3. Lisez les directives à l'écran, puis confirmez que vous voulez poursuivre l'installation.

Votre écran ressemblera à celui-ci.



4. Une fois la mise à niveau du logiciel terminée, retirez le dispositif USB.
5. Débranchez le téléviseur de la prise de courant du secteur.
6. Rebranchez le téléviseur dans la prise de courant du secteur.
7. Allumez ensuite le téléviseur en appuyant sur le bouton **Power**  situé sur le côté de celui-ci.
Le téléviseur s'allume et contient le nouveau logiciel.

8. Raccordement des périphériques

8.1 Vue d'ensemble des connexions

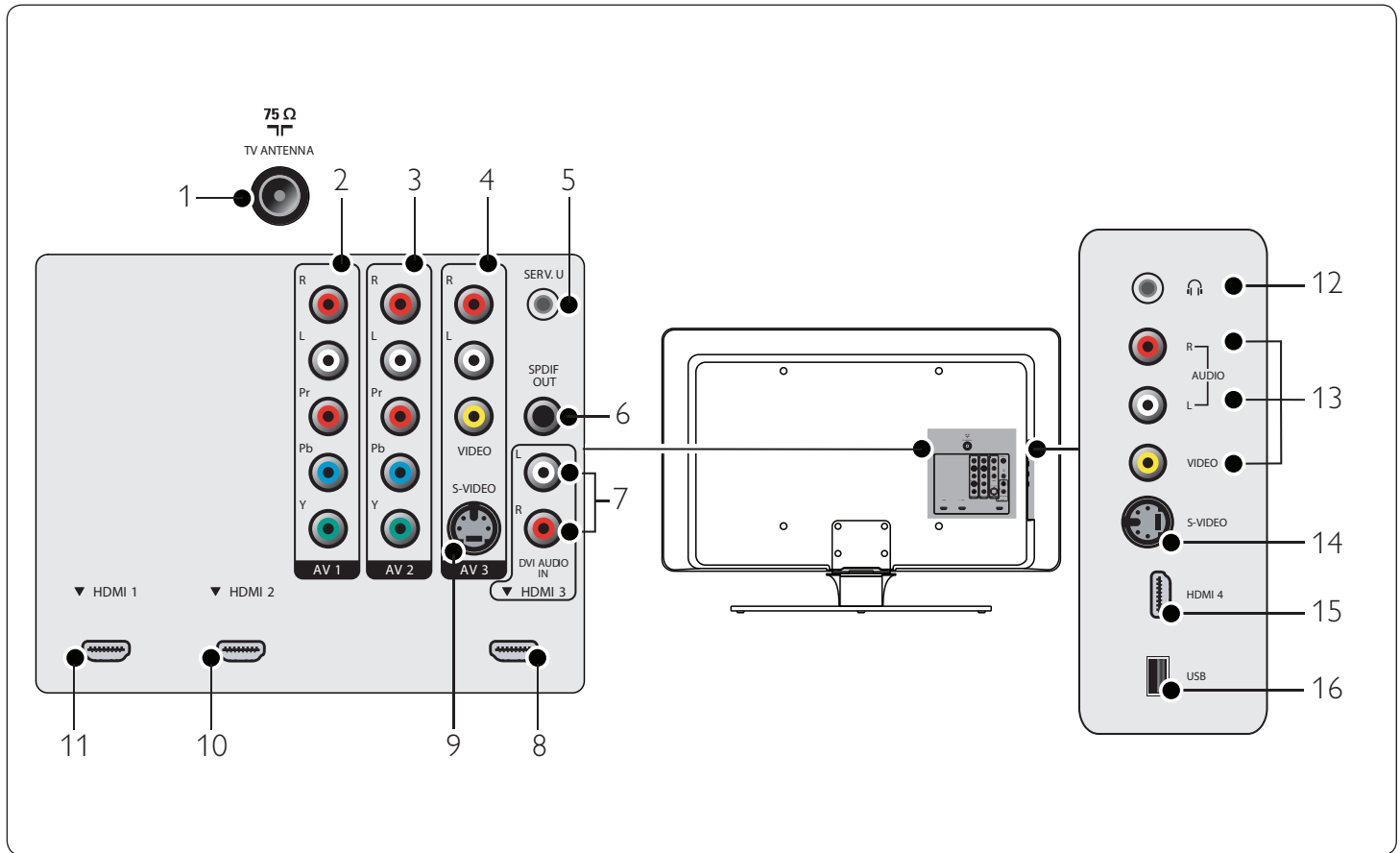

1. Entrée de l'antenne

2. AV1

Entrée vidéo en composantes. Connecteurs Y Pb Pr et Audio L/R pour lecteur de DVD, récepteur numérique, console de jeu, etc.

3. AV2

Seconde entrée vidéo en composantes.

4. AV3

Entrée vidéo composite à utiliser avec les connecteurs Audio L/R pour un caméscope, une console de jeu, etc.

5. Service UART

Ne doit être utilisé que par le personnel de service agréé.

6. SPDIF Out

Sortie audio numérique. Pour connexion au système de cinéma maison.

7. DVI Audio IN pour HDMI 3.

8. HDMI 3 In

Connecteur d'entrée HDMI pour lecteur de disque Blu-ray, récepteur numérique HD, console de jeu HD, etc.

9. S-Video (AV3)

Connecteur d'entrée S-Video à utiliser avec les connecteurs Audio L/R pour un caméscope, une console de jeu, etc.

ⓘ **Remarque** : Lorsque vous utilisez le connecteur S-Video (AV3) pour les signaux vidéo, n'utilisez pas l'entrée vidéo composite sur AV3 pour les signaux vidéo.

10. **HDMI 2 In**
Second connecteur d'entrée HDMI.

11. **HDMI 1 In**
Premier connecteur d'entrée HDMI.

12. **Casque d'écoute**
Mini prise stéréo.

13. **Video (côté)**
Connecteur d'entrée vidéo à utiliser avec les connecteurs Audio L/R pour un caméscope, une console de jeu, etc.

14. **S-Video (côté)**
Connecteur d'entrée S-Video à utiliser avec les connecteurs Audio L/R pour un caméscope, une console de jeu, etc.

ⓘ **Remarque** : Lorsque vous utilisez le connecteur S-Video (sur le côté) pour les signaux vidéo, n'utilisez pas l'entrée vidéo (sur le côté) pour les signaux vidéo.

15. **HDMI 4 In (côté)**
Connecteur d'entrée HDMI pour lecteur de disque Blu-ray, récepteur numérique HD, console de jeu HD, etc.

16. **USB**
Connecteur USB.

8.2 Sélection de la qualité de la connexion

La présente section explique comment vous pouvez améliorer votre expérience audiovisuelle en raccordant vos appareils par le biais des meilleurs connecteurs possible.

HDMI - Meilleure qualité

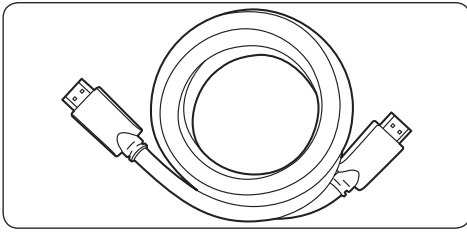

La norme HDMI produit la meilleure qualité audiovisuelle possible. Les signaux audio et vidéo sont tous deux combinés dans un seul câble HDMI, ce qui permet d'établir une interface numérique non comprimée entre votre téléviseur et vos appareils HDMI. Vous devez utiliser la norme HDMI pour vivre une expérience totale de vidéo en haute définition. Vous devez également utiliser des câbles HDMI pour avoir accès au logiciel Philips EasyLink, tel qu'expliqué dans la section *Utilisation de Philips EasyLink* à la page 24.

Uniquement les câbles homologués HDMI.

* Conseil

Si votre appareil ne dispose que d'un seul connecteur DVI, utilisez un adaptateur DVI-HDMI pour raccorder votre appareil dans un connecteur HDMI du téléviseur. Ce type de connexion ne prend pas le son en charge; vous devrez donc raccorder un câble audio distinct allant de l'appareil aux connecteurs d'entrée Audio L/R du téléviseur.

⊖ Remarque

Philips HDMI prend en charge la norme HDCP (High-bandwidth Digital Contents Protection). Cette norme régit en quelque sorte les droits numériques servant à protéger le contenu en haute définition des disques DVD ou Blu-ray.

Composantes (YPbPr) - Excellente qualité

La vidéo en composantes (Y Pb Pr) offre une meilleure qualité d'image que les connexions S-Video ou vidéo composite. Bien que la vidéo en composantes prenne en charge les signaux de haute définition, la qualité de l'image est inférieure à celle offerte par la norme HDMI et ses équivalents.

Lorsque vous branchez un câble de vidéo en composantes, faites correspondre la couleur des câbles à celle des connecteurs situés à l'arrière du téléviseur. De plus, branchez un câble Audio L/R dans les connecteurs d'entrée rouge et blanc Audio L/R.

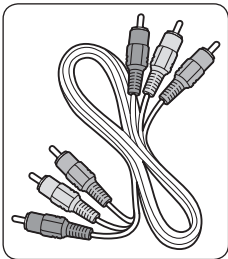

câble de vidéo en Composantes
- Rouge, Vert, Bleu

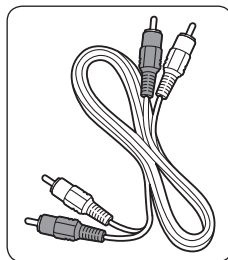

câble Audio L/R
- Rouge, Blanc

S-Video - Bonne qualité

En tant que connexion analogique, le S-Video offre une meilleure qualité d'image que la vidéo composite. Lorsque vous raccordez votre appareil à l'aide de S-Video, branchez le câble S-Video dans le connecteur S-Video situé sur le côté du téléviseur. Vous devez raccorder un câble Audio L/R distinct, allant de l'appareil aux connecteurs d'entrée/de sortie rouge et blanc Audio L/R situés sur le côté du téléviseur.

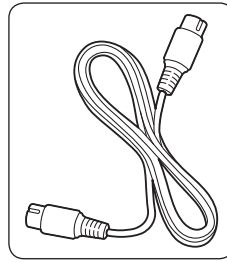

câble S-Video

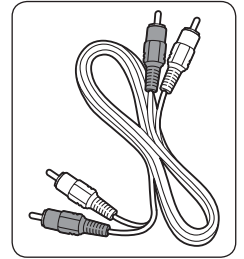

câble Audio L/R
- Rouge, Blanc

Composite - Qualité de base

La vidéo composite offre une connectivité analogique de base, combinant habituellement un câble vidéo (jaune) avec un câble Audio L/R (rouge et blanc). Lors du branchement, faites correspondre la couleur des câbles et celle des connecteurs de vidéo composite et d'entrée audio L/R situés sur le côté du téléviseur.

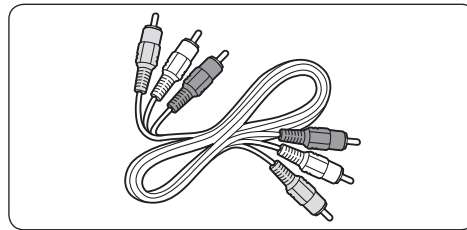

Câble audio/vidéo composite
- Jaune, rouge et blanc

8.3 Identification de vos connexions

Lorsque vous raccordez des appareils, vous pouvez apposer des étiquettes sur les connexions afin que vous puissiez facilement identifier à quel endroit ils sont raccordés.

1. Appuyez sur la touche **MENU** de la télécommande, puis sélectionnez **Installation > Étiquettes des sources**.

Menu TV		PHILIPS
Installation	Étiquettes des sources	
Langue	AV1	
Chaînes	AV2	
Préférences	AV3	
Étiquettes des sources	HDMI1	
Horloge	HDMI2	
Rétablit réglages AV	HDMI3	
Mise à niveau logiciel	HDMI (côté)	
	AV (côté)	

2. Appuyez sur ► pour ouvrir la liste des connexions disponibles.
3. Appuyez sur ▲ ou sur ▼ pour mettre en surbrillance une connexion de la liste.
4. Appuyez sur ► pour ouvrir la liste des appareils disponibles pour la connexion, puis appuyez sur ▲ ou sur ▼ pour mettre un appareil en surbrillance.
5. Appuyez sur ◀ pour confirmer votre choix.
6. Appuyez sur **MENU** pour quitter.

8.4 Raccordement de vos appareils

La présente section explique comment raccorder une série d'appareils à différents connecteurs. Prenez note qu'on peut utiliser différents types de connecteurs pour raccorder un appareil à votre téléviseur. Les sections suivantes ne représentent que des exemples; il est possible de créer d'autres configurations.

Lorsque vous branchez un câble de vidéo composite ou en composantes, faites correspondre la couleur des câbles à celle des connecteurs du téléviseur.

Raccordement d'un boîtier décodeur et d'un lecteur/enregistreur de DVD par le biais de connecteurs composites

⚠ Attention

Ne placez pas votre enregistreur trop près de l'écran; certains enregistreurs sont en effet sensibles aux signaux.

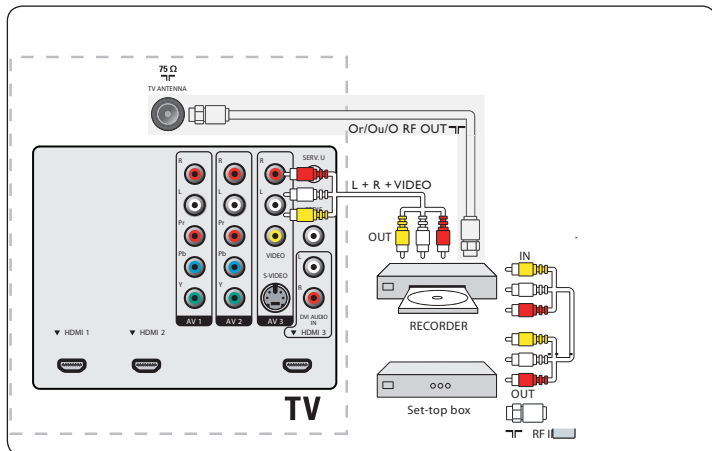

Raccordement d'un enregistreur de DVD ou d'un magnétoscope et d'un second appareil A/V par le biais des connecteurs composites

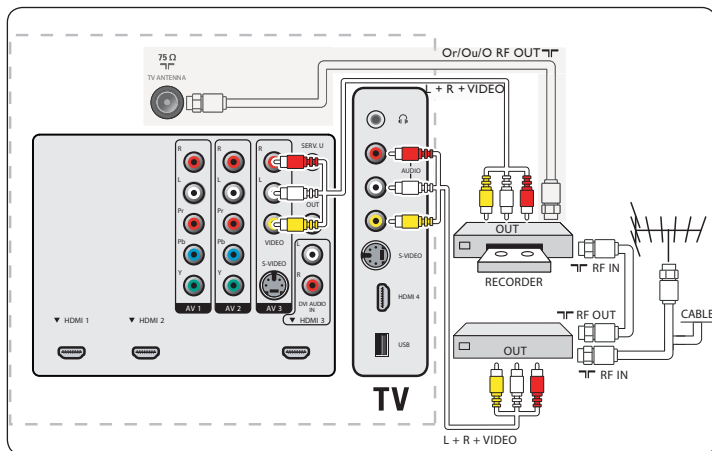

Si votre enregistreur est doté d'une prise vidéo S-VHS : pour améliorer la qualité de l'image, branchez un câble S-Video dans l'entrée S-Video et branchez les câbles audio dans les prises d'entrée audio L et R de l'AV3/AV (coté).

ⓘ Remarque

Lorsque vous utilisez un connecteur S-Video, ne branchez aucun appareil dans la prise vidéo AV3/AV(côté).

Si vous utilisez de l'équipement mono, le son sera retransmis par le haut-parleur de gauche, mais pas par celui de droite. Utilisez un adaptateur mono vers stéréo (non fourni) pour que la restitution sonore provienne de tous les haut-parleurs internes.

Raccordement d'un boîtier décodeur, d'un lecteur/enregistreur de DVD et d'une console de jeu par le biais de HDMI

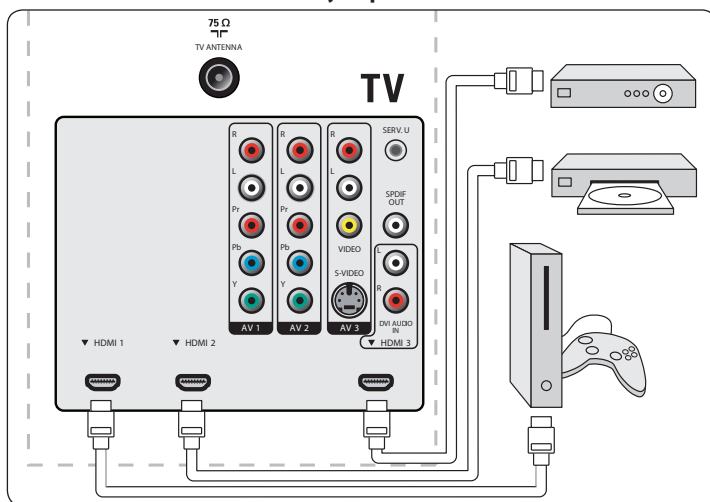

Raccordement d'un lecteur/enregistreur de DVD par le biais de HDMI-DVI et des connecteurs DIGITAL AUDIO OUT

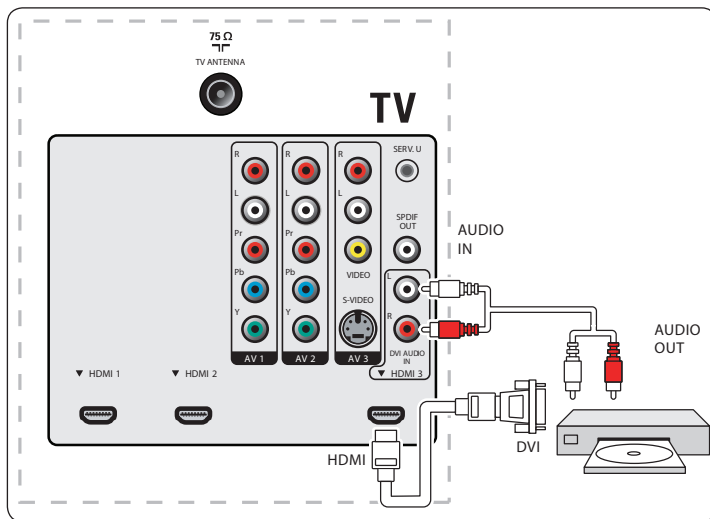

Raccordement d'un lecteur de DVD par le biais des connecteurs S-Video et audio

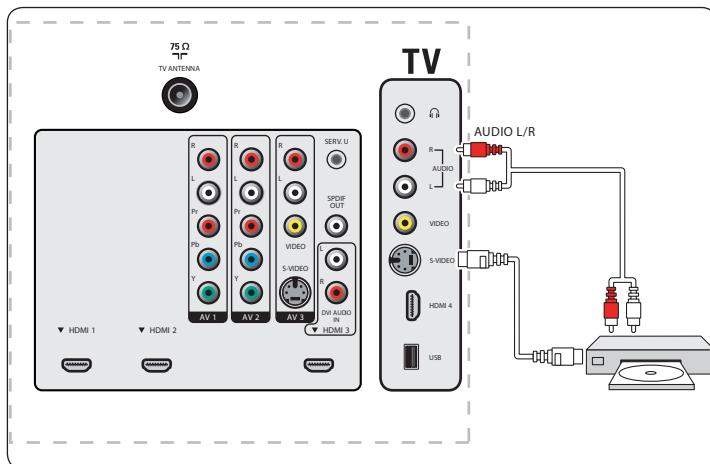

⚠ Attention

Lorsque vous utilisez un connecteur S-Video (AV3), ne branchez aucun appareil dans la prise vidéo composite AV3.

Raccordement d'un boîtier décodeur par le biais d'un connecteur composite

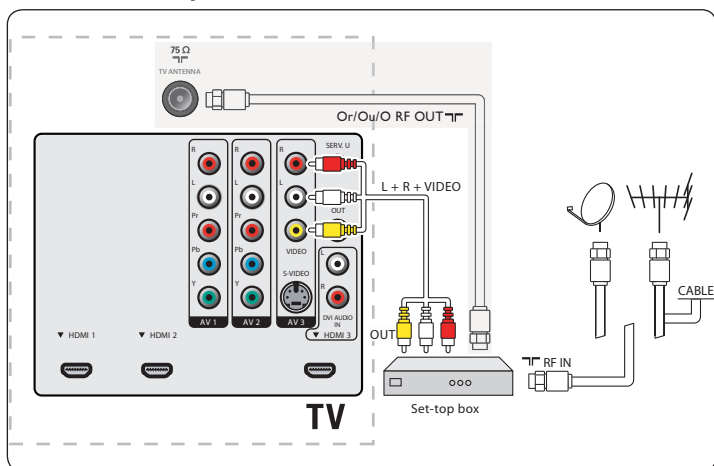

Si votre appareil est doté d'une prise vidéo S-VHS : pour améliorer la qualité de l'image, branchez un câble S-Video dans l'entrée S-Video et branchez les câbles audio dans les prises d'entrée audio L et R de l'AV3 ou du AV (côté).

⚠ Attention

Lorsque vous utilisez un connecteur S-Video, ne branchez aucun appareil dans l'entrée vidéo de l'AV3 ou du AV (côté).

Le son est retransmis par le haut-parleur de gauche, mais pas par celui de droite. Utilisez un adaptateur mono vers stéréo (non fourni) pour que la restitution sonore provienne de tous les haut-parleurs internes.

Raccordement d'un lecteur/enregistreur de DVD par le biais des connecteurs (YPbPr) de sortie vidéo en composantes et de l'audio analogique

Les modèles de téléviseur sélectionnés peuvent afficher les signaux DTV 1080i, 1080p, 720p et 480p DTV lorsqu'ils sont raccordés à un boîtier de connexion de syntoniseur DTV. Sélectionnez la sortie du boîtier de connexion à 1080i, 1080p, 720p ou 480p. Un signal DTV doit être disponible dans votre région.

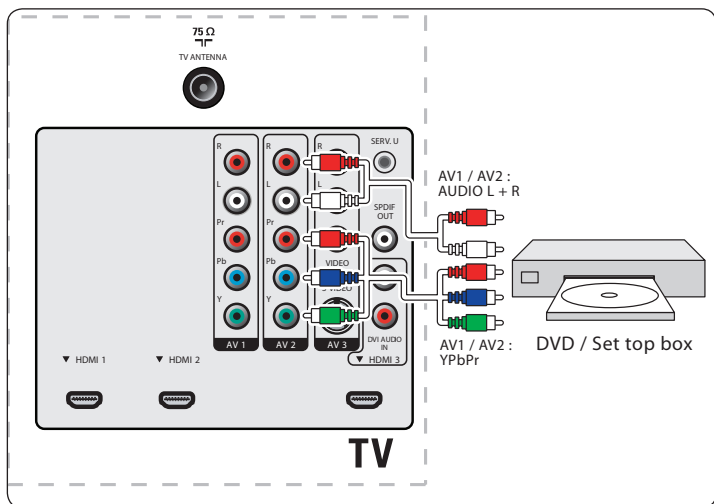

Raccordement d'un amplificateur de cinéma maison numérique

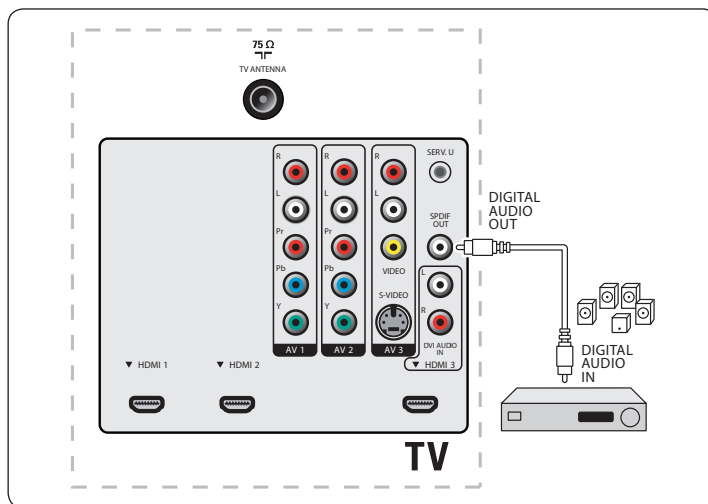

⚠ Attention

En raison d'exigences légales, il se peut qu'avec certaines parties audio PCM protégées contre la copie d'un périphérique raccordé à l'entrée HDM le signal audio numérique soit mis en sourdine.

Raccordement d'un ordinateur

Raccordement d'un ordinateur à l'aide d'un connecteur S-Video situé à l'arrière

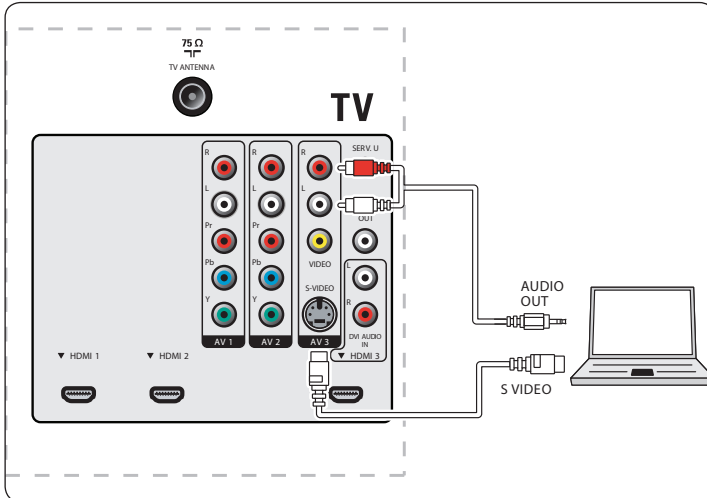

Raccordement d'un ordinateur à l'aide d'un connecteur HDMI

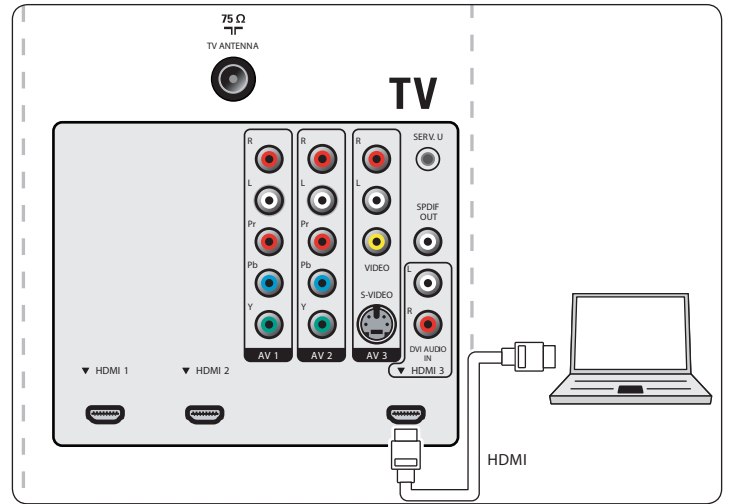

Raccordement d'un ordinateur à l'aide d'un connecteur S-Video situé sur le côté

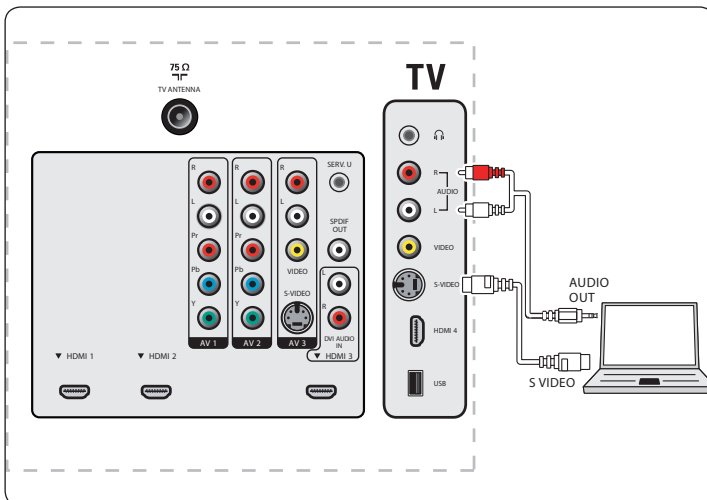

Raccordement d'un ordinateur à l'aide d'un connecteur DVI

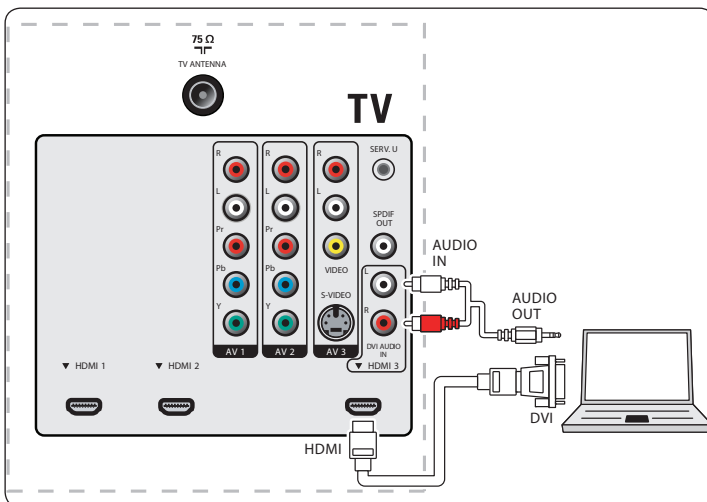

9. Glossaire

Terme		Signification
DVI	Digital Visual Interface (Interface visuelle numérique)	Une norme d'interface numérique créée par le groupe DDWG (Digital Display Working Group) pour convertir les signaux analogiques en signaux numériques afin qu'ils puissent être affichés à la fois sur des écrans analogiques et des écrans numériques.
Signaux RVB	Signaux Rouge, Vert et Bleu	Il s'agit des trois signaux vidéo, rouge, vert et bleu, qui composent l'image. L'utilisation de ces signaux améliore la qualité de l'image.
Signaux S-VHS	Signaux super VHS	Il s'agit de deux signaux vidéo Y/C distincts, issus des normes d'enregistrement S-VHS et Hi-8. Les signaux de luminance Y (noir et blanc) et de chrominance C (couleur) sont enregistrés séparément sur le ruban. Ceci permet une meilleure qualité d'image que la vidéo standard (VHS et 8 mm) dans laquelle les signaux Y/C sont combinés pour ne transmettre qu'un seul signal vidéo.
16:9	Format téléviseur	Se rapporte au ratio entre la longueur et la hauteur de l'écran. Les téléviseurs à écran large ont un ratio de 16 par 9 et les téléviseurs à écran conventionnel ont un ratio de 4 par 3.
HDMI	High definition Multimedia Interface (Interface multimédia à haute résolution)	Établit une interface audio/vidéo entièrement numérique entre le téléviseur et tout composant audio/vidéo doté du HDMI, par exemple un boîtier décodeur, un lecteur de DVD ou un récepteur A/V. Le HDMI prend en charge la vidéo à définition renforcée ou à haute définition, en plus de l'audio numérique à deux canaux.
Système		Les images télévisuelles ne sont pas diffusées de la même manière dans tous les pays. Il existe plusieurs normes différentes : BG, DK, I et LL. Le paramètre Système sert à sélectionner ces différentes normes. On ne doit pas confondre ces normes avec le codage de couleur PAL ou SECAM. PAL est utilisé dans la majorité des pays d'Europe, tandis que Secam est plus populaire en France, en Russie et dans la plupart des pays d'Afrique. Les États-Unis et le Japon utilisent un autre système, nommé NTSC. Les entrées AV1 et AV2 servent à lire les enregistrements codés sous NTSC.
HDCP	High-bandwidth Digital Contents Protection (Protection du contenu numérique à haut débit)	Une spécification développée par Intel en vue de protéger les contenus numériques utilisant l'interface DVI. Le HDCP permet de chiffrer la transmission de contenu numérique entre la source vidéo, ou émetteur, par exemple un ordinateur, un lecteur de DVD ou un boîtier décodeur, et l'afficheur numérique, ou récepteur, par exemple un écran, un téléviseur ou un projecteur.
BBE	Barcus Berry Electronics	Une technologie d'amélioration du son.
EasyLink	Philips EasyLink	Permet la lecture et la mise en veille à l'aide d'une seule touche des appareils compatibles EasyLink raccordé à votre téléviseur par HDMI.

10. Dépannage

Symptômes	Cause éventuelle	Procédure corrective
Aucune alimentation ou aucun voyant allumé.	Le téléviseur n'est pas branché à la source d'alimentation.	1. Appuyez sur le bouton POWER situé sur le côté droit du téléviseur, ou appuyez sur la touche POWER de la télécommande.
		2. Assurez-vous que le cordon d'alimentation est bien branché dans la prise d'alimentation du téléviseur et dans la prise de courant du secteur.
		3. Débranchez le cordon d'alimentation de la prise de courant du secteur, attendez 60 secondes, puis rebranchez-le.
		4. Branchez le téléviseur dans une autre prise de courant du secteur.
Message d'erreur à l'écran avec une connexion HDMI.	L'authentification HDCP a échoué.	1. Assurez-vous que votre câble HDMI est homologué.
		2. Appuyez sur la touche SOURCE de la télécommande, changez de source, puis revenez à la source HDMI.
		3. Réinitialisez le périphérique et le téléviseur. <ul style="list-style-type: none"> • Mettez le téléviseur sous tension • Sélectionnez la chaîne HDMI • Mettez le périphérique sous tension
		4. Le téléviseur et le périphérique étant sous tension, débranchez l'une des extrémités du câble HDMI, puis rebranchez-la.
Aucun son émis par l'ordinateur.	Le port HDMI raccordé est incorrect.	1. Branchez un câble DVI-HDM dans le port HDMI 3 du téléviseur.
	Le câble audio n'est pas branché.	2. Branchez un câble audio dans le port DVI AUDIO IN du téléviseur.
		3. Appuyez sur la touche SOURCE de la télécommande, puis sélectionnez la source HDMI 3.
Le téléviseur ne répond pas à la télécommande.	Les piles sont mal installées ou sont faibles.	1. Assurez-vous que le voyant sur le téléviseur clignote lorsque vous appuyez sur les touches de la télécommande.
		2. Assurez-vous que vous utilisez la télécommande fournie avec le téléviseur.
		3. Assurez-vous que les piles de la télécommande sont insérées de la manière indiquée sur l'illustration de la télécommande et qu'elles ne doivent pas être remplacées.
		4. Débranchez le cordon d'alimentation de la prise de courant du secteur, attendez 60 secondes, puis rebranchez-le.
L'image est déformée. Elle est étirée et comporte des rayures courtes, grasses et noires sur le côté ou au haut.	Formats vidéo diffusé.	1. Appuyez sur la touche FORMAT de la télécommande pour sélectionner le meilleur format d'image.
		2. Certains périphériques nécessitent que le format de l'image soit réglé depuis le périphérique.
L'image est surtout rouge et verte, ou il manque la couleur rouge lorsque le téléviseur est raccordé à un périphérique par le biais des câbles de vidéo en composantes.	Connexion non sécuritaire ou incorrecte.	1. Assurez-vous que toutes les connexions sont effectuées en fonction des codes de couleur. 2. Poussez entièrement les câbles de vidéo en composantes à l'intérieur des prises YPbPr du téléviseur.
Aucun son provenant des haut-parleurs du téléviseur.	Le niveau du volume est réglé à zéro.	1. Augmentez le volume.
	Le son est en sourdine.	2. Appuyez sur la touche MUTE de la télécommande.
	Le casque d'écoute est branché.	3. Assurez-vous que le casque d'écoute n'est pas branché dans le téléviseur.
	Le câble audio n'est pas branché.	4. Pour la connexion AV, assurez-vous que le câble Audio L/R est branché tel qu'indiqué dans la section <i>Raccordement de vos appareils</i> à la page 30. Si vous utilisez un câble de vidéo en composante, assurez-vous de ne pas confondre le câble audio rouge avec le câble vidéo rouge.
	Le réglage de la sortie audio du périphérique est incorrect.	5. Pour les connexions HDMI à HDMI, certains périphériques ont un réglage de sortie audio HDMI qui doit être activé.
Mauvaise qualité d'image avec une connexion coaxiale.	Les chaînes à définition standard ne sont pas aussi claires que celles à haute définition.	1. Raccordez les appareils par le biais de câbles vidéo en composantes ou HDMI.
Aucune image ou aucun son.	Chaîne incorrecte	1. Assurez-vous d'avoir sélectionné la bonne chaîne.
	Installation de chaînes incomplète.	1. Si le téléviseur reçoit les chaînes par le biais d'une connexion AV, réglez-le à la bonne source d'entrée, puis relancez l'installation automatique.
		2. Si le téléviseur est branché directement dans le mur par le biais d'une connexion coaxiale, relancez l'installation automatique.
Impossible de contrôler votre téléviseur et les périphériques à l'aide d'une seule télécommande.		1. Vérifiez si les périphériques sont des appareils compatibles EasyLink et s'ils sont raccordés à votre téléviseur par le biais d'un câble HDMI. Les marques d'appareils tels les lecteurs de DVD n'utilisent pas toutes le même système que Philips EasyLink. D'autres marques pourraient ne pas fonctionner avec Philips EasyLink.

11. Remarques liées à l'utilisation des dispositifs USB

Questions relatives au contenu numérique

- Seule la mémoire portable formatée (initialisée) FAT (DOS) est prise en charge. Des erreurs de formatage peuvent empêcher la lecture du contenu. Dans ce cas, tentez de reformater la clé USB. Soyez cependant conscient que le formatage supprimera tout le contenu sauvegardé (images, musique, etc.).
- Le système prend en charge les types de fichier suivants : .jpg, .jpeg, .mp3, .alb, .m3u et .pls.
- Seuls les formats d'image JPEG linéaire sont pris en charge. Les codes JPEG progressif et JPEG2000 ne sont pas pris en charge.
- La longueur des noms de fichiers et de répertoires est limitée à celle indiquée par les systèmes de fichiers FAT16/32.
- Le nombre maximal de répertoires imbriqués est de 19.
- N'utilisez jamais les suffixes des noms de fichiers pris en charge (.jpg, .jpeg, .mp3, .alb, .m3u et .pls) comme suffixes des noms de répertoires, sinon ces derniers seront considérés comme étant des fichiers endommagés.
- Le décodeur MP3 ne prend pas en charge la lecture de la couche 1 ou 2 MPEG1.
- La qualité des fichiers MP3 Pro est équivalente à celle des MP3.
- Le temps d'accès et de réponse au contenu d'un dispositif peut varier selon le type ou la marque de celui-ci.
- Le temps d'accès et de réponse au contenu d'un dispositif augmentera en fonction du nombre de fichiers non pris en charge ou endommagés présents sur celui-ci.

Questions relatives aux caméras numériques

- Si une connexion USB entre votre caméra numérique et le téléviseur ne fonctionne pas, vous pouvez tenter de résoudre le problème à l'aide des solutions proposées ci-dessous.
- Assurez-vous que votre caméra numérique est sous tension et vérifiez si sa configuration est adéquate (pour en savoir davantage, consultez le manuel de la caméra).
- Certaines caméras numériques vous permettent de désactiver l'interface USB. Assurez-vous que l'interface USB est activée avant de raccorder la caméra au téléviseur.
- Si votre caméra numérique ne dispose que de mémoire interne (aucune mémoire amovible), vous pouvez essayer de copier manuellement le contenu de la mémoire sur une clé USB (par ex. le produit Philips KEY) à l'aide d'un ordinateur personnel.
- Certaines caméras numériques vous permettent de passer du protocole PTP (Picture Transfer Protocol) ou « PC Link » à la mémoire de la clé USB ou « PC Drive ». Assurez-vous de sélectionner la mémoire de grande capacité USB ou « PC Drive » sur votre caméra numérique.
- Si votre caméra accepte différents réglages d'interface, assurez-vous de les essayer un par un ou communiquez avec le revendeur de votre caméra pour trouver le réglage adéquat.

Questions relatives aux dispositifs USB

- Les dispositifs branchés dans le port USB de votre téléviseur doivent être conforme à la « Classe mémoire de masse ». Si votre appareil (caméra numérique, lecteur MP3, disque dur portatif, etc.) n'est pas conforme à la « Classe mémoire de masse », il ne sera pas reconnu par le navigateur de contenu de votre téléviseur.
- Les sous-ensembles de la spécification Classe mémoire de masse suivants sont pris en charge :
 - La version du téléviseur est fondée sur le document « Universal Serial Bus Mass Storage Class Specification Overview » (v1.2, 23 juin 2003), ainsi que sur tous les documents qui s'y rapportent. On peut trouver ce document sur le site Web de normalisation USB (www.usb.org).
 - Prise en charge complète de l'USB Mass Storage Class Bulk-Only Transport (bInterfaceProtocol = 50h).
 - Prise en charge complète de SubClass Code = 05h; SFF-8070i spec.
 - Prise en charge complète de SubClass Code = 06h; SCSI transparent command set.
- Pour les dispositifs à grande mémoire USB, le temps d'accès à vos fichiers pourrait être très long depuis le navigateur de contenu.
- Lorsque vous utilisez un disque dur portatif USB : en raison de la grande consommation d'énergie du disque dur, il est conseillé d'utiliser son bloc d'alimentation externe pour assurer son fonctionnement adéquat en toutes circonstances.

12. Spécifications techniques

AMÉLIORATION DE L'IMAGE	
Type	1080p 60Hz
Luminosité	500 cd/m2
Format de l'image	16:9
Champ de visée	178 (V) par 178 (H)
Syntoniseur numérique intégré	ATSC/QAM
Gradation dynamique BL	Oui
Capteur d'éclairage ambiant	Oui
AMÉLIORATION DU SON	
Mono/Stéréo/BBE	Mono, Stéréo, Incredible Surround, BBE
Puissance de sortie (RMS Watts)	25W
Atténuateur	5 bandes
CONVIVIALITÉ	
Modes vidéo	Automatique, 4:3, Extension image 14:9, Extension image 16:9, Super Zoom, Plein écran, Non mis à l'échelle
Entrée PC	par HDMI
Diaporama	Oui (fichiers jpeg uniquement)
Lecture MP3	Oui (fichiers mp3 uniquement)
CONNEXIONS	
Entrée vidéo en composantes avec Audio L/R	2, prenant en charge 480i/p, 576i/p, 720p, 1080i, 1080p @24Hz-60Hz
Entrée vidéo composite avec audio L/R et S-Video	2
HDMI	4, ver1.3a HDMI prenant en charge la vidéo : 480i/p, 576i/p, 720p, 1080i, 1080p @24Hz-60Hz, Entrée PC : jusqu'à WUXGA
Sortie audio numérique	Oui, prenant en charge AC-3 et PCM
Casque d'écoute	1 (sur le côté du téléviseur)
USB	1 (sur le côté du téléviseur)
DIVERS	
Variation de tension automatique	110V-240V~/50-60 Hz, 120v 120V~/60Hz (42TA648BX)
Socle pivotant de table	Oui

13. Index

A

- Active Control 14
- Afficher, native 1080 23
 - Formats pris en charge 24
- Alertes d'urgence 26
- alimentation 8
 - Connexion 8
 - Déconnexion 8
- Antenne, connexion 7
- Aperçu, Téléviseur 6
- Appareil, connexion 30
- Arrêt programmé 16
- artefact MPEG 14
- Assistant configuration 13
- Atténuateur 15
- Audio 15
 - Alternatif 15
 - Langue 15
- Automatique
 - Ajustement du volume 15
 - Ambiance 15
 - Installation de chaîne 25

B

- Blu-ray 28
- Boîtier décodeur, connexion 8

C

- Câble
 - Comparaison de la qualité 29
 - Composant 29
 - Composite 29
 - Gestion 8
 - HDMI 29
 - S-Video 29
 - YPbPr 29
- Câble composite 29
- Câble de composant 29

- Câble HDMI 29
- Câble S-Video 29
- Câble vidéo 29
- Câble YPbPr 29
- Centre de service à la clientèle 5
- Chaînes
 - Installer 25
 - Liste des favoris 15
- Changement horizontal 14
- Changement vertical 14
- Changer
 - Horizontal 14
 - Vertical 14
- Code NIP 17
- Commandes 6
- Commandes et connecteurs latéraux 6
- Configuration du téléviseur en mode HD 23
- Connecteurs arrière 6
- Connexion
 - alimentation 8
 - Antenne 7
 - Aperçu 28
 - Appareils 30
 - Boîtier décodeur 8
 - Connecteurs arrière 6
 - Connecteurs latéraux 6
 - DBS 7
 - Étiquette 29
 - PC 32
 - Qualité de câble 29
- Contraste 14
- Contraste dynamique 14
- Cote régionale 20
- Cotes
 - Film 19
 - Région 20
 - Téléviseur 18
- Cotes de film 19
- Couleur
 - Amélioration 14
 - Réglage de l'image 14

Température 14

D

- DBS, connexion 7
- Delta volume 15

E

- EAS 26
- écran, mode PC 23
- Emplacement 25
- Enregistrez votre téléviseur 5
- Entretien
 - Écran 5
 - Environnement 5
- Entretien de l'écran 5
- Extension d'image 14

F

- Format auto 14
- Format vidéo, mode HD 23

H

- HDCP 29
- Horloge 16

I

- Identification des connexions 29
- Image
 - Ajuster les réglages 13
 - Changer de format 14
 - Modes auto 15
- Incredible surround 15
- Installation
 - Chaînes 25
 - Première utilisation 9

L

- Langue

Audio 15

Menus 25

Listes des favoris 15

Logiciel

Mettre à jour 27

Version 27

Logiciel de filtrage. *Voir* Verrouillage pour enfant

Luminosité

Image 14

M

Menu

Accès rapide 13

Langue 25

Menu Accès rapide 13

Mettre à niveau le logiciel 27

Minuterie

Arrêt programmé 16

Horloge 16

Mode

HD 23

Maison ou Magasin 25

PC 23

Mode auto 15

Mode démo 24

Mode HD 23

Mode Magasin 25

Mode Maison 25

Mode PC 23

Module AC 28

Multimédia 21

Musique. *Voir* Photos et musique

N

Netteté 14

Numéro de modèle 5

P

Photos et musique 21

Affichage de diaporama avec musique 22

Affichage de photos 22

Connexion de dispositif USB 21

Écoute de musique 22

Piles 7

Protection de l'environnement 5

Q

Qualité du signal 25

R

Recyclage 5

Réduction du bruit 14

Réglages 15

Renseignements sur le produit 5

S

Son

Modes auto 15

Son

Mode Ambiance 15

Sous-titres 20

Spécifications 36

Spécifications techniques 36

Super zoom 14

T

Teinte 14

Télécommande

Piles 7

Utilisation avancée 12

Utilisation de base 6

Téléviseur

Aperçu 6

Cotes 18

Numéro de modèle 5

Position 7

U

une seule touche 24

USB 21

Connecteur 28

utilisation 35

V

Valeur par défaut, rétablir 26

Verrouillage pour enfant

Code NIP 17

Établir la cote d'un programme de télévision 18

un film 18

Verrouiller toutes les chaînes/tous les appareils 17

Verrouiller une ou plusieurs chaînes/ un ou plusieurs appareils 17

Verrous. *Voir* Verrouillage pour enfant

Version, logiciel 27

14. Garantie

GARANTIE LIMITÉE UN (1) AN

COUVERTURE DE GARANTIE:

La provision pour la garantie se limite aux termes énumérés ci-dessous.

QUI EST COUVERT?

La compagnie garantit le produit au premier acheteur ou à la personne recevant le produit en cadeau contre tout défaut de matière ou de main d'œuvre conformément à la date d'achat originale (« Période de garantie ») d'un distributeur agréé. Le reçu de vente original indiquant le nom du produit ainsi que la date d'achat d'un détaillant agréé est considéré comme une preuve d'achat.

QU'EST-CE QUI EST COUVERT?

La garantie couvre les nouveaux produits contre tout défaut de matière ou de main d'œuvre et suivant la réception d'une réclamation valide dans les limites de la garantie. La compagnie s'engage, à son choix, à (1) réparer le produit gratuitement avec des pièces de rechange neuves ou remises à neuf, ou à (2) échanger le produit pour un produit neuf ou ayant été fabriqué à partir de pièces neuves ou usagées en bon état et au moins fonctionnellement équivalent ou comparable au produit d'origine dans l'inventaire actuel de Philips, ou à (3) rembourser le prix d'achat initial du produit.

La compagnie garantit les produits ou pièces de remplacement prévus sous cette garantie contre tout défaut de matière ou de main d'œuvre à partir de la date de remplacement ou de réparation pour une période de quatre-vingt-dix (90) jours ou pour la portion restante de la garantie du produit d'origine, la plus longue de ces couvertures étant à retenir. Lorsqu'un produit ou une pièce est échangée, tout article de rechange devient votre propriété et l'article remplacé devient la propriété de la compagnie. Lorsqu'un remboursement est effectué, votre produit devient la propriété de la compagnie.

Remarque : tout produit vendu et identifié comme étant remis à neuf ou rénové porte une garantie limitée de quatre-vingt-dix (90) jours.

Un produit de remplacement ne pourra être envoyé que si toutes les exigences de la garantie ont été respectées. Tout manquement de répondre à toutes les exigences pourra entraîner un délai.

CE QUI N'EST PAS COUVERT - EXCLUSIONS ET LIMITATIONS:

Cette garantie limitée ne s'applique qu'aux nouveaux produits fabriqués par ou pour la compagnie pouvant être identifiés par la marque de commerce, le nom commercial ou le logo qui y sont apposés. Cette garantie limitée ne s'applique à aucun produit matériel ou logiciel, même si celui-ci est incorporé au produit ou vendu avec celui-ci. Les fabricants, fournisseurs ou éditeurs peuvent fournir une garantie séparée pour leurs propres produits intégrés au produit fourni.

La compagnie ne saurait être tenue responsable de tout dommage ou perte de programmes, données ou autres informations mis en mémoire dans tous médias contenus dans le produit, ou autre additionnel produit ou pièce non couvert par cette garantie. La récupération ou réinstallation des programmes, données ou autres informations n'est pas couverte par cette garantie limitée.

Cette garantie ne s'applique pas (a) aux dommages causés par un

accident, un abus, un mauvais usage, une négligence, une mauvaise application ou à un produit non fournis, (b) aux dommages causés par un service réalisé par quiconque autre que la compagnie ou qu'un centre de service agréé de la compagnie, (c) à un produit ou pièce ayant été modifié sans la permission écrite de la compagnie, ou (d) si tout numéro de série a été supprimé ou défiguré, ou (e) à un produit, accessoire ou produit non durable vendu « TEL QUEL » sans garantie de quelque description que ce soit par l'inclusion de produits remis vendu « TEL QUEL » par certains détaillants.

Cette garantie limitée ne couvre pas:

- les frais d'expédition pour le renvoi du produit défectueux.
- les frais de main-d'œuvre pour l'installation ou la configuration du produit, le réglage des commandes sur le produit du client ainsi que l'installation ou la réparation du système d'antenne/source sonore externe au produit.
- la réparation du produit et/ou le remplacement des pièces à cause d'une mauvaise installation ou entretien, d'un raccordement à une alimentation électrique incorrecte, d'une surtension temporaire, de dommages occasionnés par la foudre, d'une rémanence de l'image ou de marques à l'écran résultant de l'affichage d'un contenu stationnaire fixe pour une période de temps prolongée, de l'aspect esthétique du produit causé par une usure normale, d'une réparation non autorisée ou de toute autre cause non contrôlable par la compagnie.
- tout dommage ou réclamation pour des produits non disponibles à l'utilisation ou pour des données perdues ou logiciel perdu.
- tout dommage causé par un mauvais acheminement du produit ou par un accident encouru lors du renvoi du produit.
- un produit nécessitant une modification ou adaptation afin de permettre l'utilisation dans tout pays autre que celui pour lequel il était désigné, fabriqué, approuvé et/ou autorisé ou toute réparation du produit endommagé par ces modifications.
- un produit utilisé à des fins commerciales ou institutionnelles (y compris mais non de façon limitative les fins de location).
- un produit perdu lors de l'expédition sans preuve signée de la réception.
- tout manquement d'exploiter le produit selon le manuel de l'utilisateur.

POUR OBTENIR DE L'AIDE... Communiquez avec le centre de service à la clientèle: 1-888-744-5477

LA RÉPARATION OU LE REMPLACEMENT CONFORMÉMENT À CETTE GARANTIE CONSTITUE LE SEUL REMÈDE POUR LE CONSOMMATEUR, AVEC LA COMPAGNIE ÉMETTRICE NON RESPONSABLE N'EST AUCUNEMENT RESPONSABLE DE TOUT DOMMAGE ACCESSOIRE OU INDIRECT RÉSULTANT DE LA VIOLATION DE TOUTE GARANTIE EXPRESSE OU IMPLICITE SUR CE PRODUIT. SAUF DANS LA MESURE INTERDITE PAR LES LOIS APPLICABLES, TOUTE GARANTIE IMPLICITE DE QUALITÉ LOYALE ET MARCHANDE OU D'UTILITÉ PARTICULIÈRE DU PRODUIT EST LIMITÉE DANS LE TEMPS À LA DURÉE DE CETTE GARANTIE.

Certains états ne reconnaissent pas l'exclusion ou la limitation de la responsabilité pour dommages indirects ou accessoires, ou autorisent des limitations sur la durée d'une garantie implicite, il est donc possible que les limitations ou exclusions mentionnées ci-dessus soient sans effet dans votre cas.

Cette garantie vous donne des droits légaux spécifiques. Il est possible que vous bénéficiiez de droits supplémentaires variant d'un État/Province à l'autre.

P&F USA, P.O. Box 2248, Alpharetta, GA. 30023

061808

