

**TÉLÉVISEUR  
ACL**

## Manuel d'utilisation

Important !  
Envoyez-nous  
votre carte d'enreg-  
istrement de garantie  
dans les 10 jours.  
Voyez pourquoi à  
l'intérieur.

**Vous avez besoin d'aide ?**

**N'hésitez-pas à nous téléphoner !**

*Les représentants Philips se feront un plaisir de répondre à toutes vos questions concernant votre nouvel appareil. Nous pouvons vous aider avec les connexions, la première installation et l'utilisation des différentes fonctions. Nous voulons que vous utilisiez votre appareil le plus tôt possible !*

**POUR OBTENIR DE L'AIDE RAPIDEMENT,  
N'HÉSITEZ PAS À NOUS TÉLÉPHONER AU**

**1-800-531-0039**

**ou à nous visiter sur le web à  
[www.philips.com](http://www.philips.com)**

*Let's make things better.*



**PHILIPS**

# Renvoyez votre carte d'enregistrement de garantie dès aujourd'hui pour bénéficier de tous les services auxquels vous avez droit.

Une fois votre achat PHILIPS enregistré, vous êtes en mesure de recevoir tous les privilèges associés à la propriété d'un produit PHILIPS. Veuillez donc remplir la carte d'enregistrement de garantie accompagnant votre produit et nous la renvoyer le plus tôt possible. Tirez profit de ces importants bénéfices !

## Vérification de garantie

L'enregistrement de votre produit dans les 10 jours confirme votre droit à une protection maximale selon les termes et conditions stipulés dans votre garantie PHILIPS.

## Confirmation du propriétaire

Votre carte d'enregistrement de garantie dûment remplie sert de vérification de propriété dans le cas de perte ou de vol du produit.

## Enregistrement du modèle

Retournez rapidement votre carte d'enregistrement de garantie pour vous assurer de recevoir toutes les informations et offres spéciales auxquelles vous avez droit en tant que propriétaire de votre modèle.



Nous vous félicitons de votre achat et vous souhaitons la bienvenue dans notre « famille ! » **PHILIPS**

### Cher propriétaire d'un produit PHILIPS :

Merci de votre confiance en PHILIPS. Vous avez choisi un produit de fabrication et de garantie supérieures parmi les meilleurs disponibles sur le marché. Et nous ferons tout en notre pouvoir pour que vous soyez pleinement satisfait de votre achat pour des années à venir.

En tant que membre de la "famille" PHILIPS, vous avez droit à une protection inégalée par l'une des garanties les plus complètes de l'industrie ainsi qu'à des réseaux de service sans pareil.

De plus, votre achat garantit que vous recevrez toutes les informations et offres spéciales auxquelles vous avez droit, ainsi qu'un accès facile à toute une gamme d'accessoires disponibles via notre réseau de téléachat. Mais ce qui est encore plus important, vous pouvez compter sur notre engagement total quand il s'agit de votre entière satisfaction. C'est notre façon de vous souhaiter la bienvenue et de vous remercier de votre investissement dans un produit PHILIPS.

Lawrence J. Blanford  
Président et Directeur général

P.S. N'oubliez pas que pour bénéficier pleinement de votre produit PHILIPS, vous devez retourner votre carte d'enregistrement de garantie dans les 10 jours suivant votre achat. Faites-nous donc parvenir votre carte dès maintenant !

## Sachez reconnaître ces symboles de sécurité



Ce symbole « d'éclair » s'applique aux matériaux non isolés présents dans votre appareil et pouvant causer un choc électrique. Pour assurer la sécurité des membres de votre famille, veuillez ne pas enlever le couvercle de votre produit.

Les « points d'exclamation » ont pour but d'attirer votre attention sur des caractéristiques à propos desquelles vous devez lire soigneusement la documentation accompagnant l'appareil afin d'éviter tout problème d'exploitation ou d'entretien.

**AVERTISSEMENT : POUR ÉVITER LES INCENDIES OU LES CHOC ÉLECTRIQUES, NE PAS EXPOSER CE MATÉRIEL À LA PLUIE OU À L'HUMIDITÉ. MISE EN GARDE :** Pour éviter les chocs électriques, introduire la fiche la plus large de la prise dans l'orifice correspondant de la prise murale et insérer à fond.

**ATTENTION :** Pour éviter les chocs électriques, introduire la lame la plus large de la fiche dans la borne correspondante de la prise et pousser à fond.

**PHILIPS** à nous visiter sur le web à [www.philips.com](http://www.philips.com)

# CONSIGNES DE SÉCURITÉ IMPORTANTES

## Veillez lire ces consignes avant de faire fonctionner cet appareil

1. Lire les instructions.
2. Conserver les instructions.
3. Obéir à tous les avertissements.
4. Suivre toutes les instructions.
5. Éviter d'utiliser cet appareil à proximité d'une source d'eau.
6. Nettoyer à l'aide d'un linge sec seulement.
7. Ne pas nuire à la circulation des orifices de ventilation. Effectuer l'installation selon les instructions du fabricant.
8. Ne pas installer près d'une source de chaleur comme un radiateur, un registre de chaleur, une cuisinière ou tout autre appareil (y compris les amplificateurs) qui dégage de la chaleur.
9. Ne pas contourner la mesure de sécurité de la fiche polarisée ou de mise à la terre. Une fiche polarisée dispose de deux lames dont l'une est plus large que l'autre. Une fiche avec mise à la terre est dotée de deux lames ainsi que d'une troisième broche de mise à la terre. La lame plus large ou troisième broche est fournie pour votre sécurité. Lorsque la fiche fournie ne correspond pas à votre prise, consulter un électricien pour qu'il effectue le remplacement de la prise périmée.
10. Protéger le cordon d'alimentation en évitant de marcher dessus ou de le coincer particulièrement au niveau de la fiche, des prises de courant et à l'endroit où il sort de l'appareil.
11. N'utiliser que l'équipement ou les accessoires spécifiés par le fabricant.
12.  L'appareil ne doit être utilisé qu'avec le chariot, socle, trépied, support ou table spécifié par le fabricant ou vendu avec l'appareil. Un appareil utilisé en combinaison avec un chariot doit être déplacé avec soin afin d'éviter les risques de blessures occasionnées par le renversement de l'appareil.
13. Débrancher cet appareil durant les orages électriques ou lorsqu'il n'est pas utilisé pour une période de temps prolongée.
14. L'entretien ou la réparation de l'appareil doit être effectué par un personnel qualifié seulement. Il faut faire réparer l'appareil dès que celui-ci a été endommagé, qu'il s'agisse du cordon ou de la fiche d'alimentation, si du liquide a été renversé ou des objets sont tombés dans l'appareil, s'il a été exposé à la pluie ou à une humidité excessive, s'il ne fonctionne pas normalement ou s'il a subi un choc.
15. Ce produit peut contenir du plomb et du mercure. La mise au rebut de ces substances peut être réglementée par suite de considérations environnementales. Pour de plus amples informations concernant la mise au rebut ou le recyclage de l'appareil, communiquer avec les autorités locales ou avec la Electronic Industries Alliance : [www.eiae.org](http://www.eiae.org)
16. **Dommages nécessitant des réparations** - L'appareil doit être réparé par un personnel qualifié lorsque :
  - A. Le cordon ou la fiche d'alimentation est endommagé ;
  - B. Des objets sont tombés dans l'appareil ou du liquide a été renversé dans l'appareil ; ou
  - C. L'appareil a été exposé à la pluie ; ou
  - D. L'appareil semble ne pas fonctionner correctement ou affiche un changement marqué dans la performance ; ou
  - E. L'appareil a subi un choc ou le boîtier est endommagé.
17. **Inclinaison/stabilité** - Tous les postes de télévision doivent répondre aux normes de sécurité internationales globales recommandées, relativement aux propriétés d'inclinaison et de stabilité du boîtier.
  - Il ne faut pas compromettre ces normes de construction par une utilisation excessive de force sur la partie avant ou supérieure du boîtier afin d'éviter de faire renverser l'appareil.
  - De plus, ne pas mettre vos enfants ou vous-même en danger, en plaçant des dispositifs électroniques ou des jouets sur le dessus du poste. Ces objets pourraient tomber du téléviseur sans qu'on s'y attende et entraîner des dommages ou des blessures.
18. **Montage mural ou montage au plafond** - Si l'appareil doit être monté au mur ou au plafond, l'installation doit être effectuée selon les recommandations du fabricant.
19. **Lignes électriques** - Une antenne extérieure doit être installée loin des lignes électriques.
20. **Mise à la terre d'une antenne extérieure** - Si une antenne extérieure est connectée au récepteur, s'assurer que le système d'antenne est mis à la terre de façon à fournir une protection contre les surcharges de courant et les charges statiques accumulées.

L'article 810 du Code national de l'électricité, ANSI/NFPA No. 70-1984, offre des informations relatives à la mise à la terre correcte du mât et des structures de support, la mise à la terre de la descende d'antenne vers un dispositif de décharge, la taille des connecteurs de mise à la terre, l'emplacement du dispositif de décharge d'antenne, le raccordement des conducteurs de terre ainsi qu'aux exigences relatives au conducteur de terre. Voir la figure ci-dessous.
21. **Pénétration d'objet et de liquide** - Prendre tous les soins nécessaires pour éviter que des objets tombent ou que des liquides s'écoulent à travers les orifices du boîtier.

**Remarque pour les installateurs de système de câble :** ce rappel est à l'intention des installateurs de système de câble afin d'attirer leur attention sur l'article 820-40 du code NEC fournissant les marches à suivre en ce qui a trait à une mise à la terre adéquate et en particulier spécifie que le câble de masse doit être raccordé au système de mise à la masse du bâtiment, aussi près que possible du point d'entrée du câble.

### EXEMPLE DE MISE À TERRE D'UNE ANTENNE SUIVANT LES RECOMMANDATIONS DU NATIONAL ELECTRICAL CODE (NEC)

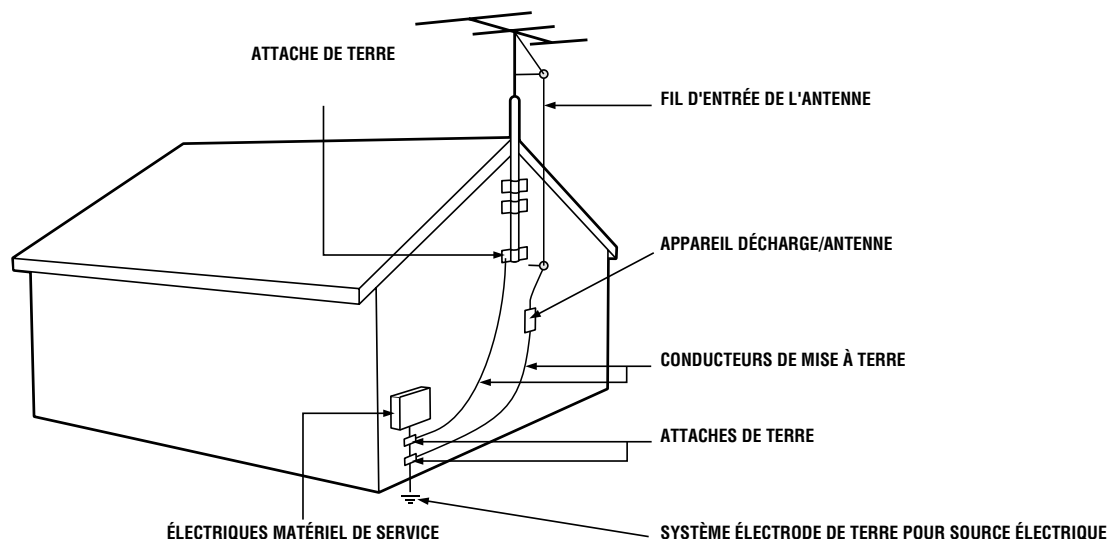

## MESURES DE PRÉCAUTION

### Mesures de précaution additionnelles :

- Éviter de déplacer le téléviseur ACL lorsqu'il est sous tension.
- Il ne faut brancher sur votre téléviseur ACL que l'adaptateur CA/CC d'origine accompagnant votre téléviseur. N'utiliser que des pièces de rechange recommandées par Philips Consumer Electronics.
- Mise en garde : Ne pas recouvrir ou enclouonner l'adaptateur CA/CC à l'aide d'un linge ou d'une boîte afin d'éviter de réduire la durée de vie de l'appareil.
- Éviter de toucher, d'appuyer ou de frotter la surface de l'écran à cristaux liquides contre des objets durs ou pointus.
- Lorsque la surface de l'écran ACL est poussiéreuse, essuyez-la délicatement à l'aide d'un tissu de coton absorbant ou autre matériel non abrasif, comme de la chamoisine. NE JAMAIS utiliser d'acétone, de toluène ou d'alcool pour nettoyer la surface de l'écran. Ces produits chimiques endommageront votre écran.
- Essuyer l'eau ou la salive dans les plus brefs délais. Une longue durée d'exposition à des liquides peut entraîner la déformation et la décoloration de l'écran ACL.
- Être vigilant de la condensation lors des changements de température. La condensation peut endommager l'écran ACL ainsi que les circuits électriques. Lorsque la condensation s'atténue, des taches ou des marques apparaissent sur l'écran ACL.

### Positionnement du téléviseur ACL :

- Placer le téléviseur ACL sur un support ou une base solide et robuste. S'assurer que le support est assez robuste pour soutenir le poids du téléviseur ACL.
- Laisser un dégagement d'au moins 6 pouces autour de chaque côté du poste de télévision ACL afin d'offrir une bonne ventilation.
- Ne pas placer le téléviseur ACL près d'un radiateur ou d'une source de chaleur.
- Ne pas placer le téléviseur ACL où il sera exposé à la pluie ou à une humidité excessive.

### Procédure de recyclage/Mise au rebut en fin de vie :

- Afin de réduire les effets nuisibles sur l'environnement, les piles fournies avec votre téléviseur ACL ne contiennent pas de mercure ou de nickel-cadmium. Dans la mesure du possible, utilisez le service de recyclage disponible le plus près de chez vous lors de la mise au rebut des piles.
- Le téléviseur ACL utilise des matériaux recyclables. Afin de réduire les effets nuisibles sur l'environnement, essayez de trouver les entreprises de votre région intéressées à récupérer les téléviseurs usagés à fin de les démanteler et d'en réutiliser certaines pièces ou communiquez avec votre revendeur qui pourra vous offrir des conseils de recyclage.
- Veuillez mettre la boîte ainsi que son emballage au rebut en utilisant les services d'élimination des déchets disponibles dans votre région.

**REMARQUE : Il est possible que le présent manuel de l'utilisateur soit utilisé pour plusieurs modèles de téléviseur différents. Ainsi, les fonctions (et schémas) décrites dans ce manuel peuvent ne pas correspondre à votre téléviseur. Bien que nous fassions tout en notre pouvoir pour donner aux consommateurs les informations les plus exactes possibles en ce qui a trait à ce produit, des modifications dans la production affectant les images et les procédures de menu à l'écran décrites dans ce manuel sont toujours possibles. Ceci est normal et il n'est donc pas nécessaire que vous communiquiez avec votre revendeur ou obteniez du service.**



# TABLE DES MATIÈRES

## Introduction

Bienvenue/Enregistrement de votre téléviseur	2
Consignes de sécurité	3
Mesures de précaution	4
Table des matières	5

## Menu Installation

Comment utiliser la commande Langue	6
Comment utiliser la commande Tuner Mode	7
Comment effectuer la programmation automatique des canaux de télévision	8
Comment ajouter ou supprimer des canaux (Changer canal)	9
Comment utiliser la commande AutoChron™	10
Comment utiliser la commande Nom du canal (Étiquette de canal)	11

## Menu Image

Comment utiliser les commandes de réglage d'image	12
---	----

## Menu Son

Comment utiliser les commandes Equalizer	13
Comment utiliser la commande Équilibre	14
Comment utiliser la commande AVL	15
Comment utiliser la commande Incredible Surround	16
Comment effectuer le réglage du téléviseur pour obtenir une programmation stéréo	17
Comment effectuer le réglage du téléviseur pour recevoir SAP (Voie audio secondaire)	18
Comment utiliser la commande Sortie audio	19
Comment mettre les haut-parleurs du téléviseur sous tension et hors tension	20

## Menu Fonctions

Comment utiliser les commandes Heure	21
Comment utiliser la commande Mode Select	22
Comment effectuer le réglage de la commande Active Control	23
Comprendre les commandes AutoLock™	24
Comment effectuer le réglage du code d'accès AutoLock™	25
Comment bloquer les canaux	26
Comment effacer tous les canaux bloqués en même temps	27
Comment bloquer des programmes selon les classements de film	28
Comment bloquer des programmes selon les classements d'émission de télévision	29
Autres options de blocage AutoLock™	30
Comment utiliser l'écran de révision AutoLock™	31

## Comment utiliser la télécommande

Comment utiliser la commande Sous-titres	32
Comment utiliser la commande Grand écran (Format)	33
Comment utiliser la commande Liste de programmes	34
Comment effectuer le réglage de la commande Sommeil	35
Comment effectuer le réglage de la commande AutoPicture™	36
Comment effectuer le réglage de la commande AutoSound™	37
Comment utiliser la commande Surf	38
Comment programmer la télécommande pour faire fonctionner des dispositifs externes	
Méthode d'accès direct	39
Méthode d'entrée de code	40
Méthode de recherche de code	41
Liste de codes de télécommande	42-44
Boutons de télécommande pour dispositifs externes	45

## Mode Radio FM

Comment utiliser les informations de mode FM	46-52
--	-------



## Mode HD (Haute définition)

Comment utiliser Mode HD et ses fonctions	53-56
---	-------



## Mode PC

Comment utiliser les fonctions de Mode PC	57-58
---	-------



## Informations générales

Astuces de dépannage	59
Nettoyage et entretien	59
Glossaire	60
Index	61
Centres de service Philips	62-63
Garantie	64

### *Vous trouverez ci-dessous une description de quelques unes des nouvelles fonctionnalités intégrées à votre téléviseur :*

**Active Control™** permet de mesurer et de corriger continuellement tous les signaux entrants afin d'obtenir une qualité d'image supérieure. Cette fonction permet de surveiller et de corriger la commande de netteté ainsi que la commande de réduction de bruit.

**AutoChron™** permet de régler automatiquement l'heure du jour et de la maintenir avec précision numérique et ce, suivant des baisses de tension, des pannes de courant et les modifications d'heure avancée.

**AutoLock™** permet de bloquer les programmes ou canaux selon certains classements si vous ne voulez pas que vos enfants écoutent des émissions qui vous semblent inappropriées.

**AutoPicture™** permet de modifier les paramètres d'image (couleur, teinte, contraste, etc.) pour différents types de programme, comme sports, films, multimédia (jeux) ou signaux faibles par simple pression d'un bouton.

**AutoSound™** permet de sélectionner entre trois commandes réglées en usine et une commande personnelle que vous réglez selon vos préférences via le menu Son à l'écran. Les trois commandes réglées en usine — Voix, Musique et Théâtre — vous permettent de personnaliser l'audio de votre téléviseur et d'améliorer le programme en cours de visualisation.

**Bouton Surf** permet de passer facilement aux canaux qui vous intéressent le plus (canaux que vous aurez programmés dans la commande Surf du téléviseur via le menu à l'écran).

**Commande AVL (Audio Volume Leveler)** ou limiteur de niveau audio. Permet de garder le son du téléviseur à un niveau égal. Les variations sonores qui se produisent lors d'un changement de programme ou durant les pauses commerciales sont ainsi réduites pour offrir une sonorité plus uniforme et agréable.

**Programmation automatique** fonction qui, lorsque activée, analyse tous les canaux disponibles en provenance d'une antenne ordinaire ou de signaux du service de câble et sauvegarde seulement les stations de diffusion actives dans la mémoire du téléviseur.

**Réveille-matin** permet de régler votre téléviseur pour qu'il s'allume ou qu'il s'éteigne une fois ou chaque jour comme un réveil.

**Sous-titres** permet de lire le contenu vocal des programmes de télévision sur l'écran de votre téléviseur.

**Tableaux de connexion audio/vidéo** permet d'effectuer des raccordements directs avec des magnétoscopes, lecteurs DVD, ordinateurs ou autres dispositifs et fournissant une définition d'image et une lecture sonore de haute qualité.

**Télécommande infrarouge** fait fonctionner votre téléviseur et autres dispositifs de commande à distance comme magnétoscope, lecteur DVD, convertisseur de canaux et récepteur par satellite.

Active Control, Auto Lock, Auto Picture, Auto Sound sont des marques de commerce déposées de Philips Consumer Electronics Company.  
Copyright © 2003 Tous droits réservés.



## COMMENT UTILISER LA COMMANDE LANGUE

Une option de **LANGUE** est disponible pour les utilisateurs de langue française ou espagnole. La commande **LANGUE** vous permet d'afficher les menus à l'écran du téléviseur en anglais, espagnol ou en français.

- 1** Appuyez sur le bouton **MENU** de la télécommande pour afficher le menu à l'écran.
- 2** Appuyez sur le bouton **CURSEUR BAS** à plusieurs reprises jusqu'à ce que **INSTALLATION** soit affiché en surbrillance.
- 3** Appuyez sur le bouton **CURSEUR DROIT** pour faire déplacer le menu vers la gauche et mettre **LANGUE** en surbrillance.
- 4** Appuyez sur le bouton **CURSEUR DROIT** pour mettre les options de **LANGUE** en surbrillance.
- 5** Appuyez sur le bouton **CURSEUR HAUT** ou **BAS** pour sélectionner **ENGLISH** (Anglais) **FRANÇAIS** ou **ESPAÑOL**.
- 6** Appuyez sur le bouton **STATUS/EXIT** pour supprimer le menu à l'écran.

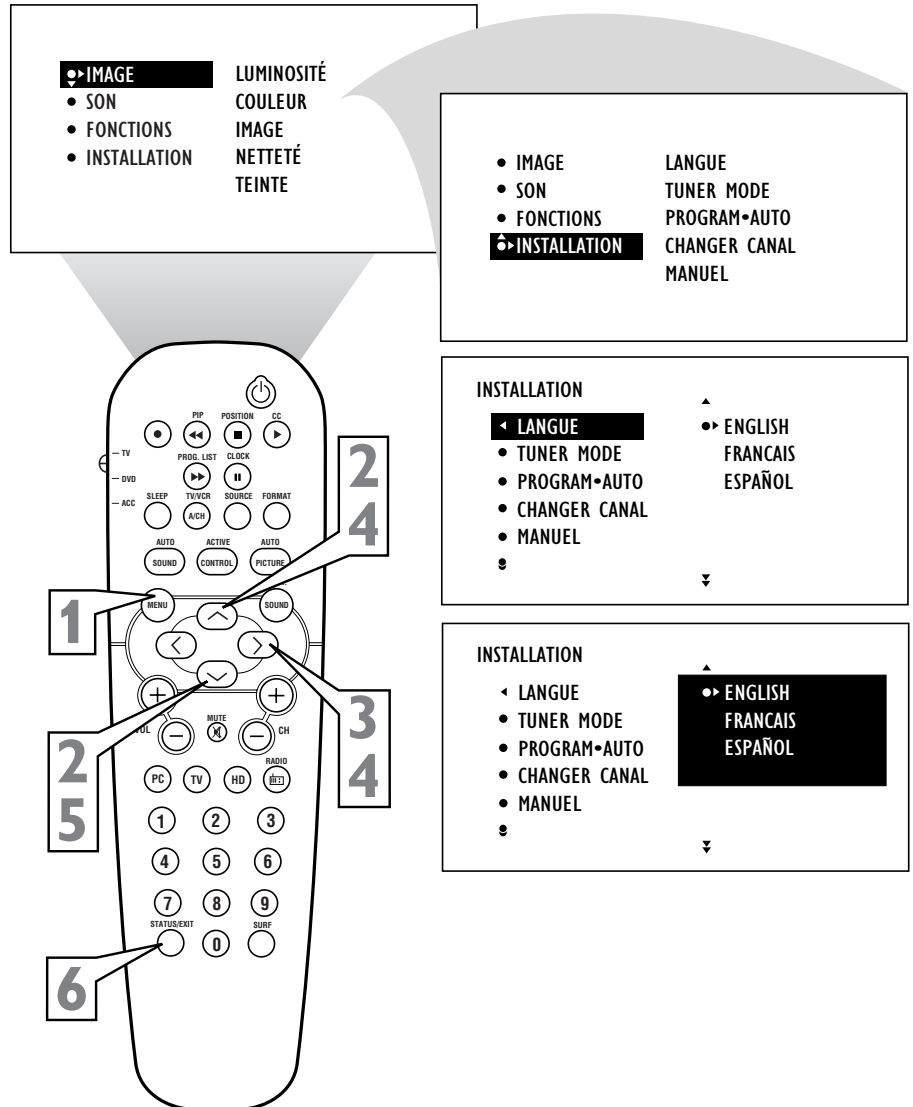

### ASTUCE

La commande **LANGUE** fait seulement apparaître les éléments de menu à l'écran du téléviseur en anglais, français ou espagnol. Elle ne permet pas de changer les autres options de texte comme le sous-titrage (CC) des émissions de télévision.



La commande **TUNER MODE** vous permet de changer l'entrée de signal du téléviseur aux modes **CÂBLE**, **ANTENNE** ou **AUTO**. Il est important d'indiquer au téléviseur de quelle façon vous désirez recevoir vos canaux c'est-à-dire d'une antenne ordinaire ou du service du câble.

**REMARQUE :** Le mode **AUTO** permet au téléviseur de déterminer le type de signaux ou de canaux en cours de réception lorsque **PROGRAMMATION AUTOMATIQUE** est activé.

- 1** Appuyez sur le bouton **MENU** de la télécommande pour afficher le menu à l'écran.
- 2** Appuyez sur le bouton **CURSEUR BAS** à plusieurs reprises jusqu'à ce que **INSTALLATION** soit affiché en surbrillance.
- 3** Appuyez sur le bouton **CURSEUR DROIT** pour déplacer le menu vers la gauche.
- 4** Appuyez sur le bouton **CURSEUR BAS** pour mettre la commande **TUNER MODE** en surbrillance.
- 5** Appuyez sur le bouton **CURSEUR DROIT** pour mettre les options **TUNER MODE** en surbrillance.
- 6** Appuyez sur le bouton **CURSEUR HAUT** ou **BAS** pour sélectionner **CÂBLE**, **ANTENNE** ou **AUTO**.  
Si **TUNER MODE** est réglé à **AUTO**, Program Auto (voir ci-dessous) détectera si une entrée de câble est présente ou non.
- 7** Appuyez sur le bouton **STATUS/EXIT** pour supprimer le menu à l'écran.

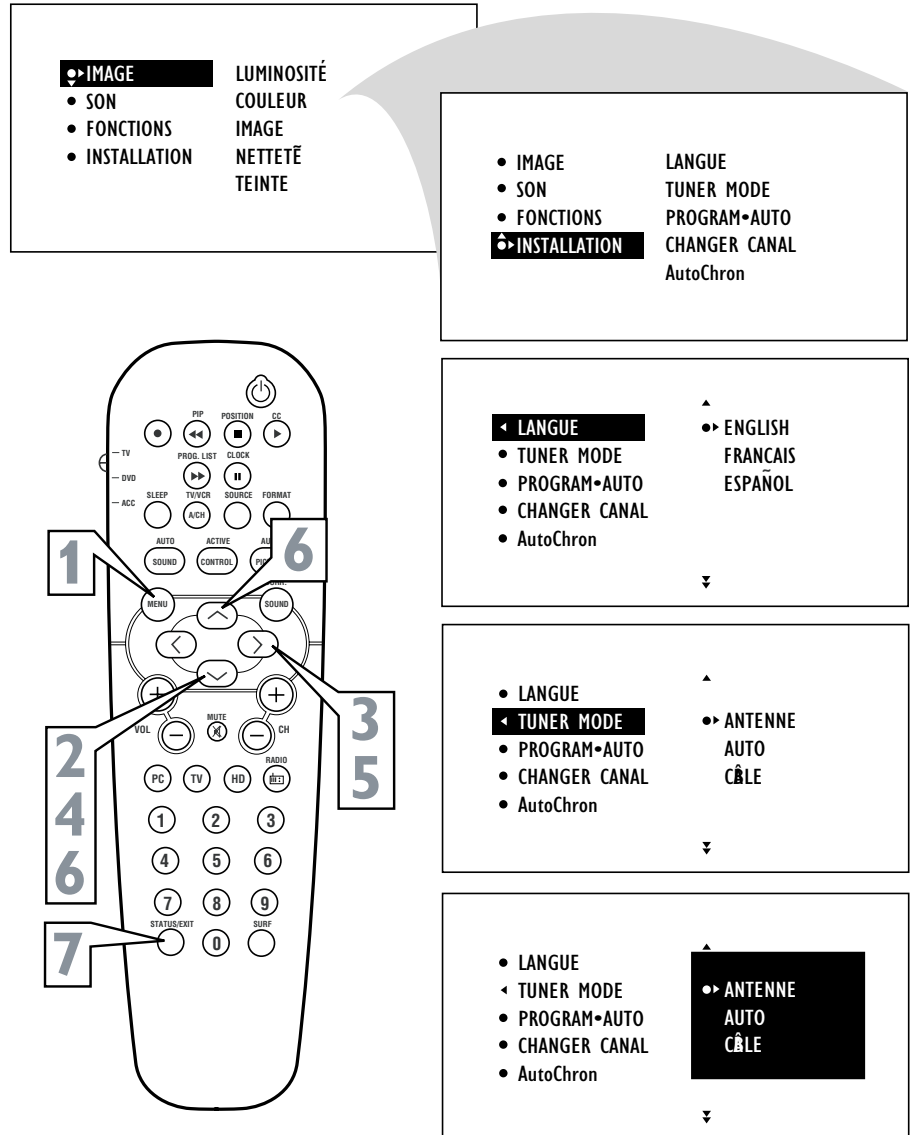

## ASTUCE

Lorsque **CÂBLE** est sélectionné, les canaux 1-125 sont disponibles. Lorsque **ANTENNE** est sélectionné, les canaux 2-69 sont disponibles.



# COMMENT EFFECTUER LA PROGRAMMATION AUTOMATIQUE DES CANAUX DE TÉLÉVISION

Vous pouvez régler votre téléviseur pour qu'il se syntonise automatiquement aux canaux locaux (ou de câblodiffusion). Vous n'avez qu'à appuyer sur les boutons CH (+) ou (-) pour sélectionner seulement les stations locales.

- 1 Appuyez sur le bouton **MENU** de la télécommande pour afficher le menu à l'écran.
- 2 Appuyez sur le bouton **CURSEUR BAS** à plusieurs reprises jusqu'à ce que **INSTALLATION** soit affiché en surbrillance.
- 3 Appuyez sur le bouton **CURSEUR DROIT** pour faire déplacer le menu vers la gauche. **LANGUE** est affiché en surbrillance.
- 4 Appuyez sur le bouton **CURSEUR BAS** à plusieurs reprises jusqu'à ce que **PROGRAM AUTO** soit affiché en surbrillance.
- 5 Appuyez sur le bouton **CURSEUR DROIT** pour commencer le balayage auto programmé des canaux.
- 6 Appuyez sur le bouton **STATUS/EXIT** pour supprimer le menu à l'écran.

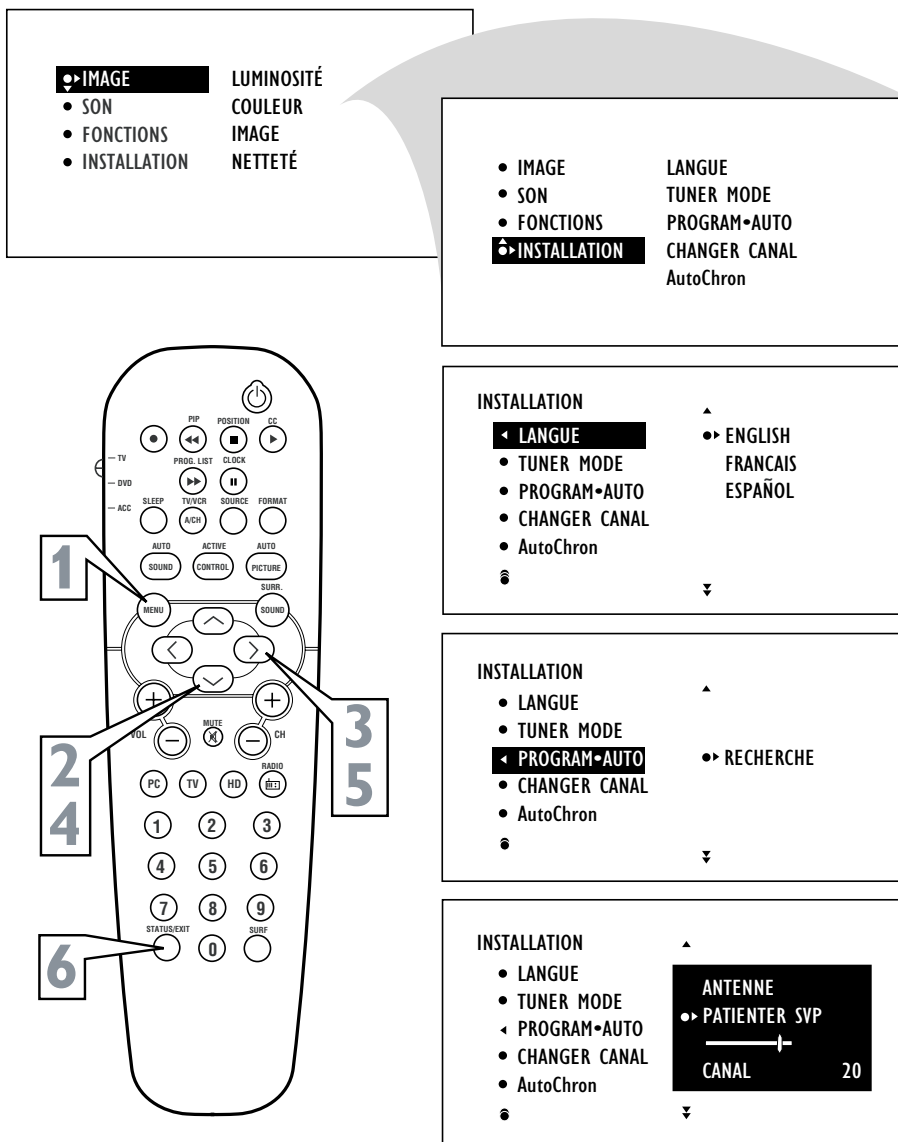

## ASTUCE

Après avoir exécuté la fonction d'auto programmation, vérifiez vos résultats. Appuyez sur les boutons CH (+) ou (-) et vérifiez les canaux que vous pouvez sélectionner. N'oubliez pas que vous devez d'abord raccorder un signal d'antenne ou du service du câble sur votre téléviseur (voir la page 1 du présent guide pour savoir comment effectuer les connexions).

# COMMENT AJOUTER OU SUPPRIMER DES CANAUX (CHANGER CANAL)



Grâce à la fonction **CHANGER CANAL**, vous pouvez ajouter ou supprimer des canaux de la liste de canaux sauvegardés dans la mémoire du téléviseur.

- 1** Appuyez sur le bouton **MENU** de la télécommande pour afficher le menu à l'écran.
- 2** Appuyez sur le bouton **CURSEUR BAS** à plusieurs reprises jusqu'à ce que **INSTALLATION** soit affiché en surbrillance.
- 3** Appuyez sur le bouton **CURSEUR DROIT** pour faire déplacer le menu vers la gauche. **LANGUE** est affiché en surbrillance.
- 4** Appuyez sur le bouton **CURSEUR BAS** à plusieurs reprises jusqu'à ce que **CHANGER CANAL** soit affiché en surbrillance.
- 5** Appuyez sur le bouton **CURSEUR DROIT** pour accéder au menu **CHANGER CANAL**.
- 6** Appuyez sur le bouton **CURSEUR HAUT ou BAS** pour faire défiler la liste de canaux. Ou appuyez sur les touches numérotées de votre télécommande pour sélectionner un canal spécifique (par exemple, appuyez sur 0 puis sur 2 pour sélectionner le canal 2).
- 7** Avec le canal sélectionné, appuyez sur le bouton **CURSEUR DROIT** pour afficher la mention **ÉLIMINÉ** à côté du canal. Le canal portant la mention **ÉLIMINÉ** n'apparaîtra pas à l'écran lorsque vous passez d'un canal à l'autre pendant que vous regardez la télévision.

▶ IMAGE	LUMINOSITÉ
• SON	COULEUR
• FONCTIONS	IMAGE
• INSTALLATION	NETTÉTÉ
	TEINTE

• IMAGE	LANGUE
• SON	TUNER MODE
• FONCTIONS	PROGRAM•AUTO
▶ INSTALLATION	CHANGER CANAL
	AutoChron

INSTALLATION	
◀ LANGUE	• ENGLISH
• TUNER MODE	FRANCAIS
• PROGRAM•AUTO	ESPAÑOL
• CHANGER CANAL	
• AutoChron	

INSTALLATION	
• LANGUE	
• TUNER MODE	2
• PROGRAM•AUTO	3
◀ CHANGER CANAL	• 4
• AutoChron	5

INSTALLATION	
• LANGUE	
• TUNER MODE	2
• PROGRAM•AUTO	3
◀ CHANGER CANAL	• 4
• AutoChron	5

INSTALLATION	
• LANGUE	
• TUNER MODE	2
• PROGRAM•AUTO	3
◀ CHANGER CANAL	• 4 ELIMINÉ
• AutoChron	5

**REMARQUE :** si vous voulez ajouter un canal ayant reçu la mention **ÉLIMINÉ**, appuyez sur le bouton **CURSEUR HAUT ou BAS** pour mettre le canal en surbrillance ; ensuite, appuyez sur le bouton **CURSEUR DROIT** pour supprimer la mention **ÉLIMINÉ**.

## ASTUCE

Les canaux que vous pouvez modifier sont ceux qui ont été détectés par la fonction **PROGRAMMATION AUTOMATIQUE** lors de la recherche de votre signal d'antenne ou du service du câble. Les canaux qui n'ont pas été trouvés lors de la recherche reçoivent la mention **ÉLIMINÉ**.







La fonction **NOM DU CANAL** vous permet d'afficher les lettres « d'appel » de vos stations favorites à côté de leurs numéros de canal lorsqu'elles apparaissent à l'écran. Le téléviseur dispose en mémoire d'une liste des 50 canaux les plus populaires (NBC, ABC ou FOX par exemple). Vous pouvez également entrer un nom personnalisé (d'un maximum de cinq caractères).

Sintonisez le canal spécifique auquel vous voulez ajouter une étiquette puis ;

- 1** Appuyez sur le bouton **MENU** de la télécommande pour afficher le menu à l'écran.
- 2** Appuyez sur le bouton **CURSEUR BAS** à plusieurs reprises jusqu'à ce que **INSTALLATION** soit affiché en surbrillance.
- 3** Appuyez sur le bouton **CURSEUR DROIT** pour faire déplacer le menu vers la gauche. **LANGUE** est affiché en surbrillance.
- 4** Appuyez sur le bouton **CURSEUR BAS** à plusieurs reprises jusqu'à ce que la commande **NOM DU CANAL** soit affiché en surbrillance.
- 5** Appuyez sur le bouton **CURSEUR DROIT** pour mettre la zone d'options **NOM DU CANAL** en surbrillance.
- 6** Appuyez sur le bouton **CURSEUR DROIT** de nouveau puis appuyez sur le bouton **CURSEUR HAUT** ou **BAS** pour faire défiler une liste d'options pour le premier caractère (A à Z, 0 à 9). Appuyez sur le bouton **CURSEUR DROIT** et répétez la même procédure pour le deuxième, troisième, quatrième caractère et cinquième caractère.
- 7** Après avoir sélectionné un nom pour le canal, appuyez sur le bouton **MENU** pour sauvegarder le nom dans la mémoire du téléviseur.
- 8** Appuyez sur le bouton **STATUS/EXIT** pour supprimer le menu à l'écran.

- ▶ **IMAGE**
- SON
- FONCTIONS
- INSTALLATION

LUMINOSITÉ  
COULEUR  
IMAGE  
NETTETÉ  
TEINTE

- IMAGE
- SON
- FONCTIONS
- ▶ **INSTALLATION**

LANGUE  
TUNER MODE  
PROGRAM•AUTO  
CHANGER CANAL  
AutoChron

INSTALLATION

- ◀ **LANGUE**
- TUNER MODE
- PROGRAM•AUTO
- CHANGER CANAL
- AutoChron

▶ ENGLISH  
FRANCAIS  
ESPAÑOL

INSTALLATION

- TUNER MODE
- PROGRAM•AUTO
- CHANGER CANAL
- AutoChron
- ◀ **NOM DU CANAL**

▶ PERSONNEL

INSTALLATION

- TUNER MODE
- PROGRAM•AUTO
- CHANGER CANAL
- AutoChron
- ◀ **NOM DU CANAL**

▶ X \_ \_ \_ \_

INSTALLATION

- TUNER MODE
- PROGRAM•AUTO
- CHANGER CANAL
- AutoChron
- ◀ **NOM DU CANAL**

▶ ABC  
ACTS  
AMC  
ARTS  
BET

**12** → **BET**

048 L'étiquette ou le NOM du canal est affiché lorsqu'un canal est modifié ou lorsque le bouton STATUS/EXIT est enfoncé.

## ASTUCE

Les cinq caractères acceptés par la fonction **NOM DU CANAL** sont des lettres, des tirets et des nombres de 0 à 9.



## COMMENT UTILISER LES COMMANDES DE RÉGLAGE DE L'IMAGE

Pour effectuer le réglage des commandes d'image de votre téléviseur, sélectionnez un canal puis effectuez la procédure suivante.

- 1** Appuyez sur le bouton **MENU** de la télécommande pour afficher le menu à l'écran. **IMAGE** est mis en surbrillance.
- 2** Appuyez sur le bouton **CURSEUR DROIT** pour faire déplacer le menu vers la gauche. **LUMINOSITÉ** est affiché en surbrillance et une barre de réglage apparaît à droite.
- 3** Utilisez le **CURSEUR GAUCHE** ou **DROIT** pour effectuer le réglage de la **LUMINOSITÉ** de l'image.
- 4** Après avoir effectué le réglage de la **LUMINOSITÉ**, appuyez sur le bouton **CURSEUR BAS** pour sélectionner un autre réglage d'image : **COULEUR**, **IMAGE**, **NETTETÉ**, **TEINTE**, **TEMP. COULEUR** ou **CONTRASTE +**.  
Appuyez sur le bouton **CURSEUR GAUCHE** ou **DROIT** pour effectuer le réglage de la commande sélectionnée.

**REMARQUE :** Le menu ne peut afficher que cinq menus à la fois, vous devez donc continuer de le faire défiler avec le **CURSEUR BAS** pour effectuer le réglage de la **TEINTE**, **TEMP. COULEUR** ou **CONTRASTE +**.

- 5** Appuyez sur le bouton **STATUS/EXIT** pour supprimer le menu à l'écran.

### ASTUCE

Veillez noter que les paramètres de mise au point  sont en milieu de gamme lorsque l'indicateur est au centre. Les différents réglages sont décrits ci-dessous.

**REMARQUE :** Les commandes de **NETTETÉ** et de **TEINTE** ne peuvent pas être réglées lorsqu'elles sont syntonisées sur les entrées CVI (Canal CVI).

**LUMINOSITÉ** permet d'augmenter ou de diminuer la quantité de lumière dans les zones sombres de l'image.

**COULEUR** – permet d'ajouter ou de supprimer des couleurs.

**IMAGE** permet d'améliorer la définition des parties claires de l'image.

**NETTETÉ** permet d'améliorer la définition de l'image.

**TEINTE** permet de régler l'image afin d'obtenir une coloration naturelle de peau.

**TEMP. COULEUR** – permet de sélectionner entre des préférences d'image **NORMAL** (rend les blancs plus blanc), **FROID** (rend les blancs plus bleu) ou **CHAUD** (rend les blancs plus rouge).

**CONTRASTE +** – aide à améliorer la qualité de l'image. Les zones noires de l'image deviennent d'un noir plus riche et les blancs sont plus brillants.

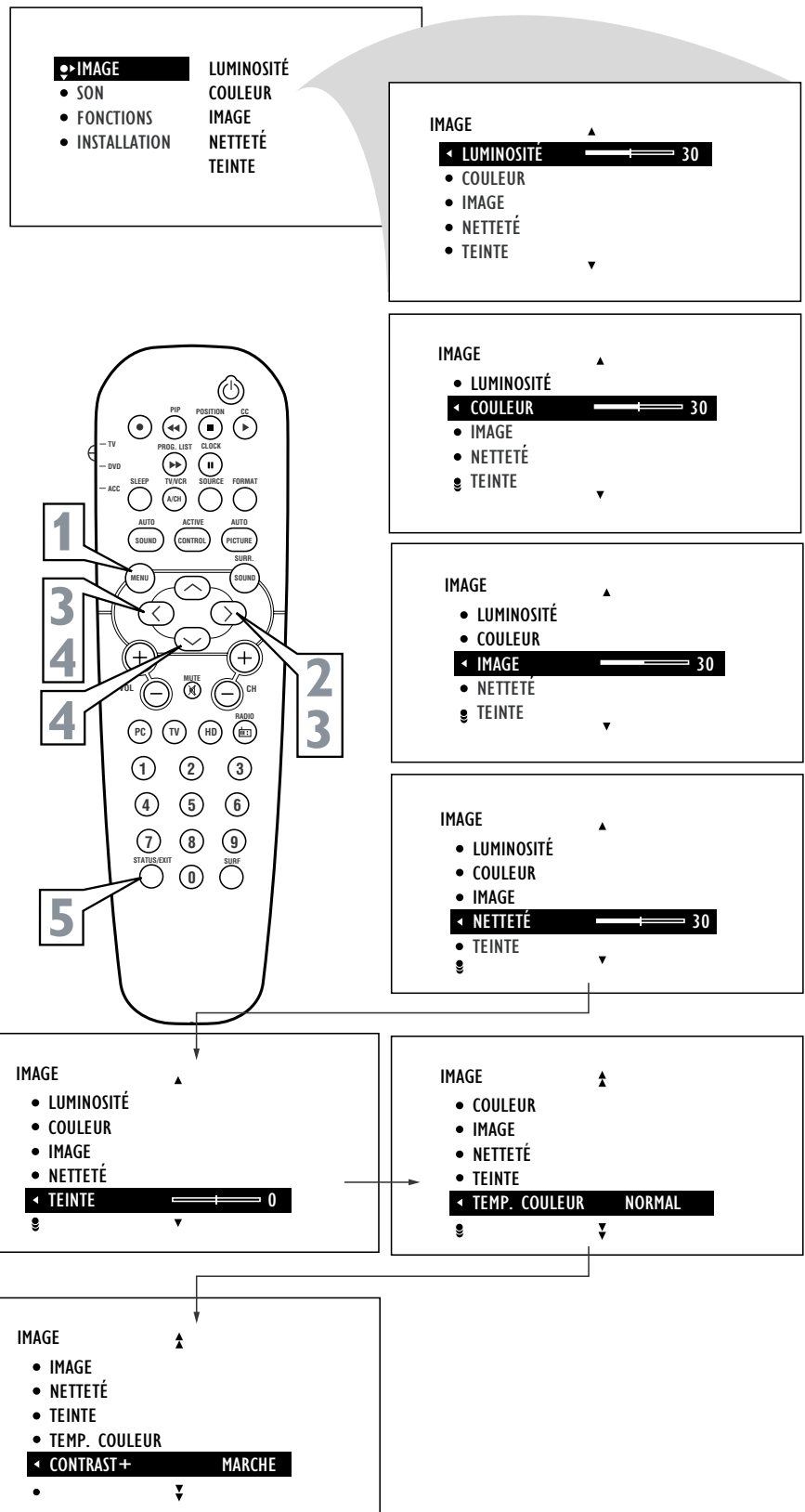





La commande Equalizer permet d'effectuer le réglage des fréquences audio afin de correspondre au programme regardé.

- 1** Appuyez sur le bouton **MENU** de la télécommande pour afficher le menu à l'écran.
- 2** Appuyez sur le bouton **CURSEUR BAS** à plusieurs reprises jusqu'à ce que **SON** soit affiché en surbrillance.
- 3** Appuyez sur le bouton **CURSEUR DROIT** pour faire déplacer le menu vers la gauche. **EQUALIZER** est affiché en surbrillance.
- 4** Appuyez sur le bouton **CURSEUR DROIT** pour mettre les zones d'option **EQUALIZER** en surbrillance.
- 5** Appuyez sur les boutons **CURSEUR HAUT** ou **BAS** pour mettre les options de fréquence de votre choix en surbrillance.
- 6** Appuyez sur le bouton **CURSEUR DROIT** ou **GAUCHE** pour positionner le curseur de défilement au niveau désiré.
- 7** Une fois toutes les commandes Equalizer réglées, appuyez sur le bouton **STATUS/EXIT** pour effacer le menu de l'écran.

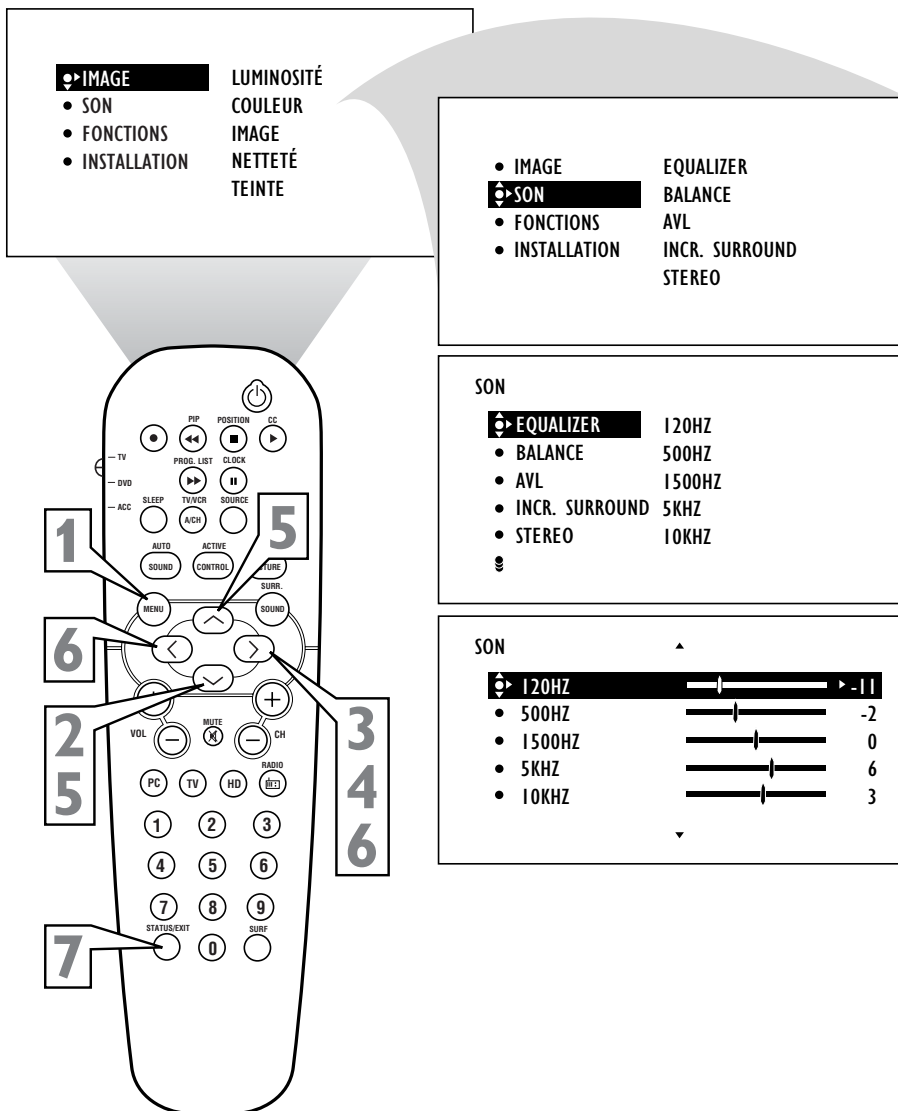



## COMMENT UTILISER LA COMMANDE ÉQUILIBRE

La commande Équilibre vous permet de régler les niveaux de l'audio entre la sortie de haut-parleur droite et gauche.

- 1** Appuyez sur le bouton **MENU** de la télécommande pour afficher le menu à l'écran. **IMAGE** est mis en surbrillance.
- 2** Appuyez sur le bouton **CURSEUR BAS** à plusieurs reprises jusqu'à ce que **SON** soit affiché en surbrillance.
- 3** Appuyez sur le bouton **CURSEUR DROIT** pour faire déplacer le menu vers la gauche. **EQUALIZER** est affiché en surbrillance.
- 4** Appuyez sur le bouton **CURSEUR BAS** pour mettre la commande **ÉQUILIBRE** en surbrillance.
- 5** Appuyez sur les boutons **CURSEUR DROIT** ou **GAUCHE** pour effectuer le réglage de l'audio entre les haut-parleurs gauche et droit.
- 6** Appuyez sur le bouton **STATUS/EXIT** pour supprimer le menu à l'écran.

### ASTUCE

Lorsque le curseur de défilement d'équilibre est réglé à « 0 », le niveau audio devrait être égal entre les deux haut-parleurs.

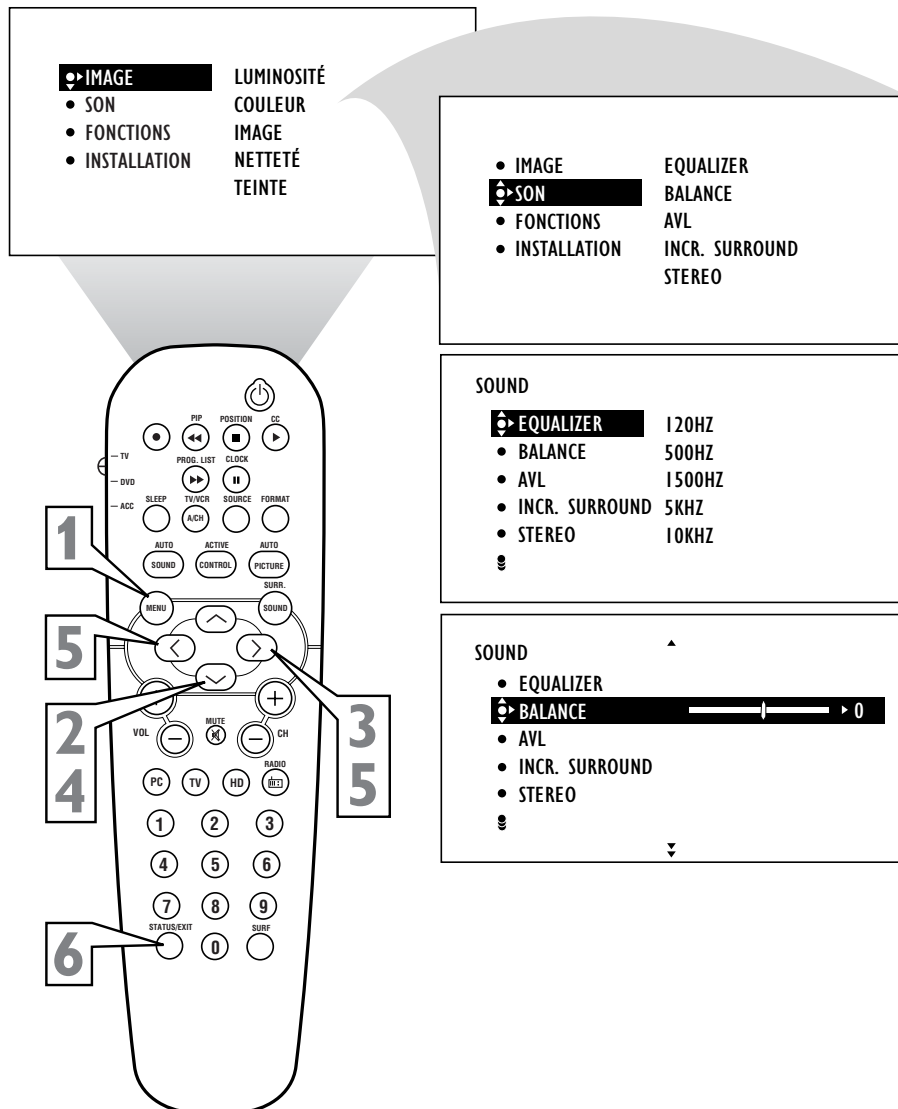



**L**a plupart du temps, les niveaux de volume provenant des programmes ou des annonces publicitaires ne sont jamais les mêmes. Grâce à la commande AVL (limiteur de niveau audio), le téléviseur est en mesure d'égaliser les sons que vous entendez. Un niveau sonore plus constant est obtenu par une réduction des fluctuations sonores qui se produisent lors d'un changement de programme ou durant les pauses commerciales. Pour activer la fonction AVL, effectuez la procédure suivante.

- 1** Appuyez sur le bouton **MENU** de la télécommande pour afficher le menu à l'écran.
- 2** Appuyez sur le bouton **CURSEUR BAS** pour mettre **SON** en surbrillance.
- 3** Appuyez sur le bouton **CURSEUR DROIT** pour faire déplacer le menu vers la gauche. **EQUALIZER** est affiché en surbrillance et une barre de réglage est affichée à droite.
- 4** Appuyez sur le bouton **CURSEUR BAS** à plusieurs reprises jusqu'à ce que **AVL** soit affiché en surbrillance.
- 5** Appuyez sur le bouton **CURSEUR DROIT** ou **GAUCHE** pour faire passer AVL de **MARCHE** à **ARRÊT**.
- 6** Appuyez sur le bouton **STATUS/EXIT** pour supprimer le menu à l'écran.

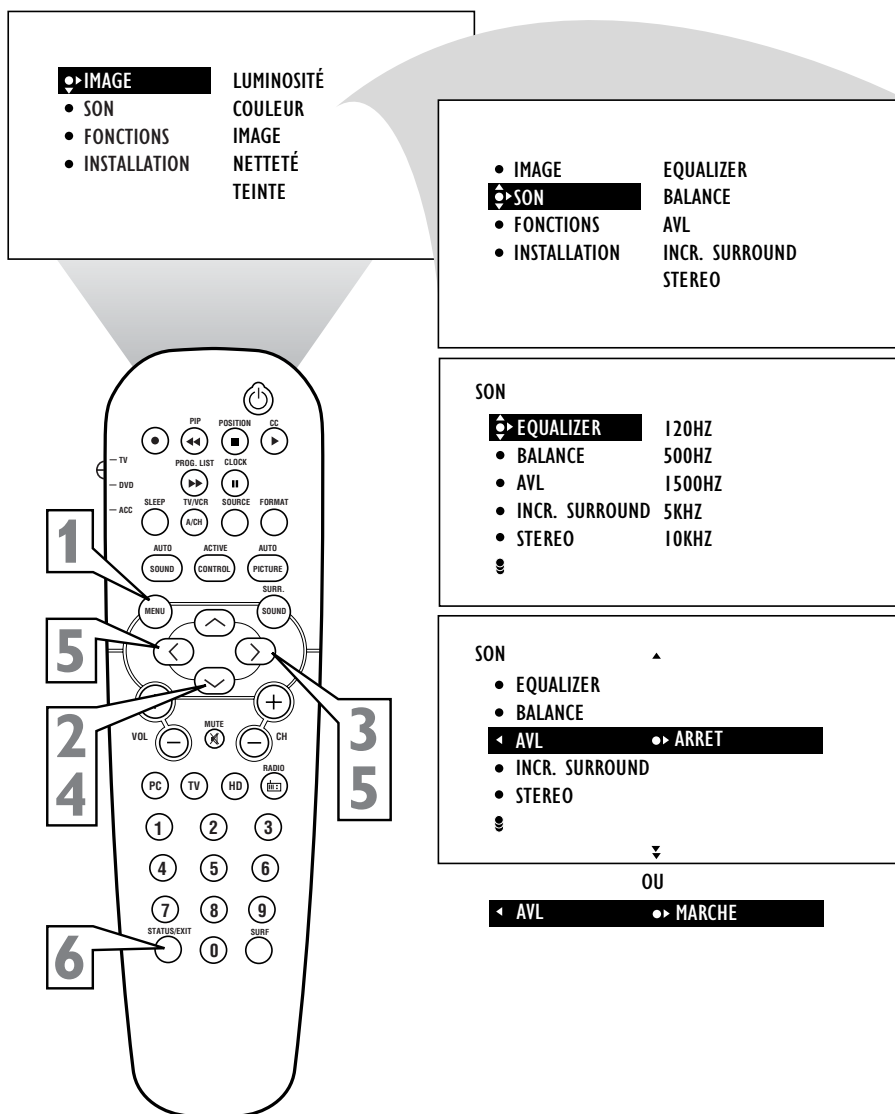



# COMMENT UTILISER LA COMMANDE INCREDIBLE SURROUND

La fonction Incredible Surround ajoute une profondeur et une ampleur à la sonorité monophonique (MONO) et stéréophonique du téléviseur. Lorsque la commande est réglée à INCR. SURROUND, les haut-parleurs du téléviseur peuvent faire augmenter encore plus la séparation sonore des émissions normales.

- 1 Appuyez sur le bouton **MENU** de la télécommande pour afficher le menu à l'écran.
- 2 Appuyez sur le bouton **CURSEUR BAS** pour mettre SON en surbrillance.
- 3 Appuyez sur le bouton **CURSEUR DROIT** pour faire déplacer le menu vers la gauche. EQUALIZER est affiché en surbrillance et une barre de réglage est affichée à la droite.
- 4 Appuyez sur le bouton **CURSEUR BAS** à plusieurs reprises jusqu'à ce que INCR. SURROUND apparaisse en surbrillance.
- 5 Appuyez sur le **CURSEUR DROIT** ou **GAUCHE** pour basculer entre les paramètres de INCR. SURROUND.
  - Si le signal est stéréophonique : Sélectionnez STEREO ou INCR. SURROUND.
  - Si le signal est monophonique : sélectionnez MONO ou SPATIAL.
- 6 **REMARQUE :** La fonction **DOLBY VIRTUAL** seulement pour 23PF8946A.
- 7 Appuyez sur le bouton **STATUS/EXIT** pour supprimer le menu à l'écran.
- 8 Vous pouvez également modifier le réglage des paramètres de la commande INCR. SURROUND en appuyant sur le bouton **SURR. SOUND** de la télécommande.

▶ <b>IMAGE</b>	LUMINOSITÉ
• SON	COULEUR
• FONCTIONS	IMAGE
• INSTALLATION	NETTÉTÉ
	TEINTE

• <b>IMAGE</b>	EQUALIZER
▶ <b>SON</b>	BALANCE
• FONCTIONS	AVL
• INSTALLATION	INCR. SURROUND
	STEREO

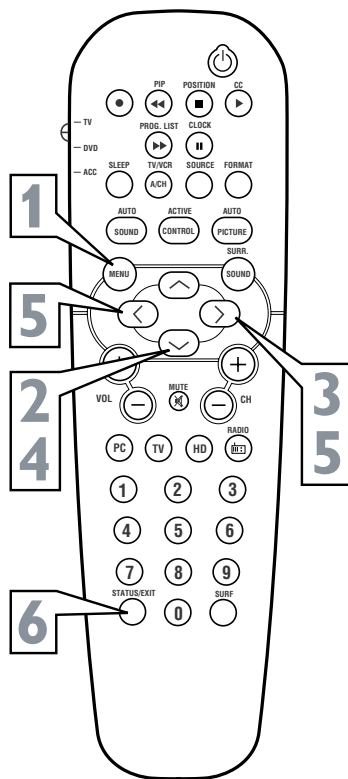

SON

▶ <b>EQUALIZER</b>	120HZ
• BALANCE	500HZ
• AVL	1500HZ
• INCR. SURROUND	5KHZ
• STEREO	10KHZ

SI STEREO:

SON	▲
• EQUALIZER	
• BALANCE	
• AVL	
▶ <b>INCR. SURROUND</b>	▶ INCR. SURROUND
• STEREO	

OU

▶ <b>INCR. SURROUND</b>	▶ <b>DOLBY VIRTUAL</b>
OU	
▶ <b>INCR. SURROUND</b>	▶ <b>STEREO</b>

SI MONO:

▶ <b>INCR. SURROUND</b>	▶ <b>MONO</b>
OU	
▶ <b>INCR. SURROUND</b>	▶ <b>SPATIAL</b>

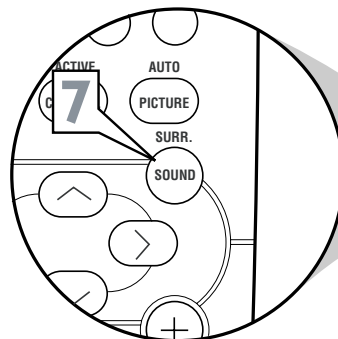

<b>INCR. SURROUND</b>
-----------------------

## ASTUCE

**SPATIAL** – élargit l'audio grâce à une sonorité amplifiée.

**INCR. SURROUND** – élargit l'audio grâce à une sonorité amplifiée.

**DOLBY\* VIRTUAL** (avec signaux Virtual Dolby Surround) propose une expérience d'ambiophonie virtuelle à partir de deux haut-parleurs utilisant Dolby Pro Logic\* en donnant à la personne qui écoute l'impression d'être entourée de plusieurs haut-parleurs.

# Comment régler le téléviseur pour obtenir une programmation stéréo.



Vous pouvez recevoir des émissions de télévision diffusées en stéréophonie. Le téléviseur dispose d'un amplificateur ainsi que de haut-parleurs jumelés à travers lesquels la stéréophonie peut être entendue.

- 1** Appuyez sur le bouton **MENU** de la télécommande pour afficher le menu à l'écran.
- 2** Appuyez sur le bouton **CURSEUR BAS** pour mettre **SON** en surbrillance.
- 3** Appuyez sur le bouton **CURSEUR DROIT** pour faire déplacer le menu vers la gauche. **EQUALIZER** est affiché en surbrillance et une barre de réglage est affichée à la droite.
- 4** Appuyez sur le bouton **CURSEUR BAS** à plusieurs reprises jusqu'à ce que **STEREO** soit affiché en surbrillance.
- 5** Appuyez sur le bouton **CURSEUR DROIT** ou **GAUCHE** pour faire basculer la commande **STEREO** entre **Stéréo** et **Mono**.
- 6** Appuyez sur le bouton **STATUS/EXIT** pour supprimer le menu à l'écran.

▶ **IMAGE** LUMINOSITÉ

- SON COULEUR
- FONCTIONS IMAGE
- INSTALLATION NETTÉTÉ

TEINTE

- IMAGE EQUALIZER
- ▶ **SON** BALANCE
- FONCTIONS AVL
- INSTALLATION INCR. SURROUND
- STEREO

SON

▶ **EQUALIZER** 120HZ

- BALANCE 500HZ
- AVL 1500HZ
- INCR. SURROUND 5KHZ
- STEREO 10KHZ

SON

- EQUALIZER
- BALANCE
- AVL
- INCR. SURROUND
- ◀ **STEREO** ▶ STEREO

OU

◀ STEREO ▶ MONO

## ASTUCE

N'oubliez pas que si une émission n'est pas diffusée en stéréophonie et que le téléviseur est en mode **STÉRÉO**, l'audio en provenance du téléviseur ne vous parviendra pas en stéréophonie.



## Comment effectuer le réglage du téléviseur pour recevoir SAP (Voie audio secondaire)

**S**AP ou voie audio secondaire fait partie du système de diffusion stéréophonique. Transmise comme troisième canal audio, une SAP peut être entendue séparément de l'audio du programme de télévision en cours. Les stations de télévision peuvent utiliser cette voie audio secondaire à toutes sortes de fins.

- 1** Appuyez sur le bouton **MENU** de la télécommande pour afficher le menu à l'écran.
- 2** Appuyez sur le bouton **CURSEUR BAS** pour mettre **SON** en surbrillance.
- 3** Appuyez sur le bouton **CURSEUR DROIT** pour faire déplacer le menu vers la gauche. **EQUALIZER** est affiché en surbrillance et une barre de réglage est affichée à la droite.
- 4** Appuyez sur le bouton **CURSEUR BAS** à plusieurs reprises jusqu'à ce que **SAP** soit affiché en surbrillance.
- 5** Appuyez sur les boutons **CURSEUR DROIT** ou **GAUCHE** pour faire basculer la commande **SAP** entre **MARCHE** et **ARRÊT**.

**REMARQUE :** Si SAP n'est pas utilisé par le programme que vous regardez, la mention **NON DISPONIBLE** est affichée dans l'option de menu à l'écran.

- 6** Appuyez sur le bouton **STATUS/EXIT** pour supprimer le menu à l'écran.

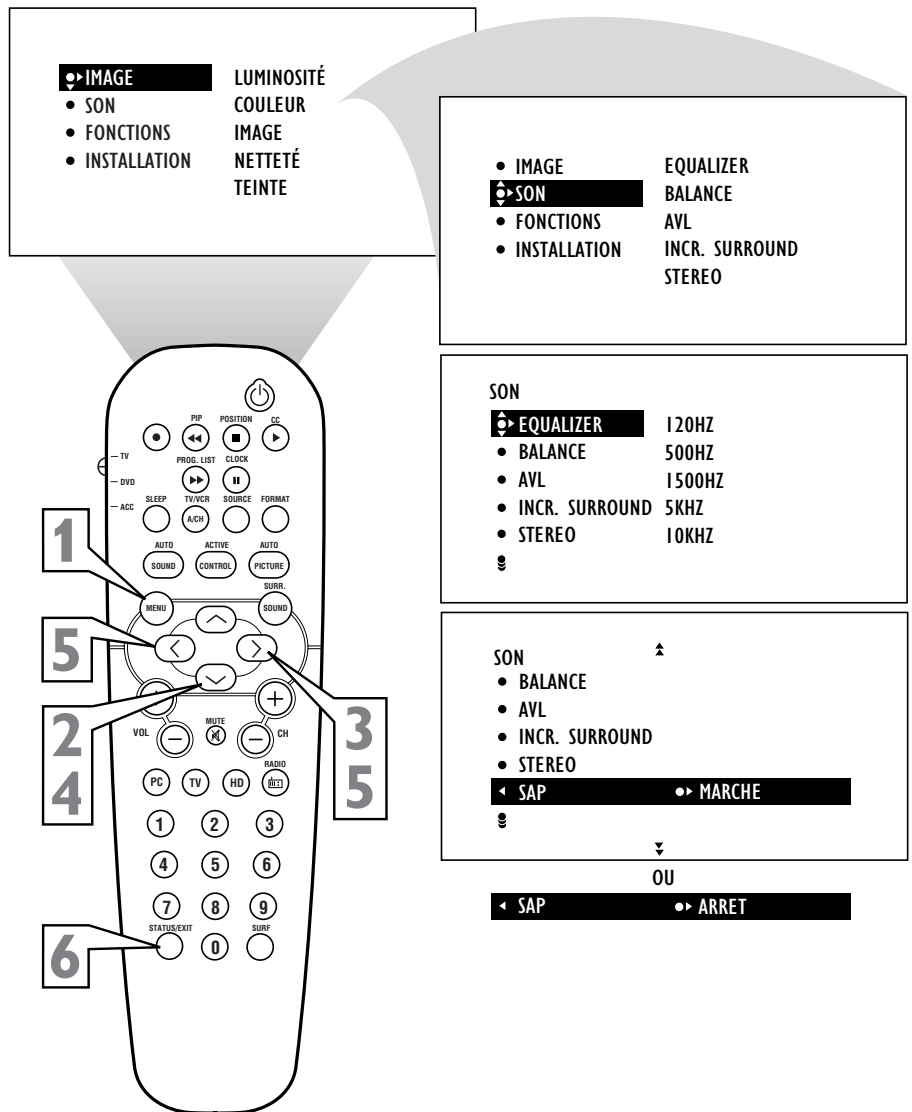

### ASTUCE

Si un signal SAP n'est pas offert par le programme sélectionné, l'option SAP ne peut pas être sélectionnée. En outre, si SAP est sélectionné sur un canal (avec SAP) et que vous sélectionnez un canal différent, lorsque vous retournez au canal original, SAP sera en position d'ARRÊT. Vous devrez sélectionner la fonction SAP de nouveau.



Si vous avez raccordé les prises de sortie audio (AUDIO OUTPUT) du téléviseur aux prises d'entrée audio (AUDIO INPUT) d'un chaîne haute fidélité (consultez le guide d'utilisation rapide pour de plus amples instructions), réglez SORTIE AUDIO à VARIABLE ou FIXE pour déterminer si le réglage du volume est effectué à partir de la chaîne hi-fi ou du téléviseur. Pour modifier le volume depuis le téléviseur à l'aide de la télécommande du téléviseur, vous devez choisir VARIABLE. Pour modifier le volume à partir de la chaîne à l'aide des commandes, vous devez sélectionner FIXE. Pour sélectionner FIXE ou VARIABLE, effectuez la procédure suivante.

- 1 Appuyez sur le bouton MENU de la télécommande pour afficher le menu à l'écran.
- 2 Appuyez sur le bouton CURSEUR BAS pour mettre SON en surbrillance.
- 3 Appuyez sur le bouton CURSEUR DROIT pour faire déplacer le menu vers la gauche. EQUALIZER est affiché en surbrillance et une barre de réglage est affichée à la droite.
- 4 Appuyez sur le bouton CURSEUR BAS à plusieurs reprises jusqu'à ce que SORTIE AUDIO soit affiché en surbrillance.
- 5 Appuyez sur le bouton CURSEUR DROIT ou GAUCHE pour faire basculer la commande SORTIE AUDIO entre Fixe et Variable.
- 6 Appuyez sur le bouton STATUS/EXIT pour supprimer le menu à l'écran.

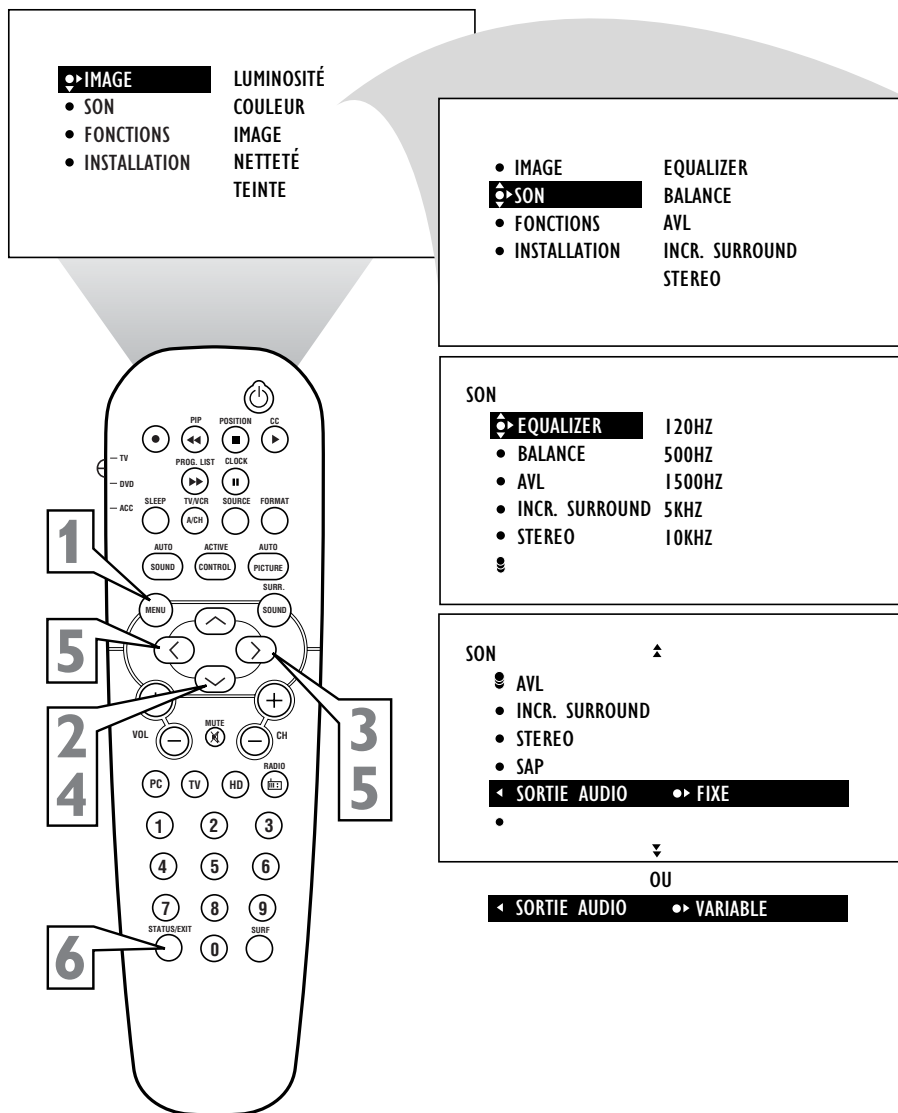

## ASTUCE

**FIXE** – Si FIXE est sélectionné, l'audio en provenance du téléviseur et entendu via une chaîne haute fidélité externe n'est pas réglable avec les commandes de volume du téléviseur. Le réglage du volume devra être effectué depuis la chaîne haute fidélité.

**VARIABLE** – Si VARIABLE est sélectionné, l'audio en provenance du téléviseur et entendu via une chaîne haute fidélité externe peut être réglé à partir du téléviseur à l'aide des boutons de Volume + ou – de la télécommande. Les instructions concernant le raccordement d'une chaîne haute fidélité externe se trouve dans le guide d'utilisation rapide accompagnant votre téléviseur.



## COMMENT ÉTEINDRE ET ALLUMER LES HAUT-PARLEURS DU TÉLÉVISEUR

À l'aide des prises de sortie audio (Monitor) du téléviseur ou des prises de la chaîne haute fidélité, les haut-parleurs du téléviseur peuvent être mis hors tension, permettant ainsi que l'audio ne parvienne que de la chaîne haute fidélité ou des haut-parleurs externes.

- 1 Appuyez sur le bouton **MENU** de la télécommande pour afficher le menu à l'écran.
- 2 Appuyez sur le bouton **CURSEUR BAS** pour mettre SON en surbrillance.
- 3 Appuyez sur le bouton **CURSEUR DROIT** pour faire déplacer le menu vers la gauche. EQUALIZER est affiché en surbrillance et une barre de réglage est affichée à la droite.
- 4 Appuyez sur le bouton **CURSEUR BAS** à plusieurs reprises jusqu'à ce que HAUT-PARLEURS soit affiché en surbrillance.
- 5 Appuyez sur le bouton **CURSEUR DROIT** ou **GAUCHE** pour faire basculer HAUT-PARLEURS entre MARCHE ou ARRÊT.
- 6 Appuyez sur le bouton **STATUS/EXIT** pour supprimer le menu à l'écran.

### ASTUCE

Assurez-vous d'abord de consulter le guide d'utilisation rapide accompagnant votre téléviseur pour raccorder une chaîne haute fidélité aux prises de sortie Monitor (audio) du téléviseur.

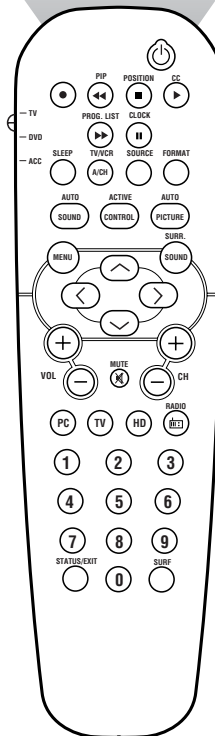
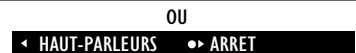
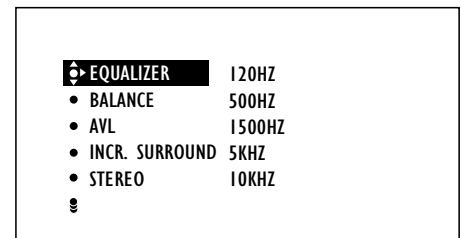
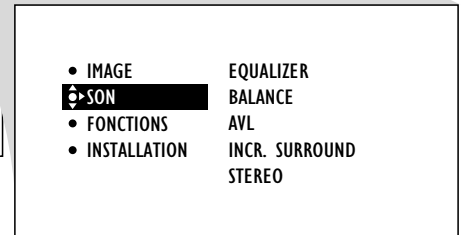
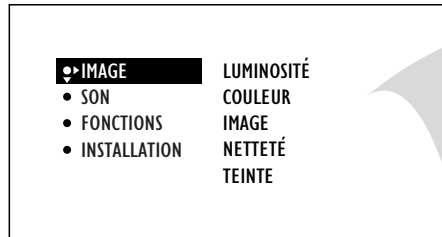





Votre téléviseur dispose d'une horloge à l'écran. Le téléviseur peut également être réglé pour s'éteindre et s'allumer à une heure particulière et se syntoniser à un canal spécifique à la mise sous tension.

**1** Appuyez sur le bouton **CLOCK** de la télécommande pour afficher le menu HEURE à l'écran.

**2** Appuyez sur le bouton **CURSEUR DROIT** pour faire déplacer les options HEURE vers la gauche. HEURE est affiché en surbrillance.

**3** Appuyez sur les boutons **CURSEUR HAUT** ou **BAS** à plusieurs reprises pour mettre l'une des commandes HEURE en surbrillance. Les options disponibles sont HEURE, HEURE DE DÉBUT, HEURE D'ARRÊT, CANAL, ACTIVER ou AFFICHAGE.

**4** Appuyez sur le bouton **CURSEUR DROIT** ou **GAUCHE** to pour effectuer des réglages ou paramétrer les options de commande.

**HEURE** : Entrez l'heure en cours à l'aide des touches numérotées. Utilisez le bouton curseur droit pour déplacer le curseur dans la zone AM/PM et utilisez les boutons curseur gauche et droit pour faire basculer entre AM et PM.

**HEURE DÉBUT** : Utilisez les touches numérotées pour entrer l'heure où le téléviseur s'allume ou syntonise un canal spécifique.

**STOP TIME** : Utilisez les touches numérotées pour entrer l'heure où le téléviseur s'éteint de lui-même.

**CANAL** : Utilisez les touches numérotées ou les boutons CH + ou - pour sélectionner un canal spécifique syntonisé par le téléviseur à l'heure de début entrée.

**ACTIVER** : Effectuez le réglage de cette fonction pour qu'elle fonctionne UNE FOIS ou chaque jour (JOURNALIER).

**AFFICHAGE** : Réglé à MARCHE ou ARRÊT. Si MARCHE est sélectionné, l'heure est affichée aussi longtemps que le téléviseur est allumé. Si ARRÊT est sélectionné, l'heure n'apparaît que lorsque le vous appuyez sur le bouton STATUS/EXIT.

**5** Appuyez sur le bouton **STATUS/EXIT** pour supprimer le menu à l'écran.

**FONCTIONS RÉVEILLE**  
 ◀ HEURE ▶ 12:03AM  
 • HEURE DÉBUT  
 • HEURE ARRÊT  
 • CANAL  
 • ACTIVER  
 •

**FONCTIONS RÉVEILLE**  
 • HEURE  
 ◀ HEURE DÉBUT ▶ --:--  
 • HEURE ARRÊT  
 • CANAL  
 • ACTIVER  
 •

**FONCTIONS RÉVEILLE**  
 • HEURE  
 • HEURE DÉBUT  
 ◀ HEURE ARRÊT ▶ --:--  
 • CANAL  
 • ACTIVER  
 •

**FONCTIONS RÉVEILLE**  
 • HEURE  
 • HEURE DÉBUT  
 • HEURE ARRÊT  
 ◀ CANAL ▶ 8  
 • ACTIVER  
 •

**FONCTIONS RÉVEILLE**  
 • HEURE  
 • HEURE DÉBUT  
 • HEURE ARRÊT  
 • CANAL  
 ◀ ACTIVER ▶ ARRÊT  
 •

OU  
 ◀ ACTIVER ▶ MARCHE

**FONCTIONS RÉVEILLE**  
 • HEURE DÉBUT  
 • HEURE ARRÊT  
 • CANAL  
 • ACTIVER  
 ◀ AFFICHAGE ▶ ARRÊT

OU  
 ◀ AFFICHAGE ▶ MARCHE



## COMMENT UTILISER LA COMMANDE MODE SELECT

La commande Mode Select vous permet de régler le téléviseur aux modes TV, FM, HD ou PC. Ces modes disposent de leurs propres menus à l'écran afin d'optimiser leurs fonctionnalités lorsque le téléviseur est utilisé avec un ordinateur, une radio ou une chaîne haute fidélité.

- 1** Appuyez sur le bouton **MENU** de la télécommande pour afficher le menu à l'écran.
- 2** Appuyez sur le bouton **CURSEUR BAS** pour mettre **FONCTIONS** en surbrillance.
- 3** Appuyez sur le bouton **CURSEUR DROIT** pour faire déplacer le menu vers la gauche. **RÉVEILLÉ** est mis en surbrillance.
- 4** Appuyez sur le bouton **CURSEUR BAS** à plusieurs reprises jusqu'à ce que **SELECT MODE** soit affiché en surbrillance.
- 5** Appuyez sur le bouton **CURSEUR DROIT** pour faire déplacer le menu vers la gauche. La première option, **FM RADIO** est affichée en surbrillance.
- 6** Appuyez sur le bouton **CURSEUR HAUT ou BAS** pour mettre le mode de votre choix en surbrillance (**FM RADIO**, **HD**, ou **PC**).
- 7** Appuyez sur le bouton **CURSEUR DROIT** pour mettre le téléviseur au mode de votre choix.

*Veillez consulter la rubrique décrivant chaque mode plus loin dans le présent manuel.*

- 8** Appuyez sur le bouton **STATUS/EXIT** pour supprimer le menu à l'écran.

### ASTUCE

Des informations spécifiques concernant chacune des options **SELECT MODE** sont disponibles plus loin dans le présent manuel.

**FM RADIO** - consultez les pages 46-49.

**HD** - consultez les pages 50-53.

**PC** - consultez la page 54.

<ul style="list-style-type: none"> <li>▶ <b>IMAGE</b></li> <li>• SON</li> <li>• FONCTIONS</li> <li>• INSTALLATION</li> </ul>	LUMINOSITÉ COULEUR IMAGE NETTETÉ TEINTE
--	---

<ul style="list-style-type: none"> <li>• IMAGE</li> <li>• SON</li> <li>▶ <b>FONCTIONS</b></li> <li>• INSTALLATION</li> </ul>	RÉVEILLÉ SELECT MODE AutoLock SOUS-TITRE FORMAT
--	---

FONCTIONS <ul style="list-style-type: none"> <li>▶ <b>RÉVEILLÉ</b></li> <li>• SELECT MODE</li> <li>• AutoLock</li> <li>• SOUS-TITRE</li> <li>• FORMAT</li> <li>•</li> </ul>	HEURE HEURE DÉBUT HEURE ARRÊT CANAL ACTIVER
---	---

FONCTIONS <ul style="list-style-type: none"> <li>• RÉVEILLÉ</li> <li>▶ <b>SELECT MODE</b></li> <li>• AutoLock</li> <li>• SOUS-TITRE</li> <li>• FORMAT</li> <li>•</li> </ul>	FM RADIO HD PC
---	----------------------

FONCTIONS SELECT MODE <ul style="list-style-type: none"> <li>◀ <b>FM RADIO</b></li> <li>• HD</li> <li>• PC</li> </ul>	▶ ▶
--	--------

FONCTIONS SELECT MODE <ul style="list-style-type: none"> <li>• FM RADIO</li> <li>◀ <b>HD</b></li> <li>• PC</li> </ul>	▶ ▶
--	--------

FONCTIONS SELECT MODE <ul style="list-style-type: none"> <li>• FM RADIO</li> <li>• HD</li> <li>◀ <b>PC</b></li> </ul>	▶ ▶
--	--------



La commande Active Control permet d'effectuer la surveillance et le réglage des signaux vidéo entrants afin d'obtenir la meilleure qualité d'image possible.

Lorsque vous choisissez d'activer Active Control™, le contrôle de la netteté de l'image et de la réduction du bruit s'effectue automatiquement. La fonction Active Control permet d'effectuer un réglage continu et automatique des paramètres de l'image.

Vous pouvez choisir entre 5 modes différents :

Ces choix sont ACTIVE CONTROL AUTO, ACTIVE CONTROL MIN, ACTIVE CONTROL MÉD, ACTIVE CONTROL MAX, ACTIVE CONTROL MARCHÉ ou ACTIVE CONTROL DÉMO.

**1** Appuyez sur le bouton **ACTIVE CONTROL** de la télécommande pour faire basculer entre les cinq options et pour sélectionner le mode de votre choix.

**2** Appuyez sur le bouton **STATUS/EXIT** pour supprimer le menu à l'écran.

## ASTUCE

Faites basculer la commande ACTIVE CONTROL vers ACTIVE CONTROL DÉMO à l'aide de la télécommande pour afficher un écran illustrant les différences dans la qualité de l'image entre la commande Active Control en position de MARCHÉ sur le côté droit de l'écran et la commande Active Control en position d'ARRÊT sur le côté gauche de l'écran.

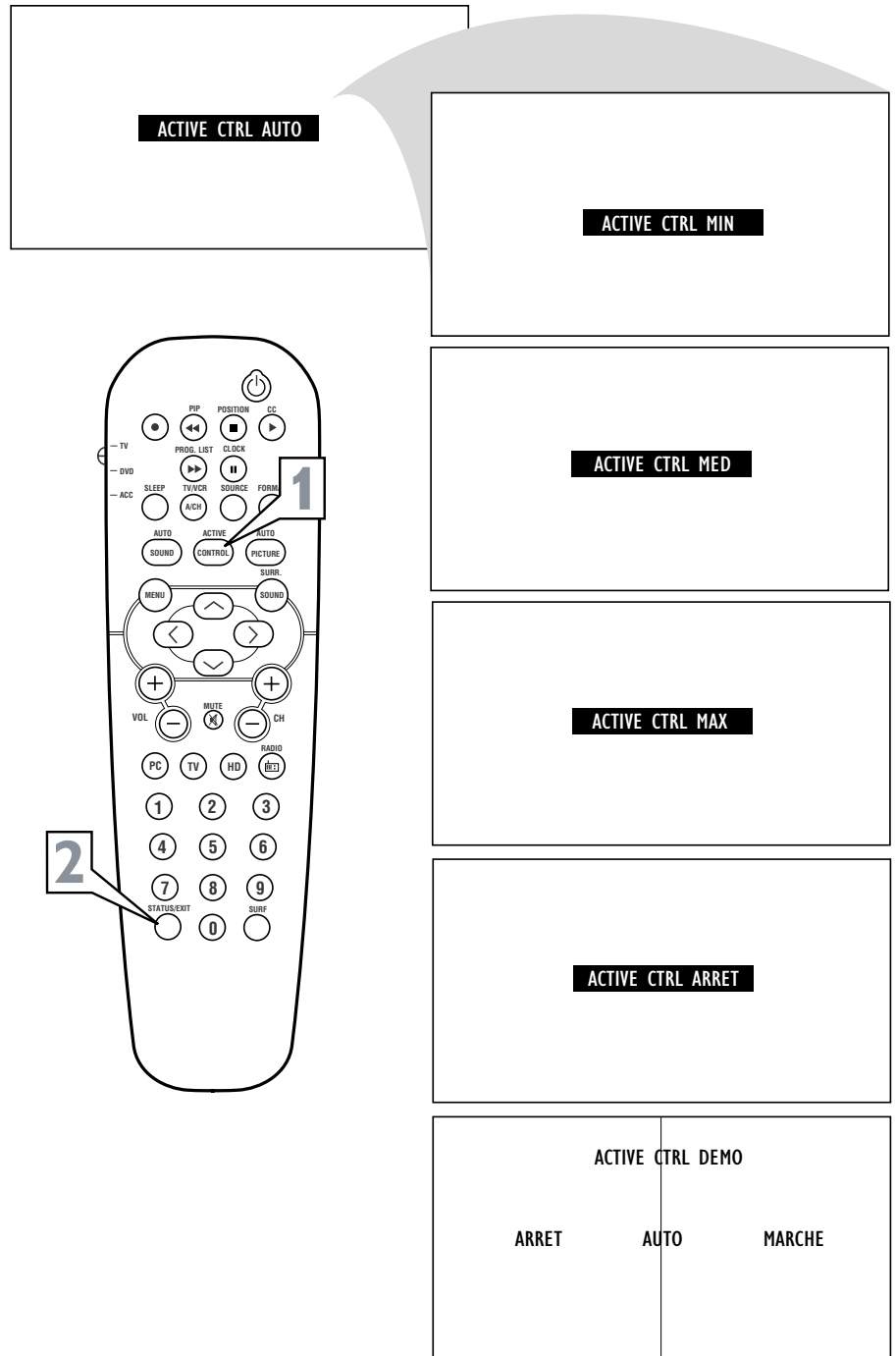



La fonction AutoLock™ effectue le traitement des données envoyées par les diffuseurs ou autres fournisseurs de programmes contenant des directives sur le contenu. Une fois AutoLock™ programmé, un téléviseur doté d'une telle fonction peut répondre aux directives de contenu et bloquer les programmes dont le contenu vous semble douteux (langage grossier et injurieux, violence ou scènes sexuelles etc.). Cette fonction est très utile pour censurer les programmes regardés par des enfants.

Sous cette rubrique, vous apprendrez comment bloquer des canaux et des programmes sans classement, non classés ou manquant d'informations. Vous apprendrez également comment activer et désactiver ces options de blocage. Vous trouverez ci-dessous des informations décrivant en peu de mots certains termes relatifs à AutoLock™ et aux classements de programme.

### AutoLock™ propose plusieurs options de blocage :

**BLOQUER :** La commande de blocage est en réalité le « sélecteur maître » de AutoLock™. Cette commande modifie les paramètres que vous avez choisis pour le blocage des programmes selon le classement des films ou des émissions de télévision ou pour bloquer les programmes manquant d'informations ou non classifiés. Lorsque la commande BLOQUER est en ARRÊT, le blocage ou la censure des programmes est désactivé. Lorsque la commande BLOQUER est en MARCHÉ, le blocage s'effectue selon les paramètres que vous avez choisis.

**MANQUE D'INFOS :** TOUS les programmes sans données de directives sur le contenu peuvent être bloqués si l'option MANQUE D'INFOS est réglée à MARCHÉ.

Un programme manquant d'informations n'est encodé d'aucune information de classement de la MPAA ou des Directives parentales. N'importe quel programme peut entrer dans cette catégorie.

**Vous pouvez également bloquer des canaux ou des programmes particuliers** selon les classements de la MPAA et des télédiffuseurs. (Voir une description de ces classements sur cette page.)

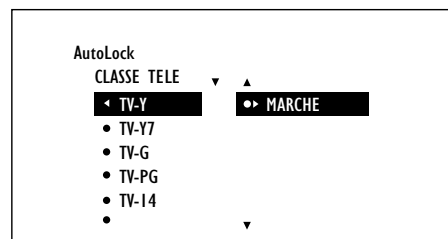
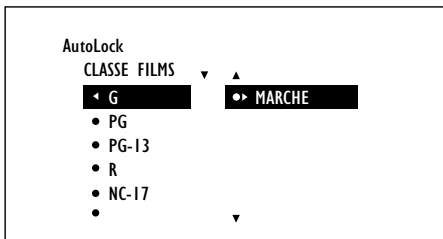

## CLASSEMENT DES FILMS

**G :** *Général* - Convient à tous les âges. Ce type de film convient aux enfants de tout âge. Il ne contient que peu ou pas de violence, aucun langage grossier et peu ou pas de situations d'ordre sexuel.

**PG (SP) :** *Surveillance parentale* - Une surveillance parentale est suggérée, car ce film contient certaines scènes ne convenant pas aux enfants. Ce type de film contient : un certain niveau de violence, quelques situations d'ordre sexuel et à l'occasion un langage grossier et des dialogues suggestifs.

**PG-13 (SP-13) :** *Parents fortement prévenus* - Ce film contient certaines scènes ne convenant pas aux enfants de moins de 13 ans. Les programmes portant la classification SP contiennent l'une ou l'autre des situations suivantes : de la violence, des situations sexuelles, des mots grossiers ou des dialogues suggestifs.

**R :** *Réservé* - Ce type de film s'adresse spécifiquement aux adultes. Toute personne de moins de 17 ans doit être accompagnée d'un adulte pour visionner ce film. Il peut contenir l'une ou l'autre des situations suivantes : violence explicite, des scènes sexuelles explicites, un langage grossier et injurieux ou des dialogues extrêmement suggestifs.

**NC-17 :** *Ne convient pas à une personne de moins de 17 ans.* - Ce type de film est réservé aux adultes. Les films portant la mention NC-17 contiennent de la violence graphique, des scènes sexuelles explicites et un langage grossier et injurieux.

**X :** *Adultes seulement* - Ce type de film contient : de la violence extrêmement graphique, de scènes sexuelles extrêmement graphiques ou explicites et indécentes ou un langage extrêmement grossier et suggestif.

## DIRECTIVES DE SURVEILLANCE PARENTALE POUR LA TÉLÉVISION

**TV-Y :** *(Convient à un public de tous les âges)* — Ce type d'émission s'adresse aux enfants de très bas âge de 2 ans à 6 ans. Les émissions portant cette classification ne contiennent rien pouvant troubler de jeunes enfants.

**TV-Y7 :** *(Convient aux enfants de sept ans et plus.)* — Cette émission peut troubler les enfants âgés de moins de 7 ans. L'écoute de telles émissions convient mieux aux enfants capables de faire la différence entre le réel et l'imaginaire. Celles-ci sont traitées quelquefois sur le mode de la fantaisie réaliste et de comédies de violence (FV).

**TV-G :** *(Général — Ce type d'émissions convient aux enfants de tout âge.)* Elles contiennent peu ou pas de violence, de langage grossier ou de scène et dialogue sexuels.

**TV-PG :** *(Surveillance parentale suggérée — Ce type d'émissions peut ne pas convenir à de jeunes enfants.)* Elles peuvent contenir l'une ou l'autre des situations suivantes : certaines scènes de violence (V), certaines scènes sexuelles (S) et à l'occasion, un langage grossier (L) et des dialogues (D) suggestifs.

**TV-14 :** *((Surveillance parentale fortement recommandée — Cette émission peut ne pas convenir aux enfants de moins de 14 ans.)* Elle peut contenir : une ou plusieurs scènes de violence intense (V), de situations sexuelles intenses (S), un langage grossier (L) ou des dialogues extrêmement suggestifs (D).

**TV-MA :** *(TV-MA (Réservé aux adultes) — s'adresse spécifiquement aux adultes et peut ne pas convenir aux personnes de moins de 17 ans.* Ce type d'émission contient : une violence graphique soutenue (V), des situations sexuelles explicites (S), un langage grossier ou indécent (L).

# COMMENT EFFECTUER LE RÉGLAGE D'UN CODE D'ACCÈS AUTOLOCK™



AutoLock™ permet aux parents de bloquer l'accès de « censurer » tout programme ne convenant pas aux enfants. Il est impossible de regarder un canal bloqué par la commande AutoLock™ à moins de saisir le code d'accès correct pour déverrouiller le canal. Il faut d'abord déterminer votre code d'accès AutoLock.

- 1** Appuyez sur le bouton **MENU** de la télécommande pour afficher le menu à l'écran.
- 2** Appuyez sur le bouton **CURSEUR BAS** pour mettre **FONCTIONS** en surbrillance.
- 3** Appuyez sur le bouton **CURSEUR DROIT** pour faire déplacer le menu vers la gauche. **RÉVEILLE** est mis en surbrillance.
- 4** Appuyez sur le bouton **CURSEUR BAS** à plusieurs reprises jusqu'à ce que **AutoLock** soit affiché en surbrillance.
- 5** Appuyez sur le bouton **CURSEUR DROIT** pour mettre **CODE D'ACCÈS** en surbrillance.
- 6** Appuyez sur les boutons **0,7,1,1** de la télécommande. **PAS CORRECT** est affiché à l'écran.
- 7** Appuyez de nouveau sur les boutons **0,7,1,1** de la télécommande. **ENTRER NOUV(EAU) CODE** est affiché à l'écran.
- 8** Entrez un nouveau code à quatre chiffres à l'aide des touches numérotées. **CONFIRMER CODE** est affiché à l'écran.
- 9** Entrez de nouveau votre code à quatre chiffres. **CORRECT** clignote brièvement à l'écran et **AutoLock** est mis en surbrillance.
- 10** Appuyez sur le bouton **STATUS/EXIT** pour supprimer le menu à l'écran.

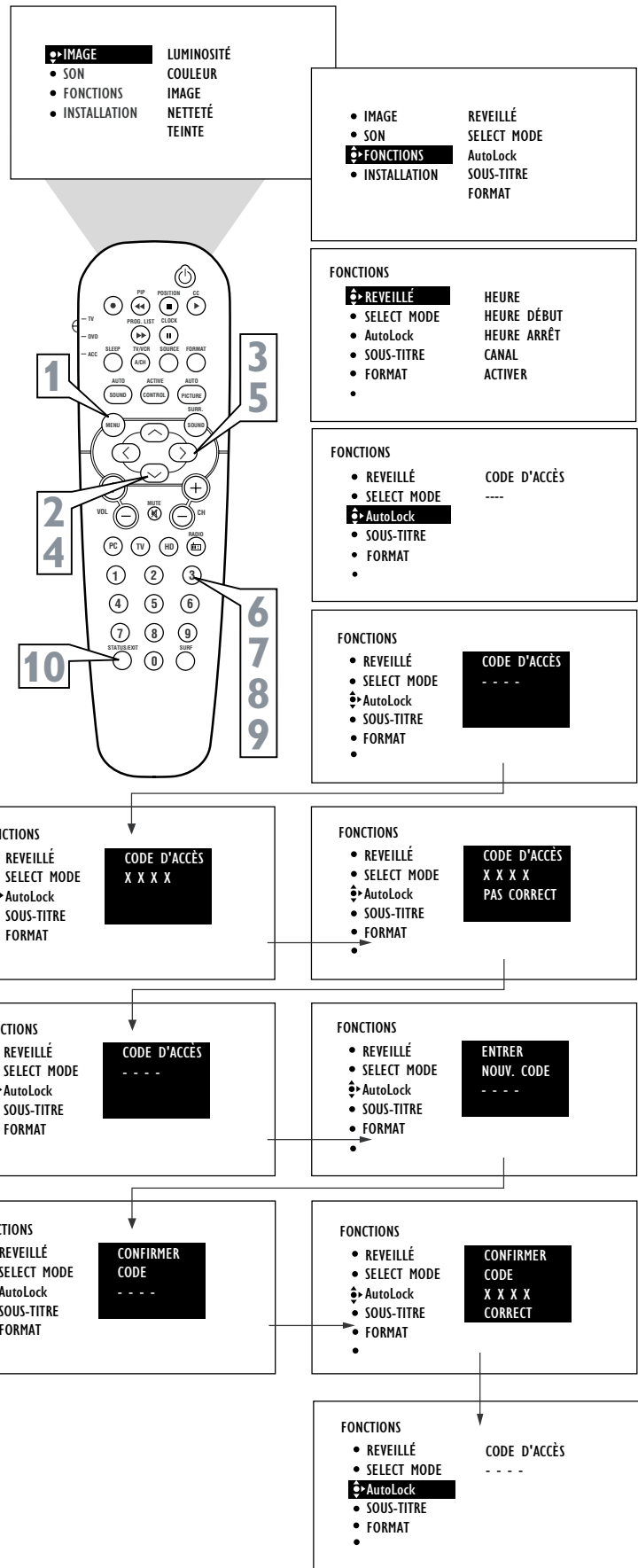

## ASTUCE

Rappelez-vous que 0711 est le code AutoLock™ par défaut. Si votre code d'accès a été modifié par quelqu'un d'autre (un enfant, par exemple) ou si vous ne vous en souvenez plus, vous pouvez quand même accéder au menu en utilisant ce code par défaut.

**REMARQUE AUX PARENTS :** Il est impossible pour votre enfant de débloquer un canal sans connaître votre code d'accès ou en modifiant le code d'accès. Si vous remarquez que votre code d'accès a été changé, vous pouvez en conclure que des canaux bloqués ont été visionnés.





# COMMENT BLOQUER DES CANAUX AVEC AUTOLOCK™

Après avoir réglé votre code d'accès personnel (voir la page précédente), vous êtes prêt à sélectionner les canaux ou les entrées que vous voulez bloquer ou censurer.

- 1 Appuyez sur le bouton **MENU** de la télécommande pour afficher le menu à l'écran.
- 2 Appuyez sur le bouton **CURSEUR BAS** pour mettre **FONCTIONS** en surbrillance.
- 3 Appuyez sur le bouton **CURSEUR DROIT** pour faire déplacer le menu vers la gauche. **REVEILLE** est mis en surbrillance.
- 4 Appuyez sur le bouton **CURSEUR BAS** à plusieurs reprises jusqu'à ce que **AutoLock** soit affiché en surbrillance.
- 5 Appuyez sur le bouton **CURSEUR DROIT** pour mettre **CODE D'ACCÈS** en surbrillance.
- 6 Entrez votre **CODE D'ACCÈS** à quatre chiffres. **CORRECT** apparaît brièvement à l'écran et le menu se déplace vers la gauche avec **BLOQUER CANAL** affiché en surbrillance.
- 7 Appuyez sur le bouton **CURSEUR DROIT** pour mettre les canaux disponibles en surbrillance.
- 8 Appuyez sur les boutons **CURSEUR HAUT** ou **BAS** pour mettre le canal que vous voulez bloquer en surbrillance.
- 9 Appuyez sur le bouton **CURSEUR DROIT** pour bloquer le canal. L'image d'un cadenas est affichée à la droite du numéro de canal.

Effectuez les étapes 7 et 8 de nouveau pour chaque canal que vous désirez bloquer.

- 10 Appuyez sur le bouton **STATUS/EXIT** pour supprimer le menu à l'écran.

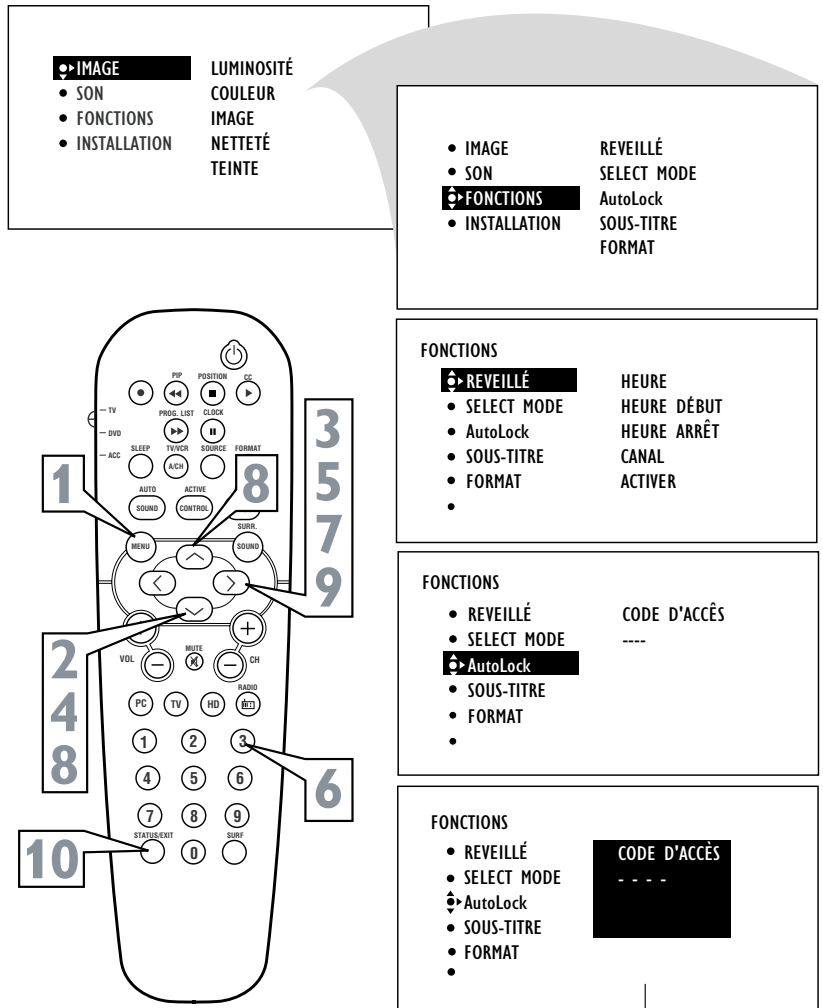

FONCTIONS

- REVEILLÉ
- SELECT MODE
- AutoLock
- SOUS-TITRE
- FORMAT

**CODE D'ACCÈS**  
X X X X

FONCTIONS

AutoLock

- **BLOQUER CANAL**
- CANAUX PROGR AV2
- ANNULER TOUS AV3
- CLASSE FILMS 1
- CLASSE TELE 2
- 

FONCTIONS

AutoLock

- **BLOQUER CANAL 12**
- CANAUX PROGR 13
- ANNULER TOUS 14
- CLASSE FILMS 15
- CLASSE TELE 16
- 

FONCTIONS

AutoLock

- **BLOQUER CANAL 12**
- CANAUX PROGR 13
- ANNULER TOUS 14
- CLASSE FILMS 15
- CLASSE TELE 16
- 

CANAL 12  
Blocked by AutoLock  
CANAL DE BLOCAGE  
CODE D'ACCÈS  
----

Si un canal est bloqué par l'option **BLOQUER CANAL**, le téléviseur affiche l'écran illustré à gauche. Pour écouter le programme, entrez votre code d'accès ou mettez l'option **BLOQUER CANAL** en ARRÊT.

## ASTUCE

Rappelez-vous que 0711 est le code AutoLock™ par défaut. Si votre code d'accès a été modifié par quelqu'un d'autre (un enfant, par exemple) ou si vous ne vous en souvenez plus, vous pouvez quand même accéder au menu en utilisant ce code par défaut.

**REMARQUE :** vous pouvez également bloquer l'utilisation des entrées externes A/V à l'arrière du téléviseur. Vous bloquez ainsi l'utilisation de tout magnétoscope, DVD ou autre source pouvant être transmise via les prises d'entrée A/V.

# COMMENT EFFACER TOUS LES CANAUX BLOQUÉS À LA FOIS



Divers messages sont affichés à l'écran lorsque quelqu'un essaie de regarder un programme bloqué. Le message est déterminé par la méthode de blocage utilisée. Vous pouvez afficher les programmes bloqués et désactiver la fonction AutoLock™ à l'aide de la commande ANNULER TOUS ou par la saisie de votre code d'accès.

- 1 Appuyez sur le bouton MENU de la télécommande pour afficher le menu à l'écran.
- 2 Appuyez sur le bouton CURSEUR BAS pour mettre FONCTIONS en surbrillance.
- 3 Appuyez sur le bouton CURSEUR DROIT pour faire déplacer le menu vers la gauche. RÉVEILLÉ est mis en surbrillance.
- 4 Appuyez sur le bouton CURSEUR BAS à plusieurs reprises jusqu'à ce que AutoLock soit affiché en surbrillance.
- 5 Appuyez sur le bouton CURSEUR DROIT pour mettre CODE D'ACCÈS en surbrillance.
- 6 Entrez votre CODE D'ACCÈS à quatre chiffres pour faire déplacer le menu vers la gauche et mettre BLOQUER CANAL en surbrillance.
- 7 Appuyez sur le bouton CURSEUR BAS jusqu'à ce que ANNULER TOUS soit affiché en surbrillance.
- 8 Appuyez deux fois sur le bouton CURSEUR DROIT. L'option ANNULER TOUS affiche maintenant les mots EFFACÉ. Tous les canaux et programmes bloqués peuvent maintenant être visionnés.
- 9 Appuyez sur le bouton STATUS/EXIT pour supprimer le menu à l'écran.

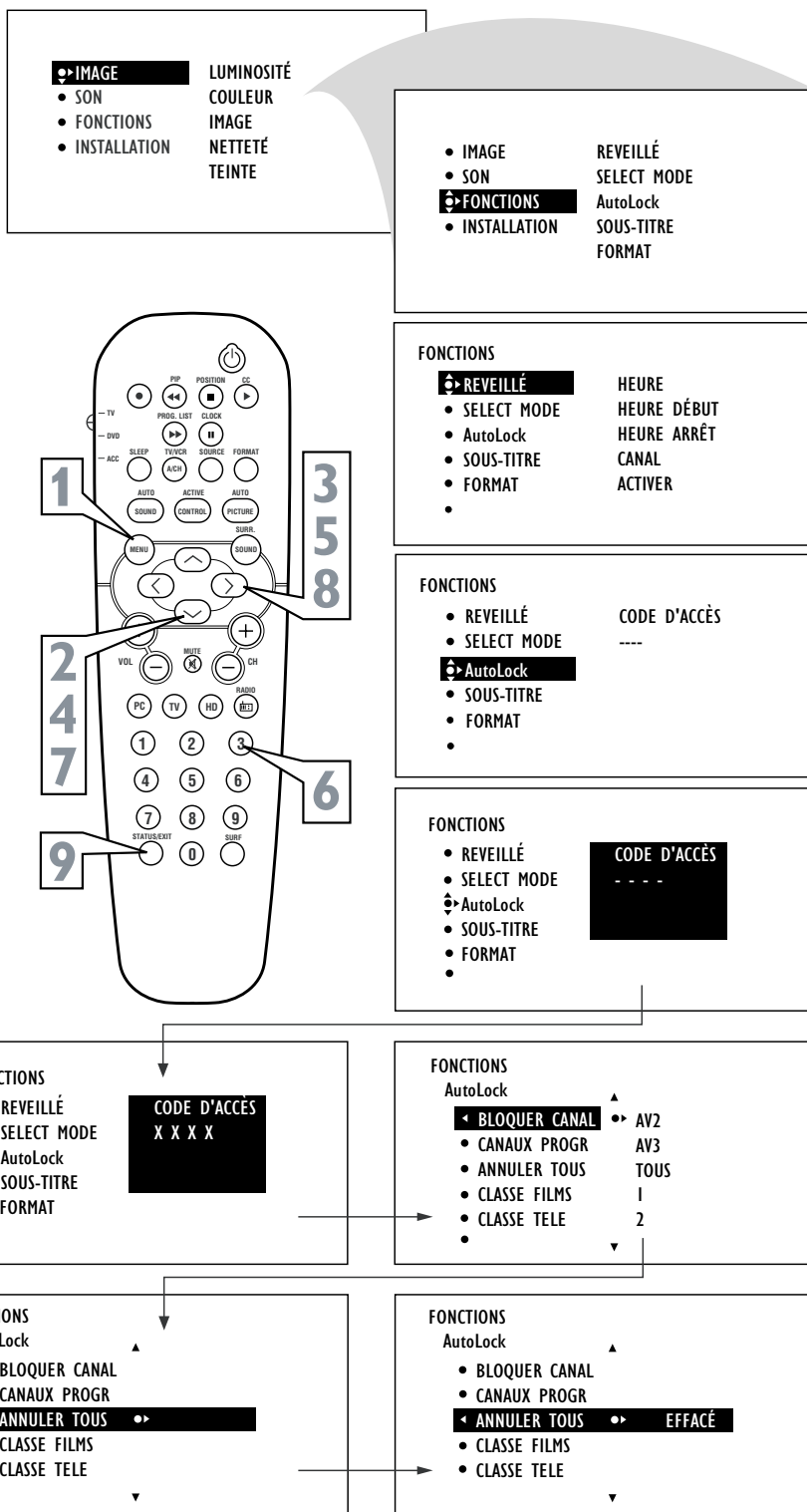

## ASTUCE

Si vous syntonisez un canal spécifique qui a été bloqué par BLOQUER CANAL ou par l'une des options AutoLock™, vous n'avez qu'à entrer votre code d'accès à quatre chiffres pour afficher le canal.

**REMARQUE :** Ceci vous permet de débloquent TOUS les canaux jusqu'à la mise hors tension du téléviseur. Lorsque le téléviseur est allumé de nouveau, tous les canaux bloqués précédemment seront bloqués de nouveau.



# COMMENT BLOQUER DES PROGRAMMES SELON LES CLASSEMENTS DE FILM

Après avoir réglé votre code d'accès personnel, vous pouvez bloquer les films selon des classements de film spécifiques.

- 1 Appuyez sur le bouton **MENU** de la télécommande pour afficher le menu à l'écran.
- 2 Appuyez sur le bouton **CURSEUR BAS** pour mettre **FONCTIONS** en surbrillance.
- 3 Appuyez sur le bouton **CURSEUR DROIT** pour faire déplacer le menu vers la gauche. **RÉVEILLÉ** est mis en surbrillance.
- 4 Appuyez sur le bouton **CURSEUR BAS** à plusieurs reprises jusqu'à ce que **AutoLock** soit affiché en surbrillance.
- 5 Appuyez sur le bouton **CURSEUR DROIT** pour mettre **CODE D'ACCÈS** en surbrillance.
- 6 Entrez votre **CODE D'ACCÈS** à quatre chiffres. **CORRECT** apparaît brièvement à l'écran et le menu se déplace vers la gauche avec **BLOQUER CANAL** affiché en surbrillance.
- 7 Appuyez sur le bouton **CURSEUR BAS** à plusieurs reprises jusqu'à ce que **CLASSE FILMS** soit affiché en surbrillance.
- 8 Appuyez sur le bouton **CURSEUR DROIT** et le menu de classement se déplace vers la gauche avec **G** affiché en surbrillance.
- 9 Appuyez sur le bouton **CURSEUR HAUT** ou **BAS** pour mettre tous les classements de votre choix en surbrillance.
- 10 Appuyez sur le bouton **CURSEUR DROIT** pour mettre chaque classement en **MARCHE** ou en **ARRÊT**. Lorsque le classement est mis en **MARCHE**, tous les programmes portant ce classement ne pourront pas être visionnés.
- 11 Appuyez sur le bouton **STATUS/EXIT** pour supprimer le menu à l'écran.

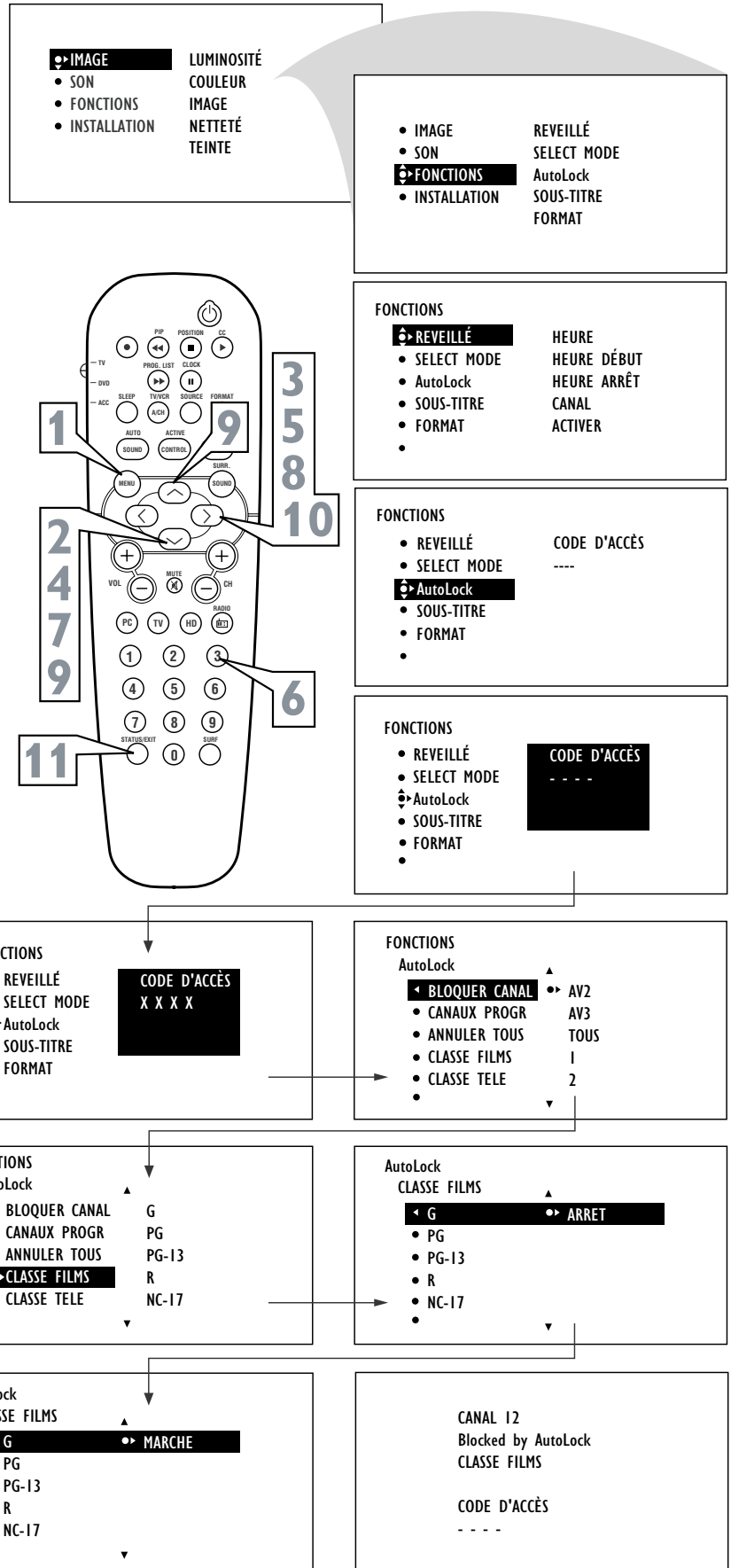

## ASTUCE

Lorsqu'une classe de films est bloquée, toutes les classes plus élevées seront bloquées automatiquement. Par exemple, si le classement R est activé, les classes NC-17 et X seront également activées.

Tous les classements de film peuvent être mis en **MARCHE** ou en **ARRÊT**. Consultez la page 23 pour des définitions de ces classements de films.





Effectuez la procédure suivante pour sélectionner les classes d'émissions de télévision spécifiques que vous voulez bloquer.

- 1 Appuyez sur le bouton **MENU** de la télécommande pour afficher le menu à l'écran.
- 2 Appuyez sur le bouton **CURSEUR BAS** pour mettre **FONCTIONS** en surbrillance.
- 3 Appuyez sur le bouton **CURSEUR DROIT** pour faire déplacer le menu vers la gauche. **RÉVEILLÉ** est mis en surbrillance.
- 4 Appuyez sur le bouton **CURSEUR BAS** à plusieurs reprises jusqu'à ce que **AutoLock** soit affiché en surbrillance.
- 5 Appuyez sur le bouton **CURSEUR DROIT** pour mettre en **CODE D'ACCÈS** en surbrillance.
- 6 Entrez votre **CODE D'ACCÈS** à quatre chiffres. **CORRECT** apparaît brièvement à l'écran et le menu se déplace vers la gauche avec **BLOQUER CANAL** affiché en surbrillance.
- 7 Appuyez sur le bouton **CURSEUR BAS** à plusieurs reprises jusqu'à ce que **CLASSE TÉLÉ** soit affiché en surbrillance.
- 8 Appuyez sur le bouton **CURSEUR DROIT** pour faire déplacer le menu et mettre les options **CLASSE TÉLÉ** en surbrillance.
- 9 Appuyez sur le bouton **CURSEUR HAUT** ou **BAS** pour sélectionner un classement.
- 10 Appuyez sur le bouton **CURSEUR DROIT** pour activer ou désactiver le blocage du classement.

**REMARQUE :** des sous-classes plus spécifiques (violence, contenu sexuel, dialogue ou comédie de violence) sont disponibles pour TV-Y7, TV-PG, TV-14 et TV-MA. (Consultez la page 31 pour des définitions.)

Pour accéder à ces sous-classes, sélectionnez le classement principal et appuyez sur le bouton **CURSEUR DROIT**. Répétez ensuite les étapes 9 et 10 pour mettre les sous-classes en **MARCHE** ou en **ARRÊT**.

- 11 Appuyez sur le bouton **STATUS/EXIT** pour supprimer le menu à l'écran.

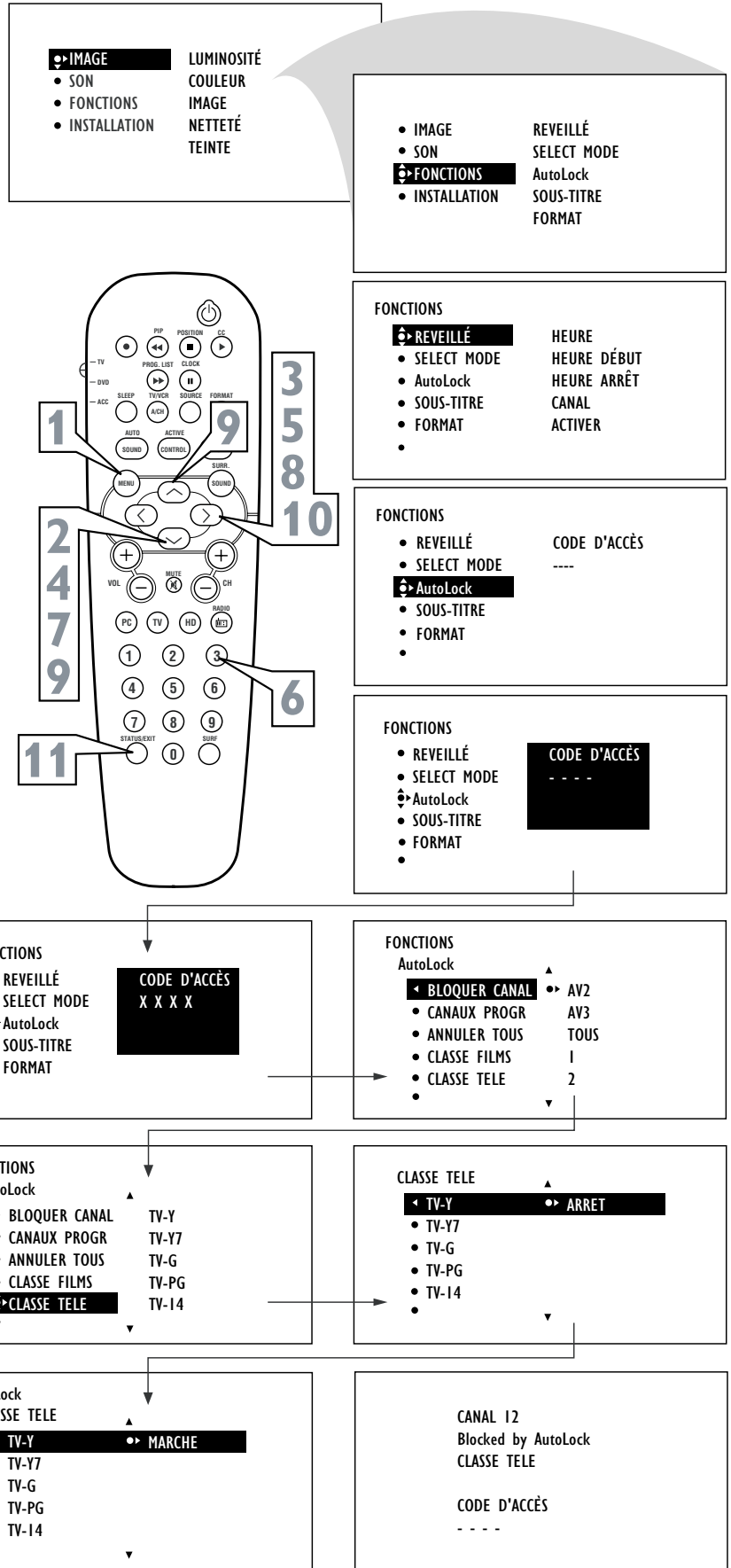

## ASTUCE

Lorsqu'une classe de films est bloquée, toutes les classes plus élevées seront bloquées automatiquement. Par exemple, si le classement R est activé, les classes NC-17 et X seront également activées.



# AUTRES OPTIONS DE BLOCAGE AUTOLOCK™

La commande de blocage est en réalité le « *Le sélecteur maître* » de AutoLock™. Cette commande modifie les paramètres que vous avez choisis pour le blocage des programmes selon le classement des films ou des émissions de télévision ou pour bloquer les programmes non classifiés. Lorsque la commande BLOQUER est en ARRÊT, le blocage ou la censure des programmes est désactivé. Lorsque la commande BLOQUER est en MARCHÉ, le blocage s'effectue selon les paramètres que vous avez choisis. Effectuez la procédure suivante pour faire basculer BLOQUER entre MARCHÉ et ARRÊT.

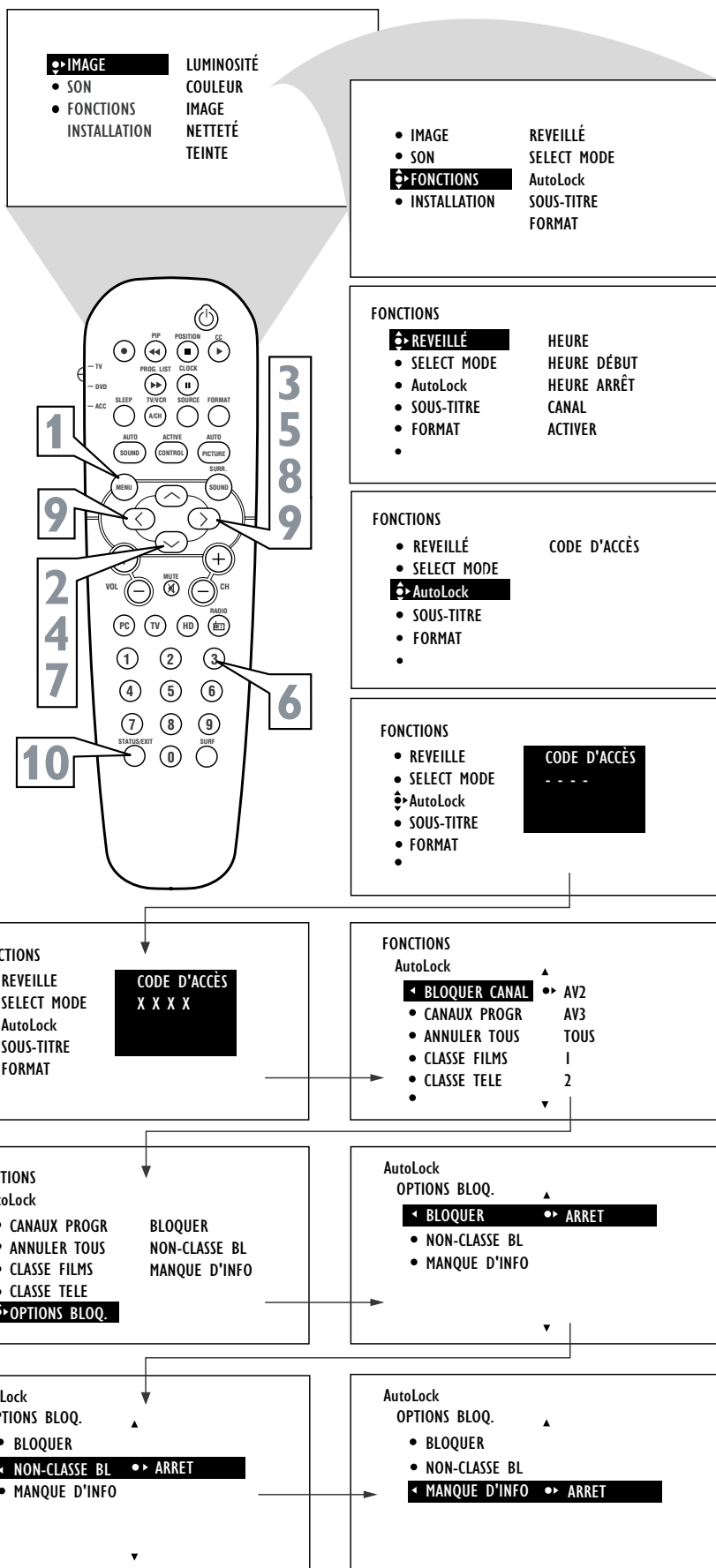

## ASTUCE

Lorsque la commande BLOQUER est en ARRÊT, le blocage ou la censure des programmes est désactivé. Lorsque la commande BLOQUER est en MARCHÉ, le blocage s'effectue selon les paramètres que vous avez choisis.



Pour vous rappeler des classements que vous avez bloqués et des options de blocage que vous avez sélectionnées, un écran de révision est mis à votre disposition affichant vos paramètres AutoLock™. Pour accéder à cet écran, effectuez la procédure suivante.

Appuyez deux fois sur le bouton STATUS/EXIT de la télécommande. Vos paramètres AutoLock™ sont affichés à l'écran.

**REMARQUE :** Si vous avez bloqué des sous-classes spécifiques, comme V pour Violence dans la catégorie TV-PG, ces sous-classes bloquées n'apparaîtront pas à l'écran de révision. Les sous-classes sont néanmoins bloquées selon les sélections effectuées.

Après quelques secondes, les paramètres disparaîtront de l'écran automatiquement, ou vous pouvez appuyer sur le bouton STATUS/EXIT une troisième fois pour quitter le menu.

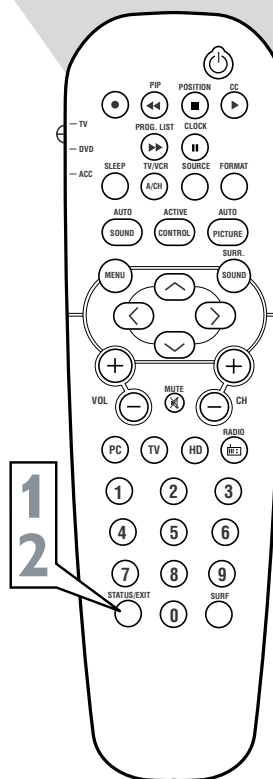
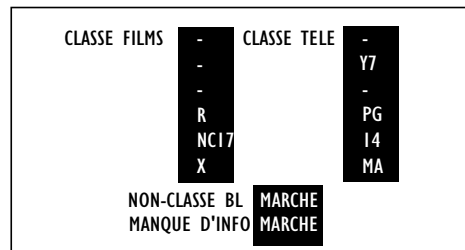

## ASTUCE

L'écran d'état AutoLock™ n'est affiché que si l'option BLOQUER est réglée à MARCHE. Pour de plus amples détails, consultez la page précédente.

Cet écran est affiché après avoir complété l'étape 1 ci-dessus et si l'option BLOQUER d'AutoLock™ est réglée à MARCHE.

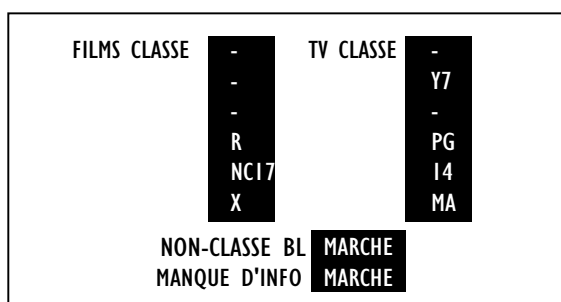

Cet écran est affiché après avoir complété l'étape 1 ci-dessus et si l'option BLOQUER d'AutoLock™ est réglée à ARRÊT.

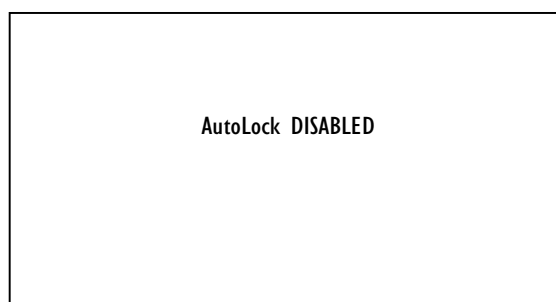



# COMMENT UTILISER LA COMMANDE SOUS-TITRES

Les sous-titres codés pour malentendants (CC) vous permettent de lire le contenu vocal des programmes de télévision sur votre écran de télévision. Cette fonction, à l'intention des malentendants, utilise des «boîtes de texte» à l'écran pour afficher les dialogues et les conversations en même temps que le programme de télévision.

- 1 Appuyez sur le bouton MENU de la télécommande pour afficher le menu à l'écran.
- 2 Appuyez deux fois sur le bouton CURSEUR BAS pour mettre FONCTIONS en surbrillance.
- 3 Appuyez sur le bouton CURSEUR DROIT pour faire déplacer le menu vers la gauche.
- 4 Appuyez sur le bouton CURSEUR BAS à plusieurs reprises jusqu'à ce que SOUS-TITRES soit affiché en surbrillance.
- 5 Appuyez sur le bouton CURSEUR DROIT de nouveau. Le menu se déplace vers la gauche et l'option CAPTION MODE (MODE SOUS-TITRAGE) est affichée en surbrillance.
- 6 Appuyez sur le bouton CURSEUR DROIT pour mettre CAPTION MODE en surbrillance.
- 7 Appuyez sur le bouton CURSEUR HAUT ou BAS pour sélectionner un mode de sous-titres : CC1, CC2, CC3, CC4, CC MUTE, TXT1, TXT2, TXT3 ou TXT4. CC DISPLAY (AFFICHAGE DE SOUS-TITRES) permet de mettre le texte en MARCHE ou en ARRÊT lorsque la station de télévision diffusant l'émission dispose elle-même de la fonction de SOUS-TITRE. Avec CC DISPLAY affiché en surbrillance, appuyez sur le bouton CURSEUR DROIT pour faire basculer la fonction de sous-titre entre MARCHE et ARRÊT.
- 8 REMARQUE : Vous pouvez également appuyer sur le bouton CC de la télécommande pour mettre la fonction CC en MARCHE ou en ARRÊT.
- 9 Appuyez sur le bouton STATUS/EXIT pour supprimer le menu à l'écran.

<ul style="list-style-type: none"> <li>• IMAGE</li> <li>• SON</li> <li>• FONCTIONS</li> <li>• INSTALLATION</li> </ul>	LUMINOSITÉ COULEUR IMAGE NETTÉTÉ TEINTE
<ul style="list-style-type: none"> <li>• IMAGE</li> <li>• SON</li> <li>• FONCTIONS</li> <li>• INSTALLATION</li> </ul>	REVEILLÉ SELECT MODE Auto Lock SOUS-TITRE FORMAT

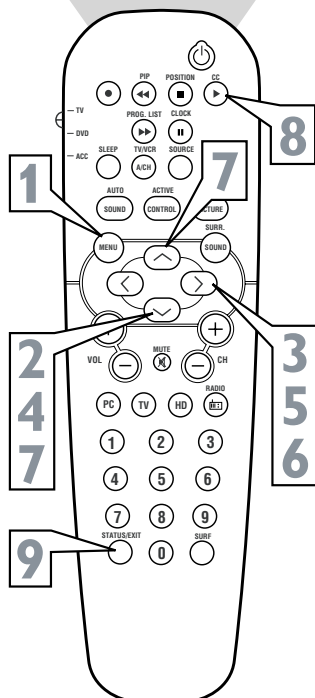

FONCTIONS <ul style="list-style-type: none"> <li>• REVEILLÉ</li> <li>• SELECT MODE</li> <li>• AutoLock</li> <li>• SOUS-TITRE</li> <li>• FORMAT</li> </ul>	HEURE HEURE DÉBUT HEURE ARRÊT CANAL ACTIVER
---	---

FONCTIONS SOUS-TITRE <ul style="list-style-type: none"> <li>• REVEILLE</li> <li>• SELECT MODE</li> <li>• Auto Lock</li> <li>• SOUS-TITRE</li> <li>• FORMAT</li> </ul>	CAPTION MODE CC DISPLAY
--	----------------------------

FONCTIONS SOUS-TITRE <ul style="list-style-type: none"> <li>• CAPTION MODE</li> <li>• CC DISPLAY</li> </ul>	CC1 CC2 CC3 CC4 CC MUTE
--	-------------------------------------

FONCTIONS SOUS-TITRE <ul style="list-style-type: none"> <li>• CAPTION MODE</li> <li>• CC DISPLAY</li> </ul>	CC1 CC2 CC3 CC4 CC MUTE
--	-------------------------------------

FONCTIONS SOUS-TITRE <ul style="list-style-type: none"> <li>• CAPTION MODE</li> <li>• CC DISPLAY</li> </ul>	CC1 CC2 CC3 CC4 CC MUTE
--	-------------------------------------

FONCTIONS SOUS-TITRE <ul style="list-style-type: none"> <li>• CAPTION MODE</li> <li>• CC DISPLAY</li> </ul>	ARRET
--	-------



Exemple d'un écran en mode de sous-titrage (CAPTION)



Exemple d'un écran en mode de texte (TEXT)  
L'écran de télévision est bloqué par le menu.

## ASTUCE

Les programmes de télévision et les pauses publicitaires ne sont pas toujours conçus pour la diffusion avec les informations de sous-titres (CC). Les MODES (CAPTION 1-4 ou TEXT 1-4) de sous-titres ne sont pas nécessairement utilisés par les stations de diffusion lors de la transmission d'un programme offrant des sous-titres. Consultez le guide des programmes de télévision de votre région pour les chaînes de télévision et les heures des spectacles sous-titrés.

OU
← CC DISPLAY      → MARCHE

# COMMENT UTILISER LA COMMANDE GRAND ÉCRAN (FORMAT)



Vous pouvez modifier la taille du format d'écran pour la faire correspondre au type de programme que vous écoutez. Sélectionnez les rapports d'aspect ordinaires 4:3, ou Ext. Image 14:9, Ext. Image 16:9, Sous-titre, Super Grand, Grand Écran ou Plein Écran.

- 1 Appuyez sur le bouton MENU de la télécommande pour afficher le menu à l'écran.
- 2 Appuyez sur le bouton CURSEUR BAS deux fois pour mettre FONCTIONS en surbrillance.
- 3 Appuyez sur le bouton CURSEUR DROIT pour faire déplacer le menu vers la gauche.
- 4 Appuyez sur le bouton CURSEUR BAS à plusieurs reprises jusqu'à ce que l'option FORMAT soit affichée en surbrillance.
- 5 Appuyez sur le bouton CURSEUR DROIT à plusieurs reprises pour basculer entre les différents formats d'écran ; 4:3, EXT. IMAGE 14:9, EXT. IMAGE 16:9, 16:9 SOUS-TITRE SUPER 4:3, 16:9 ou PLEIN ÉCRAN.
- 6 Appuyez sur le bouton STATUS/EXIT pour supprimer le menu à l'écran.

- ▶ IMAGE
- SON
- FONCTIONS
- INSTALLATION

- LUMINOSITÉ
- COULEUR
- IMAGE
- NETTÉTÉ
- TEINTE

- IMAGE
- SON
- ▶ FONCTIONS
- INSTALLATION

- REVEILLÉ
- SELECT MODE
- Auto Lock
- SOUS-TITRE
- FORMAT

- REVEILLE
- SELECT MODE
- Auto Lock
- SOUS-TITRE
- ◀ FORMAT ▶ 4:3

OU

◀ FORMAT ▶ EXT. IMAGE 14:9

OU

◀ FORMAT ▶ EXT. IMAGE 16:9

OU

◀ FORMAT ▶ 16:9 SOUS-TITRE

OU

◀ FORMAT ▶ SUPER 4:3

OU

◀ FORMAT ▶ 16:9

OU

◀ FORMAT ▶ PLEIN ECRAN

## ASTUCE

Lorsque le mode TV est sélectionné et qu'aucun menu n'est affiché à l'écran, appuyez sur les boutons CURSEUR DROIT et GAUCHE pour faire basculer entre les différents options de FORMAT.

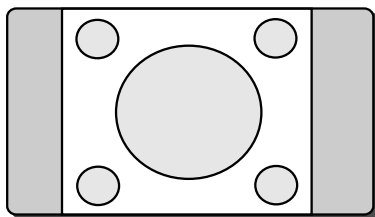

4:3

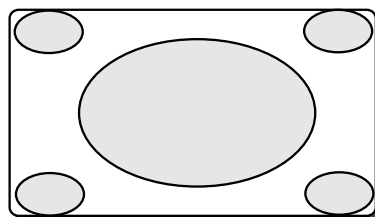

SUPER 4:3

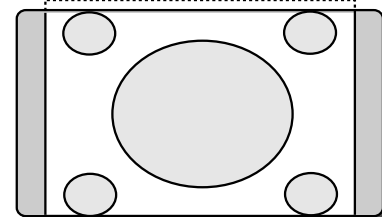

EXT. IMAGE 14:9

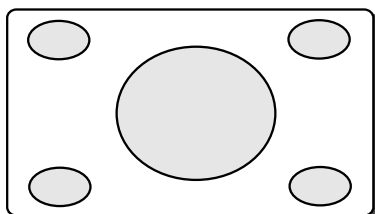

16:9

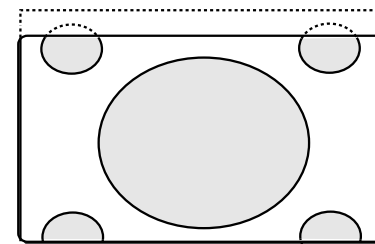

EXT. IMAGE 16:9

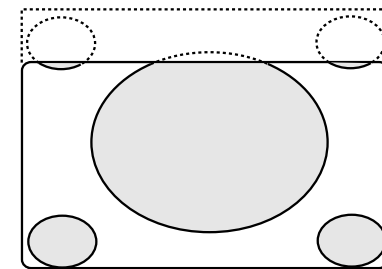

16:9 SOUS-TITRE



## COMMENT UTILISER LA COMMANDE LISTE DE PROGRAMMES

La commande Liste de programmes vous permet d'afficher une vue d'ensemble de tous les canaux programmés et placés dans la mémoire du téléviseur (voir la rubrique Programmation automatique du présent manuel pour de plus amples renseignements). Grâce à la fonction Liste de programmes, vous pouvez facilement sélectionner les canaux de votre choix. Vous pouvez afficher le numéro du canal, le nom du canal, si vous lui en avez donné un et si la commande AutoLock est en marche ou en arrêt.

- 1 Appuyez sur le bouton **PROG. LIST** de la télécommande pour afficher la liste en cours des canaux installés (le canal en cours est affiché en surbrillance).
- 2 Appuyez sur le bouton **CURSEUR HAUT** ou **BAS** pour faire défiler la liste de canaux et mettre en surbrillance le canal que vous désirez activer.
- 3 Appuyez sur le bouton **CURSEUR DROIT** pour activer le canal. Le téléviseur se syntonisera à ce canal.
- 4 Appuyez sur le bouton **STATUS/EXIT** pour supprimer le menu à l'écran.

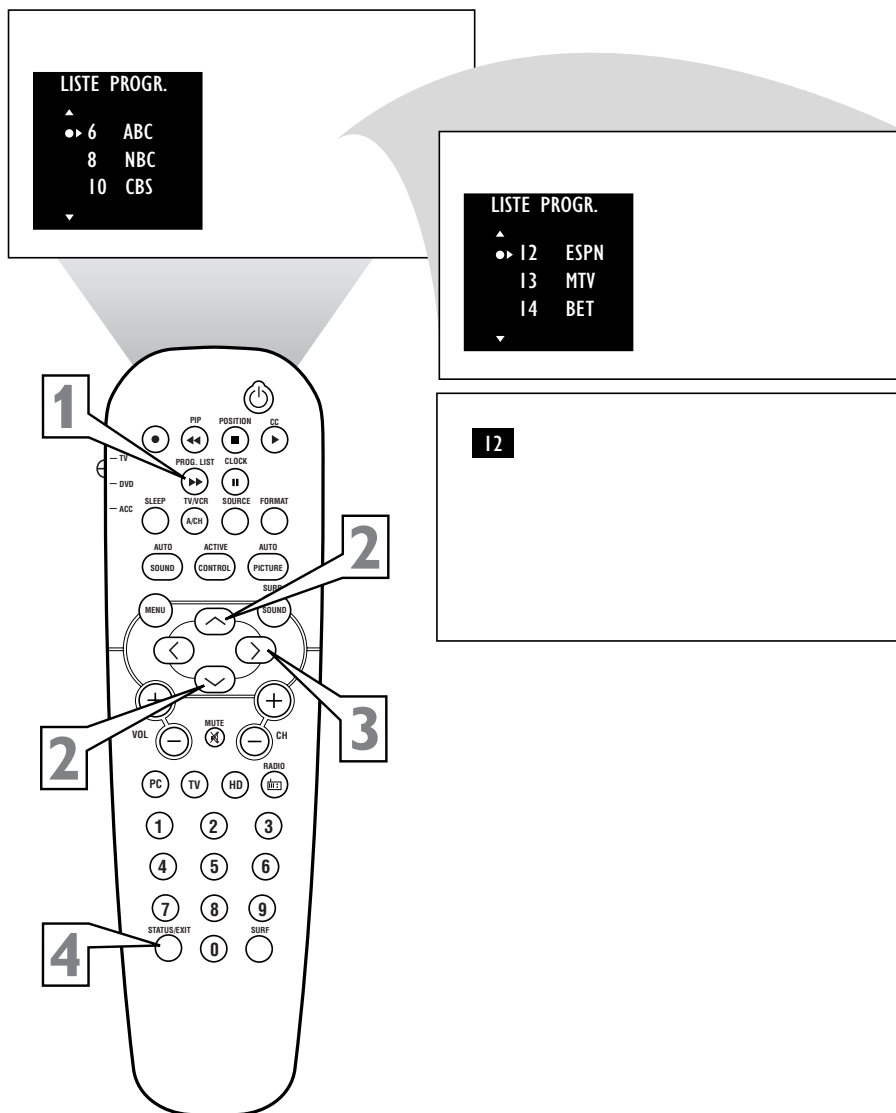



Vous arrive-t-il de vous endormir devant votre téléviseur puis d'être réveillé en sursaut à deux heures du matin par une tonalité aiguë et perçante ? Enfin, cela est maintenant chose du passé puisque votre téléviseur vous permet d'éviter cette situation inconfortable en s'éteignant de lui-même. Grâce à la fonction Sommeil, il vous est possible de régler une minuterie pour éteindre votre téléviseur automatiquement suivant la période de temps de votre choix (en incréments de 15 minutes jusqu'à 60 minutes, ensuite en incréments de 30 minutes jusqu'à 90 minutes puis en incréments de 60 minutes jusqu'à 240 minutes).

- 1** Appuyez sur le bouton **SLEEP (SOMMEIL)** de la télécommande. L'écran de **SOMMEIL** est affiché dans la partie supérieure de l'écran.
- 2** Dans les cinq secondes, appuyez sur le bouton **SOMMEIL** plusieurs fois pour sélectionner la période de temps (en incréments de 15 minutes jusqu'à 60 minutes, ensuite en incréments de 30 minutes jusqu'à 90 minutes puis en incréments de 60 minutes jusqu'à 240 minutes) avant que le téléviseur ne s'éteigne.

Un compte à rebours est affiché à l'écran au cours de la dernière minute de mise hors tension du téléviseur.

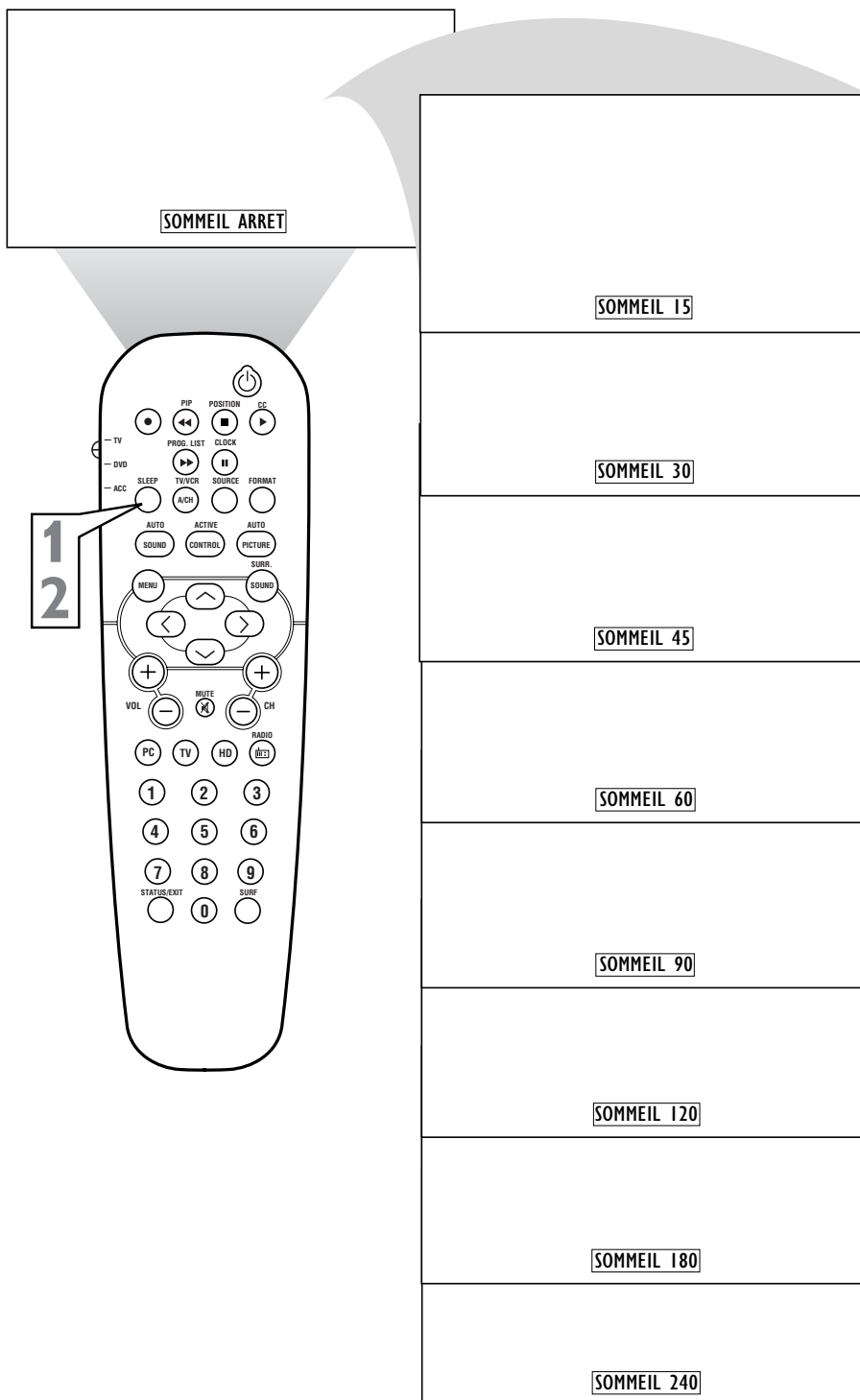

## ASTUCE

Pour savoir le nombre de minutes qui restent avant que le téléviseur ne s'éteigne, appuyez sur le bouton **STATUS/EXIT**.

Les paramètres de Sommeil peuvent être annulés en appuyant sur n'importe quel bouton durant la dernière minute de la procédure.

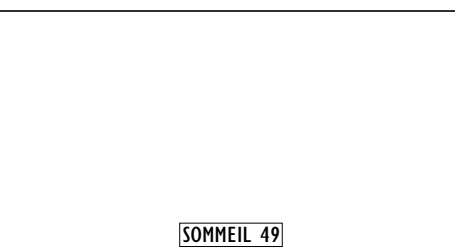

Un compte à rebours est affiché à l'écran au cours de la dernière minute d'un réglage Sommeil.

Durant les 10 dernières secondes d'un réglage SOMMEIL, le message **BONNE NUIT** est affiché à l'écran.





# COMMENT UTILISER LA COMMANDE AUTOPICTURE™

Que vous regardiez un film ou un jeu vidéo, votre téléviseur dispose de paramètres vidéo automatiques correspondant à la source ou au contenu du programme en cours. AutoPicture™ permet de réinitialiser rapidement les commandes vidéo de votre téléviseur pour un nombre de types différents de programmes et de conditions de visionnement présentes dans votre foyer. Les commandes AutoPicture™ Cinéma, Sports, Signal Faible et Multimédia ont été réglées en usine pour contrôler automatiquement les niveaux de luminosité, couleur, image, netteté, teinte et température de couleur. Les paramètres PERSONNEL de AutoPicture™ sont ceux que vous avez sélectionnés via les options IMAGE du menu à l'écran.

**1** Appuyez sur le bouton **PICTURE (IMAGE)** de la télécommande. Le paramètre AutoPicture™ en cours est affiché dans le milieu de l'écran.

**2** Appuyez sur le bouton **PICTURE** plusieurs fois pour sélectionner les paramètres d'image PERSONNEL, CINÉMA, SPORTS, SIGNAL FAIBLE ou MULTIMÉDIA.

**REMARQUE :** Les paramètres PERSONNEL et les options IMAGE du menu à l'écran sont les mêmes. Il s'agit de la seule option AutoPicture™ pouvant être modifiée. Pour effectuer le réglage de ces paramètres, utilisez les options IMAGE depuis le menu à l'écran. Tous les autres paramètres ont été réglés en usine au moment de la production et ne sont pas réglables.

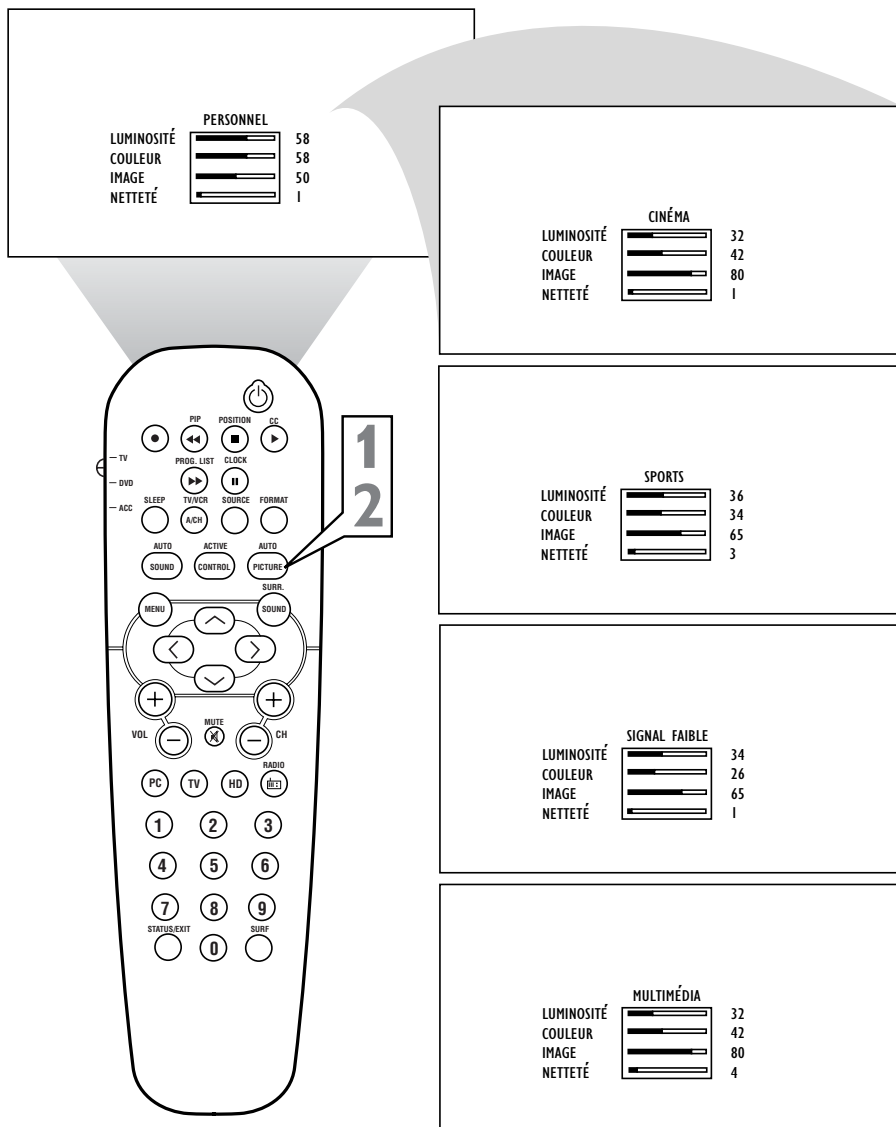

**REMARQUE :** les valeurs indiquées dans le diagramme ci-dessus sont à titre d'exemple seulement. Les valeurs de votre téléviseur peuvent varier et afficher des numéros différents.





AutoSound™ vous permet de sélectionner entre trois commandes réglées en usine et une commande personnelle que vous réglez selon vos préférences via le menu Son à l'écran. Les trois commandes réglées en usine —Voix, Musique et Théâtre—vous permettent de personnaliser l'audio de votre téléviseur et d'améliorer le programme en cours de visualisation. Effectuez la procédure suivante pour sélectionner l'une ou l'autre des options.

**1 Appuyez sur le bouton SOUND (SON) de la télécommande.** Le paramètre AutoSound™ en cours est affiché dans le milieu de l'écran.

**2 Appuyez sur le bouton SOUND** plusieurs fois pour faire défiler les quatre options : PERSONNEL, VOIX, MUSIQUE ou THÉÂTRE.

N'oubliez pas que seule la commande PERSONNEL peut être modifiée par l'utilisateur. Ceci aura pour effet de modifier les paramètres des commandes SON du menu principal à l'écran

## ASTUCE

AutoSound™ ne fonctionne qu'avec les programmes en provenance de l'entrée ANTENNA/CABLE (ANT) à l'arrière du téléviseur (RF audio). Il ne peut pas contrôler les niveaux de l'audio des connexions externes.

120HZ	██████████	-11
500HZ	██████████	- 2
1500HZ	██████████	0
5KHZ	██████████	6
10KHZ	██████████	3

120HZ	██████████	20
500HZ	██████████	6
1500HZ	██████████	6
5KHZ	██████████	9
10KHZ	██████████	15

120HZ	██████████	26
500HZ	██████████	6
1500HZ	██████████	6
5KHZ	██████████	17
10KHZ	██████████	19

120HZ	██████████	- 5
500HZ	██████████	- 2
1500HZ	██████████	0
5KHZ	██████████	6
10KHZ	██████████	3

**REMARQUE :** les valeurs indiquées dans le diagramme ci-dessus sont à titre d'exemple seulement. Les valeurs de votre téléviseur peuvent varier et afficher des numéros différents.



## COMMENT UTILISER LA COMMANDE SURF

Une liste ou série de canaux précédemment affichés peut être sélectionnée à l'aide du bouton SURF de la télécommande. Grâce à cette fonction, vous pouvez basculer facilement entre les différentes chaînes/sources de télévision qui vous intéressent le plus. La commande SURF vous permet de paramétrer jusqu'à dix canaux dans sa liste d'affichage rapide.

- 1** Appuyez sur les boutons CH (CANAL) (+) ou (-) (ou les touches numérotées) pour sélectionner un canal et l'ajouter à la liste SURF.
- 2** Appuyez sur le bouton SURF de la télécommande. L'écran peut afficher « LISTE SURF VIDE » à l'écran. Le numéro du canal en cours est affiché avec « AJOUTER? » à droite.
- 3** Avec le message Liste SURF ou la liste des canaux SURF affichée à l'écran, appuyez sur le bouton CURSEUR DROIT pour ajouter le canal en cours à la liste SURF.
- 4** Si vous voulez supprimer le canal en cours de la liste SURF, appuyez sur le bouton CURSEUR DROIT de nouveau.

Répétez les étapes 1 à 3 pour ajouter d'autres canaux (un maximum de 10) à la liste SURF.

### ASTUCE

En plus des canaux de programmation ordinaires, vos connexions de source vidéo externes peuvent être ajoutées à la liste SURF. En d'autres termes, les prises A/V externes ainsi que leurs canaux peuvent être ajoutés à votre liste SURF. Vous n'avez qu'à utiliser le bouton Source pour syntoniser les canaux puis effectuez la même procédure décrite sur cette page.

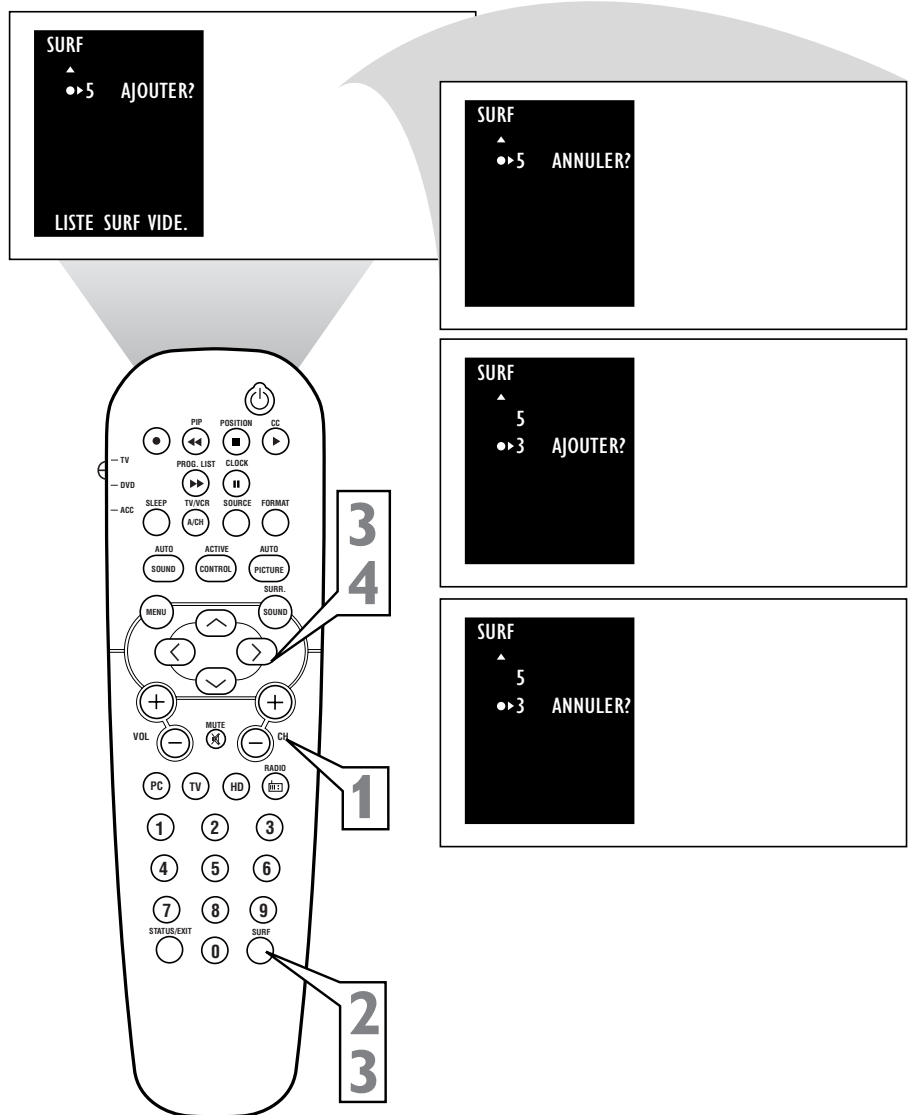



Votre télécommande peut faire fonctionner non seulement le téléviseur mais également d'autres dispositifs à télécommande infrarouge (IR) comme magnéto-scope, convertisseur de canaux, récepteur de signaux par satellite, RDS, lecteur DVD etc.. Par contre, il est nécessaire d'effectuer une simple procédure pour que votre commande à distance puisse faire fonctionner votre magnéto-scope.

Essayez d'abord cette méthode d'accès direct pour voir si la section suivante est nécessaire.

**1** Placez le bouton de mode TV/DVD/ACC dans la position appropriée.

**2** Dirigez la télécommande vers le dispositif externe et appuyez sur le bouton d'alimentation.

La télécommande réussit-elle à allumer le dispositif externe ?

Si oui, essayez d'autres boutons de fonction de la télécommande. Si ces boutons fonctionnent le dispositif externe, la télécommande est prête et la procédure est terminée.

Dans le cas contraire, continuez...

**3** Repérez d'abord le numéro de télécommande à QUATRE CHIFFRES correspondant à votre type de dispositifs avant de procéder aux étapes de la page suivante.

**Repérez votre code à quatre chiffres aux pages 42-44.**

## ASTUCE

Si plus d'un numéro apparaît dans la liste, vous devrez peut-être essayer d'autres codes à quatre chiffres afin de déterminer celui qui fera fonctionner votre dispositif externe.

**REMARQUE :** le réglage de la télécommande ne s'applique qu'aux dispositifs externes et non à une autre marque de télévision.

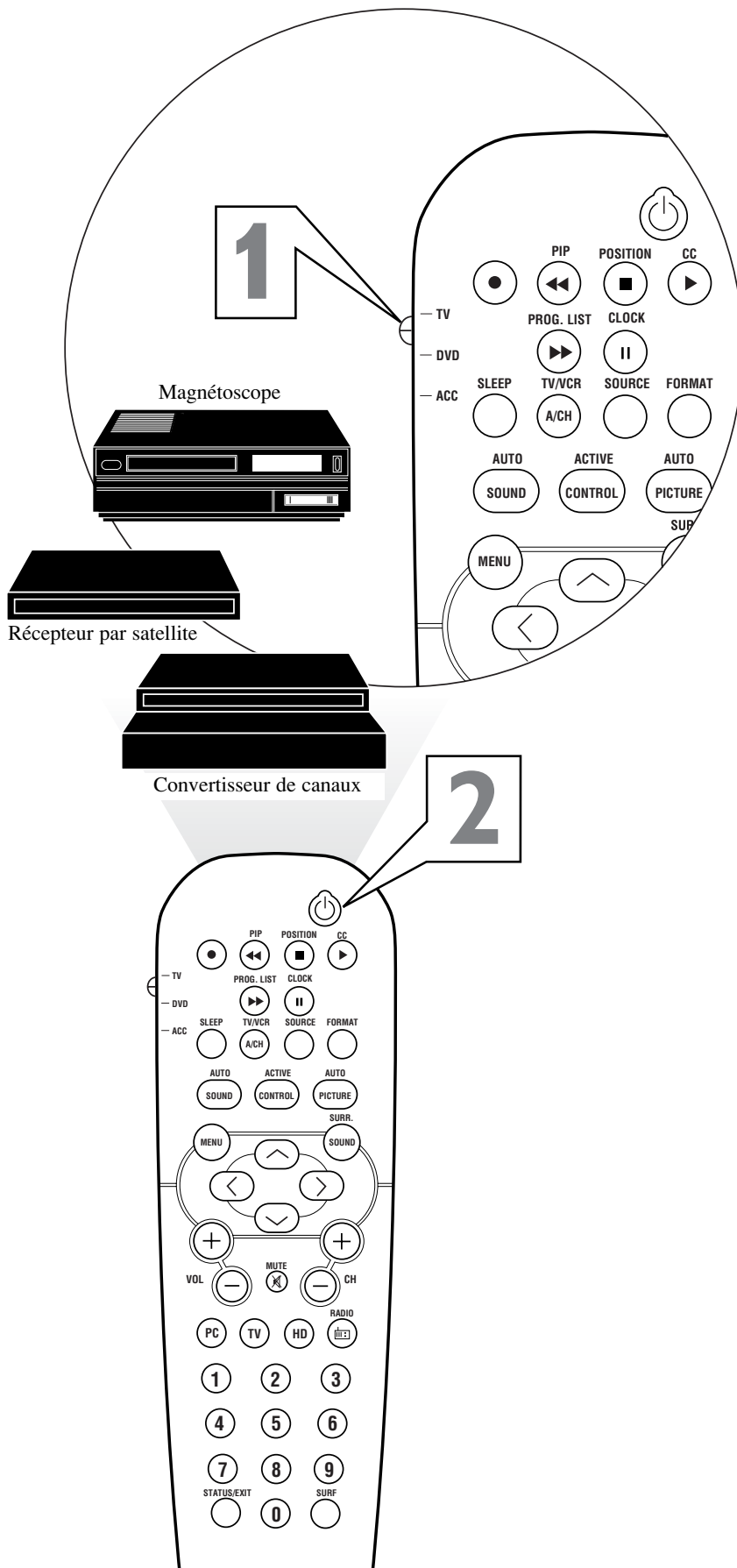



Maintenant que vous avez repéré le numéro de code de télécommande à quatre chiffres correspondant à votre dispositif, vous êtes prêt à effectuer la procédure ci-dessous.

Veuillez lire les étapes 1-4 avant de commencer.

- 1** Placez le bouton de mode TV/DVD/ACC dans la position appropriée.
- 2** Appuyez sur le bouton • ENREGISTRER de la télécommande puis relâchez le bouton.
- 3** Appuyez sur le bouton AUTO SOUND de la télécommande dans les 30 secondes, puis relâchez.
- 4** Entrez le NUMÉRO DE CODE DE TÉLÉCOMMANDE À QUATRE CHIFFRES (page 42-44) correspondant au dispositif de votre choix. La télécommande est maintenant prête à faire fonctionner le dispositif.
- 5** Dirigez la télécommande vers le dispositif. Appuyez sur le bouton d'alimentation de la télécommande pour allumer le dispositif. Si cela fonctionne, cette procédure est terminée. Si cela ne fonctionne pas la première fois, répétez la procédure à l'aide d'un numéro de code différent.



Magnétoscope



Récepteur par satellite ou RDS, DVD

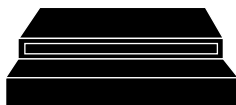

Convertisseur de canaux

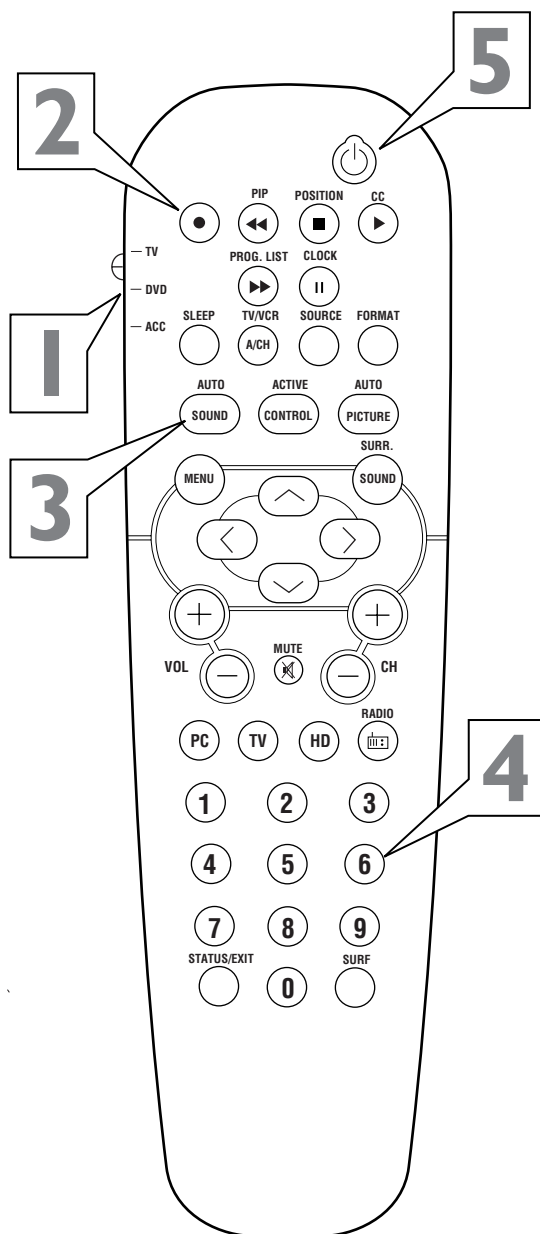

### ASTUCE

Si après un deuxième essai, la télécommande ne fait toujours pas fonctionner votre dispositif, essayez un autre numéro de code à quatre chiffres (pages 42-44) correspondant à votre dispositif et répétez la procédure ci-dessus avec le nouveau numéro. Si après plusieurs tentatives, la méthode de numéro de code ne fait pas fonctionner votre dispositif, essayez la **MÉTHODE DE RECHERCHE** à la page suivante.

**REMARQUE :** Le réglage de la télécommande ne s'applique qu'aux dispositifs externes et non à une autre marque de télévision.



La télécommande de votre téléviseur peut être réglée pour faire fonctionner divers dispositifs externes comme magnétoscope, boîtier de service du câble, récepteur par satellite, RDS, DVD, etc. par la méthode de recherche de programmation de télécommande.

Si la méthode de numéro de « code de télécommande » expliquée à la page précédente ne fait pas fonctionner votre dispositif externe, effectuez la procédure suivante. Veuillez lire les étapes 1-4 avant de commencer.

- 1** Appuyez sur le bouton d'alimentation du dispositif que vous essayez de programmer pour le mettre sous tension.
- 2** Placez le bouton de mode TV/DVD/ACC dans la position appropriée.
- 3** Appuyez sur les boutons **•** et **AUTO SOUND** simultanément tout en tenant enfoncés. La télécommande continue d'envoyer des codes de programmation, un toutes les 1,5 secondes.
- 4** Le dispositif commencera à changer les canaux dès que la télécommande identifie le code approprié. Lorsque les canaux commencent à changer, relâchez les boutons **•** et **AUTO SOUND**. La télécommande devrait maintenant faire fonctionner votre dispositif.

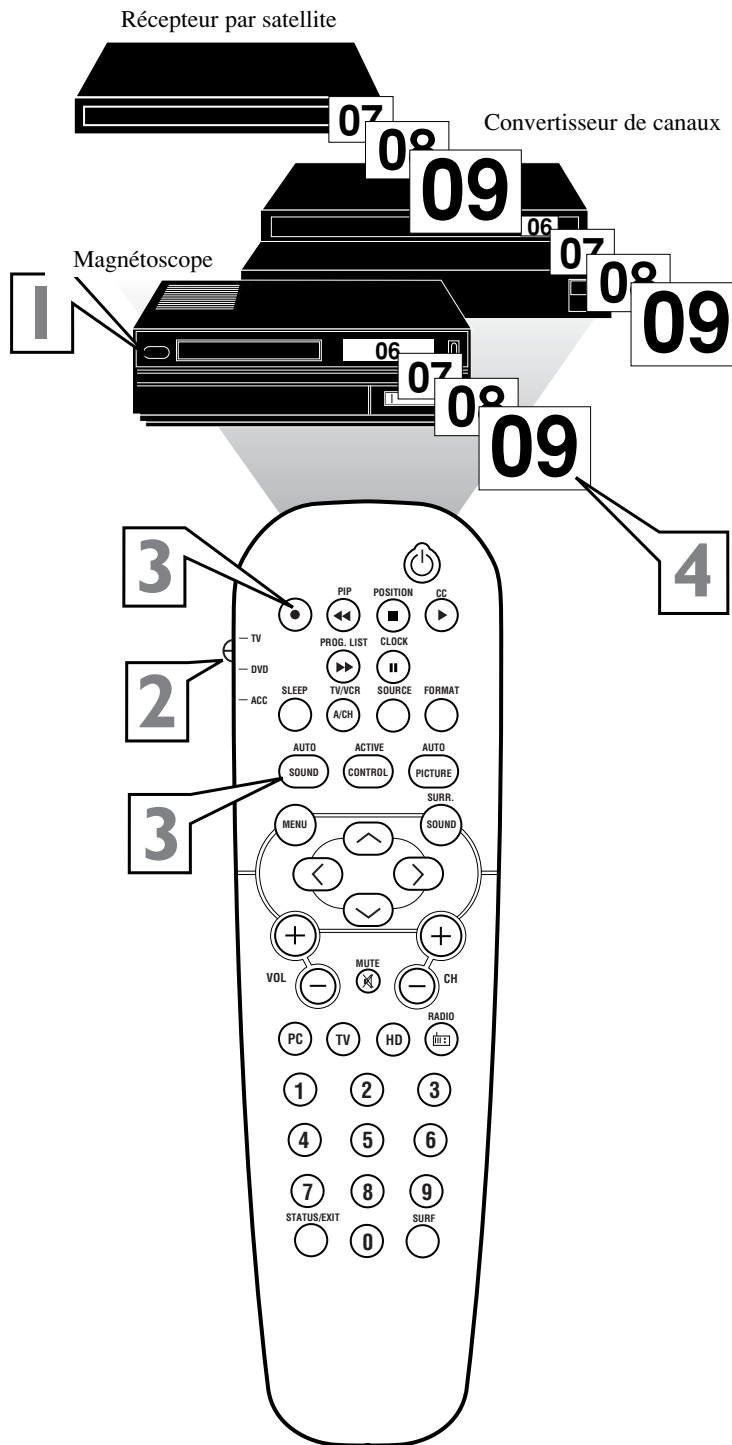

### ASTUCE

Cette méthode peut prendre plusieurs minutes.

Ne laissez pas le dispositif balayer plus de cinq canaux à la fois. Vous évitez de cette façon que la télécommande ne laisse passer le code correct et vous n'aurez pas à répéter un autre cycle de recherche. Si aucun changement de canal ne se produit après deux minutes, répétez les étapes 1 et -4. Si le changement de canal ne se produit toujours pas, la télécommande ne fonctionnera pas avec votre dispositif externe.

**REMARQUE :** Le réglage de la télécommande ne s'applique qu'aux dispositifs externes et non à une autre marque de télévision.



## CODES DE MAGNÉTOSCOPE

Admiral	2027, 2052	Electroponic	2017	Lloyd's	2001, 2051
Adventura	2001	Emerex	2012	Loewe	2004, 2005, 2017, 2035
Aiko	2059	Emerson	2001, 2002, 2017, 2023, 2040, 2046, 2051, 2052, 2059, 2078, 2083	Logik	2004, 2034, 2057
Aiwa	2001, 2017, 2062, 2070, 2072	ESC	2057, 2059	Luxor	2023, 2025, 2027, 2037, 2038
Akai	2021, 2029, 2038, 2060, 2063	Ferguson	2021, 2039, 2064, 2065	LXI	2017
Akiba	2034	Fidelity	2001	M Electronic	2001
Alba	2011, 2034, 2052, 2059, 2063, 2072	Finlandia	2035, 2037	Magnasonic	2059
Ambassador	2011	Finlux	2001, 2022, 2035, 2037	Magnavox	2001, 2015, 2019, 2035
American Action	2059	Firstline	2017, 2023, 2024, 2034, 2052	Magnin	2057
American High	2015	Fisher	2025, 2026, 2030, 2037	Manesth	2024, 2034
Amstrad	2001, 2059, 2067, 2068	Frontech	2011	Marantz	2003, 2005, 2015, 2035
Anam	2017, 2042, 2054, 2057, 2059, 2082, 2084	Fuji	2015	Marta	2017
Anam National	2042, 2054, 2087	Funai	2001	Matsui	2004, 2016, 2036, 2052, 2070, 2072
Anitech	2034	Garrard	2001	Matsushita	2015, 2042, 2055
Asa	2017, 2035	GE	2015, 2027, 2032, 2057	Mei	2015
Asha	2057	GEC	2035	Melectronic	2018
Asuka	2017	General	2011	Memorex	2001, 2015, 2017, 2019, 2025, 2026, 2027, 2037, 2052, 2057, 2062, 2085, 2087, 2088
Audiovox	2017	Go Video	2077, 2081	Memphis	2034
Baird	2001, 2021, 2037, 2039	Goldhand	2034	Metz	2003, 2005, 2017, 2042, 2048, 2055, 2069
Basic Line	2011, 2034, 2059	Goldstar	2017, 2018, 2053, 2079	MGA	2023, 2057
Beaumarck	2057	Goodmans	2001, 2017, 2034, 2059, 2075	MGN Technology	2057
Bell & Howell	2037	Gradiente	2001, 2008	Mincrva	2048
Blaupunkt	2003, 2005, 2010, 2014, 2041, 2042, 2048, 2054, 2055, 2075	Graetz	2005, 2021, 2037, 2057	Minerva	2005, 2010, 2048
Brandt	2047, 2064, 2065	Granada	2025, 2035, 2037	Minolta	2022
Brandt Electronic	2021	Grandin	2001, 2017, 2034	Minolta	2022
Broksonic	2002, 2040, 2046, 2052, 2078	Grundig	2003, 2005, 2007, 2010, 2034, 2035, 2048, 2050, 2054, 2069, 2071, 2075	Mitsubishi	2023, 2027, 2033, 2035, 2045
Bush	2034, 2052, 2059, 2072	Hanseatic	2017	Motorola	2015, 2027
Calix	2017	Harley Davidson	2001	MTC	2001, 2057
Canon	2015	Harman/Kardon	2018, 2035	Multitech	2001, 2034
Capehart	2011	Harwood	2034	Murphy	2001
Carver	2035	HCM	2034	NAD	2031
Catron	2011	Headquarter	2025	National	2054
CCE	2034, 2059	Hinari	2004, 2034, 2057, 2072	NEC	2018, 2020, 2021, 2033, 2037
CGE	2001	Hi-Q	2026	Neckermann	2035
Cimline	2034	Hitachi	2001, 2004, 2021, 2022, 2043, 2057	Nesco	2034
Cineral	2059	Hughes Network Systems	2022	Nikko	2017
Citizen	2017, 2059	Hypson	2034	Nikon	2014
Clatronic	2011	Imperial	2001	Noblex	2057
Colt	2034	Ingersol	2004	Nokia	2025, 2037, 2038, 2057
Combitech	2072	Interfunk	2035	Nokia	2021, 2025, 2037, 2038, 2057
Condor	2011	ITT	2005, 2021, 2025, 2037, 2038, 2057, 2074	Nordmende	2021, 2061, 2064, 2065, 2074
Craig	2017, 2026, 2034, 2057, 2058	ITV	2017, 2059	Oceanic	2001, 2021
Crown	2011, 2034, 2059	Jensen	2021	Okano	2063, 2070
Curtis Mathes	2015, 2021, 2032, 2042	JVC	2008, 2021, 2033, 2049, 2050, 2074, 2080	Olympus	2015, 2054
Cybernex	2057	Kaisui	2034	Optimus	2017, 2027, 2031, 2037, 2042, 2077, 2086, 2087, 2088
Cyrus	2035	KEC	2017, 2059	Orion	2002, 2004, 2016, 2036, 2046, 2052, 2070, 2072, 2078
Daewoo	2011, 2024, 2025, 2059, 2083	Kendo	2038, 2052	Osaki	2001, 2017, 2034
Dansai	2034	Kenwood	2018, 2021, 2033	Otto Versand	2035
Daytron	2011	KLH	2034	Palladium	2005, 2017, 2021, 2034
De Graaf	2022, 2043	Kodak	2015, 2017	Panasonic	2015, 2042, 2053, 2054, 2055, 2087
Decca	2001, 2035	Korpel	2034	Pathe Cinema	2016
Denon	2022	Layco	2034	Pathe Marconi	2021
Dual	2021	Lenco	2059	Penny	2015, 2017, 2018, 2020, 2022, 2057
Dumont	2001, 2035, 2037	LG	2079		
Dynatech	2001				
Elbe	2018				
Elcotech	2034				
Electrohome	2017				



## CODES DE MAGNÉTOSCOPE (suite)

Pentax	.2022	Sanky	.2019, 2027	TEC	.2011
Perdio	.2001	Sansui	.2001, 2021, 2033,	Technics	.2015, 2042, 2054
Philco	.2015, 2018, 2052, 2078		.2052, 2058, 2078	Teknika	.2001, 2015, 2007, 2017
Philips	.2015, 2035 (DEFAULT VCR),	Sanyo	.2025, 2026, 2037, 2057	Teleavia	.2021
	.2074, 2075	Saville	.2072	Telefunken	2021, 2047, 2058, 2064, 2074
Phonola	.2035	SBR 2035		Tenosal	.2034
Pilot	.2017	Schaub Lorenz	.2001, 2005, 2021, 2037	Tensai	.2001, 2066
Pioneer	.2031, 2033, 2035	Schneider	.2001, 2034, 2035	Thomas	.2001
Portland	.2011	Scott	.2023, 2024, 2040, 2046	Thomson	.2021, 2064, 2074
Profex	.2066	Sears	.2001, 2015, 2017,	Thorn	.2016, 2021, 2037
Profitronic	.2057		.2022, 2025, 2026, 2037	TMK	.2051, 2057
Proline	.2001	SEG	.2057, 2066	Toshiba	.2021, 2023, 2024, 2035, 2074
Proscan	.2032	SEI	.2004, 2035	Totelevision	.2017, 2057
Protec	.2034	Seleco	.2021	Towada	.2066
Pulsar	.2019	Semp	.2024	Uher	.2057
Pye	.2035	Sentra	.2011	Unitech	.2057
Quarter	.2025	Sharp	.2027, 2073	Universum	.2001, 2006, 2010, 2017,
Quartz	.2025	Shintom	.2034, 2037		.2035, 2038, 2048, 2057, 2067
Quasar	.2015, 2042, 2087	Shogun	.2057	Vector	.2024
Quelle	.2035	Shorai	.2004	Vector Research	.2018, 2020
Radio Shack	.2001, 2085	Silva	.2017	Victor	.2008, 2021, 2033
Radiola	.2035	Singer	.2024, 2034	Video Concepts	.2020, 2024
Radix	.2017	Sinudyne	.2004, 2035	Videosonic	.2057
RCA 2015, 2022, 2027, 2032, 2038, 2057		Solavox	.2011	Wards	.2001, 2015, 2022, 2026,
Realistic	.2001, 2015, 2017,	Sonorlor	.2025		.2027, 2032, 2034, 2035, 2057
	.2025, 2026, 2027, 2037	Sontec	.2017	White Westinghouse	.2052, 2059
REX	.2021, 2074	Sony	.2001, 2012, 2013, 2014, 2015	XR-1000	.2001
RFT	.2075	STS	.2022	XR-1001	.2015
Ricoh	.2014	Sunkai	.2070	XR-1002	.2034
Roadstar	.2017, 2034, 2057, 2059	Sunstar	.2001	Yamaha	.2018
Runco	.2019	Suntronic	.2001	Yamishi	.2034
Saba	.2021, 2049, 2050, 2061, 2	Sylvania	.2001, 2015, 2023, 2035	Yokan	.2034
	.064, 2065, 2074	Symphonic	.2001	Yoko	.2011, 2057
Saisho	.2004, 2016, 2036, 2052	Tashiko	.2001	Zenith	.2001, 2014, 2019, 2052, 2078
Salora	.2023, 2025, 2038	Tatung	.2001, 2021, 2035		
Samsung	.2024, 2057, 2076, 2077	Teac	.2001, 2021		

## CODES DE DISQUE VIDÉO NUMÉRIQUE

Akai	.5316	Panasonic	.5301, 5322	Sony	.5306
Harman/Kardon	.5314	Philips	.5302, 5308 (DEFAULT DVD)	Technics	.5301
JVC	.5311, 5318	Pioneer	.5305, 5312, 5321	Theta Digital	.5312
Kenwood	.5307	Proscan	.5304	Thomson	.5310
Magnavox	.5302	RCA	.5304	Toshiba	.5302
Mitsubishi	.5303	Samsung	.5313	Yamaha	.5301, 5309
Onkyo	.5302, 5317, 5319	Sharp	.5320		

## CODES DU SERVICE DU CÂBLE

ABC	.3002, 3003, 3004, 3006, 3008	Decsat	.3027	Jerrold	.3002, 3004, 3005, 3006,
Andover	.3037	Everquesst	.3007		.3007, 3020, 3031, 3046
Bell & Howell	.3006	Filmnet	.3028	LG Alps	.3044
Birmingham Cable Communication	.3020	France Telecom	.3030	Memorex	.3001
British Telecom	.3002, 3012	GEC	.3011	Mnet	.3009, 3028
Cabletime	.3016, 3019, 3025, 3029	Gemini	.3007	Now	.3041
Clyde	.3011	General Instrument	.3004, 3020,	Oak	.3009
Contec	.3009		.3031, 3046	Pacific	.3039
Cryptovision	.3038	Goldstar	.3014, 3047	Panasonic	.3001, 3013
Daehan	.3043	Grundig	.3035	Paragon	.3001
Daeryung	.3003	Hitachi	.3004	Pioneer	.3014, 3036
		Jasco	.3007	Pulsar	.3001





## CODES D'ENTRÉE DIRECTE DE TÉLÉCOMMANDE

### CODES DU SERVICE DU CÂBLE (suite)

PVP Stereo Visual Matrix	.3002	Signal	.3007	Toshiba	.3001
Quasar	.3001	Signature	.3004	Tudi	.3023
Radio Shack	.3007	Starcom	.3002, 3007	Tusa	.3007
Rembrandt	.3004	Stargate	.3007	United Cable	.3002
Runco	.3001	Starquest	.3007	Videoway	.3017
Salora	.3026	STS	.3015	Visicable+	.3033
Samsung	.3014, 3040	Taihan	.3043	Westminster	.3012
Satbox	.3024	Tele+1	.3028	Wolsey Gene	.3037
Scientific	.3003, 3032, 3049	Teleservice	.3022	Zenith	.3001, 3034
Scientific Atlanta	.3003, 3008, 3021	Tocom	.3005		
Seawoo	.3045	Tongkook 3	.042, 3048		

### CODES DE SATELLITE

Absat	.4006	Grundig	.4008, 4010, 4048	Pioneer	.4021, 4059
Alba	.4029, 4034, 4037, 4052	G-sat	.4009	Planet	.4061
Aldes	.4019	Hinari	.4009	Promax	.4037
Amstrad	.4003, 4016, 4025, .4038, 4039, 4042	Hirschmann	.4008, 4032, 4039, .4040, 4049	Prosat	.4019
Ankard	.4013, 4019, 4030, 4044	Hitachi	.4037	Quadral	.4029, 4044
Anttron	.4009, 4034	Houston	.4053	Radiola	.4011
Armstrong	.4015	Huth	.4013, 4015, 4019, 4026	Radix	.4031, 4064
AST	.4027	Intervision	.4050	RFT	.4011, 4013, 4019
Astra	.4005	Invideo	.4061	Saba	.4023, 4045
Astro	.4008, 4039, 4045	ITT	.4005	Sabre	.4037
Avalon	.4031	Johansson	.4022	Sagem	.4056
Axis	.4030, 4046	JVC	.4048	Salora	.4005
Beko	.4010	Kathrein	.4004, 4006, 4008, .4011, 4035, 4041	SAT	.4027, 4038
Best	.4030	Kreiselmeier	.4008	Satcom	.4026, 4051
Blaupunkt	.4008	Kyostar	.4034	Satec	.4009
Boca	.4015, 4043	La Sat	.4043, 4045	Satmaster	.4026
Brain Wave	.4022	Lenco	.4034	Satpartner	.4022, 4034, 4040, 4045
British Sky Broadcasting	.4058	Lennox	.4050	Schwaiger	.4009, 4041
BT	.4053	Lupus	.4030	Seemann	.4031, 4046
Bush	.4002	Luxor	.4005, 4049	SEG	.4030, 4034
Cambridge	.4024	Manhattan	.4037, 4045, 4050	Siemens	.4008
Canal Satellite	.4059	Marantz	.4011	Skymaster	.4019, 4044, 4051
Canal+	.4059	Maspro	.4004, 4023	Sony	.4017, 4018
Channel Master	.4029	Matsui	.4024, 4048	Strong	.4062
CNT	.4045	Mediamarkt	.4015	Sunstar	.4043
Comlink	.4019	Mediasat	.4059	Tantec	.4023, 4037
Connexions	.4031	Minerva	.4048	Techniland	.4026
Crown	.4015	Morgan's	.4015, 4043	Technisat	.4001, 4039
Cyrus	.4011	Navex	.4022	Telefunken	.4034
D-Box	.4054	Neuhaus	.4039	Teleka	.4015, 4052
DDC	.4029	Neusat	.4057	Telesat	.4051
DNT	.4011, 4031	Newhaus	.4013	Thomson	.4037, 4059
Echostar	.4031, 4036, 4061	Nokia	.4005, 4032, 4037, .4049, 4054, 4063	Tonna	.4026, 4053
Emanon	.4034	Nordmende	.4029	TPS	.4056
Ferguson	.4002, 4009, 4010, 4023	Orbitech	.4039	Triad	.4027
Fidelity	.4016	Oxford	.4024	Triasat	.4040
Finlux	.4005, 4024, 4032, 4037	Pace	.4002, 4009, 4014, 4023, .4037, 4055, 4058	Unitor	.4022
Fracarro	.4061	Palladium	.4048	Universum	.4008, 4049
Freecom	.4034	Palsat	.4039	Ventana	.4011
FTE Humax	.4060	Panda	.4037	Vortec	.4034
Fube	.4030, 4031, 4034	Philips	.4007, 4011, 4020, .4037, 4048, 4059	Vtech	.4027
Galaxis	.4019, 4057, 4060	Phonotrend	.4019, 4050	Winersat	.4022
General Instrument	.4012			Wisi	.4008, 4027, 4031, 4037
Gold Box	.4059			Xcom Multimedia	.4065
Gooding	.4048			Xsat	.4006, 4065
Goodmans	.4010			Zehnder	.4033, 4045



Lorsque vous utilisez la télécommande avec un dispositif externe, assurez-vous d'abord qu'elle est réglée pour contrôler votre dispositif externe (par la méthode de CODE ou de RECHERCHE).

**1** Placez le bouton de mode TV/DVD/ACC à la position appropriée sur la télécommande.

**2** Dirigez le haut de la télécommande vers le devant du magnétoscope (fenêtre de télécapteur) lorsque vous appuyez sur les boutons.

## BOUTON SYSTÈME

Placez ce bouton dans la position appropriée pour envoyer des commandes à distance vers le dispositif externe.

## BOUTON • ENREGISTRER

Appuyez sur le bouton • ENREGISTRER pour commencer un enregistrement de magnétoscope.

## BOUTON DE REMBOBINAGE



Appuyez sur ce bouton pour rembobiner les cassettes. Sur certains magnétoscopes, il faut d'abord appuyer sur le bouton d'arrêt ensuite sur le bouton de rembobinage. Peut être utilisé pour effectuer une recherche arrière des chapitres ou titres de films sur DVD.

## BOUTON AVANCE RAPIDE

Appuyez sur ce bouton pour faire avancer la cassette ou le DVD rapidement vers l'avant. Sur certains dispositifs externes, vous devez d'abord appuyer sur le bouton d'arrêt, puis sur le bouton d'avance rapide. En mode de lecture, tenez le bouton enfoncé pour faire dérouler l'image rapidement en marche avant.

## BOUTON TV/VCR

Appuyez sur ce bouton en mode VCR (l'indicateur sur le devant du dispositif s'allume) pour faire la lecture d'une cassette. Appuyez de nouveau pour mettre en position TV (l'indicateur du magnétoscope s'éteint) pour écouter un programme pendant que vous en enregistrez un autre. Lorsque le bouton TV/VCR est utilisé en mode TV, celui-ci n'a aucune fonctionnalité.

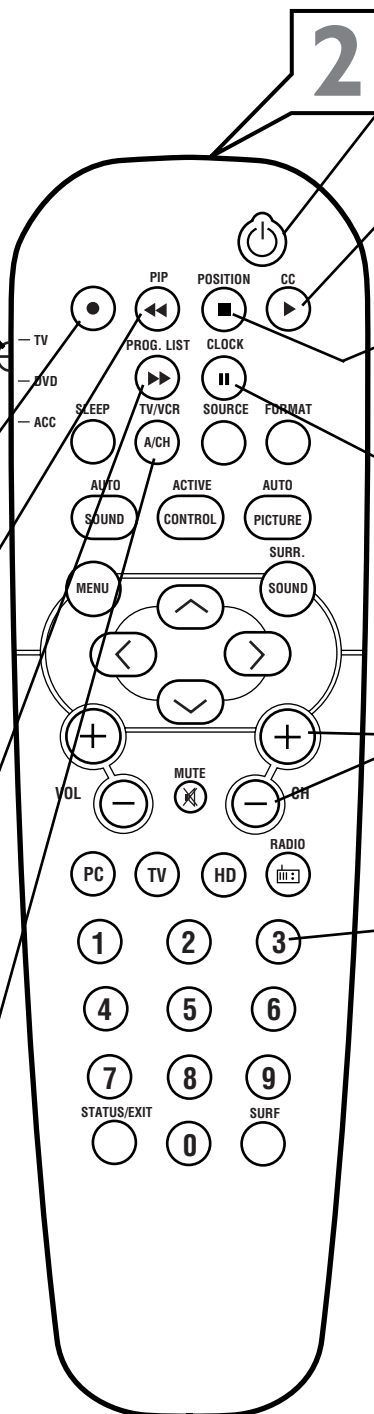

## BOUTON ALIMENTATION

Appuyez sur ce bouton pour allumer et éteindre le dispositif externe.

## BOUTON LECTURE

Appuyez sur ce bouton pour commencer la lecture d'une cassette vidéo, d'un DVD etc.

## BOUTON D'ARRÊT

Appuyez sur ce bouton pour interrompre le déroulement d'une cassette ou la lecture d'un DVD.

## BOUTON PAUSE

Appuyez sur ce bouton pour arrêter la cassette de façon temporaire durant la lecture ou l'enregistrement ou pour arrêter momentanément la lecture d'un DVD. Appuyez de nouveau pour relâcher la pause.

## BOUTONS CH (CANAL) + et -

Appuyez sur ces boutons pour faire défiler les numéros de canaux vers le haut ou vers le bas si votre dispositif externe peut changer les canaux.

## TOUCHES NUMÉROTÉES

Appuyez sur ces boutons pour une sélection directe des canaux. Ces touches peuvent également être utilisées pour entrer des numéros directement dans certains paramètres de fonction de menu à l'écran.

### ASTUCE

N'oubliez pas que les boutons de votre télécommande ne feront pas fonctionner votre dispositif externe si ces fonctions ne sont pas prises en charge par la télécommande de votre dispositif.

REMARQUE : toutes les fonctions (particulièrement Recherche, Rembobinage, Avance rapide, etc.) fonctionneront de la même façon que la télécommande originale fournie avec le dispositif externe.



# COMMENT EFFECTUER LE RÉGLAGE DU MODE FM (FM RADIO)

## COMMANDES INSTALLATION

Votre téléviseur dispose également d'une radio FM. Un signal radio FM doit être raccordé à la prise d'antenne FM 75Ω qui se trouve dans la partie inférieure du téléviseur.

- Pour passer au mode FM, appuyez sur le bouton RADIO** de la télécommande. Le mode FM dispose de ses propres options de menu à l'écran.
- Appuyez sur le bouton MENU** de la télécommande pour afficher le menu FM Mode à l'écran.
- Appuyez sur le bouton CURSEUR HAUT ou BAS** pour faire défiler les options FM Mode à l'écran. Ces options sont : **Langue, Program-auto, Manuel, Sort ou Nom de canal.**  
**LANGUE** - Vous pouvez afficher le menu à l'écran en anglais, en français ou en espagnol.  
**PROGRAM -AUTO** - La commande Program-auto effectue une recherche du signal d'antenne FM et enregistre tout canal FM détecté dans la mémoire du téléviseur.  
**MANUEL** - Cette commande vous permet d'effectuer un réglage manuel de tout signal FM disponible.  
**SORT (TRIER)** - La commande SORT vous permet de réarranger vos stations FM en mémoire dans l'ordre de votre choix.  
**NOM** - Vous pouvez donner un nom ou une étiquette à vos stations de radio FM programmées. Ajoutez le nom de votre choix ou choisissez un nom de la liste prédéfinie.
- Appuyez sur le bouton CURSEUR DROIT** pour effectuer le réglage ou sélectionner des éléments du sous-menu de fonction affiché en surbrillance.
- Appuyez sur le bouton STATUS/EXIT** pour supprimer le menu de l'écran du téléviseur lorsque vous avez terminé. Ou attendez quelques secondes et laissez l'écran s'effacer de lui-même.

**SON**

- FONCTIONS
- INSTALLATION

**EQUALIZER**

EQUILIBRE

AVL

INCR. SURROUND

STEREO

- SON
- FONCTIONS
- **INSTALLATION**

**LANGUE**

PROGRAM•AUTO

MANUEL

SORT

NOM DE CANAL

INSTALLATION

**LANGUE**

- PROGRAM•AUTO
- MANUEL
- SORT
- NOM DE CANAL

▶ ENGLISH

FRANCAIS

ESPAÑOL

INSTALLATION

- LANGUE
- **PROGRAM•AUTO**
- MANUEL
- SORT
- NOM DE CANAL

▶ RECHERCHE

INSTALLATION

- LANGUE
- PROGRAM•AUTO
- **MANUEL**
- SORT
- NOM DE CANAL

RECHERCHE

CANAL

MÉMORISÉ

INSTALLATION

- LANGUE
- PROGRAM•AUTO
- MANUEL
- **SORT**
- NOM DE CANAL

FROM

TO

EXCHANGE

INSTALLATION

- LANGUE
- PROGRAM•AUTO
- MANUEL
- SORT
- **NOM DE CANAL**

▶ PERSONNEL



## MÉMORISATION/TRIAGE MANUEL

Pour effectuer une recherche, mettre en mémoire et trier les canaux FM manuellement, effectuez la procédure ci-dessous :

- 1 Dans le mode FM, appuyez sur le bouton MENU de la télécommande pour afficher le menu FM Mode à l'écran.
- 2 Appuyez sur le bouton CURSEUR BAS pour mettre l'option MANUEL en surbrillance.
- 3 Appuyez sur le bouton CURSEUR DROIT pour faire déplacer le menu vers la gauche. RECHERCHE est affiché en surbrillance.
- 4 Appuyez sur le bouton CURSEUR DROIT pour effectuer la recherche manuelle des stations FM disponibles. Lorsqu'une station est détectée, la recherche s'interrompt jusqu'à ce qu'elle soit activée de nouveau.
- 5 Si la station détectée est une station que vous voulez garder, appuyez sur le bouton CURSEUR BAS pour mettre CANAL en surbrillance.
- 6 Appuyez sur le bouton CURSEUR DROIT à plusieurs reprises pour faire défiler une liste de 40 références de canal (FM1 à FM40).
- 7 Appuyez sur le bouton CURSEUR BAS pour mettre MÉMORISÉ en surbrillance. Appuyez ensuite sur le bouton CURSEUR DROIT pour mettre la station en mémoire sous la référence de canal sélectionné. MÉMORISÉ apparaît maintenant à l'écran.
- 8 Effectuez la même procédure pour toutes les autres stations FM.
- 9 Pour effectuer un tri des canaux mémorisés, appuyez sur le bouton CURSEUR BAS (depuis l'option de menu INSTALLATION) pour mettre SORT en surbrillance.
- 10 Appuyez sur le bouton CURSEUR DROIT pour faire déplacer le menu vers la gauche. FROM (DE) est affiché en surbrillance.
- 11 Appuyez sur le bouton CURSEUR DROIT à plusieurs reprises pour sélectionner la référence de canal (FM1 à FM40) que vous voulez déplacer.
- 12 Appuyez sur le bouton CURSEUR BAS pour mettre TO (VERS) en surbrillance. Appuyez sur le bouton CURSEUR DROIT à plusieurs reprises pour sélectionner l'une des références de canal (FM1 à FM40) que vous voulez déplacer dans la référence que vous avez choisie à l'étape précédente.
- 13 Appuyez sur le bouton CURSEUR BAS pour mettre EXCHANGE (ÉCHANGER) en surbrillance. Appuyez sur le bouton CURSEUR DROIT pour échanger la référence de canal.

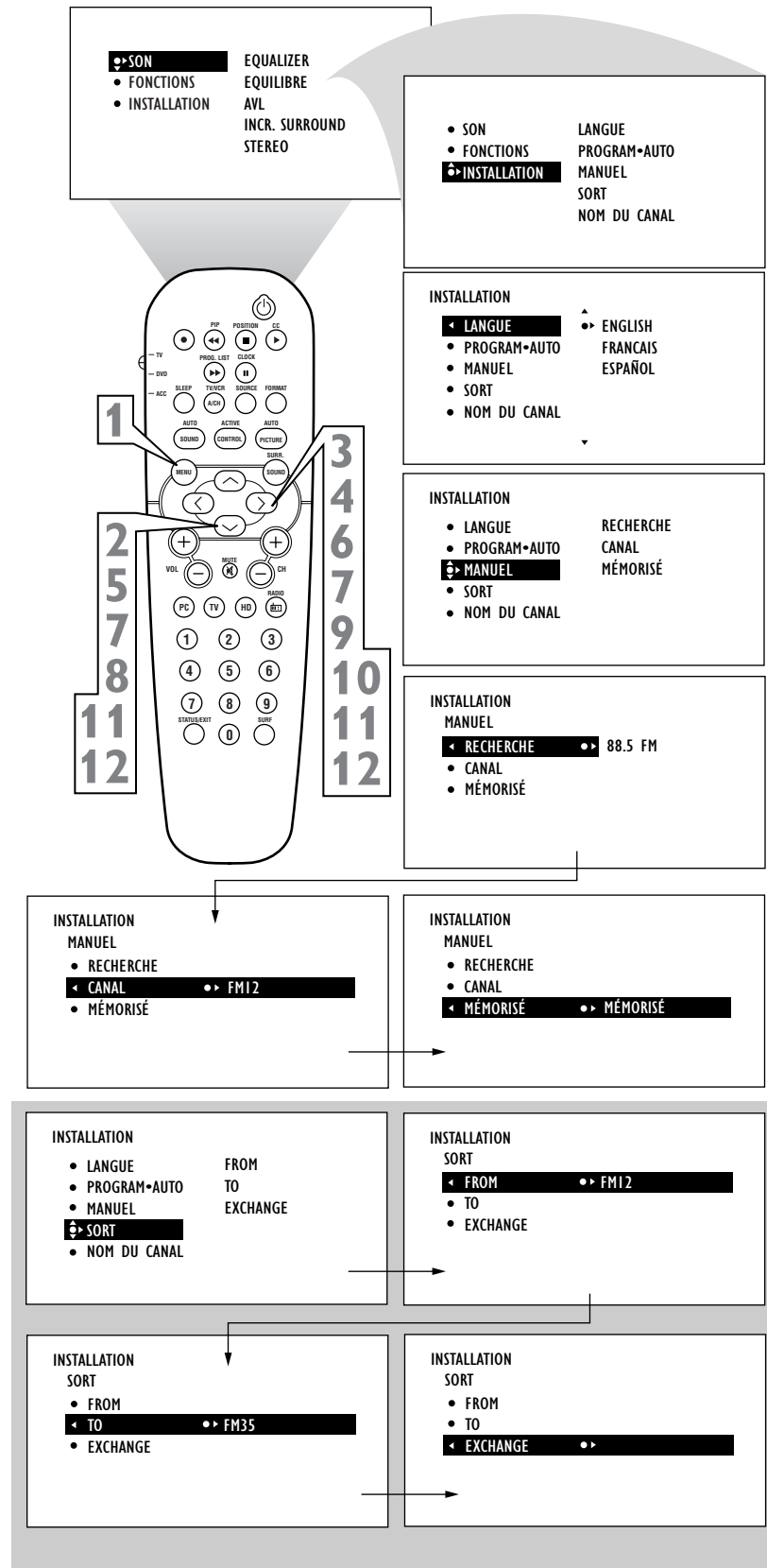

Options de menu à l'écran SORT



# COMMENT EFFECTUER LE RÉGLAGE DU MODE FM (FM RADIO)

## COMMANDES SON

Afin d'assurer la meilleure qualité sonore possible de la fonction Radio FM de ce téléviseur, plusieurs commandes audio sont disponibles.

**1** Pour passer au mode FM, appuyez sur le bouton **RADIO** de la télécommande. Le mode FM dispose de ses propres options de menu à l'écran.

**2** Appuyez sur le bouton **MENU** de la télécommande pour afficher le menu à l'écran FM Mode.

**3** Appuyez sur le bouton **CURSEUR BAS** jusqu'à ce que SON soit affiché en surbrillance.

**4** Appuyez sur le bouton **CURSEUR DROIT** pour faire déplacer le menu vers la gauche et accéder aux options de menu SON à l'écran. Ces options sont : **EQUALIZER, ÉQUILIBRE, MÉMORISER, AVL, INC. SURROUND, STEREO, SORTIE AUDIO** ou **HAUT-PARLEURS**.

**EQUALIZER** - Vous permet de changer les fréquences de l'audio selon vos préférences.

**ÉQUILIBRE** - Vous permet d'effectuer le réglage de l'équilibre du niveau audio entre les haut-parleurs gauche et droit du téléviseur.

**MÉMORISER** - Une fois les commandes audio réglées, l'activation de la commande MÉMORISER permet de sauvegarder ces paramètres dans la mémoire du téléviseur.

**AVL** - Limiteur de niveau audio qui, lorsque en **MARCHE**, permet de garder le volume à un niveau régulier en cas de variations soudaines dans le niveau du son durant les pauses commerciales ou les changements de canal.

**INCREDIBLE SURROUND** - Vous permet de sélectionner un paramètre Incredible Surround prédéfini ou Stéréo lorsque le signal est stéréo ou Spatial et Mono lorsque le signal est reçu en monophonie.

**STEREO** - Sélectionnez Stéréo ou Mono. Si le signal est reçu en monophonie, la commande ne peut pas être placée à Stéréo.

**SORTIE AUDIO** - Lorsque vous utilisez une chaîne stéréo externe pour la reproduction audio, la commande Sortie Audio offre deux options de sortie : **FIXE** ou **VARIABLE**.

**HAUT-PARLEURS** - Lorsqu'un système de haut-parleurs externe est utilisé, la commande Haut-parleur vous permet de mettre les haut-parleurs en **MARCHE** ou en **ARRÊT**.

**5** Appuyez sur le bouton **STATUS/EXIT** pour supprimer le menu de l'écran du téléviseur lorsque vous avez terminé. Ou attendez quelques secondes et laissez l'écran s'effacer de lui-même.

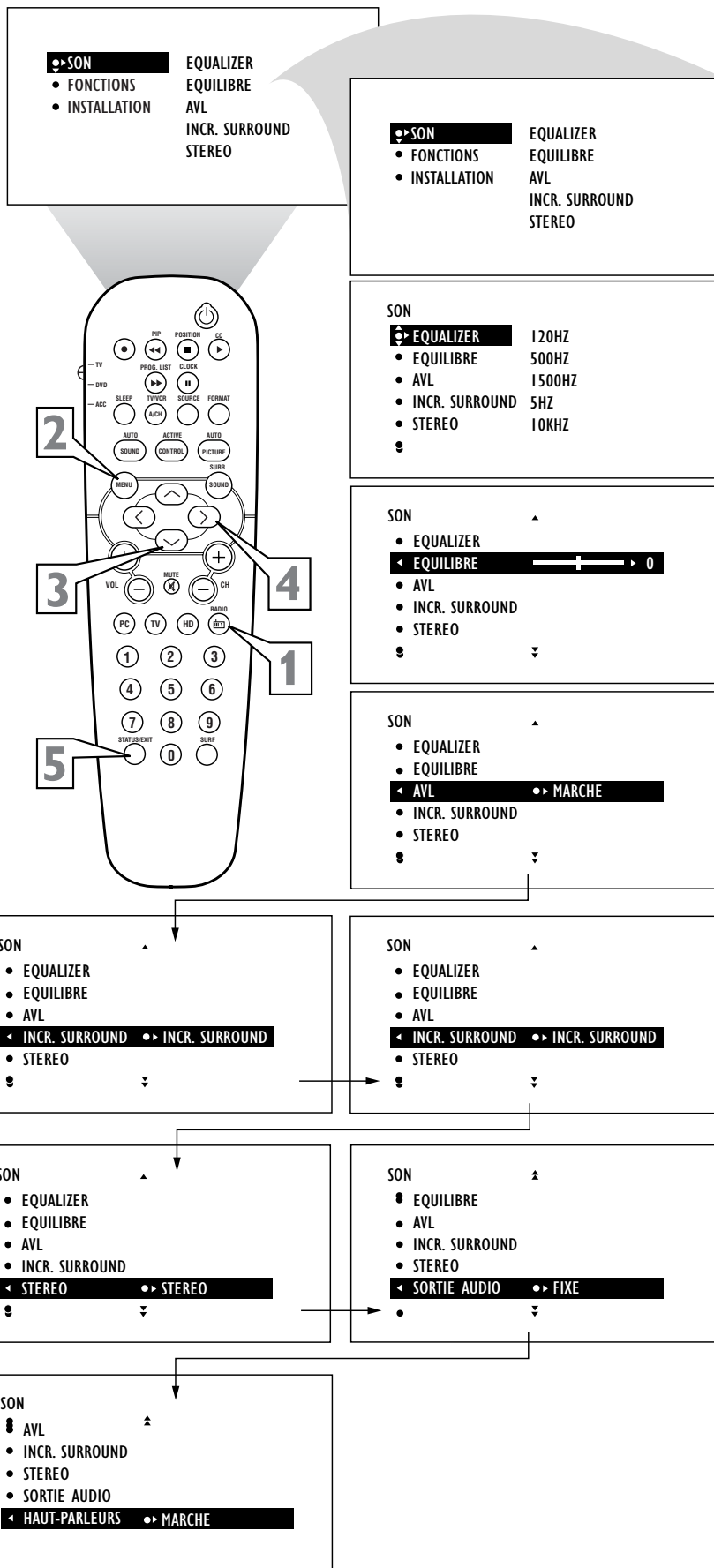



## COMMANDES RÉVEILLE

La radio FM à l'intérieur du téléviseur peut être réglée pour s'éteindre et s'allumer à une heure spécifique ou se syntoniser à un canal spécifique lorsqu'elle est mise sous tension. La commande Réveille permet également d'allumer et d'éteindre l'affichage FM.

**1** Pour passer au mode FM, appuyez sur le bouton **RADIO** de la télécommande. Le Mode FM dispose de ses propres options de menu à l'écran.

**2** Appuyez sur le bouton **MENU** de la télécommande pour afficher le menu FM Mode à l'écran.

**3** Appuyez sur le bouton **CURSEUR BAS** jusqu'à ce que **RÉVEILLE** soit affiché en surbrillance.

**4** Appuyez sur le bouton **CURSEUR DROIT** pour faire déplacer le menu vers la gauche et accéder aux options de menu **RÉVEILLE**. Ces options sont : **HEURE, HEURE DÉBUT, HEURE ARRÊT, CANAL, ACTIVER** ou **AFFICHAGE**.

**HEURE** - Il s'agit simplement du réglage de l'horloge. Vous permet d'entrer l'heure en cours.

**HEURE DÉBUT** - Cette commande vous permet de déterminer l'heure précise où la radio FM s'allumera.

**HEURE ARRÊT** - Cette commande vous permet de déterminer l'heure précise où la radio FM s'éteindra.

**CANAL** - Cette commande vous permet de choisir la station de radio FM spécifique syntonisée lors de la mise sous tension de la radio FM.

**ACTIVER** - Une fois les commandes d'heure et de canal réglées, réglez la fonction Activer à **UNE FOIS** ou à **JOURNALIER**. **UNE FOIS** permet d'activer la procédure une seule fois alors que **JOURNALIER** active les commandes **RÉVEILLE** chaque jour de la semaine.

**AFFICHAGE** - Si **AFFICHAGE** est réglé à **MARCHE**, la commande d'affichage affiche l'heure en cours à l'écran de télévision sous le Mode FM.

**5** Appuyez sur le bouton **STATUS/EXIT** pour supprimer le menu de l'écran du téléviseur lorsque vous avez terminé. Ou attendez quelques secondes et laissez l'écran s'effacer de lui-même.

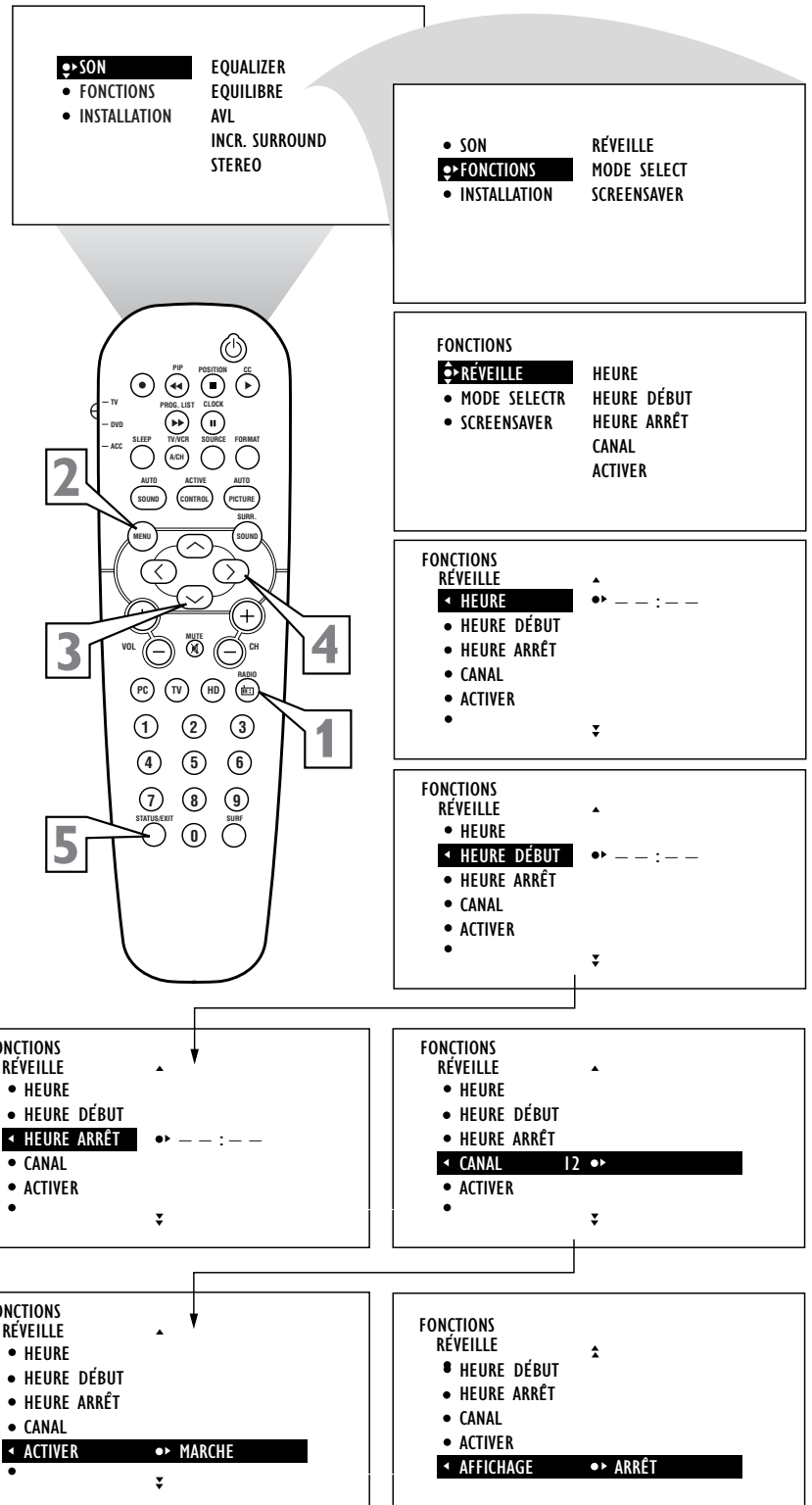





# COMMENT EFFECTUER LE RÉGLAGE DU MODE FM (FM RADIO)

## COMMANDES MODE SELECT

Les options Mode Select vous permettent de passer à d'autres modes d'exploitation du téléviseur. En mode FM, choisissez entre les modes TV, PC ou HD.

**1** En Mode FM, appuyez sur le bouton MENU de la télécommande pour afficher le menu FM Mode à l'écran.

**2** Appuyez sur le bouton CURSEUR BAS jusqu'à ce que MODE SELECT soit affiché en surbrillance.

**3** Appuyez sur le bouton CURSEUR DROIT pour faire déplacer le menu vers la gauche et accéder aux options de menu Mode Select à l'écran. Appuyez sur le bouton CURSEUR HAUT ou BAS pour sélectionner entre TV, PC ou HD.

**TV** - Cette option permet de faire passer le téléviseur au mode TV.

**PC** - Cette option permet de faire passer le téléviseur au mode Ordinateur. Veuillez noter qu'un signal en provenance d'un ordinateur doit être présent pour utiliser cette fonction, sinon le téléviseur se met en mode d'attente.

**HD** - Cette option permet de faire passer le téléviseur au mode Haute Définition.

**4** Appuyez sur le bouton CURSEUR DROIT pour activer la commande sélectionnée et passer au mode en surbrillance.

**5** Appuyez sur le bouton STATUS/EXIT pour supprimer le menu à l'écran du téléviseur lorsque vous avez terminé. Ou attendez quelques secondes et laissez l'écran s'effacer de lui-même.

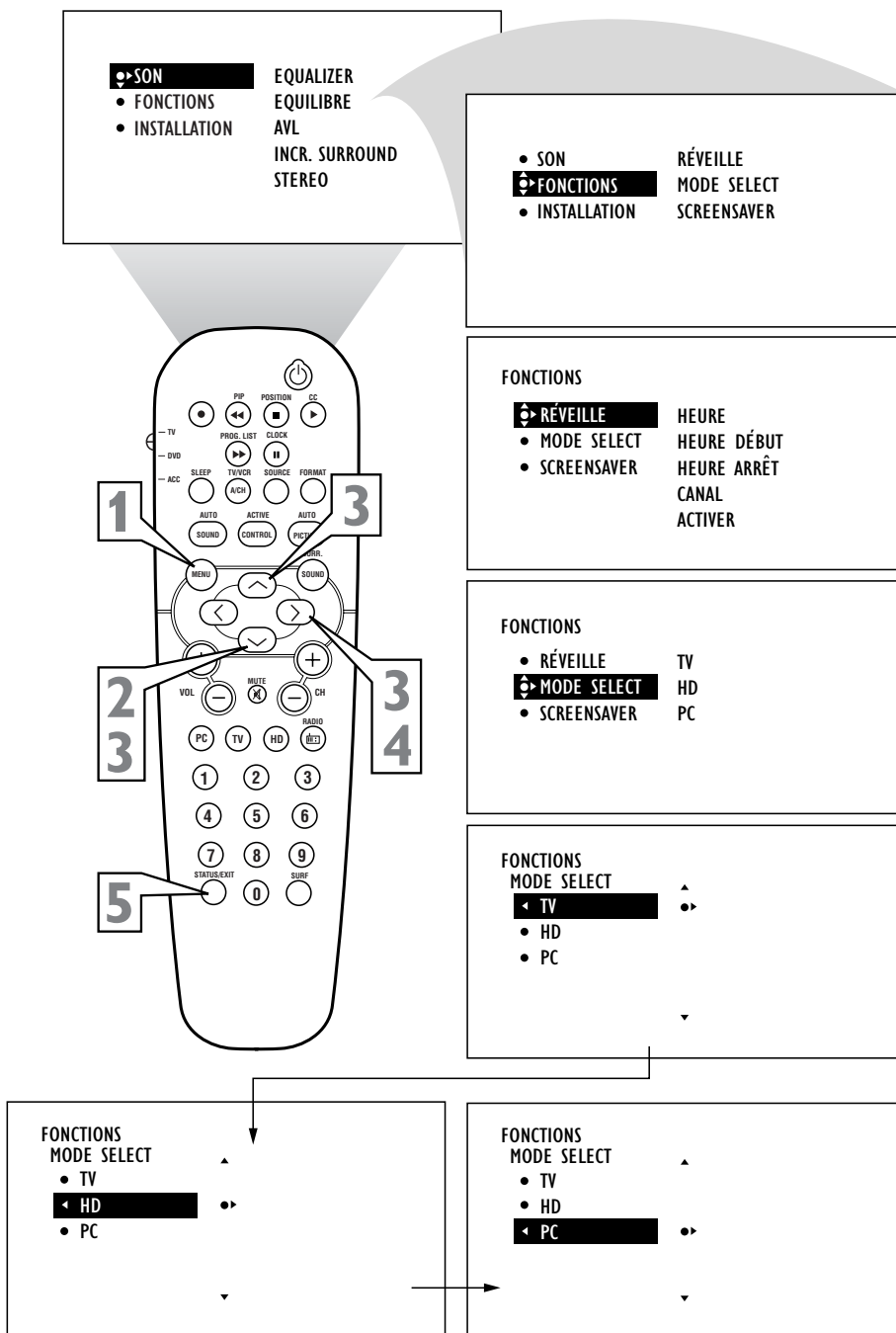





## COMMANDE SCREENSAVER

Une option d'économiseur d'écran est disponible en Mode FM. La commande Screensaver, lorsqu'elle est activée, fait circuler l'indicatif de la station dans l'affichage.

- 1 En Mode FM, appuyez sur le bouton **MENU** de la télécommande pour afficher le menu FM Mode à l'écran.
- 2 Appuyez sur le bouton **CURSEUR BAS** jusqu'à ce que **FONCTIONS** soit affiché en surbrillance.
- 3 Appuyez sur le bouton **CURSEUR DROIT** pour faire déplacer le menu vers la gauche. **RÉVEILLE** est affiché en surbrillance.
- 4 Appuyez sur le bouton **CURSEUR BAS** jusqu'à ce que **SCREENSAVER** soit affiché en surbrillance.
- 5 Appuyez sur les boutons **CURSEUR DROIT** ou **GAUCHE** pour faire basculer la commande d'économiseur d'écran à **MARCHE** ou à **ARRÊT**.  
Avec la commande d'économiseur d'écran en **MARCHE**, l'affichage se déplace à l'écran après une courte pause.
- 6 Appuyez sur le bouton **STATUS/EXIT** pour supprimer le menu de l'écran du téléviseur lorsque vous avez terminé. Ou attendez quelques secondes et laissez l'écran s'effacer de lui-même.

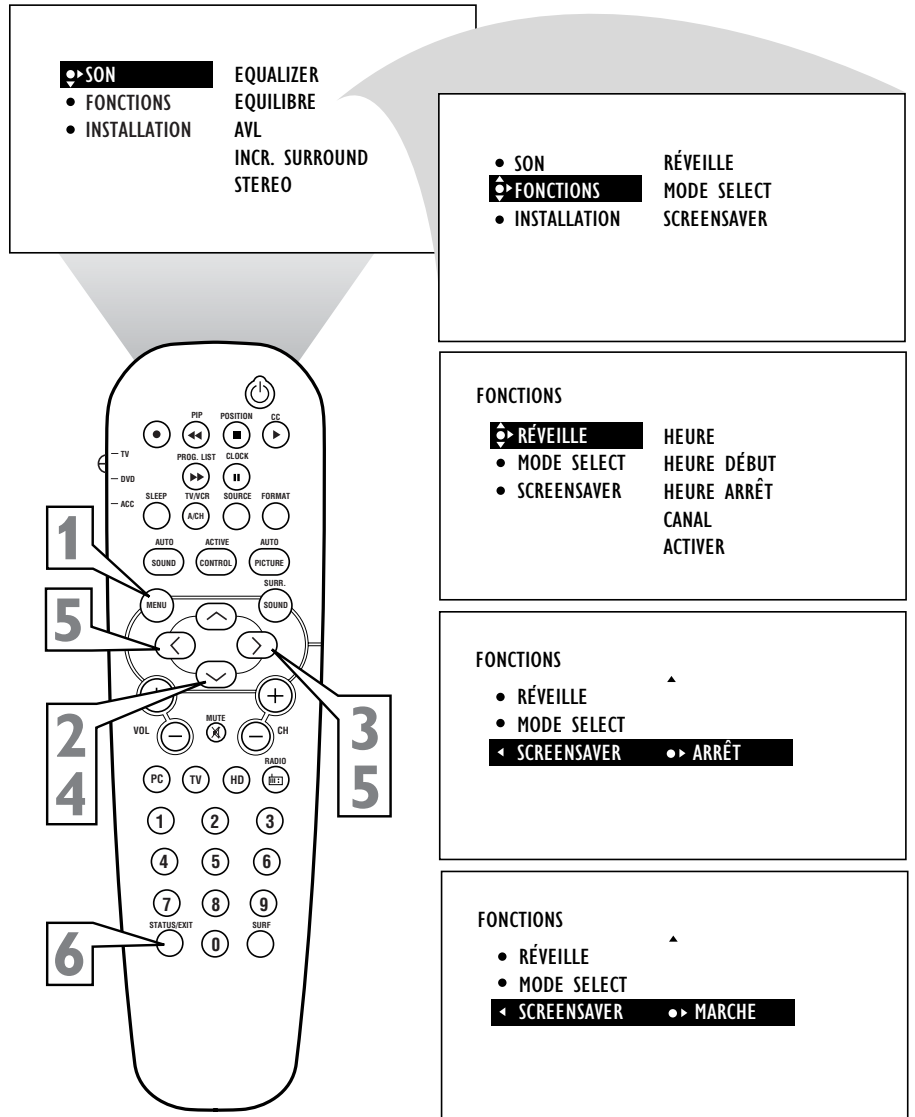



# COMMENT EFFECTUER LE RÉGLAGE DU MODE FM (FM RADIO)

## COMMANDES AutoSound™

AutoSound™ vous permet de sélectionner entre quatre commandes réglées en usine et une commande personnelle que vous pouvez régler selon vos préférences via le menu SON à l'écran à partir de FM Mode. Les quatre commandes réglées en usine (Classical, Jazz, Pop ou Rock) vous permettent de personnaliser l'audio de façon à améliorer le programme que vous écoutez.

- 1 À partir de FM Mode, appuyez sur le bouton AUTO SOUND de la télécommande pour afficher à l'écran la première option AutoSound™.
- 2 Appuyez sur le bouton AUTO SOUND à plusieurs reprises pour faire basculer entre les paramètres définis en usine pour les styles de musique suivants : CLASSICAL, JAZZ, POP, ROCK ou PERSONAL (le réglage de l'égaliseur).

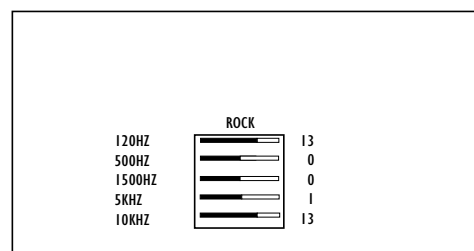
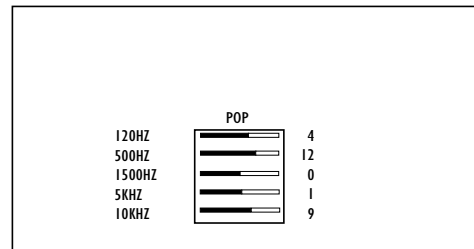
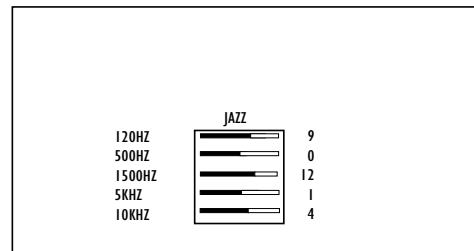
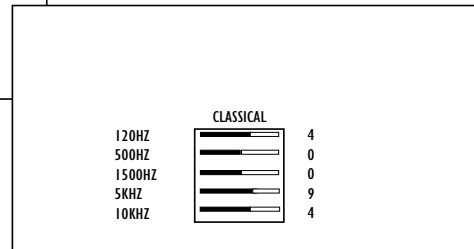
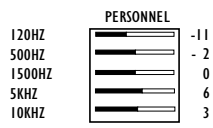
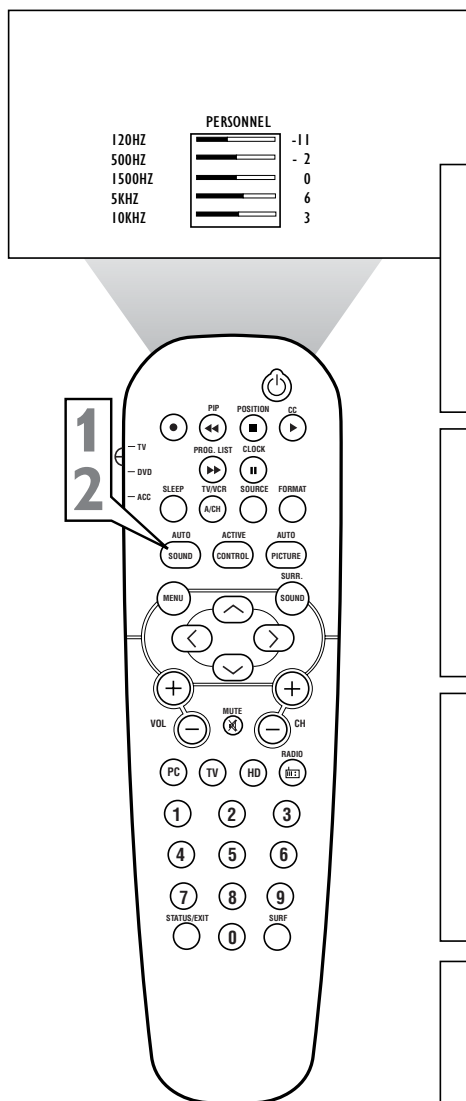



## COMMANDES IMAGE

Le Mode HD offre certaines options d'image, de son et de blocage à partir de son menu à l'écran. Vous trouverez ci-dessous une liste des options de menu Image.

- 1** Appuyez sur le bouton **HD** de la télécommande pour mettre le téléviseur en mode HD (HD1).
- 2** Appuyez sur le bouton **MENU** de la télécommande pour afficher le menu HD à l'écran. L'option IMAGE est affichée en surbrillance.
- 3** Appuyez sur le bouton **CURSEUR HAUT** ou **BAS** jusqu'à ce que IMAGE soit affiché en surbrillance.
- 4** Appuyez sur le bouton **CURSEUR DROIT** pour faire déplacer le menu vers la gauche et accéder aux options de menu d'image à l'écran.
- 5** Appuyez sur le bouton **CURSEUR HAUT** ou **BAS** pour mettre l'un des modes HD de la commande IMAGE en surbrillance. Choisissez entre : **LUMIÈRE, COULEUR, CONTRASTE, DÉFINITION, TEINTE, TEMP. COULEUR** ou **FORMAT**.
  - LUMIÈRE** - Cette commande permet d'augmenter ou de diminuer la quantité de lumière dans les zones sombres de l'image.
  - COULEUR** - Cette commande a permis d'ajouter ou de supprimer des couleurs de l'image.
  - CONTRASTE** - Cette commande permet d'améliorer la définition des parties claires de l'image.
  - DÉFINITION** - Cette commande permet d'améliorer la définition des images.
  - TEINTE** - Cette commande permet de régler l'image afin d'obtenir une coloration naturelle de peau..
  - TEMP. COULEUR** - Choisissez entre des préférences d'image **NORMAL** (rend les blancs plus blanc), **FROID** (rend les blancs plus bleu) ou **CHAUD** (rend les blancs plus rouge).
  - FORMAT** - Trois formats d'affichage sont disponibles : **PLEIN ÉCRAN** ou **GRAND ÉCRAN**.
- 6** Appuyez sur les boutons **CURSEUR DROIT** ou **GAUCHE** pour effectuer le réglage de la commande sélectionnée.
- 7** Appuyez sur le bouton **STATUS/EXIT** pour supprimer le menu de l'écran du téléviseur lorsque vous avez terminé. Ou attendez quelques secondes et laissez l'écran s'effacer de lui-même.

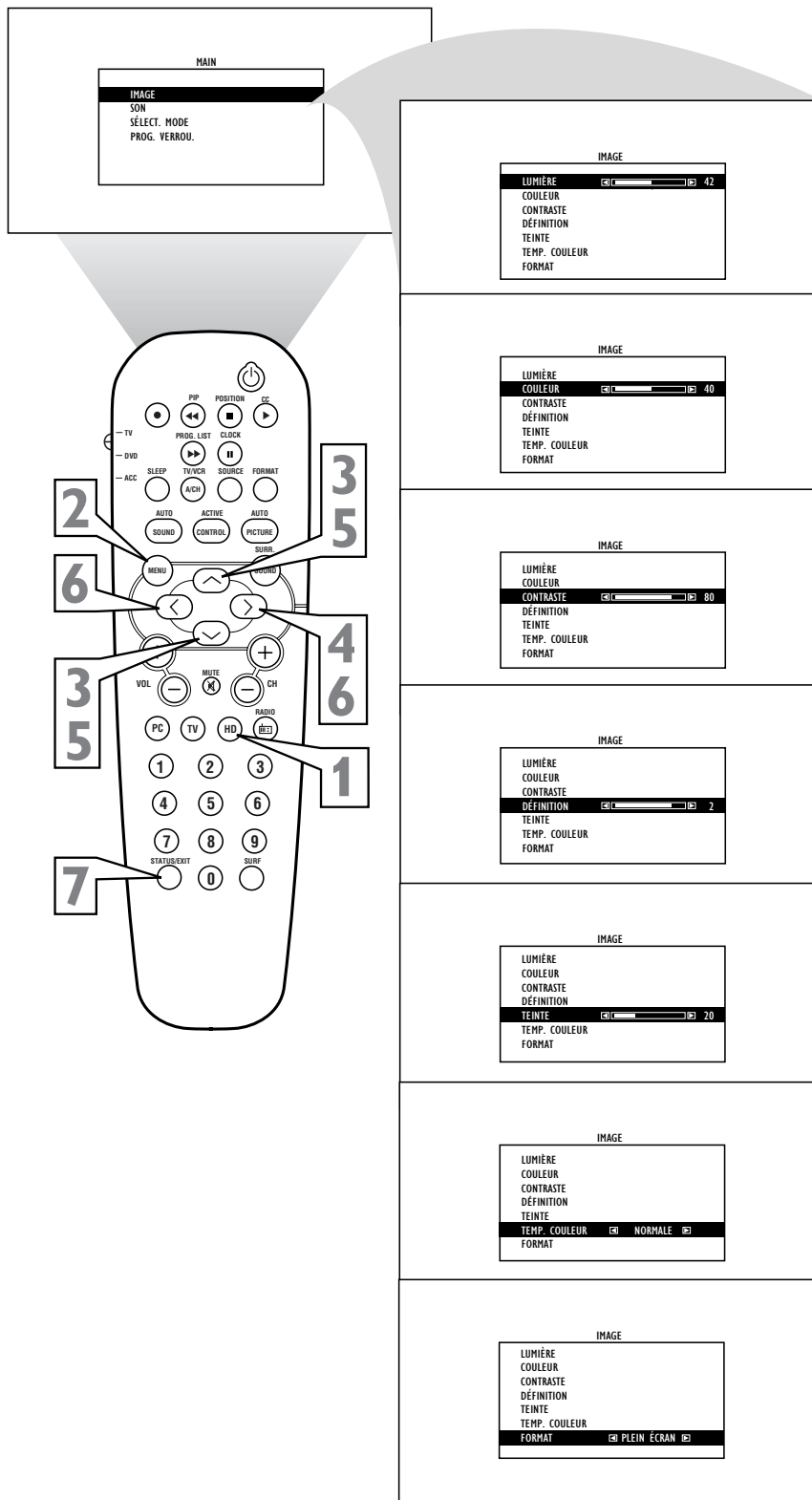



# COMMENT EFFECTUER LE RÉGLAGE DU MODE HD (HAUTE DÉFINITION)

## COMMANDES SON

*Le Mode HD propose également certains réglages audio pour faire la mise au point de l'audio entendue en mode HD.*

- 1** Appuyez sur le bouton **HD** de la télécommande pour mettre le téléviseur en mode HD (HD1).
  - 2** Appuyez sur le bouton **MENU** de la télécommande pour afficher le menu Mode HD à l'écran . L'option IMAGE est affichée en surbrillance.
  - 3** Appuyez sur le bouton **CURSEUR HAUT** ou **BAS** jusqu'à ce que SON soit affiché en surbrillance.
  - 4** Appuyez sur le bouton **CURSEUR DROIT** pour faire déplacer le menu vers la gauche et accéder aux options de menu SON.
  - 5** Appuyez sur le bouton **CURSEUR HAUT** ou **BAS** pour mettre en surbrillance l'une ou l'autre des options de commande audio HD . Choisissez entre: **EGALISEUR**, **ÉQUILIBRE** ou **AVL**.
- EGALISEUR** - Permet d'effectuer le réglage des fréquences audio selon vos préférences.
- ÉQUILIBRE** - Vous permet d'effectuer le réglage de l'équilibre du niveau audio entre les haut-parleurs gauche et droit du téléviseur.
- AVL** - Limiteur de niveau audio qui, lorsque en MARCHE, permet de garder le volume à un niveau régulier en cas de variations soudaines dans le niveau du son durant les pauses commerciales ou les changements de canal.
- 6** Appuyez sur les boutons **CURSEUR DROIT** ou **GAUCHE** pour effectuer le réglage de la commande sélectionnée.
  - 7** Appuyez sur le bouton **STATUS/EXIT** pour supprimer le menu à l'écran du téléviseur lorsque vous avez terminé. Ou attendez quelques secondes et laissez l'écran s'effacer de lui-même.

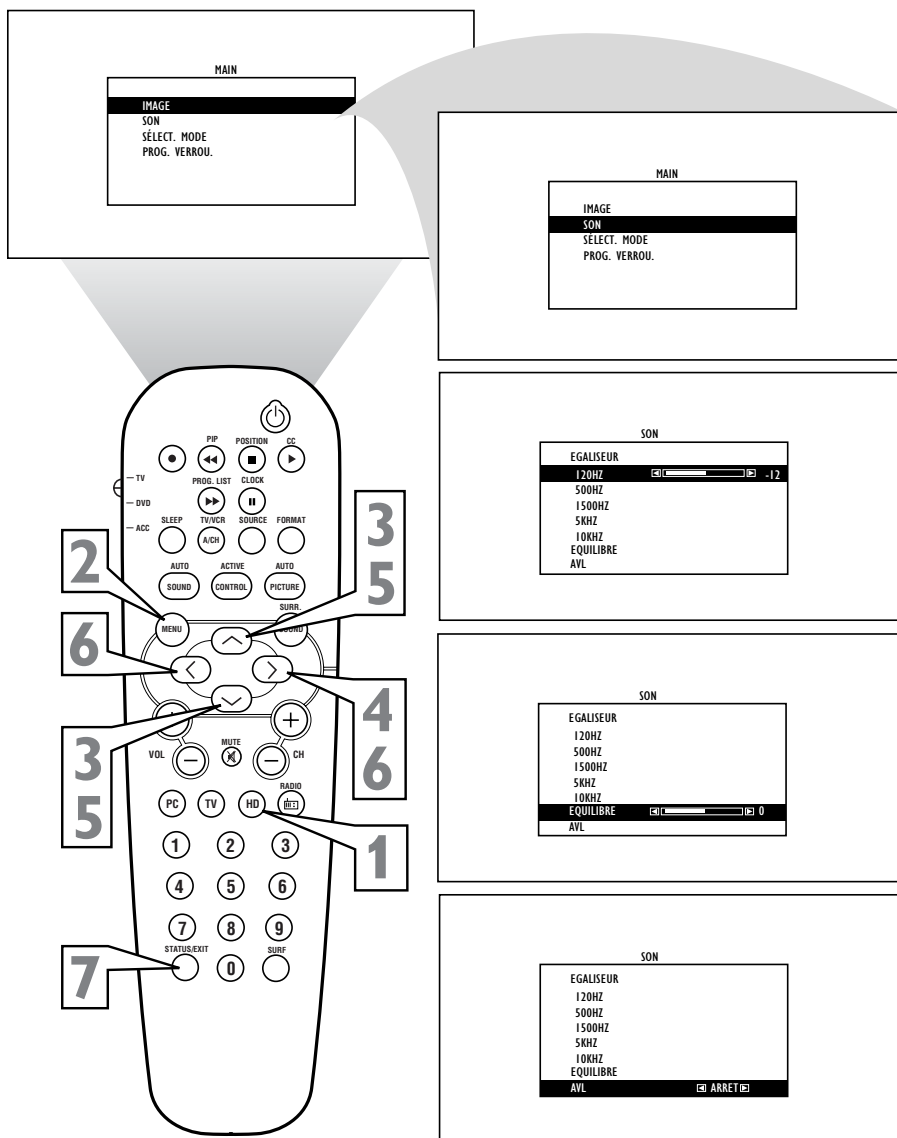



## COMMANDE DE SÉLECTION DE MODE HD

*L*a commande de sélection de mode HD vous permet de passer rapidement du mode d'exploitation HD aux modes TV, FM Radio ou PC.

- 1** En mode HD, appuyez sur le bouton **MENU** de la télécommande pour afficher le menu HD à l'écran. L'option IMAGE est affichée en surbrillance.
- 2** Appuyez sur le bouton **CURSEUR HAUT** ou **BAS** jusqu'à ce que **MODE SELECT** soit affiché en surbrillance.
- 3** Appuyez sur le bouton **CURSEUR DROIT** pour faire déplacer le menu vers la gauche et afficher les options de **MODE SELECT**. Choisissez entre **TV MODE**, **RADIO FM MODE** ou **PC MODE**.
- 4** Appuyez sur le bouton **CURSEUR DROIT** pour activer la commande en surbrillance.

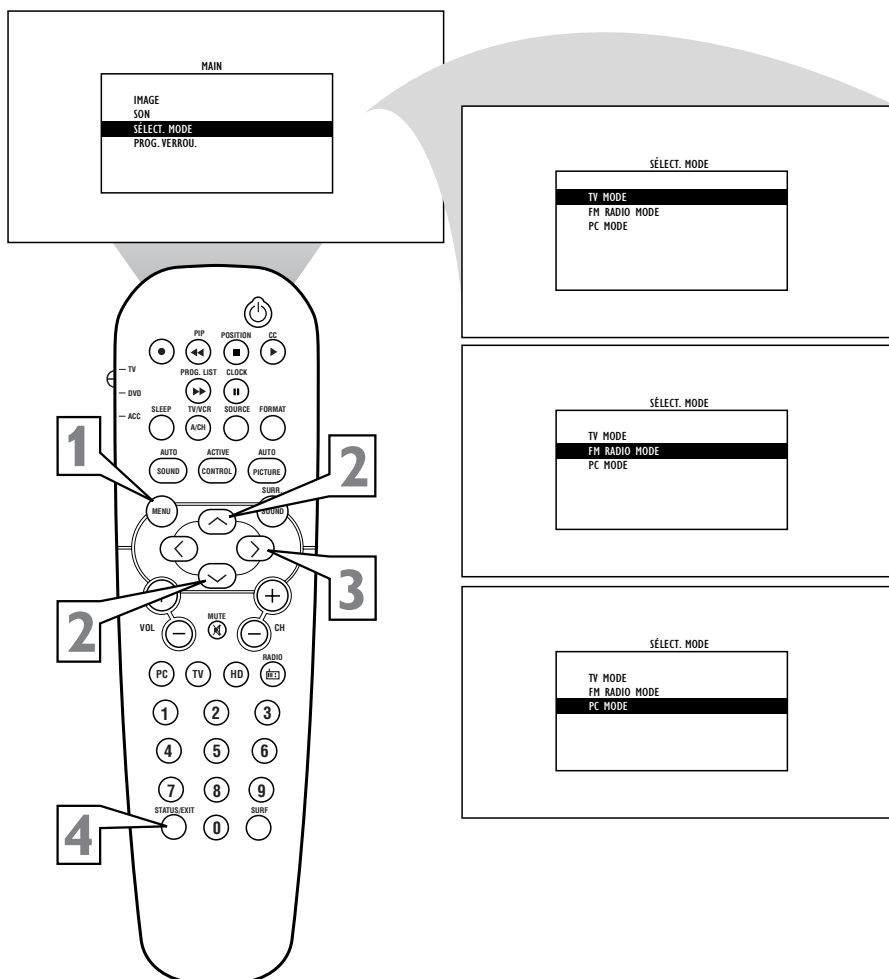



# COMMENT EFFECTUER LE RÉGLAGE DU MODE HD (HAUTE DÉFINITION)

## COMMANDE PROG. VERROU.

*L*e canal HD Mode peut être bloqué pour empêcher que vos enfants ne regardent des émissions qui ne leur conviennent pas. Pour bloquer le canal HD Mode, effectuez la procédure suivante :

- 1** Appuyez sur le bouton **HD** de la télécommande pour mettre le téléviseur en Mode HD (HD1).
- 2** Appuyez sur le bouton **MENU** de la télécommande pour afficher le menu Mode HD à l'écran. L'option **IMAGE** est affichée en surbrillance.
- 3** Appuyez sur le bouton **CURSEUR HAUT** ou **BAS** jusqu'à ce que **PROG. VERROU.** (Bloquer Canal) soit affiché en surbrillance.
- 4** Appuyez sur les touches numérotées et entrez votre code d'accès à quatre chiffres que vous avez réglé pour la fonction AutoLock du téléviseur. La commande Prog. Verrou. est disponible pour y faire des réglages
- 5** Appuyez sur le bouton **CURSEUR DROIT** pour faire basculer entre **MARCHE** et **ARRÊT**. Lorsque réglé à **MARCHE**, le canal HD1 (mode) ne permet pas l'affichage des programmes. Cette commande doit être réglée à **ARRÊT** afin de permettre l'affichage du canal HD1 (mode).
- 6** Appuyez sur le bouton **STATUS/EXIT** pour supprimer le menu à l'écran du téléviseur lorsque vous avez terminé.

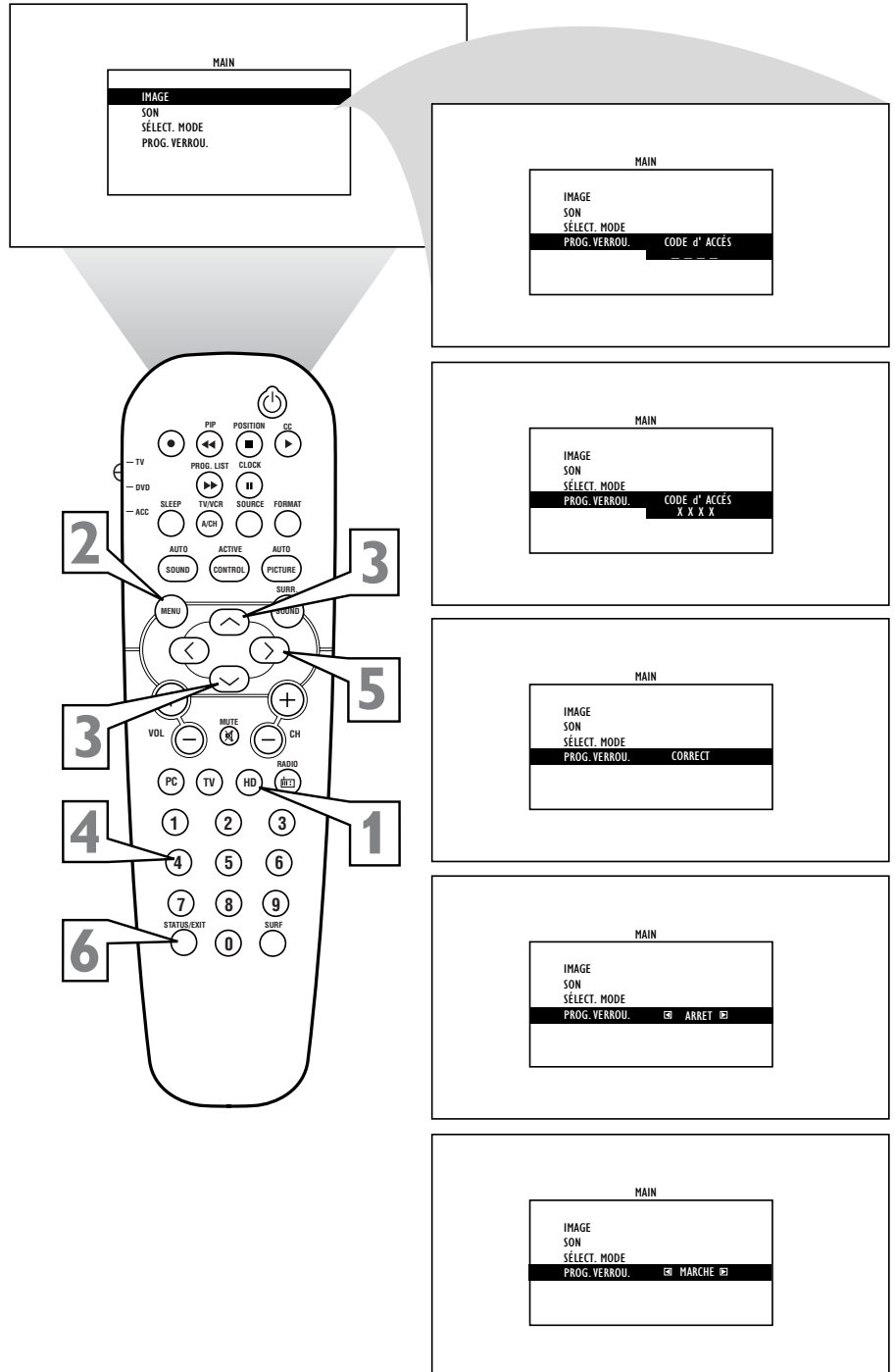



## COMMANDES PC MODE

Votre téléviseur peut être utilisé comme un moniteur d'ordinateur. Un signal en provenance d'un ordinateur doit être présent, sinon le téléviseur se met en mode d'attente.

Effectuez la procédure ci-dessous pour accéder aux commandes de menu PC à l'écran et y effectuer des réglages.

**1** Appuyez sur le bouton PC de la télécommande pour placer le téléviseur en mode PC.

**2** Appuyez sur le bouton MENU de la télécommande pour afficher le menu PC Mode à l'écran. L'option SÉLECTION AUDIO est affichée en surbrillance.

**3** Appuyez sur les boutons CURSEUR HAUT ou BAS pour mettre en surbrillance l'une ou l'autre des options de menu à l'écran.

Choisissez entre:

**SÉLECTION AUDIO** - Permet que la source audio provienne de l'ordinateur, du téléviseur ou de la radio FM.

**LUMIERE & CONTRASTE** - Permet d'effectuer le réglage des niveaux de lumière et de contraste de l'image.

**RÉGLER LA COULEUR** - Cette commande vous permet d'effectuer le réglage de la température de couleur de l'image. Choisissez entre les paramètres prédéfinis Normal, Froid ou Chaud.

**BRUIT VIDÉO** - Vous permet de supprimer toutes les barres verticales ou horizontales clignotantes qui apparaissent à l'écran.

**AJUSTEMENT POSITION** - Cette commande vous permet de déplacer l'image à l'écran horizontalement ou verticalement pour un plus grand plaisir visuel.

**AJUSTEMENT AUTO** - La commande Auto régler permet d'effectuer le réglage automatique de la commande selon le signal reçu afin de fournir la meilleure image possible.

**CONTROLE PIP** - Cette commande vous permet de modifier la taille et la position de la fenêtre PIP à l'écran lorsque le bouton PIP est utilisé.

**SÉLECT MODE** - Passez au mode TV ou FM avec cette commande.

**REVENIR RÉGLAGES USINE** - Cette commande vous permet de remettre tous les paramètres à leurs valeurs définies en usine.

**FORMAT D'ECRAN** - Vous pouvez choisir entre le format ORIGINAL (le format déterminé par le type de dispositif externe utilisé) et 16:9.

**4** Appuyez sur le bouton CURSEUR DROIT pour passer au sous-menu de toute commande de menu à l'écran affichée en surbrillance.

**5** Utilisez les boutons CURSEUR HAUT, BAS, DROIT ou GAUCHE pour naviguer, régler ou activer les commandes spécifiques.

**6** Appuyez sur le bouton STATUS/EXIT pour supprimer le menu de l'écran du téléviseur lorsque vous avez terminé.

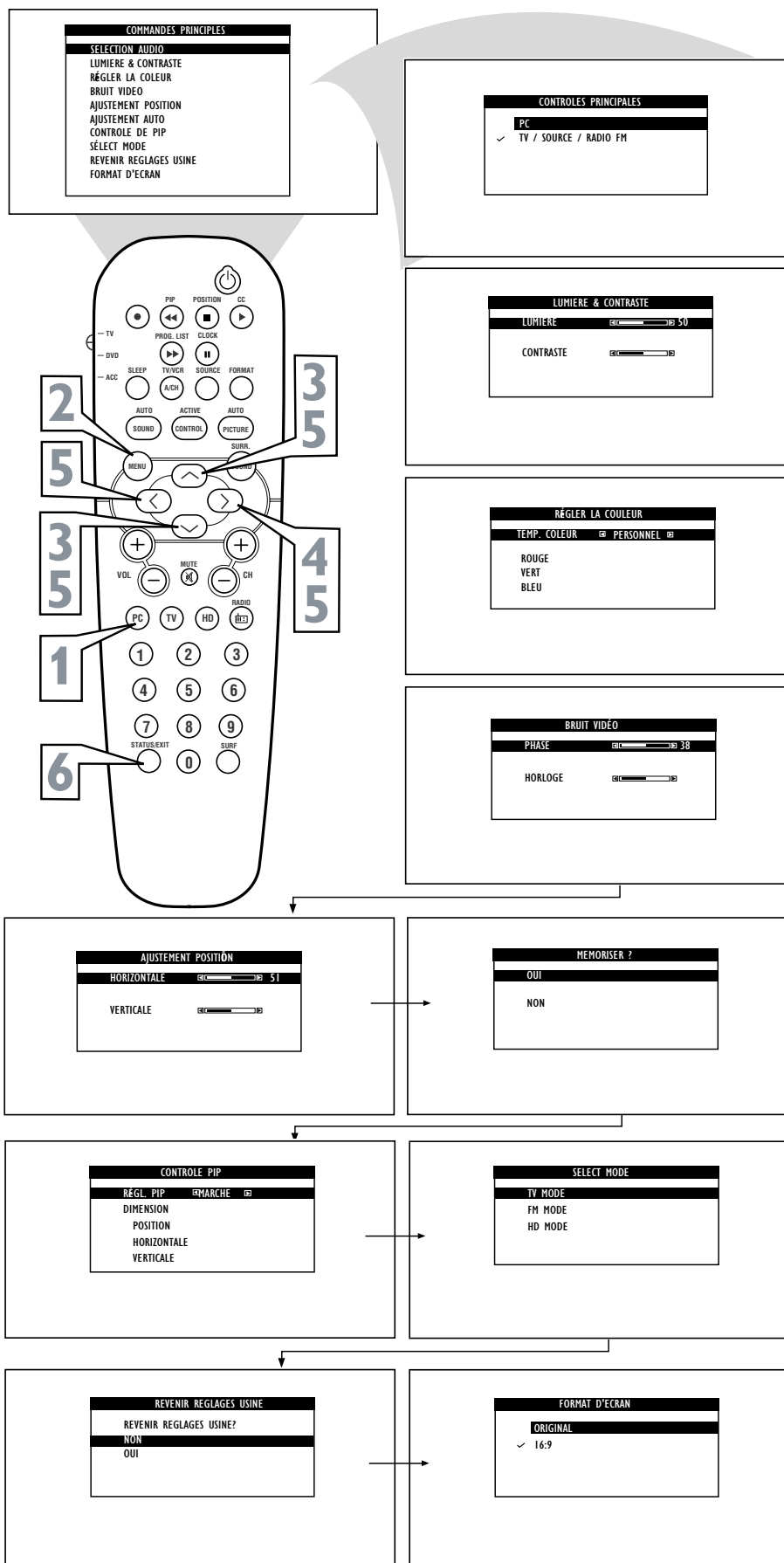





## COMMENT EFFECTUER LE RÉGLAGE DU MODE PC (MONITEUR D'ORDINATEUR)

### REMARQUE

Si le signal en provenance du système n'est pas le même que sur la liste de soutien de modes PC, il est possible qu'il n'y ait pas de vidéo ou que la vidéo ait été altérée. Commencez à modifier le système à la résolution appropriée indiquée dans la liste de soutien de modes PC.

Lista de soutien de modes PC

No.	Resolution	Refresh Rate	Vertical Sync	Horizontal Sync	Horizontal Polarity	Pixel Frequency
1	640 x 480	60 Hz	N	31,500 kHz	N	25,175 MHz
2		67 Hz	N	35,000 kHz	N	30,240 MHz
3		72 Hz	N	37,900 kHz	N	31,500 MHz
4		75 Hz	N	37,500 kHz	N	31,500 MHz
5		85 Hz	N	43,300 kHz	N	36,000 MHz
6	720 x 400	70 Hz	P	31,469 kHz	N	28,322 MHz
7	800 x 600	56 Hz	P	35,100 kHz	P	36,000 MHz
8		60 Hz	P	37,900 kHz	P	40,000 MHz
9		72 Hz	P	48,100 kHz	P	50,000 MHz
10		75 Hz	P	46,900 kHz	P	49,500 MHz
11		85 Hz	P	53,700 kHz	P	56,250 MHz
12	832 x 624	75 Hz	P	49,700 kHz	P	57,300 MHz
13	1024 x 768	60 Hz	N	48,400 kHz	N	65,000 MHz
14		70 Hz	N	56,500 kHz	N	75,000 MHz
15		75 Hz	P	60,000 kHz	P	78,750 MHz
16		85 Hz	P	68,700 kHz	P	94,500 MHz
17	1152 x 864	75 Hz	P	67,500 kHz	P	108,000 MHz
18	1280 x 960	60 Hz	P	60,000 kHz	P	108,000 MHz
19	1280 x 1024	60 Hz	P	64,000 kHz	P	108,000 MHz
20		75 Hz	P	80,000 kHz	P	135,000 MHz



### Pas d'alimentation

- Vérifiez le cordon d'alimentation du téléviseur. Débranchez le téléviseur, attendez 10 secondes puis rebranchez la fiche dans la prise murale et appuyez de nouveau sur le bouton d'alimentation.
- Vérifiez que la prise murale n'est pas sur un interrupteur mural.
- Assurez-vous que le fusible de la prise multiple CA n'a pas sauté, si ce type de prise est utilisé.

### Pas d'image

- Vérifiez les connexions de l'antenne/du câble. Les fils de l'antenne sont-ils bien raccordés à la prise ANT 75Ω du téléviseur ?
- Vérifiez le réglage du syntoniseur depuis la commande TUNER MODE (Mode Syntoniseur).
- Essayez d'exécuter la fonction Programmation Automatique pour trouver tous les canaux disponibles.
- Appuyez sur le bouton SOURCE de la télécommande afin de vous assurer que la source de signal appropriée est sélectionnée.
- Si un dispositif externe est utilisé, assurez-vous qu'il fonctionne correctement.
- En mode PC, un signal vidéo DOIT ÊTRE disponible sinon le téléviseur se met en attente.

### Pas d'audio

- Vérifiez les boutons de VOLUME.
- Vérifiez le bouton MUTE de la télécommande.
- Si vous essayez de connecter un dispositif externe, vérifiez les connexions de prise audio.

### L'audio du téléviseur est MONO seulement

- Si vous utilisez un boîtier du service du câble doté de connexions de type RF seulement, le signal en provenance du boîtier ne vous parvient qu'en MONO.
- Vérifiez les paramètres de commande de Son. Changez le réglage à Stéréo.

### La télécommande ne fonctionne pas

- Vérifiez les piles. Remplacez-les au besoin avec des piles grande capacité AA (chlorure de zinc) ou alcalines.
- Nettoyez la télécommande ainsi que la fenêtre du capteur sur le téléviseur.
- Vérifiez le cordon d'alimentation du téléviseur. Débranchez le téléviseur, attendez 10 secondes puis rebranchez la fiche dans la prise murale et appuyez de nouveau sur le bouton d'alimentation.
- Assurez-vous que le fusible de la prise multiple CA n'a pas sauté, si ce type de prise est utilisé.
- Assurez-vous que la prise de courant du téléviseur n'est pas sur une prise murale.
- Assurez-vous que la télécommande est dans le mode de fonctionnement approprié.
- Assurez-vous que la télécommande est pointée en direction de la fenêtre de télécapteur du téléviseur. Consultez la page 1 du *Quick d'utilisation rapide* pour de plus amples détails.

### Le téléviseur affiche les mauvais canaux ou aucun canal au-dessus de 13

- Effectuez la sélection de canal de nouveau.
- Ajoutez les numéros de canaux désirés (à l'aide de la commande CHANGER CANAL) dans la mémoire du téléviseur.
- Assurez-vous que les options TUNER MODE sont réglées à l'option CÂBLE et exécutez la fonction de Programmation automatique pour trouver tous les canaux disponibles.

## NETTOYAGE ET ENTRETIEN



### AVERTISSEMENT concernant les images stationnaires sur votre écran de télévision :

Évitez de laisser des images stationnaires ou de format extra large "letterbox" sur l'écran pour des périodes de temps prolongées. Vous évitez ainsi de faire vieillir le tube de manière inégale.

Une utilisation normale du téléviseur implique l'affichage d'images dont le contenu se déplace et change constamment en remplissant l'écran. Assurez-vous de ne pas laisser d'images immobiles à l'écran pour des périodes de temps prolongées, ou d'afficher les mêmes images à l'écran trop souvent, parce que des images fantômes peuvent apparaître en permanence sur le tube image. Les sources d'images stationnaires peuvent provenir de disques DVD, disques laser, jeux vidéo, disques CD-i, vidéocassettes, boîtiers de télévision numérique, canaux de diffusion, canaux du service de câble, canaux de transmission par satellite et autres. **Voici quelques exemples d'images stationnaires (il ne s'agit pas d'une liste complète ; vous pourrez en trouver d'autres durant votre écoute) :**

- **Menus DVD**—listes du contenu du disque DVD
- **Barres noires du format letterbox** —apparaissant dans le haut et le bas de l'écran de télévision lorsqu'un film grand écran (16:9) est visionné sur un téléviseur utilisant un rapport d'aspect standard (4:3).
- **Images et tableaux d'affichage des résultats de jeux vidéo**
- **Les logos des stations de télévision** —peuvent présenter un problème s'ils sont très brillants et stationnaires ; des graphiques de faible contraste ou qui se déplacent sont moins susceptibles de faire vieillir le tube à image de manière irrégulière.
- **Téléscripts du marché boursier**—qui apparaissent dans le bas de l'écran de télévision

### Logos des canaux commerciaux et écrans d'affichage des prix—très brillants et affichés constamment au même endroit de l'écran de télévision. @: POSITIONNEMENT DU TÉLÉVISEUR

- Pour éviter que le coffret du téléviseur ne se déforme ou que ses couleurs soient altérées et pour diminuer les possibilités de panne, ne pas placer le téléviseur où la température peut devenir excessivement élevée ; par exemple, dans les rayons directs du soleil ou près d'un appareil de chauffage.
- Assurez-vous que l'air circule librement à travers les perforations du couvercle arrière du téléviseur.

### Nettoyage

- Pour éviter tout risque d'électrocution, assurez-vous de bien débrancher le téléviseur de la prise murale avant de procéder au nettoyage.
- Époussetez régulièrement le téléviseur à l'aide d'un chiffon sec et non abrasif pour garder votre téléviseur propre.
- Lors du nettoyage de votre téléviseur, prenez soin de ne pas égratigner ou d'endommager la surface d'écran. Enlevez vos bijoux et évitez d'utiliser toute matière abrasive. Ne pas utiliser de produits d'entretien ménager. Essayez l'écran à l'aide d'un chiffon propre humide. Utilisez le chiffon verticalement et de façon régulière, sans trop appuyer.
- Essayez légèrement les surfaces du boîtier à l'aide d'un chiffon ou d'une éponge propre, mouillée d'une solution d'eau fraîche et claire et d'un savon ou détergent doux. Utilisez un chiffon propre et sec pour assécher les surfaces nettoyées. Ne pas utiliser d'acétone, de toluène ou d'alcool pour nettoyer l'écran.
- Passez l'aspirateur de temps en temps pour nettoyer les orifices ou fentes d'aération sur le couvercle arrière du téléviseur.
- Ne jamais utiliser des solvants, des atomiseurs d'insecticide ou autres produits chimiques sur le boîtier ou à proximité de celui-ci pour éviter d'endommager la fini de façon permanente.



**Active Control™** permet de mesurer et de corriger continuellement les signaux entrants afin de fournir les meilleurs paramètres d'image possibles.

**Affichage à l'écran** • Les mots ou messages générés par le téléviseur (ou le magnétoscope) pour vous aider à utiliser certaines fonctions spécifiques (programmation ou réglage de la couleur, par exemple).

**Bouton Status/Exit** • (État/Quitter) Fonction de la télécommande vous permettant de confirmer rapidement le numéro de canal en cours. Le bouton Status/Exit peut également être utilisé pour supprimer les affichages ou informations à l'écran du téléviseur. Vous pouvez utiliser Status/Exit plutôt que d'attendre que l'affichage arrive au bout de son délai ou qu'il disparaisse automatiquement de l'écran.

**Câble coaxial** • Câble d'antenne unique solide ordinairement terminé par un connecteur d'extrémités à fiche métallique (type F) qui se visse (ou s'insère) directement sur une entrée 75 Ohm du téléviseur ou du magnétoscope.

**Changer Canal** • Fonction vous permettant d'ajouter ou de supprimer des canaux de la liste de canaux sauvegardés dans la mémoire du téléviseur.

**Entrées audio/vidéo** • Prises (RCA standard), situées à l'arrière du téléviseur et utilisées pour les dispositifs externes. Ces prises sont destinées à recevoir une résolution d'image supérieure en plus d'offrir des options de connexions audio.

**Entrée S-Vidéo** • Permet une connexion directe aux sources vidéo haute résolution, comme les récepteurs par satellite, magnétoscopes à cassette Super VHS, lecteurs DVD ou jeux vidéo. Fournit une résolution, une définition et une netteté de l'image améliorées.

**Entrées vidéo composant** • Entrées permettant la réception séparée des signaux bleu, rouge et de luminance. Ces entrées proposent une résolution maximale des couleurs et de l'image lors de la lecture de matériel de source de signaux numériques, comme les signaux en provenance d'un lecteur DVD.

**Entrée vidéo composite** • Entrée dans laquelle tous les composants nécessaires à l'affichage de l'image à l'écran sont combinés en un signal.

**Fenêtre de télécaptur** • Fenêtre ou ouverture sur le panneau de commande du téléviseur à travers laquelle les signaux de la télécommande sont reçus.

**Incredible Surround** • Gestion acoustique artificielle du signal audio produisant un accroissement spectaculaire du mur sonore entourant la personne qui écoute et rehaussant dans l'ensemble le plaisir d'écoute.

**Menu** • Liste à l'écran des commandes qui vous sont disponibles pour effectuer le réglage de votre téléviseur.

**Programmation automatique** • Fonction qui, lorsqu'elle est activée, analyse tous les canaux disponibles en provenance d'une antenne ordinaire ou de signaux du service de câble et sauvegarde seulement les stations de diffusion actives dans la mémoire du téléviseur.

**Sous-titres codés** • Caractéristique de normes de télédiffusion permettant aux malentendants de lire le contenu vocal des programmes de télévision à l'écran. Cette fonction, à l'intention des malentendants, utilise des boîtes de texte à l'écran pour afficher les dialogues et les conversations en même temps que le programme de télévision.

**Teinte** • Fonction du téléviseur vous permettant de modifier l'équilibre général des couleurs entre chaud et froid. Effectuez le réglage de la teinte selon vos goûts personnels.

**Télévision haute définition (TVHD)** • Télévision numérique à résolution élevée.

**Voie audio secondaire (SAP)** • Chaîne audio supplémentaire intégrée à la norme de diffusion MTS (Multichannel Television Sound). Une voie sonore monophonique est incluse dans le signal vidéo ou enregistré (contenant généralement la traduction d'une seconde langue pour la programmation affichée).

**Teinte** • Fonction du téléviseur vous permettant de modifier l'équilibre général des couleurs entre chaud et froid. Effectuez le réglage de la teinte selon vos goûts personnels.



<b>Nettoyage et entretien</b> .....	59	<b>Commandes AutoLock</b>	
<b>Centres de service Philips</b> .....	62-63	Code d'accès .....	25
<b>Commandes Mode FM Radio</b>		Blocage des canaux .....	26
<i>Commande AutoSound™</i> .....	52	Options de blocage .....	30
<b>Commandes du menu Installation</b>		Annuler tous les canaux bloqués .....	27
Commande Program Auto .....	46	Classement des films .....	28
Commande Langue .....	46	Écran de révision .....	31
Commande Mémorisation manuelle .....	46-47	Classement des émissions de télévision .....	29
Commande Nom (étiquette de canal FM) .....	46	Comprendre la commande AutoLock™ .....	24
Commande Sort .....	46-47	<b>Commande AutoSound™</b> .....	37
<b>Commande Mode Select</b> .....	50	<b>Commande Program auto</b> .....	8
<b>Commande Screensaver</b> .....	51	<b>Commande AutoPicture™</b> .....	36
<b>Commandes Réglage du son</b>		<b>Commande AVL (Limiteur de niveau audio)</b> .....	15
Commande Sortie Audio .....	48	<b>Commande Équilibre</b> .....	14
Commande AVL (Limiteur de niveau audio) .....	48	<b>Commande Changer Canal (Ajout ou suppression de canaux)</b>	
Commande Équilibre .....	48	9	
Commandes Equalizer .....	48	<b>Commande Sous-titres (CC)l</b> .....	32
Commande Incredible Surround .....	48	<b>Commande Equalizer</b> .....	13
Commande Haut-parleurs .....	48	<b>Commande Incredible Surround</b> .....	16
Commande Stéréo .....	48	<b>Commande Langue</b> .....	6
<b>Commandes Heure</b> .....	49	<b>Commande Mode Select</b> .....	22
<b>Glossaire</b> .....	60	<b>Commande Nom de canal (Étiquette de canal)</b> .....	11
<b>Commandes HD Mode</b>		<b>Commande de réglage de l'image</b> .....	12
<b>Commande Bloquer Canal</b> .....	56	<b>Commande Liste de programmes</b> .....	34
<b>Commande Installation HD</b> .....	55	<b>Programmation de la télécommande pour les dispositifs</b>	
<b>Commande Mode Select</b> .....	55	externes	
<b>Commandes de réglage de l'image</b> .....	53	Boutons de télécommande pour dispositif externe .....	45
<b>Commandes de réglage de son</b> .....	54	Méthode d'entrée de code .....	40
<b>Index</b> .....	61	Liste de codes .....	42-44
<b>Commandes PC Mode</b> .....	57-58	Méthode d'accès direct .....	39
<b>Informations d'enregistrement de garantie</b> .....	2	Méthode de recherche .....	41
<b>Consignes de sécurité/Mesures de précaution</b> .....	3-4	<b>Commande SAP (Voie audio secondaire)</b> .....	18
<b>Table des matières</b> .....	5	<b>Commande Sommeil</b> .....	35
<b>Astuces de dépannage</b> .....	55	<b>Commande Stéréo/Mono</b> .....	17
<b>Commandes TV Mode</b>		<b>Commande Surf</b> .....	38
<b>Active Control</b> .....	23	<b>Commandes Heure</b> .....	21
<b>Commande Sortie audio</b> .....	19	<b>Commande Tuner Mode</b> .....	7
<b>Commande AutoChron™</b> .....	10	<b>Commande Haut-parleur de télévision</b> .....	20
		<b>Commande Grand Écran (format d'écran)</b> .....	33
		<b>Garantie</b> .....	64



# CENTRES DE SERVICE PHILIPS

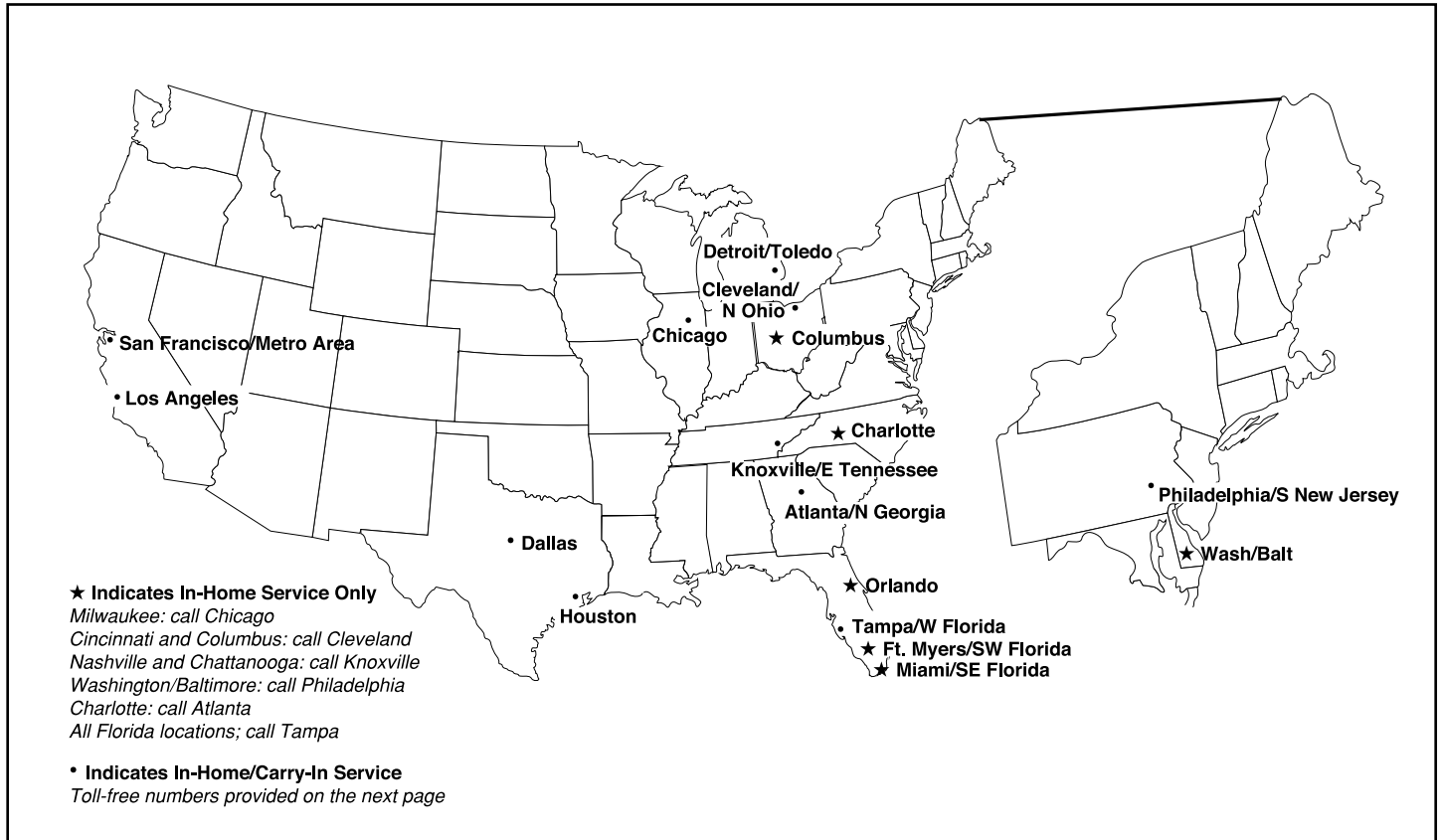

**NOTE:** If you reside in one of our Philips Factory Service Branch areas, you can contact the nearest Service Branch to obtain efficient and expedient repair for your product. If your product is In-Warranty, you should have proof-of-purchase to ensure No Charge Service. For Out-of-Warranty service, call the location nearest you.

**NOTA:** Si vous résidez dans une des régions desservies par une succursale de service après vente du fabricant Philips, vous pourrez contacter la branche de service après vente la plus près de chez vous pour obtenir un service après vente rapide et efficace. Si le produit est sous garantie, il suffira de présenter une preuve d'achat pour bénéficier d'un service sans frais. Pour les produits non couverts par la garantie, contactez le centre le plus près de chez vous.

**NOTA:** Si Ud. reside en una de nuestras zonas para sucursales Philips de servicio al de fábrica, Ud. puede comunicarse con la sucursal de servicio más cercana para obtener una reparación oportuna y eficaz de su producto. Si su producto está todavía bajo garantía, Ud. debe presentar comprobante de compra para no ocasionar ningunos cargos por servicio. Para servicio después del vencimiento de la garantía, llame al lugar más cercano de los abajo indicados.

### In Canada

How you can obtain efficient and expedient carry-in, mail-in, or in-home service for your product

Please contact Philips at  
 1-800-661-6162 (French speaking)  
 1-800-531-0039 (English or Spanish speaking)

### Au Canada

Comment obtenir le service après-vente pour les produits apportés ou envoyés par la poste à notre centre de service ou le service à domicile

Veuillez contacter philips à:  
 1-800-661-6162 (Francophone)  
 1-800-531-0039 (Anglais ou Espagnol)

### En el Canadá

Cómo recibir servicio eficiente para su producto, en persona, por correo o a domicilio

Favor de comunicarse con Philips al:  
 1-800-661-6162 (francófono)  
 1-800-531-0039 (Inglés o Español))



Philips offre un service à la clientèle hors pair ! Consultez la liste d'adresses ci-dessous pour obtenir le numéro de téléphone du centre de service Philips le plus près de chez vous. Vous obtiendrez un service après-vente en magasin, par la poste ou à domicile efficace et rapide en plus d'avoir l'esprit tranquille parce que vous aurez la certitude que votre produit Philips est en bonnes mains.

**COMMENT OBTENIR NOTRE SERVICE APRÈS VENTE RAPIDE ET EFFICACE SOIT PAR COURRIER, À DOMICILE, OU EN SE PRÉSENTANT À UN CENTRE DE SERVICE PHILIPS. PLUS DE 600 CENTRES DE RÉCEPTION DE PRODUITS À RÉPARER À TRAVERS LE PAYS: CONTACTER LE CENTRE DE SERVICE AUX CONSOMMATEURS LE PLUS PROCHE POUR SAVOIR L'EMPLACEMENT DE CES DÉPÔTS DANS UN RAYON DE 50 A 75 MILES (80 KM A 120 KM) DU CENTRE DE SERVICE LOCAL. COMO OBTENER UN SERVICIO OPORTUNO Y EFICIENTE POR CORREO, EN CASA O EN PERSONA PARA SU PRODUCTO A TRAVÉS DE UN CENTRO PHILIPS DE SERVICIO. MAS DE 600 SITIOS POR TODO EL PAIS PARA LA RECEPCION DE PRODUCTOS NECESITADOS DE REPARACIONES: COMUNICARSE CON EL CENTRO DE SERVICIO DE FABRICA MAS CERCANO PARA ESTOS LUGARES DENTRO DE UN RADIO DE 80 A 120 KM (50 A 75 MILLAS) DEL CENTRO DE SERVICIO LOCAL.**

## **ATLANTA**

Philips Factory Service  
550 Franklin Road., Suite F  
Marietta, GA 30067  
800-273-1501

## **TAMPA**

Philips Factory Service  
1911 US Highway 301 North, Suite 100  
Tampa, FL 33619  
800-442-2027

## **SAN FRANCISCO**

Philips Factory Service  
681 East Brokaw Rd.  
San Jose, CA 95112  
800-300-9013

## **HOUSTON**

Philips Factory Service  
1110 N. Post Oak Rd., Suite 100  
Houston, TX 77055  
800-952-3254

## **CLEVELAND**

Philips Factory Service  
950 Keynote Circle  
Brooklyn Heights, OH 44131  
800-331-7037

## **DETROIT**

Philips Factory Service  
25173 Dequindre  
Madison Heights, MI 48071  
800-438-1398

## **DALLAS**

Philips Factory Service  
415 N. Main Street, #107  
Euless, TX 76040  
800-952-3254

## **LOS ANGELES**

Philips Factory Service  
20930 Bonita, Ste. V  
Carson, CA 90746  
800-300-9013

## **CHICAGO**

Philips Factory Service  
1279 W. Hamilton Pkwy.  
Itasca, IL 60143  
800-531-2922

## **KNOXVILLE**

Philips Factory Service  
One Philips Drive  
Knoxville, TN 37914  
800-821-1767

## **PHILADELPHIA**

Philips Factory Service  
352 Dunks Ferry Rd.  
Bensalem, PA 19020  
800-847-9320



## GARANTIE LIMITÉE

### TÉLÉVISEUR ACL COULEUR

Un an gratuit sur la main d'œuvre et un an de service gratuit sur les pièces.

Cet appareil ne peut pas être réparé à domicile.

#### QUI EST COUVERT ?

Vous devez disposer d'une preuve d'achat pour bénéficier du service de garantie. Un reçu ou tout autre document faisant preuve de votre achat du produit est considéré comme une preuve d'achat.

#### QU'EST-CE QUI EST COUVERT ?

La protection offerte par la garantie commence le jour où vous avez acheté votre produit. Pour une période d'un an suivant l'achat, nous nous engageons à réparer ou remplacer toute pièce défectueuse et la main d'œuvre est à nos frais. De un an suivant l'achat du produit, toutes les pièces seront réparées ou remplacées gratuitement, mais vous devrez payer pour la main d'œuvre. Après un an suivant l'achat du produit, les frais de remplacement ou de réparation ainsi que la main d'œuvre seront à votre charge.

Toutes les pièces, y compris les pièces réparées ou de rechange, ne sont couvertes que pour la période de garantie originale. Lorsque la garantie du produit arrive à son terme, la garantie sur toutes les pièces remplacées ou réparées expire également.

#### CE QUI N'EST PAS COUVERT

Votre garantie ne couvre pas :

- les frais de main d'œuvre pour l'installation ou la configuration du produit, le réglage des commandes sur le produit du client ainsi que l'installation ou la réparation du système d'antenne externe au produit.
- réparation du produit et/ou remplacement des pièces à cause d'une utilisation abusive, d'un accident, d'une réparation non autorisée ou de toute autre cause non contrôlable par Philips Consumer Electronics Company.
- problèmes de réception causés par la qualité des signaux ou par le système d'antennes extérieur au dispositif.
- un produit nécessitant une modification ou adaptation afin de permettre l'utilisation dans tout pays autre que celui auquel il était désigné, fabriqué, approuvé et/ou autorisé ou toute réparation du produit endommagé par ces modifications.
- dommages accessoires ou indirects résultant du produit. (Certains états ne reconnaissent pas l'exclusion de la responsabilité pour dommages indirects, il est possible que cette clause soit sans effet dans votre cas. Ceci inclut, mais ne se limite pas, au matériel préenregistré, qu'il dispose ou non de droits d'auteur.) un produit utilisé pour des raisons commerciales ou institutionnelles.

#### ENDROITS OÙ LE SERVICE EST DISPONIBLE

Le service de garantie est disponible dans tous les pays où le produit est distribué officiellement par Philips Consumer Electronics Company. Dans le cas de pays où Philips Consumer Electronics Company ne distribue pas le produit, le centre de service local Philips tentera de vous offrir le service (un délai est possible si les pièces de rechange et les manuels appropriés ne sont pas disponibles tout de suite).

#### Assurez-vous de conserver...

toute preuve d'achat ou autre document faisant preuve de l'achat. Conservez ce reçu avec les manuels de l'utilisateur et gardez-les à portée de la main. Il est recommandé également de conserver la boîte d'expédition originale ainsi que son matériel d'emballage au cas où vous auriez besoin de renvoyer le produit.

#### Avant de téléphoner au service à la clientèle...

Veuillez lire votre manuel de l'utilisateur avant de téléphoner au service à la clientèle. Le réglage des commandes décrit dans le manuel peut vous éviter un appel de service.

#### COMMENT OBTENIR UN SERVICE DE GARANTIE AUX ÉTATS-UNIS, À PUERTO RICO OU LES ÎLES VIERGES AMÉRICAINES...

Communiquez avec le centre de service à l'usine (voir la liste dans le présent manuel) ou centre de service agréé pour toute réparation.

(Aux États-Unis, Puerto Rico et Îles Vierges américaines, toute garantie implicite, y compris les garanties implicites de qualité loyale et marchande et d'utilité particulière se limitent à la durée de cette garantie expresse. Certains états ne reconnaissent pas de limitation sur la durée d'une garantie implicite, il est donc possible que cette limitation soit sans effet dans votre cas.)

#### POUR UN SERVICE DE GARANTIE AU CANADA...

Veuillez communiquer avec Philips au :

1-800-661-6162 si vous appelez du Canada (pour le Canada français)  
1-800-531-0039 (pour un service en anglais ou en espagnol)

(Au Canada, cette garantie est offerte au lieu de toute autre garantie. Exclusion de toute autre garantie, expresse ou implicite, y compris toute garantie implicite de qualité loyale et marchande et d'utilité particulière du produit. Philips ne saurait en aucun cas être tenu responsable pour dommages directs, indirects, secondaires ou accessoires, découlant de l'utilisation de ce produit même si Philips aurait été prévenu de la possibilité de tels dommages.)

#### NE PAS OUBLIER...

de prendre en note les numéros de série et de modèle indiqués sur votre produit dans l'espace ci-dessous. De plus, n'oubliez pas de remplir et de nous renvoyer votre carte d'enregistrement par la poste, le plus tôt possible. Cela nous facilite la tâche, lorsque nous avons des informations à communiquer.

No. de modèle \_\_\_\_\_

No. de série \_\_\_\_\_

*Cette garantie vous donne des droits légaux spécifiques. Il est possible que vous bénéficiez de droits supplémentaires variant d'une province à l'autre.*

**Philips Consumer Electronics, P.O. Box 520890, Miami, FL 33152, (402) 536-4171**