

Register your product and get support at
www.philips.com/welcome



19PFL3404/12
22PFL3404/12
26PFL3404/12
32PFL3404/12
42PFL3604/12
19PFL3404/60
22PFL3404/60
26PFL3404/60
32PFL3404/60
42PFL3604/60

FR Mode d'emploi

PHILIPS



Österreich	0810 000205	€0.07 pro Minute
België/Belgique	078250145	€0.06 Per minuut/Par minute
България	+3592 489 99 96	Местен разговор
Hrvatska	01 6403 776	Lokalni poziv
Česká republika	800142840	Bezplatný hovor
Danmark	3525 8759	Lokalt opkald
Estonia	6008600	local
Suomi	09 2311 3415	paikallispuhelu
France	0821 611655	€0.09 Par minute
Deutschland	01803 386 852	€0.09 pro Minute
Ελλάδα	0 0800 3122 1280	Κλήση χωρίς χρέωση
Magyarország	0680018189	Ingyenes hívás
Ireland	North 0800 055 6882 South 1800-PHILIPS 7445477	free
Italia	840320086	€0.08 Al minuto
Қазақстан	+7 727 250 66 17	local
Latvia	52737691	local
Lithuania	67228896	local
Luxemburg/Luxembourg	40 6661 5644	Ortsgespräch/Appel local
Nederland	0900 8407	€0.10 Per minuut
Norge	2270 8111	Lokalsamtale
Polska	(022) 3491504	połączenie lokalne
Portugal	800 780 903	Chamada local
România	021-203-2060	Apel local
Россия	Moscow (495) 961-1111 Outside Moscow 8-800-200-0880	Местный звонок
Србија	+381 114 440 841	Lokalni poziv
Slovensko	0800 004537	Bezplatný hovor
Slovenija	01 280 95 22	lokalni klic
España	902 888 784	€0.10 Por minuto
Sverige	08 5792 9100	Lokalsamtal
Suisse/Schweiz/Svizzera	0844 800 544	Appel local/Ortsgespräch/Chiamata locale
Türkiye	0800 261 3302	Şehirçi arama
United Kingdom	0845-6010354	local
Україна	8-800-500-69-70	Місцевий виклик

Table des matières

1	Avis	2	7	Connexion des périphériques	23
				Connecteur arrière pour téléviseur 19-22 pouces	23
				Connecteur arrière pour téléviseur 26 pouces et plus	23
				Connecteur latéral	24
				Raccordement d'un ordinateur	24
				Utilisation de la fonction Philips EasyLink	25
				Utilisation du verrou Kensington	26
2	Important	4	8	Informations sur les produits	27
3	Votre TV	7		Résolutions d'affichage prises en charge	27
	Présentation du TV	7		Tuner/Réception/Transmission	27
				Télécommande	27
				Alimentation	27
				Supported TV mounts	27
4	Utilisation du TV	9	9	Dépannage	28
	Mise en marche, arrêt et veille	9		Problèmes courants relatifs au téléviseur	28
	Changement de chaîne	9		Problèmes relatifs aux chaînes de télévision.	28
	Utilisation des périphériques connectés	10		Problèmes d'image	28
	Réglage du volume du téléviseur	10		Problèmes de son	29
	Utilisation du télétexte	10		Problèmes liés à la connexion HDMI	29
				Problèmes liés à la connexion de l'ordinateur	29
				Nous contacter	29
5	Utilisation avancée du TV	11	10	Index	30
	Accès aux menus TV	11			
	Modification du réglage de l'image et du son	11			
	Utilisation des options avancées de télétexte	14			
	Créer et utiliser des listes de chaînes favorites	15			
	Utilisation des programmations	16			
	Utilisation du contrôle et du verrouillage parental	17			
	Utilisation de l'horloge TV	18			
	Modification des préférences TV	18			
	Accéder à une chaîne du décodeur	18			
	Démarrer une démo TV	18			
	Rétablissement des préréglages d'usine du téléviseur	19			
6	Installation des chaînes	20			
	Installation automatique des chaînes	20			
	Installation manuelle des chaînes	21			
	Modification du nom des chaînes	22			
	Réorganisation des chaînes	22			

1 Avis

2009 © Koninklijke Philips Electronics N.V. Tous droits réservés.

Ces caractéristiques sont susceptibles d'être modifiées sans avis préalable. Les marques commerciales sont la propriété de Koninklijke Philips Electronics N.V ou de leurs propriétaires respectifs. Philips se réserve le droit de modifier les produits à tout moment, mais n'est pas contraint de modifier les offres précédentes en conséquence.

Le contenu de ce manuel est jugé conforme à l'usage auquel ce système est destiné. Si le produit ou les modules et procédures correspondants sont utilisés à d'autres fins que celles spécifiées dans le présent manuel, vous devrez obtenir la confirmation de leur validité et de leur adéquation. Philips garantit que le matériel ne constitue pas en lui-même une contrefaçon de brevet aux États-Unis. Aucune garantie supplémentaire n'est expresse ou tacite.

Garantie

- Risque de blessures, de dommages ou d'annulation de la garantie ! Ne tentez jamais de réparer votre téléviseur vous-même.
- N'utilisez le téléviseur et les accessoires que de la manière prévue par le fabricant.
- L'écriteau d'avertissement imprimé à l'arrière du téléviseur signale le risque d'électrocution. Ne jamais retirer le capot du téléviseur. Toujours contacter le service client de Philips pour des réparations.



- Toute opération expressément interdite dans ce manuel, ou tout réglage et toute procédure d'assemblage non recommandé(e) ou autorisé(e) par le présent manuel, entraîne l'annulation de la garantie.

Caractéristiques des pixels

L'écran à cristaux liquides de ce téléviseur possède un grand nombre de pixels couleur. Bien que le taux de pixels effectifs soit de 99,999 % ou plus, des points noirs ou des points de lumière (rouges, verts ou bleus) peuvent apparaître de façon permanente à l'écran. Il s'agit d'une propriété structurelle de l'affichage (selon les normes industrielles standard), et non d'un dysfonctionnement.

Conformité EMF

Koninklijke Philips Electronics N.V. fabrique et vend de nombreux produits de consommation qui, comme tous les appareils électroniques, ont la capacité d'émettre et de recevoir des signaux électromagnétiques.

L'un des principes économiques majeurs de Philips consiste à prendre toutes les mesures de sécurité et de santé nécessaires pour ses produits, afin de satisfaire à toutes les législations applicables et de respecter les normes relatives aux champs électromagnétiques (CEM) applicables lors de la production des produits.

Philips s'engage à développer, produire et commercialiser des produits n'ayant aucun effet indésirable sur la santé. Philips confirme que ses produits, s'ils sont manipulés correctement et conformément à l'usage prévu, répondent aux règles de sécurité établies sur la base des connaissances scientifiques actuelles. Philips joue un rôle majeur dans le développement de normes CEM et de sécurité internationales, ce qui lui permet d'anticiper leur évolution de les appliquer au plus tôt à ses produits.

Fusible secteur (Royaume-Uni uniquement)

Ce TV est équipé d'une fiche moulée certifiée. Pour remplacer le fusible secteur, utilisez un fusible de même valeur, tel qu'indiqué sur la prise (par exemple, 10A).

- 1** Retirez le couvercle du fusible et le fusible.
- 2** Le fusible de rechange doit être conforme à la norme BS 1362 et posséder la marque ASTA. Si vous avez perdu le fusible, contactez votre revendeur afin de connaître le type adé/cf.
- 3** Repositionnez le couvercle du fusible. Afin d'assurer la conformité de ce produit avec la directive CEM, ne détachez pas la fiche d'alimentation du cordon d'alimentation.

Dr. d'auteur



VESA, FDMI et le logo de compatibilité VESA pour un montage mural sont des marques commerciales de Video Electronics Standards Association.

® Kensington et Micro Saver sont des marques déposées d'ACCO World Corporation aux États-Unis. Elles sont également déposées ou font actuellement l'objet de demandes pendantes dans d'autres pays du monde. Toutes les autres marques, déposées ou non, sont la propriété de leurs détenteurs respectifs.

2 Important

Veuillez lire et comprendre toutes les instructions avant d'utiliser le TV. Si des dommages sont causés par le non-respect des instructions, la garantie ne sera pas applicable.

Sécurité

- Risque d'électrocution ou d'incendie !
 - Conservez toujours le TV à l'abri de la pluie ou de l'eau. Ne placez jamais de récipients remplis de liquide (vases par exemple) à proximité du TV. Si du liquide est renversé sur ou dans le TV, débranchez le TV immédiatement. Contactez le service client de Philips pour vérifiez le TV avant de l'utiliser.
 - Ne placez jamais le TV, la commande à distance ou les piles près de flammes nues ou d'une autre source de chaleur, y compris les rayons directs du soleil. Pour éviter la propagation du feu, gardez toujours les bougies ou autres flammes à distance du TV, de la commande à distance et des piles.



- N'insérez jamais d'objet dans les orifices de ventilation ou dans un autre orifice du TV.
- Lorsque le TV est pivotant, assurez-vous qu'aucune pression n'est exercée sur le cordon d'alimentation. Une tension du cordon d'alimentation risque de desserrer les connexions et provoquer la formation d'un arc ou d'un incendie.
- Risque de court-circuit ou d'incendie !

- N'exposez jamais la télécommande ou les piles à la pluie, à l'eau ou à une chaleur excessive.
- Évitez d'exercer une pression sur les fiches d'alimentation. Des fiches d'alimentation mal fixées peuvent provoquer la formation d'un arc ou d'un incendie.
- Risque de blessures ou de dommages !
 - Deux personnes seront nécessaires pour porter le téléviseur qui pèse plus de 25 kilos.
 - Si vous montez le téléviseur sur pied, utilisez uniquement le pied fourni. Fixez fermement le support au téléviseur. Placez le téléviseur sur une surface plane et solide capable de supporter le poids du téléviseur et du support.
 - Si vous fixez le téléviseur au mur, utilisez uniquement un support mural capable de supporter le poids du téléviseur. Fixez le support mural à un mur capable de supporter à la fois le poids du téléviseur et celui du support mural. Koninklijke Philips Electronics N. V. ne peut en aucun cas être tenu responsable d'un montage mural incorrect ayant occasionné un accident, des blessures ou des dommages.
- Risque de blessures pour les enfants ! Suivez ces instructions afin d'éviter au TV de se renverser et de blesser les enfants :
 - Ne placez jamais le TV sur une surface recouverte par un tissu ou un autre matériel pouvant être tiré.
 - Assurez-vous qu'aucune partie du TV ne pend en-dehors de la surface.
 - Ne placez jamais le TV sur un grand meuble (comme une bibliothèque) sans accrocher à la fois le meuble et le TV au mur ou à un support adéquat.

- Enseignez aux enfants le danger de grimper sur un meuble pour atteindre le TV.
- Risque de surchauffe ! N'installez jamais le TV dans un espace confiné. Laissez un espace d'au moins 10 cm autour du TV pour assurer une bonne ventilation. Assurez-vous que des rideaux ou d'autres objets n'obstruent pas les orifices de ventilation du TV.
- Risque de dommage pour le téléviseur! Avant de connecter le téléviseur à la prise secteur, assurez-vous que le voltage correspond à la valeur imprimée à l'arrière du téléviseur. Ne jamais connecter le téléviseur à la prise secteur si le voltage est différent.
- Risque de blessures, d'incendie ou d'endommagement du cordon d'alimentation ! Ne placez jamais le TV ou d'autres objets sur le cordon d'alimentation.
- Afin de déconnecter facilement le cordon d'alimentation du TV, assurez-vous d'avoir toujours complètement accès au cordon d'alimentation.
- Lorsque vous déconnectez le cordon d'alimentation, tirez toujours fiche pas le câble.
- Débranchez le TV de la prise secteur et de l'antenne avant un orage. Par temps d'orage, évitez de toucher au téléviseur, au cordon d'alimentation ou au câble d'antenne.
- Risque de dommages auditifs ! Évitez d'utiliser des écouteurs ou des casques à volume élevé ou pour une période prolongée.
- Si le TV est exposé lors de son transport à des températures de moins de 5°C, déballez le TV et attendez qu'il atteigne la température ambiante de la pièce avant de le brancher.

Entretien de l'écran

- Évitez autant que possible d'utiliser des images statiques. Les images statiques sont des images affichées à l'écran pendant une période prolongée. En voici quelques exemples : menus à l'écran, barres noires et affichage de l'heure. Si vous devez utiliser des images statiques, réduisez le contraste et la luminosité de l'écran afin d'éviter de l'endommager.
- Débranchez le TV avant de procéder au nettoyage.
- Nettoyez le TV et le châssis avec un chiffon doux et humide. N'utilisez jamais de substances telle que de l'alcool, des produits chimiques ou d'entretien ménager sur le TV.
- Risque de dommage pour l'écran ! Évitez de toucher, pousser et frotter l'écran avec un objet quelconque.
- Pour éviter toute déformation et décoloration, essuyez les gouttes d'eau le plus vite possible.

Recyclage



Votre produit a été conçu et fabriqué avec des matériaux et des composants de haute qualité pouvant être recyclés et réutilisés. La présence du symbole de poubelle barrée indique que le produit est conforme à la directive européenne 2002/96/CE:



Ne jetez pas ce produit avec les ordures ménagères ordinaires. Renseignez-vous sur les dispositions en vigueur dans votre région concernant la collecte séparée des appareils électriques et électroniques. La mise au rebut correcte de l'ancien produit permet de préserver l'environnement et la santé. Votre produit contient des piles relevant de la Directive européenne 2006/66/EC, qui ne peuvent être jetées avec les ordures ménagères. Renseignez-vous sur les dispositions en vigueur dans votre région concernant la collecte séparée des piles. La mise au rebut correcte des piles permet de préserver l'environnement et la santé.

3 Votre TV

Félicitations pour votre achat et bienvenue dans le monde de Philips! Pour bénéficier de tous les avantages de l'assistance Philips, enregistrez votre produit sur le site www.philips.com/welcome.

Présentation du TV

Cette section vous donne un aperçu des commandes et fonctions fréquemment utilisées du TV.



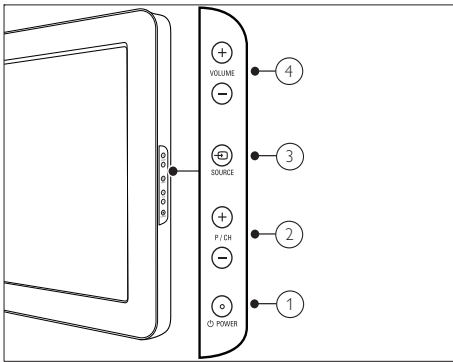





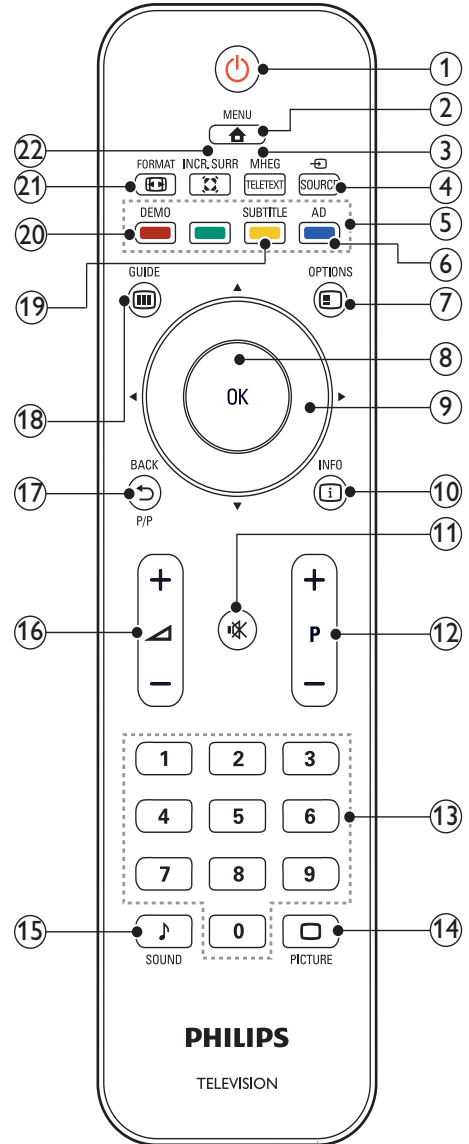





Commandes latérales et indicateurs



- ① **⏻ POWER:** Pour activer ou désactiver le TV. Le TV n'est pas complètement éteint à moins qu'il soit physiquement débranché.
- ② **P/CH +/-:** Pour passer à la chaîne suivante ou précédente.
- ③ **📺 SOURCE:** Pour sélectionner les périphériques connectés.
- ④ **VOLUME +/-:** Pour augmenter ou diminuer le volume.

Télécommande



- ①  **(Marche)**
- Pour mettre le TV en veille s'il est allumé.
 - Pour allumer le TV s'il est en veille.
- ②  **MENU**
Pour accéder au menu principal ou le quitter.
- ③ **MHEG/TELETEXT**
Pour accéder au télétexte ou le quitter.
- ④  **SOURCE**
Pour sélectionner les périphériques connectés.
- ⑤ **Boutons de couleur**
Pour sélectionner des tâches ou des options.
- ⑥ **AD (Descripteur audio) (pour TV numérique RF uniquement)**
RU uniquement : active le commentaire audio pour les malvoyants.
- ⑦  **OPTIONS**
Pour accéder aux options relatives à l'activité ou à la sélection en cours.
- ⑧ **OK**
Confirme une entrée ou une sélection et affiche la grille des chaînes, lorsque vous regardez la TV.
- ⑨  **(Boutons de navigation)**
Pour naviguer dans le menu.
- ⑩  **INFO**
Pour afficher ou masquer le texte d'aide à l'écran.
- ⑪  **(Silence)**
Pour couper le son ou le rétablir.
- ⑫ **P +/- (Programmes +/-)**
Pour passer à la chaîne suivante ou précédente.
- ⑬ **0-9 (Boutons numériques)**
Pour sélectionner une chaîne ou un réglage.
- ⑭  **PICTURE (Smart image)**
- Pour afficher le menu image.
- ⑮  **SOUND (Smart sound)**
Pour afficher le menu audio.
- ⑯  **+/- (Volume +/-)**
Pour augmenter ou diminuer le volume.
- ⑰  **BACK P/P (Chaîne précédente)**
- Pour retourner à l'écran précédent.
 - Pour revenir à la chaîne précédente.
- ⑱  **GUIDE**
Pour basculer entre la grille des chaînes et la liste de programmes.
- ⑲ **SUBTITLE (pour TV numérique RF uniquement)**
Pour activer ou désactiver les sous-titres.
- ⑳ **DEMO**
Pour accéder au menu démonstration ou le quitter.
- ㉑  **FORMAT**
Pour sélectionner un format d'image.
- ㉒  **INCR. SURR**
Garantit un son surround incroyable pour les sources stéréo. Garantit un mode spatial pour les sources mono.

4 Utilisation du TV

Cette section présente les opérations de base du TV.

Mise en marche, arrêt et veille

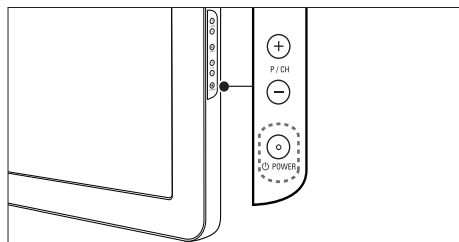
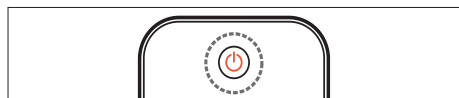

Pour allumer

- Si le voyant de veille est éteint, appuyez sur **POWER** sur le côté du téléviseur.
- Si le voyant de veille est rouge, appuyez sur la touche **(Marche)** de la télécommande.

Pour basculer en mode veille

- Appuyez sur la touche **(Marche)** de la télécommande.
↳ L'indicateur passe au rouge.

Pour éteindre

- Appuyez sur le bouton **POWER** situé sur le côté du téléviseur.
↳ Le voyant de veille s'éteint.



Conseil

- Même si le téléviseur consomme très peu d'électricité en mode veille, il continue à consommer de l'énergie. Si vous ne l'utilisez pas pendant une période prolongée, débranchez le téléviseur de la prise secteur.

Remarque

- Si vous avez égaré votre télécommande et que vous souhaitez rallumer le téléviseur à partir du mode veille, appuyez sur **P/CH +/-** sur le côté du téléviseur.

Changement de chaîne

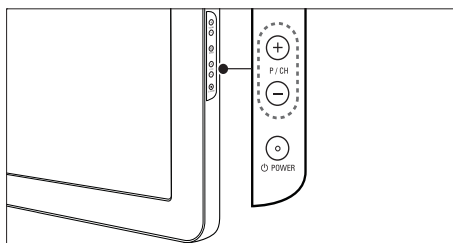
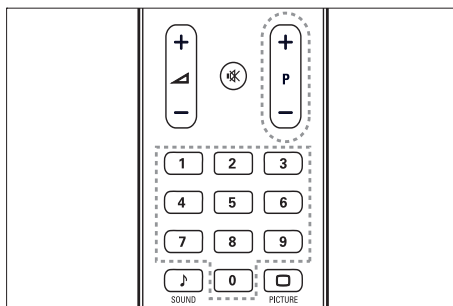

- Appuyez sur la touche **P +/-** de la télécommande ou sur **P/CH +/-** sur le côté du téléviseur.
- Saisissez un numéro de chaîne à l'aide des **Boutons numériques**.
- Utilisation de la grille des chaînes.

Remarque

- Si vous utilisez une liste de favoris, vous ne pouvez sélectionner que les chaînes de la liste.

Utilisation des périphériques connectés



Remarque

- Allumez le périphérique avant de le sélectionner comme source du téléviseur.

Utilisation du bouton source

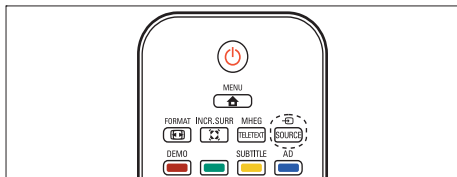

- 1 Appuyez sur **SOURCE**.
↳ La liste source apparaît.
- 2 Appuyez sur les **Boutons de navigation** pour sélectionner un périphérique.
- 3 Appuyez sur **OK** pour afficher le périphérique connecté.
↳ Le téléviseur bascule sur le périphérique sélectionné.

Réglage du volume du téléviseur

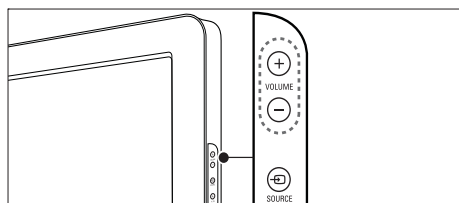
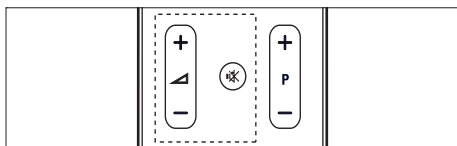

Pour augmenter ou diminuer le volume

- Appuyez sur **+/-**.
- Appuyez sur le bouton **VOLUME +/-** situé sur le côté du téléviseur.

Pour couper ou rétablir le son

- Appuyez sur **MUTE** pour couper le son.
- Appuyez de nouveau sur **MUTE** pour rétablir le son.

Utilisation du télétexte

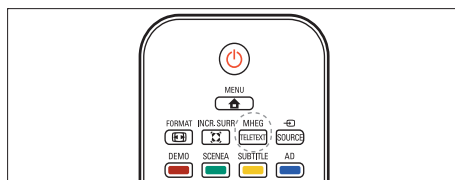

- 1 Appuyez sur **MHEG/TELETEXT**.
↳ Le menu de l'index principal s'affiche.
- 2 Sélectionnez une page comme suit :
 - Appuyez sur les **Boutons numériques** pour entrer un numéro de page
 - Appuyez sur **P +/-** ou **▲▼** pour afficher la page suivante ou précédente
 - Appuyez sur les **Boutons de couleur** pour sélectionner un élément à code couleur
 - Appuyez sur **BACK** pour revenir à la page précédente
- 3 Appuyez sur **MHEG/TELETEXT** pour quitter le télétexte.

5 Utilisation avancée du TV

Accès aux menus TV

Les menus vous aident à installer les chaînes, à modifier les réglages d'image et de son et à accéder aux autres fonctions.

- 1 Appuyez sur **MENU**.
↳ L'écran du menu apparaît.

Image	Préréglage image	.
	Contraste	.
	Lumière	.
Son	Couleur	.
	Nuance	.
Options	Contour	.
	Réduction bruit	.
Installation	Teinte	.

- 2 Appuyez sur **▲▼◀▶** pour sélectionner et parcourir l'un des menus suivants.
 - **[Image]** Règle l'image afin d'obtenir une image optimale.
 - **[Son]** Règle le son.
 - **[Options]** Accède aux différentes fonctions comme la minuterie, le verrou TV et la démo.
 - **[Installation]** Sélectionne le menu Installation des chaînes, règle les préférences et rétablit les préréglages d'usine.
- 3 Appuyez sur **OK** pour confirmer votre choix.

Conseil

- Appuyez à tout moment sur **MENU** pour quitter le menu.
- Appuyez sur **BACK** pour retourner à l'écran précédent.

Modification du réglage de l'image et du son

Modifiez le réglage de l'image et du son afin de l'adapter à vos préférences. Vous pouvez appliquer les réglages prédéfinis ou les modifier manuellement.

Utilisation de smart image

Utilisez smart image pour appliquer les réglages d'image prédéfinis.

- 1 Appuyez sur **PICTURE**.
↳ Le menu **[Préréglage image]** s'affiche.
- 2 Appuyez sur **▲▼** pour sélectionner l'un des préréglages d'image suivants.
 - **[Personnel]** Répertorie les réglages d'image personnels personnalisés.
 - **[Intense]** Optimise les réglages d'image.
 - **[Standard]** Ajuste les réglages d'image afin de les adapter à la plupart des environnements et des types de vidéo.
 - **[CINÉMA]** Applique les réglages d'image les plus adaptés pour visionner un film.
 - **[Jeux]** Applique les réglages d'image optimisés pour les jeux à mouvements rapides.
 - **[Écon. d'énergie]** Applique les réglages d'image à faible énergie.
- 3 Appuyez sur **OK** pour confirmer votre choix.
↳ Le paramètre smart image sélectionné est appliqué.

Réglage manuel de l'image

- 1 Appuyez sur **MENU**.
- 2 Appuyez sur la touche **OK** pour sélectionner **[Image]**.
↳ Le menu **[Image]** s'affiche.
- 3 Appuyez sur **▲▼◀▶** pour sélectionner l'un des réglages d'image suivants.
 - **[Préréglage image]** Accède aux réglages d'image prédéfinis.
 - **[Contraste]** Règle l'intensité des zones lumineuses, conserve les zones sombres inchangées.
 - **[Lumière]** Règle l'intensité et les détails des zones sombres.
 - **[Couleur]** Règle la saturation de couleur.
 - **[Nuance]** Compense les variations de couleur des transmissions au format NTSC.
 - **[Contour]** Règle le niveau de définition des détails de l'image.
 - **[Réduction bruit]** Filtre et réduit le bruit de l'image.
 - **[Teinte]** Règle la balance de couleur dans une image.
 - **[Tinte perso.]** Crée une teinte personnalisée.
 - **[Dig.CrystalClear]** Règle la qualité de l'image numériquement afin d'obtenir un rendu optimal au niveau du contraste, de la couleur et de la définition.
 - **[Contraste dynam.]** Améliore automatiquement le contraste de l'image. Un réglage **[Moyen]** est recommandé.
 - **[Rétroécl. dynam.]** Règle la luminosité du rétroéclairage du téléviseur en fonction des conditions de l'éclairage ambiant.
 - **[Réd. artéf. MPEG]** Lisse les transitions entre les images numériques. Vous pouvez activer ou désactiver cette fonction.
 - **[Accent. couleurs]** Rend les couleurs plus vives et améliore la résolution des détails de couleur éclatante.

Vous pouvez activer ou désactiver cette fonction.

- **[Mode PC]** Règle l'image lorsqu'un PC est connecté au téléviseur via HDMI/DVI/VGA.
- **[Format d'image]** Change le format d'image.
- **[Décalage horiz.]** Ajuste l'image horizontalement pour PC-VGA ou YPbPr (EXT2 ou EXT3).
- **[Décalage vertical]** Ajuste l'image horizontalement pour PC-VGA ou YPbPr (EXT2 ou EXT3).

Modification du format d'image

- 1 Appuyez sur **FORMAT**.
↳ Une barre de format d'image apparaît.
- 2 Appuyez sur **▲▼** pour sélectionner le format d'image.
↳ Le format d'image sélectionné est activé.
- 3 Appuyez sur **OK** pour confirmer votre choix.

Présentation des formats d'image

Les réglages d'image suivants peuvent être configurés.

Remarque

- Selon le format de l'image source, certains réglages ne sont pas disponibles.



[Format auto](Indisponible en mode PC) Élargit automatiquement l'image afin qu'elle s'adapte au mieux à l'écran. Les sous-titres restent visibles.



[Super zoom](Indisponible en mode HD ou PC.) Supprime les barres noires situées sur les côtés de l'image en diffusion 4:3. La distorsion est minime.



[4:3]Affiche le format 4:3 classique.



[Zoom sous-titres]Affiche les images du format 4:3 en plein écran, avec les sous-titres visibles. La partie supérieure de l'image est rognée.



[Ext. image 14:9](Indisponible en mode HD ou PC.) Redimensionne le format 4:3 pour obtenir un format 14:9.



[Ext. image 16:9](Indisponible en mode HD ou PC.) Redimensionne le format 4:3 pour obtenir un format 16:9.



[Écran large]Redimensionne le format 4:3 classique pour obtenir un format 16:9.



[Non proportionnel]Uniquement disponible en mode HD ou PC et dans les modèles sélectionnés. Permet une définition maximum. Certaines distorsions peuvent être présentes à cause des systèmes de diffusion. Pour de meilleurs résultats, réglez la résolution de l'ordinateur en mode plein écran.

Utilisation de smart sound

Utilisez smart image pour appliquer les réglages d'image prédéfinis.

- 1 Appuyez sur **♪ SOUND**.
↳ Le menu **[Préréglage son]** s'affiche.
- 2 Appuyez sur **▲▼** pour sélectionner l'un des préréglages d'image suivants.
 - **[Standard]**Ajuste les réglages d'image afin de les adapter à la plupart des environnements et des types de vidéo.
 - **[NOUVELLES]**Applique les réglages de son les plus adaptés à un contenu audio parlé, tels que le JT.
 - **[CINÉMA]**Applique les réglages de son les plus adaptés aux films.
 - **[Personnel]**Applique les réglages personnalisés dans le menu Son.
- 3 Appuyez sur **OK** pour confirmer votre choix.
↳ Le paramètre smart image sélectionné est appliqué.

Réglage du son

- 1 Appuyez sur **⏏ MENU**.
- 2 Appuyez sur la touche **▲▼** pour sélectionner **[Son]**.
↳ Le menu **[Son]** s'affiche.
- 3 Appuyez sur **▲▼◀▶** pour sélectionner l'un des réglages de son suivants.
 - **[Préréglage son]**Accède aux réglages d'image prédéfinis.
 - **[Grave]**Règle le niveau des graves.
 - **[Aigu]**Règle le niveau des aigus.
 - **[Volume]**Règle le niveau sonore.
 - **[Balance]**Règle la balance des haut-parleurs de droite et de gauche en fonction de votre position d'écoute.
 - **[Dual I-II]**Sélectionne la langue audio si un son double est diffusé.
 - **[Mono/Stéréo]**Sélectionne mono ou stéréo si la diffusion en stéréo est disponible.

- **[Surround]**Active le son spatial.
- **[Volume auto]**Réduit automatiquement les variations soudaines de volume, par exemple lors du passage d'une chaîne à une autre. Lorsque cette fonction est activée, le volume audio est plus uniforme.
- **[Delta volume]**Atténue les différences de volume entre les chaînes ou les périphériques connectés. Basculez sur l'appareil connecté avant de changer le Delta volume.

Utilisation des options avancées de télétexte

Accès au menu d'options du télétexte

La plupart des options avancées de télétexte sont accessibles via le menu d'options du télétexte.

- 1 Appuyez sur **MHEG/TELETEXT**.
↳ L'écran de télétexte apparaît.
- 2 Appuyez sur **OPTIONS**.
↳ Accès au menu d'options du télétexte.
- 3 Appuyez sur **▲▼** pour sélectionner l'une des options suivantes.
 - **[Info cachée]**Permet d'afficher ou de masquer les informations masquées d'une page, telles que les solutions à des énigmes ou des puzzles.
 - **[Navig. sous-pages]**Parcourt les sous-pages automatiquement si celles-ci sont disponibles.
 - **[Langue]**Bascule vers un groupe de langues différent afin d'afficher une langue correctement lorsque cette langue utilise un jeu de caractères différent.
 - **[Figier la page]**Figie la page actuelle.

- 4 Appuyez sur **OK** pour confirmer votre choix et quitter le menu des options du télétexte.

Sélection des sous-pages télétexte

Une page de télétexte peut contenir plusieurs sous-pages. Les sous-pages sont affichées dans une barre située en regard du numéro de la page principale.

- 1 Appuyez sur **MHEG/TELETEXT**.
↳ L'écran de télétexte apparaît.
- 2 Sélectionnez une page de télétexte avec sous-pages.
- 3 Appuyez sur **▶** pour afficher une sous-page.
↳ La sous-page apparaît.
- 4 Appuyez sur **◀▶** pour basculer entre les sous-pages.

Sélection de télétexte T.O.P. diffusions télétexte

Le télétexte T.O.P. (Table Of Pages, liste des pages) vous permet de basculer d'un sujet à l'autre sans utiliser les numéros de page. Le télétexte T.O.P. n'est pas disponible pour toutes les chaînes de télévision.

- 1 Appuyez sur **MHEG/TELETEXT**.
↳ L'écran de télétexte apparaît.
- 2 Appuyez sur **☐ INFO**.
↳ La présentation au format T.O.P s'affiche.
- 3 Appuyez sur **▲▼◀▶** pour sélectionner un sujet.
- 4 Appuyez sur **OK** pour afficher la page.

Créer et utiliser des listes de chaînes favorites

Vous pouvez créer des listes de chaînes TV et de stations radios préférées afin que vous puissiez les trouver facilement.

Conseil

- Vous pouvez créer et mémoriser jusqu'à quatre listes de favoris sur votre téléviseur.

Sélection d'une liste de favoris

- 1 En regardant la TV, appuyez sur **OK** pour afficher la grille des chaînes.
- 2 Appuyez sur **☰** **OPTIONS**.
↳ Accès au menu d'options du télétexte.
- 3 Appuyez sur la touche **OK** pour sélectionner **[Affich. ch. fav.]**.
↳ Les listes de favoris apparaissent.
- 4 Appuyez sur **▲▼** pour sélectionner une liste.
- 5 Appuyez sur **OK**.
↳ Seules les chaînes présentes dans la liste des favoris apparaissent dans la grille des chaînes.

Affichages de toutes les chaînes

Vous pouvez quitter une liste de favoris et afficher toutes les chaînes installées.

- 1 En regardant la TV, appuyez sur **OK** pour afficher la grille des chaînes.
- 2 Appuyez sur **☰** **OPTIONS**.
↳ Accès au menu d'options du télétexte.
- 3 Sélectionnez **[Affich. ch. fav.] > [Tous]**.
- 4 Appuyez sur **OK**.
↳ Toutes les chaînes s'affichent dans la grille des chaînes.

Remarque

- Toutes les chaînes favorites sont marquées par un astérisque dans la grille des chaînes.

Ajout d'une chaîne dans une liste de favoris

Conseil

- Affichez toutes les chaînes avant d'ajouter une chaîne dans une liste de favoris.

- 1 En regardant la TV, basculez vers la chaîne que vous voulez ajouter dans une liste (see 'Changement de chaîne' on page 9) de favoris.
- 2 Appuyez sur **☰** **OPTIONS**.
↳ Accès au menu d'options du télétexte.
- 3 Appuyez sur la touche **▲▼** pour sélectionner **[Marquer favori]**.
- 4 Appuyez sur **OK**.
↳ Les listes de favoris apparaissent.
- 5 Appuyez sur **▲▼** pour sélectionner une liste de favoris à laquelle ajouter la chaîne.
- 6 Appuyez sur **OK**.
↳ La chaîne est ajoutée à la liste de favoris.

Suppression d'une chaîne dans une liste de favoris

Remarque

- Avant de supprimer une chaîne, sélectionnez la liste de favoris à modifier.

- 1 En regardant la TV, appuyez sur **OK** pour afficher la grille des chaînes.
- 2 Appuyez sur **☰** **OPTIONS**.
↳ Accès au menu d'options du télétexte.
- 3 Appuyez sur **OK** pour accéder à **[Affich. ch. fav.]**.
- 4 Appuyez sur **▲▼** pour sélectionner une liste de favoris et appuyez sur **OK** pour confirmer votre choix.
- 5 Appuyez sur **▲▼◀▶** pour sélectionner la chaîne à supprimer de la liste.
- 6 Appuyez sur **☰** **OPTIONS**.

- 7 Appuyez sur la touche ▲▼ pour sélectionner **[Suppr. des fav.]**.
- 8 Appuyez sur **OK**.
↳ La chaîne est supprimée de la liste de favoris.
- 9 Appuyez sur **⬇️ MENU** pour quitter le menu d'options de chaîne.
↳ La grille des chaînes mise à jour apparaît, affichant les chaînes actuelles de la liste de favoris.

Utilisation des programmations

Vous pouvez régler la minuterie pour allumer le téléviseur ou le mettre en veille à une heure précise.

Mise en veille automatique du téléviseur (Arrêt programmé)

L'arrêt programmé permet de mettre le téléviseur en veille après un laps de temps déterminé.



Conseil

- Vous pouvez toujours éteindre votre téléviseur avant l'arrêt programmé ou redéfinir ce dernier pendant le compte à rebours.

- 1 Appuyez sur **⬇️ MENU**.
- 2 Sélectionnez **[Options] > [Arrêt programmé]**.
↳ Le menu **[Arrêt programmé]** s'affiche.
- 3 Appuyez sur **⬅️** pour définir le laps de temps avant l'arrêt programmé.
↳ Celui-ci peut être de 180 minutes maximum, par tranches de 5 minutes. Si elle est définie sur zéro minute, la fonction d'arrêt programmé est désactivée.

- 4 Appuyez sur **OK** pour activer l'arrêt programmé.
↳ Le téléviseur bascule en mode veille après un laps de temps déterminé.

Mise en marche automatique du téléviseur (Minuterie marche)

Vous pouvez mettre votre téléviseur en marche automatiquement sur une chaîne définie et à une heure précise, à partir du mode veille.

- 1 Appuyez sur **⬇️ MENU**.
- 2 Sélectionnez **[Options] > [Minuterie marche]**.
- 3 Appuyez sur la touche **▶** pour accéder au menu **[Minuterie marche]**.
- 4 Appuyez sur **▲▼◀▶** pour sélectionner **[Activer]** et définir un jour de la semaine ou une fréquence.
- 5 Appuyez sur **OK** pour confirmer.
- 6 Appuyez sur **▲▼◀▶** pour sélectionner **[Heure]** et définir l'heure de démarrage.
- 7 Appuyez sur **[Fait]** pour confirmer.
- 8 Appuyez sur **▲▼◀▶** pour sélectionner **[N° programme]** et définir la chaîne.
- 9 Appuyez sur **OK** pour confirmer.
- 10 Appuyez sur **⬇️ MENU** pour quitter le menu.







Conseil

- Sélectionnez **[Minuterie marche] > [Activer] > [Arrêt]** pour désactiver **[Minuterie marche]**.
- Lorsque **[Minuterie marche]** est **[Arrêt]**, seul **[Activer]** peut être sélectionné.
- Réglez l'horloge TV avant d'activer la fonction (see 'Définir l'horloge TV' on page 18)**[Minuterie marche]**.

Utilisation du contrôle et du verrouillage parental

Vous pouvez empêcher vos enfants de regarder certains programmes ou certaines chaînes en les verrouillant grâce au contrôle parental.

Définir ou modifier le code du verrouillage







- 1 Appuyez sur  **MENU**.
- 2 Appuyez sur   pour sélectionner **[Options]** > **[Définir code]**.
- 3 Appuyez sur la touche  pour accéder à la configuration du code.
- 4 Entrez votre code à l'aide des **Boutons numériques**.
- 5 Pour confirmation, saisissez à nouveau le même code dans la nouvelle boîte de dialogue.
↳ Si le code est défini avec succès, la boîte de dialogue disparaîtra. Cependant, si ce n'est pas le cas, une nouvelle boîte de dialogue vous invitera à introduire une nouvelle fois votre code.
- 6 Pour changer votre code, sélectionnez **[Options]** > **[Code de modification]**.
- 7 Entrez votre code à l'aide des **Boutons numériques**.
↳ Si le code est validé, une nouvelle boîte de dialogue vous invitera à entrer un nouveau code.
- 8 Entrez le nouveau code à l'aide des **Boutons numériques**.
↳ Un message vous invitant à saisir une nouvelle fois votre code pour confirmation apparaît.



Conseil

- Si vous oubliez votre code, saisissez '8888' pour effacer les codes existants.

Verrouillage ou déverrouillage de l'ensemble des chaînes et des périphériques connectés





- 1 Appuyez sur  **MENU**.
- 2 Appuyez sur   pour sélectionner **[Options]** > **[Verrou TV]**.
- 3 Appuyez sur la touche  pour accéder à l'option **[Verrou TV]**.
↳ Un écran vous invitant à entrer votre code apparaît.
- 4 Entrez votre code à l'aide des **Boutons numériques**.
- 5 Appuyez sur   pour sélectionner **[Bloquer]** > **[Déverrouiller]**.
- 6 Appuyez sur **OK**.
↳ Toutes les chaînes et périphériques connectés sont verrouillés ou déverrouillés.
- 7 Appuyez sur  **MENU** pour quitter le menu.



Remarque

- Si vous sélectionnez **[Bloquer]**, vous devez entrer votre code chaque fois que vous allumez votre téléviseur.

Verrouiller ou déverrouiller une ou plusieurs chaînes

- 1 En regardant la TV, appuyez sur **OK** pour afficher la grille des chaînes.
- 2 Appuyez sur   pour sélectionner une chaîne à verrouiller ou déverrouiller.
- 3 Appuyez sur  **OPTIONS**.
- 4 Appuyez sur la touche   pour sélectionner **[(Dé)verr. chaîne]**.
- 5 Pour chaque sélection, appuyez sur **OK** pour verrouiller ou déverrouiller la chaîne.

Utilisation de l'horloge TV

Vous pouvez afficher une horloge sur l'écran du téléviseur.

Définir l'horloge TV

- 1 Appuyez sur **MENU**.
- 2 Sélectionnez **[Options]** > **[Horloge]**.
↳ Le menu **[Horloge]** s'affiche.
- 3 Appuyez sur **▲▼◀▶** ou **Boutons numériques** pour entrer l'heure.
- 4 Appuyez sur **[Fait]** pour confirmer.
- 5 Appuyez sur **MENU** pour quitter le menu.

Modification des préférences TV

- 1 Appuyez sur **MENU**.
- 2 Sélectionnez **[Installation]** > **[Préférences]**.
- 3 Appuyez sur **▶** pour accéder à **[Préférences]**.
 - **[Lieu]** Optimise les paramètres TV pour votre emplacement - maison ou atelier.
 - **[Barre volume]** Affiche la barre de volume lors du réglage du volume.
 - **[EasyLink]** Permet la lecture et la mise en pause à l'aide d'une seule touche entre appareils compatibles EasyLink.
 - **[Couleur]** Définit la norme de couleur de télévision utilisée dans votre région.
 - **[Étiquette E]** Uniquement disponible en mode Atelier. Définit l'emplacement de l'étiquette E.
- 4 Appuyez sur **▲▼◀▶** pour sélectionner vos préférences.
- 5 Appuyez sur **OK**.
- 6 Appuyez sur **MENU** pour quitter le menu.

Accéder à une chaîne du décodeur

Vous pouvez organiser les chaînes disponibles via un décodeur dans votre sélection de chaînes. Ceci vous permet de sélectionner ces chaînes à l'aide de la télécommande du téléviseur. Le décodeur doit être connecté à la prise EXT1 ou EXT2.

Définir la chaîne du décodeur

Organisez les chaînes d'un décodeur

- 1 Appuyez sur **MENU**.
- 2 Sélectionnez **[Installation]** > **[Décodeur]**.
- 3 Appuyez sur **▶** pour accéder à **[Décodeur]**.
- 4 Appuyez sur **▶** pour accéder à **[Chaîne]**.
- 5 Appuyez sur **▲▼** pour sélectionner le numéro de la chaîne à associer à la chaîne du décodeur.
- 6 Appuyez sur **OK**.
- 7 Appuyez sur **▲▼◀▶** pour sélectionner et accéder à **[Status]**.
- 8 Appuyez sur **▲▼** pour sélectionner le connecteur du décodeur (**[Aucun]**, **[EXT 1]** ou **[EXT 2]**).
- 9 Appuyez sur **OK**.
- 10 Appuyez sur **MENU** pour quitter le menu.



Remarque

- Sélectionnez **[Aucun]** si vous ne souhaitez pas organiser la chaîne du décodeur.
- **[EXT 2]** est disponible uniquement sur les téléviseurs 26 pouces et plus.

Démarrer une démo TV

- 1 Appuyez sur **MENU**.
- 2 Sélectionnez **[Options]** > **[Démo]**.

↳ Le menu **[Démon]** s'affiche.

- 3 Appuyez sur **▲▼** pour sélectionner un sujet.
 - **[Dig.CrystalClear]** Affiche deux images côte à côte à l'écran - une image normale et une image améliorée avec cette fonction.
 - **[Active Control]** Ajuste automatiquement le réglage de l'image pour une qualité d'image optimale quelque soit la qualité du signal.
- 4 Appuyez sur **OK** pour démarrer la démonstration.
- 5 Appuyez sur **☰ MENU** pour quitter le menu.

Rétablissement des préréglages d'usine du téléviseur

Vous pouvez rétablir les réglages d'image et de son par défaut sur votre téléviseur. Les paramètres d'installation des chaînes restent les mêmes.

- 1 Appuyez sur **☰ MENU**.
- 2 Sélectionnez **[Installation] > [Préréglages usine]**.
- 3 Appuyez sur la touche **▶** pour accéder au menu **[Préréglages usine]**.
↳ **[Réinitialiser]** apparaît en surbrillance.
- 4 Appuyez sur **OK** pour rétablir les préréglages d'usine.
- 5 Appuyez sur **☰ MENU** pour quitter le menu.

6 Installation des chaînes

Lors de la première configuration du téléviseur, vous êtes invité à sélectionner une langue pour le menu et à installer les chaînes TV ainsi que les chaînes radio numériques (le cas échéant). Ce chapitre fournit les instructions sur la manière de réinstaller les chaînes et de procéder à un réglage fin.

Installation automatique des chaînes

Cette section explique comment rechercher et enregistrer des chaînes automatiquement.

Étape 1 Sélection de la langue du menu

Remarque

- Si les paramètres de langue sont corrects, passez à l'étape suivante.

- 1 Appuyez sur **MENU**.
- 2 Sélectionnez **[Installation] > [Langue des menus]**.
- 3 Appuyez sur **▶** pour accéder à **[Langue des menus]**.
- 4 Appuyez sur **▲▼** pour sélectionner un paramètre de langue.

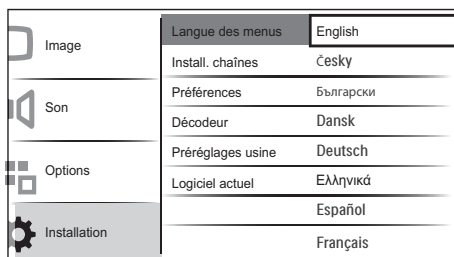

- 5 Appuyez sur **OK** pour confirmer.
- 6 Appuyez sur **⬅ MENU** pour quitter le menu.

Étape 2 Installation des chaînes

Sélectionnez votre pays pour l'installation correcte des chaînes.

- 1 Appuyez sur **⬅ MENU**.
- 2 Sélectionnez **[Installation] > [Install. chaînes] > [Assistant chaînes]**.

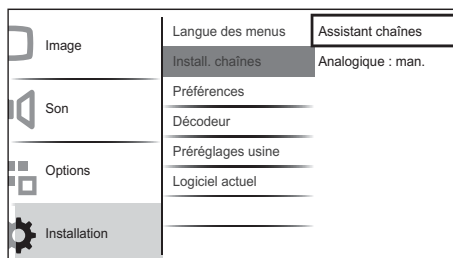

- 3 Appuyez sur **▲▼** pour sélectionner vos préférences.

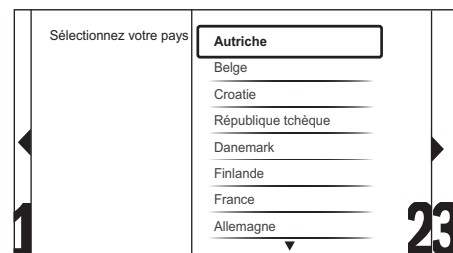

- 4 Appuyez sur **▶** pour passer à l'étape suivante.
- 5 Sélectionnez **[Démarrer]** et appuyez sur **OK** afin de réinstaller les chaînes.

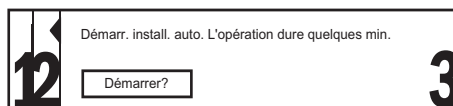

- ↳ Pendant que le système recherche des chaînes, vous avez la possibilité d'arrêter (**[Arrêter]**) le processus.

- 6 Si vous voulez arrêter la recherche, sélectionnez **[Arrêter]** et appuyez sur **OK**.
 - ↳ Une boîte de dialogue apparaît vous demandant si vous voulez vraiment **[Arrêter]** ou **[Continuer]** le processus.
- 7 Appuyez sur **◀▶** pour sélectionner **[Arrêter]** > **[Continuer]**.
- 8 Appuyez sur **OK** pour confirmer votre choix.
- 9 Une fois votre choix confirmé, appuyez sur **⬆ MENU** pour quitter le menu.

Installation manuelle des chaînes

Cette section explique comment rechercher et mémoriser manuellement des chaînes TV analogiques.

- 1 Appuyez sur **⬆ MENU**.
- 2 Sélectionnez **[Installation]** > **[Install. chaînes]** > **[Analogique : man.]**.
 - ↳ Le menu **[Analogique : man.]** s'affiche.

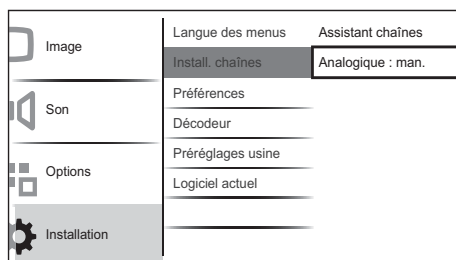

- 3 Appuyez sur **▲▼** pour sélectionner l'élément à régler.
 - **[Système]**
 - **[Recherche]**
 - **[Réglage fin]**
 - **[Mém. chaîne act.]**
 - **[Mém. nouv. chaîne]**

Étape 1 Sélection du système

Remarque

- Si les paramètres de langue sont corrects, passez à l'étape suivante.

- 1 Appuyez sur **⬆ MENU**.
- 2 Sélectionnez **[Installation]** > **[Install. chaînes]** > **[Analogique : man.]**.
 - ↳ Le menu **[Analogique : man.]** s'affiche.
- 3 Appuyez sur **▲▼◀▶** pour sélectionner et accéder à **[Système]**.
- 4 Appuyez sur **▲▼** pour sélectionner votre pays ou région.
- 5 Appuyez sur **OK** pour confirmer.
- 6 Appuyez sur **⬆ MENU** pour quitter le menu.

Étape 2 Recherche et enregistrement de nouvelles chaînes de télévision

- 1 Appuyez sur **⬆ MENU**.
- 2 Sélectionnez **[Installation]** > **[Install. chaînes]** > **[Analogique : man.]**.
 - ↳ Le menu **[Analogique : man.]** s'affiche.
- 3 Appuyez sur **▲▼◀▶** pour sélectionner et accéder à **[Recherche]**.
- 4 Appuyez sur **▲▼** ou utiliser les **Boutons numériques** pour saisir manuellement la fréquence à trois chiffres .
- 5 Appuyez sur **OK** pour démarrer une recherche.
- 6 Appuyez sur **◀** lorsque la nouvelle chaîne est trouvée.
- 7 Appuyez sur **▲▼** pour sélectionner **[Mém. nouv. chaîne]** afin de mémoriser la nouvelle chaîne sous un nouveau numéro.
- 8 Appuyez sur **▶** pour accéder à **[Mém. nouv. chaîne]**.
- 9 Appuyez sur **◀▶** pour sélectionner **[Oui]** et appuyez sur **OK** afin de mémoriser la nouvelle chaîne.
- 10 Appuyez sur **⬆ MENU** pour quitter le menu.

Réglage fin des chaînes analogiques

- 1 Appuyez sur **MENU**.
- 2 Sélectionnez **[Installation] > [Install. chaînes] > [Analogique : man.]**.
↳ Le menu **[Analogique : man.]** s'affiche.
- 3 Appuyez sur **▲▼◀▶** pour sélectionner et accéder à **[Réglage fin]**.
- 4 Appuyez sur **▲▼** pour régler la fréquence.
- 5 Appuyez sur **OK** une fois la fréquence réglée.
- 6 Appuyez sur **▲▼** pour sélectionner **[Mém. chaîne act.]** afin de mémoriser le numéro de chaîne.
- 7 Appuyez sur **▶** pour accéder à **[Mém. chaîne act.]**.
- 8 Appuyez sur **◀▶** pour sélectionner **[Oui]** et appuyez sur **OK** afin de mémoriser la nouvelle chaîne.
- 9 Appuyez sur **MENU** pour quitter le menu.

Modification du nom des chaînes

Les chaînes peuvent être renommées de sorte que le nom de votre choix apparaisse lorsque la chaîne est sélectionnée.

- 1 En regardant la TV, appuyez sur **OK** pour afficher la grille des chaînes.
- 2 Sélectionnez la chaîne à renommer.
- 3 Appuyez sur **☰ OPTIONS**.
↳ Accès au menu d'options du télétexte.
- 4 Appuyez sur **▲▼◀▶** pour sélectionner et accéder à **[Renommer chaîne]**.
↳ Une zone de texte apparaît.
- 5 Appuyez sur **▲▼◀▶** pour sélectionner les caractères.
- 6 Appuyez sur **OK** pour confirmer chacun des caractères.



Conseil

- Modification du nom des chaînes - la longueur du nom est limitée à six caractères.
- Utilisez **[Aa]** pour changer les lettres majuscules en lettres minuscules et vice versa.

Réorganisation des chaînes

Après l'installation des chaînes, vous pouvez réarranger leur ordre d'apparition.

- 1 En regardant la TV, appuyez sur **OK** pour afficher la grille des chaînes.
- 2 Appuyez sur **☰ OPTIONS**.
↳ Accès au menu d'options du télétexte.
- 3 Appuyez sur **▲▼◀▶** pour sélectionner et accéder à **[Réorganiser]**.
- 4 Sélectionnez la chaîne à réorganiser et appuyez sur **OK**.
- 5 Appuyez sur **▲▼◀▶** pour sélectionner la nouvelle position de la chaîne.
- 6 Appuyez sur **OK** pour confirmer la nouvelle position.
- 7 Appuyez sur **☰ OPTIONS**.
↳ **[Réorg. terminée]** apparaît.
- 8 Appuyez sur **OK** pour terminer la réorganisation.

7 Connexion des périphériques

Cette section explique comment connecter divers périphériques aux différents connecteurs et fournit davantage de détails sur les exemples présentés dans le Guide de mise en route.

Remarque

- Selon les connecteurs dont vous disposez et vos besoins, vous pouvez utiliser différents types de connecteurs pour brancher un périphérique au téléviseur.

Connecteur arrière pour téléviseur 19-22 pouces

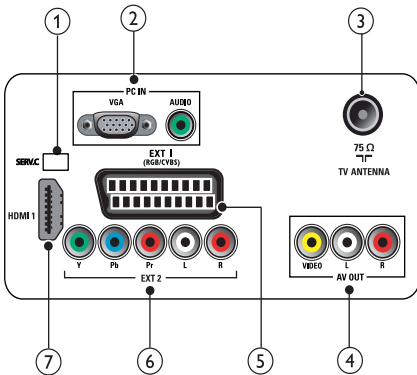

- 1 **SERV. C**
Pour la mise à jour logicielle.
- 2 **PC IN (VGA et AUDIO IN)**
Entrées audio et vidéo sur un ordinateur.
- 3 **TV ANTENNA**
Signal d'entrée d'une antenna, d'un câble ou d'un récepteur.

- 4 **AV OUT (VIDEO OUT et AUDIO OUT L/R)**
Sorties audio et vidéo pour des périphériques analogiques tels qu'un autre téléviseur ou un dispositif d'enregistrement.
- 5 **EXT 1 (RGB et CVBS)**
Entrées audio et vidéo analogiques sur des périphériques analogiques et numériques tels que des lecteurs DVD, des récepteurs satellite et des magnétoscopes.
- 6 **EXT 2 (Y Pb Pr et AUDIO L/R)**
Entrées audio et vidéo analogiques sur des périphériques analogiques et numériques tels que des lecteurs DVD, des récepteurs satellite et des magnétoscopes.
- 7 **HDMI 1**
Entrées audio et vidéo numériques sur des périphériques haute définition tels que des lecteurs Blu-ray.

Connecteur arrière pour téléviseur 26 pouces et plus

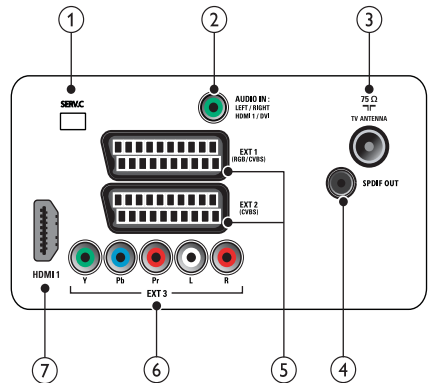

- 1 **SERV. C**
Pour la mise à jour logicielle.

- ② **AUDIO IN**
Entrée audio sur des périphériques qui requièrent une connexion audio séparée, tel qu'un ordinateur.
- ③ **TV ANTENNA**
Signal d'entrée d'une antenna, d'un câble ou d'un récepteur.
- ④ **SPDIF OUT**
Sortie audio numérique vers Home Cinéma et autres systèmes audio .
- ⑤ **EXT 1 (RGB et CVBS)/ EXT 2 (CVBS)**
Entrées audio et vidéo analogiques sur des périphériques analogiques et numériques tels que des lecteurs DVD, des récepteurs satellite et des magnétoscopes. EXT 2 prend en charge S-Vidéo.
- ⑥ **EXT 3 (Y Pb Pr et AUDIO L/R)**
Entrées audio et vidéo analogiques sur des périphériques analogiques et numériques tels que des lecteurs DVD, des récepteurs satellite et des magnétoscopes.
- ⑦ **HDMI 1**
Entrées audio et vidéo numériques sur des périphériques haute définition tels que des lecteurs Blu-ray.

Connecteur latéral

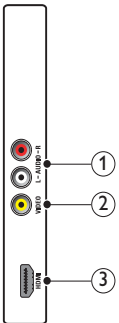

- ① **AUDIO L/R**
Entrée audio sur des périphériques analogiques connectés au **VIDEO**.
- ② **VIDEO**
Entrée vidéo composite sur des périphériques analogiques tels que des magnétoscopes.
- ③ **HDMI (pour téléviseur 26 pouces et plus)**
Entrées audio et vidéo numériques sur des périphériques haute définition tels que des lecteurs Blu-ray.

Raccordement d'un ordinateur

Avant de connecter un ordinateur au téléviseur

- Définissez la fréquence de rafraîchissement du moniteur de l'ordinateur à 60 Hz.
- Sélectionnez une résolution d'écran prise en charge sur votre ordinateur.

Raccordez un ordinateur à l'un des connecteurs suivants :

Remarque

- Les connexions via DVI ou VGA requièrent un câble audio supplémentaire.

- Câble HDMI

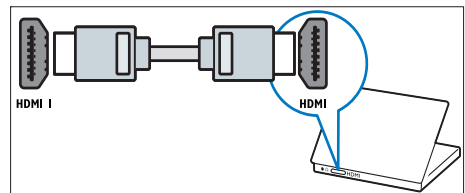

• Câble DVI-HDMI

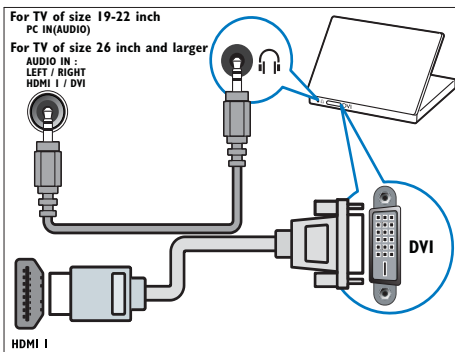

• Câble HDMI et adaptateur HDMI-DVI

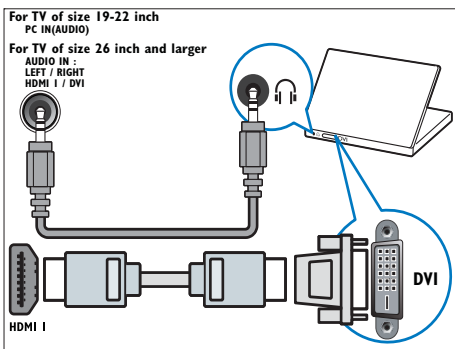

• Câble VGA

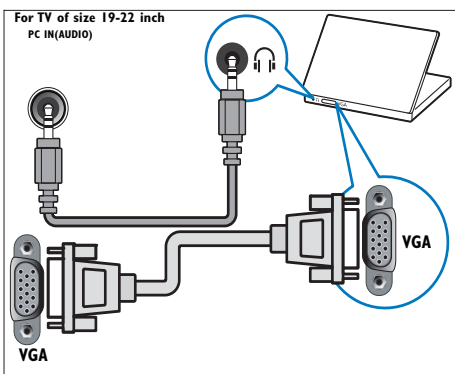

Utilisation de la fonction Philips EasyLink

Votre téléviseur prend en charge la fonction Philips EasyLink, qui permet la lecture et la mise en pause à l'aide d'une seule touche entre appareils compatibles EasyLink.

Remarque

- Les périphériques compatibles doivent être connectés au téléviseur via HDMI.

Activation ou désactivation de la fonction EasyLink

Remarque

- N'activez pas la fonction EasyLink si vous n'avez pas l'intention de l'utiliser.

- 1 Appuyez sur **MENU**.
- 2 Sélectionnez **[Installation] > [Préférences] > [EasyLink]**.
- 3 Sélectionnez **[Marche]** ou **[Arrêt]**.

Lecture à l'aide d'une seule touche

- 1 Après avoir activé la fonction EasyLink, lancez la lecture sur votre périphérique.
 - ↳ Le téléviseur bascule automatiquement sur la source appropriée.

Mise en veille à l'aide d'une seule touche

- 1 Maintenez la touche **⊕ Marche/Arrêt** enfoncée sur le téléviseur ou sur la télécommande pendant au moins trois secondes.
 - ↳ Le téléviseur et tous les périphériques HDMI connectés basculent en mode veille.

Utilisation du verrou Kensington

Le TV est équipé d'un logement pour verrou antivol Kensington situé à l'arrière de l'appareil. Évitez le vol en attachant un verrou Kensington entre le logement et un objet fixe, tel qu'une table lourde.

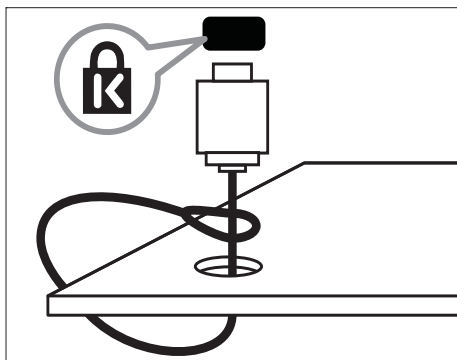

8 Informations sur les produits

Les informations sur le produit sont sujettes à modifications sans notification préalable. Pour plus de détails sur le produit, consultez le site www.philips.com/support.

Résolutions d'affichage prises en charge

Formats ordinateurs

- Résolution - Fréquence de rafraîchissement
 - 640 × 480 - 60 Hz
 - 800 × 600 - 60 Hz
 - 1024 × 768 - 60 Hz
 - 1280 × 1024 - 60 Hz
 - 1360 × 768 - 60 Hz
 - 1440 × 900 - 60 Hz (uniquement pour Full HD)
 - 1680 × 1050 - 60 Hz (uniquement pour Full HD)
 - Via entrée HDMI/DVI

Formats vidéo

- Résolution - Fréquence de rafraîchissement
 - 480i - 60 Hz
 - 480p - 60 Hz
 - 576i - 50 Hz
 - 576p - 50 Hz
 - 720p - 50 Hz, 60 Hz
 - 1080i - 50 Hz, 60 Hz
 - 1080p - 50Hz, 60Hz
 - 1080p - 24 Hz, 25 Hz, 30 Hz, 50 Hz, 60 Hz.

Tuner/Réception/Transmission

- Entrée antenne : 75 ohm coaxial (IEC75)
- Système TV : PAL I, B/G, D/K; SECAM B/G, D/K, L/L'
- Lecture vidéo : NTSC, SECAM, PAL
- Bandes tuner : Hyperband, S-channel, UHF, VHF

Télécommande

- Type : PF01E09B
- Piles : 2 × AAA (type LR03)

Alimentation

- Alimentation secteur : 220-240V, 50Hz
- Alimentation électrique en veille : < 0,3W
- Température ambiante: 5 à 40°C

Montage du téléviseur

Pour fixer le téléviseur, achetez un support TV et des vis de fixation compatibles VESA. Pour accéder facilement aux connecteurs, laissez un espace de minimum 2,2 pouces à l'arrière du téléviseur.



Avertissement

- Suivez toutes les instructions fournies avec votre support TV. Koninklijke Philips Electronics N.V. ne peut en aucun cas être tenu responsable en cas de fixation inadéquate du téléviseur ayant occasionné un accident, des blessures ou des dommages.

Taille de l'écran TV (cm)	Pas requis (mm)	Vis de fixation requises
19	100 × 100	4 × M4
22	100 × 100	4 × M4
26	100 × 200	6 × M4
32	200 × 200	4 × M6
42	200 × 200	4 × M6

9 Dépannage

Cette section présente les problèmes courants ainsi que des solutions pour les résoudre.

Problèmes courants relatifs au téléviseur

Le TV ne s'allume pas :

- Débranchez le câble d'alimentation de la prise secteur. Patientez une minute puis rebranchez-le.
- Vérifiez que le câble d'alimentation est correctement branché.

La télécommande ne fonctionne pas correctement :

- Vérifiez que les piles de la télécommande sont correctement insérées (respect de la polarité).
- Remplacez les piles de la télécommande si celles-ci sont déchargées ou faibles.
- Nettoyez la télécommande et le capteur du TV.

Le voyant de veille du TV clignote (rouge) :

- Débranchez le câble d'alimentation de la prise secteur. Patientez jusqu'à ce que le TV refroidisse avant de rebrancher le câble d'alimentation. Si le voyant clignote à nouveau, contactez le service client de Philips.

Vous avez oublié le code de déverrouillage de la fonction verrou TV

- Saisissez '8888'.

Le menu du TV n'est pas dans la bonne langue

- Sélectionnez la langue de votre choix pour le menu du TV.

Lors de la mise en marche, de l'arrêt ou de la mise en veille du TV, vous entendez un grincement au niveau du châssis :

- Aucune action n'est nécessaire. Ce son provient de l'extension et de la contraction normale du TV lors des variations de température. Les performances n'en sont pas affectées.

Problèmes relatifs aux chaînes de télévision.

Une chaîne déjà installée n'apparaît pas dans la liste des chaînes :

- Vérifiez que vous avez sélectionné la bonne liste de chaînes.

Problèmes d'image

Le téléviseur est allumé mais il n'y a pas d'image :

- Vérifiez que l'antenne est correctement connectée au téléviseur.
- Vérifiez que le périphérique approprié est sélectionné en tant que source.

Le son fonctionne mais pas l'image :

- Vérifiez que les réglages de l'image sont correctement définis.

Votre réception à partir de l'antenne TV est de mauvaise qualité :

- Vérifiez que l'antenne est correctement connectée au téléviseur.
- Les haut-parleurs, les périphériques audio non reliés à la terre, les lampes au néon, les bâtiments élevés et d'autres grands objets peuvent avoir une incidence sur la qualité de l'image. Si possible, essayez d'améliorer l'image en modifiant l'orientation de l'antenne ou en éloignant les périphériques du téléviseur.
- Si la réception d'une seule chaîne est mauvaise, réglez cette chaîne.

Les images provenant des périphériques connectés sont de mauvaise qualité :

- Vérifiez la connexion des appareils.
- Vérifiez que les réglages de l'image sont correctement définis.

Le téléviseur n'a pas sauvegardé les réglages de l'image :

- Vérifiez que l'emplacement du téléviseur est défini dans le réglage Maison. Ce mode vous permet de modifier et d'enregistrer les réglages à votre guise.

L'image ne s'adapte pas à l'écran ; elle est trop grande ou trop petite :

- Essayez d'utiliser un autre format d'image.

La position de l'image est incorrecte :

- Des signaux d'image provenant de certains périphériques ne s'adaptent peut-être pas correctement à l'écran. Vérifiez la sortie du signal du périphérique.

Problèmes de son

Le TV émet des images mais pas de son :

Remarque

- Si aucun signal audio n'est détecté, le TV désactive automatiquement la sortie audio ; ceci n'indique pas un dysfonctionnement.

- Vérifiez le branchement des câbles.
- Vérifiez que le volume n'est pas réglé sur 0.
- Vérifiez que le son n'est pas coupé.

Le téléviseur émet des images mais le son est de mauvaise qualité :

- Vérifiez que les réglages du son sont correctement définis.

Le téléviseur émet des images mais le son ne provient que d'un seul haut-parleur :

- Vérifiez que la balance du son est réglée sur le centre.

Problèmes liés à la connexion HDMI

Vous rencontrez des problèmes avec les périphériques HDMI :

- Notez que la prise en charge de HDCP peut allonger le temps d'affichage sur le TV du contenu d'un périphérique HDMI.
- Si le TV ne reconnaît pas le périphérique HDMI et que l'écran n'affiche aucune image, essayez de basculer la source d'un périphérique à l'autre, puis de revenir au périphérique HDMI.
- Si le son est parfois déformé, vérifiez que les réglages de sortie du périphérique HDMI sont corrects.

- Si vous utilisez un adaptateur HDMI vers DVI ou un câble HDMI vers DVI, vérifiez qu'un câble audio supplémentaire est connecté à **AUDIO L/R** ou à **AUDIO IN** (mini-prise).

Problèmes liés à la connexion de l'ordinateur

L'affichage de l'ordinateur sur le téléviseur n'est pas stable :

- Vérifiez que la résolution et la fréquence de rafraîchissement sélectionnées sur l'ordinateur sont prises en charge.
- Sélectionnez le format d'image du téléviseur .

Nous contacter

Si vous ne parvenez pas à résoudre votre problème, consultez la foire aux questions relative à ce TV sur le site www.philips.com/support.

Si le problème n'est toujours pas résolu, contactez le service client de Philips de votre pays (consultez la liste fournie dans ce User Manual).



Avertissement

- N'essayez pas de réparer vous-même le TV. Vous pourriez gravement vous blesser, causer des dommages irréparables au TV ou entraîner l'annulation de votre garantie.



Remarque

- Notez la référence et le numéro de série de votre TV avant de contacter Philips. Ces numéros figurent à l'arrière du TV et sur l'emballage.

10 Index

A	
Affichage	
résolution	27
Alimentation	28, 7
<hr/>	
B	
Bloquer	
Kensington	26
Téléviseur	17
<hr/>	
C	
Câble HDMI	
dépannage	29
Chaîne analogique	
réglage fin	22
Chaînes	
installation	
automatique	20
manuelle	21
liste de favoris	15
modification du nom	22
organiseur	22
réglage	22
Code PIN	28
Connexions	
cordon d'alimentation	23
dépannage	29
HDMI	
dépannage	29
spécifications techniques	27
Contrôle parental	
verrou TV	17
<hr/>	
D	
Démo	18
Dépannage	28
<hr/>	
E	
EasyLink	
activation	25
<hr/>	
F	
Format d'image	
dépannage	28
modification du format d'image	12
Format ordinateurs	
spécifications techniques	27
Format vidéo	
spécifications techniques du format vidéo	27
<hr/>	
I	
Installation	
automatique	20
manuelle	21
<hr/>	
L	
Langue	
dépannage	28
Lecture à l'aide d'une seule touche	25
Liste de favoris	
installation	15
sélection	15
Liste des chaînes	
dépannage	28
favoris	15
mise à jour	15
Liste des pages	14
Location	18
<hr/>	
M	
Marche/Arrêt	
dépannage	28
Menu	
dépannage	28
langue	28
menu principal	11
teletext	14
verrouillage parental	17
Minuteur	
minuterie marche	16
mise en veille	16

sleeptimer	16
Mise en veille à l'aide d'une seule touche	25
Mode Maison	18

P

Paramètres Smart	11, 13
Paramètres son	13, 13
Périphériques	
utilisation	10
Piles	28, 6
Préréglages d'usine	19
Protection de l'environnement	6

R

Réception	28, 22
Réglage des chaînes	22
Réglages image	11

S

Sécurité	4
Services numériques	
teletext	14
Sleep timer	16
Spécifications techniques	27
Support	27

T

Télécommande	
dépannage	28
présentation	, 7
spécifications techniques	27
Télétexte	
features	14
liste des pages	14
sous-pages	14
Téléviseur	
arrêt	9
changement de chaîne	9
commandes	7
dépannage	28
entretien de l'écran	5
menu	11
mise en veille	9
mise sous tension	9

montage mural	4, 27
positionnement	26
Présentation du téléviseur	7
réglage du volume	10
sécurité	4
spécifications techniques du tuner	27
transport	4

Transmission

dépannage	28
-----------	----

TV lock

Code PIN	28
verrouillage des chaînes	17
verrouillage des périphériques connectés	17

V

Verrou Kensington	26
Volume	
réglage	10

