

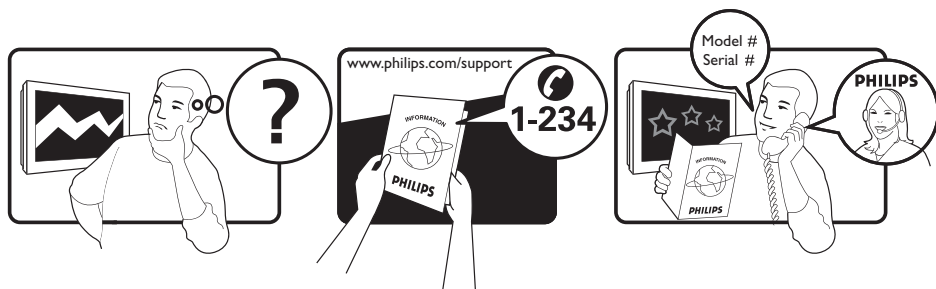

www.philips.com/support

FR MANUEL DE L'UTILISATEUR



Country	Number	Tariff
Austria	0810 000205	€0.07/min
Belgium	078250145	€0.06/min
Czech Rep	800142840	free
Denmark	3525 8759	local
Finland	09 2311 3415	local
France	0821 611655	€0.09/min
Germany	01803 386 852	€0.09/min
Greece	0 0800 3122 1280	free
Hungary	0680018189	free
Ireland	01 601 1777	local
Italy	840320086	€0.08/min
Luxemburg	40 6661 5644	local
Netherlands	0900 8407	€0.10/min
Norway	2270 8111	local
Poland	0223491504	local
Portugal	2 1359 1442	local
Slovakia	0800004537	free
Spain	902 888 784	€0.10/min
Sweden	08 5792 9100	local
Switzerland	0844 800 544	local
UK	0870 900 9070	local

This information is correct at the time of press.

For updated information, see www.support.philips.com



Directive pour le recyclage

L'emballage de cet appareil peut être recyclé. Conformez-vous aux règles en vigueur dans votre localité pour une élimination appropriée.



Élimination de votre ancien produit

Votre téléviseur est conçu et fabriqué avec des matériaux et composants de haute qualité qui peuvent être recyclés et réutilisés. La directive européenne 2002/96/CE s'applique à tous les appareils marqués de ce logo (poubelle barrée).

Renseignez-vous sur les systèmes de collecte mis à votre disposition pour les appareils électriques et électroniques. Conformez-vous aux règles en vigueur dans votre localité et ne jetez pas vos anciens appareils avec les déchets ménagers. L'élimination appropriée de votre ancien appareil aidera à prévenir les effets négatifs sur l'environnement et la santé.

Mise au rebut des piles

Les piles livrées avec la télécommande ne contiennent pas de métaux lourds, tels que du mercure et du cadmium. Renseignez-vous pour savoir comment mettre au rebut les piles usagées conformément à la réglementation en vigueur dans votre pays.

Informations sur le produit

- Le modèle et le numéro de série du téléviseur figurent à l'arrière et en dessous, à gauche, de l'appareil ainsi que sur l'emballage.

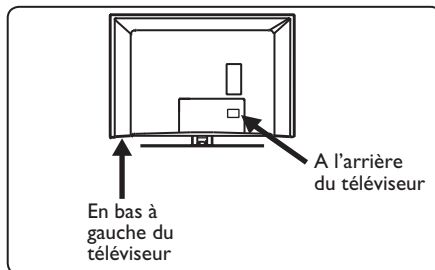

- La consommation électrique en mode veille de ce téléviseur est inférieure à 1 W.
- La consommation électrique du téléviseur figure sur la plaque de référence située à l'arrière du téléviseur.
- Pour obtenir des informations supplémentaires sur les caractéristiques techniques du produit, consultez la fiche produit sur le site www.philips.com/support.



Remarque

Les caractéristiques techniques et les informations contenues dans ce document pourront faire l'objet de modifications sans préavis.

- Si vous avez besoin d'aide, contactez le Service Consommateur de votre pays. Les numéros de téléphone et les adresses de ces services figurent dans le livret de garantie mondiale fourni.

Table des matières

1	Introduction		
1.1	Informations importantes.....	3	
1.1.1	Images statiques à l'écran du téléviseur	3	
1.1.2	Champs électriques, magnétiques et électromagnétiques (EMF)	3	
2	Consignes de sécurité		
2.1	Généralités.....	4	
2.2	Entretien de l'écran.....	4	
3	Vue d'ensemble des boutons et des connecteurs du téléviseur		
3.1	Commandes latérales.	5	
3.2	Connecteurs situés sur la face arrière.....	5	
3.3	Connecteurs latéraux.....	5	
4	Mise en route		
4.1	Avant de commencer.....	6	
4.2	Raccordement de l'antenne.....	6	
4.3	Raccordement au secteur.....	6	
4.4	Mise sous tension du téléviseur.....	6	
4.5	Utilisation de la télécommande	6	
5	Fonctions de la télécommande.....	7	
6	Installation rapide.....	9	
7	Mémo.Auto.....	10	
8	Mémorisation manuelle.....	11	
9	Classement des programmes..	12	
10	Nom des programmes.....	13	
11	Sélection des programmes favoris.....	14	
12	Options		
12.1	Minuterie.....	15	
12.2	Contrôle Parental.....	16	
12.3	Verrou Enfant.....	17	
12.4	Active Control.....	17	
13	Réglages de l'image et du son..	18	
14	Smart Picture et Smart Sound.....	19	
15	Formats de l'image.....	20	
16	Télétexte.....	21	
17	Utilisation du téléviseur en mode moniteur PC		
17.1	Raccordement du PC.....	23	
17.2	Contrôle des réglages du téléviseur lorsqu'un PC est raccordé	23	
18	Utilisation du téléviseur en mode HD		
18.1	Raccordement de l'appareil HD.....	24	
18.2	Contrôle des réglages TV en mode HD.....	24	
18.3	Formats pris en charge.....	25	
19	Branchement d'autres appareils		
19.1	Aperçu des possibilités de connexion.....	26	
19.2	Raccordement d'un magnétoscope ou d'un enregistreur de DVD.....	27	
19.3	Raccordement d'un décodeur et d'un magnétoscope.....	27	

19.4	Connexion de deux magnétoscopes ou d'un magnétoscope et d'un enregistreur de DVD.....	28
19.5	Connexion d'un récepteur satellite.....	28
19.6	Raccordement d'un lecteur de DVD, d'un décodeur ou d'une console de jeux.....	29
19.7	Connexion d'un lecteur de DVD, d'un récepteur satellite ou d'un décodeur	29
19.8	Raccordement d'un PC.....	30
19.9	Raccordement d'un appareil photo, d'un caméscope et d'une console de jeux.....	31
19.9.1	Casque.....	31
20	Dépannage.....	32
21	Tableau de référence des pays disponibles.....	34

1 Introduction

Vous venez d'acquérir ce téléviseur, merci de votre confiance. Ce manuel contient toutes les informations dont vous avez besoin pour installer et utiliser votre nouveau téléviseur.



Si ce manuel ne répond pas à vos questions ou si la section Dépannage ne résout pas votre problème, contactez le Service Consommateur ou le Centre Service Agréé Philips. Reportez-vous au livret de garantie mondiale pour plus d'informations. Avant de téléphoner au Service Consommateur de Philips, notez le modèle et la référence du téléviseur (figurant à l'arrière ou en dessous de l'appareil ou sur l'emballage).

1.1 Informations importantes

1.1.1 Images statiques à l'écran du téléviseur

Un affichage prolongé d'une même image sur un écran LCD et plasma peut causer l'apparition d'une image rémanente. Ce phénomène est dû au marquage du phosphore. En utilisation normale, le téléviseur affiche des images animées se modifiant en permanence sur l'ensemble de l'écran.

Exemples d'images statiques (liste non exhaustive, il est possible d'en rencontrer d'autres).

- Menus TV et DVD:- liste du contenu d'un DVD.
- Barres noires:- lorsque des barres noires apparaissent à gauche et à droite de l'écran, il est recommandé de modifier le format d'image pour que l'image s'affiche sur la totalité de l'écran.
- Logos de chaînes de télévision:- ils sont problématiques lorsqu'ils sont lumineux et statiques. Des affichages animés ou peu contrastés sont moins susceptibles de provoquer un vieillissement irrégulier de l'écran.
- Informations boursières:- elles défilent en bas de l'écran.
- Logos et affichages des prix sur les chaînes de téléachat:- ils sont lumineux et s'affichent constamment ou régulièrement au même endroit de l'écran.
- Autres exemples d'images statiques:- logos, affichages informatiques, heure, télétexte et images affichées en mode 4:3, images ou personnages immobiles, etc.

Conseil:

Réduisez le contraste et la luminosité avant de regarder la télévision.

1.1.2 Champs électriques, magnétiques et électromagnétiques (EMF)

- Royal Philips fabrique et vend de nombreux produits de consommation qui ont, comme tous les appareils électriques, la capacité d'émettre et de recevoir des signaux électromagnétiques.
- L'un des principes fondamentaux adoptés par la société Philips consiste à prendre toutes les mesures qui s'imposent en matière de sécurité et de santé, conformément aux dispositions légales en cours, pour respecter les normes sur les champs électriques, magnétiques et électro-magnétiques en vigueur au moment de la fabrication de ses produits.
- Philips s'est engagé à développer, produire et commercialiser des produits ne présentant aucun effet nocif sur la santé.
- Philips confirme qu'un maniement correct de ses produits et leur usage en adéquation avec la raison pour laquelle ils ont été conçus garantissent une utilisation sûre et fidèle aux informations scientifiques disponibles à l'heure actuelle.
- Philips joue un rôle actif dans le développement des normes internationales relatives à la sécurité et aux champs électromagnétiques (EMF); cet engagement lui permet d'anticiper les évolutions ultérieures en matière de normalisation afin de les intégrer avant l'heure dans ses produits.

2 Consignes de sécurité

2.1 Généralités

1. Deux personnes sont nécessaires pour soulever et porter un téléviseur qui pèse plus de 25 kg. Le maniement incorrect d'un téléviseur peut engendrer de graves blessures.
2. Si vous positionnez le téléviseur sur une surface, assurez-vous que celle-ci est de niveau et qu'elle peut supporter le poids du téléviseur.
3. Si vous voulez fixer votre téléviseur au mur, ne le fixez pas vous-même. Votre téléviseur doit être fixé au mur par un technicien qualifié. Un téléviseur dont la fixation est incorrecte peut présenter un danger.
4. Avant de fixer votre téléviseur au mur, assurez-vous que ce dernier peut supporter le poids du téléviseur.
5. Les connexions n'ont pas à être effectuées avant la fixation du téléviseur, mais les câbles doivent être branchés à celui-ci.
6. Quel que soit l'endroit où vous placez votre téléviseur ou quel que soit le mur sur lequel vous le fixez, assurez-vous que l'air peut circuler librement par les bouches d'aération. Ne placez pas le téléviseur dans un endroit où l'espace est restreint.
7. Si le téléviseur est monté sur un support ou un bras pivotant, veillez à ce que le cordon d'alimentation ne soit soumis à aucune tension lorsque vous faites pivoter le téléviseur. Toute tension exercée sur le cordon d'alimentation peut desserrer les connexions. Cela peut provoquer un arc et entraîner un incendie.
8. Ne placez aucun dispositif à flammes nues, telles que des bougies allumées, à proximité d'un téléviseur.
9. Ne posez aucun vase rempli d'eau sur le dessus ou à proximité d'un téléviseur. Un éclaboussement d'eau dans un téléviseur peut provoquer un choc électrique. Ne faites pas fonctionner le téléviseur si de l'eau s'est répandue à l'intérieur de celui-ci. Débranchez immédiatement le cordon d'alimentation de la prise du secteur et faites examiner le téléviseur par un technicien qualifié.
10. N'exposez pas le téléviseur ni les piles de la télécommande à une source de chaleur, aux rayons directs du soleil, à de la pluie ou de l'eau.

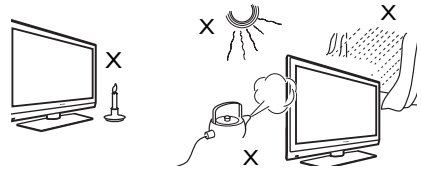

11. Ne touchez à aucune pièce du téléviseur, au cordon d'alimentation ni au câble de l'antenne pendant les orages.
12. Ne laissez pas le téléviseur en mode de veille pendant une période prolongée. Déconnectez-le de l'alimentation secteur.
13. Tirez sur le cordon d'alimentation en le tenant par la prise - ne tirez pas sur le cordon même. N'utilisez pas de prise d'alimentation secteur mal fixée au mur. Insérez à fond la fiche dans la prise d'alimentation secteur. Si elle n'est pas correctement insérée, elle peut être la cause d'un effet d'arc électrique et provoquer un incendie.

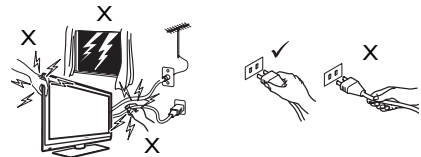

14. Ne connectez pas un trop grand nombre d'appareils à la même prise d'alimentation secteur. Un excès d'équipement peut causer une surcharge qui peut provoquer un incendie ou un choc électrique.

2.2 Entretien de l'écran

1. Ne retirez pas le film de protection tant que le montage mural ou sur pied n'est pas terminé et les raccordements effectués. L'écran est fragile.
2. Remarque: Utilisez uniquement le chiffon doux fourni avec l'appareil pour nettoyer la surface brillante du téléviseur.
3. N'utilisez pas un chiffon trop humide. Pour nettoyer le téléviseur, n'utilisez pas d'acétone, de toluène ou d'alcool. Par mesure de précaution, débranchez le cordon d'alimentation de la prise secteur lors du nettoyage du téléviseur.
4. Ne touchez pas l'écran avec un objet dur sous peine de le rayer et de l'abîmer de façon définitive.

3 Vue d'ensemble des boutons et des connecteurs du téléviseur

3.1 Commandes latérales ou du dessus

Utilisez les commandes latérales ou du dessus pour gérer la puissance, le menu, le volume et le numéro de chaîne.

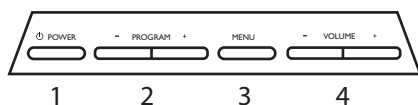

- 1. POWER** : permet d'allumer ou éteindre le téléviseur. **Remarque:** pour que l'appareil ne consomme pas d'électricité, vous devez débrancher le cordon d'alimentation de la prise secteur.
- 2. VOLUME** - / + : permet d'augmenter ou de diminuer le volume.
- 3. MENU**: permet d'afficher et de fermer les menus. Les touches **PROGRAM** - / + permettent de sélectionner une commande du menu et les touches **VOLUME** - / + d'accéder aux réglages de la commande du menu qui a été sélectionnée et de modifier ces derniers.
- 4. PROGRAM** - / + : permet de sélectionner les programmes.

3.2 Connecteurs situés sur la face arrière

Ces connecteurs sont situés à l'arrière (en bas) du téléviseur.

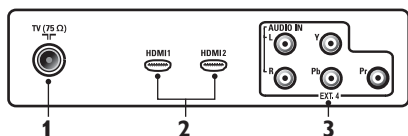

Ces connecteurs sont situés à l'arrière du téléviseur.

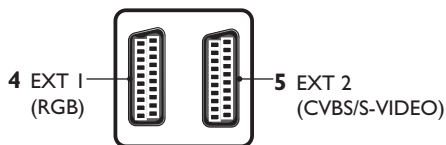

- 1. Fente CI** (Common Interface, interface commune) : permet d'insérer un module CAM (Conditional Access Module) et une carte à puce.
- 2. Prise d'antenne TV** : enfoncez la fiche du câble 75 Ω dans la prise d'antenne TV.
- 3. HDMI 1 / HDMI 2**: permettent de raccorder un boîtier décodeur, un lecteur/enregistreur DVD, un appareil à haute définition ou un ordinateur personnel.
- 4. EXT4** (YPbPr): permet de raccorder des appareils, tels qu'un lecteur DVD ou un décodeur, qui ont la même prise.
- 5. EXT 1** (RGB) et **6. EXT 2** (CVBS/S-VIDEO): permettent de raccorder des appareils, tels qu'un lecteur/enregistreur DVD, un magnétoscope et un décodeur, qui ont des raccordements similaires (prises péritel).

3.3 Connecteurs latéraux (EXT3)

Ces connecteurs sont situés sur le côté du téléviseur.

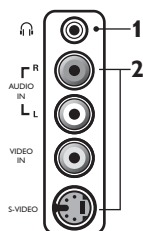

- 1. Casque** : pour un plaisir d'écoute optimal, branchez la prise phono dans le connecteur casque du téléviseur.
- 2. Audio et vidéo** : permettent de raccorder des appareils tels qu'un appareil photo ou

4 Mise en route

4.1 Avant de commencer

⚠ Avertissement: Il n'est pas nécessaire d'effectuer les raccordements avant d'accrocher le téléviseur mais les câbles doivent être insérés dans les connecteurs.

4.2 Raccordement de l'antenne

Insérez la fiche d'antenne dans la prise d'antenne 75 Ω en bas du téléviseur et dans la prise d'antenne murale.

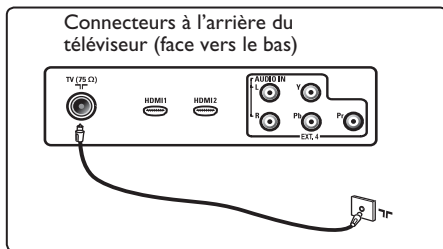

4.3 Connexion et déconnexion à l'alimentation secteur

⚠ Avertissement: TV plasma est un appareil de classe 1. Il doit être branché sur une prise secteur avec connexion à la terre.

⚠ Avertissement: Vérifiez que la tension du secteur correspond à celle indiquée sur l'autocollant situé à l'arrière du téléviseur.

Branchez le cordon d'alimentation (fourni) sur la prise au dos (au bas) du téléviseur et sur la prise de courant murale.

Le coupleur d'appareil du cordon d'alimentation du téléviseur est utilisé comme unité de déconnexion.

Pour se déconnecter de l'alimentation secteur, débranchez le cordon d'alimentation de la prise d'alimentation située à l'arrière du téléviseur ou retirez la fiche de la prise murale.

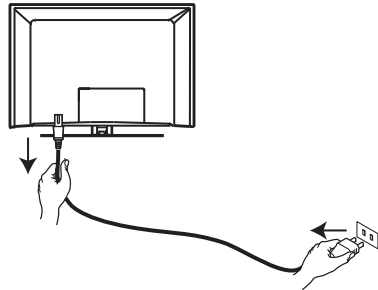

4.4 Mise sous tension du téléviseur

Pour mettre le téléviseur sous tension, appuyez sur le bouton POWER (ALIMENTATION) situé sur le côté. Un indicateur bleu/vert s'allume et après quelques secondes, l'écran s'allume.

Si le téléviseur est en mode de veille (indicateur rouge), appuyez sur le bouton de programme PROGRAM - / + du panneau de commandes situé sur le côté ou sur le dessus du téléviseur, ou appuyez sur le bouton P - / + de la télécommande.

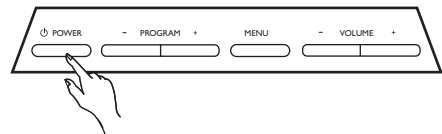

4.5 Utilisation de la télécommande



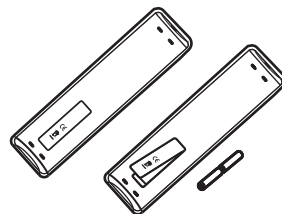

Insérez les 2 piles fournies. Assurez-vous que les piles sont placées de manière à ce que les pôles (+) et (-) correspondent aux indications à l'intérieur du compartiment à piles.

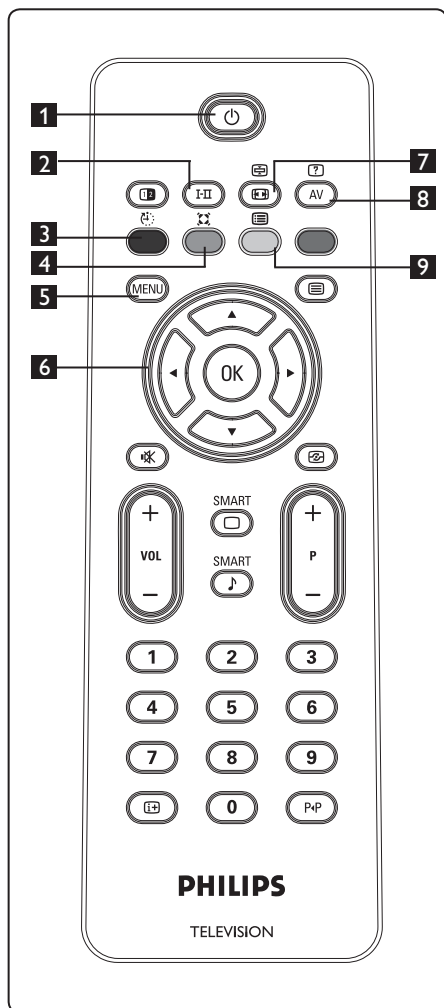

5 Fonctions de la télécommande



1 **Veille**

Permet de mettre le téléviseur en mode veille. Pour l'allumer, appuyez sur les touches  ,  à  , **P + / -** ou .

La chaîne précédemment visualisée apparaît.

2 **Mode Son**

Permet de forcer les émissions en **Stereo** et **Stereo Nicam en Mono** ou Spatial. Pour les émissions bilingues, sélectionnez **Dual I** ou **Dual II**. L'indication **Mono** apparaît en rouge lorsqu'il s'agit d'une position forcée.

3 **Sommeil**

Permet d'éteindre le téléviseur à l'heure programmée (voir page 14).





4 **Son Surround**

Permet d'activer et de désactiver l'effet de son ambiophonique. En mode stéréo, cet effet donne l'impression que les haut-parleurs sont davantage espacés.

5 **MENU**

Permet d'afficher ou de quitter les menus TV.





6 **curseurs Haut/Bas/Gauche/Droite**

(   )
Ces 4 touches permettent de sélectionner et régler les options des menus.





7 **Format d'écran**

(Voir page 19).







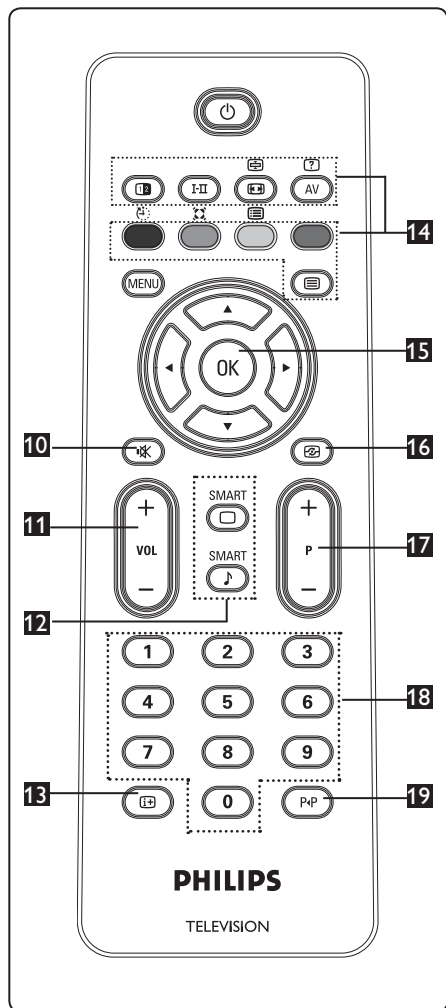

8 **AV**

Permet d'afficher la liste des sources pour sélectionner le téléviseur ou un autre appareil. Utilisez les touches   pour sélectionner la source, puis la touche  /  pour confirmer la sélection.

9 **Liste des programmes**

Permet d'afficher et de quitter la liste des programmes. Utilisez les touches   pour sélectionner un programme, puis la touche  /  pour l'afficher.



- 10 Silence**  Permet de couper et de rétablir le son.
- 11 Volume (+ VOL -)** Permet d'augmenter ou de diminuer le volume.
- 12 Préréglages image et son**   Permet d'accéder à une série de préréglages de l'image et du son (voir page 18).
- 13 Informations à l'écran**  Permet d'afficher des informations (lorsqu'elles sont disponibles) sur la chaîne et le programme TV sélectionnés.
- 14 Télétexte** (Voir pages 20-21).
- 15 OK**  Permet de valider la sélection.
- 16 Active Control**  Permet d'ajuster automatiquement le réglage de l'image pour offrir continuellement une qualité d'image optimale quel que soit l'état du signal. (Voir page 16).
- 17 Programme (+ P -)** Permet de sélectionner la chaîne précédente ou suivante.
- 18 Touches numériques**  /  Permet d'accéder directement aux chaînes. Pour un numéro de chaîne à deux chiffres, le deuxième chiffre doit être saisi avant que le trait ne disparaisse.
- 19 Programme précédent/en cours**  Permet de passer du programme en cours au programme précédemment regardé, et inversement.

6 Installation rapide

Plug & Play

La première fois que vous allumez le téléviseur, un menu apparaît à l'écran. Ce menu vous invite à sélectionner la langue de votre choix.

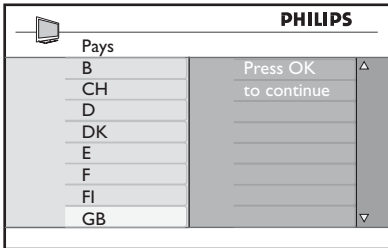

Remarque

Si le menu mentionné ci-dessus ne s'affiche pas, procédez à l'installation des chaînes à l'aide de l'option Mémoire automatique (voir page 9). Si le menu s'affiche, suivez la procédure décrite ci-dessous.

1 Appuyez sur les touches ▲ ▼ de la télécommande pour sélectionner votre pays. Si votre pays ne figure pas dans la liste, sélectionnez "...". Reportez-vous au "Tableau de référence des pays", page 33.

2 Appuyez sur la touche ► / (OK) pour passer en mode Langue et sélectionnez votre langue à l'aide des touches ▲ ▼.

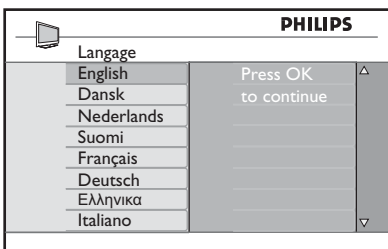

3 Appuyez sur la touche ► / (OK) pour lancer la recherche. La recherche démarre automatiquement. Toutes les chaînes de télévision disponibles sont mémorisées. Cette opération prend quelques minutes. La progression de la recherche et le nombre de chaînes trouvées sont affichés à l'écran.

IMPORTANT

pour quitter ou interrompre la recherche avant la fin, pressez la touche (MENU).

Si vous interrompez la recherche pendant la mémorisation automatique, toutes les chaînes ne seront pas programmées. Pour que toutes les chaînes soient programmées, vous devez recommencer une mémorisation automatique complète.

Remarque

Option ATS (Automatic Tuning System – système de réglage automatique des chaînes)

Si l'émetteur ou le réseau câblé transmet le signal de classement automatique, les chaînes seront correctement numérotées. L'installation est alors terminée. Si ce n'est pas le cas, vous pouvez utiliser le menu Classement pour les renuméroter.

Option ACI (Installation automatique des programmes)

Lorsqu'un réseau câblé ou une chaîne télévisée émettant en mode ACI est détecté(e), une liste des programmes apparaît. En l'absence d'émission ACI, les chaînes sont numérotées en fonction de la langue et du pays que vous avez précédemment sélectionnés. Vous pouvez utiliser le menu Classement pour les renuméroter.

7 Mémo. Auto.

Avant de procéder à la mémorisation automatique de toutes les chaînes, vous devez sélectionner votre pays et votre langue. .

- 1 Appuyez sur la touche **MENU**.
- 2 À l'aide des touches ▲ ▼, sélectionnez **Installation**, puis appuyez sur la touche ► / **OK** pour naviguer dans ce menu.

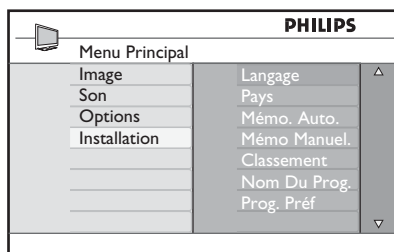

- 3 Appuyez sur la touche ► pour sélectionner **Langue**.
 - 4 À l'aide des touches ▲ ▼, sélectionnez la langue de votre choix, puis appuyez sur la touche ► / **OK** pour valider la sélection.
- ⊖ **Remarque** : vous pouvez uniquement sélectionner les options **Langue** et **Pays** en mode TV. Si vous êtes dans un autre mode (EXT), appuyez sur la touche **AV** pour afficher la liste des sources. À l'aide des touches ▲ ▼, sélectionnez **TV**, puis appuyez sur la touche e ► / **OK** pour valider la sélection.
- 5 Appuyez sur la touche ◀ pour revenir au menu précédent.
 - 6 À l'aide des touches ▲ ▼, sélectionnez **Pays**, puis choisissez le pays. Si votre pays ne figure pas dans la liste, sélectionnez "...". Reportez-vous au "Tableau de référence des pays", page 33.

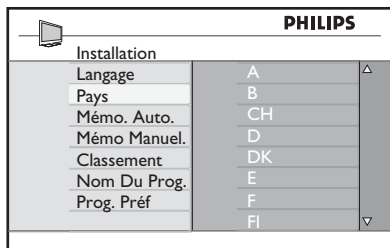

- 7 Appuyez sur la touche ► / **OK** pour valider la sélection. Vous pouvez à présent procéder à la mémorisation automatique des chaînes.
- 8 Appuyez sur la touche ◀ pour revenir au menu précédent.
- 9 À l'aide des touches ▲ ▼, sélectionnez **Mémo. Auto.**, puis appuyez sur la touche ► / pour lancer la recherche automatique des chaînes. Toutes les chaînes de télévision disponibles sont mémorisées. Cette opération prend quelques minutes.

Important

Pour quitter ou interrompre la recherche avant qu'elle ne soit terminée, appuyez sur la touche **MENU**. Si vous interrompez la recherche lors de la mémorisation automatique, toutes les chaînes ne seront pas mémorisées. Pour mémoriser toutes les chaînes, vous devez effectuer de nouveau une recherche de mémorisation automatique complète.

⊖ Remarque

Si vous avez sélectionné par erreur une langue incorrecte et que vous n'êtes plus en mesure d'utiliser votre téléviseur car vous ne comprenez pas cette langue, suivez la procédure ci-dessous pour sélectionner la langue adéquate.

- Appuyez sur la touche **(E+)** pour quitter le menu affiché à l'écran.
- Appuyez sur la touche **MENU**.
- Appuyez à plusieurs reprises sur la touche ▼, jusqu'à ce que la quatrième option du menu soit sélectionnée.
- Appuyez deux fois sur la touche ►.
- Appuyez sur les touches ▲ ▼ pour sélectionner la langue adéquate.
- Appuyez sur la touche **OK** pour valider la sélection.
- Appuyez sur la touche **MENU** pour quitter le menu.

8 Mémorisation manuelle

Ce menu permet de mémoriser les programmes un par un.

- 1 Appuyez sur la touche **MENU**.
- 2 Avec le curseur **▲ ▼**, sélectionnez le menu **Installation**, puis utilisez la touche **► / OK** pour naviguer dans ce menu.

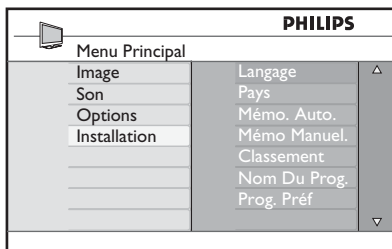

- 3 Avec le curseur **▼**, sélectionnez le menu **Mémo. Manuel**, puis utilisez la touche **► / OK** pour naviguer dans ce menu.

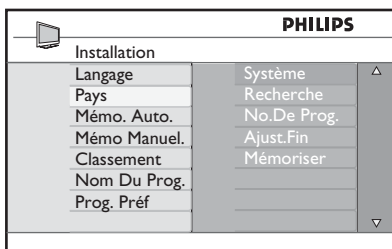

- 4 Avec les touches **▲ ▼**, sélectionnez les options du menu **Mémo. Manuel** pour en modifier les réglages ou pour les activer.

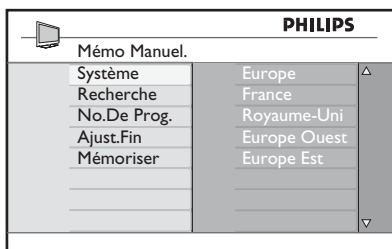

- 5 **Système:**
Sélectionnez **▲ ▼**
Europe (détection automatique),
France (norme LL'),
Royaume-Uni (norme I),
Europe Ouest (norme BG) ou
Europe Est (norme DK).

Appuyez sur la touche **► / OK** pour valider le système sélectionné.

- 6 **Recherche:**
Appuyez sur **►**. La recherche commence automatiquement. Dès qu'un programme est trouvé, le défilement s'arrête et le nom du programme s'affiche (si disponible). Allez à l'étape suivante. Si vous connaissez la fréquence du programme désiré, composez directement son numéro avec les touches **0** à **9**.

- 7 **No. De Prog.:**
Entrez le numéro souhaité avec les touches **0** ou **9** à **▲ ▼**.

- 8 **Ajust. Fin:**
Si la réception n'est pas satisfaisante, réglez avec les touches **▲ ▼**.

- 9 **Mémoriser:**
Pour vous assurer que la modification est mémorisée, appuyez sur **► / OK**. Le programme est mémorisé.



- 10 Répétez les étapes **6** à **9** autant de fois qu'il y a des programmes à mémoriser.

- 11 Pour retourner au menu antérieur, appuyez sur la touche **◀**.

- 12 Pour quitter les menus, appuyez sur la touche **MENU**.

9 Classement des programmes

La fonction Tri permet de modifier le numéro de programme d'une station spécifique.

- 1 Appuyez sur la touche .
- 2 Avec le curseur ▲ / ▼, sélectionnez le menu Installation, puis utilisez la touche ► /  pour naviguer dans ce menu.

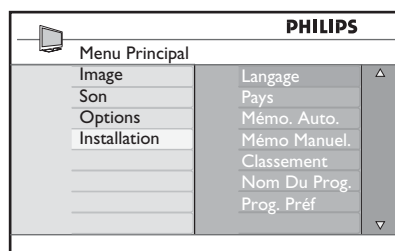

- 3 Avec le curseur ▼, sélectionnez le menu Classement, puis utilisez la touche ► /  pour naviguer dans ce menu.

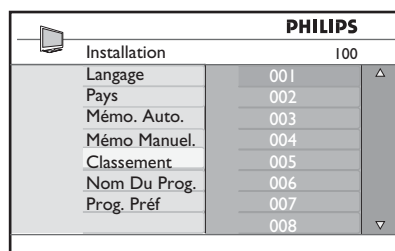

- 4 Sélectionnez le programme que vous souhaitez déplacer avec les touches ▲ ▼, puis utilisez la touche ► pour en modifier les réglages (la fléchée pointe maintenant vers la gauche).

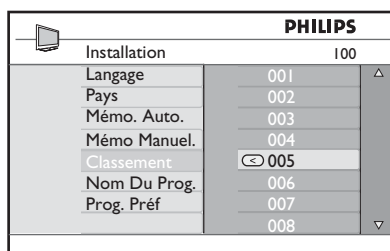

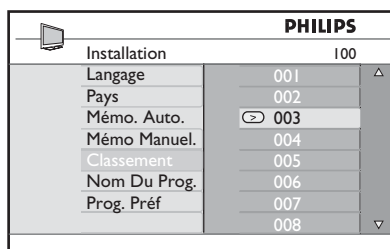

- 5 Utilisez ensuite les touches ▲ ▼ pour choisir le nouveau numéro du programme, et validez avec ◀ (la fléchée pointe maintenant vers la droite et le classement est terminé).





- 6 Recommencez les étapes 4 et 5 autant de fois qu'il y a des programmes à renuméroter.
- 7 Pour retourner au menu antérieur, appuyez sur la touche ◀.
- 8 Pour quitter les menus, appuyez sur la touche .

10 Nom des programmes

Vous pouvez, si vous le souhaitez, attribuer un nom aux chaînes de télévision.

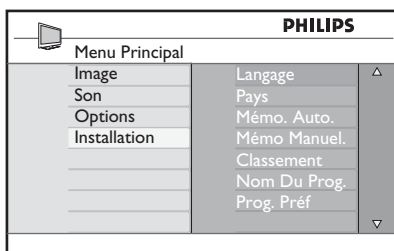
- 1 Appuyez sur la touche .
- 2 Avec le curseur \blacktriangle / \blacktriangledown , sélectionnez le menu **Installation**, puis utilisez la touche \blacktriangleright /  pour naviguer dans ce menu.



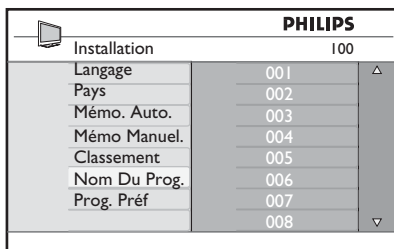

- 3 Avec la touche \blacktriangledown sélectionnez le menu **Nom du prog.**, puis utilisez la touche \blacktriangleright /  pour naviguer dans ce menu.

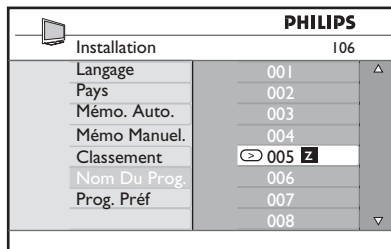

- 4 A l'aide des touches \blacktriangle \blacktriangledown , sélectionnez la chaîne que vous souhaitez renommer.
- 5 Appuyez sur la touche \blacktriangleright pour accéder au premier nom.
- 6 Avec les touches \blacktriangle \blacktriangledown sélectionnez les caractères (5 caractères au maximum), puis utilisez les touches \blacktriangleleft \blacktriangleright pour naviguer dans le menu d'affichage du nom.



- 7 Appuyez sur la touche \blacktriangleright /  jusqu'à ce que le nom apparaisse dans le coin en haut à droite de l'écran du téléviseur. Le nom est mémorisé.
- 8 Pour revenir au menu précédent, appuyez sur la touche \blacktriangleleft .
- 9 Pour quitter le menu, appuyez sur la touche .

11 Sélection des programmes favoris

Cette fonction permet d'ignorer les programmes qui ne sont pas souvent regardés et de conserver uniquement les programmes favoris.

Remarque: une fois qu'un programme est ignoré, vous ne pouvez plus y accéder à l'aide de la touche P - / +. Vous devez utiliser les touches 0 à 9.

1 Appuyez sur la touche **(MENU)**.

2 A l'aide des touches **▲ / ▼**, sélectionnez **Installation**, puis appuyez sur la touche **▶ / (OK)** pour accéder à ce menu.

PHILIPS		
Menu Principal		
Image	Langage	▲
Son	Pays	
Options	Mémo. Auto.	
Installation	Mémo Manuel.	
	Classement	
	Nom Du Prog.	
	Prog. Préf.	▼

3 Appuyez sur la touche **▼** pour sélectionner **Prog. Préf.**, puis sur la touche **▶ / (OK)** pour accéder à la liste **Prog. Préf.**.

4 A l'aide des touches **▲ / ▼**, sélectionnez le programme à ignorer.

PHILIPS		
Installation 100		
Langage	001	✓ ▲
Pays	002	✓
Mémo. Auto.	003	✓
Mémo Manuel.	004	✓
Classement	005	✓
Nom Du Prog.	006	✓
Prog. Préf.	007	✓
	008	✓ ▼

5 Appuyez sur la touche **▶ / (OK)** pour l'ignorer. La coche (✓) située à droite du menu disparaît, ce qui indique que le programme est ignoré.

PHILIPS		
Installation 100		
Langage	001	✓ ▲
Pays	002	✓
Mémo. Auto.	003	✓
Mémo Manuel.	004	✓
Classement	005	✓
Nom Du Prog.	006	✓
Prog. Préf.	007	✓
	008	✓ ▼

6 Pour revenir au menu précédent, appuyez sur la touche **(MENU)**.

7 Pour quitter le menu, appuyez sur la touche **(MENU)**.

* Conseil





- Pour ajouter les programmes ignorés à la liste des favoris, répétez les étapes **1** à **3**.
- A l'aide des touches **▲ / ▼**, sélectionnez le programme ignoré à ajouter à la liste des programmes favoris.
- Appuyez sur la touche **▶ / (OK)** pour l'ajouter à la liste. Une coche (✓) apparaît en regard du programme, ce qui indique que le programme est restauré.

12 Options





12.1 Minuterie

Vous pouvez, si vous le souhaitez, attribuer un nom aux chaînes de télévision.

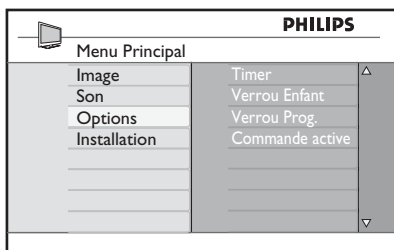



La fonction Minuterie vous permet de définir une heure à laquelle le téléviseur doit changer de chaîne alors que vous regardez une autre chaîne. Elle vous permet également de programmer l'heure à laquelle le téléviseur doit s'allumer. Pour utiliser la fonction Minuterie, le téléviseur ne doit pas être éteint. S'il est éteint, la minuterie est désactivée.

- 1 Appuyez sur la touche .
- 2 A l'aide des touches  , sélectionnez **Options**, puis appuyez sur la touche  /  pour accéder à ce menu.

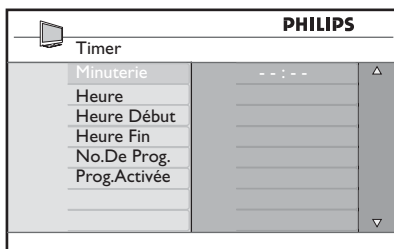

- 3 Appuyez sur la touche  /  pour accéder au menu.
- 4 A l'aide des touches  , sélectionnez une option.



- 5 Pour ajuster le réglage de la minuterie, utilisez les touches , , ,  ou **0** à **9**.

Sommeil: permet de programmer un délai au-delà duquel le téléviseur se met en veille. Sélectionnez l'option **Désactivé** pour désactiver cette option.

Remarque

Durant la dernière minute qui précède la mise en veille, un décompte s'affiche à l'écran. Vous pouvez annuler la mise en veille en appuyant sur n'importe quelle touche de la télécommande.

Heure: entrez l'heure actuelle.

Heure Début: entrez l'heure de début.

Heure Fin: entrez l'heure de mise en veille.

No. de Progr.: entrez le numéro de la chaîne désirée pour le réveil.





Prog. Activée: vous pouvez régler:

- **Une fois** pour un réveil unique,
- **Quotidien** pour tous les jours,
- **Arrêt** pour annuler.





- 6 Appuyez sur la touche  de la télécommande pour mettre le téléviseur en veille. Il s'allumera automatiquement à l'heure programmée. Si vous laissez le téléviseur allumé, il changera uniquement de chaîne à l'heure indiquée pour **Heure Début** et se mettra en veille à l'heure indiquée pour **Heure Fin**.

12.2 Contrôle Parental

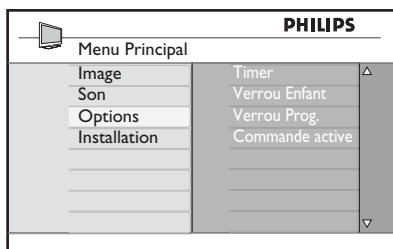
L'option **Verrou Prog.** vous permet de verrouiller des chaînes pour empêcher vos enfants de regarder certains programmes.

- 1 Appuyez sur la touche .
- 2 A l'aide des touches  , sélectionnez **Options**, puis appuyez sur la touche  /  pour accéder à ce menu.





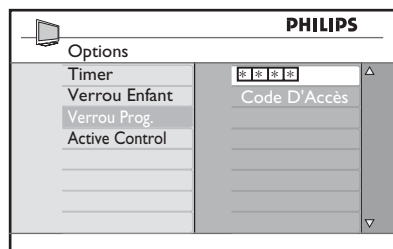

- 3 A l'aide des touches  , sélectionnez **Verrou Prog.**, puis appuyez sur la touche  /  pour passer en mode **Verrou Prog.**.

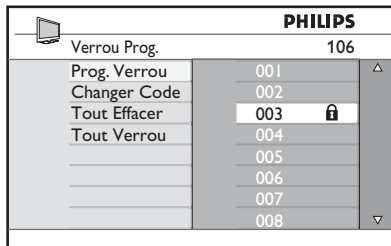







- 4 Saisissez le code d'accès **0711** à l'aide des touches **Digit 0-9**. Un message indiquant que le code est **Incorrect** s'affiche. Saisissez de nouveau le code d'accès **0711**.
- 5 Le téléviseur vous invite ensuite à changer de code. Saisissez votre code à 4 chiffres à l'aide des touches **Digit 0-9**, puis validez-le. Une fois le nouveau code validé, le menu **Verrou Prog.** apparaît.



Dans le menu **Verrou Prog.**, accédez aux fonctions de verrouillage et activez-les à l'aide des touches    , **Digit 0-9** et .

Description des réglages:

Prog. Verrou

Permet de verrouiller un programme distinct. Appuyez sur la touche  pour accéder au menu **Prog. Verrou**, puis sélectionnez le programme à verrouiller ou déverrouiller à l'aide des touches  . Appuyez sur les touches   pour verrouiller ou déverrouiller le programme sélectionné. Un symbole représentant un verrou  apparaît en regard du numéro de la chaîne verrouillée. Pour quitter le mode **Prog. Verrou** et revenir au menu **Verrou Prog.**, appuyez sur la touche .

Changer code

Saisissez le nouveau code à quatre chiffres à l'aide des touches **Digit 0-9** et validez-le en le saisissant de nouveau.



Tout effacer

Appuyez sur la touche  pour déverrouiller toutes les chaînes verrouillées.

Tout verrouiller



Appuyez sur la touche  pour verrouiller toutes les chaînes.

Remarque



Si vous allumez le téléviseur et que vous choisissez un programme qui a été verrouillé, vous devez saisir le code d'accès pour regarder la chaîne verrouillée. Pour déverrouiller la chaîne, accédez à la commande **Prog. Verrou** dans le menu **Verrou Prog.**, puis appuyez sur les touches   (le symbole représentant un verrou  disparaît).

12.3 Verrou Enfant

Les commandes latérales du téléviseur sont verrouillées lorsque vous sélectionnez l'option **Activé** dans le menu **Verrou enfant**. Vous devez cacher la télécommande pour empêcher vos enfants de regarder la télévision.

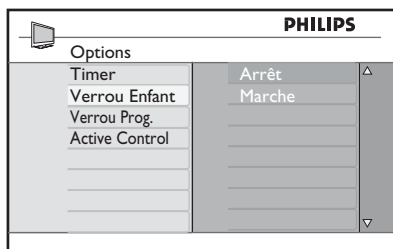

- 1 Appuyez sur la touche .
- 2 À l'aide des touches ▲ ▼, sélectionnez **Options**, puis appuyez sur la touche ► /  pour accéder à ce menu.
- 3 Appuyez sur la touche ▼ pour sélectionner **Verrou enfant**, puis sur la touche ► /  pour activer ce mode.





- 4 A l'aide des touches ▲ ▼, sélectionnez **Activé** ou **Désactivé**.
- 5 Appuyez sur la touche ► /  pour activer ou désactiver l'option **Activé** ou **Désactivé**.
- 6 Pour revenir au menu précédent, appuyez sur la touche ◀.
- 7 Pour quitter le menu, appuyez sur la touche .

12.4 Active Control

Permet d'ajuster automatiquement le réglage de l'image pour offrir continuellement une qualité d'image optimale quel que soit l'état du signal.

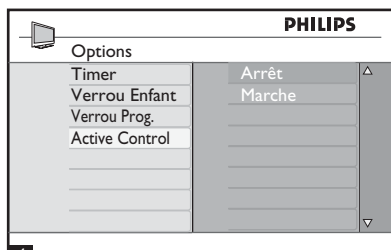
- 1 Appuyez sur la touche .
- 2 À l'aide des touches ▲ ▼, sélectionnez **Options**, puis appuyez sur la touche ► /  pour accéder à ce menu.
- 3 Appuyez sur la touche ▼ pour sélectionner **Active Control**, puis sur la touche ► /  pour activer ce mode.



- 4 A l'aide des touches ▲ ▼, sélectionnez **Activé** ou **Désactivé**.
- 5 Appuyez sur la touche ► /  pour activer ou désactiver l'option **Activé** ou **Désactivé**.
- 6 Pour revenir au menu précédent, appuyez sur la touche ◀.
- 7 Pour quitter le menu, appuyez sur la touche .

13 Réglages de l'image et du son

Vous pouvez ajuster les réglages de l'image et du son à l'aide des menus **Image** et **Son**.

- 1 Appuyez sur la touche **MENU**.
- 2 A l'aide des touches **▲ ▼**, sélectionnez **Image** ou **Son**.
- 3 Appuyez sur la touche **▶ / OK** pour accéder au menu **Image** ou **Son**.

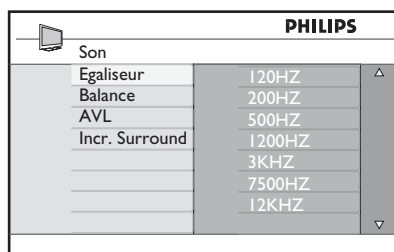
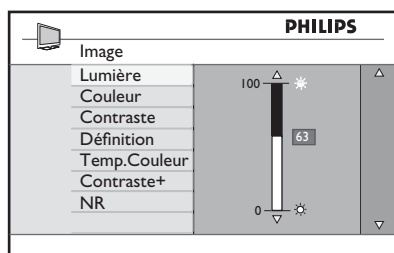

- 4 A l'aide des touches **▲ ▼**, sélectionnez un réglage de **l'image** ou du **son**.
- 5 Appuyez sur la touche **▶ / OK** pour accéder au réglage de **l'image** ou du **son**.
- 6 A l'aide des touches **▲ ▼**, ajustez le réglage de **l'image** ou du **son**.
- 7 Pour revenir au menu précédent, appuyez sur la touche **◀**.
- 8 Pour quitter le menu, appuyez sur la touche **MENU**.

Description des réglages de l'image

Lumière : permet de modifier la luminosité de l'image.

Couleur : permet de modifier l'intensité de la couleur.

Contraste : permet de modifier la différence entre les tons clairs et les tons foncés en fonction du contraste maximum du téléviseur.

Définition : permet d'augmenter ou de diminuer le niveau de définition pour améliorer la netteté des détails de l'image.

Temp. Couleur : permet de modifier le réglage de la couleur : Froide (plus bleue), Normale (équilibrée) ou Chaude (plus rouge).

Contraste+ : permet d'augmenter le contraste maximum du téléviseur. Sélectionnez Activé pour activer cette fonction.

NR (Réducteur de bruit – RB) : permet d'améliorer l'image qui présente trop de bruits (de petits points sur l'image) due à la transmission d'un signal faible. Sélectionnez Activé pour activer cette fonction.

Description des réglages du son

Egaliseur : permet de régler la tonalité du son.

Balance : permet d'équilibrer le son sur les haut-parleurs gauche et droit.

AVL (Automatic Volume Leveller) : permet de limiter les augmentations du son, en particulier lors des changements de programmes ou des publicités.

Incr. Surround : permet de sélectionner Incredible Surround et Stéréo lors de la transmission en stéréo, et Mono et Spatial lors de la transmission en mono.

14 Smart Picture et Smart Sound

L'option Smart Picture vous offre la possibilité de choisir entre 5 réglages de l'image, à savoir : Intense, Naturel, Doux, Multimédia et Personnel.

Appuyez plusieurs fois sur la touche  pour naviguer parmi les réglages en vue de sélectionner le mode désiré.

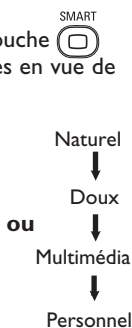
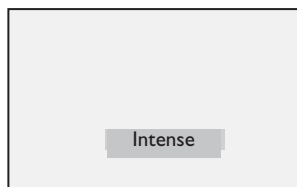

Remarque : le réglage **Personnel** correspond à celui que vous configurez à l'aide du menu Image du menu principal. Il s'agit du seul réglage Smart Picture qui puisse être modifié. Tous les autres réglages sont pré-configurés en usine.

L'option Smart Sound vous offre la possibilité de choisir entre 4 réglages du son, à savoir : Film, Musique, Parole et Personnel.

Appuyez plusieurs fois sur la touche  pour naviguer parmi les réglages en vue de sélectionner le mode désiré.

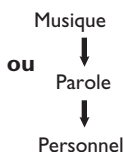

Note : The **Personal** setting is the setting that you set up using the Sound menu in the main menu. This is the only setting in the Smart Sound setting that can be changed. All other settings are pre-set at the factory for your convenience.

Description des réglages de l'image

- Intense** : Des réglages pour des images brillantes et nettes, appropriées dans un milieu lumineux et destinées à être utilisées dans des démonstrations de la qualité du téléviseur.
- Naturel** : Le mode de référence approprié aux conditions de la salle de séjour et aux signaux moyens.
- Doux** : Destiné à être utilisé dans le cas des signaux d'une mauvaise qualité. Approprié pour l'utilisation dans la salle de séjour.
- Multimédia** : Idéal dans des milieux commerciaux et pour les démonstrations sur des signaux de mauvaise qualité.
- Personnel** : Les réglages d'image sont configurés conformément à vos préférences.

Description des réglages du son

- Film** : Accentue la sensation d'action.
- Musique** : Accentue les tons bas.
- Parole** : Accentue les tons élevés.
- Personnel** : Les réglages d'image sont configurés conformément à vos préférences.

15 Formats de l'image

Les images que vous recevez peuvent être transmises au format 16:9 (écran large) ou au format 4:3 (écran traditionnel). Les images 4:3 ont une bande noire à gauche et à droite de l'écran. Cette fonction vous permet d'optimiser l'affichage des images à l'écran.

Appuyez à plusieurs reprises sur la touche  pour afficher les différents formats de l'image, puis sélectionnez le format souhaité.

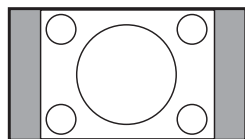

4:3 ⇅

L'image est reproduite au format 4:3 et une bande noire apparaît de chaque côté de l'image.

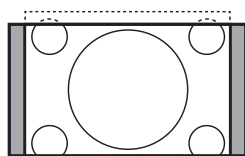

Zoom 14:9 ⇅

L'image est agrandie au format 14:9, une petite bande noire subsiste de chaque côté de l'image. Une partie du haut et du bas de l'image est coupée.

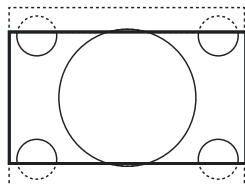

Zoom 16:9 ⇅

L'image est agrandie au format 16:9. Ce mode est conseillé pour visualiser les images avec une bande noire en haut et en bas (format cinémascope). Dans ce mode, une partie important du haut et du bas de l'image est coupée.

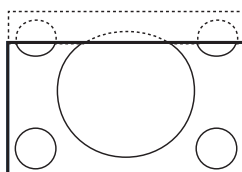

Sous-Titres ⇅

Ce mode permet de visualiser les images 4:3 sur toute la surface de l'écran en conservant les sous-titres. Une partie du haut de l'image est coupée.

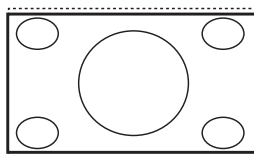

Super 4:3 ⇅

Ce mode permet de visualiser les images 4:3 sur toute la surface de l'écran en élargissant les côtés de l'image.

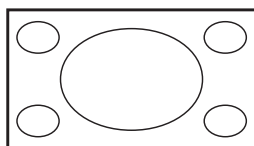

Plein écran

Ce mode permet de restituer les proportions d'origine des images transmises au format 16:9.

Remarque

Si vous visualisez une image 4:3 en mode Plein écran, elle est élargie horizontalement.

Le télétexte est un système d'informations, diffusé par certaines chaînes, qui se consulte comme un journal. Il permet également aux personnes malentendantes ou peu familiarisées avec la langue de transmission (réseaux câblés, canaux satellite, etc.) d'accéder aux sous-titres.

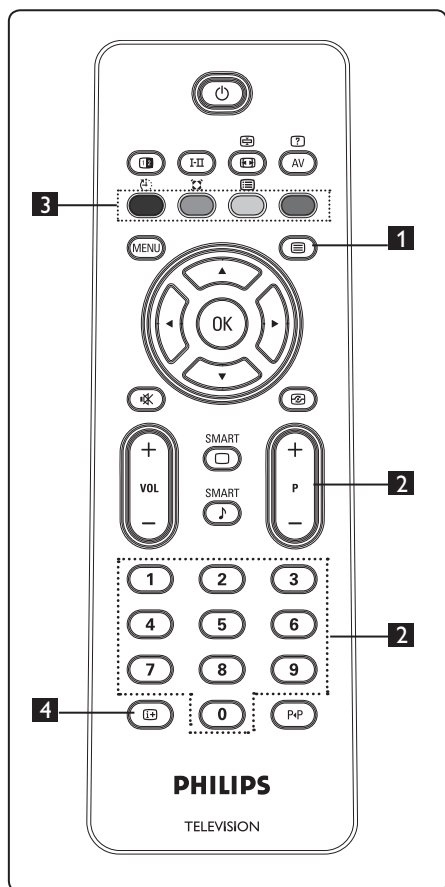

1 Activation/désactivation du télétexte



Appuyez sur cette touche pour afficher le télétexte. Le sommaire apparaît avec la liste des rubriques auxquelles vous avez accès. Chaque rubrique possède un numéro de page correspondant composé de trois chiffres. Si la chaîne sélectionnée ne diffuse pas le télétexte, l'indication 100 s'affiche et l'écran reste noir. Dans ce cas, quittez le télétexte en appuyant de nouveau sur la touche .

2 Sélection d'une page

Saisissez le numéro de la page désirée à l'aide des touches **0 à 9** ou **P +/-**. Par exemple, pour la page 120, saisissez **120**. Le numéro s'affiche dans la partie supérieure gauche de l'écran. Lorsque la page est trouvée, le compteur arrête la recherche et la page s'affiche. Répétez l'opération pour afficher une autre page. Si le compteur continue la recherche, cela signifie que la page n'est pas transmise. Dans ce cas, choisissez un autre numéro.

3 Accès direct



Des zones colorées sont affichées en bas de l'écran. Les 4 touches colorées permettent d'accéder aux rubriques ou aux pages correspondantes. Les zones colorées clignotent lorsque la rubrique ou la page n'est pas disponible.

4 Sommaire

Permet de revenir au sommaire (généralement la page 100 ou le menu d'accès).

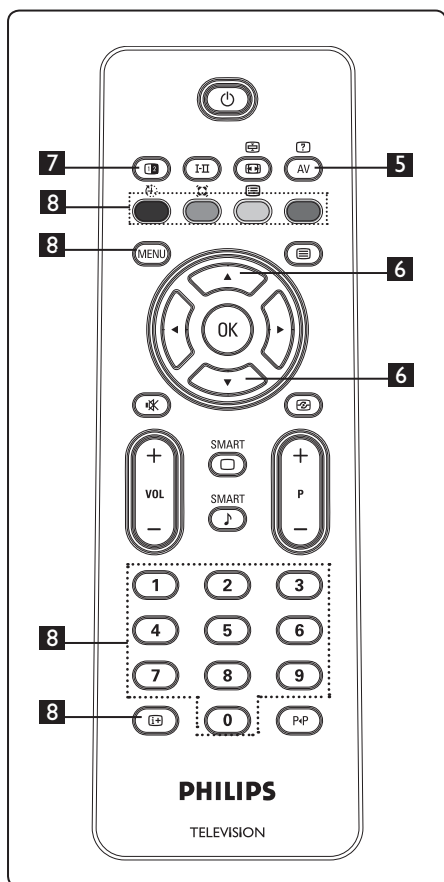





5 Informations masquées

Permet d'afficher ou de masquer les informations cachées (solutions des jeux).

6 Agrandissement d'une page

Permet d'afficher la partie supérieure ou inférieure de la page. Pour revenir à la taille normale de la page, vous devez appuyer de nouveau sur cette touche.

7 Image/Télétexte





- Appuyez sur la touche .
- Appuyez sur la touche  pour afficher le texte à droite et l'image à gauche de l'écran.
- Appuyez sur la touche  pour revenir à l'affichage du télétexte en mode plein écran.
- Appuyez sur la touche  pour revenir à l'affichage de l'image en mode plein écran.

8 Pages préférées

 **Remarque:** cette option est uniquement disponible en mode Analogique.

Au lieu d'utiliser les zones colorées standard affichées en bas de l'écran, vous pouvez mémoriser 4 pages préférées sur les 40 premières chaînes accessibles à l'aide des touches colorées (rouge, verte, jaune et bleue). Une fois mémorisées, ces pages s'affichent par défaut dès que le télétexte est sélectionné.

Pour mémoriser les pages préférées, procédez comme suit :

- Appuyez sur la touche  pour passer en mode pages préférées.
- Utilisez les touches  /  pour sélectionner la page télétexte que vous souhaitez mémoriser en tant que page préférée.
- Appuyez sur la touche colorée de votre choix et maintenez-la enfoncée pendant 5 secondes. La page est mémorisée.
- Répétez les étapes 2 et 3 avec les autres touches colorées.
- Pour quitter le mode pages préférées, appuyez sur la touche . Pour quitter le mode télétexte, appuyez sur la touche .

Remarque

Pour effacer les pages préférées, appuyez sur la touche  et maintenez-la enfoncée pendant 5 secondes.

17 Utilisation du téléviseur en mode moniteur PC

Votre téléviseur peut être utilisé comme un moniteur d'ordinateur. **Remarque:** la connexion PC est uniquement disponible via le connecteur **HDMI**. La connexion **VGA** n'est pas prise en charge.

17.1 Raccordement du PC

Important

Pour que le téléviseur fonctionne en mode moniteur PC, vous devez suivre les étapes ci-après.

- 1 La sortie DVI de l'ordinateur doit être connectée à l'entrée **HDMI 1** ou **HDMI 2** du téléviseur. Utilisez un adaptateur HDMI à DVI pour effectuer le raccordement.
- 2 Branchez le câble audio sur la prise audio du PC et sur les prises Audio L / R (**EXT3**) du téléviseur.
- 3 Appuyez sur la touche **(AV)** pour afficher la Liste des sources, puis sélectionnez **HDMI 1** ou **HDMI 2** à l'aide des touches **▲ ▼**.

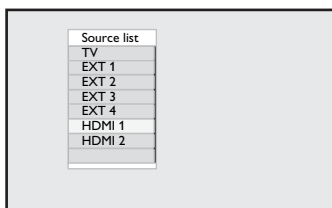

- 4 Appuyez sur la touche **▶ / (OK)** pour passer à la source sélectionnée.

17.2 Contrôle des réglages du téléviseur lorsqu'un PC est raccordé

- 1 Appuyez sur la touche **(MENU)** pour afficher le menu principal.
- 2 A l'aide des touches **▲ ▼**, sélectionnez **Image**, **Son** ou **Options**, puis appuyez sur la touche **▶ / (OK)** pour accéder au menu sélectionné.

- 3 A l'aide des touches **▲ ▼**, sélectionnez les réglages, puis appuyez sur les touches **◀ ▶** pour les ajuster.
- 4 Pour revenir au menu précédent, appuyez sur la touche **◀**.
- 5 Pour quitter le menu, appuyez sur la touche **(MENU)**.

Menu Image

- Le menu Image contient les options **Lumière**, **Contraste**, **Temp. Couleur**, **Contraste+**, **Dépl. horizontal** et **Dépl. vertical**.
- A l'exception des fonctions **Dépl. horizontal** et **Dépl. vertical**, toutes les autres fonctions sont identiques à celles du menu Image TV (voir page 17).
- L'option **Dépl. horizontal** vous permet d'ajuster la position horizontale de l'image. L'option **Dépl. vertical** vous permet d'ajuster la position verticale de l'image.

Menu Options

- Le menu Options contient les fonctions **Mode sélection** et **Format**.
- Lorsque vous raccordez un PC prenant en charge les résolutions **480p** ou **720p**, la fonction **Mode sélection** apparaît dans le menu **Options**. Vous pouvez alors choisir le mode **PC** et **HD**.
- La fonction **Format** est identique à celle du téléviseur. (Voir page 19).

Remarque : lorsque vous utilisez HDMI pour relier le téléviseur au PC, il est possible qu'ils ne fonctionnent pas correctement. Vous pouvez résoudre ce problème en changeant la résolution ou les réglages de l'appareil relié au téléviseur. Dans certains cas, une boîte de dialogue peut s'afficher. Il vous suffit alors d'appuyer sur OK pour continuer à regarder la télévision. Reportez-vous au guide de l'utilisateur de l'appareil raccordé pour plus d'informations sur les modifications à apporter.

18 Utilisation du téléviseur en mode HD

Utilisation du téléviseur en mode HD (Haute Définition) Le mode HD (Haute Définition) vous permet de visualiser des images plus claires et plus nettes si vous utilisez un appareil HD qui peut émettre des signaux d'image en haute définition.

18.1 Raccordement de l'appareil HD

Important: pour que le téléviseur fonctionne en mode HD, vous devez suivre les étapes ci-après.

- 1 La sortie HDMI ou DVI de l'appareil HD doit être connectée à l'entrée **HDMI 1** ou **HDMI 2** du téléviseur. Utilisez un adaptateur DVI à HDMI si la sortie DVI est utilisée. Vous pouvez également relier les sorties vidéo en composantes (Y, PB, PR) de l'appareil HD aux entrées vidéo en composantes (Ext 4) du téléviseur.
- 2 Branchez le câble audio sur la prise Audio de l'appareil HD et sur les prises Audio L / R (**EXT3**) du téléviseur.
- 3 Appuyez sur la touche **AV** pour afficher la Liste des sources, puis sélectionnez **HDMI 1** ou **HDMI 2** (ou EXT 4 si vous utilisez une connexion YPbPr) à l'aide des touches **▲ ▼**.

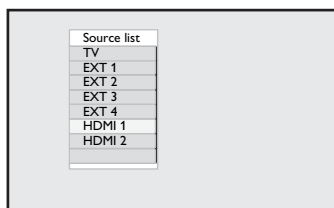

- 4 Appuyez sur la touche **▶ / OK** pour passer à la source sélectionnée.

18.2 Contrôle des réglages TV en mode HD

- 1 Appuyez sur la touche **MENU** pour afficher le menu principal.
- 2 A l'aide des touches **▲ ▼**, sélectionnez **Image**, **Son** ou **Options**, puis appuyez sur la touche **▶ / OK** pour accéder au menu sélectionné.
- 3 A l'aide des touches **▲ ▼**, sélectionnez les réglages, puis appuyez sur les touches **◀ ▶** pour les ajuster.
- 4 Pour revenir au menu précédent, appuyez sur la touche **◀**.
- 5 Pour quitter le menu, appuyez sur la touche **MENU**.

Menu Image

- Le menu Image contient les options **Lumière**, **Couleur**, **Contraste**, **Définition**, **Temp. Couleur**, **Contraste+**, **Dépl. horizontal** et **Dépl. vertical**.
- A l'exception des fonctions Dépl. horizontal et Dépl. vertical, toutes les autres fonctions sont identiques à celles du menu Image TV (voir page 17).
- L'option **Dépl. horizontal** vous permet d'ajuster la position horizontale de l'image.
- L'option **Dépl. vertical** vous permet d'ajuster la position verticale de l'image.

Menu Son

- Le menu Son comprend les options **Egaliseur**, **Balance**, **AVL** et **Incredible Surround**. Ces fonctions sont identiques à celles du menu Son TV (voir page 17).

Menu Options

- Le menu Options contient les fonctions **Minuterie, Verrou Enfant, Verrou Prog., Mode sélection** et **Active Control**. A l'exception de la fonction Sélection de mode, toutes les autres fonctions sont identiques à celles du menu Son TV (voir pages 34-36).
- Lorsque vous raccordez un PC prenant en charge les résolutions **480p** ou **720p**, le fonction **Mode sélection** est disponible dans le menu Options. Vous pouvez ainsi choisir le mode **PC** ou **HD**.

18.3 Formats pris en charge

Format HD

480p, 480i, 576p, 576i, 720p, 1080i
1080p (applicables au téléviseur à cristaux liquides de 47" uniquement).

Format SD

480i, 576i

ⓘ Remarque

Votre téléviseur est compatible HDMI. Si la qualité de l'image n'est pas bonne, changez le format vidéo de votre appareil (lecteur DVD, boîtier décodeur par câble, etc.) et choisissez un format standard. Pour un lecteur DVD, par exemple, sélectionnez 480p, 576p, 720p ou 1080i.

Notez qu'il ne s'agit pas d'un défaut du téléviseur.

19 Branchement d'autres appareils

19.1 Aperçu des possibilités de connexion

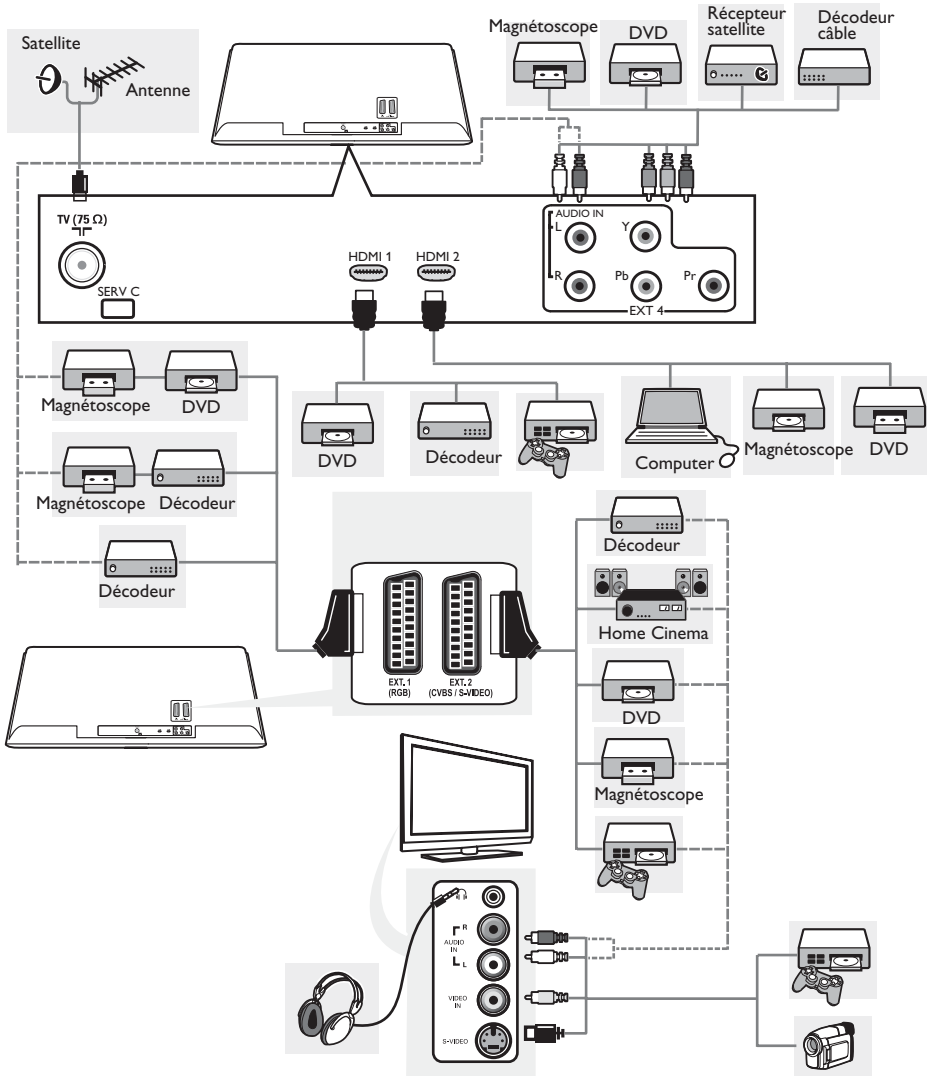

19.2 Raccordement d'un magnétoSCOPE ou d'un enregistreur de DVD

Avec câble péritel

- 1 Branchez les câbles ① et ② de l'antenne, comme indiqué.
- 2 Branchez le câble péritel ③, comme indiqué.
- 3 Appuyez sur la touche **AV** de la télécommande pour afficher la Liste des sources.
- 4 Appuyez sur la touche **▼** pour sélectionner **EXT2**, puis sur la touche **▶ / OK** pour valider la sélection.

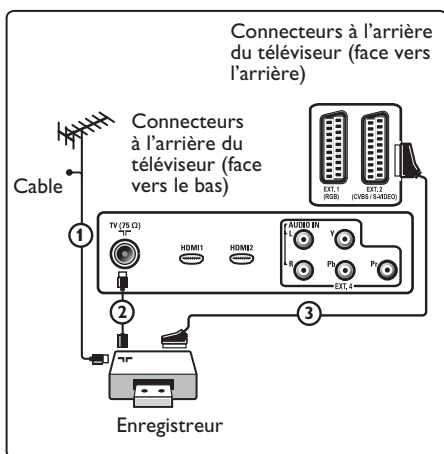

Avec le câble antenne uniquement

- 1 Branchez les câbles ① et ② de l'antenne, comme indiqué.
- 2 Réglez le signal test de l'enregistreur et enregistrez-le sous le numéro de programme-0. (Voir Installation manuelle, p. 10. Consultez également le manuel de l'enregistreur).

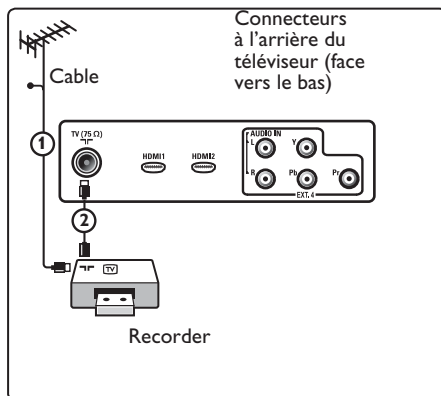

19.3 Raccordement d'un décodeur et d'un magnétoSCOPE

Branchez un câble péritel ④ sur le décodeur et sur la prise péritel de l'enregistreur. Consultez également le manuel de l'enregistreur.recorder.

⚠ Remarque

Évitez de placer votre enregistreur trop près de l'écran car certains enregistreurs sont sensibles aux signaux de l'image. Installez-le à une distance de 0,5 m minimum de l'écran.

✳ Conseil

Vous pouvez également brancher le décodeur directement sur **EXT1** ou **EXT2** avec un câble péritel P. 28.

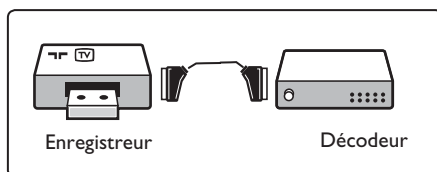

19.4 Connexion de deux magnétoscopes ou d'un magnétoscope et d'un enregistreur de DVD

Avec câbles péritel

- 1 Branchez les câbles ①, ② et ③ de l'antenne, comme indiqué.
- 2 Connectez vos magnétoscopes ou vos enregistreurs de DVD aux prises **EXT1** et **2** à l'aide des câbles péritel ④ et ⑤.
- 3 Appuyez sur la touche **AV** de la télécommande pour afficher la Liste des sources.
- 4 Appuyez sur la touche ▼ pour sélectionner **EXT1** ou **EXT2**, puis sur la touche ►/ **OK** pour valider la sélection.

Avec câbles antenne uniquement

- 1 Branchez les câbles ①, ② et ③ de l'antenne, comme indiqué.
- 2 Réglez le signal test de l'enregistreur et enregistrez-le sous le numéro de programme-0.
(Voir Installation manuelle, p. 10. Consultez également le manuel de l'enregistreur).

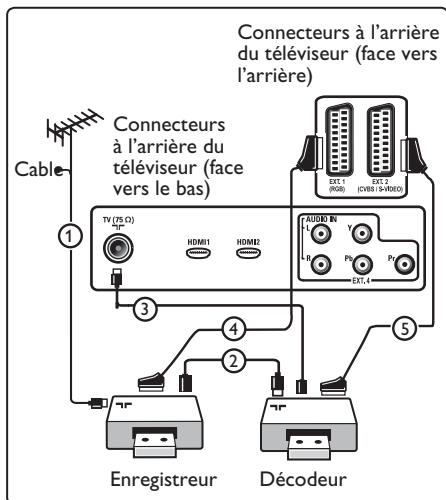

19.5 Connexion d'un récepteur satellite

Avec câble péritel

- 1 Branchez les câbles ① et ② de l'antenne, comme indiqué.
- 2 Reliez votre récepteur satellite aux prises **EXT1** ou **2** à l'aide d'un câble péritel ③.
- 3 Appuyez sur la touche **AV** de la télécommande pour afficher la Liste des sources.
- 4 Appuyez sur la touche ▼ **EXT1** ou **EXT2**, puis sur la touche ►/ **OK** pour valider la sélection.

Avec des prises vidéo composite

Voir Connexion d'un lecteur de DVD ou d'un décodeur, p. 28.

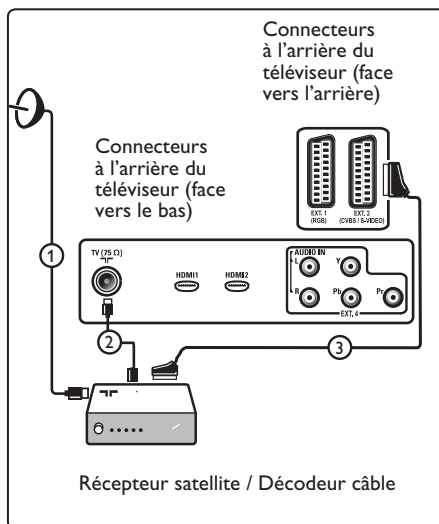

19.6 Raccordement d'un lecteur de DVD, d'un décodeur ou d'une console de jeux

Avec une prise HDMI

HDMI constitue la nouvelle norme de pointe pour l'interconnexion vidéo et audio numérique.

- 1 Branchez votre appareil sur la prise **HDMI**.
- 2 Appuyez sur la touche **AV** de la télécommande pour afficher la Liste des sources.
- 3 Appuyez sur la touche ▼ pour sélectionner **HDMI 1** ou **HDMI 2**, puis sur la touche ▶ / **OK** pour valider la sélection.

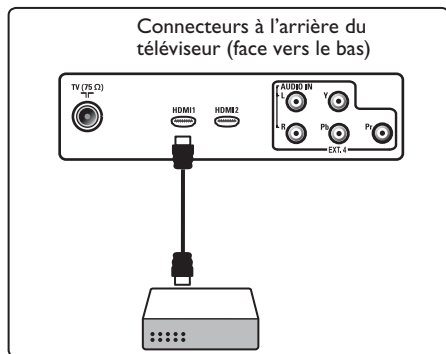

19.7 Connexion d'un lecteur de DVD, d'un récepteur satellite ou d'un décodeur

Avec des prises vidéo composite

- 1 Branchez les trois câbles vidéo composite ① sur les prises YPbPr du lecteur de DVD et sur les prises **Y**, **Pb** et **Pr** de **EXT 4** sur le téléviseur.
- 2 Branchez le câble audio ② sur la sortie numérique de l'appareil et sur l'entrée **DIGITAL AUDIO IN** du téléviseur.

- 3 Appuyez sur la touche **AV** de la télécommande pour afficher la Liste des sources.
- 4 Appuyez sur la touche ▼ pour sélectionner **EXT 4**, puis sur la touche ▶ / **OK** pour valider la sélection.
- 5 Pour un décodeur et/ou un récepteur satellite, branchez également le câble du décodeur et/ou le câble parabole ③ ainsi que le câble antenne ④.

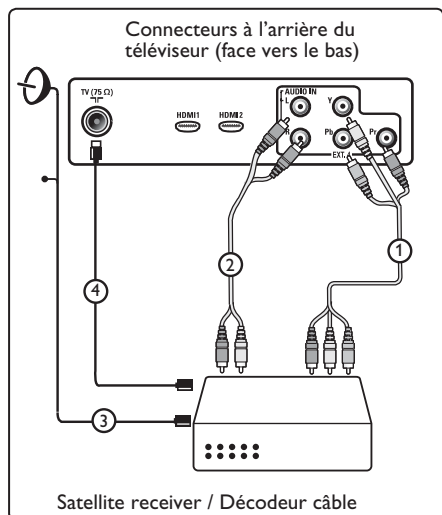
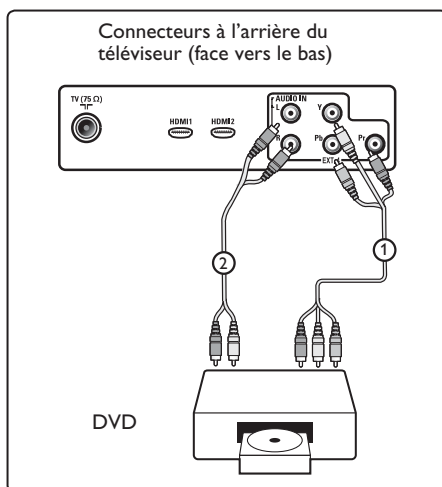

Remarques

- La couleur des câbles correspond souvent à la couleur des prises. Reliez le rouge au rouge, le blanc au blanc, etc.;
- Les indicateurs pour les prises vidéo peuvent différer selon le lecteur de DVD branché. Bien que les abréviations puissent varier, les lettres B-et R représentent respectivement les signaux des composants bleus et rouges et Y indique le signal de la luminance. Référez-vous aux instructions du lecteur de DVD pour les définitions et les détails de branchement;
- Afin d'obtenir une image optimale, nous vous conseillons de sélectionner le meilleur mode d'affichage pris en charge par votre appareil.

Attention

en cas de défilement vertical, de couleurs inexactes ou absentes, d'absence d'affichage ou d'une combinaison des problèmes précédents, vérifiez que les branchements sont effectués correctement et que la résolution et le signal de l'appareil relié sont correctement définis. Consultez le manuel de l'appareil.

19.8 Raccordement d'un PC

Remarque

- Seule la sortie numérique du PC peut être connectée via un adaptateur DVI à HDMI. **La connexion VGA n'est pas prise en charge.**
- Avant de relier le PC au téléviseur, sélectionnez le réglage du moniteur PC de 60 Hz.

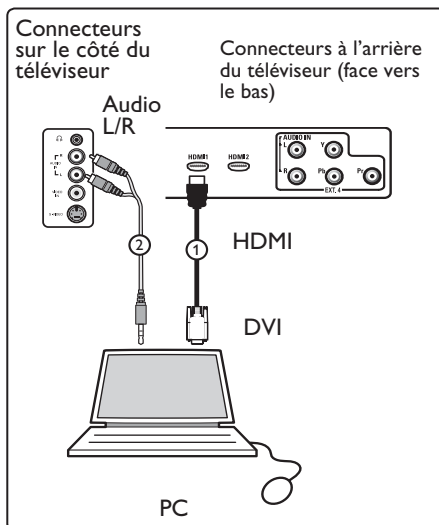

PC doté d'un connecteur DVI

- 1 Utilisez un adaptateur DVI à HDMI pour effectuer la connexion avec un des connecteurs HDMI du téléviseur (1).
- 2 Branchez le câble audio sur la prise audio du PC et sur les prises Audio L / R du téléviseur **EXT3** (2).
- 3 Appuyez sur la touche **AV** de la télécommande pour afficher la Liste des sources.
- 4 Appuyez sur la touche ▼ pour sélectionner **HDMI 1** ou **HDMI 2**, puis sur la touche ►/ **OK** pour valider la sélection.

Résolutions PC prises en charge

640 x 480, 60 Hz	800 x 600, 75 Hz
640 x 480, 72 Hz	800 x 600, 85 Hz
640 x 480, 75 Hz	1024 x 768, 60 Hz
640 x 480, 85 Hz	1024 x 768, 70 Hz
800 x 600, 60 Hz	1024 x 768, 75 Hz
800 x 600, 72 Hz	1024 x 768, 85 Hz

(S'appliquent uniquement aux téléviseurs avec écran à cristaux liquides)

1280 x 768, 60 Hz
1280 x 1024, 60 Hz
1360 x 768, 60 Hz

19.9 Raccordement d'un appareil photo, d'un caméscope et d'une console de jeux

- 1 Raccordez l'appareil photo, le caméscope ou la console de jeux.
- 2 Pour un appareil mono, utilisez les entrées **VIDEO** ② et **AUDIO L** ③ (uniquement).
Pour un appareil stéréo, utilisez les entrées **AUDIO L** et **AUDIO R** ③ .
Pour obtenir une qualité d'image S-VHS avec un caméscope S-VHS, branchez les câbles S-VHS sur l'entrée S-VHS 1 et les entrées ① et **AUDIO L / R** ③ .

⚠ Avertissement: ne branchez pas simultanément les câbles ① et ② . Cela pourrait entraîner une distorsion de l'image.

- 3 Appuyez sur la touche **AV** de la télécommande pour afficher la Liste des sources.
- 4 Appuyez sur la touche ▼ pour sélectionner **EXT 3**, puis sur la touche ▶ / **OK** pour valider la sélection.

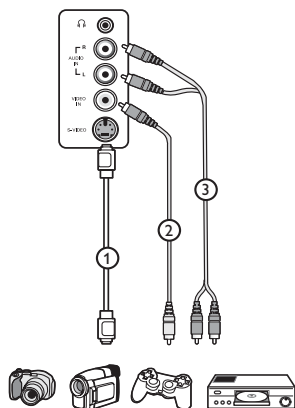

Connecteurs sur le côté du téléviseur



19.9.1 Casque

- 1 Insérez la fiche dans la prise du casque  comme indiqué.
- 2 La prise du casque a une impédance de 8 à 4-000-Ohm. La prise du casque a une fiche jack de 3,5-mm.

* Conseil



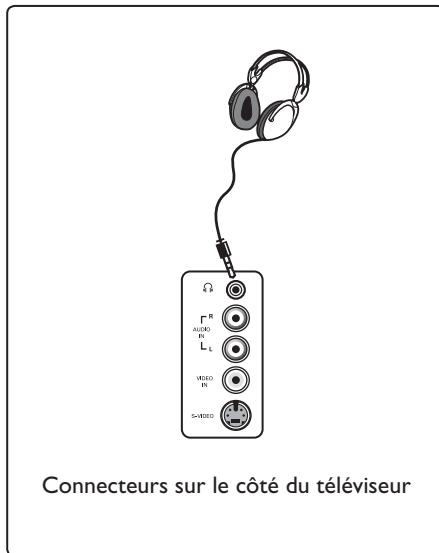





Appuyez sur la touche  de la télécommande pour couper le son des haut-parleurs du téléviseur.
Pour rétablir le son, appuyez de nouveau sur la touche .





Connecteurs sur le côté du téléviseur

20 Dépannage

Vous trouverez ci-dessous une liste de problèmes que vous pouvez rencontrer avec le téléviseur. Avant d'appeler le Service Consommateur, effectuez ces vérifications.

Problème	Solutions possibles
Aucun affichage à l'écran	<ul style="list-style-type: none">• Vérifiez que le cordon d'alimentation est branché correctement dans la prise d'alimentation du téléviseur. S'il n'y a toujours pas de courant, débranchez la prise. Patientez 60 secondes, puis branchez de nouveau la prise. Allumez le téléviseur.• Appuyez sur la touche  de la télécommande.
Réception de mauvaise qualité (neige)	<ul style="list-style-type: none">• Vérifiez le raccordement de l'antenne au téléviseur et à la prise d'antenne murale.• Réglez manuellement l'image (voir page 10).• Vérifiez que vous avez sélectionné le système TV adéquat. (voir page 10).• Appuyez sur la touche  pour vérifier le niveau du signal.
Absence d'image	<ul style="list-style-type: none">• Vérifiez que les câbles fournis sont branchés correctement (câble antenne relié au téléviseur, autre câble antenne relié à l'enregistreur, cordons d'alimentation, etc.).• Vérifiez que vous avez sélectionné la source correcte. Appuyez sur• Vérifiez que le verrouillage parental est désactivé.
Absence de son sur certaines chaînes	<ul style="list-style-type: none">• Vérifiez que le système TV adéquat est sélectionné (voir page 10).
Absence de son	<ul style="list-style-type: none">• Vérifiez que le volume n'est pas réglé au minimum.• Vérifiez que le mode silence () n'est pas activé. Si c'est le cas, appuyez sur la touche  pour le désactiver.• Vérifiez les raccordements entre les appareils supplémentaires et le téléviseur.
Parasites	<ul style="list-style-type: none">• Éteignez les appareils électriques, tels que les sèche-cheveux ou les aspirateurs, pour éviter toute interférence.
Langue d'affichage incompréhensible pour utiliser le téléviseur	<ul style="list-style-type: none">• Appuyez sur la touche  pour quitter le menu affiché à l'écran.• Appuyez sur la touche .• Appuyez à plusieurs reprises sur la touche ▼ jusqu'à ce que la quatrième option du menu soit sélectionnée.• Appuyez de nouveau sur la touche ►, puis utilisez la touche ▼ pour sélectionner la cinquième option du menu.• Appuyez deux fois sur la touche ►.• Appuyez sur les touches ▲ ▼ pour sélectionner la langue adéquate.• Appuyez sur la touche  pour valider la sélection.• Appuyez sur la touche  pour quitter le menu.
Le téléviseur ne répond pas à la télécommande	<ul style="list-style-type: none">• Rapprochez-vous du récepteur situé sur le panneau avant du téléviseur.• Vérifiez la position des piles.• Remplacez les piles.

Problème	Solutions possibles
Un ou plusieurs petits points à l'écran ne changent pas de couleur avec l'image vidéo	<ul style="list-style-type: none"> • Il ne s'agit pas d'un problème. L'écran à cristaux liquides est conçu avec une technologie de très grande précision qui offre des images très nettes. Parfois, quelques pixels inactifs peuvent apparaître à l'écran comme des points fixes rouges, bleus, verts ou noirs. •  Remarque : cela n'a aucune incidence sur les performances du téléviseur.
Image tremblotante ou intermittente en mode HD	<ul style="list-style-type: none"> • Le bruit est généralement lié à un dysfonctionnement de l'appareil numérique raccordé (lecteur DVD ou boîtier décodeur, par exemple). Reportez-vous au manuel de l'utilisateur de l'appareil numérique que vous raccordez. • Utilisez un adaptateur HDMI à DVI standard de bonne qualité.
Aucun son ou aucune image mais le voyant rouge est allumé sur le panneau avant	<ul style="list-style-type: none"> • Appuyez sur la touche  de la télécommande.
Le mode PC ne fonctionne pas	<ul style="list-style-type: none"> • Vérifiez que les raccordements sont corrects. (Voir page 29). • Vérifiez que la source est correctement sélectionnée. • Appuyez sur la touche  pour accéder à la Liste des sources, puis sélectionnez la source adéquate. • Vérifiez que vous avez choisi une résolution d'écran compatible pour le PC (voir page 29). • Vérifiez la configuration de la carte vidéo du PC.
La couleur au format S-vidéo est pâle	<ul style="list-style-type: none"> • Vérifiez que le câble SVHS est correctement branché. • Appuyez sur la touche P + de la télécommande pour faire défiler les chaînes vers le haut, puis sur la touche P - pour faire défiler les chaînes vers le bas.
Une bande noire s'affiche en haut et en bas de l'écran en mode PC	<ul style="list-style-type: none"> • Choisissez une fréquence de rafraîchissement de 60 Hz.

21 Tableau de référence des pays disponibles

Abréviation	Pays
A	Autriche
B	Belgique
CH	Suisse
D	Allemagne
DK	Danemark
E	Espagne
F	France
FI	Finlande
GB	Royaume-Uni
GR	Grèce
I	Italie
IRL	Irlande
L	Luxembourg
N	Norvège
NL	Pays-Bas
P	Portugal
S	Suède
CZ	République tchèque
H	Hongrie

Abréviation	Pays
HR	Hongrie
PL	Pologne
RO	Roumanie
RUS	Russie
SK	Slovaquie
SLO	Slovénie
TR	Turquie
- - -	Autres



© 2007 Koninklijke Philips N.V.

All rights reserved

Document order number: 3139 125 37863