

**FLAT TV™**

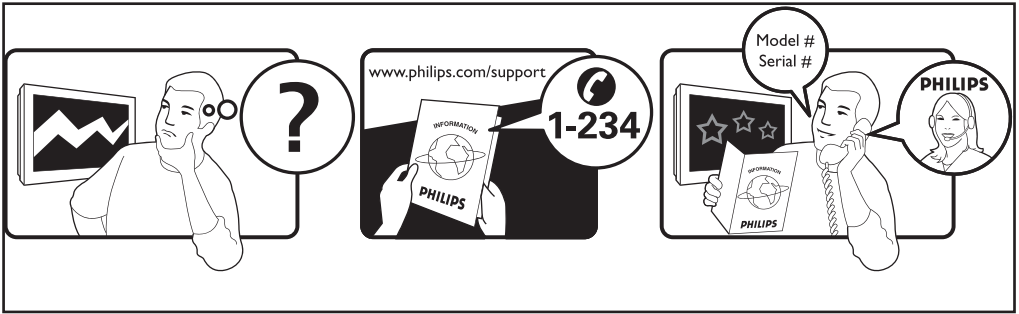

**PHILIPS**



Country	Number	Tariff
Austria	0820 901114	€0.20/min
Belgium	070 222 303	€0.17/min
Denmark	3525 8759	local
Finland	09 2311 3415	local
France	08 9165 0005	€0.23/min
Germany	0180 5 356 767	€0.12/min
Greece	0 0800 3122 1280	free
Ireland	01 601 1777	local
Italy	199 404 041	€0.25/min
Luxemburg	40 6661 5644	local
Netherlands	0900 8407	€0.20/min
Norway	2270 8111	local
Portugal	2 1359 1442	local
Spain	902 888 784	€0.15/min
Sweden	08 5792 9100	local
Switzerland	0844 800 544	local
UK	0906 1010 016	£0.15/min

# Introduction

Vous venez d'acquérir ce téléviseur, merci de votre confiance.

Nous vous conseillons de lire attentivement les instructions qui suivent pour mieux comprendre les possibilités offertes par votre téléviseur.

Nous espérons que notre technologie vous donnera entière satisfaction.

## Sommaire

Consignes de sécurité .....	2
Préparation/Comment démarrer .....	3
Les touches et les raccords du téléviseur .....	4
Les touches de la télécommande .....	5
Les touches de la télécommande (Autres fonctions) .....	6
Installation rapide .....	6
Classement des programmes .....	7
Mémorisation automatique .....	7
Mémorisation manuelle .....	8
Nom des programmes .....	8
Réglages de l'image et du son .....	9
Utilisation des options Contraste+ et NR (Réducteur de bruit – RB) .....	10
Fonction réveil .....	10
Utilisation des options PIP (Image sur image) .....	11
Formats écran .....	12
Utilisation de options Smart Picture et Smart Sound .....	13
Utilisation de l'option Commande active .....	13
Télétexte .....	14
Utilisation en mode moniteur PC .....	15
Utilisation en mode HD (Haute Définition) .....	16
Conseils de dépannage .....	17
Glossaire .....	18
Spécifications techniques .....	19
Tableau de référence des pays disponibles .....	19



### Directive pour le recyclage

L'emballage de cet appareil peut être recyclé. Conformez-vous aux règles en vigueur dans votre localité pour une élimination appropriée.



### Élimination de votre ancien produit

Votre téléviseur est conçu et fabriqué avec des matériaux et composants de haute qualité qui peuvent être recyclés et réutilisés.

La directive européenne 2002/96/CE s'applique à tous les appareils marqués de ce logo (poubelle barrée). Renseignez-vous sur les systèmes de collecte mis à votre disposition pour les appareils électriques et électroniques.

Conformez-vous aux règles en vigueur dans votre localité et ne jetez pas vos anciens appareils avec les déchets ménagers. L'élimination appropriée de votre ancien appareil aidera à prévenir les effets négatifs sur l'environnement et la santé.

## Consignes de sécurité

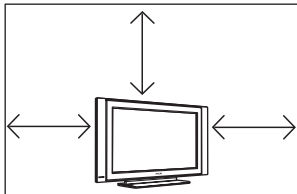

Laissez au moins 10 cm d'espace libre de chaque côté du téléviseur afin de permettre une ventilation adéquate. Placez votre téléviseur sur une surface solide et stable. Pour éviter une surchauffe de l'appareil, n'obstruez jamais les grilles d'aération du téléviseur avec une étoffe ou avec un autre matériau. Ne pas insérer d'objets dans les ouvertures ou orifices d'aération. L'insertion de métal ou d'une matière inflammable dans ces ouvertures ou orifices risque de provoquer un incendie ou un choc électrique.

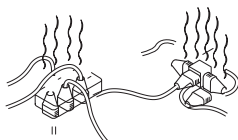

Évitez de brancher trop d'appareils sur la même prise d'alimentation électrique, car il pourrait en résulter une surcharge qui risque de provoquer un incendie ou un choc électrique.

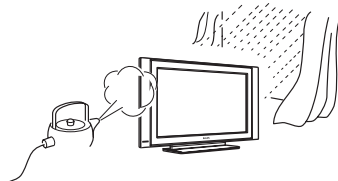

Afin de prévenir tout risque d'incendie ou d'électrocution, n'exposez jamais votre téléviseur à la pluie ou à l'humidité.

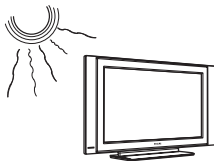

Évitez d'exposer votre téléviseur directement au soleil et évitez de le placer à proximité d'une source de chaleur.

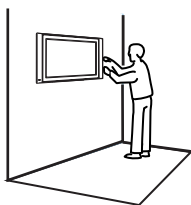

Le montage du téléviseur sur le mur doit être effectué par du personnel qualifié. Un montage inadéquat et incorrect pourrait rendre dangereux l'appareil.

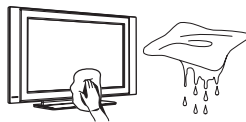

Si la surface ou l'écran du téléviseur sont sales, essuyez-les doucement à l'aide d'un chiffon doux et sec, en coton hydrophile, ou à l'aide d'un autre matériel souple et doux, par exemple une peau de chamois. Ne pas utiliser de chiffon trop humide ou trempé. Ne pas utiliser d'acétone, de toluène ou d'alcool pour nettoyer le téléviseur. Par mesure de précaution, débranchez le cordon d'alimentation de la prise avant de commencer à nettoyer le téléviseur.

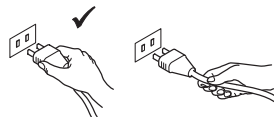

Pour débrancher le fil d'alimentation, tirez-le par la fiche. Ne pas tirer sur le fil d'alimentation. Ne pas brancher le téléviseur sur une prise d'alimentation ne permettant pas un ajustement convenable. Enfoncez complètement la fiche dans la prise. Une fiche mal ajustée ou mal enfoncée risque de provoquer un arc électrique ou un incendie.

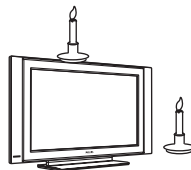

Ne placez jamais de flamme nue (par exemple des bougies allumées) sur le téléviseur ni à proximité de celui-ci.

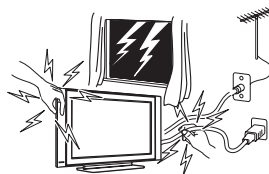

Par mesure de précaution, ne pas toucher au téléviseur ni à aucune autre de ses parties, qu'il s'agisse du fil d'alimentation ou du câble d'antenne, pendant un orage.



Éviter de placer des récipients remplis d'eau sur le téléviseur. Le déversement d'un liquide dans le téléviseur risque de provoquer un choc électrique. Ne pas faire fonctionner le téléviseur si de l'eau s'est répandue à l'intérieur. Demandez immédiatement à un technicien qualifié de venir l'inspecter.

# Préparation/Comment démarrer

## 1 Positionnement du téléviseur

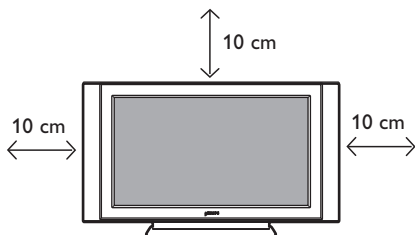

Placez votre téléviseur sur une surface solide et stable, en laissant au moins 10 cm d'espace libre tout autour de l'appareil.

## 2 Connexions

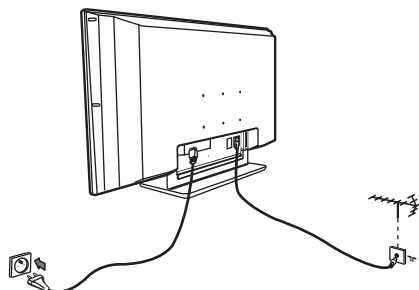

- Enfoncez la fiche de l'antenne dans la prise 75  $\Omega$  la prise située au bas du téléviseur.
- Enfoncez la fiche d'alimentation dans de courant murale (220–240 V 50/60 Hz).

## 3 Utilisation de la télécommande

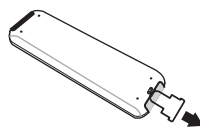

Enlevez la pellicule isolante en plastique qui recouvre la batterie afin de permettre l'activation de la télécommande.

## 4 Mise en marche du téléviseur

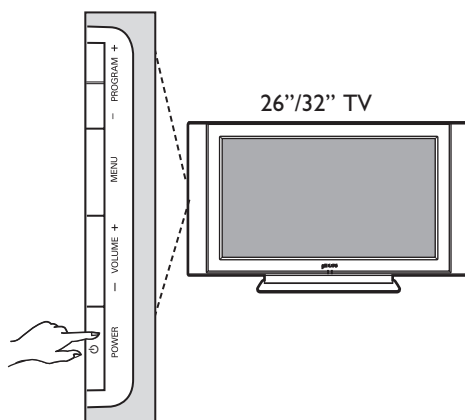

- Pour allumer le téléviseur, appuyez sur la touche **POWER**. Un voyant s'allume en vert et l'écran s'illumine.
- Si le téléviseur reste en mode veille (voyant rouge), appuyez sur la touche + **PROGRAMME +/-** du clavier ou sur **P +/-** de la télécommande.

### REMARQUE

Pour plus de détails sur les autres raccordements, voir « GUIDE DE RACCORDEMENT ».

# Les touches et les raccords du téléviseur

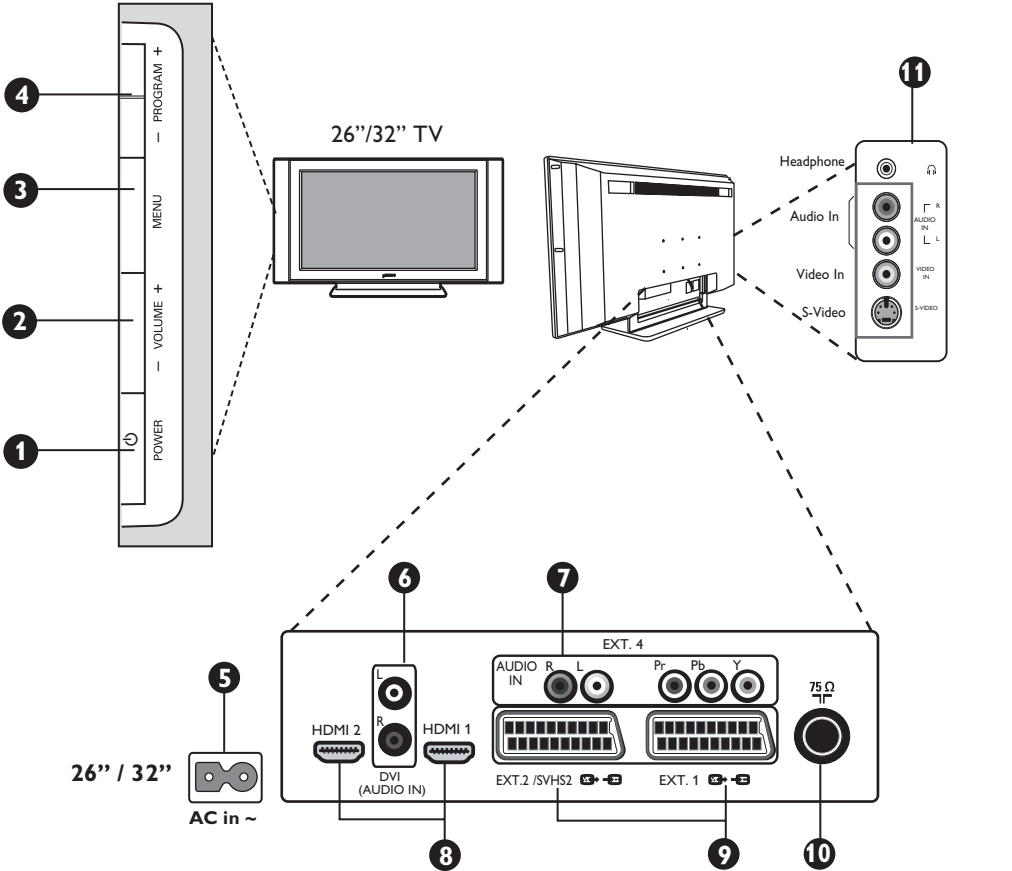

- 1** **POWER** : pour allumer ou éteindre le téléviseur.
- 2** **VOLUME +/-** : pour régler le niveau sonore.
- 3** **MENU** : pour appeler ou quitter les menus. Les touches **PROGRAM +/-** permettent de sélectionner une commande du menu et les touches **VOLUME +/-** permettent d'accéder aux réglages de la commande du menu qui a été sélectionnée et de modifier ces derniers.
- 4** **PROGRAM +/-** : pour sélectionner les programmes.
- 5** **Prise d'alimentation** : enfoncez la fiche d'alimentation dans la prise de courant murale.
- 6** **Entrée audio DVI** : pour le raccordement d'un appareil HD (Haute Définition) ou d'un ordinateur avec sortie DVI.
- 7** **Entrées Vidéo/Entrées Audio du Composant** : pour connecter des appareils tels que le DVD, le boîtier décodeur qui ont les mêmes prises. Connectez les entrées audio du téléviseur aux sorties de l'appareil avec les entrées vidéo du composant.

- 8** **Prises HDMI 1/HDMI 2** : pour les raccordements avec les boîtiers décodeurs, le lecteur/graveur DVD, le récepteur/l'équipement à haute définition ou l'ordinateur personnel.
- 9** **Prises EXT1 et EXT2/SVHS2** : raccordement avec des équipements tels que le lecteur/graveur DVD, le magnétoscope, le décodeur, qui ont des raccordements péritel.
- Important:** Pour connecter votre décodeur, veuillez utiliser uniquement la prise péritel **EXT 1**.
- 10** **Prise d'antenne TV** : enfoncez la fiche du câble 75  $\Omega$  dans la prise d'antenne TV.
- 11** **Connexions latérales (EXT3/SVHS3)** : pour le raccordement d'appareils tels qu'une caméra ou un caméscope. Ces connexions vous permettent aussi de brancher votre casque audio, pour un plaisir d'écoute optimal.

## REMARQUE

Pour plus de détails sur les raccordements, voir « **GUIDE DE RACCORDEMENT** ».

# Les touches de la télécommande

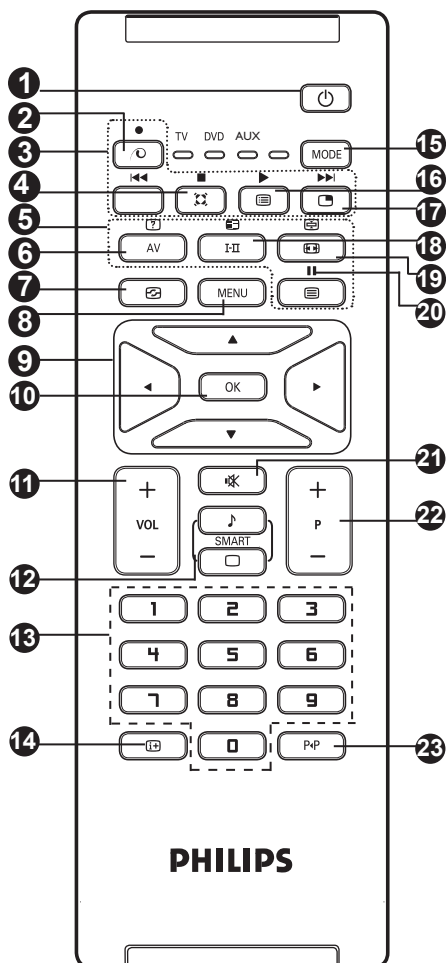

- 1** **Veille** Permet de mettre en veille le téléviseur. Pour l'allumer, appuyez sur , à ou la touche - P + (- Program +).
- 2** *Touche inutilisée en mode TV* .
- 3** **DVD/AUX** (voir page 6).
- 4** **Son surround** Pour activer/désactiver l'effet d'élargissement du son. En stéréo, les haut-parleurs paraissent plus espacés. Pour les versions équipées du Virtual Dolby Surround, vous obtenez les effets sonores arrières du Dolby Surround Pro Logic.
- 5** **Télétexte** (voir page 14).
- 6** **AV** Affiche la Source List et permet de sélectionner le mode TV ou d'autres appareils connectés à EXT1, EXT2/SVHS2, EXT3/SVHS3, EXT 4, HDMI-1 ou HDMI-2.

- 7** **Commande active** (Voir page 13).
- 8** **MENU** Pour ouvrir ou fermer les menus du téléviseur.
- 9** **Curseurs** Ces 4 touches permettent de naviguer dans les menus, de sélectionner une commande d'un menu et d'en modifier les réglages.
- 10** **OK** Valide la sélection.
- 11** **Volume (- VOL +)** Pour ajuster le niveau sonore.
- 12** **Préréglages image et son (Smart Picture/ Smart Sound)** Permet d'accéder à une série de préréglages de l'image et du son (voir page 12).
- 13** **0 à 9 Touches numériques** Accès direct aux programmes. Pour un programme à 2 chiffres, il faut ajouter le 2ème chiffre avant que le trait ne disparaisse.
- 14** **Informations écran** Pour afficher/supprimer le numéro du programme, le mode son, le temps restant de la minuterie et \*I'indicateur d'intensité du signal.
- 15** **Mode** Sélectionnez entre les modes TV, DVD et AUX (voir « Télécommande – autres fonctions », page 6).
- 16** **Liste des programmes** Pour ouvrir/fermer la liste des programmes. Utilisez ensuite les touches ▲ ▼ pour sélectionner un programme et la touche ► pour l'afficher.
- 17** **Image sur image** Pour afficher une fenêtre PIP sur l'écran du téléviseur (voir page 10 pour savoir comment utiliser l'option PIP).
- 18** **Mode son** Permet de forcer les émissions **Stéréo** et **Stéréo Nicam** en **Mono** ou, pour les émissions bilingues, de choisir entre **Dual I** ou **Dual II**. *L'indication Mono est rouge lorsqu'il s'agit d'une position forcée.*
- 19** **Format d'écran** (voir page 12).
- 20** **DVD/AUX** (voir page 6).
- 21** **Coupure son** Appuyez pour annuler ou restaurer le son.
- 22** **- P + Sélection des programmes** Pour accéder au programme inférieur ou supérieur. Le numéro et le mode son sélectionnés s'affichent quelques instants. *Pour certains programmes le titre de l'émission apparaît en bas de l'écran.*
- 23** **Programme précédent** Pour accéder au programme précédemment visualisé.

\* L'indicateur d'intensité du signal montre uniquement l'intensité de la transmission du programme que vous regardez.

## Les touches de la télécommande (Autres fonctions)











La télécommande vous permet aussi de contrôler les fonctions principales de certains modèles DVD Philips.

**REMARQUE :** Les fonctions ne sont pas disponibles pour l'appareil DVD-R Philips.

Appuyez sur la touche **MODE** pour sélectionner le mode correct : **DVD** ou **AUX**.

Le voyant de la télécommande s'allume pour afficher le mode sélectionné. Il s'éteint automatiquement après 20 secondes, si on le maintient inactif.

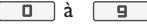
Les touches suivantes sont opérationnelles, en fonction de l'équipement :

	veille		pause
	rebobinage rapide		afficher et quitter le menu
	stop		sélection des programmes
	lecture		navigation et réglage, valide la sélection
	marche avant		touches numériques
	enregistrement		

## Installation rapide

Plug & Play

La première fois que vous allumez le téléviseur, un menu apparaît à l'écran. Ce menu vous invite à choisir le pays ainsi que la langue des menus :

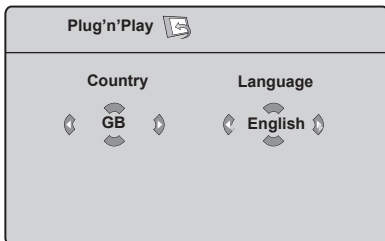

La recherche démarre automatiquement. Tous les programmes TV disponibles sont mémorisés. L'opération prend quelques minutes. L'affichage montre la progression de la recherche et le nombre de programmes trouvés.

**Important :** Pour quitter ou interrompre la recherche avant que celle-ci ne soit terminée, appuyez sur la touche **MENU**. Si vous interrompez la recherche lors de la mémorisation automatique, tous les programmes ne seront pas mémorisés. Pour mémoriser tous les programmes, vous devez effectuer de nouveau une recherche de mémorisation automatique complète.

### REMARQUE

Si le menu mentionné ci-dessus ne s'affiche pas à l'écran, procédez à l'installation des programmes à l'aide de l'option **Mémorisation automatique** (voir page 7). Si le menu s'affiche, allez aux étapes suivantes.

- 1 Utilisez les touches **▲ ▼** ou la télécommande pour choisir votre pays.  
Si votre pays ne figure pas dans la liste, sélectionnez « ... ».  
Reportez-vous au « Tableau de référence des pays disponibles », en page 19.
- 2 Utilisez la touche **▶** pour passer au mode Langue et choisissez votre langue à l'aide des touches **▲ ▼**.
- 3 Utilisez la touche **▶** pour lancer la recherche.

### REMARQUE

#### Système ATS (système de réglage automatique)

Si l'émetteur ou le réseau câblé transmet le signal de classement automatique, les programmes seront correctement numérotés. L'installation est alors terminée. Si ce n'est pas le cas, vous devez utiliser l'option **Classement** pour les renuméroter.

#### Système ACI (installation automatique des programmes)

Lorsqu'un réseau câblé ou un programme de télévision émettant en mode ACI est repéré, une liste des programmes s'affiche à l'écran. En l'absence d'émission en mode ACI, la numérotation des programmes s'effectuera en fonction de la langue et du pays qui auront été préalablement sélectionnés. Vous pouvez alors utiliser le menu Classement pour les renuméroter.

Certains diffuseurs ou réseaux câblés diffusent leurs propres paramètres de tri (région, langue, etc.). Dans ce cas, indiquez votre choix à l'aide des touches **▲ ▼** et confirmez à l'aide de la touche **▶**.



## Classement des programmes

- 1 Appuyez sur la touche **MENU**. Le **Menu TV** s'affiche à l'écran.

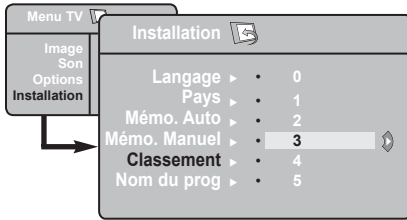

- 2 Avec le curseur ▼, sélectionnez le menu **Installation**, puis utilisez la touche ►/ **OK** pour naviguer dans ce menu.
- 3 Avec le curseur ▼, sélectionnez le menu **Classement**, puis utilisez la touche ►/ **OK** pour naviguer dans ce menu.

- 4 Sélectionnez le programme que vous souhaitez déplacer avec les touches ▲ ▼, puis utilisez la touche ►/ **OK** pour en modifier les réglages (la fléchée pointe maintenant vers la gauche).
- 5 Utilisez ensuite les touches ▲ ▼ pour choisir le nouveau numéro du programme, et validez avec ◀/ **OK** (la fléchée pointe maintenant vers la droite et le classement est terminé).
- 6 Recommencez les étapes 4 et 5 autant de fois qu'il y a des programmes à renuméroter.
- 7 Pour retourner au menu précédent, appuyez sur la touche **MENU**.
- 8 Pour quitter les menus, appuyez sur la touche **i+**.

## Mémorisation automatique

- 1 Appuyez sur la touche **MENU**.
- 2 Avec le curseur ▼, sélectionnez le menu **Installation**, puis utilisez la touche ►/ **OK** pour naviguer dans ce menu. (**Langage** est mis en évidence)

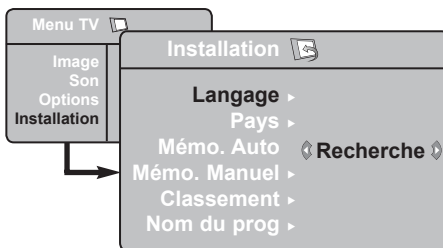

- 3 Avant de procéder à la mémorisation automatique des programmes, vous devez choisir la langue d'affichage des menus. Pour le faire, sélectionnez le menu \***Langage** avec les touches ◀ ▶.

- 4 Avec le curseur ▼, sélectionnez le menu **Pays**, puis utilisez les touches ◀ ▶ pour sélectionner le pays de votre choix.
- 5 Avec le curseur ▼, sélectionnez **Mémo. Auto**, puis utilisez la touche ►/ **OK** pour lancer une recherche automatique des programmes. Tous les programmes disponibles sont mémorisés. L'opération prend quelques minutes. L'affichage montre la progression de la recherche et le nombre de programmes trouvés.
- 6 Après avoir effectué la recherche, appuyez sur la touche **i+** pour quitter le menu.

**Important :** Pour quitter ou interrompre la recherche avant que celle-ci ne soit terminée, appuyez sur la touche **i+**. Si vous interrompez la recherche lors de la mémorisation automatique, tous les programmes ne seront pas mémorisés. Pour mémoriser tous les programmes, vous devez effectuer de nouveau une recherche de mémorisation automatique complète.

### \* Sélection de la langue d'affichage des menus

Si vous avez sélectionné par erreur la mauvaise langue d'affichage et que vous n'êtes plus en mesure de faire fonctionner votre téléviseur parce que vous ne comprenez pas cette langue, suivez les étapes ci-dessous pour revenir à la langue d'affichage que vous aviez choisie initialement :

- appuyez sur la touche **i+** pour quitter le menu actuel.
- appuyez sur la touche **MENU** pour naviguer dans le menu TV.

- appuyez à plusieurs reprises sur la touche ▼, jusqu'à ce que le **QUATRIÈME** choix du menu TV soit mis en évidence.
- appuyez sur la touche ►/ **OK** pour naviguer dans le menu **Installation**.
- appuyez sur les touches ◀ ▶ pour sélectionner votre langue d'affichage préférée (les menus s'afficheront dorénavant dans la langue choisie). Maintenant, vous pouvez procéder à l'installation automatique des programmes.

## Mémorisation manuelle

Ce menu permet de mémoriser les programmes un par un.

- 1 Appuyez sur la touche **MENU**.
- 2 Avec le curseur ▼, sélectionnez le menu **Installation**, puis utilisez la touche ►/OK pour naviguer dans ce menu.
- 3 Avec le curseur ▼, sélectionnez le menu **Mémo. Manuel**, puis utilisez la touche ►/OK pour naviguer dans ce menu.
- 4 Avec les touches ▲ ▼, sélectionnez les options du menu Mémo. Manuel pour en modifier les réglages ou pour les activer.

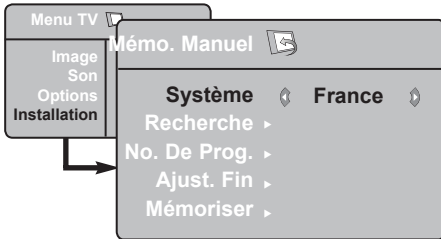

- 5 **Système** : sélectionnez **Europe** (détection automatique\*), **France** (norme LL'), **Royaume-Uni** (norme I), **Europe Ouest** (norme BG), ou **Europe Est** (norme DK).  
*\* Sauf pour la France (norme LL'), il faut sélectionner impérativement le choix France.*

- 6 **Recherche** : Appuyez sur ►/OK. La recherche commence automatiquement. Dès qu'un programme est trouvé, le défilement s'arrête et le nom du programme s'affiche (si disponible). Allez à l'étape suivante. Si vous connaissez la fréquence du programme désiré, composez directement son numéro avec les touches 0 à 9.  
*Si aucune image n'est trouvée, voir « Conseils de dépannage » (page 17 et 18).*

- 7 **No. De Prog.** : Entrez le numéro souhaité avec les touches ◀ ▶ ou 0 à 9.
- 8 **Ajust. Fin** : Si la réception n'est pas satisfaisante, réglez avec les touches ◀ ▶.

- 9 **Mémoriser** : Pour vous assurer que la modification est mémorisée, appuyez sur ►/OK. Le programme est mémorisé.
- 10 Répétez les étapes 6 à 9 autant de fois qu'il y a des programmes à mémoriser.
- 11 Pour retourner au menu antérieur, appuyez sur la touche **MENU**.
- 12 Pour quitter les menus, appuyez sur la touche **+**.

## Nom des programmes

Vous pouvez, si vous le souhaitez, donner un nom aux programmes TV.

- 1 Appuyez sur la touche **MENU**.
- 2 Avec le curseur ▼, sélectionnez le menu **Installation**, puis utilisez la touche ►/OK pour naviguer dans ce menu.

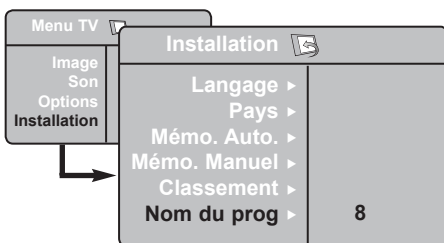

- 3 Avec la touche ▼ sélectionnez le menu **Nom du prog.**, puis utilisez la touche ►/OK pour naviguer dans ce menu.
- 4 Avec les touches ▲ ▼ sélectionnez le programme que vous voulez nommer, puis utilisez la touche ►/OK pour naviguer dans ce menu.
- 5 Avec les touches ▲ ▼ sélectionnez les caractères (5 caractères au maximum), puis utilisez les touches ◀ ▶ pour naviguer dans le menu d'affichage du nom.
- 6 Appuyez sur la touche ◀ ▶/OK jusqu'à ce que le nom apparaisse dans le coin en haut à droite de l'écran du téléviseur. Le nom est mémorisé.
- 7 Pour quitter le menu, appuyez sur la touche **+**.

## Réglages de l'image et du son

- 1 Appuyez sur la touche **MENU**.
- 2 Avec les touches ▲ ▼ sélectionnez **Image** ou **Son**.
- 3 Avec les touches ◀ ▶/ **OK** naviguez dans les menus **Image** ou **Son**.

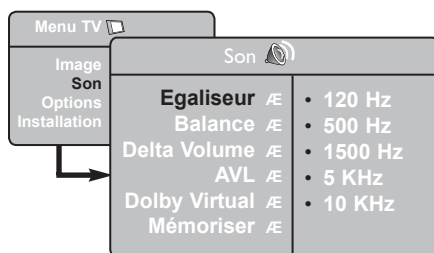
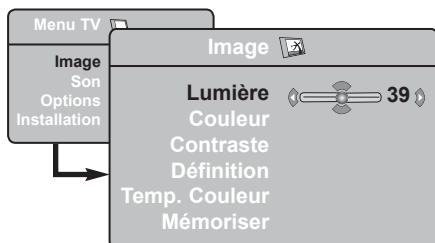

- 4 Avec les touches ▲ ▼ sélectionnez un réglage de l'Image ou du Son puis utilisez les touches ◀ ▶ pour modifier les réglages.
- 5 Pour retourner au menu antérieur, appuyez sur la touche **MENU**.
- 6 Pour quitter le menu, appuyez sur la touche **i+**.

### Description des réglages de l'image

**Lumière** : agit sur la luminosité de l'image.

**Couleur** : agit sur l'intensité de la couleur.

**Contraste** : agit sur la différence entre les tons clairs et les tons foncés.

**Définition** : agit sur la netteté de l'image.

**Temp. Couleur** : agit sur le rendu des couleurs : Froide (plus bleue), Normale (équilibrée) ou Chaude (plus rouge).

**Mémoriser** : pour mémoriser les réglages de l'image.

### Description des réglages du son

**Egaliseur** : pour régler la tonalité du son (de grave à aigu, soit de 120 à 10 Hz).

**Balance** : pour équilibrer le son sur les haut-parleurs gauche et droit.

**Delta Volume** : permet de compenser les écarts de volume qui existent entre les différents programmes ou les prises EXT. **Remarque** : Les programmes de 0 à 40 ont un réglage du volume individuel alors que les programmes à partir de 41 ont un réglage commun.

**AVL (Automatic Volume Leveller, Réglage automatique du volume)** : contrôle automatique du volume qui permet de limiter les augmentations du son, en particulier lors des changements de programmes ou des publicités.

**Dolby Virtual** : pour activer/désactiver l'effet d'élargissement du son.

*Vous avez également accès à ce réglage avec la touche **i+**.*

**Mémoriser** : pour mémoriser les réglages du son.

## Utilisation des options Contraste+ et NR (Réducteur de bruit )

- 1 Appuyez sur la touche **MENU**.
- 2 Avec la touche **▼**, sélectionnez **Options** et puis utilisez la touche **▶**/**OK** pour naviguer dans le menu **Options**.
- 3 Utilisez les curseurs **▲ ▼** pour sélectionner **Contraste+** ou **NR (Réducteur de bruit)** et les curseurs **◀ ▶** pour sélectionner l'option **Marche** ou **Arrêt**.
- 4 Pour retourner au menu antérieur, appuyez sur la touche **MENU**.
- 5 Pour quitter le menu, appuyez sur la touche **+**.

### Définition des réglages

#### Contraste+ :

- Optimise le contraste général de l'image pour une visibilité améliorée de l'image.
- Sélectionnez **Marche** pour activer l'option.

#### NR (Réducteur de bruit) :

- Réduit les perturbations dues à une transmission faible.
- Sélectionnez **Marche** pour activer l'option.

## Fonction réveil

Ce menu vous permet d'utiliser le téléviseur comme un réveil.

- 1 Appuyez sur la touche **MENU**.
- 2 Avec le curseur, sélectionnez le menu **Options** puis **Timer** :

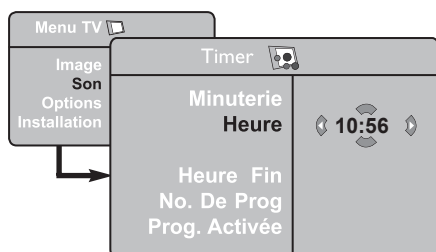

- 3 **Minuterie** : pour sélectionner une durée de mise en veille automatique.
- 4 **Heure** : entrez l'heure courante.

**Remarque** : l'heure est mise à jour, à chaque mise en marche avec le bouton marche/arrêt, à partir des informations télétexte du programme n° 1. Si celui-ci n'a pas de télétexte, la mise à jour n'aura pas lieu.

- 5 **Heure Début** : entrez l'heure de début.
- 6 **Heure Fin** : entrez l'heure de mise en veille.
- 7 **No. de Prog** : entrez le numéro du programme désiré pour le réveil.
- 8 **Prog. Activée** : vous pouvez régler :
  - Une fois pour un réveil unique,
  - Quotidien pour tous les jours,
  - Arrêt pour annuler.
- 9 Appuyez sur **⏻** pour mettre en veille le téléviseur. Il s'allumera automatiquement à l'heure programmée. Si vous laissez le téléviseur allumé, il changera uniquement de programme à l'heure indiquée (et se mettra en veille à l'Heure de Fin).

# Utilisation de l'option PIP (Image sur image)

L'option **PIP** (Image sur image) vous permet d'activer un écran PIP du **PC** (l'ordinateur personnel) ou de l'appareil **HD** (Haute définition) alors que vous regardez un programme TV.

## IMPORTANT

Pour activer un écran **PIP** de l'équipement **PC**, il faut suivre les étapes suivantes :

L'entrée **HDMI-1** ou **HDMI-2 DOIT** être connectée à la sortie **DVI** de l'équipement **PC**. Utilisez un câble adaptateur HDMI à DVI pour effectuer le raccordement.

Pour activer un écran **PIP** de l'équipement **HD**, il faut suivre les étapes suivantes :

L'entrée **HDMI-1** ou **HDMI-2 DOIT** être connectée à la sortie **HDMI** de l'équipement **HD**.

## REMARQUE

- Alors que vous regardez des programmes TV, vous pouvez activer un écran PIP à partir d'une seule source.
- Allez au menu PIP et sélectionnez **HDMI**. Voir ci-dessous comment accéder au menu PIP.
- Sélectionnez **HDMI-1** ou **HDMI-2** en fonction du type de raccordement.

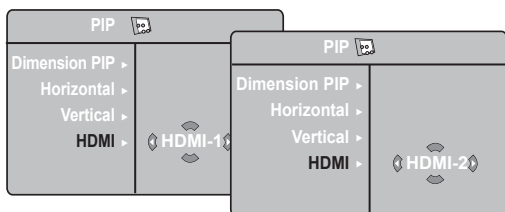

## Accéder à l'écran PIP via le menu PIP

**Remarque** : Cela est possible seulement dans le cas où le signal PIP est détecté.

- 1 Appuyez sur la touche **MENU** pour afficher le menu principal.
- 2 Utilisez les curseurs **▲ ▼** pour sélectionner **Options** et la touche **▶/OK** pour entrer dans le menu **Options**.

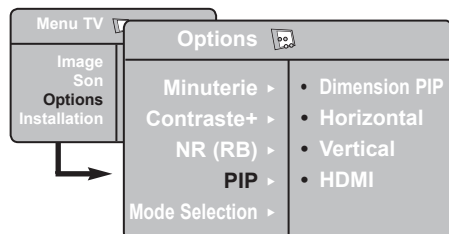

- 3 Utilisez les curseurs **▲ ▼** pour sélectionner **PIP**
- 4 Utilisez le curseur **▶/OK** pour entrer dans le menu **PIP**.

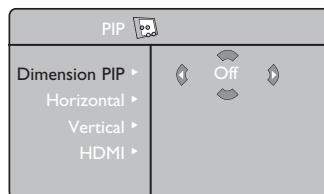

- 5 Utilisez les curseurs **▲ ▼** pour sélectionner les options du menu **PIP**.
- 6 Utilisez les curseurs **◀ ▶ ▲ ▼** pour accéder aux options du menu **PIP** et pour faire les réglages suivants.
- 7 Pour quitter l'écran PIP, sélectionnez **Dimension PIP** et ensuite l'option **Off** (Désactivé).

## Définition des options PIP

**Dimension PIP** : Sélectionnez la dimension PIP (**Off (Désactivé)**, **Petite**, **Moyenne**, **Large** et **Juxtaposée**).

**Horizontal** : Déplacez l'écran PIP horizontalement de gauche à droite et vice versa.

**Vertical** : Déplacez l'écran PIP verticalement du haut vers le bas et vice-versa.

**HDMI** : Si **HDMI-1** et **HDMI-2** sont tous les deux connectés, vous pouvez sélectionner seulement une source, **HDMI-1** ou bien **HDMI-2**.

## Accéder à l'écran PIP via la touche PIP

**Remarque** : Cela est possible seulement au moment où le signal PIP est détecté.

- 1 Appuyez sur la touche **PIP** de la télécommande pour afficher l'écran PIP. Un petit écran PIP va apparaître à l'écran du téléviseur.
- 2 Appuyez pour la deuxième fois sur la touche **PIP** pour modifier le petit écran PIP dans un écran PIP à dimension moyenne.
- 3 Appuyez pour la troisième fois sur la touche **PIP** pour modifier l'écran moyen PIP dans un écran PIP à dimension large.
- 4 Appuyez pour la quatrième fois sur la touche **PIP** pour modifier l'écran large PIP dans un écran à format juxtaposé (l'écran TV d'un côté et l'écran PIP de l'autre côté).
- 5 Appuyez pour la cinquième fois sur la touche **PIP** pour quitter l'écran PIP.

## REMARQUE

Pour plus de détails sur les raccordements au **PC** et à l'équipement **HD**, voir « **GUIDE DE RACCORDEMENT** ».

## Formats écran

Les images que vous recevez peuvent être transmises au format 16:9 (écran large) ou 4:3 (écran traditionnel). Les images 4:3 ont parfois une bande noire à gauche et à droite de l'écran. Cette fonction vous permet d'optimiser l'affichage des images sur l'écran.

Appuyez sur la touche  (ou ◀ ▶) pour sélectionner les différents modes. Le téléviseur est équipé d'une commutation automatique qui va sélectionner le bon format d'écran, pourvu que les signaux spécifiques soient transmis avec les programmes.

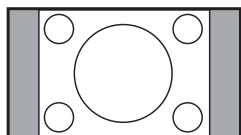

### 4:3

L'image est reproduite au format 4:3, une bande noire apparaît de chaque côté de l'image.

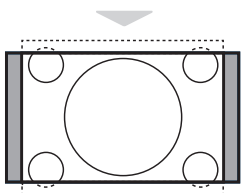

### Zoom 14:9

L'image est agrandie au format 14:9, une petite bande noire subsiste de chaque côté de l'image.

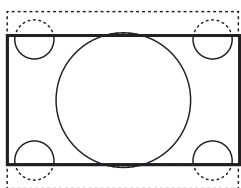

### Zoom 16:9

L'image est agrandie au format 16:9. Ce mode est recommandé pour visualiser les images avec bande noire en haut et en bas (format cinémascope).

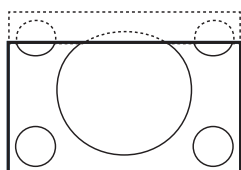

### Zoom sous-titres

Ce mode permet de visualiser les images 4:3 sur toute la surface de l'écran en laissant visibles les sous-titres.

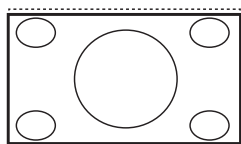

### Super 4:3

Ce mode permet de visualiser les images 4:3 sur toute la surface de l'écran en élargissant les côtés de l'image.

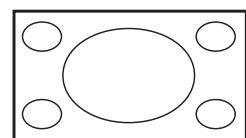

### Ecran large

L'image est affichée avec les proportions correctes des images transmises au format 16:9.

*Remarque : Si vous affichez une image 4:3 dans ce mode, celle-ci sera élargie horizontalement.*

## Utilisation des options Smart Picture et Smart Sound

L'option **Smart Picture** vous offre la possibilité de choisir entre 5 réglages de l'image, à savoir : **Intense, Naturel, Doux, Multimédia et Personnel.**

Appuyez plusieurs fois sur la touche  pour naviguer parmi les réglages en vue de sélectionner le mode désiré.

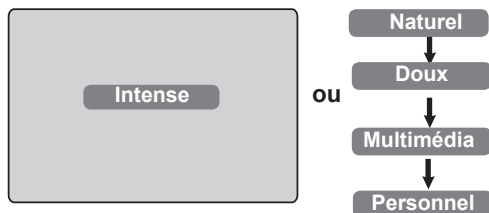

### Description des réglages de l'image

- Intense** : Des réglages pour des images brillantes et nettes, appropriées dans un milieu lumineux et destinées à être utilisées dans des démonstrations de la qualité du téléviseur.
- Naturel** : Le mode de référence approprié aux conditions de la salle de séjour et aux signaux moyens.
- Doux** : Destiné à être utilisé dans le cas des signaux d'une mauvaise qualité. Approprié pour l'utilisation dans la salle de séjour.
- Multimédia** : Idéal dans des milieux commerciaux et pour les démonstrations sur des signaux de mauvaise qualité.
- Personnel** : Les réglages d'image sont configurés conformément à vos préférences.

L'option **Smart Sound** vous offre la possibilité de choisir entre 4 réglages du son, à savoir : **Théâtre, Musique, Parole et Personnel.**

Appuyez plusieurs fois sur la touche  pour naviguer parmi les réglages en vue de sélectionner le mode désiré.

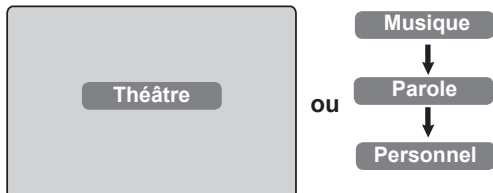

### Description des réglages du son

- Théâtre** : Accentue la sensation d'action.
- Musique** : Accentue les tons bas.
- Parole** : Accentue les tons élevés.
- Personnel** : Les réglages du son sont configurés conformément à vos préférences.

**REMARQUE** : Le réglage **Personnel** est le réglage que vous configurez en utilisant le menu Image/Son du menu principal. C'est le seul réglage Smart Picture/Sound qui puisse être changé. Tous les autres réglages sont pré-configurés dans l'usine.

## Utilisation de l'option Active Control

L'option **Active Control** ajuste automatiquement le réglage de l'image pour assurer continuellement une qualité optimale de l'image indifféremment des conditions du signal.

1 Appuyez plusieurs fois sur la touche  pour commuter entre les options **Active Control Arrêt** et **Active Control Marche**.

2 Sélectionnez l'option **Active Control Marche** pour activer l'option Active Control.

3 Sélectionnez l'option **Active Control Arrêt** pour désactiver l'option Active Control.

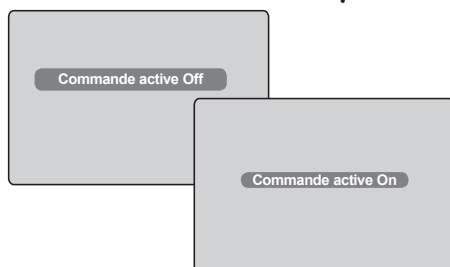

# Télétexte

Le télétexte est un système d'informations, diffusé par certaines chaînes, qui se consulte comme un journal. Il permet aussi d'accéder aux sous-titrages pour les personnes malentendantes ou peu familiarisées avec la langue de transmission (réseaux câblés, chaînes satellite, etc.).

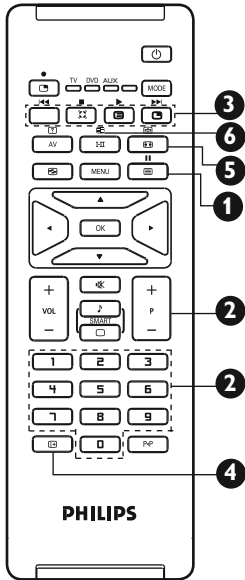

## 1 Activation du télétexte



## 2 Sélectionner une page



## 3 Accès direct aux rubriques



## 4 Sommaire



## 5 Arrêt de l'alternance des sous-pages



## 6 Double page télétexte



## 7 Informations cachées



## 8 Agrandissement d'une page



## 9 Pages préférées

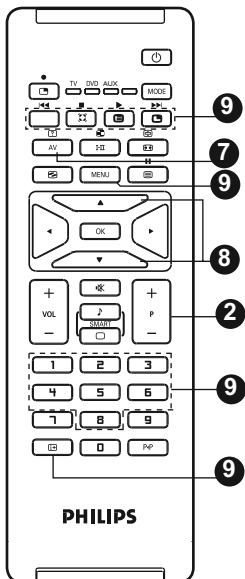





Cela est utilisé pour activer ou désactiver l'affichage du télétexte. Le sommaire apparaît avec la liste des options qui peuvent être accédées. Chaque option a un numéro de page correspondant formé de trois chiffres. Si le programme sélectionné ne transmet pas de télétexte, l'indicateur 100 sera affiché et l'écran va rester vide. Quittez le télétexte et sélectionnez un autre programme.

Composez le numéro de la page désirée avec les touches de 0 à 9 ou P +/- . Exemple : page 120, tapez 120. Le numéro s'affiche en haut à gauche. Lorsque la page est trouvée, le compteur cesse de rechercher. Répétez cette opération pour voir une autre page. Si le compteur continue à rechercher, cela signifie que la page n'est pas transmise. Sélectionnez un autre numéro.

Des zones colorées sont affichées en bas de l'écran. Les 4 touches colorées permettent d'accéder aux rubriques ou aux pages correspondantes. Les zones colorées clignotent lorsque la rubrique ou la page n'est pas encore disponible.

Pour retourner au sommaire (généralement la page 100).







Certaines pages contiennent des sous-pages qui se succèdent automatiquement. Cette touche permet d'arrêter ou reprendre l'alternance des sous-pages. L'indication  apparaît en haut à gauche. Utilisez les touches   pour sélectionner la sous-page précédente ou la sous-page suivante.

Pour activer ou désactiver l'affichage du télétexte en double page. La page active est affichée à gauche et la page suivante à droite. Appuyez sur la touche  si vous voulez figer une page (par exemple le sommaire). La page active devient celle de droite. Pour revenir en mode normal, appuyez sur .

Pour faire apparaître ou disparaître les informations cachées (solutions de jeux).

Cela vous permet d'afficher la partie d'en haut ou d'en bas de la page. Si vous appuyez de nouveau, la page va retourner à sa dimension normale.

Au lieu des zones de couleur standard affichées en bas de l'écran, vous pouvez enregistrer 4 pages préférées sur les 40 premières chaînes et auxquelles vous pouvez accéder à l'aide des touches de couleur (rouge, verte, jaune et bleue). Une fois définies, ces pages s'affichent par défaut à chaque ouverture du télétexte.

- Appuyez sur la touche  pour passer en mode pages préférées.
- Utilisez les touches   /  pour arriver à la page télétexte que vous souhaitez mémoriser en tant que page préférée.
- Appuyez et maintenez l'appui pendant 5 secondes sur la touche colorée de votre choix. La page est mémorisée.
- Répétez les étapes 2 et 3 avec les autres touches colorées.
- Pour quitter le mode pages préférées, appuyez sur la touche .
- Pour quitter le mode télétexte, appuyez deux fois sur la touche . **REMARQUE** : Pour effacer les pages préférées, appuyez sur la touche  et maintenez l'appui pendant 5 secondes.



# Utilisation en mode moniteur PC

Votre téléviseur peut être utilisé comme un moniteur d'ordinateur.

## IMPORTANT

Pour que le téléviseur fonctionne en mode moniteur PC, il faut suivre les étapes suivantes :

- 1 L'entrée **HDMI-1** ou **HDMI-2** **DOIT** être connectée à la sortie DVI du PC. Utilisez un adaptateur DVI à HDMI pour effectuer le raccordement.
- 2 Appuyez sur la touche **AV** pour afficher la **Liste des sources** et utilisez les curseurs **▲ ▼** pour sélectionner **HDMI-1** ou **HDMI-2**.
- 3 Utilisez la touche **▶/OK** pour commuter dans la source sélectionnée.

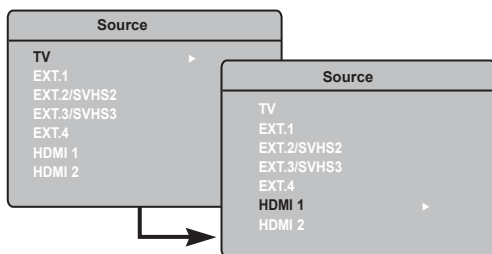

## Utilisation des menus PC

- 1 Appuyez sur la touche **AV** pour afficher les menus PC.
- 2 Appuyez sur la touche **▲ ▼** pour accéder aux réglages et avec le curseur **◀ ▶** sélectionnez ou modifiez les réglages (les réglages sont mémorisés automatiquement) :

## Description des réglages de l'image

### Lumière/Contraste :

– Règle la lumière et le contraste.

### Temp. Couleur :

– Modifie le rendu des couleurs : **Froide** (plus bleue), **Normale** (équilibrée) ou **Chaude** (plus rouge).

### Sélection audio :

– Choisit le son reproduit à la TV (PC ou TV).

## REMARQUE

Pour plus de détails sur les raccordements à l'équipement PC, voir « GUIDE DE RACCORDEMENT ».

## Description des Options

### Format :

– Choisit entre le format plein écran ou le format traditionnel de l'écran du téléviseur.

### PIP (Image sur image) :

– Affiche un écran PIP pour regarder simultanément plusieurs programmes TV.

## Utilisation de l'option PIP

L'option **PIP** (Image sur image) vous permet d'activer un écran PIP d'un programme TV alors que vous vous trouvez en mode **PC**.

## IMPORTANT

Pour activer un écran **PIP** du programme **TV**, il faut suivre les étapes suivantes :

L'entrée **HDMI-1** ou **HDMI-2** **DOIT** être connectée à la sortie **DVI** de l'équipement **PC**. Utilisez un câble adaptateur HDMI à DVI pour effectuer le raccordement.

Les options du menu **PIP** : la **Dimension PIP**, l'**Horizontal** et le **Vertical** fonctionnent de la même manière que dans le cas où vous activez un écran PIP en mode **TV**. A l'exception du **HDMI**, il n'y a aucune sélection pour d'autres sources.

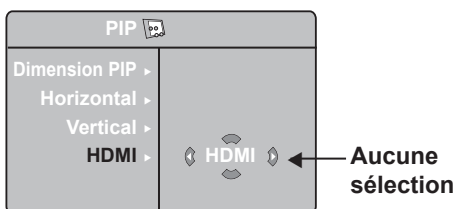

Pour la description des options du menu PIP et pour la manière d'utilisation, consultez la section « Utilisation de l'option PIP (Image sur image) », page 10.

## Résolutions PC compatibles

640 × 480, 60 Hz	1024 × 768, 60 Hz
640 × 480, 67 Hz	1024 × 768, 70 Hz
640 × 480, 72 Hz	1024 × 768, 75 Hz
640 × 480, 75 Hz	
800 × 600, 56 Hz	
800 × 600, 60 Hz	
800 × 600, 72 Hz	
800 × 600, 75 Hz	

# Utilisation en mode HD (Haute Définition)

## Mode HD

Le mode HD (Haute Définition) vous permet de profiter des images plus claires et plus nettes si vous utilisez un récepteur/équipement HD qui transmet des programmes en haute définition.

### IMPORTANT

Pour l'utilisation du TV en mode HD, il faut suivre les étapes suivants :

- 1 L'entrée **HDMI-1** ou **HDMI-2** DOIT être connectée à la sortie HDMI/DVI du récepteur/équipement HD. Utilisez un adaptateur HDMI à DVI si DVI est connecté. **Pour plus d'informations, consultez le Guide de raccordements.**
- 2 Appuyez sur la touche **AV** pour afficher la **Liste des sources** et utilisez les curseurs ▲ ▼ pour sélectionner **HDMI-1** ou **HDMI-2**.
- 3 Utilisez la touche **▶/OK** pour commuter dans la source sélectionnée.

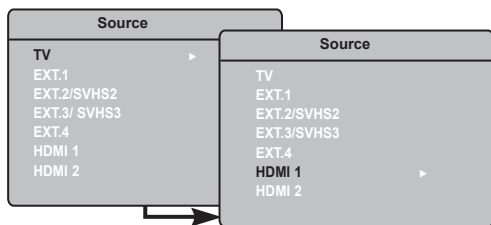

## Utilisation des menus HD

- 1 Appuyez sur la touche **MENU** pour afficher les menus HD.
- 2 Avec le curseur ▲ ▼ accédez aux réglages et avec les curseurs ◀ ▶/OK sélectionnez ou modifiez les réglages.

## Le menu Installer HD

**REMARQUE** : Vous ne pouvez pas accéder à la fonction **Installer** dans le menu HD. IL N'Y A PAS de fonction **Installer** en mode HD.

## Réglages de l'image et du son HD

Les fonctions des réglages de l'image et du son HD sont les mêmes que celles des réglages de l'image et du son TV et ils fonctionnent de la même manière que les réglages de l'image et du son TV (voir page 9)

Votre téléviseur Philips est compatible HDMI. Si vous n'obtenez pas une bonne image, veuillez changer le format vidéo de votre appareil (lecteur DVD, boîtier décodeur par câble, etc.) et adopter un format standard. Pour un lecteur DVD, par exemple, sélectionnez 480p, 576p, 720p ou 1080i. Pour un PC, sélectionnez 640 x 480, 800 x 600 ou 1024 x 768. Si le problème persiste, veuillez consulter le manuel d'utilisation de votre PC quant aux éventuelles mises à niveau logicielles à installer pour votre carte graphique.

**Sachez qu'il ne s'agit pas d'une défectuosité de votre téléviseur.**

## HD Options

**Timer** : les fonctions de timer et de la minuterie sont identiques à celles de timer et de la minuterie du téléviseur et fonctionnent exactement de la même façon (voir page 10).

**PIP** : l'écran PIP affiche une image dans l'image pour visionner plusieurs programmes TV en même temps. Les options de menu PIP – **Format PIP, Horizontal** et **Vertical** – fonctionnent exactement de la même façon que lors de l'activation de l'écran PIP en mode TV. Pour la description des options de menu PIP et leur fonctionnement, consultez le chapitre « Utilisation de la fonction PIP (Image dans l'image) », à la page 11.

\* **Dépl. Horizontal** : permet d'ajuster la position horizontale de l'image.

\* **Mode sélection** : Lorsque vous branchez un PC ou du matériel HD supportant les résolutions de **480p, 576p** ou **720p**, la Mode sélection apparaît en surbrillance dans le menu Options. Vous pouvez ainsi choisir le mode PC ou HD. Si l'appareil branché ne supporte pas les résolutions **480p, 576p** ou **720p**, vous ne pouvez pas accéder à cette fonction.

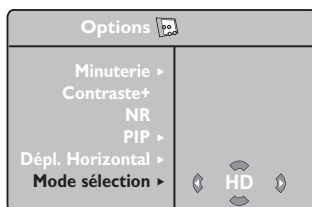

## Format HD compatible





480p 576p 720p 1080i

## REMARQUE

Pour plus de détails sur l'accordement à l'équipement HD, voir « GUIDE DE RACCORDEMENT ».

## Conseils

Veillez trouver ci-dessous une liste de symptômes que votre téléviseur pourrait présenter. Avant de faire appel au service d'entretien et de réparation, vérifiez la liste qui suit :

Symptôme	Causes potentielles	Ce que vous pouvez faire
<b>Pas d'affichage à l'écran</b>	<ul style="list-style-type: none"> <li>Alimentation électrique défectueuse</li> <li>Le téléviseur n'est pas en marche</li> </ul>	<ul style="list-style-type: none"> <li>Vérifiez si le cordon d'alimentation est enfoncé correctement dans la prise d'alimentation électrique. S'il n'y a pas d'alimentation électrique, déconnectez la fiche. Attendez 60 secondes et insérez de nouveau la fiche. Mettez en marche de nouveau le téléviseur.</li> <li>Appuyez sur la touche  de votre télécommande.</li> </ul>
<b>Mauvaise réception (l'image n'est pas claire et il y a du bruit)</b>	<ul style="list-style-type: none"> <li>Raccordement défectueux de l'antenne</li> <li>Transmission faible</li> <li>Système TV incompatible</li> </ul>	<ul style="list-style-type: none"> <li>Vérifiez le raccordement de l'antenne derrière le téléviseur.</li> <li>Essayez de régler manuellement l'image (voir page 9)</li> <li>Avez-vous choisi le système TV correct ? (voir la page 9).</li> </ul>
<b>Absence d'image</b>	<ul style="list-style-type: none"> <li>Câble antenne défectueux</li> <li>La source sélectionnée n'est pas la bonne.</li> </ul>	<ul style="list-style-type: none"> <li>Vérifiez si les câbles euroconnecteurs ou si les prises d'antenne sont raccordés correctement.</li> <li>Vérifiez si la source est sélectionnée correctement. Appuyez sur la touche  pour entrer dans la liste des sources et sélectionnez la source correcte</li> </ul>
<b>Absence de son pour certains programmes</b>	<ul style="list-style-type: none"> <li>Système TV incompatible</li> </ul>	<ul style="list-style-type: none"> <li>Vérifiez si vous avez sélectionné le système TV correct (voir page 9).</li> </ul>
<b>Absence de son</b>	<ul style="list-style-type: none"> <li>Le niveau du volume est à zéro</li> <li>Le son est en sourdine</li> <li>Le casque audio est connecté</li> </ul>	<ul style="list-style-type: none"> <li>Essayez d'augmenter le volume.</li> <li>Vérifiez si le son n'est pas en sourdine.</li> <li>Orientez la télécommande directement dans la direction du capteur en face avant du téléviseur.</li> <li>Débranchez le raccordement du casque audio</li> </ul>
<b>Brouillage du son</b>	<ul style="list-style-type: none"> <li>Appareils électrique</li> </ul>	<ul style="list-style-type: none"> <li>Essayez d'éteindre tout appareil électrique qui puisse causer des brouillages du son (aspirateur, sèche-cheveux, etc.).</li> </ul>
<b>Impossibilité de comprendre la langue à l'écran en vue d'exploiter l'appareil</b>	<ul style="list-style-type: none"> <li>La langue incorrecte a été sélectionnée accidentellement</li> </ul>	<ul style="list-style-type: none"> <li>Appuyez sur la touche  pour quitter le menu écran. Appuyez sur la touche  pour arriver au menu principal. Utilisez le curseur ▼ pour sélectionner la quatrième option du menu principal. Avec ►/OK allez au niveau suivant du menu et avec ◀ ► sélectionnez la langue correcte.</li> </ul>
<b>Le téléviseur ne répond pas à la télécommande</b>	<ul style="list-style-type: none"> <li>Polarité incorrecte des piles</li> <li>Piles déchargées</li> </ul>	<ul style="list-style-type: none"> <li>Vérifiez que les piles sont mises en place correctement.</li> <li>Essayez de changer de piles.</li> </ul>
<b>Apparition des points rouges, bleus, verts et noirs à l'écran</b>	<ul style="list-style-type: none"> <li>Caractéristique des cristaux liquides</li> </ul>	<ul style="list-style-type: none"> <li>Ce symptôme n'est pas problématique. L'afficheur à cristaux liquides a été construit grâce à une technologie de grande précision en vue de vous fournir des détails fins de l'image. Occasionnellement, quelques pixels inactifs pourraient apparaître à l'écran en tant que des points fixes rouges, bleus, verts ou noirs. Veuillez noter que cela n'affecte pas le rendement de votre appareil.</li> </ul>
<b>Image intermittente ou tremblotante en mode HD</b>	<ul style="list-style-type: none"> <li>L'authentification *HDCP a échoué (consultez le glossaire)</li> </ul>	<ul style="list-style-type: none"> <li>Il y aura du bruit si l'authentification *HDCP de l'équipement numérique connecté (lecteur DVD ou la boîte de réglage) a échoué. Consultez le mode d'emploi de tout équipement numérique que vous connectez.</li> <li>Utilisez un câble standard HDMI à DVI.</li> </ul>
<b>Pas de son ou d'image, mais le voyant rouge du panneau avant est allumé</b>	<ul style="list-style-type: none"> <li>Le téléviseur est en mode veille</li> </ul>	<ul style="list-style-type: none"> <li>Appuyez sur la touche  de votre télécommande.</li> </ul>

## Conseils

Symptôme	Causes potentielles	Ce que vous pouvez faire
<b>Je ne peux pas accéder au menu Installer</b>	<ul style="list-style-type: none"> <li>En mode AV, EXTERNE ou HD.</li> </ul>	<ul style="list-style-type: none"> <li><b>IL N'Y A PAS</b> d'accès au menu <b>Installer</b> lorsque les modes AV, EXTERNAL ou HD sont sélectionnés.</li> </ul>
<b>Les modes PC ne fonctionnent pas</b>	<ul style="list-style-type: none"> <li>Raccordements incorrects</li> <li>La source sélectionnée n'est pas correcte.</li> <li>Définition défectueuse de l'affichage</li> <li>Réglage incorrect de la carte graphique du PC</li> </ul>	<ul style="list-style-type: none"> <li>Vérifiez si les raccordements sont corrects (voir « Utilisation en mode moniteur PC », page 15). (Pour plus de détails sur le raccordement à l'équipement PC, voir le « Guide de raccordements »).</li> <li>Vérifiez si la source est correctement sélectionnée. Appuyez sur la touche <b>AV</b> pour arriver à la liste des sources et sélectionnez la source correcte.</li> <li>Vérifiez si vous avez configuré l'ordinateur pour une définition d'affichage compatible (voir « Utilisation en mode moniteur PC », page 15)</li> <li>Vérifiez le réglage de la carte graphique du PC.</li> </ul>
<b>La couleur S-Video devient faible</b>	<ul style="list-style-type: none"> <li>Détection défectueuse du signal</li> </ul>	<ul style="list-style-type: none"> <li>Vérifiez si le cordon d'alimentation est connecté correctement</li> <li>Appuyez sur la touche <b>P +/-</b> de la télécommande et naviguez en haut et en bas parmi les programmes.</li> </ul>
<b>Il y a une bande noire en haut et en bas de l'écran en mode PC</b>	<ul style="list-style-type: none"> <li>La fréquence de rafraîchissement du PC est trop élevée</li> </ul>	<ul style="list-style-type: none"> <li>Modifiez la fréquence de rafraîchissement du PC à 60 Hz.</li> </ul>

## Glossaire

**DVI** (Digital Visual Interface) : Interface numérique standard créée par Digital Display Working Group (DDWG) et qui convertit les signaux analogiques en signaux numériques afin de s'adapter aux moniteurs analogiques et numériques.

**VGA** (Video Graphics Array) : système d'affichage graphique commun aux ordinateurs.

**Signaux RVB** : Il s'agit de 3 signaux vidéo : Rouge, Vert, Bleu, qui composent l'image. L'utilisation de ces signaux permet d'obtenir une meilleure qualité d'image.

**Signaux S-VHS** : Il s'agit de deux signaux vidéo séparés Y/C issus des standards d'enregistrement S-VHS et Hi-8. Les signaux de luminance Y (noir et blanc) et chrominance C (couleur) sont enregistrés séparément sur la bande. On obtient ainsi une meilleure qualité qu'avec la vidéo standard (VHS et 8 mm) où les signaux Y/C sont mélangés pour ne former qu'un seul signal vidéo.

**Son NICAM** : Procédé permettant de transmettre le son en qualité numérique.

**16:9** : Désigne les proportions largeur/hauteur de l'écran. Les téléviseurs à écran large ont des proportions de 16/9, et les écrans traditionnels : 4/3.

**HDMI** (High-Definition Multimedia Interface) : Fournit une interface non comprimée, audio/vidéo numérique entre le téléviseur et tout équipement audio/vidéo équipé de HDMI, tel que boîtier décodeur, lecteur DVD et récepteur A/V. HDMI est compatible avec les vidéos à haute définition plus une audio numérique à deux canaux.

**Système** : Les images de télévision ne sont pas transmises de la même manière dans tous les pays. Il y a des standards différents : BG, DK, I, et LL'. Le réglage du système (p. 8) sélectionne ces standards différents. Ne pas confondre ces standards avec les codages couleurs PAL et SECAM. Pal est utilisé dans la plupart des pays de l'Europe, SECAM est utilisé en France, en Russie et dans la plupart des pays africains. Les Etats-Unis et le Japon utilisent un système différent appelé NTSC. Les entrées EXT1 et EXT2 lisent les enregistrements codés.

**HDCP** (High-bandwidth Digital-Content Protection) : HDCP chiffre la transmission du contenu numérique entre la source vidéo ou l'émetteur, comme l'ordinateur, le lecteur DVD, le boîtier décodeur et l'écran numérique ou le récepteur, comme le moniteur, la téléviseur ou l'appareil de projection.

## Spécifications techniques

	26PFxxx	32PF5xxx
Dimension de l'écran	660 mm (26")	800 mm (32")
Sortie audio	2 x 5 W	2 x 15 W
Système TV	PAL, SECAM	
Lecture vidéo	NTSC, PAL, SECAM	
Système sonore	Mono, Nicam Stereo, Virtual Dolby Surround	
Connectivité En arrière  Latéral	Entrée antenne 75 Ω, Prise péritel 1, Prise péritel 2, HDMI 1, HDMI 2, Entrée du composant vidéo Entrée audio, entrée vidéo, Entrée S-vidéo, Casque d'écoute	
Consommation	110 W	120 W
Consommation en mode veille	<1 W	<1 W
Dimensions de l'appareil (y compris le support)  Largeur Profondeur Hauteur	805 mm 222 mm 477 mm	924 mm 222 mm 550 mm
Poids net (avec le support)	13,3 kg	19 kg

### Tableau de référence des pays disponibles

Abréviation	Pays	Abréviation	Pays	Abréviation	Pays
A	Autriche	GR	Grèce	H	Hongrie
B	Belgique	I	Italie	HR	Croatie
CH	Suisse	IRL	Irlande	PL	Pologne
D	Allemagne	L	Luxembourg	RO	Roumanie
DK	Danemark	N	Norvège	RUS	Russie
E	Espagne	NL	Pays-Bas	SK	Slovaquie
F	France	P	Portugal	SLO	Slovénie
FI	Finlande	S	Suède	TR	Turquie
GB	Royaume-Uni	CZ	République tchèque	---	Autres

Table of TV frequencies.  
 Frequenztafel der Fernsehsender.  
 Liste des fréquences TV.  
 Frequentietabel TV-Zenders.  
 Tabella delle frequenze TV.  
 Lista de frecuencias TV.

Lista das frequências TV  
 Liste over TV senderne.  
 Tabell over TV-frekvenser.  
 Tabell över TV-frekvenser.  
 TV-taajuustaulukko.  
 Κατάλογος συχνοτήτων πομπών.

Список частот передатчиков.  
 A televízió-adóállomások  
 frekvenciáinak a listája.  
 Lista częstotliwości stacji nadawczych.  
 Seznam frekvenčních pásem vysílačů.  
 Zoznam frekvenčných pásiem vysílačov.

### EUROPE

CANAL	FREQ (MHz)	CANAL	FREQ (MHz)	CANAL	FREQ (MHz)
E2	48.25	S15	259.25	33	567.25
E3	55.25	S16	266.25	34	575.25
E4	62.25	S17	273.25	35	583.25
E5	175.25	S18	280.25	36	591.25
E6	182.25	S19	287.25	37	599.25
E7	189.25	S20	294.25	38	607.25
E8	196.25	H1	303.25	39	615.25
E9	203.25	H2	311.25	40	623.25
E10	210.25	H3	319.25	41	631.25
E11	217.25	H4	327.25	42	639.25
E12	224.25	H5	335.25	43	647.25
R1	49.75	H6	343.25	44	655.25
R2	59.25	H7	351.25	45	663.25
R3	77.25	H8	359.25	46	671.25
R4	85.25	H9	367.25	47	679.25
R5	93.25	H10	375.25	48	687.25
R6	175.25	H11	383.25	49	695.25
R7	183.25	H12	391.25	50	703.25
R8	191.25	H13	399.25	51	711.25
R9	199.25	H14	407.25	52	719.25
R10	207.25	H15	415.25	53	727.25
R11	215.25	H16	423.25	54	735.25
R12	223.25	H17	431.25	55	743.25
S1	105.25	H18	439.25	56	751.25
S2	112.25	H19	447.25	57	759.25
S3	119.25	21	471.25	58	767.25
S4	126.25	22	479.25	59	775.25
S5	133.25	23	487.25	60	783.25
S6	140.25	24	495.25	61	791.25
S7	147.25	25	503.25	62	799.25
S8	154.25	26	511.25	63	807.25
S9	161.25	27	519.25	64	815.25
S10	168.25	28	527.25	65	823.25
S11	231.25	29	535.25	66	831.25
S12	238.25	30	543.25	67	839.25
S13	245.25	31	551.25	68	847.25
S14	252.25	32	559.25	69	855.25

### FRANCE

CANAL	FREQ (MHz)
2	55.75
3	60.50
4	63.75
5	176.00
6	184.00
7	192.00
8	200.00
9	208.00
10	216.00
B	116.75
C	128.75
D	140.75
E	159.75
F	164.75
G	176.75
H	188.75
I	200.75
J	212.75
K	224.75
L	236.75
M	248.75
N	260.75
O	272.75
P	284.75
Q	296.75

### ITALY

CANALE	FREQ (MHz)
A	53.75
B	62.25
C	82.25
D	175.25
E	183.75
F	192.25
G	201.25
H	210.25
H1	217.25

## Information for users in the UK *(not applicable outside the UK)*

### Positioning the TV

For the best results, choose a position where light does not fall directly on the screen, and at some distance away from radiators or other sources of heat. Leave a space of at least 5 cm all around the TV for ventilation, making sure that curtains, cupboards etc. cannot obstruct the air flow through the ventilation apertures. The TV is intended for use in a domestic environment only and should never be operated or stored in excessively hot or humid atmospheres.

### General Points

Please take note of the section entitled 'Tips' at the end of this booklet.

### Interference

The Department of Trade and Industry operates a Radio Interference Investigation Service to help TV licence holders improve reception of BBC and IBA programmes where they are being spoilt by interference.

If your dealer cannot help, ask at a main Post Office for the booklet "How to Improve Television and Radio Reception".

### Mains connection

Before connecting the TV to the mains, check that the mains supply voltage corresponds to the voltage printed on the type plate on the rear panel of the TV. If the mains voltage is different, consult your dealer.

### Important

This apparatus is fitted with an approved moulded 13AMP plug. Should it become necessary to replace the mains fuse, this must be replaced with a fuse of the same value as indicated on the plug.

1. Remove fuse cover and fuse.
2. The replacement fuse must comply with BS 1362 and have the ASTA approval mark. If the fuse is lost, make contact with your retailer in order to verify the correct type.
3. Refit the fuse cover.

In order to maintain conformity to the EMC directive, the mains plug on this product must not be removed.

### Connecting the aerial

The aerial should be connected to the socket marked  at the back of the set. An inferior aerial is likely to result in a poor, perhaps unstable picture with ghost images and lack of contrast. Make-shift loft or set-top aerials are often inadequate. Your dealer will know from experience the most suitable type for your locality. Should you wish to use the set in conjunction with other equipment, which connects to the aerial socket such as TV games, or a video camera it is recommended that these be connected via a combiner unit to avoid repeated connection and disconnection of the aerial plug.

### Fitting the stand (if provided)

Use only the stand provided with the set, making sure that the fixings are properly tightened. A diagram showing how to assemble the stand is packed with the stand. Never use a make-shift stand, or legs fixed with woodscrews.



Specifications are subject to change without notice.  
Trademarks are the property of Koninklijke Philips Electronics N.V. or their respective owners.  
2005 © Koninklijke Philips Electronics N.V. All rights reserved.

[www.philips.com](http://www.philips.com)



3139 125 36602