

MODE D'EMPLOI PHILIPS 21PV688/39, 21PV620/39











F

Bonjour! Avec ce Combi TV/vidéo vous venez d'acquérir l'un des appareils les plus performants et les plus faciles à utiliser que l'on trouve actuellement sur le marché. Il vous permet de regarder la télévision ainsi que d'enregistrer et de reproduire des cassettes dans le standard VHS.



Nous vous conseillons de lire ce mode d'emploi avant la première mise en service de l'appareil.

Sécurité et remarques générales

-  **Danger de haute tension à l'intérieur de l'appareil!**
Ne l'ouvrez en aucun cas! Aucune pièce se trouvant à l'intérieur ne peut être réparée par l'utilisateur. Lorsque l'appareil est branché sur le secteur, certaines parties de l'appareil restent en permanence sous tension. Pour couper l'alimentation de l'appareil, il faut retirer la prise du secteur.
-  Faites attention au fait que cet appareil a été conçu pour une tension secteur de 220-240 V/50 Hz.
-  Veillez à ce que l'air puisse circuler librement par les trous de ventilation de votre appareil.
-  Veillez à ce qu'aucun objet ou liquide ne pénètre à l'intérieur de l'appareil. Si un liquide devait s'introduire dans l'appareil, retirez immédiatement la prise et consultez le service après-vente.
-  L'appareil ne doit pas être utilisé immédiatement après avoir été transporté d'une pièce froide à une pièce chaude ou inversement, ni lorsque le degré d'humidité est très élevé. Attendez au moins trois heures avant d'installer l'appareil.
-  Ce mode d'emploi a été imprimé sur du papier recyclable.
-  Déposez les piles usagées dans les centres de dépôt prévus à cet effet.
-  Profitez des possibilités qu'offre votre pays en matière de récupération des emballages usagés pour protéger l'environnement.
-  Cet appareil électronique contient beaucoup de matériaux susceptibles d'être recyclés. Informez-vous sur les possibilités de réutilisation de votre ancien appareil.
-  SHOWVIEW est une marque déposée par Gemstar Development Corporation. Le système SHOWVIEW est fabriqué sous licence de Gemstar Development Corporation.

1. INTRODUCTION	2
Raccordement des câbles	2
Raccordement d'appareils additionnels	2
Instructions pour l'utilisateur sur l'OSD	3
Première installation	3
Réglage de l'heure et de la date	3
Recherche automatique des chaînes de télévision	4
Classement des chaînes de télévision	5
Recherche et ajout d'autres chaînes de télévision	5
Supprimer une chaîne de télévision	6
2. LES FONCTIONS DU TELEVISEUR	7
Sélection du réglage de l'image (SMART PICTURE)	7
Sélection du réglage de son (SMART SOUND)	8
Réglage automatique du volume (AUTO VOLUME CONTROL)	8
Sélection du canal sonore pendant la télévision	8
3. FONCTIONS DE LECTURE	9
Lecture d'une cassette enregistrée	9
Indication de la position actuelle de la bande	9
Recherche d'une position de la bande	9
Arrêt sur image	10
Comment éliminer des perturbations d'image	10
Lecture en boucle d'une cassette	10
Sélection du canal sonore pendant la lecture	10
4. ENREGISTREMENT MANUEL	11
Enregistrement direct avec/sans arrêt automatique ..	11
L'Assemblage automatique des séquences	11
Commutation de la vitesse d'enregistrement (SP/LP) ..	11
5. ENREGISTREMENT AUTOMATIQUE (PROGRAMMÉ) ..	12
'VPS' (Video Programming System)/'PDC' (Programme Delivery Control)	12
Programmation 'SHOWVIEW'	12
Programmation manuelle sans 'SHOWVIEW'	13
Effacer un bloc TIMER	13
Interrompre un enregistrement TIMER	13
6. PARTICULARITES	14
Raccordement d'un appareil Hifi/stéréo	14
Comment lire le TELETEXTE?	14
Commutation du code de télécommande	14
Sélection de l'affichage sur écran (OSD)	15
Reproduction du son sans image	15
Fonction d'arrêt programmable (SLEEP TIMER)	15
Fonction de démarrage programmable (WAKE-UP TIMER)	15
Verrouillage enfants	15
Syntonisation manuelle des chaînes de télévision	16
Avant de faire appel à un technicien	17

SHOWVIEW

VUE D'ENSEMBLE

La télécommande

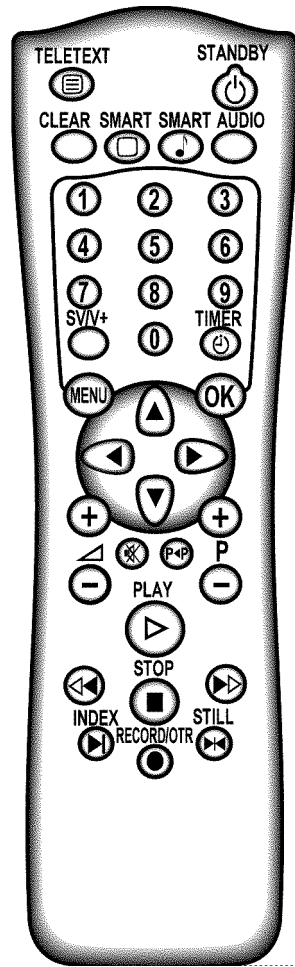





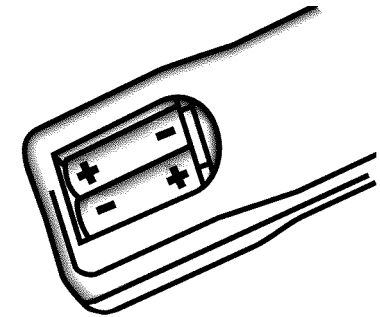
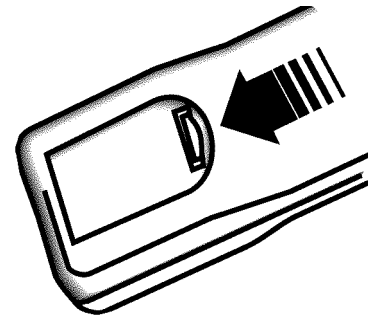







- TELETEXT** **TELETEXTE**: en fonction/stop
Particularités du TELETEXTE: pendant que le TELETEXTE est en fonction, appuyez sur la touche **MENU**. Sélectionnez à l'aide de la touche ou la fonction souhaitée et appuyez sur **OK**.
- STANDBY** **Mise en veille**: mettre l'appareil en veille, interrompre n'importe quelle fonction de menu, interrompre un enregistrement TIMER (appuyer pendant plusieurs secondes)
- CLEAR** **Annuler (Rouge)**: annulation de la commande/effacement
- SMART** **SMART PICTURE (Vert)**: appeler des réglages prédéfinis de l'image
- SMART** **SMART SOUND (Jaune)**: appeler des réglages prédéfinis du son
- AUDIO** **Audio (Bleu)**: modifier les réglages du son
- 0-9** **Touches numériques**: 0 - 9
- SV/V+** **SHOWVIEW**: programmer un bloc TIMER avec SHOWVIEW
- TIMER** **TIMER**: programmer un bloc TIMER manuellement ou corriger/annuler un bloc TIMER
- MENU** **Touche de menu**: appeler le menu principal
- OK** **Mémoriser/Confirmer**: mémoriser/confirmer une entrée
- Touche de menu**: curseur vers le haut
- Touche de menu**: curseur vers le bas
- Touche de menu**: curseur vers la gauche
- Touche de menu**: curseur vers la droite
- Volume**: régler le volume sonore
- Arrêt du son**: couper/rétablir le son





- P<P** **Numéro de programme précédent**: sélectionner le numéro de programme précédent
- P+/-** **Numéro de programme plus/moins**: sélectionner un numéro de programme vers le haut/vers le bas
- PLAY** **Lecture**: reproduire une cassette enregistrée
- Rebobiner**: en arrêt ou en veille: rebobiner, en lecture: recherche d'images en arrière
- STOP** **Pause/Arrêt**: arrêter la bande sauf pendant un enregistrement TIMER
Ejection de la cassette: appuyer sur **STOP** pendant plusieurs secondes
- Bobiner**: en arrêt ou en veille: bobiner, en lecture: recherche d'images en avant
- INDEX** **Recherche d'index**: rechercher l'enregistrement précédent/suivant sur la cassette
- RECORD/OTR** **Enregistrement/OTR**: enregistrement direct de la chaîne actuellement choisie
- STILL** **Arrêt sur image**: la bande s'arrête et l'image s'immobilise sur la position actuelle



La face avant de l'appareil

-  **Mise en veille:** mettre l'appareil en veille, interrompre n'importe quelle fonction de menu
-  **Numéro de programme plus/moins:** sélectionner un numéro de programme vers le haut/vers le bas
-  **Volume:** régler le volume sonore
-  **Enregistrement/OTR:** enregistrement direct de la chaîne actuellement choisie
-  **Rebobiner:** en arrêt ou en veille: rebobiner, en lecture: recherche d'images en arrière
-  **Pause/Arrêt:** arrêter la bande sauf pendant un enregistrement TIMER
-  **Lecture:** reproduire une cassette enregistrée
-  **Bobiner:** en arrêt ou en veille: bobiner, en lecture: recherche d'images en avant
-  **Ejection de la cassette:** éjecter la cassette insérée
-  **Prise d'entrée audio gauche/droit stéréo**
-  **Prise d'entrée vidéo:** prise de raccordement pour un caméscope ou des jeux vidéo
-  **Prise casque:** prise de raccordement pour le casque

Le panneau arrière du magnétoscope

-  **Prise d'entrée de l'antenne:** prise de raccordement pour l'antenne
-  **Interrupteur principal:** déconnecter l'appareil
Attention: si vous éteignez l'appareil au moyen de l'interrupteur principal, l'enregistrement TIMER ne fonctionnera pas!
-  **Prise PériTel:** prise de raccordement pour un tuner satellite, un décodeur, un magnétoscope, etc.
-  **Prise de sortie audio gauche/droit stéréo:** prise de raccordement pour un appareil Hifi/stéréo ou un décodeur 'Dolby Pro Logic'.

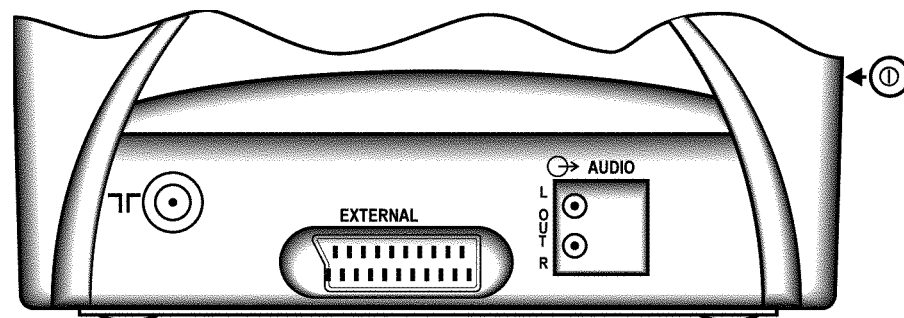
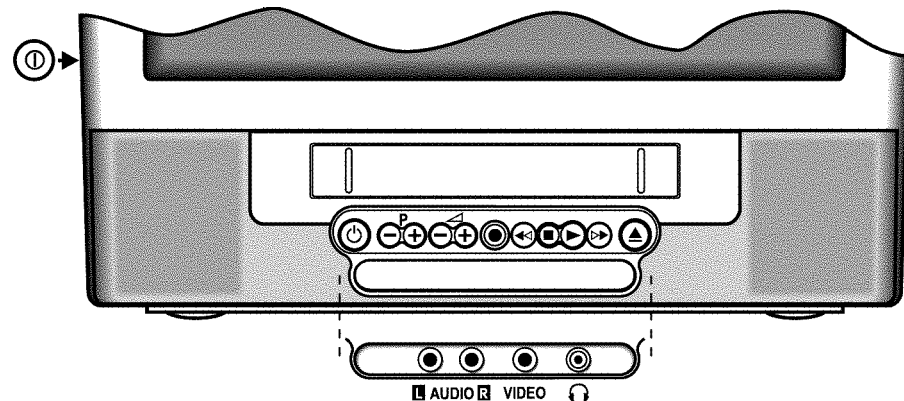

1. INTRODUCTION

- Si vous installez votre Combi TV/vidéo **pour la première fois**, lisez svp:
 - 1** la section 'Raccordement des câbles'
 - 2** la section 'Première installation'
 - 3** la section 'Quelques indications utiles concernant l'utilisation'
- Si vous voulez **raccorder des appareils externes**, lisez la section 'Raccordement d'appareils additionnels' ou dans le chapitre 'PARTICULARITES' la section 'Raccordement d'un appareil Hifi/stéréo'.
- Pour connaître **les bases du maniement de l'appareil**, lisez la section 'Instructions pour l'utilisateur sur l'OSD'.
- Pour **choisir la langue de l'affichage**, lisez la section 'Choix de la langue de l'affichage sur écran'.
- Pour **régler l'heure et la date**, lisez la section 'Réglage de l'heure et de la date'.
- Pour **rechercher et mémoriser les chaînes de télévision automatiquement**, lisez la section 'Recherche automatique des chaînes de télévision'.
- Si vous voulez **classer les chaînes de télévision manuellement**, lisez la section 'Classement des chaînes de télévision'.
- Pour **trouver des chaînes de télévision** que vous n'avez pas encore mémorisées, lisez la section 'Recherche d'autres chaînes de télévision'.
- Si vous voulez **supprimer une chaîne de télévision**, lisez la section 'Effacer une chaîne de télévision'.

Quelques indications utiles concernant l'utilisation

- Dorénavant, nous vous recommandons de mettre votre appareil en veille à l'aide de la touche **STANDBY** sur la face avant de l'appareil ou sur la télécommande. En veille, un petit voyant rouge est allumé sur la face avant de l'appareil.
- Pour mettre l'appareil en marche, appuyez sur la touche **P +/-** ou **0-9**, ou introduisez une cassette.
- Attention:** Si vous utilisez l'interrupteur principal **⏻** situé sur le côté, l'appareil sera mis **complètement** hors circuit. Dans ce cas, l'enregistrement différé n'est plus possible. Le petit voyant rouge sur la face avant de l'appareil n'est pas allumé. Les réglages de la date et de l'horloge seront perdus au bout d'environ 4 jours.

- Attention:** Avant de couper le secteur à l'aide de l'interrupteur principal **⏻**, retirez avec la touche **▶** la cassette introduite.
- ⚠** Laissez l'appareil raccordé en permanence au secteur sans couper par l'interrupteur principal afin de pouvoir effectuer des enregistrements différés et utiliser le téléviseur. La consommation d'énergie est très faible ().
- Sécurité en cas de panne de courant: émetteur 1 an, horloge/TIMER 4 jours.

Raccordement des câbles

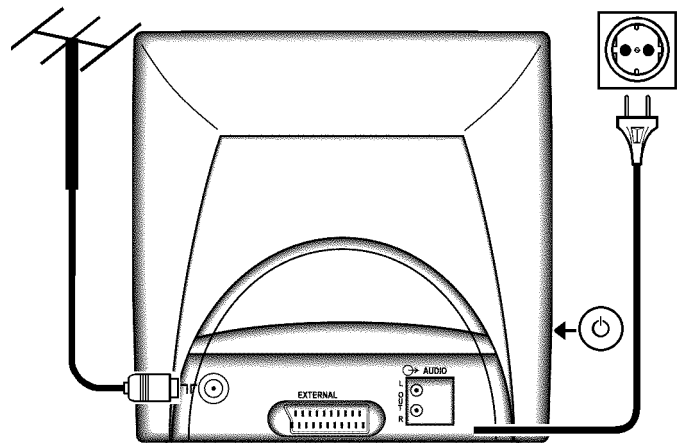

- 1** Connectez la fiche d'antenne à la prise **⏻**.
- 2** Branchez la fiche du câble secteur à la prise de courant.
- 3** Si le petit voyant rouge sur la face avant de l'appareil n'est pas allumé, mettez l'appareil en marche. L'interrupteur principal **⏻** se trouve sur le côté gauche de l'appareil.

Raccordement d'appareils additionnels

Vous pouvez aussi raccorder d'autres appareils à la prise **EXTERNAL**, comme par ex. un tuner satellite, un décodeur ou un magnétoscope.

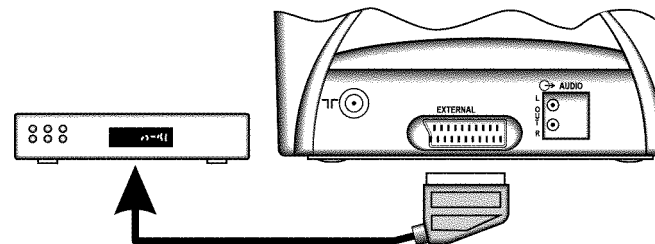

Pour savoir comment raccorder votre Combi TV/vidéo à un appareil Hifi/stéréo, lisez dans le chapitre 'PARTICULARITES' la section 'Raccordement d'un appareil Hifi/stéréo'.

Instructions pour l'utilisateur sur l'OSD

L'OSD (= Afficheur sur écran) permet de suivre sur l'écran les différentes fonctions. En bas de l'écran vous voyez affichées les touches de fonction les plus importantes.

- Appeler le menu:** à l'aide de la touche **[MENU]**.
- Sélectionner une ligne:** à l'aide de la touche de menu **[▲]** ou **[▼]** vous pouvez sélectionner la ligne.
- Sélectionner dans la ligne:** à l'aide de la touche de menu **[◀]** ou **[▶]** vous pouvez faire les sélections dans la ligne.
- Introduire/Modifier:** à l'aide des touches **[0-9]** et de la touche de menu **[◀]** ou **[▶]**.
- Mémoriser:** à l'aide de la touche **[OK]**.
- Confirmer:** à l'aide de la touche **[▶]**.
- Sortir:** à l'aide de la touche **[MENU]**.

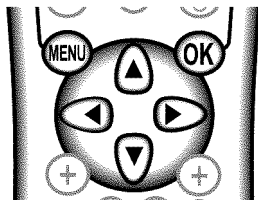

Première installation

- 1** Sélectionnez à l'aide de la touche de menu **[▲]**, **[▼]**, **[◀]** ou **[▶]** votre langue et confirmez à l'aide de la touche **[OK]**.
- 2** Sélectionnez à l'aide de la touche de menu **[▲]**, **[▼]**, **[◀]** ou **[▶]** votre pays et confirmez à l'aide de la touche **[OK]**.
- 3** Continuez dans la section 'Recherche automatique des chaînes de télévision'.

Choix de la langue d'affichage sur écran

- 1** Mettez l'appareil en marche à l'aide de la touche **[P +/-]**.
- 2** Appuyez sur la touche **[MENU]**. Le menu principal apparaît.
- 3** Sélectionnez à l'aide de la touche de menu **[▲]** ou **[▼]** la ligne '**Installation**' et confirmez à l'aide de la touche de menu **[▶]**.
Le menu d'installation apparaît.

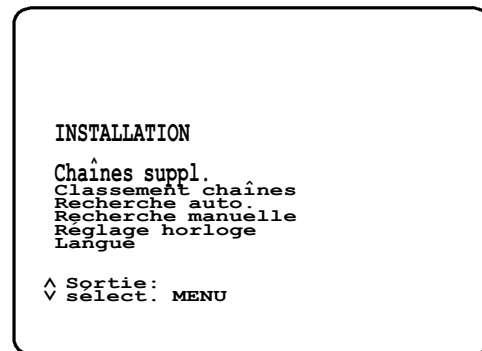

- 4** Sélectionnez la ligne '**Langue**'.
- 5** Sélectionnez la langue souhaitée à l'aide de la touche de menu **[◀]** ou **[▶]**.

Réglage de l'heure et de la date

- 1** Mettez l'appareil en marche à l'aide de la touche **[P +/-]**.
- 2** Appuyez sur la touche **[MENU]**. Le menu principal apparaît.
- 3** Sélectionnez à l'aide de la touche de menu **[▲]** ou **[▼]** la ligne '**Installation**' et confirmez à l'aide de la touche de menu **[▶]**.
- 4** Sélectionnez à l'aide de la touche de menu **[▲]** ou **[▼]** la ligne '**Réglage horloge**' et confirmez à l'aide de la touche de menu **[▶]**.

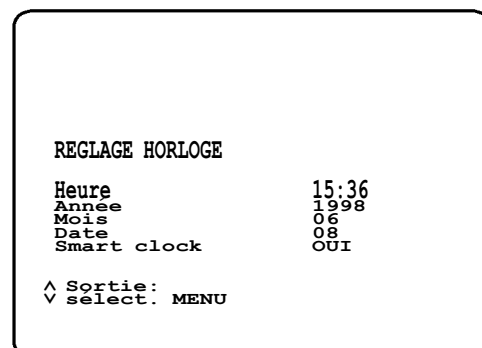

- 5 Introduisez à l'aide de la touche de menu ▲, ▼, ◀, ▶ ou avec les touches numériques 0-9 l'heure, l'année, le mois et la date et confirmez à l'aide de la touche OK.

Réglage automatique de l'heure et de la date (SMART CLOCK)

- i Si vous avez mémorisé sur le numéro de programme 'P01' une chaîne de télévision qui émet le TELETEXTE, l'heure et la date seront ajustées automatiquement.
- 1 Sélectionnez à l'aide de la touche de menu ▲ ou ▼ la ligne 'Smart clock'.
- 2 Activez la fonction à l'aide de la touche de menu ◀ ou ▶.
- i Même lors du changement entre heure d'été et heure d'hiver l'horloge de l'appareil sera ajustée automatiquement.

Recherche automatique des chaînes de télévision

Le Combi TV/vidéo cherche et classe automatiquement toutes les chaînes de télévision pour vous.

Si vous installez votre Combi TV/vidéo pour la première fois, commencez par l'étape 5.

- 1 Mettez l'appareil en marche à l'aide de la touche P +/-.
- 2 Appuyez sur la touche MENU. Le menu principal apparaît.
- 3 Sélectionnez à l'aide de la touche de menu ▲ ou ▼ la ligne 'Installation' et confirmez à l'aide de la touche de menu ▶.
- 4 Sélectionnez à l'aide de la touche de menu ▲ ou ▼ la ligne 'Recherche auto.' et confirmez à l'aide de la touche de menu ▶.

- 5 Sélectionnez à l'aide de la touche de menu ▲ ou ▼ la fonction de recherche souhaitée et confirmez à l'aide de la touche de menu ▶.
- La recherche automatique des chaînes commence.



- 6 Attendez jusqu'à ce que toutes les chaînes aient été trouvées.
- Toutes les chaînes de télévision sont mémorisées à partir du numéro de programme 'P01' vers le haut.

Pour savoir comment chercher une chaîne de télévision manuellement, reportez-vous au chapitre 'PARTICULARITÉS', section 'Recherche manuelle des chaînes de télévision'.

- i Le classement automatique avec l'ACI (Installation auto. des chaînes):
- Avec l'ACI, quelques émetteurs de télévision ou du câble offrent la possibilité de classer automatiquement les chaînes de télévision.
- Le classement offert et les choix nécessaires seront ensuite expliqués sur l'écran.
- A l'aide de l'ACI cet appareil identifie et classe automatiquement les chaînes de télévision.
- Il les mémorise à partir du numéro de programme 1 vers le haut.
- Lorsqu'une chaîne ne peut pas être identifiée par l'ACI, vous pouvez la rechercher au moyen de la méthode décrite dans la section 'Recherche manuelle des chaînes'.
- i Lorsque vous avez programmé un bloc TIMER, il n'est plus possible de mettre en marche la fonction 'Recherche auto.'.
- i Lorsque vous avez activé la fonction 'Démarrage progr.', il n'est plus possible de mettre en marche la fonction 'Recherche auto.'.

Classement des chaînes de télévision

- 1 Mettez l'appareil en marche à l'aide de la touche **P +/-**.
- 2 Appuyez sur la touche **MENU**. Le menu principal apparaît.
- 3 Sélectionnez à l'aide de la touche de menu **▲** ou **▼** la ligne **'Installation'** et confirmez à l'aide de la touche de menu **▶**.
- 4 Sélectionnez à l'aide de la touche de menu **▲** ou **▼** la ligne **'Classement chaînes'** et confirmez à l'aide de la touche de menu **▶**.

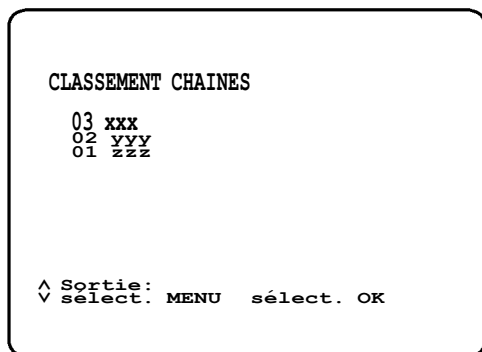

- 5 Sélectionnez à l'aide de la touche de menu **▲**, **▼**, **◀** ou **▶** la chaîne de télévision à laquelle vous souhaitez attribuer un autre numéro et confirmez à l'aide de la touche **OK**.
 - 6 Déplacez la chaîne à l'aide de la touche de menu **▲**, **▼**, **◀** ou **▶** à la position souhaitée et confirmez à l'aide de la touche **OK**.
 - 7 Répétez les étapes **5** à **6**, jusqu'à avoir attribué un numéro à chaque chaîne de télévision souhaitée.
- i** Lorsque vous avez programmé un bloc **TIMER**, il n'est plus possible de mettre en marche la fonction **'Classement chaînes'**.
- i** Lorsque vous avez activé la fonction **'Démarrage progr.'**, il n'est plus possible de mettre en marche la fonction **'Classement chaînes'**.

Recherche et ajout d'autres chaînes de télévision

- 1 Mettez l'appareil en marche à l'aide de la touche **P +/-**.
 - 2 Appuyez sur la touche **MENU**. Le menu principal apparaît.
 - 3 Sélectionnez à l'aide de la touche de menu **▲** ou **▼** la ligne **'Installation'** et confirmez à l'aide de la touche de menu **▶**.
 - 4 Sélectionnez à l'aide de la touche de menu **▲** ou **▼** la ligne **'Chaînes suppl.'** et confirmez à l'aide de la touche de menu **▶**.
La recherche automatique des chaînes commence.
 - 5 Appuyez sur la touche **OK** pour mémoriser la chaîne de télévision.
 - 6 Répétez l'étape **5**, jusqu'à ce que toutes les chaînes supplémentaires aient été trouvées.
- i** Lorsque vous avez programmé un bloc **TIMER**, il n'est plus possible de mettre en marche la fonction **'Chaînes suppl.'**.
- i** Lorsque vous avez activé la fonction **'Démarrage progr.'**, il n'est plus possible de mettre en marche la fonction **'Chaînes suppl.'**.

Supprimer une chaîne de télévision

- 1 Mettez l'appareil en marche à l'aide de la touche **P +/-**.
- 2 Appuyez sur la touche **MENU**. Le menu principal apparaît.
- 3 Sélectionnez à l'aide de la touche de menu **▲** ou **▼** la ligne **'Installation'** et confirmez à l'aide de la touche de menu **▶**.
- 4 Sélectionnez à l'aide de la touche de menu **▲** ou **▼** la ligne **'Classement chaînes'** et confirmez à l'aide de la touche de menu **▶**.

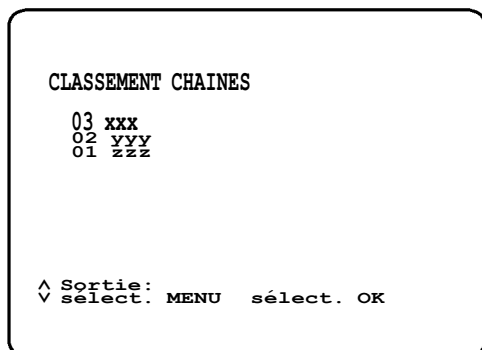

- 5 Sélectionnez à l'aide de la touche de menu **▲**, **▼**, **◀** ou **▶** la chaîne que vous voulez supprimer et appuyez sur la touche **CLEAR**.
 - 6 Répétez l'étape **5** jusqu'à ce que toutes les chaînes concernées aient été supprimées.
- i** Lorsque vous avez programmé un bloc **TIMER**, il n'est plus possible de mettre en marche la fonction **'Classement chaînes'**.
- i** Lorsque vous avez activé la fonction **'Démarrage progr.'**, il n'est plus possible de mettre en marche la fonction **'Classement chaînes'**.

2. LES FONCTIONS DU TELEVISEUR



Sélection d'une chaîne de télévision

A l'aide de la touche **[P+/-]** ou avec les touches numériques **[0-9]** de la télécommande, sélectionnez la chaîne de télévision souhaitée (= le numéro de programme).

- i** Si vous ne connaissez pas le numéro de la chaîne de télévision souhaitée:
 - 1** Maintenez la touche **[P+/-]** appuyée pendant au moins 2 secondes. La liste des chaînes de télévision apparaît.
 - 2** Sélectionnez à l'aide de la touche **[P+/-]** la chaîne de télévision souhaitée.
Après une seconde le Combi TV/vidéo commute automatiquement sur cette chaîne.

Réglage des paramètres de l'image

- 1** Appuyez sur la touche **[MENU]**. Le menu principal apparaît.
- 2** Sélectionnez à l'aide de la touche de menu **[▲]** ou **[▼]** la ligne **'Image'** et confirmez à l'aide de la touche de menu **[▶]**.

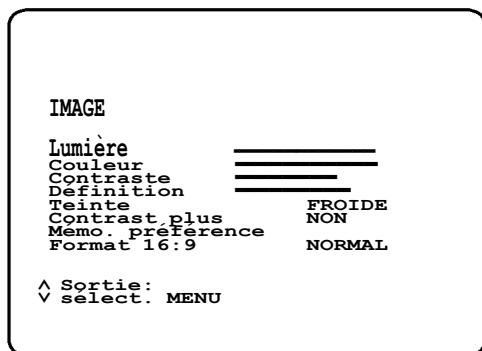

- 3** Sélectionnez à l'aide de la touche de menu **[▲]** ou **[▼]** la ligne souhaitée et modifiez le réglage à l'aide de la touche de menu **[◀]** ou **[▶]**.
- i** **'Contrast plus'**: renforce le contraste de l'image télévisée en intensifiant le blanc et le noir.
 - i** Pour mémoriser votre réglage comme standard, sélectionnez à l'aide de la touche de menu **[▲]** ou **[▼]** la ligne **'Mémo. préférence'** et confirmez à l'aide de la touche **[OK]**.

Sélection du réglage de l'image (SMART PICTURE)

- i** **'SMART PICTURE'**: optimise le réglage de l'image en appuyant sur une seule touche de la télécommande.
- Appuyez plusieurs fois sur la touche **[SMART]** pour choisir le réglage souhaité de l'image.

Réglage du volume sonore



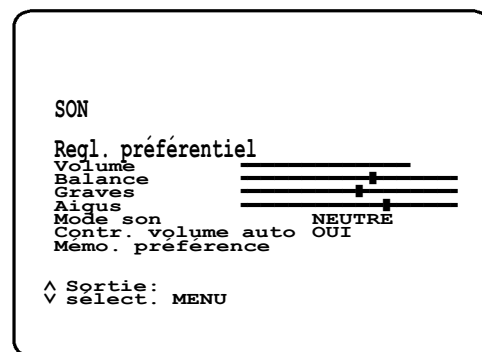

Vous pouvez régler le volume à l'aide de la touche **[▲+/-]**. Si vous souhaitez couper le son (p. ex. le temps d'un appel téléphonique), appuyez sur la touche **[X]** de la télécommande. Appuyez à nouveau sur cette touche pour rétablir le son à son volume précédent.

Réglage des paramètres du son



- 1** Appuyez sur la touche **[MENU]**. Le menu principal apparaît.
- 2** Sélectionnez à l'aide de la touche de menu **[▲]** ou **[▼]** la ligne **'Son'** et confirmez à l'aide de la touche de menu **[▶]**.



- 3** Sélectionnez à l'aide de la touche de menu **[▲]** ou **[▼]** la ligne souhaitée et modifiez le réglage à l'aide de la touche de menu **[◀]** ou **[▶]**.
- i** **'Incredible Surround'**: Son super stéréo.
C'est une option spéciale de PHILIPS pour améliorer le son du téléviseur ou d'un appareil Hifi/stéréo. L'effet stéréo sera intensifié. On a l'impression que les haut-parleurs se trouvent à grande distance l'un de l'autre.
 - i** Pour mémoriser votre réglage comme standard, sélectionnez à l'aide de la touche de menu **[▲]** ou **[▼]** la ligne **'Mémo. préférence'** et confirmez à l'aide de la touche **[OK]**.

-
-  Si vous voulez appeler votre réglage standard, sélectionnez à l'aide de la touche de menu  ou  la ligne 'Regl. préférentiel' et confirmez à l'aide de la touche de menu .

Sélection du réglage de son (SMART SOUND)

-  'SMART SOUND' : pour sélectionner le réglage du son à l'aide de la télécommande.
- Appuyez plusieurs fois sur la touche  pour choisir le réglage souhaité du son.

Réglage automatique du volume (AUTO VOLUME CONTROL)

- Activez 'Contr. volume auto' pour que le volume soit réglé automatiquement. Cela empêche les brusques augmentations de volume, par ex. pendant un spot de publicité.

Sélection du canal sonore pendant la télévision

Vous pouvez choisir le canal sonore que vous désirez écouter. Ceci est particulièrement intéressant lors de transmissions de son bilingue.

- Appuyez sur la touche  pour choisir entre les options suivantes:

Lors des transmissions STEREO: 'Stéréo' et 'Mono'.

Lors des transmissions de son bilingue: 'Dual I' et 'Dual II'.

3. FONCTIONS DE LECTURE

F

Lecture d'une cassette enregistrée

- 1 Introduisez une cassette dans le compartiment.
 - 2 Appuyez sur la touche de lecture **PLAY▶**.
 - 3 Pour arrêter la bande appuyez sur la touche **STOP■**.
 - 4 Pour retirer la cassette appuyez sur la touche **▲** sur l'appareil.
- i Retirez la cassette avant de transporter le Combi TV/vi-
déo.
 - i Certaines cassettes de location peuvent présenter une
mauvaise qualité d'image et de son. Il ne s'agit pas d'un
défaut de fonctionnement de votre appareil.
 - i Plusieurs fonctions sont désactivées automatiquement
après quelque temps (par ex. pause, arrêt sur image et
recherche d'images). Cela évite une usure de votre
cassette et une consommation inutile de courant.
 - i Cet appareil vous permet de reproduire des cassettes
enregistrées dans le standard NTSC par un autre
magnétoscope.
 - i Si vous introduisez une cassette protégée, l'appareil
démarré automatiquement en mode lecture.

Indication de la position actuelle de la bande

- i Appuyez sur la touche **OK** pour faire apparaître l'indica-
tion de la position actuelle de la bande.
- i Pour changer le mode d'indication, procédez comme suit:
 - 1 Appuyez pendant la lecture sur la touche **MENU**.
 - 2 Sélectionnez à l'aide de la touche de menu **▲** ou **▼** la
ligne '**Bande**' et confirmez à l'aide de la touche de
menu **▶**.
 - 3 Sélectionnez à l'aide de la touche de menu **▲** ou **▼** la
ligne '**Compteur temps**'.
 - 4 Choisissez à l'aide de la touche de menu **◀** ou **▶** en-
tre temps utilisé, '**UTILISÉ**', et temps restant, '**RE-
STANT**'.
 - 5 Confirmez à l'aide de la touche **OK**.

Recherche d'une position de la bande avec image

- 1 Appuyez pendant la lecture une fois ou plusieurs fois sur
la touche **◀◀** (rebobinage) ou **▶▶** (bobinage).
 - 2 Interrompez à la position souhaitée la bande à l'aide de la
touche **PLAY▶**.
- i Le son est coupé pendant la recherche d'images.

Recherche d'une position de la bande sans image

- 1 Arrêtez la bande à l'aide de la touche **STOP■**.
- 2 Appuyez sur la touche **◀◀** (rebobinage) ou **▶▶** (bobi-
nage).
- 3 Interrompez à la position souhaitée la bande à l'aide de la
touche **STOP■**.

Visualiser l'image pendant le bobinage (Instant View)

Pendant le bobinage vous pouvez visualiser l'image sur la
position actuelle de la bande.

- 1 Maintenez pendant le bobinage la touche **◀◀** (rebo-
nage) ou **▶▶** (bobinage) appuyée. L'image sera visuali-
sée.
- 2 Dès que vous relâchez la touche, le magnétoscope
revient automatiquement en mode rebobinage/bobinage.

Recherche automatique d'une position de la bande (Recherche d'index)

Chaque fois que vous lancez un enregistrement, votre appareil
enregistre un index sur la bande.

- 1 Appuyez sur la touche **INDEX▶**. Appuyez sur la touche
▶▶ pour sélectionner l'index suivant ou bien sur la
touche **◀◀** pour revenir à l'index précédent.
- i En appuyant plusieurs fois sur la touche **◀◀** ou **▶▶**
vous pouvez chercher d'autres positions d'indexation.
 - 2 Dès que l'appareil a trouvé l'index ou le secteur non
enregistré, il se met automatiquement en mode lecture.
 - i Si, en cours de recherche, vous appuyez sur une des
touches de déroulement de bande (par ex. la touche
PLAY▶ ou **STOP■**), l'appareil interrompt automati-
quement la recherche.
 - i La fonction 'recherche d'index' est inopérante avec des
bandes enregistrées sur un autre magnétoscope qui
n'inscrit pas d'index.

Arrêt sur image

- Appuyez pendant la lecture sur la touche **[STILL▶◀]**. Vous voyez une 'image immobilisée'. Des bandes d'interférence apparaissent alors sur les contours de l'image.
- Chaque fois que vous réappuyez sur la touche **[STILL▶◀]**, la bande avance d'une image.

Comment éliminer des perturbations d'image

Si la qualité de l'image est mauvaise, procédez comme suit:

Réglage du suivi de piste en mode lecture

- 1 Appuyez pendant la lecture sur la touche **[MENU]**.
- 2 Sélectionnez à l'aide de la touche de menu **[▲]** ou **[▼]** la ligne '**Bande**' et confirmez à l'aide de la touche de menu **[▶]**.
- 3 Sélectionnez à l'aide de la touche de menu **[▲]** ou **[▼]** la ligne '**Phase**'.
- 4 Appuyez sur la touche de menu **[◀]** ou **[▶]** jusqu'à ce que la qualité de lecture soit optimisée.
- 5 Appuyez sur la touche **[MENU]**. Ce réglage sera conservé jusqu'au retrait de la cassette.

Réglage du suivi de piste en arrêt sur image

- 1 Appuyez pendant l'arrêt sur image sur la touche **[MENU]**.
- 2 Sélectionnez à l'aide de la touche de menu **[▲]** ou **[▼]** la ligne '**Bande**' et confirmez à l'aide de la touche de menu **[▶]**.
- 3 Sélectionnez à l'aide de la touche de menu **[▲]** ou **[▼]** la ligne '**Tremblement**'.
- 4 Appuyez sur la touche de menu **[◀]** ou **[▶]** jusqu'à ce que la qualité de l'image soit optimisée.
- 5 Appuyez sur la touche **[MENU]**. Ce réglage sera conservé jusqu'au retrait de la cassette.

Nettoyage des têtes vidéo

- 1 Appuyez pendant la lecture sur la touche **[MENU]**.
- 2 Sélectionnez à l'aide de la touche de menu **[▲]** ou **[▼]** la ligne '**Bande**' et confirmez à l'aide de la touche de menu **[▶]**.
- 3 Sélectionnez à l'aide de la touche de menu **[▲]** ou **[▼]** la ligne '**Nettoyage**'.
- 4 Appuyez sur la touche **[OK]**. Le message '**NETTOYAGE**' apparaît sur l'écran.

- 5 Attendez jusqu'à ce que le message disparaisse et appuyez ensuite sur la touche **[MENU]**.

Lecture en boucle d'une cassette

- 1 Appuyez sur la touche **[MENU]**. Le menu principal apparaît.
- 2 Sélectionnez à l'aide de la touche de menu **[▲]** ou **[▼]** la ligne '**Bande**' et confirmez à l'aide de la touche de menu **[▶]**.
- 3 Sélectionnez à l'aide de la touche de menu **[▲]** ou **[▼]** la ligne '**Lecture en boucle**'. Activez ou désactivez la lecture en boucle à l'aide de la touche de menu **[◀]** ou **[▶]**.
- 4 Confirmez à l'aide de la touche **[OK]**.
- 5 Appuyez sur la touche **[MENU]**.
- 6 Lancez la lecture en boucle avec la touche de lecture **[PLAY▶]**.
- 7 Si vous voulez arrêter la fonction, désactivez la lecture en boucle dans la ligne '**Lecture en boucle**' et confirmez à l'aide de la touche **[OK]**.

Sélection du canal sonore pendant la lecture

Vous pouvez choisir le canal sonore que vous désirez écouter. Ceci est particulièrement intéressant lors de transmissions de son bilingue.

- 1 Appuyez pendant la lecture sur la touche **[AUDIO]** pour sélectionner une des possibilités indiquées: '**stéréo**', '**Gauche**', '**Droit**', '**Mono**' ou '**Mixte**'.
- '**Mixte**': lecture de mono et stéréo simultanément.

4. ENREGISTREMENT MANUEL

Enregistrement direct sans arrêt automatique

- 1 Insérez une cassette.
- 2 A l'aide de la touche **P +/-** sélectionnez la chaîne sur laquelle vous désirez effectuer un enregistrement, par ex. 'P01'.
- 3 Appuyez sur la touche **RECORD/OTR**.
- 4 En appuyant sur la touche **STOP** vous terminez l'enregistrement.

Enregistrement direct avec arrêt automatique (OTR)

- 1 Insérez une cassette.
 - 2 A l'aide de la touche **P +/-** sélectionnez la chaîne sur laquelle vous désirez effectuer un enregistrement, par ex. 'P01'.
 - 3 Appuyez sur la touche **RECORD/OTR**.
 - 4 Appuyez plusieurs fois sur la touche **RECORD/OTR** jusqu'à ce que la durée ou l'heure de fin souhaitée pour l'enregistrement soit indiquée.
- i Si vous voulez effacer l'entrée, appuyez sur la touche **CLEAR**.
 - i Pour éteindre l'écran pendant l'enregistrement, appuyez **une fois** sur la touche **STANDBY**.
 - i Pour activer à nouveau l'écran, appuyez sur la touche **P +/-**.
 - i Le numéro de programme 'E1' est prévu pour des enregistrements à partir de sources extérieures (par l'intermédiaire de la prise Péritel **EXTERNAL**).
 - i Le numéro de programme 'AV' est prévu pour des enregistrements à partir de sources extérieures (par l'intermédiaire de la prise d'entrée audio/vidéo **AUDIO L/R** sur la face avant de l'appareil).

Protection de l'enregistrement

Pour éviter d'effacer par erreur un enregistrement, cassez à l'aide d'un tournevis la languette de protection située sur le petit côté de la cassette ou faites-la glisser vers la gauche. Si vous désirez annuler cette protection, vous pouvez remplacer la languette par un morceau de ruban adhésif ou faites-la glisser vers la droite.

L'Assemblage automatique des séquences

Pour assembler différents enregistrements sans transitions gênantes ('scintillement'), procédez comme suit:

- 1 Cherchez pendant la lecture la position désirée de la bande.
- 2 Appuyez sur la touche **STOP**. L'écran indique 'Pause'.
- 3 Lancez l'enregistrement comme d'habitude à l'aide de la touche **RECORD/OTR**.

Commutation de la vitesse d'enregistrement (SP/LP)

Vous pouvez diminuer la vitesse d'enregistrement de moitié. Par ex., au lieu de disposer avec une cassette 'E240' de 4 heures d'enregistrement, vous disposerez de 8 heures.

- 1 Appuyez sur la touche **MENU**. Le menu principal apparaît.
 - 2 Sélectionnez à l'aide de la touche de menu **▲** ou **▼** la ligne 'Bande' et confirmez à l'aide de la touche de menu **▶**.
 - 3 Sélectionnez à l'aide de la touche de menu **▲** ou **▼** la ligne 'Vitesse d'enreg.'.
 - 4 Sélectionnez à l'aide de la touche de menu **◀** ou **▶** la vitesse d'enregistrement souhaitée.
- i 'LP': LongPlay = demi-vitesse d'enregistrement (double durée d'enregistrement).
'SP': StandardPlay = vitesse normale d'enregistrement.
 - i Vous obtiendrez une qualité d'image optimale avec la vitesse d'enregistrement standard.
 - i Le magnétoscope effectuera automatiquement la lecture à la bonne vitesse.
- 5 Confirmez à l'aide de la touche **OK**.

5. ENREGISTREMENT AUTOMATIQUE (PROGRAMMÉ)

Pour chaque enregistrement programmé, il est nécessaire de fournir les données suivantes au Combi TV/vidéo:

- * la date de l'enregistrement
- * le numéro de programme de l'émission concernée
- * l'heure de début et l'heure de fin d'enregistrement
- * 'VPS'/'PDC' activé/désactivé

L'appareil mémorise toutes les données mentionnées ci-dessus dans ce qu'on appelle un bloc 'TIMER'. Vous pouvez programmer 6 blocs 'TIMER' jusqu'à un mois à l'avance.

'VPS' (Video Programming System)/'PDC' (Programme Delivery Control)

A l'aide du 'VPS'/'PDC' la chaîne de télévision commande la mise en marche et la durée de l'enregistrement programmé. Même si l'émission que vous avez programmée commence plus tôt ou s'achève plus tard que prévu, l'appareil se met en marche et en veille **aux bons moments**.

En général, l'heure de début d'une émission est **égale** à l'heure 'VPS'/'PDC'. Si l'heure 'VPS'/'PDC' indiquée est différente, c'est-à-dire par ex. '20.15 (VPS/PDC 20.14)', lors de la programmation, vous devrez entrer **l'heure 'VPS'/'PDC'**, dans ce cas '20.14', **à la minute près**.

Si vous voulez entrer une heure qui diffère de l'heure 'VPS'/'PDC', vous devez désactiver le 'VPS'/'PDC'.

Programmation 'SHOWVIEW'

Le code SHOWVIEW renferme toutes les informations dont l'appareil aura besoin pour la programmation.

SHOWVIEW

- 1 Appuyez sur la touche **[SV/V+]** de la télécommande.
- 2 Entrez le code SHOWVIEW. Vous trouvez ce code (à neuf chiffres max.) dans votre magazine TV à côté de l'émission concernée.

Si vous avez entré un faux numéro, annulez-le en appuyant sur la touche **[CLEAR]**.

SHOWVIEW								
CODE			REPETITION					
1	2	3	4	5	6	-	-	UNE FOIS
0-9	Mémoriser: select. OK							

- 3 Répéter des enregistrements quotidiens ou hebdomadaires:
 1. Appuyez sur la touche **[▶]**.
 2. Sélectionnez la répétition à l'aide de la touche de menu **[▲]** ou **[▼]**.
- [i]** 'Lu-Ve': enregistrement quotidien de lundi à vendredi
 - 'Lu-Di': enregistrement quotidien de lundi à dimanche
 - 'HEBDO.': enregistrement le même jour chaque semaine
 - 'UNE FOIS': enregistrement unique
- 4 Confirmez à l'aide de la touche **[OK]**.
- [i]** Les données sont mémorisées dans un bloc 'TIMER'.
- 5 Confirmez à l'aide de la touche **[TIMER ⏸]**.
- [i]** Vérifiez si vous avez bien introduit une cassette non protégée.
- [i]** Si SHOWVIEW ne reconnaît pas la chaîne de télévision, il faut sélectionner le bon numéro de programme à l'aide de la touche **[P +/-]**. Ce réglage sera mémorisé automatiquement.
- [i]** Si l'écran indique 'Erreur code', le code SHOWVIEW est faux. Recommencez la saisie ou terminez à l'aide de la touche **[STANDBY ⏻]**.
- [i]** Si l'écran indique 'Erreur quotidien', la date a été mal réglée ou l'option dans la case 'REPETITION' a été mal sélectionnée.

- ▶ Si le message 'Appuyez sur STOP pour démarrer l'enregistrement' apparaît sur l'écran, appuyez sur la touche **STOP**.
Quand le magnétoscope est utilisé à d'autres fonctions (par ex. la lecture), l'enregistrement différé ne fonctionnera pas.
- ▶ Lorsqu'un ou plusieurs blocs 'TIMER' sont occupés, le voyant du 'TIMER' s'allume sur la face avant de l'appareil.
- ▶ Lors d'un enregistrement différé, si la cassette arrive à sa fin, l'appareil l'éjecte automatiquement.
- ▶ Si vous avez oublié d'introduire une cassette, l'indication 'Timer programmé - pas de cassette' apparaît.
- ▶ Si pour débiter un enregistrement, vous avez introduit par mégarde une cassette protégée, la cassette sera éjectée automatiquement.

- ▶ Si vous voulez commander un enregistrement TIMER par une source externe, sélectionnez à l'aide de la touche de menu **▲** ou **▼** dans la case 'PROG.' l'option 'En-reg tuner progr.'. Le Combi TV/vidéo sera maintenant commandé par l'intermédiaire du câble Péri-tel.

- 5 Confirmez à l'aide de la touche **OK**.
- 6 Confirmez à l'aide de la touche **TIMER**.

Vérifier ou corriger un bloc TIMER

- 1 Appuyez sur la touche **TIMER**.
- 2 Sélectionnez à l'aide de la touche de menu **▲** ou **▼** le bloc 'TIMER' que vous voulez vérifier ou corriger.
- 3 Appuyez sur la touche de menu **▶**.
- 4 Sélectionnez la case d'introduction à l'aide de la touche de menu **◀** ou **▶**.
- 5 Entrez les données souhaitées à l'aide de la touche de menu **▲**, **▼** ou des touches numériques **0-9**.
- 6 Confirmez à l'aide de la touche **OK**.

Programmation manuelle sans 'SHOWVIEW'

- 1 Appuyez sur la touche **TIMER**.

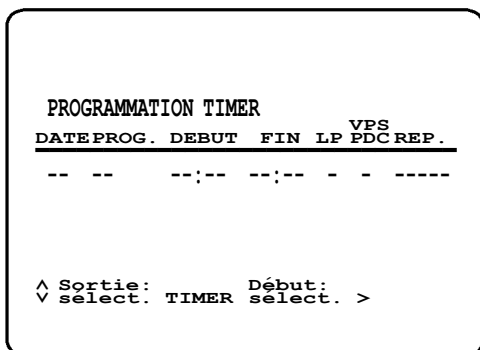

- 2 Appuyez sur la touche de menu **▶**.
- 3 Sélectionnez la case d'introduction à l'aide de la touche de menu **◀** ou **▶**.
 'DATE': la date de l'enregistrement
 'PROG.': le numéro de programme de l'émission concernée
 'DEBUT': l'heure de début d'enregistrement
 'FIN': l'heure de fin d'enregistrement
 'LP': la vitesse d'enregistrement
 'VPS/PDC': enregistrement avec/sans 'VPS/PDC'
 'REP.': répétition quotidienne ou hebdomadaire de l'enregistrement
- 4 Entrez les données souhaitées à l'aide de la touche de menu **▲**, **▼** ou des touches numériques **0-9**.

Effacer un bloc TIMER

- 1 Appuyez sur la touche **TIMER**.
- 2 Sélectionnez à l'aide de la touche de menu **▲** ou **▼** le bloc 'TIMER' que vous voulez effacer.
- 3 Appuyez sur la touche **CLEAR**.

Interrompre un enregistrement TIMER

- ☐ Maintenez la touche **STANDBY** appuyée pendant plusieurs secondes.
- ▶ Le bloc TIMER sera effacé automatiquement.

6. PARTICULARITES

Raccordement d'un appareil Hifi/stéréo

Vous pouvez raccorder votre Combi TV/vidéo à un appareil Hifi/stéréo ou à un décodeur 'Dolby Pro Logic'.

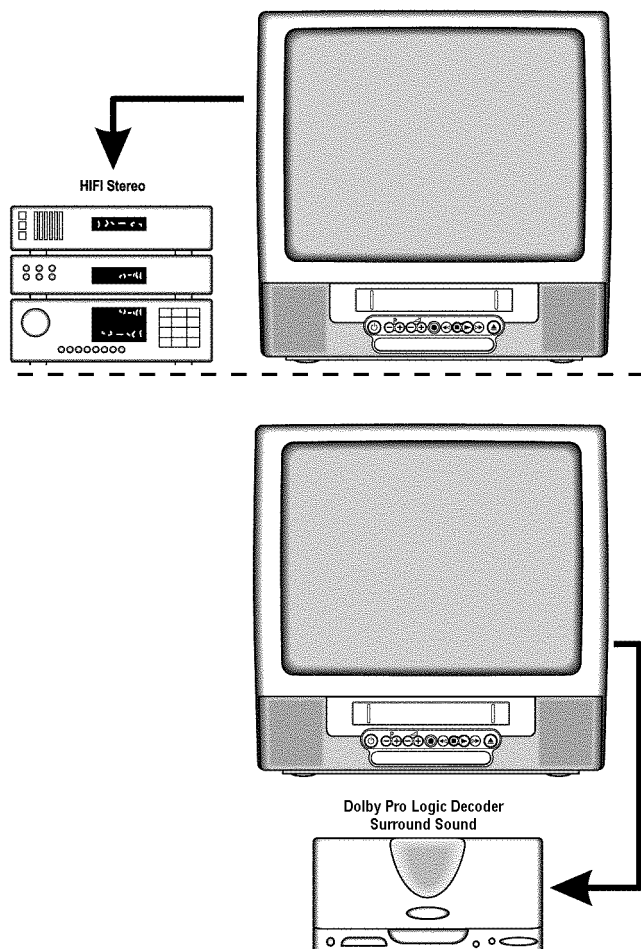

- i** Si vous avez raccordé un décodeur 'Dolby Pro Logic', vous pouvez régler son volume via votre télécommande du Combi TV/vidéo. Sélectionnez à cet effet dans le menu '**Réglages**', dans la ligne '**Sortie audio**' l'option '**VARIABLE**'.

Comment lire le TELETEXTE?

- En appuyant sur la touche **TELETEXT** vous pouvez mettre le décodeur TELETEXTE en marche ou en veille. L'appareil montre alors le TELETEXTE de la chaîne de télévision que vous avez sélectionnée.
- Si vous voulez mémoriser la page actuelle comme standard, appuyez sur la touche **OK**. La prochaine fois que vous appelez le TELETEXTE, cette page apparaîtra automatiquement sur l'écran.

- Si vous voulez lire une autre page, entrez le numéro de la page souhaitée à l'aide des touches numériques **[0-9]**.
- Sur certaines chaînes de télévision le TELETEXTE montre en bas de l'écran une ligne d'information en couleurs indiquant des numéros de page. Pour appeler une de ces pages, appuyez sur la touche colorée correspondante (**CLEAR**, **SMART**, **SMART**, **AUDIO**).

Particularités du TELETEXTE

Si vous voulez utiliser les particularités du TELETEXTE, appuyez pendant que le TELETEXTE est activé sur la touche **MENU**.

- Si vous voulez agrandir les caractères, sélectionnez le symbole '**...•**' et confirmez à l'aide de la touche **OK**.
- Si vous voulez arrêter le décodeur TELETEXTE temporairement, sélectionnez le symbole '**...• x**' et confirmez à l'aide de la touche **OK**.
- Si vous voulez appeler une sous-page du TELETEXTE:
 - 1** Sélectionnez le symbole '**/OO**' et confirmez à l'aide de la touche **OK**.
 - 2** Entrez le numéro de la sous-page souhaitée à l'aide des touches numériques **[0-9]**.
- Si vous voulez appeler des informations dissimulées, sélectionnez le symbole '**...• ?**' et confirmez à l'aide de la touche **OK**.
- Pour que les pages s'arrêtent de tourner, sélectionnez le symbole '**STOP**' et confirmez à l'aide de la touche **OK**.

Commutation du code de télécommande

Si vous utilisez deux magnétoscopes réagissant au même code de télécommande, vous pouvez programmer la télécommande sur l'un des deux magnétoscopes.

- 1** Sélectionnez dans le menu '**Réglages**' la ligne '**VCR 1/2**'.
 - 2** Appuyez simultanément sur la touche **STOP** et la touche numérique **[2]** de la télécommande pour programmer la télécommande sur '**VCR 2**'.
- i** Si vous voulez commuter à nouveau sur '**VCR 1**' appuyez simultanément sur la touche **STOP** et la touche numérique **[1]**.
- 3** Confirmez à l'aide de la touche **STOP**.
- i** Lors d'un changement de piles la télécommande passe à nouveau sur '**VCR 1**'.

Sélection de l'affichage sur écran (OSD)

▶ A l'aide de la touche **[OK]** vous pouvez visualiser sur l'écran le mode d'opération sélectionnée.

Vous pouvez activer ou désactiver l'affichage sur écran.

- 1 Appuyez sur la touche **[MENU]**. Le menu principal apparaît.
- 2 Sélectionnez à l'aide de la touche de menu **[▲]** ou **[▼]** la ligne '**Réglages**' et confirmez à l'aide de la touche de menu **[▶]**.

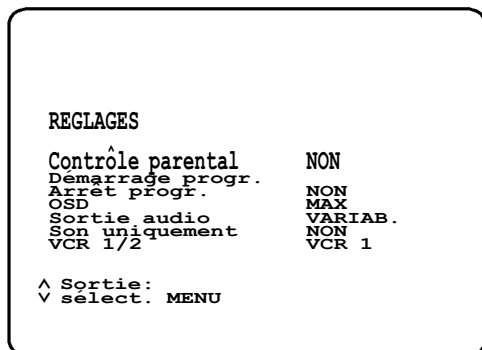

- 3 Sélectionnez à l'aide de la touche de menu **[▲]** ou **[▼]** la ligne '**OSD**'.
- 4 Sélectionnez entre les possibilités suivantes:
 - '**MAX**': OSD apparaît pendant quelques secondes pour chaque opération sélectionnée puis disparaît.
 - '**MIN**': OSD est réduit au minimum.
 - '**N . PROG .**': le numéro de programme est affiché en permanence.
 - '**COMPT .**': l'indication du compteur est affichée en permanence.
- 5 Confirmez avec la touche **[OK]**.

Reproduction du son sans image

Pour la seule reproduction du son pendant la télévision ou pendant la lecture d'une cassette vous pouvez éteindre l'écran. Ainsi vous entendez seulement le son.

- 1 Sélectionnez dans le menu '**Réglages**' la ligne '**Son uniquement**'.
- 2 Activez ou désactivez la fonction.

Fonction d'arrêt programmable (SLEEP TIMER)

Vous pouvez programmer votre appareil de manière à ce qu'il se mette en veille au bout d'une durée déterminée.

- 1 Sélectionnez dans le menu '**Réglages**' la ligne '**Arrêt progr.**'.
- 2 Sélectionnez par tranche de 15 minutes le laps de temps après lequel votre téléviseur devra passer en veille. Si vous réglez l'heure sur '0' avec la touche **[CLEAR]**, la fonction d'arrêt programmable sera désactivée.
- 3 Confirmez à l'aide de la touche **[OK]**.

Fonction de démarrage programmable (WAKE-UP TIMER)

Vous pouvez programmer votre appareil de manière à ce qu'il se mette en marche à une heure déterminée.

- 1 Sélectionnez dans le menu '**Réglages**' la ligne '**Démarrage progr.**' et confirmez avec la touche de menu **[▶]**.
- 2 Sélectionnez à l'aide de la touche de menu **[◀]** ou **[▶]** entre les cases d'introduction '**DEM PROG**', '**PROG .**' (numéro de programme), '**DEBUT**' (heure de début) et '**FIN**' (heure de fin). Pour modifier les données, utilisez les touches **[▲]**, **[▼]** ou les touches numériques **[0-9]**.
- 3 Activez ou désactivez la fonction dans la case d'introduction '**DEM PROG**'.
- 4 Appuyez sur la touche **[OK]**.



Verrouillage enfants

Cette fonction empêche l'utilisation de votre Combi TV/vidéo par des personnes non autorisées.

- 1 Sélectionnez dans le menu '**Réglages**' la ligne '**Contrôle parental**'.
- 2 Activez ou désactivez la fonction.
- 3 Confirmez à l'aide de la touche **[OK]**.







⚠ **IMPORTANT:** Si vous utilisez la fonction '**Contrôle parental**', mettez l'appareil **TOUJOURS** en veille à l'aide de la touche **[STANDBY ⏻]**.

▶ Quand le verrouillage enfants est activé, le Combi TV/vidéo ne peut plus être utilisé et mis en veille que par la télécommande.



-  Si une touche est actionnée pendant que le verrouillage enfants est activé, le message 'Contrôle parental actif' apparaît.
-  Les enregistrements différés sont effectués malgré le verrouillage enfants et ne peuvent pas être interrompus.





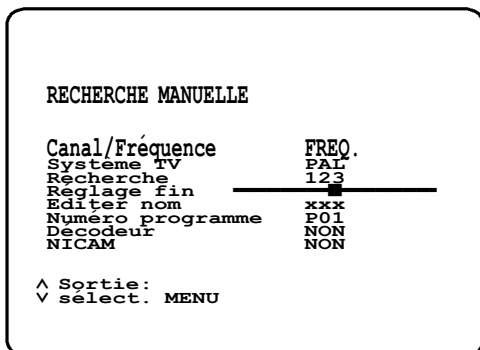













Syntonisation manuelle des chaînes de télévision

Dans certains cas, la 'Recherche automatique des chaînes' ne peut trouver toutes les chaînes de télévision (par ex.: des chaînes codées). Pour mettre en mémoire toutes les chaînes:

- 1** Sélectionnez à l'aide de la touche de menu  ou  la ligne 'Installation' et confirmez à l'aide de la touche de menu .
- 2** Sélectionnez à l'aide de la touche de menu  ou  la ligne 'Recherche manuelle' et confirmez à l'aide de la touche de menu .



- 3** Sélectionnez dans la ligne 'Canal/Fréquence':
'FREQ.': entrée de la fréquence
'C CH': entrée du numéro de canal
'S CH': entrée du numéro de canal spécial
- 4** Sélectionnez dans la ligne 'Systeme TV' le système de réception souhaité.
- 5** Si vous connaissez le numéro de canal ou de fréquence d'une certaine chaîne de télévision, vous pouvez entrer les données directement dans la ligne 'Recherche' à l'aide des touches .
- Si vous ne connaissez pas le numéro de canal ou de fréquence d'une certaine chaîne de télévision, appuyez sur la touche  pour démarrer la recherche des chaînes.

- 6** Si vous voulez modifier le réglage automatique des chaînes, sélectionnez la ligne 'Réglage fin'. En appuyant plusieurs fois sur la touche de menu  ou  vous pouvez ajuster le réglage des chaînes. **Attention:** Ce réglage ne se justifie que **dans certains cas**, lorsque par ex. des franges sombres apparaissent sur l'image (cas du câble quelquefois).
 - 7** Si vous voulez changer le nom de la chaîne, appuyez dans la ligne 'Editer nom' la touche .
 - A l'aide de la touche de menu  ou  sélectionnez la position souhaitée pour entrer le caractère.
 - A l'aide de la touche de menu  ou  sélectionnez le caractère que vous désirez entrer.
 - Pour terminer, appuyez sur la touche .
 - Pour mémoriser le nom, appuyez sur la touche .
 - 8** Sélectionnez dans la ligne 'Numéro programme' à l'aide de la touche de menu  ou  le numéro de programme souhaité, par ex.: 'P01'.
 - 9** Si vous voulez programmer un décodeur, activez la fonction décodeur dans la ligne 'Décodeur' à l'aide de la touche de menu  ou .
 - 10** Si vous voulez utiliser la fonction NICAM, activez la fonction dans la ligne 'NICAM' à l'aide de la touche de menu  ou .
 - 11** Appuyez sur la touche  pour mémoriser la chaîne de télévision.
 - 12** Si vous voulez chercher d'autres chaînes de télévision, reprenez à partir de l'étape **3**. Pour terminer l'opération, appuyez sur la touche .
-  Lorsque vous avez programmé un bloc TIMER, il n'est plus possible de mettre en marche la fonction 'Recherche manuelle'.
 -  Lorsque vous avez activé la fonction 'Démarrage progr.', il n'est plus possible de mettre en marche la fonction 'Recherche manuelle'.

Avant de faire appel à un technicien

Si le maniement de votre Combi TV/vidéo devait, contre toute attente, vous poser des problèmes, cela pourrait avoir une des causes mentionnées ci-dessous. Vous pouvez tout aussi bien vous adresser au **service après-vente** compétent de votre pays.

Le numéro de téléphone se trouve dans l'information de garantie fournie.

L'appareil ne réagit pas à l'action des touches:

- Pas d'alimentation en courant.
- Panne technique - Mettre hors circuit par l'interrupteur principal, attendez 30 secondes - remettre l'appareil en marche.
- L'interrupteur principal sur le côté de l'appareil est en position hors circuit.
- Verrouillage enfants activé.

La cassette est coincée:

- Ne pas employer la force. Actionnez brièvement l'interrupteur principal.

La télécommande ne fonctionne pas:

- Télécommande pas dirigée vers l'appareil.
- Piles trop faibles.
- Faux code de télécommande: Lisez dans le chapitre 'PARTICULARITES' la section 'Commutation du code de télécommande'.

Pas de lecture de l'appareil:

- Pas d'enregistrement sur la cassette.

Pas de réception télévisée:

- L'antenne n'est pas raccordée.
- Aucune chaîne de télévision n'est mémorisée.

Mauvaise lecture de l'appareil:

- Cassette très usée ou de mauvaise qualité.
- Utiliser la fonction 'PHASE'.

Perturbations du son lors de la réception télévisée:

- Lisez dans le chapitre 'PARTICULARITES', la section 'Syntonisation manuelle des chaînes de télévision'.
- Désactivez la fonction 'NICAM' dans le menu 'Recherche manuelle'.

Pas d'enregistrement possible:

- Chaîne de télévision non mémorisée ou mal sélectionnée.
- Une cassette protégée a été introduite.

L'enregistrement différé ne fonctionne pas:

- Le 'TIMER' a été mal programmé.
- L'heure/la date ne sont pas justes.
- Une cassette protégée a été introduite.
- 'VPS'/'PDC' était activé, mais l'heure 'VPS'/'PDC' n'était pas correcte.
- Vérifiez l'antenne.

Pas de son:

- La touche  a été appuyée
- Le volume été mis sur un niveau tout bas
- Le réglage de la balance est mal sélectionné
- L'appareil Hifi/stéréo raccordé n'est pas en marche

Notez le numéro de série de votre appareil ci-dessous.

TYPE 21PV688/39 - 21PV620/39

PROD.NO./SER.NR.....

Cet appareil est conforme aux directives 73/23/CEE + 89/336/CEE + 89/336/EEC + 93/68/CEE.

3103 166 21053
9342/011



21PV688/39, 21PV620/39

