

PHILIPS

Téléviseur mode Hôtel

42HF9320A



Installation de votre téléviseur Philips mode Hôtel

1. Introduction

Cet addenda vise à vous aider à installer les programmes sur ce téléviseur numérique interactif et à activer le mode Hôtel.

Utilisez-le avec le manuel d'utilisation du téléviseur.



Manipulez le téléviseur avec soin et nettoyez-le avec un chiffon doux afin de le garder en bon état.

2. Avantages du mode Hôtel Philips

Ce téléviseur est spécialement conçu pour les hôtels. Il offre un grand nombre de fonctions destinées à optimiser les aspects pratiques pour l'hôtel et répondre aux besoins des hôtes

- Message d'accueil pour souhaiter la bienvenue à vos hôtes dès qu'ils allument le téléviseur.
- Possibilité de bloquer l'accès au menu utilisateur. Cette fonction empêche les utilisateurs (les hôtes par exemple) de supprimer ou de modifier les paramètres des chaînes et/ou de modifier les réglages de l'image et du son. Les téléviseurs sont ainsi toujours réglés correctement.
- Possibilité de sélectionner un niveau sonore et une chaîne *par défaut*. Le téléviseur s'allume toujours sur la chaîne et le niveau sonore définis.
- Possibilité de limiter le volume maximal pour éviter de déranger les autres occupants.
- Possibilité de verrouiller les touches VOLUME +/-, PROGRAM +/- et MENU.
- Possibilité de supprimer les informations qui s'affichent à l'écran.
- Des chaînes peuvent être masquées.
- Le téléviseur numérique interactif peut être contrôlé via une interface de communication en série.

3. Installation des chaînes

1. Appuyez sur la touche **[Menu]** de la télécommande
2. Appuyez sur la flèche Haut/Bas pour accéder à l'option intitulée « TV Menu » et appuyez sur la touche Flèche droite
3. Appuyez sur la flèche Haut/Bas pour accéder à l'option intitulée INSTALLATION et appuyez sur la touche Flèche droite
4. Appuyez sur la flèche Haut/Bas pour accéder à l'option intitulée CHANNEL INSTALLATION (INSTALLATION DES CHAINES) et appuyez sur la touche Flèche droite
5. Appuyez sur la flèche Haut/Bas pour accéder à l'option intitulée AUTOMATIC INSTALLATION (INSTALLATION AUTOMATIQUE). Appuyez sur la touche flèche droite puis sur OK pour confirmer l'installation. Démarrez l'installation à l'aide de la touche VERTE. *Le téléviseur commence à rechercher et à installer automatiquement toutes les chaînes de télévision (numériques et analogiques). Une fois le balayage terminé, le menu du téléviseur indique de nombre de services numériques et analogiques trouvés.*
6. Appuyez sur la touche ROUGE pour terminer la recherche et mémoriser tous les services trouvés.

Consultez le chapitre 6 sur *l'installation des chaînes* du manuel d'utilisation pour obtenir des informations plus détaillées.

4. Installation de l'interface série

Ce téléviseur numérique interactif peut être contrôlé via une interface de communication en série. L'interface doit être branchée au connecteur Service UART situé à l'arrière du téléviseur.

5. Activation du menu Hotel Mode Setup (Configuration du mode Hôtel)

1. Allumez le téléviseur
2. Appuyez sur les touches suivantes de la télécommande : **[3, 1, 9, 7, 5, 3, MUTE]** ou utilisez la télécommande BDS spéciale (RC2573/01) et appuyez sur **[M]**
3. Le menu **BDS HOTEL MODE SETUP** s'affiche à l'écran
4. Utilisez les touches du curseur pour sélectionner et modifier les paramètres suivants :

Fonction	Sélections possibles
BDS MODE (Mode Hôtel)	ON /OFF
LOCAL KEYBOARD LOCKED (Verrouillage du clavier local)	ON /OFF
REMOTE CONTROL LOCKED (Verrouillage de la télécommande)	ON /OFF
OSD DISPLAY (Affichage écran)	ON /OFF
SWITCH ON VOLUME (Volume par défaut)	0 - 100
MAXIMUM VOLUME (Volume max.)	0 - 100
SWITCH ON CHANNEL (Chaîne par défaut)	EXT1, 2, 3 / HDMII, 2, 3 / SIDE / 0 - xx
HIGH SECURITY MODE (Mode haute sécurité)	ON /OFF
POWER ON (Mise sous tension)	ON / STANDBY
DISPLAY MESSAGE (Afficher message)	ON /OFF
WELCOME MESSAGE LINE 1 (Message de bienvenue Ligne 1)	(UNIQUEMENT ACCESSIBLE LORSQUE [DISPLAY MESSAGE])
WELCOME MESSAGE LINE 2 (Message de bienvenue Ligne 2)	= ON)
AUTO SCART (Péritel automatique)	ON /OFF
USB BREAK-IN (Accrochage USB)	ON /OFF
MONITOR OUT (Sortie moniteur)	ON /OFF
BLANK CHANNEL (Chaîne masquée)	ON /OFF
STORE - GO RIGHT (Enregistrer – flèche droite)	CONFIRM (Confirmation)
SMARTLOADER TO TV (SmartLoader vers téléviseur)	LOAD (Charger)
TV TO SMARTLOADER (Téléviseur vers SmartLoader)	LOAD (Charger)

5. Sélectionnez **STORE - GO RIGHT** (Enregistrer – flèche droite) et appuyez à deux reprises sur **[FLECHE DROITE]** pour enregistrer les réglages (le statut passe de CONFIRM (confirmation) à DONE (terminé)) et quitter le menu BDS Hotel Mode setup (Configuration du mode Hôtel). Appuyez sur **[MENU]** pour quitter sans enregistrer les modifications.
6. Pour que les réglages du mode Hôtel prennent effet, vous devez éteindre et rallumer le téléviseur.

Fonctions du mode Hôtel

Ce paragraphe décrit les fonctionnalités de chaque option du menu BDS Hotel Mode Setup (Configuration du mode Hôtel).



Lorsque BDS Hotel Mode (Mode Hôtel) est activé, le menu d'installation du téléviseur (par ex. l'installation des chaînes) n'est pas accessible.

		Option de menu	
		Télécommande hôte	Télécommande de configuration
BDS MODE (Mode Hôtel)	ON	Menu Hôte	Menu de configuration du mode hôtel
	OFF	Menu d'installation client	Menu de configuration du mode hôtel

BDS MODE (Mode Hôtel)

- ON** Le mode Hôtel est activé :
- Le menu utilisateur est bloqué.
 - Tous les paramètres du menu Hotel Mode Setup sont activés.
- OFF** Le mode Hôtel est désactivé :
- L'appareil fonctionne comme un téléviseur normal.

LOCAL KEYBOARD LOCK (Verrouillage du clavier local)

- ON** Les touches VOLUME +/-, PROGRAM +/- et MENU sont verrouillées à l'exception de la touche de mise sous tension.
- OFF** Les touches VOLUME +/-, PROGRAM +/- et MENU fonctionnent normalement.

REMOTE CONTROL LOCK

- ON** Les touches standard de la télécommande sont désactivées.
- OFF** Toutes les touches de la télécommande fonctionnent normalement.

OSD DISPLAY (Affichage écran)

- ON** Les informations normales (par ex. informations relatives à la chaîne) sont affichées
- OFF** Les informations affichées à l'écran sont supprimées.

SWITCH ON VOLUME (Volume par défaut)

Lorsque l'utilisateur allume le téléviseur, il fonctionne au niveau sonore spécifié.

Remarque : Le VOLUME PAR DÉFAUT ne peut être supérieur au niveau du Volume maximal (MAXIMUM VOLUME). Il s'agit du niveau de volume actif lorsque vous avez accédé au menu Hotel Mode Setup (Configuration du mode Hôtel).

MAXIMUM VOLUME (Volume max.)

Le volume du téléviseur est limité au niveau sonore sélectionné.

SWITCH ON CHANNEL (Chaîne par défaut)

- Lorsque l'utilisateur allume le téléviseur, il fonctionne sur la chaîne spécifiée. Deux options sont disponibles :
- **EXTERNAL SOURCE (source externe)** Le téléviseur affiche la source externe à la mise sous tension (par ex. EXT1 ou HDMI 2)
 - **TUNER** N'importe quelle chaîne numérique ou analogique peut être choisie comme chaîne par défaut

HIGH SECURITY MODE (Mode haute sécurité)

- ON** Permet d'accéder au menu BDS Hotel Mode Setup (Configuration du mode Hôtel), uniquement par l'intermédiaire de la télécommande BDS spéciale. (RC2573/01)
- OFF** Permet d'accéder au menu BDS Hotel Mode Setup (Configuration du mode Hôtel) par l'intermédiaire de la télécommande BDS spéciale ou de la télécommande normale (à l'aide d'une combinaison de touches).

POWER ON (Mise sous tension)

Un fois le téléviseur raccordé à l'alimentation secteur, la fonction Mise sous tension permet de choisir un mode de fonctionnement spécifique (Sous tension ou Veille).

- ON** Lorsque ce mode est activé, le téléviseur est toujours sous tension s'il est alimenté.
STANDBY (Veille) Lorsque ce mode est activé, le téléviseur est toujours en mode veille s'il est alimenté.

DISPLAY MESSAGE (Afficher message)

- ON** Active l'affichage du message de bienvenue pendant 30 secondes après la mise sous tension du téléviseur
OFF Désactive l'affichage du message de bienvenue.

Si l'option OSD DISPLAY (Affichage écran) est réglée sur OFF (Désactivée), le message de bienvenue est automatiquement désactivé.

WELCOME MESSAGE

La fonction message de bienvenue permet d'afficher un message de bienvenue personnalisé dès que le téléviseur est allumé. Vos hôtes se sentent ainsi chez eux.

Le message de bienvenue peut être constitué de deux lignes de texte, contenant chacune 20 caractères alphanumériques. Utilisez les touches fléchées de la télécommande pour composer le message de bienvenue.

Pour activer l'affichage du message de bienvenue, il convient d'activer l'option DISPLAY MESSAGE (Afficher message)

Pour effacer le message de bienvenue de la mémoire du téléviseur, sélectionnez **CLEAR ALL** (Effacer tout) (touche jaune)

AUTO SCART (Péritel automatique)

La fonction Auto Scart permet de détecter automatiquement si un appareil est branché à la prise péritel du téléviseur.

- ON** Active la commutation Auto Scart (Péritel automatique) en mode BDS.
OFF Désactive la commutation Auto Scart (Péritel automatique) en mode BDS.

USB BREAK-IN (Accrochage USB)

- ON** Permet de détecter automatiquement une entrée USB lorsqu'un disque flash USB est inséré dans le téléviseur.
OFF Désactive la détection automatique de l'entrée USB. Le contenu du disque flash USB est accessible via la touche BROWSE (Navigation) de la télécommande.

MONITOR OUT (Sortie moniteur)

- ON** Active les sorties audio et vidéo du téléviseur via les connecteurs AV adaptés (s'il y a lieu).
OFF Désactive les sorties audio et vidéo du téléviseur (afin d'éviter la copie illégale).

BLANK CHANNEL (Chaîne masquée)

La fonction Blank Channel désactive l'affichage vidéo du téléviseur, mais n'affecte pas la sortie audio. Cette fonction peut être utilisée pour les applications audio (par exemple : Écoute d'émissions de radio, de programmes musicaux, etc.).

- ON** La chaîne sélectionnée est masquée
OFF La chaîne sélectionnée n'est pas masquée (affichage normal ; valeur par DÉFAUT)

L'option BLANK CHANNEL (Chaîne masquée) peut être définie pour chacune des chaînes. **Utilisez les touches [P+ / P-] pour parcourir les chaînes et définir l'état souhaité pour chacune d'entre elles.** Le numéro de la chaîne est indiqué en haut à gauche.

STORE - GO RIGHT (Enregistrer – à droite)

CONFIRM (Confirmation) Enregistre les changements effectués dans BDS Hotel Mode Set-Up Menu (menu de configuration du mode Hôtel). Le statut DONE (terminé) s'affiche lorsque les réglages sont enregistrés.

SMARTLOADER TO TV (SmartLoader vers téléviseur)

LOAD (Charger) Charge les réglages d'un disque flash USB (SmartLoader) sur le téléviseur.

TV TO SMARTLOADER (Téléviseur vers SmartLoader)

LOAD (Charger) Charge les réglages du téléviseur sur un disque flash USB (SmartLoader).

6. Recopie des réglages

Le SmartLoader de Philips est une fonction d'installation spécialement conçue pour une installation rapide et facile et pour copier les réglages d'un téléviseur Philips institutionnel. Cette fonction est disponible lorsqu'un disque flash USB est utilisé.

La procédure d'installation comporte trois étapes aisées :

1. Choix d'un téléviseur maître

Le téléviseur maître est celui dont l'installation et les paramètres de configuration doivent être copiés vers un autre téléviseur (du même type exclusivement).

2. Programmation du disque flash USB selon les réglages du téléviseur maître

Procédez comme suit pour programmer le disque flash USB selon les réglages du téléviseur maître.

- Allumez le téléviseur maître.
- Raccordez le disque flash USB au téléviseur à l'aide du câble USB.
- Accédez au menu BDS Hotel Mode Setup (Configuration du mode Hôtel) par l'intermédiaire de la télécommande BDS spéciale ou de la télécommande normale (à l'aide d'une combinaison de touches).
- Appuyez sur les flèches pour accéder au menu BDS Hotel Mode Setup :

SMARTLOADER TO TV (SmartLoader vers téléviseur)
TV TO SMARTLOADER (Téléviseur vers SmartLoader)

Sélectionnez l'option de "TV TO SMARTLOADER" dans l'écran du téléviseur

Appuyez à deux reprises sur la touche fléchée droite de la télécommande pour démarrer le processus de programmation [LOAD] (Charger).

Une fois la programmation terminée, le message "DONE" (terminé) s'affiche.

Le disque flash USB est programmé et peut servir à installer et à configurer d'autres téléviseurs.

3. Copie des paramètres du téléviseur maître vers d'autres téléviseurs à l'aide du disque flash USB

Procédez comme suit pour programmer d'autres téléviseurs selon les réglages du téléviseur maître.

- Allumez le téléviseur maître.
- Raccordez le disque flash USB au téléviseur à l'aide du câble USB.
- Accédez au menu BDS Hotel Mode Setup (Configuration du mode Hôtel) par l'intermédiaire de la télécommande BDS spéciale ou de la télécommande normale (à l'aide d'une combinaison de touches).
- Appuyez sur les flèches pour accéder au menu BDS Hotel Mode Setup :

SMARTLOADER TO TV (SmartLoader vers téléviseur)
TV TO SMARTLOADER (Téléviseur vers SmartLoader)

Sélectionnez l'option de "SMARTLOADER TO TV" dans l'écran du téléviseur

Appuyez à deux reprises sur la touche fléchée droite de la télécommande pour démarrer le processus de programmation [LOAD] (Charger).

Une fois la programmation terminée, le message "DONE" (terminé) s'affiche. Rallumez le téléviseur.

Problèmes et solutions :

1. Le message "**FAILURE**" est affiché à l'écran.
→ Mauvais raccordement du disque flash USB ou problème de transmission de données. Recommencez.
2. Lorsque j'insère le disque flash USB, le menu Multimedia s'affiche et je ne peux pas accéder au menu *BDS Hotel Mode setup (Configuration du mode hôtel)*.
→ Quitter le menu en appuyant sur la touche **[MENU]** de la télécommande Ambilight. Lorsque vous êtes sorti du menu, accéder à nouveau au menu *BDS Hotel Mode Setup (Configuration du mode hôtel)*.

Remarques :

- ① Vérifiez que le disque flash USB dispose d'un espace mémoire suffisant pour pouvoir charger les réglages du téléviseur.
- ① ***La fonction SmartLoader ne peut copier les paramètres qu'entre deux téléviseurs de type et de version logicielles identiques. Une fois le SmartLoader programmé selon les paramètres d'un téléviseur maître d'un certain type et modèle, ces paramètres ne peuvent être installés que sur un autre téléviseur du même modèle.***



Élimination de votre ancien produit.

Votre produit est conçu et fabriqué avec des matériaux et des composants de haute qualité, qui peuvent être recyclés et réutilisés. Lorsqu'un produit porte le symbole d'une poubelle barrée, cela indique qu'il est couvert par la directive européenne 22002/96/EC. Renseignez-vous sur le système local d'enlèvement séparé des produits électriques et électroniques.

Agissez conformément à vos règles locales et n'éliminez pas vos anciens produits avec les déchets ménagers standards. L'élimination correcte de votre ancien produit contribue à éviter les conséquences négatives sur l'environnement et la santé humaine.



L'emballage de ce produit est destiné au recyclage. Consultez les autorités locales pour l'éliminer correctement.



2007© Koninklijke Philips Electronics N.V. tous droits réservés
Les spécifications sont sujettes à modification sans préavis.
Les marques sont la propriété de Koninklijke Philips Electronics N.V. ou de leurs propriétaires respectifs.

Les spécifications sont sujettes à modification sans préavis
Les marques sont la propriété de Koninklijke Philips Electronics N.V.
ou de leurs propriétaires respectifs.
2007 © Koninklijke Philips Electronics N.V. Tous droits réservés.

www.philips.com

Table des matières

1 Important 3

- 1.1 Sécurité 3
- 1.2 Entretien de l'écran 3
- 1.3 Recyclage 3

2 Votre téléviseur 4

- 2.1 Présentation du téléviseur 4
- 2.2 Points forts du produit 5

3 Mise en route 5

- 3.1 Positionnement du téléviseur 5
- 3.2 Montage mural - VESA 5
- 3.3 Piles de la télécommande 9
- 3.4 Câble d'antenne 9
- 3.5 Raccordement au secteur 9
- 3.6 Première installation 9

4 Utilisation du téléviseur 10

- 4.1 Mise en marche, arrêt et veille 10
- 4.2 Visionnage de la télévision 11
- 4.3 Visionnage de chaînes à partir d'un récepteur numérique 11
- 4.4 Utilisation des périphériques connectés 11
- 4.5 Visionnage d'un DVD 12
- 4.6 Sélection d'une page télétexte 12
- 4.7 Modification du mode Ambilight 13

5 Utilisation avancée du téléviseur 14

- 5.1 Télécommande 14
- 5.2 Présentation des menus du téléviseur 17
- 5.3 Réglages du son et de l'image 19
- 5.4 Ambilight 23
- 5.5 Télétexte 23
- 5.6 Création de listes de chaînes favorites 25
- 5.7 Guide programmes 26
- 5.8 Programmations et verrouillages 27
- 5.9 Sous-titres 28
- 5.10 Affichage et lecture de photos, MP3, etc. 29
- 5.11 Écoute de chaînes radio numériques 31
- 5.12 Mise à jour logiciel 31

6 Installation des chaînes 37

- 6.1 Installation automatique des chaînes 34
- 6.2 Installation manuelle des chaînes 35
- 6.3 Réorganisation des chaînes mémorisées 35
- 6.4 Mise à jour automatique des chaînes 36
- 6.5 Test de réception numérique 36
- 6.6 Préréglage d'usine 36

7 Connexions (lecteur DVD, ..) 37

- 7.1 Présentation des connexions 37
- 7.2 À propos des connexions 38
- 7.3 Connexion des périphériques 40
- 7.4 Configuration des connexions 44
- 7.5 Préparation aux services numériques 45

8 Données techniques 46

9 Dépannage 47

10 Index 49

Enregistrez votre produit et obtenez de l'assistance sur le site www.philips.com/welcome.

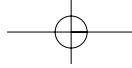

2007 © Koninklijke Philips Electronics N.V. Tous droits réservés. Les caractéristiques sont susceptibles d'être modifiées sans avis préalable. Les marques commerciales sont la propriété de Koninklijke Philips Electronics N.V. ou de leurs détenteurs respectifs.

Philips se réserve le droit de modifier les produits à tout moment, mais n'est pas contraint de modifier les offres précédentes en conséquence. Le contenu de ce manuel est jugé conforme à l'usage auquel ce système est destiné. Si le produit ou les modules et procédures correspondants sont utilisés à d'autres fins que celles spécifiées dans le présent manuel, vous devrez obtenir la confirmation de leur validité et de leur adéquation. Philips garantit que le matériel ne constitue pas en lui-même une contrefaçon de brevet aux États-Unis. Aucune garantie supplémentaire n'est expresse ou tacite.

Garantie

Aucun composant ne peut être réparé par l'utilisateur. Vous ne pouvez ni ouvrir ni retirer les panneaux situés à l'intérieur du produit. Seuls les Centres Service Agréés Philips et les ateliers de réparation officiels sont autorisés à réparer nos produits. Le non-respect de cette consigne entraîne l'annulation de toute garantie, expresse ou tacite. Toute opération expressément interdite dans ce manuel, ou tout réglage ou toute procédure d'assemblage non recommandé(e) ou autorisé(e) par le présent manuel, entraîne l'annulation de la garantie.

Caractéristiques des pixels

L'écran à cristaux liquides de ce téléviseur possède un grand nombre de pixels couleur. Bien que le taux de pixels effectifs soit de 99,999 % ou plus, des points noirs ou des points de lumière (rouges, verts ou bleus) peuvent apparaître de façon permanente à l'écran. Il s'agit d'une propriété structurelle de l'affichage (selon les normes industrielles standard), et non d'un dysfonctionnement.

Logiciel libre

Ce téléviseur contient un logiciel libre. Philips propose, par la présente, de fournir ou rendre disponible, sur demande et pour un coût ne dépassant pas celui d'une distribution physique de la source, une copie complète du code source correspondant. Le code pourra être lu sur ordinateur et sera livré sur un support habituellement utilisé pour l'échange de logiciels. Cette offre est valable pendant 3 ans à compter de la date d'achat du produit. Pour obtenir le code source, écrivez-nous à l'adresse suivante : Philips Innovative Applications N.V. À l'attention du responsable du développement Pathoekeweg 11 B-8000 Brugge - Belgique

Conformité EMF

Koninklijke Philips Electronics N.V. fabrique et vend de nombreux produits de consommation qui, comme tous les appareils électroniques, ont la capacité d'émettre et de recevoir des signaux électromagnétiques. L'un des principes économiques majeurs de Philips consiste à prendre toutes les mesures de sécurité et de santé nécessaires pour ses produits, afin de satisfaire à toutes les législations applicables et de respecter les normes relatives aux champs électromagnétiques (CEM) applicables lors de la production des produits. Philips s'engage à développer, produire et commercialiser des produits n'ayant aucun effet indésirable sur la santé. Philips confirme que ses produits, s'ils sont manipulés correctement et conformément à l'usage prévu, répondent aux règles de sécurité établies sur la base des connaissances scientifiques actuelles. Philips joue un rôle majeur dans le développement de normes CEM et de sécurité internationales, ce qui lui permet d'anticiper leur évolution de les appliquer au plus tôt à ses produits.

Fusible secteur (Royaume-Uni uniquement)

Ce téléviseur est équipé d'une prise moulée certifiée. Pour remplacer le

fusible secteur, utilisez un fusible de **même valeur, tel qu'indiqué** sur la prise (par exemple, **10A**).

1. Retirez le couvercle du fusible et le fusible.
2. Le fusible de rechange doit être conforme à la norme BS 1362 et posséder la marque ASTA. Si vous avez perdu le fusible, contactez votre revendeur afin de connaître le type adéquat.
3. Repositionnez le couvercle du fusible.

Afin d'assurer la conformité de ce produit avec la directive CEM, ne détachez pas la fiche d'alimentation du cordon d'alimentation.

Copyrights



VESA, FDMI et le logo de compatibilité VESA pour un montage mural sont des marques commerciales de Video Electronics Standards Association.



Fabriqué sous licence Dolby Laboratories. « Dolby », « Pro Logic » et le symbole double D  sont des marques commerciales de Dolby Laboratories.



Fabriqué sous licence BBE Sound, Inc. Licence accordée par BBE, Inc sous un ou plusieurs des brevets américains suivants : 5510752, 5736897. BBE et le symbole BBE sont des marques déposées de BBE Sound Inc.

Windows Media est une marque déposée ou une marque de commerce de Microsoft Corporation aux États-Unis et/ou dans d'autres pays.

® Kensington et MicroSaver sont des marques déposées d'ACCO World Corporation aux États-Unis. Elles sont également déposées ou font actuellement l'objet de demandes pendantes dans d'autres pays du monde. Toutes les autres marques, déposées ou non, sont la propriété de leurs détenteurs respectifs.

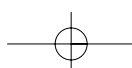



1 Important

Lisez ce mode d'emploi avant d'utiliser ce produit pour la première fois.

Lisez attentivement cette section et suivez scrupuleusement les instructions. La garantie ne s'applique pas aux dommages causés par le non-respect des instructions.

1.1 Sécurité

- Pour éviter tout court-circuit, n'exposez pas le produit à la pluie ou à l'eau.
- Pour éviter tout risque d'incendie ou de choc électrique, aucune flamme nue (par exemple, des bougies allumées) ne doit être placée à proximité du téléviseur.
- Laissez un espace d'au moins 10 cm autour du téléviseur pour assurer une bonne ventilation.
- Éloignez le téléviseur des radiateurs ou de toute autre source de chaleur.
- N'installez pas le téléviseur dans un espace confiné, tel qu'une bibliothèque. Vérifiez que la sortie d'air au niveau des orifices de ventilation n'est pas obstruée par des rideaux, placards, etc.
- Veillez à ce que le téléviseur soit bien stable. Placez-le sur une surface plane et solide, et utilisez uniquement le pied fourni avec le téléviseur.
- Pour éviter d'endommager le cordon d'alimentation, ce qui pourrait provoquer un incendie ou un choc électrique, veillez à ne pas placer, sur le cordon, ni le téléviseur, ni tout autre objet risquant de l'écraser.
- En cas d'installation sur un support pivotant ou avec le support mural VESA, faites attention à ce que les prises secteur ne se détachent pas du fait de câbles trop tendus. En effet, des prises secteur partiellement détachées peuvent provoquer des projections d'étincelles ou un incendie.

1.2 Entretien de l'écran

- Débranchez le téléviseur avant de procéder au nettoyage.
- Nettoyez la surface à l'aide d'un chiffon doux humide. N'utilisez pas d'autres substances (produits chimiques ou de nettoyage). Cela pourrait endommager l'écran.

- Ne touchez pas, ne frappez pas et ne frottez pas l'écran avec un objet dur, vous risqueriez de le rayer ou de l'abîmer de façon permanente.
- Pour éviter toute déformation et décoloration, essuyez les gouttes d'eau le plus vite possible.
- Images statiques
Évitez autant que possible d'utiliser des images statiques. Si ce n'est pas possible, réduisez le contraste et la luminosité de l'écran afin de ne pas endommager ce dernier.
Les images statiques sont des images affichées à l'écran pendant une période prolongée. En voici quelques exemples : menus à l'écran, pages télétexte, barres noires, informations boursières, logos des chaînes TV, heure, etc.

1.3 Recyclage

- Remettez l'emballage à votre centre de recyclage local.
- Mettez les piles usagées au rebut conformément à la législation locale.
- Ce produit a été conçu et fabriqué de manière à pouvoir être recyclé et réutilisé.
- Ce produit ne doit pas être jeté avec les ordures ménagères. Renseignez-vous sur les dispositions en vigueur dans votre pays et sur le recyclage écologique, ou adressez-vous à votre revendeur. La mise au rebut non contrôlée des déchets est dangereuse pour l'environnement et la santé. (EEC 2002/96/EC)

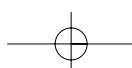
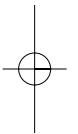
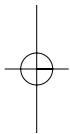

2 Votre téléviseur

Cette section vous donne un aperçu des commandes et fonctions du téléviseur.

2.1 Présentation du téléviseur

Commandes latérales

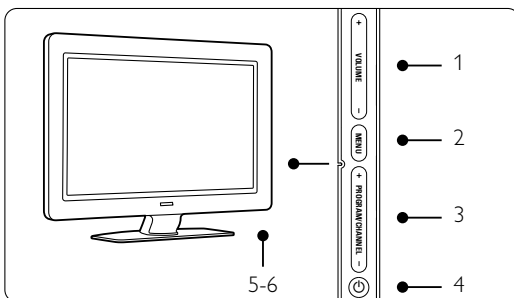

- 1 Augmentation et réduction du volume
- 2 Menu
- 3 Chaîne suivante/précédente
- 4 Bouton Power
- 5 Voyant (bleu : marche ; rouge : veille)
- 6 Capteur de la télécommande

Connecteurs latéraux

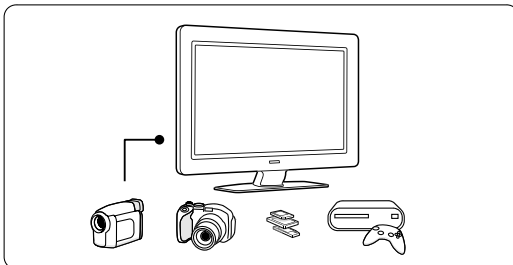

Ils permettent de connecter un appareil photo, une console de jeux, un casque ou un périphérique de mémoire USB.

Connecteurs arrière

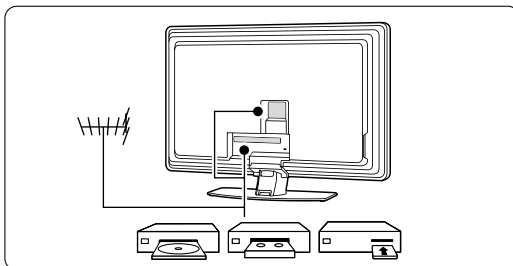

Ils permettent de connecter l'antenne, un lecteur DVD, un magnétoscope ou un autre périphérique.

Télécommande

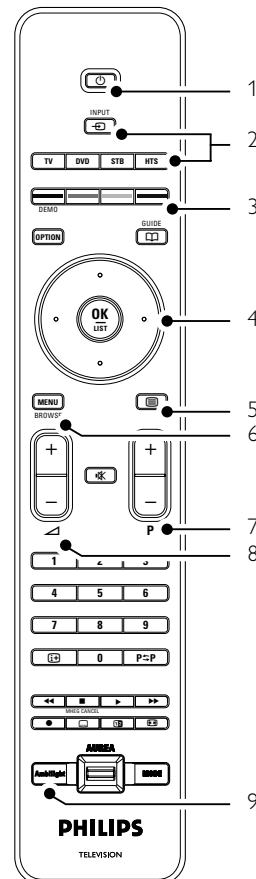

- 1 Veille ou mise en marche
- 2 Sélection de périphérique (lecteur DVD, STB, etc.)
- 3 Touches de couleur
- 4 Touche de navigation (haut, bas, gauche, droite)
- OK
- 5 Touche télétexte
- 6 Touche Menu
- 7 Navigation dans les programmes
- 8 Augmentation ou réduction du volume
- 9 Activation ou désactivation de la fonction Ambilight

Pour en savoir plus sur votre télécommande, consultez la section **5.1 Présentation de la télécommande**.



2.2 Points forts du produit

Votre nouveau téléviseur est équipé des dernières innovations en matière de son et de vidéo. Il offre les avantages suivants :

Écran à cristaux liquides Full HD

Résolution Full HD de 1920 x 1080 pixels, la meilleure résolution actuellement disponible en diffusion HD. L'écran offre une image éclatante à balayage progressif exempte de tout scintillement, avec une luminosité optimale et de superbes couleurs.

Ambilight

Pour un meilleur confort de visionnage et une qualité accrue de l'image perçue.

Perfect Pixel HD

Offre une qualité d'image parfaite, quelle que soit la source.

100Hz Clear LCD

100Hz Clear LCD restitue les images en mouvement en améliorant la résolution, le niveau du noir, le contraste, et produit une image stable avec un grand angle de vue.

Tuner DVB-T intégré

En plus des chaînes TV analogiques classiques, votre téléviseur reçoit les chaînes TV et radio terrestres numériques.

Guide programmes (EPG)

L'EPG permet d'afficher à l'écran les programmes de télévision numériques. Ce guide est en mesure de vous rappeler lorsqu'un programme débute, d'allumer le téléviseur, etc.

Prises HDMI

Les 3 prises HDMI assurent une connexion haute définition de qualité supérieure.

Connexion USB

Connexions multimédia pour afficher des photos ou écouter de la musique instantanément.

3 Guide de démarrage

Cette section explique comment positionner et installer pour la première fois votre téléviseur.

3.1 Positionnement du téléviseur

⚠ Attention

Lisez attentivement les consignes de sécurité fournies dans la section 1.1 Sécurité avant d'installer le téléviseur.

Les grands écrans de télévision sont lourds. Ne portez et ne manipulez jamais le téléviseur seul, faites-vous aider par au moins une personne.

Branchez les périphériques avant de positionner le téléviseur ou de le fixer au mur.

Pour obtenir la distance de visionnage idéale, multipliez la taille diagonale de l'écran par trois.

Pour des conditions de visionnage optimales, positionnez le téléviseur de façon à ne pas exposer l'écran à une source de lumière directe.

Pour bénéficier pleinement de l'effet Ambilight, placez le téléviseur dans une pièce à éclairage tamisé.

Pour un effet Ambilight optimal, positionnez le téléviseur à une distance comprise entre 10 et 20 cm du mur. Positionnez le téléviseur de sorte qu'il ne soit pas exposé directement aux rayons du soleil.

Logement pour verrou Kensington

La face arrière de votre téléviseur est pourvue d'un logement pour verrou antivol Kensington. Le verrou antivol Kensington est vendu séparément.

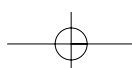
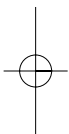
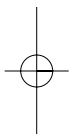
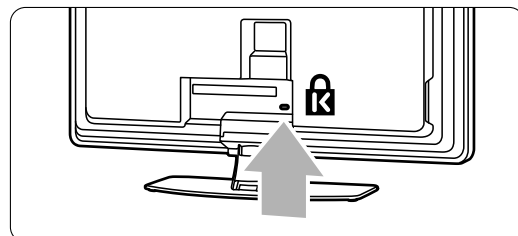

3.2 Fixation murale

Vous pouvez fixer le téléviseur au mur à l'aide du support de fixation murale fourni.

3.2.1 Démontage du support TV

Pour pouvoir fixer le téléviseur au mur, vous devez au préalable démonter le support TV du téléviseur.

- 1 Dévissez les 4 vis fixant le support au téléviseur.

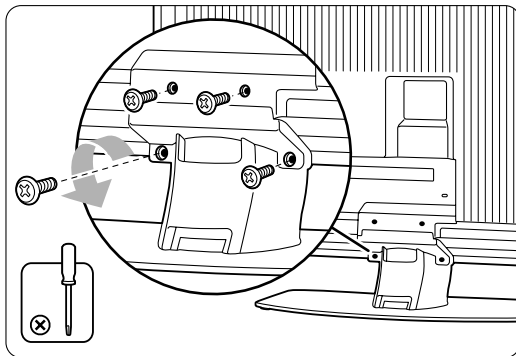

- 2 Soulevez le téléviseur du support.

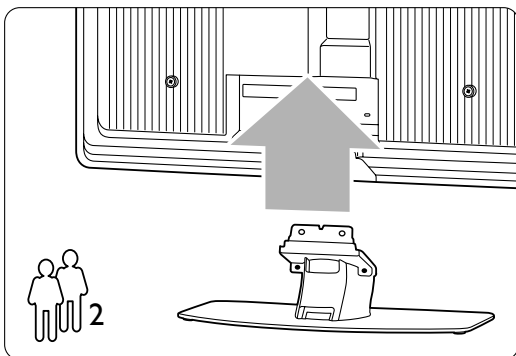

3.2.2 Fixation du support de fixation murale

⚠ Avertissement

La fixation murale du téléviseur requiert des compétences spéciales et ne doit être réalisée que par un personnel qualifié. La fixation murale du téléviseur répond à des normes de sécurité qui dépendent du poids du téléviseur.

Koninklijke Philips Electronics N.V. ne pourra être tenu responsable en cas de fixation inadéquate ou en cas d'accident ou de blessures lors de la fixation.

Consultez les consignes de sécurité figurant à la section 1.1 Sécurité avant d'installer le téléviseur.

- 1 Rassemblez les pièces destinées à la fixation murale.

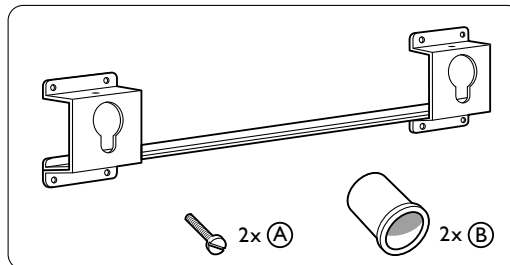

- 2 Engagez les deux vis de sécurité dans le support de fixation murale.

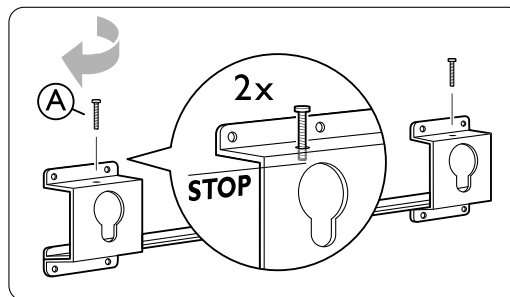

- 3 Vérifiez que les 4 disques en plastique sont présents à l'arrière du téléviseur.

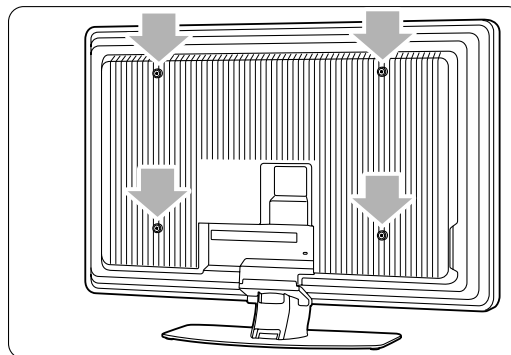

- 4** Fixez les 2 entretoises (B) sur les 2 disques inférieurs à l'arrière du téléviseur.

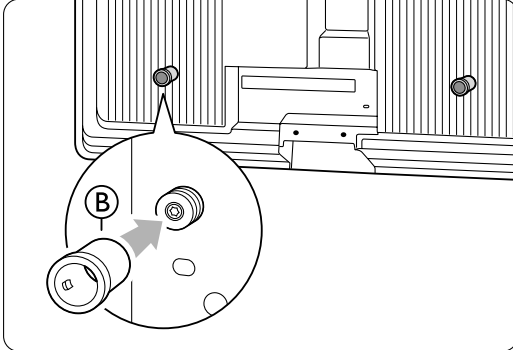

- 7** Connectez tous les câbles. Reportez-vous à la section **7 Connexions**.

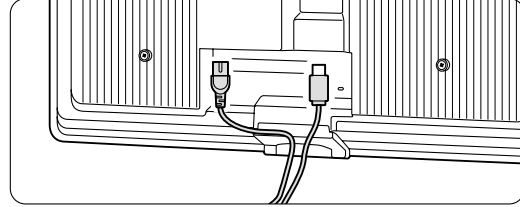

- 5** Définissez la position idéale du téléviseur.

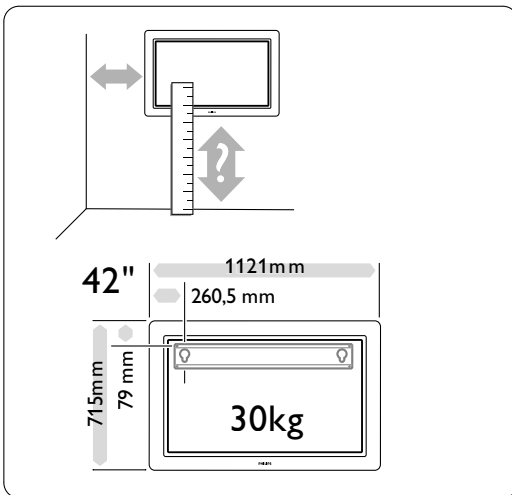

- 8** Soulevez le téléviseur et placez-le dans le support de fixation murale.

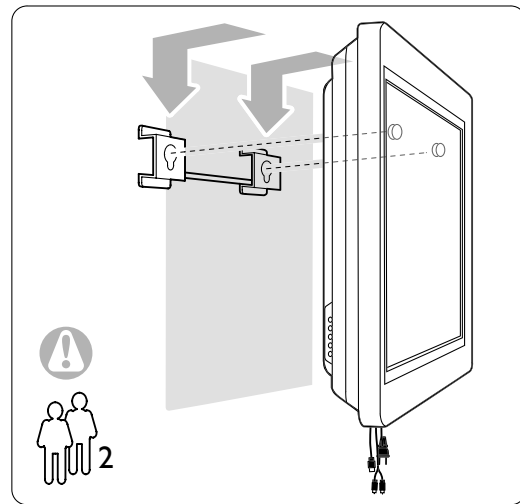

- 9** Fixez le téléviseur au support en vissant les 2 vis déjà en place (A).

- 6** Placez le support de fixation murale au niveau voulu, puis fixez-le solidement au mur.

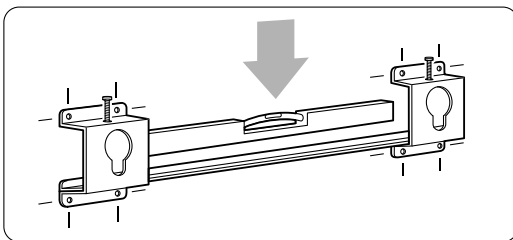

3.2.3 Fixation compatible VESA

⚠ Avertissement

Utilisez un support compatible VESA répondant aux normes de sécurité qui dépendent du poids du téléviseur.

Suivez bien les instructions fournies avec votre support compatible VESA pour fixer le téléviseur.

Koninklijke Philips Electronics N.V. ne pourra être tenu responsable en cas de fixation inadéquate ou en cas d'accident ou de blessures lors de la fixation.

Le téléviseur est prêt pour la fixation compatible VESA. Le support n'est pas fourni.

Utilisez un support compatible VESA portant le code **VESA MIS-F, 600, 400, 8**.

Préparez le téléviseur pour la fixation compatible VESA

- 1 Repérez les trous VESA à l'arrière du téléviseur.

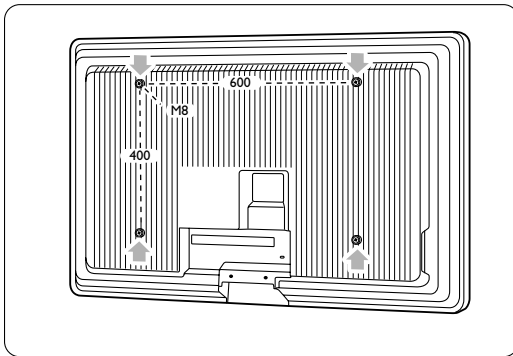

- 2 Si les disques en plastique obstruent le support, vous pouvez dévisser les 4 disques.

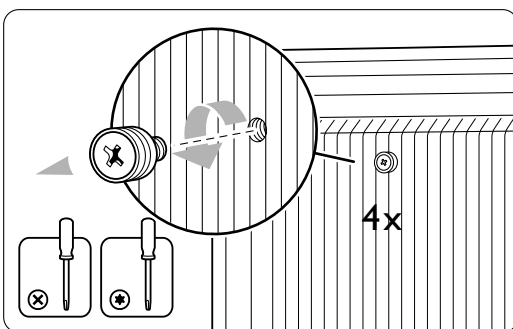

3.3 Piles de la télécommande

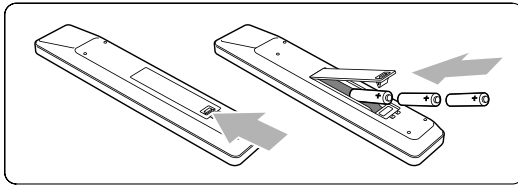

- 1 Ouvrez le compartiment des piles au dos de la télécommande.
- 2 Introduisez les trois piles fournies (type AAA-LR03-1,5 V). Assurez-vous que les pôles + et - des piles sont placés conformément aux indications situées à l'intérieur du compartiment à piles.
- 3 Fermez le compartiment.

Remarque

Si vous n'utilisez pas la télécommande pendant une période prolongée, enlevez les piles.

3.4 Câble d'antenne

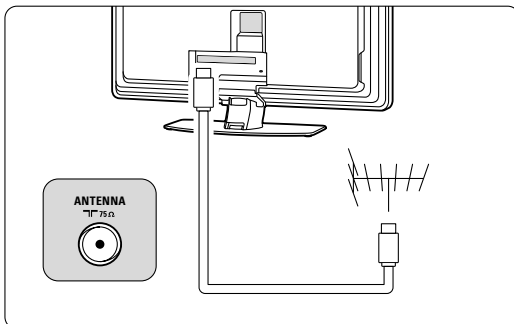

- 1 Localisez la prise d'antenne à l'arrière de votre téléviseur.
- 2 Insérez fermement le câble d'antenne dans la prise **Antenna**.

3.5 Raccordement au secteur

- 1 Vérifiez que la tension secteur correspond à la tension indiquée sur l'autocollant situé à l'arrière du téléviseur. Si la tension est différente, ne branchez pas le cordon d'alimentation.
- 2 Insérez fermement le cordon d'alimentation.

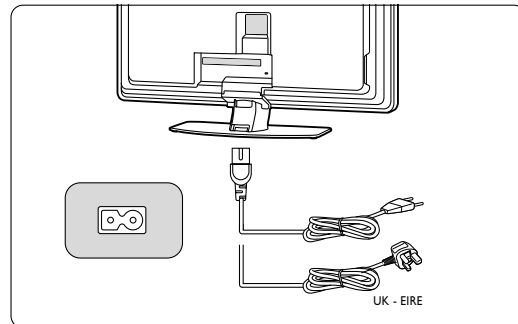

Le téléviseur n'est jamais complètement hors tension à moins que le cordon d'alimentation ne soit physiquement débranché. Pour cela la prise d'alimentation doit être toujours accessible.

3.6 Première installation

La première fois que le cordon d'alimentation est inséré, et uniquement à cette occasion, les procédures d'installation démarrent automatiquement. Suivez les instructions à l'écran.

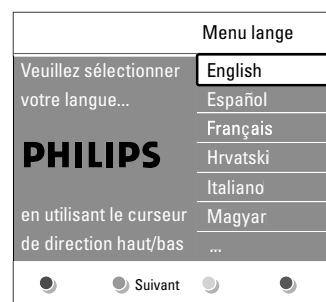

Conseils



- Si vous avez sélectionné la mauvaise langue, appuyez sur la touche rouge de la télécommande pour revenir au menu de sélection de la langue.
- Pour réorganiser les chaînes mémorisées, consultez la section **6.3 Réorganisation des chaînes mémorisées**.

4 Utilisation du téléviseur

Découvrez comment utiliser votre téléviseur au quotidien.

4.1 Mise en marche, arrêt et veille

Pour allumer le téléviseur :

- Si le voyant de veille est éteint, appuyez sur le bouton  **Power** situé sur le côté droit du téléviseur.
- Si le voyant de veille est allumé, appuyez sur la touche  de la télécommande.

Pour basculer en mode veille :

- Appuyez sur la touche  de la télécommande.

Pour allumer le téléviseur alors qu'il est en veille, sans la télécommande :

- Appuyez d'abord sur le bouton  **Power** situé sur le côté du téléviseur pour l'éteindre, puis appuyez une nouvelle fois sur ce même bouton pour l'allumer.

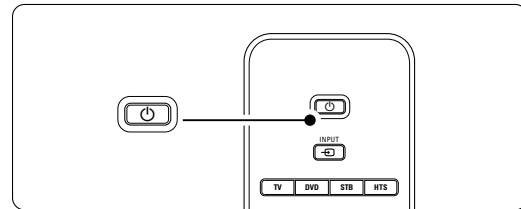
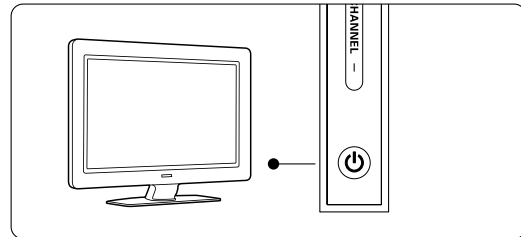

Pour éteindre :

- Appuyez sur le bouton  **Power** situé sur le côté du téléviseur.

Remarque

Consommation de l'électricité contribue à la pollution de l'air et de l'eau. Tant que le cordon d'alimentation est branché, le téléviseur consomme de l'électricité. En mode veille, la consommation d'énergie de ce téléviseur est très faible.

4.2 Visionnage de la télévision

4.2.1 Changement de chaîne

- Pour changer de chaîne TV :
 - Appuyez sur un chiffre (de 1 à 999) ou sur la touche **P+** ou **P-** de la télécommande.
 - Appuyez sur le bouton **Program -** ou **+** situé sur le côté du téléviseur.
- Appuyez sur **P⇄P** pour revenir à la chaîne précédente.

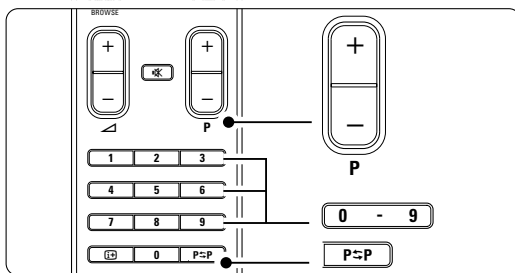

4.2.2 Réglage du volume

- Pour régler le volume :
 - Appuyez sur la touche **+ ou -** de la télécommande.
 - Appuyez sur le bouton **Volume + ou -** situé sur le côté du téléviseur.
- Pour couper le son :
 - Appuyez sur la touche **🔇** de la télécommande.
 - Appuyez de nouveau sur **🔇** pour rétablir le son.

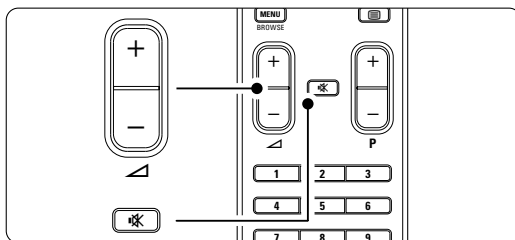

4.3 Visionnage de chaînes à partir d'un récepteur numérique

- Allumez le récepteur numérique. L'image provenant du récepteur peut apparaître automatiquement à l'écran.
- Sélectionnez les chaînes TV à l'aide de la télécommande de votre récepteur numérique.

Si l'image ne s'affiche pas :

- Appuyez sur la touche **INPUT** de la télécommande.

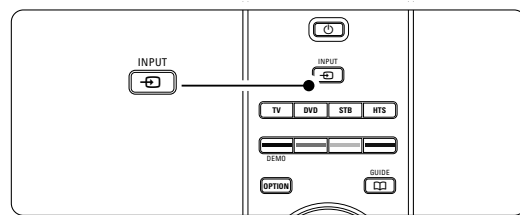

- Appuyez plusieurs fois sur **INPUT** pour sélectionner le périphérique. Patientez quelques secondes, le temps que l'image apparaisse.
- Appuyez sur **OK**.
- Utilisez la télécommande du récepteur numérique pour sélectionner les chaînes TV.

4.4 Utilisation des périphériques connectés

- Allumez le périphérique. L'image provenant du périphérique peut apparaître automatiquement à l'écran.

Si l'image ne s'affiche pas :

- Appuyez sur la touche **INPUT** de la télécommande.
- Appuyez plusieurs fois sur **INPUT** pour sélectionner le périphérique. Patientez quelques secondes, le temps que l'image apparaisse.
- Appuyez sur **OK**.
- Utilisez la télécommande du périphérique pour sélectionner les chaînes TV.

4.5 Visionnage d'un DVD

- 1 Insérez un DVD dans votre lecteur.
 - 2 Appuyez sur **Play** ►.
- L'image du lecteur s'affiche automatiquement à l'écran.

Si l'image ne s'affiche pas :

- 1 Appuyez sur la touche  de la télécommande.

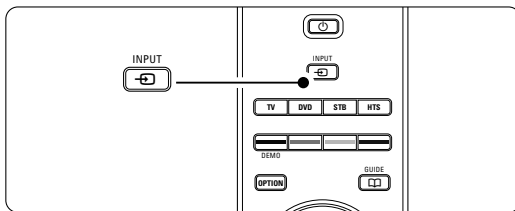

- 2 Appuyez plusieurs fois sur  pour sélectionner le lecteur DVD. Patientez quelques secondes, le temps que l'image apparaisse.
- 3 Appuyez sur **OK**.
- 4 Appuyez sur **Play** ►.

4.6 Sélection d'une page télétexte

La plupart des chaînes TV diffusent des informations par télétexte.

Pour afficher le télétexte :

- 1 Appuyez sur .
- Le menu de l'index principal s'affiche.

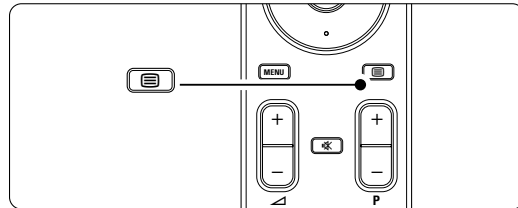

- 2 Pour sélectionner la page de votre choix :
 - Entrez un numéro de page à l'aide des touches numériques.
 - Appuyez sur **P-** ou **P+** ou sur la touche de navigation haut ou bas pour afficher la page suivante ou précédente.
 - Appuyez sur une touche de couleur pour sélectionner l'un des éléments à code couleur situés au bas de l'écran.

➔ Conseil

Appuyez sur **P↔P** pour revenir à la page précédente.

- 3 Appuyez de nouveau sur  pour désactiver le télétexte.

ⓘ Remarque

Royaume-Uni uniquement : certaines chaînes TV numériques proposent des services de télétexte numérique spécialisés (BBC1, par exemple).

Pour en savoir plus sur le télétexte, consultez la section **5.5 Télétexte**.



4.7 Modification du mode Ambilight

Trois modes Ambilight sont à votre disposition pour vous permettre de modifier l'intensité lumineuse:

- **Décontracté**
Règle le mode Ambilight sur un changement progressif des images à l'écran.
- **Moyen**
Règle le mode Ambilight entre Décontracté et Dynamique.
- **Dynamique**
Règle le mode Ambilight sur un changement rapide et réactif.

Pour changer de mode Ambilight :

- 1** Appuyez sur **Ambilight** pour activer ou désactiver ce mode.

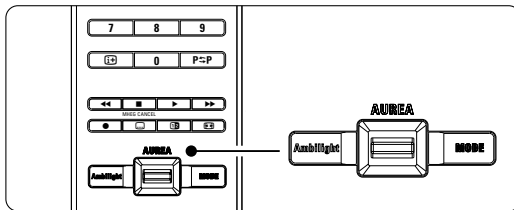

- 2** Appuyez plusieurs fois sur **Mode** pour naviguer parmi les modes Ambilight.
- 3** Appuyez sur **OK**.

Pour en savoir plus sur Ambilight, consultez la section **5.4 Ambilight**.

Conseil

Pour profiter pleinement de la fonction Ambilight, éteignez ou baissez l'éclairage de la pièce.

Pour modifier l'intensité lumineuse de l'Ambilight:

- 1** Déplacez le sélecteur de l'**Aurea Ambilight** vers le haut ou le bas pour modifier l'intensité lumineuse.

Téléviseur en veille avec Ambilight

Lorsque le téléviseur est en veille, vous pouvez activer le mode Ambilight.

- 1** Appuyez sur la touche **Ambilight** de la télécommande lorsque le téléviseur est en mode veille.
- 2** Appuyez plusieurs fois sur **Mode** pour sélectionner les couleurs disponibles.

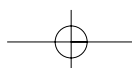
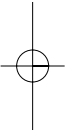
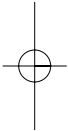

5 Utilisation avancée du téléviseur

Cette section détaille les fonctions avancées de votre téléviseur :



- Utilisation des menus
- Réglage de l'image, du son et du mode Ambilight
- Informations complémentaires sur le télétexte
- Création de listes de chaînes favorites
- Avantages du guide programmes
- Réglage des programmations et des verrouillages
- Réglage des sous-titres et de la langue de sous-titrage
- Affichage de photos et lecture de musique à partir d'un périphérique de mémoire USB

5.1 Télécommande

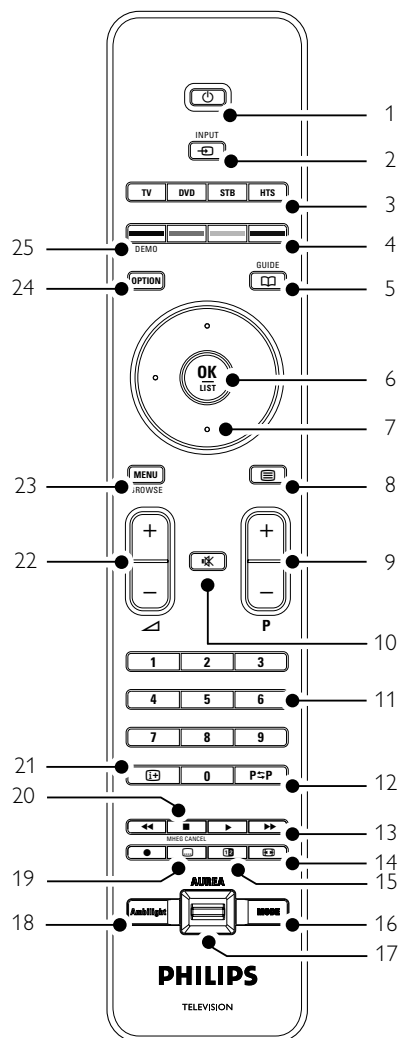
5.1.1 Présentation de la télécommande



- Standby** Pour allumer le téléviseur ou passer en mode veille.
- Input** Pour sélectionner un périphérique connecté ou revenir au mode TV.
- TV DVD STB HTS** Pour contrôler des appareils connectés.
- Touches de couleur**
 - Sélection aisée des pages télétexte.
 - Sélection aisée des tâches.
- Guide** Pour activer ou désactiver le Guide programmes.
- OK / List**
 - Pour afficher la liste des chaînes.
 - Pour activer un réglage.
- Touches de navigation (gauche, droite, haut, bas)** Pour naviguer dans les menus.
- Télétexte** Pour activer ou désactiver le télétexte.
- +P- Chaîne suivante/précédente** Pour passer à la chaîne suivante ou précédente dans la liste des chaînes.
- Muet** Pour couper le son ou le rétablir.
- Touches numériques** Pour sélectionner une chaîne TV.
- Chaîne précédente P<P** Pour revenir à la chaîne précédente.
- Touches pour appareils audio/vidéo** À utiliser avec des appareils connectés.
- Format plein écran** Pour sélectionner un format d'image.
- Deux écrans** Pour afficher le télétexte sur la droite de l'écran et l'image sur la gauche.
- Mode** Pour naviguer dans les modes Ambilight.

- 17 **Ambilight AUREA**
Pour modifier l'intensité lumineuse de l'Ambilight.
- 18 **Ambilight**
Pour activer ou désactiver la fonction Ambilight.
- 19 **Sous-titres** 
Pour activer ou désactiver le mode sous-titrage.
- 20 **MHEG Cancel (Royaume-Uni uniquement)**
Pour annuler le télétexte numérique ou les services interactifs.
- 21 **Informations à l'écran** 
Pour afficher les informations disponibles sur le programme ou la chaîne.
- 22 **Augmentation ou réduction du volume** +  -
Pour régler le niveau sonore.
- 23 **Menu**
Pour activer ou désactiver le menu.
- 24 **Option**
Pour activer ou désactiver le menu Accès rapide.
- 25 **Demo**
Pour activer le menu Démo et obtenir une démonstration des fonctions du téléviseur.

Voir section **10 Index** pour rechercher des informations sur une touche spécifique de la télécommande dans le manuel.

5.1.2 Utilisation d'autres appareils audio ou vidéo

Cette télécommande de téléviseur permet également de commander des lecteurs/enregistreurs de DVD, des décodeurs et des systèmes Home Cinéma de Philips ou de nombreuses autres marques. Si les touches ne commandent pas l'appareil sélectionné, vous devrez procéder à une configuration pour programmer la télécommande en fonction de la marque et du type d'appareil.

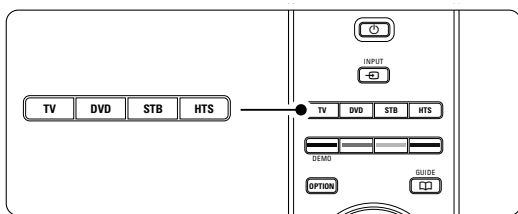

5.1.3 Réglage pour utilisation d'un appareil spécifique

Il existe deux manières de programmer la télécommande pour qu'elle commande un appareil produit par un fabricant spécifique. Vous pouvez saisir le code du fabricant ou lancer une recherche automatique.

Les codes de configuration des fabricants concernent les appareils suivants ::

- pour **DVD**: DVD, DVD-R, HDD DVD-R, Blu-ray
- pour **STB**: tuner satellite, décodeurs/tuners câble ou câblesélecteur
- pour **HTS**: systèmes Home Cinéma, systèmes audio/vidéo

Les codes de configuration des appareils Philips les plus courants sont :

DVD	001	standard pour Philips DVD
DVD-R	004	Enregistreur DVD Philips
HDD-DVD	005	Enregistreur HDD-DVD Philips
Blu-ray	006	Lecteurs de disques HD Philips
STB (39)	002	Préréglages d'usine pour des câblesélecteur Philips
STB (40)	007	(pour certains câblesélecteurs Philips)
HTS	003	Réglages d'usine pour des systèmes Home Cinéma Philips

Il existe une large gamme d'appareils Philips pouvant être programmés. Les tableaux des codes d'entrée de fabricants tiers sont proposés à la fin de ce manuel.

Remarque:

il est possible que cette télécommande ne soit pas compatible avec tous les types de lecteurs/enregistreurs de DVD, de décodeurs ou de systèmes Home Cinéma.

Saisissez directement le code de configuration



- 1 Appuyez sur la touche **DVD, STB** ou **HTS** pendant 4 secondes pour sélectionner le mode d'appareil requis. La touche du mode sélectionné s'allume en permanence.
- 2 Saisissez le code à trois chiffres correspondant au type et à la marque de votre appareil. La plupart des marques disposent de plusieurs codes. Si le code saisi est correct, toutes les touches de mode clignotent pour confirmer la sélection. Si le code saisi est incorrect, toutes les touches de mode s'allument pendant 2 secondes. Répétez l'étape 2 en changeant de code.

- 3** Pointez la télécommande vers l'appareil et appuyez sur  pour vérifier que le code correspond effectivement à votre appareil. Si c'est le cas, vérifiez que toutes les fonctions sont disponibles. Si ce n'est pas le cas ou si toutes les fonctions ne sont pas disponibles, répétez les étapes 1 et 2 en utilisant un autre code de configuration du fabricant.

Recherche automatique de tous les codes

Si vous n'avez pas trouvé le code ou la marque adéquate, vous avez la possibilité de procéder à une recherche automatique de tous les codes. Cette recherche automatique peut prendre quelques minutes.

Si la recherche automatique ne fournit pas de code satisfaisant, il est probablement impossible de faire fonctionner votre appareil à l'aide de cette télécommande. Si c'est le cas, utilisez la télécommande propre à l'appareil.

- 1** Allumez l'appareil pour lequel vous souhaitez configurer la télécommande du téléviseur.
- 2** Pointez la télécommande vers l'appareil.
- 3** Pour sélectionner le mode d'appareil requis, appuyez sur la touche **DVD**, **STB** ou **HTS** pendant 4 secondes. La touche du mode sélectionné s'allume en permanence.
- 4** Appuyez sur **OK** pour lancer la recherche automatique.
Toutes les deux secondes, à l'envoi d'un nouveau code, la touche  clignote. Continuez à pointer la télécommande vers l'appareil.
- 5** Lorsque l'appareil s'éteint, appuyez sur **OK** pour arrêter la recherche automatique.
- 6** Appuyez sur  pour allumer votre appareil.
- 7** Appuyez sur les touches de la télécommande pour vérifier que toutes les fonctions sont disponibles. Si toutes les fonctions ne sont pas disponibles, appuyez à nouveau sur **OK** pour poursuivre la recherche automatique d'un code correct.
- 8** Si toutes les fonctions sont disponibles, appuyez sur la touche de mode de l'appareil sélectionné pour confirmer le choix et quitter la recherche automatique.

Remarque :

Pour interrompre la recherche automatique, appuyez sur **OK**. Appuyez sur la touche de navigation Haut ou Bas pour rechercher les codes un par un, vers l'avant ou l'arrière, afin de localiser le code correspondant à votre appareil ou appuyez de nouveau sur **OK** pour poursuivre la recherche automatique.

5.1.4 Utilisation de lecteurs/enregistreurs de DVD, de décodeurs et d'appareils de Home Cinéma

- 1** Appuyez sur la touche **DVD**, **STB** ou **HTS** pour régler la télécommande sur l'appareil requis.
- 2** Faites fonctionner l'appareil à l'aide de la télécommande du téléviseur. Si les touches ne commandent pas l'appareil sélectionné, vous devrez procéder à une configuration pour programmer la télécommande en fonction de la marque et du type de l'appareil. Reportez-vous à la section 5.1.3.
- 3** Appuyez sur la touche TV pour revenir au mode TV normal. Au bout de 30 secondes d'inutilisation, la télécommande repasse au mode TV. Lorsque la télécommande est réglée pour faire fonctionner un appareil spécifique, toutes les touches ont la même fonction à l'exception des touches mentionnées ci-dessous.

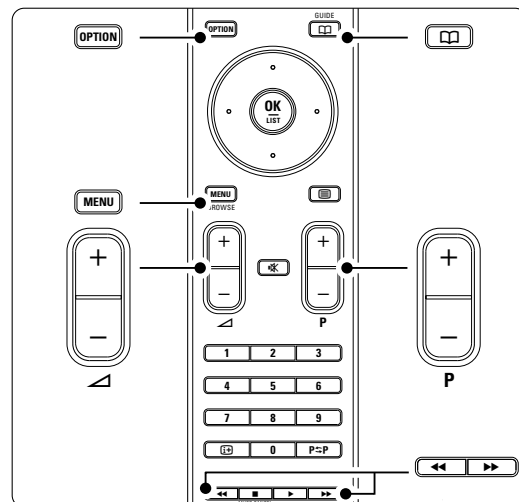

- **Lecteur/enregistreur de DVD, lecteur/enregistreur de DVD avec disque dur**
Touche **Option** = menu du système DVD
Touche **Menu** = menu du DVD
P+/- = piste suivante/précédente du DVD
- **Enregistreur de DVD Philips (code de configuration 004)**
Touche **◀◀** = piste précédente du DVD
Touche **▶▶** = piste suivante du DVD
- **Enregistreur de DVD Philips avec disque dur (code de configuration 005)**
Touche **Option** = menu du DVD-R avec disque dur
Touche **Menu** = navigateur du DVD-R avec disque dur et du disque dur

Touche ◀ = piste précédente du DVD-R avec disque dur
 Touche ▶ = piste suivante du DVD-R avec disque dur

• **Lecteur de disques Blu-ray (code de configuration 006)**

Touche **Option** = écran d'accueil du BD
 Touche **☰** = menu principal du BD
 Touche **Menu** = menu du disque BD

• **Récepteur satellite ou numérique**

Aucun changement de fonctions.

• **Système Home Cinéma**

Touche **Option** = configuration du système Home Cinéma
 Touche **Menu** = menu du disque du système Home Cinéma
 Touche **▲** = volume du système Home Cinéma
P+/- = piste suivante/précédente système Home Cinéma

5.1.5 Réglage permanent du mode sélectionné pour la télécommande

Si vous faites fonctionner un appareil en ayant appuyé sur la touche **DVD, STB** ou **HTS**, la télécommande repasse en mode TV au bout de 30 secondes d'inutilisation.

Vous pouvez également régler la télécommande pour qu'elle ne quitte pas le mode sélectionné.

- 1** Appuyez sur la touche **TV** pour accéder au mode TV.
- 2** Appuyez simultanément sur **OK** et sur **✖** pendant 4 secondes.
 La touche **⏻** clignote pendant 1 seconde pour confirmer.
 À partir de cet instant, la télécommande conserve le mode sélectionné.
- 3** Appuyez sur la touche **TV, DVD, STB** ou **HTS** pour faire fonctionner l'appareil requis.
 La touche **⏻** clignote quelques instants pour confirmer la sélection.

5.1.6 Tableaux des codes d'entrée de la télécommande

Reportez-vous à la fin de ce manuel.

5.2 Présentation des menus du téléviseur

Les menus à l'écran vous permettent d'installer le téléviseur, de régler l'image, le son et le mode Ambilight, et d'accéder aux fonctions du téléviseur. Cette section vous donne un aperçu des menus et explique comment les utiliser.

5.2.1 Menu principal

- 1** Appuyez sur la touche **Menu** de la télécommande pour afficher le menu principal.
- 2** Appuyez sur **Menu** pour quitter le menu.

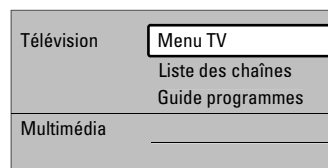
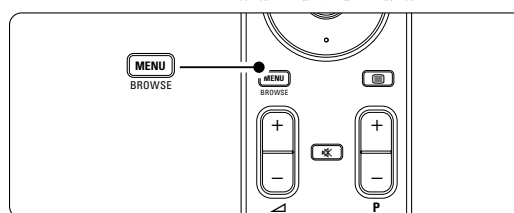

Le menu principal comporte les éléments suivants :

- **Menu TV** Sélectionnez ce menu pour accéder aux réglages d'installation, d'image, de son, de mode Ambilight, ainsi qu'à d'autres paramètres.
- **Liste des chaînes** Sélectionnez cet élément pour afficher la liste des chaînes. C'est à partir de cette entrée de menu que vous pourrez créer vos listes de chaînes favorites.
- **Guide programmes** Ce menu est disponible si des chaînes numériques sont installées sur votre téléviseur. Il contient des informations sur les programmes numériques.
 Certains types de guides programmes permettent également d'accéder à un tableau des programmes numériques à partir duquel vous pouvez sélectionner et visionner une émission spécifique. Voir section **5.7 Guide programmes (EPG)**.
- **Multimédia** Sélectionnez cet élément pour afficher des photos ou écouter de la musique enregistrées sur un périphérique USB. Voir section **5.10 Affichage et lecture de photos, MP3, etc.**

5.2.2 Utilisation des menus

Apprenez à utiliser les menus grâce à cet exemple.

- 1** Appuyez sur la touche **Menu** de la télécommande.

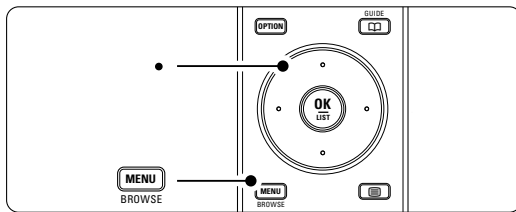

Le menu principal s'affiche à l'écran.

Télévision	Menu TV Liste des chaînes Guide programmes
Multimédia	

- 2** Appuyez sur la touche de navigation droite pour accéder au Menu TV.

Menu TV	Paramètres TV
Paramètres TV	Assistant config...
Options	Remettre val. stand.
Installation	Image
Mise à jour logiciel	Son
	Ambilight

- 3** Appuyez sur la touche de navigation droite pour accéder au menu Paramètres TV.

Paramètres TV	Assistant config...
Assistant config...	Démarrer
Remettre ... stand..	
Image	
Son	
Ambilight	

- 4** Appuyez sur la touche de navigation bas pour sélectionner **Image**.

Paramètres TV	Image
Assistant config...	Contraste
Remettre val.stan...	Lumière
Image	Couleur
Son	Hue
Ambilight	Définition
	Teinte
	Perfect Pixel HD
	...

- 5** Appuyez sur la touche de navigation droite pour accéder aux réglages de l'image.

Image	Contraste
Contraste	90
Lumière	47
Couleur	52
Hue	0
Définition	4
Teinte	
Perfect Pixel HD	
HD Natural Motion	

- 6** Appuyez sur la touche de navigation bas pour sélectionner **Lumière**.

Image	Lumière
Contraste	98
Lumière	47
Couleur	52
Hue	0
Définition	4
Teinte	
Perfect Pixel HD	
HD Natural Motion	

- 7** Appuyez sur la touche de navigation droite pour accéder au réglage de la lumière.

Lumière

- 8** Appuyez sur la touche de navigation haut ou bas pour ajuster le réglage.

- 9** Appuyez sur la touche de navigation gauche pour revenir aux réglages de l'image ou sur **Menu** pour quitter le menu.

ⓘ Remarque :

Lorsque des chaînes numériques sont installées et diffusées sur votre téléviseur, le choix de menus disponibles s'élargit.

5.2.3 Menu Accès rapide

Le menu Accès rapide vous permet d'accéder directement aux éléments de menu que vous utilisez le plus.

Si des chaînes numériques sont installées et diffusées sur votre téléviseur, les options numériques correspondantes s'affichent dans ce menu.

- 1 Appuyez sur la touche **Option** de la télécommande.
- 2 Appuyez sur la touche de navigation haut ou bas pour sélectionner une option.
- 3 Appuyez sur **OK** pour afficher le menu correspondant à l'option sélectionnée.
- 4 Appuyez sur la touche de navigation haut, bas, gauche, droite pour ajuster les réglages du menu.
- 5 Appuyez sur **Option** pour quitter le menu.

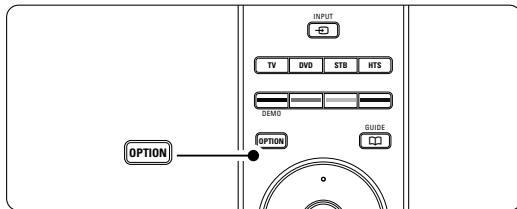

- **Langue audio:** Voir section 5.3.5 Réglages du son.
- **Langue sous-titres:** Voir section 5.9.3 Sélection d'une langue de sous-titrage numérique.
- **Sous-titres:** Voir section 5.9 Sous-titres.
- **Format d'image:** Voir section 5.3.4 Format plein écran.
- **Égaliseur:** Voir section 5.3.5 Réglages du son.
- **Horloge**

Affichage de l'heure

- 1 Appuyez sur **OK** pour afficher l'heure en permanence.
- 2 Appuyez sur **Option**, puis sur la touche de navigation haut ou bas pour sélectionner de nouveau Horloge.
- 3 Appuyez sur **OK** pour masquer l'heure.

Accès rapide
Langue audio
Langue sous-titres
Sous-titre
Format d'image
Egaliseur
Horloge

5.3 Réglages du son et de l'image

Cette section explique comment régler l'image et le son à l'aide des menus.

5.3.1 Assistant configuration

Utilisez l'Assistant configuration pour vous guider lors des réglages de base de l'image, du son et du mode Ambilight.

- 1 Appuyez sur la touche **Menu** de la télécommande, sélectionnez Menu TV > Paramètres TV > **Assistant configuration**, puis appuyez sur la touche de navigation droite pour valider.
- 2 Appuyez sur **OK**.
- 3 Appuyez sur la touche verte de la télécommande pour démarrer l'assistant.
- 4 Appuyez sur la touche de navigation gauche ou droite pour sélectionner le côté gauche ou droit et faire votre choix.
- 5 Appuyez sur la touche verte pour passer au réglage suivant.
Vous allez configurer plusieurs réglages. Une fois la configuration terminée, le téléviseur vous invite à enregistrer vos réglages.
- 6 Appuyez sur la touche verte pour enregistrer tous les réglages.
- 7 Appuyez sur **Menu** pour quitter le menu.

5.3.2 Remettre aux valeurs standard

Paramètre le téléviseur sur l'un des réglages prédéfinis. Chaque réglage combine un paramètre d'image, de son et de mode Ambilight.

- 1 Appuyez sur la touche **Menu** de la télécommande, sélectionnez Menu TV > Paramètres TV > **Remettre aux valeurs standard**, puis appuyez sur la touche de navigation droite pour accéder à la liste.
- 2 Appuyez sur la touche de navigation haut ou bas pour sélectionner un réglage.
- 3 Appuyez sur la touche verte pour enregistrer votre sélection.
- 4 Appuyez sur **Menu** pour quitter le menu.

Réglages standard : Actuel, Naturel, Vif, Film

5.3.3 Réglages de l'image

Cette section explique comment ajuster tous les réglages d'image.

- 1** Appuyez sur la touche **Menu** de la télécommande, sélectionnez Menu TV > Paramètres TV > **Image**, puis appuyez sur la touche de navigation droite pour accéder à la liste.
- 2** Appuyez sur la touche de navigation haut ou bas pour sélectionner un réglage.

Paramètres TV	Image
Assistant config...	Contraste
Remettre val.stan...	Lumière
Image	Couleur
Son	Hue
Ambilight	Définition
	Teinte
	Perfect Pixel HD
	HD Natural Motior
	100 Hz Clear LCD
	Contraste dynam.
	Réduction du bruit
	Réd.MPEG artefact
	Couleurs renforç...
	Active control
	Format d'image

- **Contraste**
Change le niveau de contraste des zones claires de l'image sans modifier celui des zones foncées.
- **Lumière**
Change le niveau de lumière de l'image globale.
- **Couleur**
Change le niveau de saturation.
- **Hue**
Si le système NTSC est utilisé, cette option compense les variations de couleur.
- **Définition**
Change le niveau de définition des petits détails.
- **Teinte**
Permet de définir les couleurs sur Normal, Chaud (tons rouges) ou Froid (tons bleus). Sélectionnez Sur mesure pour créer la teinte de votre choix dans le menu Teinte sur mesure.
- **Teinte sur mesure**
Si vous sélectionnez l'option Sur mesure dans le menu Teinte, vous pouvez créer la teinte de votre choix.
Appuyez sur la touche verte pour sélectionner les différentes barres et changer la valeur des éléments suivants :
 - R-WP : point blanc pour le rouge
 - G-WP : point blanc pour le vert

- B-WP : point blanc pour le bleu
- R-BL : niveau de noir pour le rouge
- G-BL : niveau de noir pour le vert

- **Perfect Pixel HD**
Active ou désactive Perfect Pixel HD, le réglage idéal de l'image.
- **HD Natural Motion**
Réduit le scintillement des champs et des lignes et fluidifie les mouvements, tout particulièrement dans les films.
Vous pouvez définir cette option sur Minimum, Maximum ou Arrêt.
- **100Hz Clear LCD**
Cette option permet d'activer ou de désactiver 100Hz Clear LCD.
- **Contraste dynam.**
Optimise le contraste en fonction de l'image à l'écran. Vous pouvez définir cette option sur Minimum, Médium, Maximum ou Arrêt. Le niveau Médium est recommandé.
- **Réduction du bruit**
Filtre et réduit le bruit de l'image. Vous pouvez définir cette option sur Minimum, Médium, Maximum ou Arrêt.
- **Réduction artefact MPEG**
Lisse les transitions entre les images numériques. Cette option permet d'activer ou de désactiver la réduction artefact MPEG.
- **Couleurs renforcées**
Rend les couleurs plus vives et améliore la résolution des détails de couleur éclatante. Vous pouvez définir cette option sur Minimum, Médium, Maximum ou Arrêt.
- **Active Control**
Corrige tous les signaux entrants afin de reproduire la meilleure image possible. Cette option permet d'activer ou de désactiver l'Active Control.
- **Format d'image**
Voir section 5.3.4 Format plein écran.

5.3.4 Format plein écran

Cette fonction vous permet de supprimer les barres noires situées sur les côtés ou en haut et en bas de l'image. Vous pouvez changer le format de l'image afin que celle-ci remplisse tout l'écran.

- 1 Appuyez sur  pour accéder au menu Format d'image.

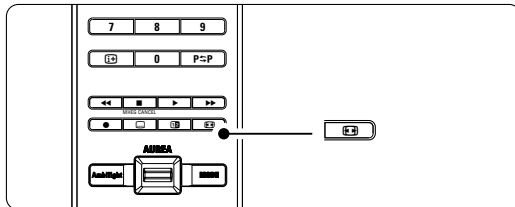

- 2 Appuyez sur la touche de navigation haut ou bas pour sélectionner l'un des formats d'image disponibles.
- 3 Appuyez sur la touche de navigation haut pour déplacer l'image vers le haut afin de rendre visibles les sous-titres partiellement masqués.

Conseil

Le réglage Format auto est recommandé pour réduire la distorsion.

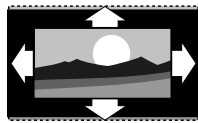

Format auto (Pas pour PC)
Élargit automatiquement l'image afin qu'elle remplisse tout l'écran. Les sous-titres restent visibles.



Super zoom (Pas pour HD)
Supprime les barres noires situées sur les côtés de l'image en diffusion 4:3. La distorsion est minime.

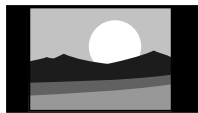

4:3 (Pas pour HD)
Affiche le format usuel 4:3.

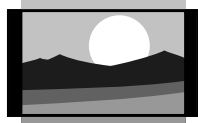

Ext. image 14:9
(Pas pour HD)
Redimensionne le format 4:3 pour obtenir un format 14:9.

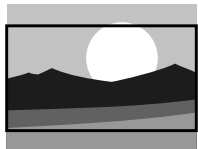

Ext. image 16:9
(Pas pour HD)
Redimensionne le format 4:3 pour obtenir un format 16:9.

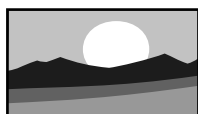

Plein écran 16:9
Étire le format 4:3 pour obtenir un format 16:9.

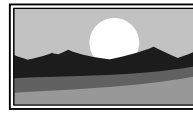

Non mis à l'échelle

(Pour HD et PC uniquement)
Définition maximum. Les bords peuvent être

distordus. Des barres noires peuvent apparaître sur les images provenant de votre PC.

Remarque

N'oubliez pas d'attribuer un nom à la connexion dans le menu Connexions. Voir section 7.4.3 Nom des périphériques.

5.3.5 Réglages du son

Cette section explique comment ajuster tous les réglages du son.

- Appuyez sur la touche **Menu** de la télécommande, sélectionnez Menu TV > Paramètres TV > **Son**, puis appuyez sur la touche de navigation droite pour accéder à la liste.
- Appuyez sur la touche de navigation haut ou bas pour sélectionner un réglage.

Paramètres TV	Son
Assistant config...	Egaliseur
Remettre val.stan...	Volume
Image	Balance
Son	Langue audio
Ambilight	Langue I/II
	Mono/Stéréo
	Son surround
	Volume du casque
	Ajust. auto. volume
	Delta volume
	Auto surround

- **Égaliseur**

Permet de modifier les aigus et les graves. Sélectionnez chacune des barres pour changer le réglage correspondant. Consultez également la section **5.2.3 Menu Accès rapide**.

- **Volume**

Permet de régler le niveau sonore. Lorsque vous réglez le volume à l'aide de la touche , une barre de volume apparaît à l'écran. Pour la masquer, sélectionnez Menu TV > Installation > **Préférences**, appuyez sur la touche de navigation droite pour accéder à la liste et sélectionnez Barre volume > Arrêt.

- Appuyez sur la touche de navigation haut ou bas pour sélectionner **Barre volume**.
- Appuyez sur la touche de navigation droite pour valider votre choix.
- Sélectionnez **Marche** pour activer l'affichage temporaire de la barre de volume lors du réglage du volume.

- **Balance**

Permet de régler la balance des haut-parleurs de droite et de gauche en fonction de votre position d'écoute.

- **Langue audio**

Si des chaînes numériques sont installées et diffusées sur votre téléviseur, vous pouvez accéder à un choix de langues audio pour le

programme en cours. Consultez également la section 5.2.3 Menu Accès rapide. Pour changer de manière permanente la langue audio, consultez la section **6 Installation des chaînes**.

- **Langue I/II**

Si la diffusion en deux langues est disponible, cette option vous permet de choisir entre les langues I et II.

- **Mono/Stéréo**

Si la diffusion en stéréo est disponible, cette option vous permet de sélectionner Mono ou Stéréo pour chaque chaîne TV.

- **Son surround**

Permet d'obtenir un son plus spatial si les signaux de diffusion le permettent ou si cette option est disponible sur un périphérique connecté.

- **Volume du casque**

Permet de régler le niveau sonore du casque. Vous pouvez couper le son des haut-parleurs du téléviseur en appuyant sur la touche  de la télécommande.

- **Ajust. automatique du volume**

Atténue les différences soudaines de volume survenant au début des pages de publicité ou lors du passage d'une chaîne à une autre. Sélectionnez Marche ou Arrêt.

- **Delta volume**

Atténue les différences de volume entre les chaînes ou les périphériques connectés.

- Accédez à la chaîne ou au périphérique pour lequel vous souhaitez atténuer les différences de volume.
 - Sélectionnez **Delta volume** dans le menu Son et réglez le niveau sonore.
- **Auto surround**
- Règle automatiquement le téléviseur sur le meilleur mode de son surround disponible. Sélectionnez Marche ou Arrêt.

5.4 Ambilight

Cette section explique comment ajuster les réglages Ambilight.

- 1 Appuyez sur la touche **Menu** de la télécommande, sélectionnez Menu TV > Paramètres TV > **Ambilight**, puis appuyez sur la touche de navigation droite pour accéder à la liste.
- 2 Appuyez sur la touche de navigation haut ou bas pour sélectionner un réglage.

Paramètres TV	Ambilight
Assistant config...	Ambilight
Remettre ... stand..	Lumière
Image	Mode
Son	Séparation
Ambilight	Renforcement coul.

- **Ambilight:** Permet d'activer ou de désactiver le mode Ambilight.
- **Lumière:** Permet de régler le flux lumineux Ambilight.
- **Mode:** Vous pouvez choisir parmi quatre modes Ambilight: **Décontracté, Moyen, Dynamique.** Voir section 4.7 **Changement du mode Ambilight.**
- **Séparation:** Permet de définir le niveau de différence de couleur entre les côtés droit, gauche, haut et bas du téléviseur.
Si vous paramétrez l'option Séparation sur Arrêt, l'image affichée est réglée sur un mode Ambilight dynamique mais monocouleur.
- **Renforcement couleur**
Renforce les couleurs de la lumière pour un effet plus dynamique.

⚠ Attention

Pour assurer une bonne réception des signaux de la télécommande infrarouge, éloignez les équipements périphériques de l'Ambilight.

5.5 Télétexte

Ce téléviseur dispose d'une mémoire de 1 200 pages vous permettant de stocker des pages et des sous-pages télétexte afin de réduire le délai d'attente.

Pour sélectionner une page télétexte, consultez la section 4.6 **Sélection d'une page télétexte.**

5.5.1 Sélection de sous-pages



Un numéro de page télétexte peut contenir plusieurs sous-pages.

Ces pages sont affichées dans une barre située en regard du numéro de page principal.

- 1 Appuyez sur .
- 2 Sélectionnez une page télétexte.
- 3 Appuyez sur la touche de navigation gauche ou droite pour sélectionner une sous-page.

5.5.2 Sélection des diffusions télétexte

T.O.P. (Table of Pages, liste des pages) Les pages télétexte ne sont pas diffusées par toutes les chaînes TV. Vous pouvez aisément passer d'un sujet à un autre sans utiliser les numéros de page.

- 1 Appuyez sur .
- 2 Appuyez sur .
- 3 Utilisez les touches de navigation gauche, droite ou gauche, droite pour sélectionner un sujet.
- 4 Appuyez sur **OK** pour afficher la page.

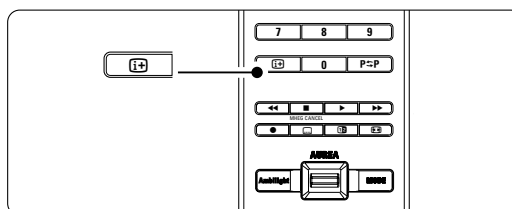

5.5.3 Télétexte en mode Deux écrans

Vous pouvez visionner la chaîne TV et le télétexte simultanément.

- 1 Appuyez sur **12** pour accéder au mode de télétexte Deux écrans.
- 2 Appuyez de nouveau sur **12** pour revenir au mode de télétexte normal.
- 3 Appuyez sur  pour désactiver le télétexte.

5.5.4 Recherche dans le télétexte

Accédez rapidement à un sujet lié à une série de numéros de page ou recherchez des mots spécifiques dans les pages télétexte.

- 1 Appuyez sur .
- 2 Appuyez sur **OK** pour mettre en surbrillance le premier mot ou numéro.
- 3 Appuyez sur les touches de navigation haut, bas ou gauche, droite pour passer au mot ou numéro suivant sur la page.
- 4 Appuyez sur **OK** pour rechercher une page contenant le mot ou numéro en surbrillance.
- 5 Pour abandonner la recherche, appuyez sur la touche de navigation haut jusqu'à ce que plus aucun mot ou numéro n'apparaisse en surbrillance.

- 1 Appuyez sur .
- 2 Appuyez sur **Menu**.

Menu télétexte	
Info cachée	Arrêt
Parcourir sous-pages	Arrêt
Langue	Gr. II

- 3 Appuyez sur la touche de navigation haut ou bas pour sélectionner une option.
- 4 Appuyez sur **OK** pour modifier un réglage.
- 5 Appuyez sur **Menu** pour quitter le Menu télétexte.
- 6 Appuyez sur  pour désactiver le télétexte.

5.5.5 Agrandissement des pages télétexte

Pour améliorer le confort de lecture, vous pouvez agrandir la page télétexte.

- 1 Appuyez sur  et sélectionnez une page télétexte.
- 2 Appuyez sur la touche **Option** de la télécommande pour agrandir la partie supérieure de la page.
- 3 Appuyez de nouveau sur **Option** pour agrandir la partie inférieure de la page.
- 4 Appuyez sur la touche de navigation haut ou bas pour parcourir la page agrandie.
- 5 Appuyez de nouveau sur **Option** pour rétablir la taille d'origine de la page.

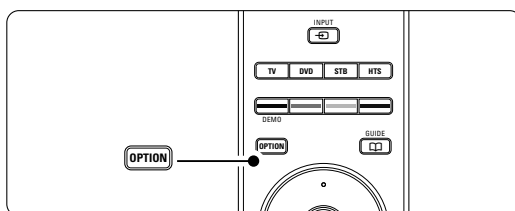

5.5.6 Menu télétexte

Les options du Menu télétexte vous permettent d'afficher des informations masquées, de parcourir les sous-pages automatiquement et de modifier le réglage des caractères.

- **Info cachée:** Permet d'afficher ou de masquer les informations masquées d'une page, telles que les solutions à des énigmes ou des puzzles.
- **Parcourir sous-pages:** Si la page sélectionnée contient des sous-pages, vous pouvez parcourir ces dernières automatiquement.
- **Langue:** Certaines langues utilisent un jeu de caractères spécifique. Sélectionnez l'option appropriée pour afficher le texte correctement.

5.5.7 Services de télétexte numérique (Royaume-Uni uniquement)

Certaines chaînes TV numériques proposent des services de télétexte numérique ou des services interactifs spécialisés (BBC1, par exemple). Ces services fonctionnent comme le télétexte normal ; vous pouvez les sélectionner et les parcourir à l'aide des touches de couleur, de navigation et numérotées.

- 1 Appuyez sur .
- 2 Appuyez sur les touches de navigation haut, bas ou gauche, droite pour sélectionner des éléments ou les mettre en surbrillance.
- 3 Appuyez sur l'une des touches de couleur pour sélectionner une option.
- 4 Appuyez sur **OK** pour valider un choix ou activer un réglage.
- 5 Appuyez sur **MHEG Cancel** pour désactiver le télétexte numérique ou les services interactifs.

⚠ Attention

Les services de télétexte numérique sont bloqués si la chaîne propose des sous-titres et que ceux-ci ont été activés dans le menu Options. Voir section 5.9 Sous-titres.

5.5.8 Télétexte 2.5

Ce type de télétexte, s'il est diffusé par la chaîne TV, offre une plus large palette de couleurs et un meilleur graphisme.

L'option Télétexte 2.5 est activée par défaut.

- 1 Appuyez sur la touche **Menu** de la télécommande, sélectionnez Menu TV > Installation > Préférences > **Télétexte 2.5** et appuyez sur la touche de navigation droite pour accéder à la liste.
- 2 Sélectionnez Marche ou Arrêt.

5.6 Création de listes de chaînes favorites

Consultez la liste Toutes chaînes ou créez une liste personnalisée à partir de vos chaînes TV et radio préférées. Chaque membre de votre famille peut ainsi créer sa liste de favoris personnelle.

5.6.1 Sélection d'une liste de favoris

Cette section explique comment sélectionner l'une des listes de chaînes favorites.

1 Appuyez sur **OK**.

Après l'installation initiale du téléviseur, la liste Toutes chaînes s'affiche. Par la suite, la dernière liste de favoris sélectionnée s'affiche.

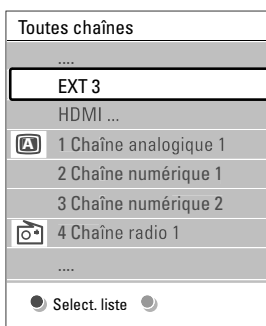

2 Appuyez sur la touche rouge pour afficher toutes les listes de favoris.

3 Appuyez sur la touche de navigation haut ou bas pour sélectionner une liste.

4 Appuyez sur **OK**.

La liste de favoris sélectionnée s'affiche.

5 Appuyez de nouveau sur **OK** pour quitter.

5.6.2 Configuration d'une liste de favoris

Créez ou modifiez votre liste de favoris.

1 Appuyez sur **OK**.

La dernière liste sélectionnée s'affiche.

2 Appuyez sur la touche rouge pour afficher toutes les listes de favoris.

3 Appuyez sur la touche de navigation haut ou bas pour sélectionner une liste.

4 Appuyez sur **OK**.

5 Appuyez sur la touche verte pour passer en mode de modification.

La liste complète des chaînes apparaît.

6 Appuyez sur la touche de navigation haut ou bas pour mettre une chaîne en surbrillance.

7 Appuyez sur **OK** pour sélectionner (ou désélectionner) la chaîne en surbrillance.

La chaîne est ajoutée à la liste de favoris (ou retirée de la liste).

8 Appuyez de nouveau sur la touche verte pour quitter le mode de modification.

La liste de chaînes modifiée apparaît.

5.6.3 Sélection d'une chaîne à partir d'une liste de favoris

1 Appuyez sur **OK**.

La dernière liste de chaînes sélectionnée s'affiche.

2 Appuyez sur la touche de navigation haut ou bas pour mettre une chaîne en surbrillance.

3 Appuyez sur **OK**.

Le téléviseur affiche la chaîne sélectionnée.

Conseil

- Utilisez les touches **-P+** pour parcourir les chaînes TV qui composent la liste de favoris.
- Les touches numériques vous permettent toujours de sélectionner les chaînes ne figurant pas parmi les favoris.

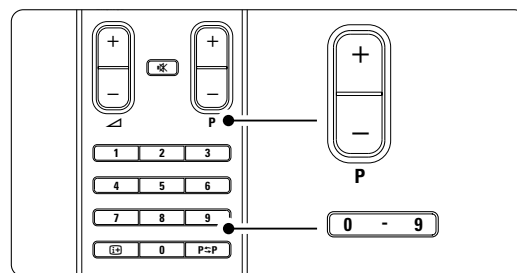

5.7 Guide programmes (EPG)

L'EPG est un guide des programmes de télévision numériques que vous pouvez consulter à l'écran. Vous pouvez parcourir, sélectionner et visionner les programmes par heure, titre ou genre. Il existe deux types d'EPG : « Maintenant et après » et « 7 ou 8 jours ».

L'EPG est disponible si des chaînes numériques sont installées et diffusées sur votre téléviseur. Le guide « Maintenant et après » est disponible partout. En revanche, le guide « 7 ou 8 jours » n'est disponible que dans certains pays.

Le menu EPG vous permet :

- d'afficher la liste des programmes en cours ;
- d'afficher le programme suivant ;
- de regrouper les programmes par genre ;
- de recevoir un rappel en début de programme ;
- de configurer vos chaînes EPG favorites ;
- etc.

5.7.1 Activation de l'EPG

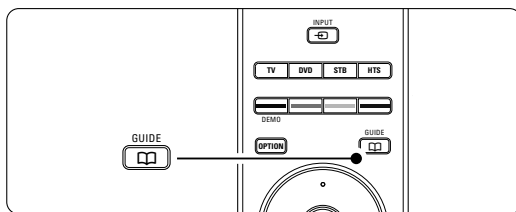

1 Appuyez sur .



Deux types d'EPG peuvent apparaître :

EPG « Maintenant et après »

Des informations détaillées sur le programme en cours s'affichent.





26 BBC1	Mar., 12 Sept	09:17
Titre : Commonwealth Games		
Info: 7:50 - 12:30 : 280 min.		
 Sortir	 Suivant	
Appuyez sur -P+ pour changer de chaîne.		

OU

EPG « 7 ou 8 jours »

Le chargement des données EPG peut prendre un certain temps. La liste des programmes de télévision s'affiche.

Guide programmes				Mar., 12 Sept	
Aux alentours de		09:55	Suivant		
BBC ONE	07:50	Commonwealth	12:30	Commonwealth	
BBC TWO	09:50	Tweenies	10:15	Something Special	
five	09:00	The Wright Stuff	10:30	Trisha Goddard	
BBC THREE	05:32	This is BBC THREE	12:00	This is BBC THREE	
BBC FOUR	05:32	This is BBC FOUR	12:00	This is BBC FOUR	
abc1	09:20	Moonlighting	10:15	Daddio	

 Rappeler 13:50 Anastasia
  Regarder
  Aller à ...
  Info 0010 - EEN

2 Utilisez les touches de couleur pour activer les fonctions disponibles en bas de l'écran.

- **Suivant**: permet d'afficher des informations relatives au programme suivant.
- **Rappeler**: permet de définir ou d'annuler un rappel pour un programme.
- **Regarder**: permet de visionner ou d'écouter le programme en cours.
- **Aller à**: permet de passer au jour suivant ou précédent.
- **Info**: permet d'afficher des informations sur un programme sélectionné (si des informations sont disponibles).

3 Appuyez sur  pour quitter le guide EPG.

5.7.2 Infos complémentaires sur le guide EPG « 7 ou 8 jours »

Les recherches par genre, les rappels programmés et autres fonctions peuvent être configurés dans le menu Guide programmes.

1 Appuyez sur la touche  de la télécommande

2 Appuyez sur **Menu**.

Le menu Guide programmes apparaît.

Guides programmes	Programmes
Programmes	12:30 South Today
Recherche p. genre	11:50 Working Lunch
Rappels progr...	11:55 Melrose Place
Chaînes EPG fav...	13:00 In aller Freund
Obtenir donn. EPG	

3 Appuyez sur la touche de navigation haut ou bas pour sélectionner une option du menu.

4 Appuyez sur la touche de navigation droite pour valider votre choix.

5 Appuyez sur la touche de navigation haut ou bas pour effectuer une sélection.

6 Appuyez sur **OK** pour activer la fonction ou sur la touche verte pour regarder le programme.

7 Appuyez sur  pour quitter le guide EPG.

 **Remarque:** Seules les chaînes marquées comme Chaînes EPG favorites apparaissent dans le menu Guide programmes.

5.8 Programmations et verrouillages

Cette section explique comment allumer ou éteindre le téléviseur à une heure spécifique et comment verrouiller ou déverrouiller le téléviseur.

5.8.1 Activation automatique du mode veille

La fonction d'arrêt programmé permet de faire passer le téléviseur en mode veille après un certain temps.

- 1** Appuyez sur la touche **Menu** de la télécommande, sélectionnez **Menu TV > Options > Arrêt programmé**, puis appuyez sur la touche de navigation droite pour accéder à la barre correspondante.
- 2** Appuyez sur la touche de navigation haut ou bas pour définir le minuteur sur 180 minutes maximum, par tranches de 5 minutes. Si elle est définie sur 0 minute, la fonction d'arrêt programmé est désactivée.

Vous pouvez toujours éteindre votre téléviseur plus tôt ou remodifier le réglage du minuteur lors du compte à rebours.

5.8.2 Mise en marche automatique du téléviseur

L'option Minuterie marche vous permet d'allumer automatiquement le téléviseur sur une chaîne définie et à une heure précise, à partir du mode veille.

- 1** Appuyez sur la touche **Menu** de la télécommande, sélectionnez **Menu TV > Options > Minuterie marche**, puis appuyez sur la touche de navigation droite pour accéder au menu correspondant.
- 2** Utilisez les touches de navigation haut ou bas, gauche ou droite pour sélectionner les options du menu une à une afin de définir une chaîne, un jour de la semaine (ou tous les jours de la semaine) et une heure de début.
- 4** Appuyez sur **OK** pour confirmer.
- 5** Appuyez sur **Menu** pour quitter le menu.

➔ Conseil

Pour désactiver le minuteur, sélectionnez **Arrêt** dans le menu Minuterie marche.

5.8.3 Verrouillage de programmes et de chaînes TV

Vous pouvez verrouiller des chaînes TV et/ou des programmes diffusés par les périphériques connectés pour empêcher vos enfants de regarder. Le verrouillage et le déverrouillage s'effectuent à l'aide d'un code à quatre chiffres.

Utilisation avancée du téléviseur

Création ou changement du code

- 1** Appuyez sur la touche **Menu** de la télécommande, sélectionnez **Menu TV > Options > Introduisez code ou Changez code**, puis appuyez sur la touche de navigation droite pour entrer votre code.
- 2** Saisissez votre code à l'aide des touches numériques.
Le menu **Options** s'affiche à nouveau avec un message confirmant la création ou la modification de votre code.

Oubli du code

- 1** Sélectionnez **Changez code**.
- 2** Appuyez sur la touche de navigation droite.
- 3** Entrez le code universel 8-8-8-8.
- 4** Saisissez votre nouveau code personnel.
- 6** Confirmez le code que vous venez de saisir. L'ancien code est effacé et le nouveau est mémorisé.

5.8.4 Activation ou désactivation du verrouillage

Une fois votre code défini, vous pouvez verrouiller toutes les chaînes et tous les périphériques, verrouiller une chaîne ou un périphérique spécifique, définir une heure à partir de laquelle toutes les chaînes et tous les périphériques doivent être verrouillés ou entrer l'âge de vos enfants afin d'afficher le code parental, si des chaînes numériques sont installées et diffusées sur votre téléviseur.

- 1** Appuyez sur la touche **Menu** de la télécommande, sélectionnez **Menu TV > Options > Verrouillage**, puis appuyez sur la touche de navigation droite pour entrer votre code.
- 2** Saisissez votre code à l'aide des touches numériques.
- 3** Sélectionnez l'une des options.
- 4** Appuyez sur la touche de navigation droite.

Verrouillage ou déverrouillage de l'ensemble des chaînes et des périphériques connectés

- 1** Sélectionnez **Verrouiller** ou **Déverrouiller**.
- 2** Appuyez sur **OK**.

Verrouillage d'un programme spécifique ou de toutes les chaînes à partir d'une certaine heure

Verrouillage	Verrouillage
Verrouiller	Verrouiller après
Verrouillage	Verrouillage chat
Déverrouiller	

- 1 Sélectionnez **Verrouillage**.
- 2 Appuyez sur la touche de navigation droite pour accéder au menu Verrouillage.
- 3 Appuyez de nouveau sur la touche de navigation droite pour accéder au menu Verrouiller après.
- 4 Sélectionnez **Marche** pour activer le verrouillage du minuteur.
- 5 Appuyez sur la touche de navigation gauche.
- 6 Sélectionnez **Heure**.
- 7 Appuyez sur la touche de navigation droite.
- 8 Entrez l'heure à l'aide des touches de navigation haut ou bas et droite.
- 9 Appuyez sur **OK**.

Verrouillage d'un(e) ou plusieurs chaînes et périphériques connectés

- 1 Sélectionnez **Verrouillage**.
- 2 Appuyez sur la touche de navigation droite pour valider votre choix.
- 3 Appuyez sur la touche de navigation haut ou bas pour sélectionner **Verrouillage de chaîne**.
- 4 Appuyez sur la touche de navigation droite.
- 5 Appuyez sur la touche de navigation haut ou bas pour sélectionner les chaînes à verrouiller ou déverrouiller.
- 6 À chaque fois, appuyez sur **OK** pour verrouiller ou déverrouiller la chaîne.

Définition d'une limite d'âge pour un programme numérique



Les programmes diffusés par certaines chaînes numériques indiquent une limite d'âge (en fonction des pays). Lorsque la signalétique indique un âge supérieur à celui de votre enfant, le programme est verrouillé.

- 1 Sélectionnez **Verrouillage**.
- 2 Appuyez sur la touche de navigation droite pour valider votre choix.
- 3 Appuyez sur la touche de navigation haut ou bas pour sélectionner **Code parental**.
- 4 Appuyez sur la touche de navigation droite.
- 5 Appuyez sur la touche de navigation haut ou bas pour sélectionner une limite d'âge.
- 6 Appuyez sur **Menu** pour quitter le menu Verrouillage.

5.9 Sous-titres

Vous pouvez afficher les sous-titres pour chaque chaîne TV, à partir du télétexte ou du système DVB-T (numérique). Si des chaînes numériques sont installées et diffusées sur votre téléviseur, vous pouvez sélectionner la langue de sous-titrage de votre choix.

5.9.1 Sous-titrage sur les chaînes TV analogiques

- 1 Sélectionnez une chaîne TV analogique.
- 2 Appuyez sur  pour activer le télétexte.
- 3 Entrez le numéro à trois chiffres de la page de sous-titrage.
- 4 Appuyez sur  pour désactiver le télétexte.

Remarque

La page de sous-titrage télétexte des chaînes analogiques doit être enregistrée séparément pour chaque chaîne TV.

5.9.2 Activation ou désactivation du sous-titrage

- 1 Appuyez sur la touche **Menu** de la télécommande, sélectionnez **Menu TV** > **Options** > **Sous-titre**, puis appuyez sur la touche de navigation droite pour accéder à la liste.

Menu TV	Options
Paramètres TV	Sous-titre
Options	Langue sous-titres
Installation	Arrêt programmé
Mise à jour logiciel	Verrouillage
	Intro./Chang. code
	Minuterie marche
	Interface commune
	Démo

- 2 Appuyez sur la touche de navigation haut ou bas pour sélectionner **Marche** afin d'afficher les sous-titres en permanence ou **Actif sans son**, pour n'afficher les sous-titres que lorsque le son a été coupé à l'aide de la touche  de la télécommande.
- 3 Appuyez sur la touche de navigation gauche pour revenir au menu **Options**.

Conseil

Vous pouvez sélectionner directement le menu **Sous-titre** en appuyant sur la touche **Option** de la télécommande. Voir section **5.2.3 Menu accès rapide**.

5.9.3 Sélection d'une langue de sous-titrage numérique

Si des sous-titres sont proposés par les chaînes numériques, vous pouvez sélectionner la langue de sous-titrage de votre choix dans la liste des langues disponibles. La langue de sous-titrage favorite définie dans le menu **Installation** est temporairement désactivée.

- 1 Appuyez sur la touche **Menu** de la télécommande, sélectionnez Menu TV > Options > **Langue sous-titres**, puis appuyez sur la touche de navigation droite pour accéder à la liste des langues disponibles.
- 2 Appuyez sur la touche de navigation haut ou bas pour sélectionner une langue de sous-titrage.
- 3 Appuyez sur **OK**.

➔ Conseil

Vous pouvez sélectionner directement le menu Langue sous-titres en appuyant sur la touche **Option** de la télécommande. Voir section 5.2.3 Menu accès rapide.

5.10 Affichage et lecture de photos, MP3, etc.

Vous pouvez regarder des photos ou écouter de la musique enregistrées sur un périphérique USB (non fourni avec le téléviseur). Vous pouvez regarder vos photos sous forme de diaporama ou écouter une liste personnalisée de morceaux de musique.

⊖ Remarque

Philips décline toute responsabilité en cas d'incompatibilité entre votre périphérique USB et le téléviseur, ainsi qu'en cas d'endommagement ou de perte des données enregistrées.

5.10.1 Connexion d'un périphérique USB

Connectez un périphérique sur le côté du téléviseur pendant que celui-ci est en marche.

Le menu principal s'affiche automatiquement et le nom du périphérique USB apparaît en surbrillance en regard de la zone **Multimédia**.

Télévision	Menu TV
	Liste des chaînes
	Guide programmes
Multimédia	

5.10.2 Retrait du périphérique USB

⚠ Attention

Pour ne pas endommager le périphérique USB, procédez toujours de la façon suivante : quittez le menu à l'écran et patientez cinq secondes avant de débrancher le périphérique USB.

- 1 Appuyez sur **Menu** pour quitter le menu.
- 2 Retirez le périphérique USB.

5.10.3 Affichage de photos

Le menu Multimédia répertorie les fichiers enregistrés sur le périphérique USB.

- 1 Appuyez sur la touche de navigation droite pour accéder au menu Multimédia.
Image apparaît en surbrillance.

USB	Image
Image	Afrika_2001
Musique	Paris_2006
	My_car.jpg
	Jean.jpg
	Mary.jpg

- 2 Appuyez sur la touche de navigation droite pour ouvrir le dossier Image.
- 3 Appuyez sur la touche de navigation haut ou bas pour sélectionner une photo ou un album photo sur le périphérique USB.

Image	Afrika_2001
Afrika_2001	Kenya.jpg
Paris_2005	Congo.jpg
My_car.jpg	Victoria.jpg
Jean.jpg	Dakar.jpg
Mary.jpg	Cairo.jpg

Afrika_2001	Afrika_2001
Kenya.jpg	 Kenya.jpg
Congo.jpg	
Victoria.jpg	
Dakar.jpg	
Cairo.jpg	

- 4 Appuyez sur **OK** pour afficher la photo ou lancer un diaporama des photos de l'album.
- 5 Appuyez sur **OK** pour suspendre le diaporama. Appuyez de nouveau sur cette touche pour le relancer.
- 5 Appuyez sur l'une des touches de couleur de la télécommande pour exécuter la fonction correspondante affichée au bas de l'écran. Appuyez sur la touche bleue pour arrêter le diaporama et afficher des fonctions supplémentaires. Si la barre de fonctions a disparu au bas de l'écran, appuyez sur n'importe quelle touche pour la faire réapparaître.
- 6 Appuyez sur la touche de navigation gauche et sélectionnez une autre photo ou un autre album photo.

Réglages du diaporama

- **Détails / Plus de détails**
Affiche le nom, la date et la taille de la photo, ainsi que la photo suivante du diaporama.
- **Transitions**
Affiche la liste des styles de transition disponibles pour les photos. Appuyez sur la touche de navigation haut ou bas pour sélectionner une transition, puis appuyez sur **OK** pour valider votre sélection.
- **Tempo défil.**
Définit le rythme d'affichage des photos : Court, Médium ou Long.
- **Turner**
Permet de faire pivoter une photo.
- **Zoom** Affiche la liste des agrandissements possibles.
- **Lancer/Montrer** Permet d'arrêter et de relancer le diaporama.

5.10.4 Miniatures

Vous pouvez afficher l'aperçu des photos d'un album sélectionné.

- 1** Sélectionnez un album photo.
- 2** Appuyez sur la touche de navigation droite pour accéder à la liste des photos.
- 3** Appuyez sur la touche verte.
- 4** Appuyez sur la touche de navigation haut ou bas, gauche ou droite, pour mettre une photo en surbrillance.
- 5** Appuyez sur **OK** pour afficher la photo.
- 6** Appuyez sur la touche de navigation gauche pour revenir aux miniatures.
- 7** Appuyez de nouveau sur la touche verte pour revenir à la liste des photos.

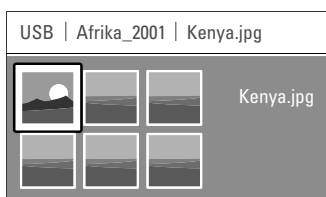

5.10.5 Musique

Vos morceaux sont répertoriés dans le dossier Musique du menu Multimédia.

- 1** Sélectionnez **Musique** dans le menu Multimédia.
- 2** Appuyez sur la touche de navigation droite pour ouvrir le dossier Musique.
- 3** Appuyez sur la touche de navigation haut ou bas pour sélectionner une chanson ou un album.

- 4** Appuyez sur **OK** pour lire le morceau sélectionné ou écouter les chansons d'un album les unes à la suite des autres.

Réglages de la musique

- **Détails**
Affiche le nom du fichier.
- **Répéter : 1x/tout**
Permet d'écouter en boucle toutes les chansons d'un album ou une chanson sélectionnée jusqu'à ce que vous arrêtiez la lecture.
- **Lecture aléat.**
Permet d'écouter les chansons dans un ordre aléatoire.

5.10.6 Diaporama sur fond musical

Vous pouvez regarder des photos sous forme de diaporama en écoutant des morceaux de musique enregistrés.

- 1** Sélectionnez un album de musique et appuyez sur **OK**.
- 2** Sélectionnez le dossier Image en le mettant en surbrillance, sélectionnez un album photos, puis appuyez sur **OK**.

5.11 Écoute de chaînes radio

Si la diffusion numérique est disponible, des chaînes radio numériques sont installées pendant l'installation. Pour écouter une chaîne radio numérique :

- 1** Appuyez sur la touche **OK** de la télécommande. Le menu **Toutes chaînes** s'affiche.
- 2** À l'aide des touches numériques, sélectionnez une chaîne radio à partir du numéro 400. Pour réorganiser les chaînes, consultez la section **6.3.3 Réorganisation des chaînes**.
- 3** Appuyez sur **OK**.

5.12 Mise à jour logiciel

Philips souhaite vous faire bénéficier de l'amélioration constante de ses produits, même après votre achat. Pour mettre à jour le logiciel de votre téléviseur, vous avez besoin d'un périphérique de stockage USB (non fourni).

ⓘ Remarque

L'appareil USB doit disposer de 48 Mo d'espace disponible minimum. Veillez à ce que la protection en écriture soit désactivée. Certains périphériques USB ne sont pas compatibles avec le téléviseur. Contactez votre revendeur.

5.12.1 Assistant de mise à jour

L'Assistant de mise à jour vous aide à mettre à jour le logiciel de votre téléviseur.

Identification du téléviseur

Le téléviseur est identifié automatiquement par le périphérique de stockage USB.

- 1** Appuyez sur **Menu**.
- 2** Appuyez sur la touche de navigation droite.
- 3** Appuyez sur la touche de navigation haut ou bas pour sélectionner **Mise à jour logiciel**.
- 4** Appuyez sur la touche de navigation droite.

Menu TV	Mise à jour logiciel
Paramètres TV	Assistant de mise...
Options	Info logiciel actuel
Installation	Mises à jour locales
Mise à jour logiciel	Annonce

- 5** Appuyez sur la touche de navigation haut ou bas pour sélectionner **Assistant de mise à jour**.
- 6** Appuyez sur la touche de navigation droite.
- 7** Appuyez sur **OK** pour procéder à l'activation.
- 8** Branchez un périphérique de stockage USB sur la prise USB située sur le côté du téléviseur. Le menu principal s'affiche.
- 9** Appuyez sur la touche verte pour continuer. Un message s'affiche indiquant que le téléviseur a réussi à enregistrer le fichier d'identification sur le périphérique de stockage USB.
- 10** Appuyez de nouveau sur la touche verte pour terminer.
- 11** Débranchez le périphérique de stockage du téléviseur.

5.12.2 Téléchargement du logiciel du PC vers le périphérique USB

- 1 Branchez le périphérique de stockage USB sur un PC connecté à Internet.
- 2 Localisez et ouvrez le fichier « update.htm » sur le périphérique USB.
- 3 Lisez les instructions qui s'affichent à l'écran, puis cliquez sur le bouton **Envoyer L'ID**.
La mise à jour du logiciel est téléchargée dans le périphérique de stockage USB.
- 4 Débranchez le périphérique de stockage USB du PC.

5.12.3 Transfert du logiciel mis à jour vers le téléviseur

Le logiciel mis à jour sur le périphérique de stockage USB doit maintenant être téléchargé sur votre téléviseur.

⚠ Attention

- Ne débranchez pas le périphérique de stockage USB lors de la mise à jour du logiciel.
- Si une coupure de courant a lieu lors de la mise à jour, ne débranchez pas le périphérique de stockage USB du téléviseur. Le téléviseur reprendra la mise à jour dès que le courant sera rétabli.

- 1 Branchez un périphérique de stockage USB sur la prise USB latérale du téléviseur.

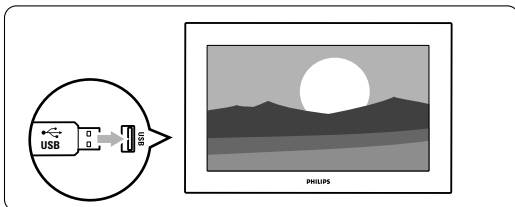

- 2 Le téléviseur s'éteint. L'écran reste noir pendant 10 secondes environ. Patientez quelques instants et n'appuyez pas sur le bouton de mise sous tension **Power** du téléviseur.

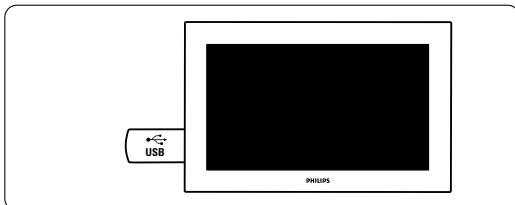

- 3 La procédure de mise à jour démarre automatiquement. Veuillez patienter.

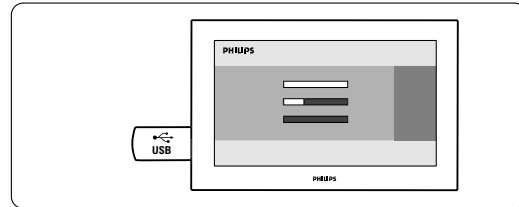

La mise à jour est terminée lorsque le message **Operation Successful (Opération terminée)** s'affiche à l'écran.

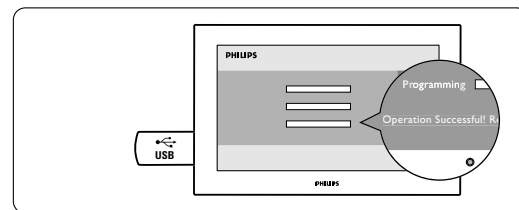

- 4 Débranchez le périphérique de stockage USB du téléviseur.

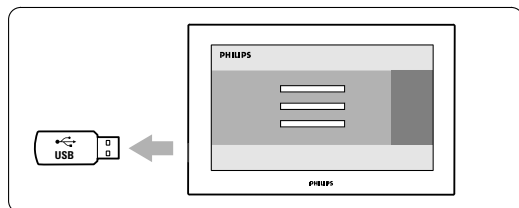

- 5 Appuyez sur la touche **Power** de la télécommande.

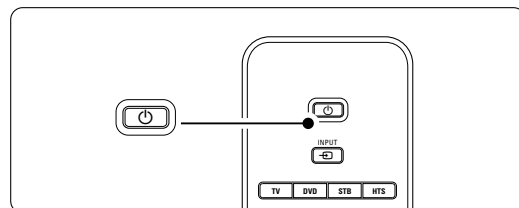

ⓘ Remarque

N'appuyez qu'une seule fois sur cette touche et n'utilisez pas le bouton **Power** du téléviseur.

- 6** Le téléviseur s'éteint. L'écran reste noir pendant 10 secondes environ. Veuillez patienter.

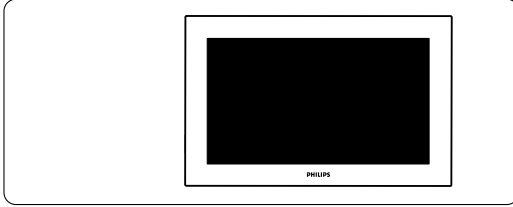

- 7** Le téléviseur s'allume de nouveau. La mise à jour est effectuée.

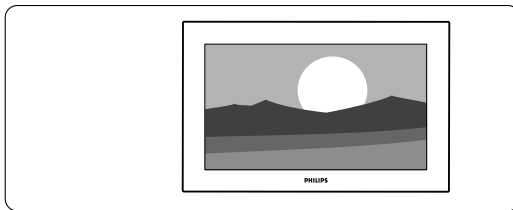

5.12.4 Vérification de la version actuelle du logiciel

La mise à jour est effectuée uniquement si la version du nouveau logiciel disponible est différente de la version actuellement utilisée. Vous pouvez vérifier la version actuelle de votre logiciel.

- 1** Sélectionnez **Mise à jour logiciel** dans le Menu TV.
- 2** Appuyez sur la touche de navigation droite.
- 3** Appuyez sur la touche de navigation haut ou bas pour sélectionner Info logiciel actuel. La version et la description du logiciel actuel s'affichent.

5.12.5 Mise à jour du logiciel via le système de diffusion numérique (DVB-T)

Votre téléviseur peut recevoir automatiquement le nouveau logiciel via le système de diffusion numérique.

Si un message concernant la mise à jour s'affiche à l'écran, nous vous recommandons vivement de procéder à la mise à jour du logiciel en sélectionnant **Maintenant**. Sélectionnez **Plus tard**, si vous souhaitez recevoir un rappel. Sélectionnez **Annuler** pour quitter la mise à jour (déconseillé). Si vous annulez la mise à jour, vous pouvez toujours l'effectuer ultérieurement à partir du menu TV > Mise à jour logiciel > Mises à jour locales.

6 Installation des chaînes

La première fois que vous avez allumé le téléviseur, vous avez sélectionné la langue des menus TV et installé toutes les chaînes disponibles.

Ce chapitre vous sera utile si vous souhaitez refaire l'installation initiale ou si vous voulez régler une nouvelle chaîne analogique.

Remarques:

- Ne suivez pas toutes les étapes décrites si ce n'est pas nécessaire.
- La réinstallation entraînera la modification de la liste Toutes chaînes et les dernières chaînes réglées ne seront ajoutées à aucune liste de favoris.

6.1 Installation automatique des chaînes

Cette section vous explique comment rechercher et mémoriser toutes les chaînes disponibles automatiquement.

Étape 1 Menu langue

Définit la langue des menus du téléviseur.

Si le réglage de la langue est correct, passez à l'étape suivante.

- 1** Appuyez sur la touche **Menu** de la télécommande, sélectionnez Menu TV > Installation > **Langues** et appuyez sur la touche de navigation droite pour accéder au **Menu langue**.
- 2** Appuyez sur la touche de navigation haut ou bas pour sélectionner une langue.
- 3** Appuyez sur **OK** pour confirmer.
- 4** Appuyez sur la touche de navigation droite pour revenir au menu Installation.

Installation	Langues
Langues	Menu langue
Pays	Audio préférentiel
Fuseau horaire	Sous-titres préf...
Installation chaîn...	Malentendants
Préférences	
Connexions	
...	

Le menu Langues propose également les réglages suivants lorsque vous installez et diffusez des chaînes numériques.

- **Audio préférentiel:** Sélectionnez l'une des langues audio disponibles comme langue préférée.

- **Sous-titres préférentiels:** Définissez l'une des langues de sous-titrage disponibles comme langue préférée. Voir section **5.9 Sous-titres**.
- **Malentendants:** Sélectionnez **Marche** pour afficher les sous-titres pour malentendants dans votre langue audio ou de sous-titrage préférée.

Étape 2 Sélection du pays

Sélectionnez votre pays de résidence. Le téléviseur sera installé et ses chaînes organisées en fonction du pays où vous résidez.

- 1** Appuyez sur la touche de navigation bas pour sélectionner **Pays**.
- 2** Appuyez sur la touche de navigation droite pour accéder à la liste.
- 3** Appuyez sur la touche de navigation haut ou bas pour sélectionner un pays.
- 4** Appuyez sur la touche de navigation gauche pour revenir au menu Installation.

Étape 3 Sélection du fuseau horaire

Disponible uniquement pour les pays comportant plusieurs fuseaux horaires.

- 1** Appuyez sur la touche de navigation bas pour sélectionner **Fuseau horaire**.
- 2** Appuyez sur la touche de navigation droite pour accéder à la liste.
- 3** Appuyez sur la touche de navigation haut ou bas pour sélectionner un fuseau horaire.
- 4** Appuyez sur la touche de navigation gauche pour revenir au menu Installation.

Étape 4 Installation des chaînes TV et radio

Le téléviseur va rechercher et mémoriser toutes les chaînes TV numériques et analogiques ainsi que toutes les chaînes radio numériques disponibles.

- 1** Appuyez sur la touche de navigation bas pour sélectionner **Installation chaînes**.
- 2** Appuyez sur la touche de navigation droite pour accéder au menu Installation chaînes. **Installation automatique** apparaît en surbrillance.
- 3** Appuyez sur la touche de navigation gauche pour sélectionner **Démarrer**.
- 4** Appuyez sur **OK**.
- 5** Appuyez sur la touche verte pour lancer. L'installation peut prendre quelques minutes.
- 6** Une fois la recherche des chaînes terminée, appuyez sur la touche rouge pour revenir au menu Installation.
- 7** Appuyez sur **Menu** pour quitter le Menu TV.

Conseil

Une fois les chaînes TV numériques détectées, la liste des chaînes installées peut contenir des numéros de chaîne vides.

Pour renommer, réorganiser ou désinstaller les chaînes mémorisées, consultez la section **6.3 Réorganisation des chaînes**.

6.2 Installation manuelle des chaînes analogiques

Vous pouvez régler manuellement les chaînes TV analogiques une à une à l'aide de la fonction Installation manuelle.

6.2.1 Sélection du système

- 1** Appuyez sur la touche **Menu** de la télécommande, sélectionnez Menu TV > Installation > Installation chaînes > **Analog.: install. manuelle**.
- 2** Appuyez sur la touche de navigation droite pour accéder au menu **Installation manuelle**. **Système** apparaît en surbrillance.
- 3** Appuyez sur la touche de navigation droite pour accéder à la liste **Système**.
- 4** Appuyez sur la touche de navigation haut ou bas pour sélectionner votre pays ou la région du monde dans laquelle vous vivez.
- 5** Appuyez sur la touche de navigation gauche pour revenir au menu Installation manuelle.

Installation chaînes	Analog.: install.man.
Installation autom...	Système
Mise à jour install...	Cherche
Num.: Test récept...	Réglage fin
Analog.:install.man.	Mémo. chaîne act.
Réorganiser	Mémo... nouv. ch...

6.2.2 Recherche d'une nouvelle chaîne

- 1** Appuyez sur la touche **Menu** de la télécommande, sélectionnez Menu TV > Installation > Installation chaînes > Analog.: install. manuelle > **Cherche**.
 - 2** Appuyez sur la touche de navigation droite pour accéder au menu **Cherche**.
 - 3** Appuyez sur la touche rouge pour entrer la fréquence vous-même ou sur la touche verte pour rechercher une autre chaîne.
- Conseil**
- Si vous connaissez la fréquence de la chaîne, entrez les trois chiffres correspondants à l'aide des touches numériques de la télécommande.
- 4** Appuyez sur la touche de navigation gauche une fois la nouvelle chaîne trouvée.
 - 5** Sélectionnez **Mémoriser comme nouvelle chaîne** pour enregistrer la nouvelle chaîne sous un nouveau numéro.

- 6** Appuyez sur la touche de navigation droite pour accéder.
- 7** Appuyez sur **OK**. **Fait** apparaît à l'écran.
- 8** Appuyez sur **Menu** pour quitter le menu Installation chaînes.

6.2.3 Réglage fin

Lorsque la réception est mauvaise, utilisez la fonction Réglage fin pour affiner le réglage des chaînes.

- 1** Appuyez sur la touche **Menu** de la télécommande, sélectionnez Menu TV > Installation > Installation chaînes > Analog.: install. manuelle > **Réglage fin**.
- 2** Appuyez sur la touche de navigation droite pour accéder au menu **Réglage fin**.
- 3** Appuyez sur la touche de navigation haut ou bas pour régler la fréquence.
- 4** Appuyez sur la touche de navigation gauche une fois le réglage fin terminé.
- 5** Sélectionnez **Mémoriser chaîne actuelle** pour enregistrer la chaîne installée à l'aide de la fonction Réglage fin sous le numéro actuel.
- 6** Appuyez sur la touche de navigation droite pour accéder.
- 7** Appuyez sur **OK**. **Fait** apparaît à l'écran.
- 8** Appuyez sur **Menu** pour quitter le menu Installation chaînes.

6.3 Réorganisation des chaînes mémorisées

Pour renommer, réorganiser, désinstaller ou réinstaller les chaînes mémorisées.

6.3.1 Changement du nom d'une chaîne

Vous pouvez changer le nom d'une chaîne ou attribuer un nom à une chaîne qui n'en possède pas encore.

- 1** Appuyez sur la touche **Menu** de la télécommande, sélectionnez Menu TV > Installation > **Réorganiser**.
- 2** Appuyez sur la touche de navigation droite pour accéder à la liste des chaînes.
- 3** Appuyez sur la touche de navigation haut ou bas dans la liste des chaînes pour sélectionner la chaîne à renommer.
- 4** Appuyez sur la touche rouge.
- 5** Appuyez sur la touche de navigation gauche ou droite pour sélectionner un caractère, ou haut ou bas pour modifier les caractères. L'espace, les chiffres et les autres caractères spéciaux sont situés entre le **z** et le **A**.
- 6** Appuyez sur la touche verte ou sur **OK** pour terminer l'opération.



✚ Conseil

Vous pouvez effacer tous les caractères en appuyant sur la touche jaune. La touche bleue permet d'effacer le caractère en surbrillance.

6.3.2 Désinstallation ou réinstallation d'une chaîne

Vous pouvez désinstaller une chaîne mémorisée afin qu'elle ne soit plus disponible. Vous pouvez également réinstaller une chaîne précédemment désinstallée.

- 1 Appuyez sur la touche **Menu**, sélectionnez Menu TV > Installation > **Réorganiser**.
- 2 Appuyez sur la touche de navigation droite pour accéder à la liste des chaînes.
- 3 Appuyez sur la touche de navigation haut ou bas dans la liste des chaînes pour sélectionner la chaîne à désinstaller ou réinstaller.
- 4 Appuyez sur la touche verte pour désinstaller ou réinstaller la chaîne.
- 5 Appuyez sur **Menu** pour quitter le menu.

6.3.3 Réorganisation des chaînes

Vous pouvez modifier l'ordre des chaînes mémorisées.

- 1 Appuyez sur la touche **Menu**, sélectionnez Menu TV > Installation > **Réorganiser**.
- 2 Appuyez sur la touche de navigation droite pour accéder à la liste des chaînes.
- 3 Appuyez sur la touche de navigation haut ou bas dans la liste des chaînes pour sélectionner la chaîne à déplacer.
- 4 Appuyez sur la touche jaune pour faire remonter la chaîne en surbrillance dans la liste des chaînes.
- 5 Appuyez sur la touche bleue pour faire descendre la chaîne en surbrillance dans la liste des chaînes.
- 6 Appuyez sur **Menu** pour quitter le menu.

6.4 Mise à jour automatique des chaînes

Une fois par jour, à 3 h 00, toutes les chaînes TV sont mises à jour automatiquement. La mise à jour a lieu si le téléviseur est en veille. Les chaînes précédemment mémorisées qui ne sont pas captées lors de la mise à jour sont supprimées de la liste des chaînes. Vous pouvez également lancer cette mise à jour manuellement à tout moment.

- 1 Appuyez sur la touche **Menu**, sélectionnez Menu TV > Installation > Installation chaînes > **Mise à jour installation**.
- 2 Appuyez sur la touche de navigation droite pour accéder au menu **Mise à jour installation**.

- 3 Appuyez sur **OK**.
- 4 Appuyez sur la touche verte pour lancer l'installation. La procédure de mise à jour démarre ; elle prend quelques minutes.
- 5 Une fois la mise à jour terminée, appuyez sur la touche rouge pour revenir au menu Installation chaînes.
- 6 Appuyez sur **Menu** pour quitter le menu.

6.5 Test de réception numérique

Si vous recevez des chaînes TV numériques, vous pouvez vérifier la qualité et la puissance du signal d'une chaîne spécifique.

- 1 Sélectionnez une chaîne.
 - 2 Appuyez sur la touche **Menu**, sélectionnez Menu TV > Installation > Installation chaînes > **Numérique: Test réception**.
 - 3 Appuyez sur la touche de navigation droite pour accéder.
 - 4 Appuyez sur **OK**.
La fréquence de la chaîne, le nom du réseau, ainsi que la qualité et la puissance du signal de la chaîne apparaissent à l'écran.
 - 5 Appuyez sur la touche verte pour commencer ou entrez directement la fréquence de la chaîne que vous voulez tester. Si la qualité et la force du signal sont mauvaises, repositionnez l'antenne.
 - 6 Si la qualité et la force du signal sont bonnes, appuyez sur la touche jaune pour mémoriser la fréquence.
 - 7 Appuyez sur la touche rouge pour revenir au menu Installation chaînes.
 - 8 Appuyez sur **Menu** pour quitter le menu.
- ✚ Conseil
Pour obtenir de meilleurs résultats, contactez un installateur d'antennes.

6.6 Préréglage d'usine

Si vous êtes perdu dans les réglages d'image, de son et Ambilight, vous pouvez rétablir les réglages prédéfinis en usine.

- 1 Appuyez sur la touche **Menu**, sélectionnez Menu TV > Installation > **Préréglage d'usine**.
- 2 Appuyez sur la touche de navigation droite pour accéder au menu **Préréglage d'usine**.
- 3 Appuyez sur **OK**.
- 4 Appuyez sur **Menu** pour quitter le menu.

⊖ Remarque

Les réglages d'installation des chaînes restent inchangés.

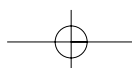
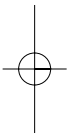
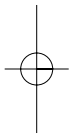

7 Connexions

7.1 Présentation des connexions

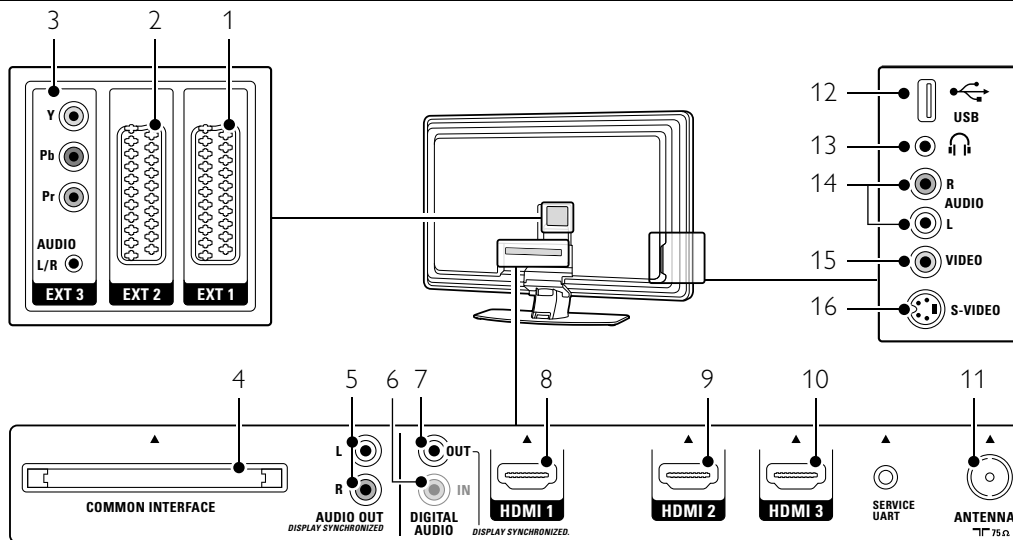

FRANÇAIS

Connecteurs arrière

- 1 **EXT1**
Prise péritel pour DVD, magnétoscope, récepteur numérique, console de jeux, etc.
- 2 **EXT2**
Deuxième prise péritel.
- 3 **EXT3**
Prises VIDEO composante Y Pb Pr et AUDIO L/R pour DVD, récepteur numérique, console de jeux, etc.
- 4 **Common interface**
Logement pour module d'accès conditionnel (CAM)
- 5 **Audio Out L/R**
Prises de sortie audio Cinch pour système Home Cinéma, etc.
- 6 **Digital Audio In** (si présent)
Prise d'entrée audio Cinch prenant en charge tout type de prise HDMI grâce à un adaptateur HDMI-DVI.
- 7 **Digital Audio Out**
Prise de sortie audio Cinch pour système Home Cinéma, etc.
- 8 **Entrée HDMI 1**
Prise HDMI IN pour lecteur de disque Blu-ray, récepteur numérique HD ou console de jeux HD, etc.

- 9 **Entrée HDMI 2**
Deuxième prise HDMI IN.
- 10 **Entrée HDMI 3**
Troisième prise HDMI IN.
- 11 **Entrée Antenna**

Connecteurs latéraux

- 12 **USB**
Prise USB.
- 13 **Casques**
Mini-prise stéréo.
- 14 **Audio L/R In**
Prise audio L/R pour caméscope, console de jeux, etc.
- 15 **Video**
Prise d'entrée vidéo Cinch à utiliser avec les connecteurs Audio L/R pour caméscope, console de jeux, etc.
- 16 **S-Video**
Entrée S-vidéo à utiliser avec les connecteurs Audio L/R pour caméscope, console de jeux, etc.

7.2 À propos des connexions

Cette section explique comment brancher correctement votre périphérique.

Six connexions sont disponibles à l'arrière du téléviseur TV - EXT1, EXT2, EXT3, HDMI1, HDMI2 et HDMI3. Branchez votre périphérique de manière à bénéficier d'une connexion de qualité optimale. Recherchez la meilleure connexion sur votre périphérique. Utilisez cette connexion avec votre téléviseur.

Configuration des connexions

Lorsque la connexion est établie, vous devez indiquer au téléviseur les connexions qui ont été établies et les périphériques reliés aux différentes prises. Pour ce faire, utilisez le Menu TV. Voir section

7.4 Configuration des connexions.

7.2.1 HDMI : connexion optimale ★★★★★

Une connexion HDMI permet d'obtenir une qualité optimale en termes d'images et de son. Un câble combine les signaux vidéo et audio. Utilisez la connexion HDMI pour les signaux TV HD (haute définition). La connexion HDMI vous permet d'utiliser très facilement vos périphériques à l'aide d'un seul bouton, à condition qu'ils soient dotés d'une prise HDMI avec CEC.

Un périphérique connecté via HDMI au téléviseur peut uniquement envoyer des signaux audio et vidéo au téléviseur. Le périphérique ne peut ni recevoir, ni enregistrer de signaux audio et vidéo provenant du téléviseur.

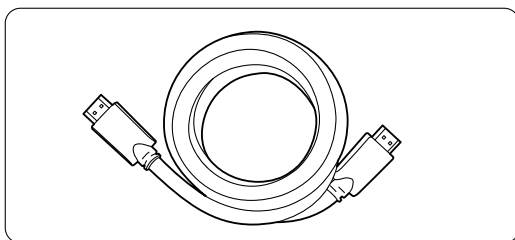

Câble HDMI (max. 5 m)

Conseil

Si votre périphérique est doté d'une seule connexion DVI, utilisez un adaptateur HDMI / DVI. Un câble audio supplémentaire est requis pour établir la connexion.

Remarque

HDMI prend en charge la technologie HDCP (High-bandwidth Digital Content Protection, technologie de protection contre la copie).

HDCP est un signal de protection contre la copie présent sur tous les contenus HD (DVD ou disque Blu-ray).

7.2.2 HDMI CEC (si disponible)

HDMI avec CEC (Consumer Electronics Control) permet de profiter d'avantages supplémentaires. Cette technologie vous permet de faire fonctionner facilement le téléviseur et les périphériques connectés. Ces périphériques doivent également être équipés de la technologie HDMI avec CEC.

- 1** Appuyez sur la touche **Menu** de la télécommande, sélectionnez TV menu > Installation > **Préférences**, puis appuyez sur la touche de navigation droite pour accéder à la liste.
- 2** Appuyez sur la touche de navigation haut ou bas pour sélectionner **HDMI-control**.
- 3** Appuyez sur la touche de navigation droite pour accéder au menu..
- 4** Sélectionnez **Activé** pour activer le mode HDMI CEC.

Remarque

Il est possible que le mode HDMI CEC ne fonctionne pas avec des produits d'une marque tierce.

Lecture à l'aide d'un seul bouton

Lorsque vous insérez un DVD à visionner, votre téléviseur passe du mode veille au mode marche et le programme du DVD s'affiche ensuite automatiquement dès la lecture du disque.

- 1** Appuyez sur le bouton **Play ▶** qui se trouve sur le périphérique.
Le téléviseur passe du mode veille au mode marche.

Mise en veille du système

Permet d'éteindre tous les périphériques à l'aide de la télécommande du téléviseur.

- 1** Appuyez sur la touche **⏻** de la télécommande pendant quelques secondes.
Tous les périphériques s'éteignent.

7.2.3 YPbPr : qualité optimale ★★★★★

Utilisez les connexions vidéo composante (YPbPr) avec la mini-prise AUDIO L/R. Veillez à bien respecter la couleur de câbles lorsque vous effectuez les branchements.

YPbPr peut prendre en charge les signaux TV HD.

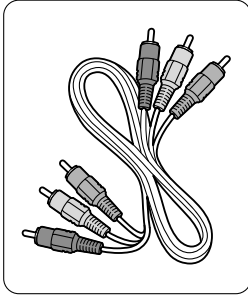

Vidéo composante
Câble YPbPr
- Rouge, vert, bleu

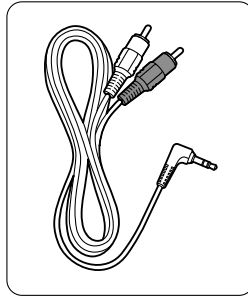

Audio L/R à Stéréo
câble pour mini-prise

7.2.5 S-Video : bonne qualité ★★

Utilisez un câble S-Vidéo avec un câble Audio L/R (Cinch). Veillez à bien respecter la couleur de câbles lorsque vous effectuez les branchements.

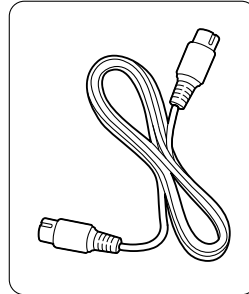

Un câble S-Video

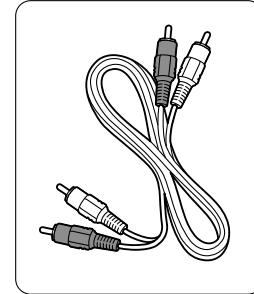

Câble Audio L/R
- rouge, blanc

FRANÇAIS

7.2.4 Prise péritel : bonne qualité ★★★

Un câble combine les signaux vidéo et audio. Les prises péritel prennent en charge la vidéo RVB mais pas les signaux TV HD.

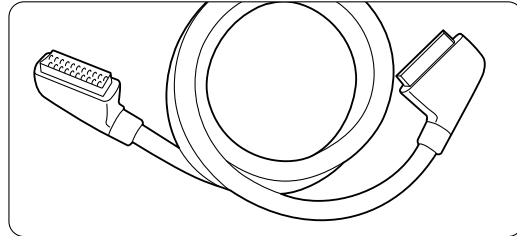

Prise péritel

7.2.6 Vidéo - qualité de base ★

Utilisez un câble Vidéo (Cinch) avec un câble Audio L/R (Cinch). Veillez à bien respecter la couleur de câbles lorsque vous effectuez les branchements.

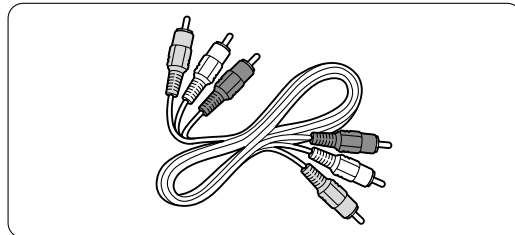

Câble vidéo - jaune et câble Audio L/R combiné
- rouge et blanc

7.2.7 Affichage synchronisé sortie audio

Afin que l'image et le son soient parfaitement synchronisés à l'écran, branchez le système Home Cinéma sur les sorties Audio Out L/R ou Digital Audio.

Reportez-vous aux schémas **7.3.4** et **7.3.8**.

Ne connectez pas le signal audio d'un lecteur DVD, d'un récepteur numérique ou d'un autre périphérique audio/vidéo directement au système Home Cinéma.

7.3 Connexion des périphériques

Les connexions décrites dans cette section sont celles qui sont le plus fréquemment utilisées. Cependant, d'autres solutions sont envisageables.

7.3.1 Lecteur DVD

Utilisez un câble péritel pour relier le périphérique à l'entrée **EXT1** qui se trouve à l'arrière du téléviseur.

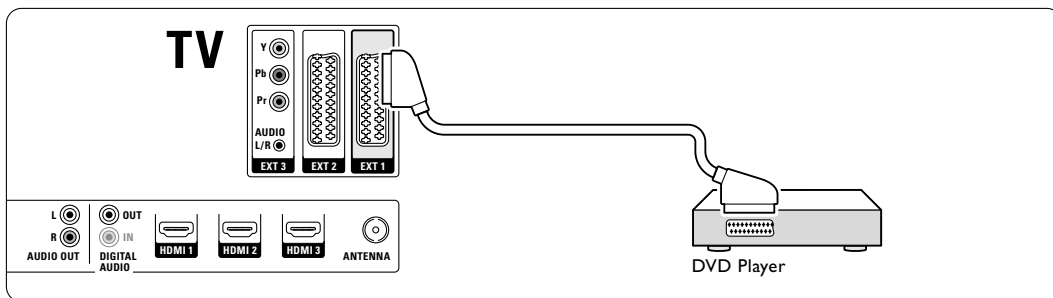

7.3.2 Enregistreur DVD ou récepteur numérique

Utilisez un câble péritel et 2 câbles d'antenne.

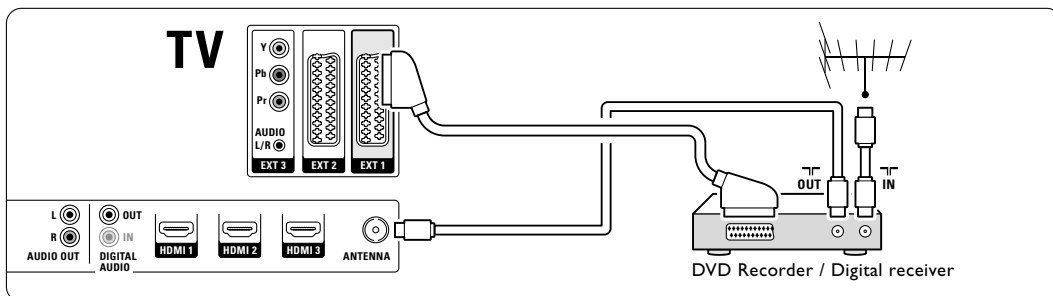

7.3.3 Enregistreur DVD et récepteur numérique

Utilisez 3 câbles péritel et 3 câbles d'antenne.

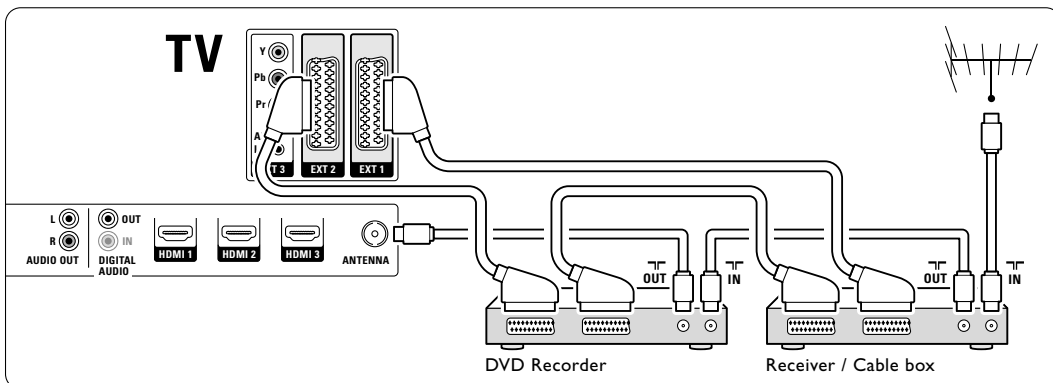



7.3.4 Enregistreur DVD et Home Cinéma

Utilisez un câble péritel, 2 câbles d'antenne et 1 câble audio (Cinch).

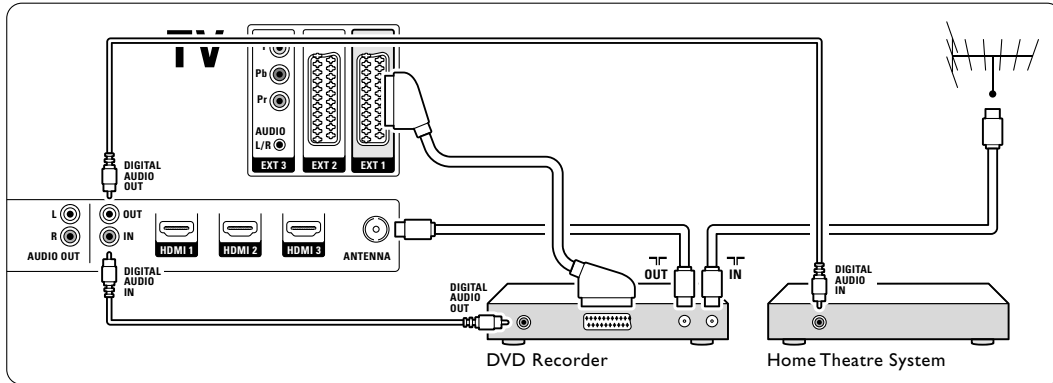

FRANÇAIS

7.3.5 Enregistreur DVD et système Home Cinéma (DVD)

Utilisez 2 câbles péritel, 2 câbles d'antenne et 1 câble audio (Cinch).

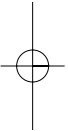
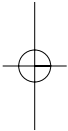
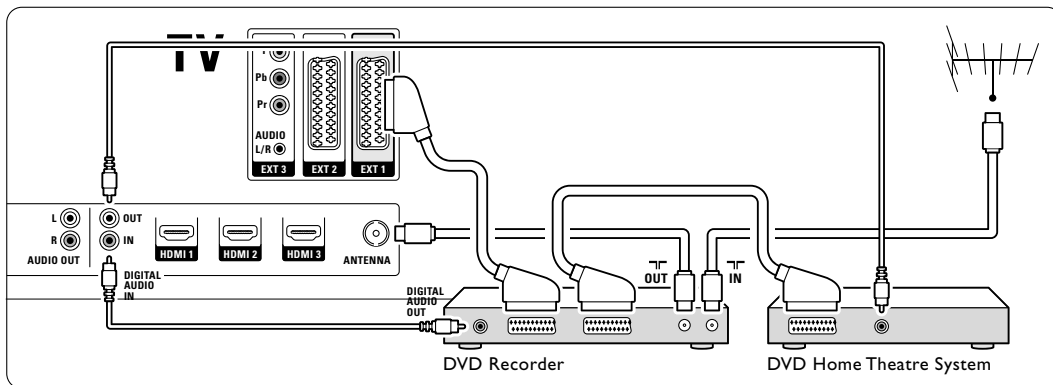

7.3.6 Récepteur satellite

Utilisez un câble péritel et 2 câbles d'antenne.

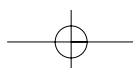
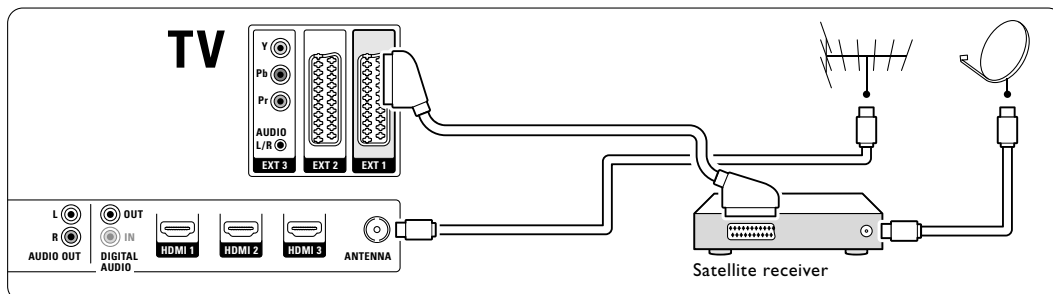

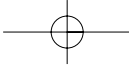

7.3.7 Récepteur numérique HD / Récepteur satellite HD

Utilisez un câble HDMI et 2 câbles antenne.

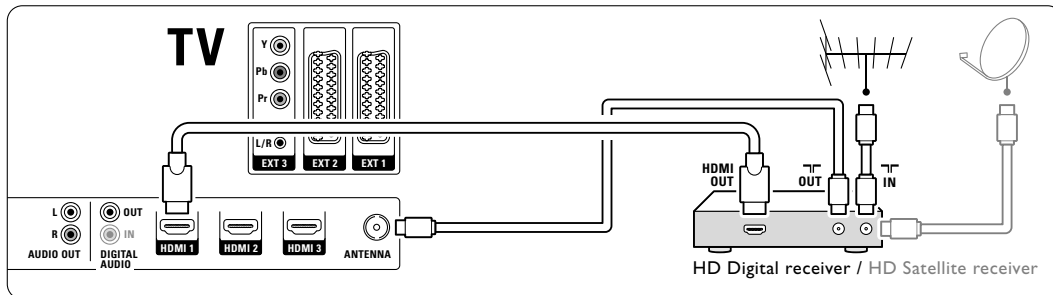

7.3.8 Enregistreur DVD, Home Cinéma et récepteur numérique

Utilisez 3 câbles péritel, 3 câbles d'antenne et 1 câble audio (Cinch).

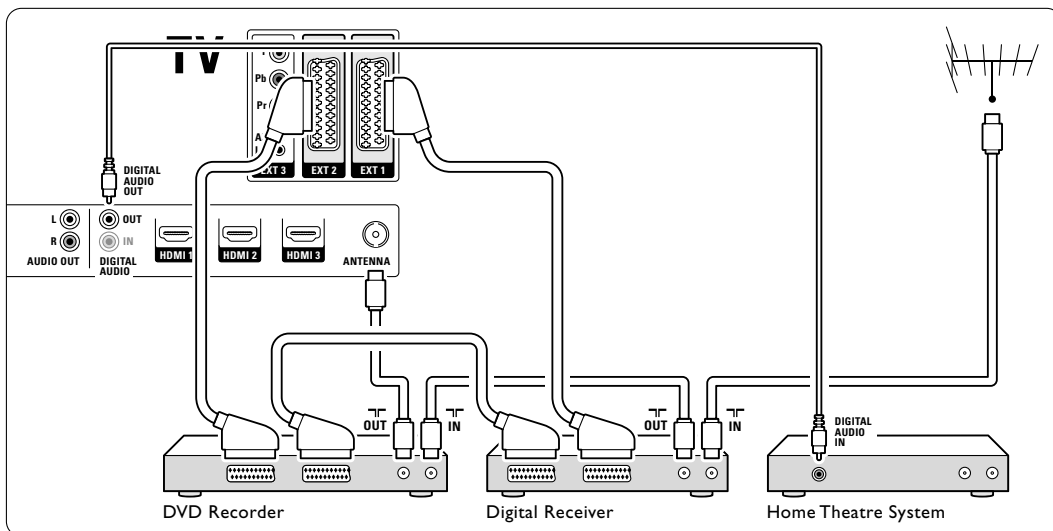

7.3.9 Lecteur de disque Blu-ray

Utilisez un câble HDMI.

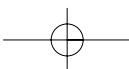
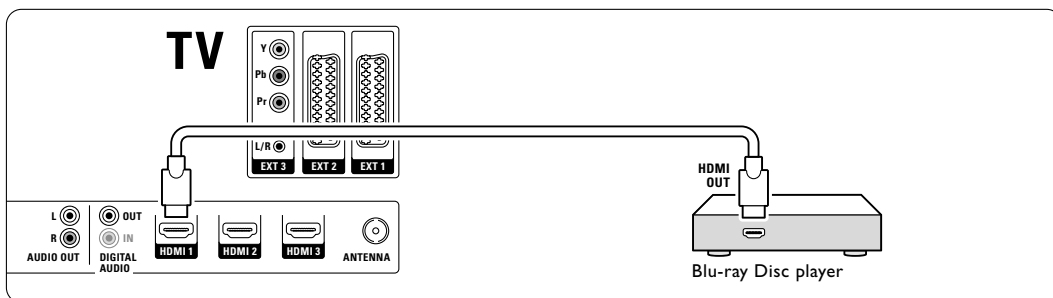

7.3.10 Console de jeux

La connexion la plus pratique pour une console de jeux se trouve sur le côté de votre téléviseur. Les connexions permettant d'obtenir une qualité optimale se trouvent à l'arrière du téléviseur.

Connexion latérale sur le téléviseur

Utilisez les prises Vidéo et Audio L/R (Cinch).

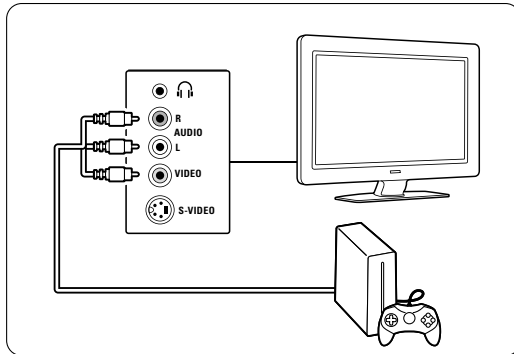

Connexion à l'arrière du téléviseur

Utilisez les entrées HDMI ou YPbPr (EXT3) pour bénéficier de la qualité HD.

7.3.11 Caméscope

La connexion la plus pratique pour un caméscope se trouve sur le côté de votre téléviseur. Les connexions permettant d'obtenir une qualité optimale se trouvent à l'arrière du téléviseur.

Connexion latérale sur le téléviseur

Utilisez les prises Vidéo et Audio L/R (Cinch) ou utilisez les prises S-Video et Audio L/R.

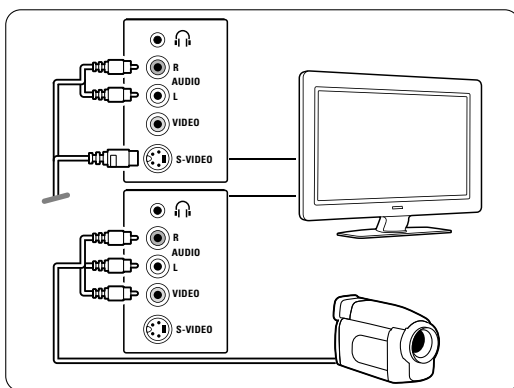

Connexion à l'arrière du téléviseur

Utilisez les entrées HDMI ou YPbPr (EXT3) pour bénéficier de la qualité HD.

7.3.12 PC

La meilleure connexion pour un PC est située à l'arrière du téléviseur. Vous pouvez également utiliser les connecteurs situés sur le côté du téléviseur, plus pratiques, mais uniquement pour visualiser des photos et des films à partir de votre PC.

⚠ Attention

Avant de connecter le PC, définissez sa fréquence de rafraîchissement sur 60 Hz.

Connecté à l'arrière du téléviseur

Utilisez le connecteur DVI de votre PC pour relier ce dernier à votre téléviseur grâce à la norme HDMI. Utilisez un câble HDMI-DVI ou un adaptateur HDMI-DVI.

Pour le son, ajoutez un câble audio équipé d'une prise minijack stéréo. Connectez la prise minijack stéréo au connecteur **EXT3** du téléviseur.

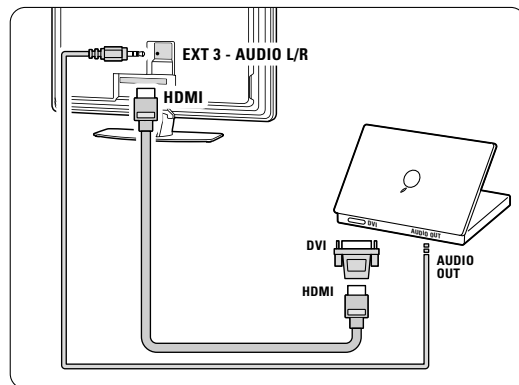

Dans le menu Connexions, établissez le lien entre cette prise **EXT3** et le connecteur HDMI utilisé. Voir section **7.4 Configuration des connexions**.

Connecté sur le côté du téléviseur

Si votre PC ne dispose pas d'un connecteur DVI, utilisez les connecteurs S-Vidéo et audio G/D (cinch) situés sur le côté du téléviseur. Cette connexion convient uniquement aux applications de type Windows Media Center.

👉 Conseil

Définissez le format d'image du téléviseur sur **Non mis à l'échelle** à partir du menu Format d'image afin d'obtenir une netteté d'image optimale. Voir section **5.3.4. Format plein écran**.

Pour plus d'informations sur les résolutions d'écran PC prises en charge, consultez la section **8 Données techniques**.

7.4 Configuration des connexions

Lorsque tous les périphériques ont été connectés au téléviseur, vous devez lui indiquer les connexions effectuées (tel périphérique est connecté à telle prise).

7.4.1 Digital Audio In (si présent)

Si vous utilisez la connexion Digital Audio In, affectez cette connexion au périphérique d'où provient le son, à l'aide du menu.

- 1** Appuyez sur la touche **Menu** de la télécommande, puis sélectionnez Menu TV > Installation > Connexions > **Digital Audio In**.
- 2** Appuyez sur la touche de navigation droite pour accéder à la liste.
- 3** Appuyez sur la touche de navigation haut ou bas pour sélectionner la prise utilisée par le périphérique.

Connexions	DIGITAL AUDIO IN
...	Aucun(e)
EXT 3	EXT 1
HDMI 1	EXT 2
HDMI 2	EXT 3
HDMI 3	HDMI 1
Side	HDMI 2
AUDIO IN L/R	HDMI 3
DIGITAL AUDIO IN	Side

7.4.2 Audio IN L/R

Si vous utilisez la connexion Audio IN L/R, servez-vous du menu pour affecter cette connexion au périphérique d'où provient le son.

- 1** Appuyez sur la touche **Menu** de la télécommande, puis sélectionnez Menu TV > Installation > Connexions > **Audio In L/R**.
- 2** Appuyez sur la touche de navigation droite pour accéder à la liste.
- 3** Appuyez sur la touche de navigation haut ou bas pour sélectionner la prise utilisée par le périphérique.

Connexions	AUDIO IN L/R
...	Aucun(e)
EXT 3	EXT 3
HDMI 1	HDMI 1
HDMI 2	HDMI 2
HDMI 3	HDMI 3
Side	
AUDIO IN L/R	

7.4.3 Attribution d'un nom aux périphériques

Attribuez un nom aux périphériques pour faciliter leur sélection et obtenir une gestion optimale du signal.

Affectez le type de périphérique (DVD, magnétoscope, jeux...) à la prise utilisée pour ce périphérique.

- 1** Appuyez sur la touche **Menu** de la télécommande, puis sélectionnez Menu TV > Installation > Connexions > **EXT1**.
- 2** Appuyez sur la touche de navigation droite pour accéder à la liste.
- 3** Appuyez sur la touche de navigation haut ou bas pour sélectionner le type de périphérique.
- 4** Appuyez sur la touche **Menu** pour quitter le menu.

Connexions	EXT 1
EXT 1	Aucun(e)
EXT 2	DVD
EXT 3	Blu-ray
HDMI 1	HDD/DVDR
HDMI 2	HD enr.
HDMI 3	Jeu
Side	VCR
...	...

7.4.4 Chaînes du décodeur

Les décodeurs qui décodent les chaînes d'antenne sont connectés aux prises **EXT1** ou **EXT2** (Péritel). Les chaînes TV doivent être définies en tant que chaînes à décoder. Vous devez ensuite indiquer à quelle prise le décodeur est connecté.

- 1** Appuyez sur la touche **Menu** de la télécommande, puis sélectionnez Menu TV > Installation > Décodeur > **Chaîne**.
- 2** Appuyez sur la touche de navigation droite pour accéder à la liste.
- 3** Appuyez sur la touche de navigation haut ou bas pour sélectionner la chaîne à décoder.
- 4** Appuyez sur la touche de navigation gauche puis revenez en arrière pour sélectionner **Statut**.
- 5** Appuyez sur la touche de navigation haut ou bas pour sélectionner la prise utilisée par le décodeur.
- 6** Appuyez sur **Menu** pour quitter le menu.

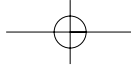

7.5 Préparation aux services numériques

Les chaînes TV numériques codées peuvent être décodées à l'aide d'un module de contrôle d'accès (CAM) et une carte à mémoire fournie par un opérateur de services de télévision numérique. Le CAM peut activer de nombreux services qui dépendent de l'opérateur choisi (par exemple, les chaînes payantes).

Contactez votre opérateur de services de télévision numérique pour obtenir de plus amples informations.

7.5.1 Insérez un module de contrôle d'accès (CAM)

⚠ Attention

Mettez votre téléviseur hors tension avant d'insérer un CAM. Le sens d'insertion est indiqué sur le CAM. Si vous n'insérez pas correctement le module CAM, vous risquez de l'endommager ainsi que votre téléviseur.

- 1** Insérez délicatement le CAM dans le logement **Common Interface** qui se trouve à l'arrière de votre téléviseur
- 2** Laissez le CAM dans le logement d'interface commune en permanence.

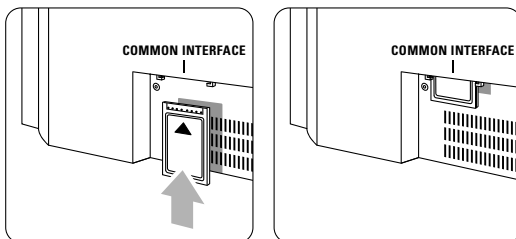

Il est possible que l'activation du CAM prenne quelques minutes. Si vous retirez le CAM, le service de télévision numérique est désactivé.

7.5.2 Menu Interface commune

Grâce à ce menu, vous pouvez accéder au service CAM installé. Les applications et leurs fonctions ainsi que le contenu et les messages qui s'affichent à l'écran viennent du fournisseur de services CAM.

- 1** Appuyez sur la touche **Menu** de la télécommande, puis sélectionnez Menu TV > Options > **Interface commune**.

Cette option de menu est disponible lorsqu'un CAM est inséré et qu'il a établi le contact avec le fournisseur.

8 Données techniques

Image / Écran

- Type d'écran : LCD Full HD W-UXGA
- Résolution : 1920 x 1080 p
- Amélioration d'image Perfect Pixel HD
- Traitement 1 080 p 24/25/30/50/60 Hz
- 100 Hz ClearLCD

Résolutions d'affichage prises en charge

- Formats ordinateurs

Résolution	Fréquence d'actualisation
640 x 480	60 Hz
800 x 600	60 Hz
1 024 x 768	60 Hz
1 280 x 768	60 Hz
1 360 x 768	60 Hz
1 920 x 1 080i	60 Hz
1 920 x 1 080p	60 Hz
- Formats vidéo

Résolution	Fréquence de rafraîchissement
480i	60 Hz
480p	60 Hz
576i	50 Hz
576p	50 Hz
720p	50 Hz, 60 Hz
1080i	50 Hz, 60 Hz
1080p	24 Hz, 25 Hz, 30 Hz
1080p	50 Hz, 60 Hz

Tuner / Réception / Transmission

- Entrée antenne : 75 ohm coaxial (IEC75)
- Système TV : DVD COFDM 2K/8K
- Lecture vidéo : NTSC, SECAM, PAL
- DVD : DVB-T
(consultez les pays sélectionnés sur la plaque d'identification du téléviseur)

Dimensions et poids (approx.)

Modèle du téléviseur	42PFL9900D/10
- largeur	1121 mm
- hauteur	715 mm
- profondeur	130 mm
- poids	39,2 kg
Téléviseur + support	
- largeur	1121 mm
- hauteur	810 mm
- profondeur	305 mm
- poids	48,5 kg

Son

- Système audio :
 - Virtual Dolby Digital
 - BBE

Multimédia

- Connexion : USB
- Formats de lecture : MP3, LPCM, diaporama (.alb) JPEG.

Télécommande

- Type : RC4490
- Piles : 3 piles AAA, type LR03

Connectivité

- EXT1 (péritel) : Audio L/R, CVBS in/out, RGB
- EXT2 (péritel) : Audio L/R, CVBS in/out, RGB, S-video in/out
- EXT3 : Y Pb Pr; Audio L/R in (mini-prise)
- HDMI 1 in
- HDMI 2 in
- HDMI 3 in
- HDMI-control 1.3a
- Sortie audio L/R analogique - affichage synchronisé
- Entrée audio numérique (prise coaxiale-Cinch-S/P-DIF) (si présent)
- Sortie audio numérique (prise coaxiale-Cinch-S/P-DIF) affichage synchronisé
- Latéral : Audio L/R in, Video (CVBS) in, S-Video Sortie casque (mini-prise stéréo), USB

Alimentation

- Alimentation secteur : CA 220-240 V ($\pm 10\%$)
- Consommation électrique et consommation électrique en veille :
Vous pouvez consulter les spécifications techniques sur le site www.philips.com.
- Température ambiante : 5 °C - 35 °C

Ces caractéristiques sont susceptibles d'être modifiées sans avis préalable. Pour plus de détails sur le produit, consultez le site www.philips.com/support.

9 Dépannage

Téléviseur et télécommande

Le téléviseur ne s'allume pas

- Vérifiez la connexion du câble d'alimentation.
- Assurez-vous que les piles de la télécommande ne sont ni faibles ni usées. Vérifiez qu'elles sont insérées dans le bon sens (+ / -).
Vous pouvez utiliser les boutons du téléviseur pour allumer le téléviseur.
- Débranchez le câble d'alimentation, patientez une minute, puis rebranchez-le.

Le téléviseur ne réagit pas lorsque vous utilisez la télécommande.

- Assurez-vous que les piles de la télécommande ne sont ni faibles ni usées. Vérifiez qu'elles sont insérées dans le bon sens (+ / -).
- Nettoyez la télécommande et le capteur du téléviseur.
- Pour modifier certains réglages de base de l'image et du son, utilisez les boutons de commande latéraux.

- 1** Appuyez sur **Volume** - ou + pour régler le volume.
- 2** Appuyez sur **Program/Channel** - ou + pour parcourir les chaînes figurant parmi les favoris.
- 3** Appuyez sur **Menu** pour afficher le menu principal.
Appuyez sur **Volume** - ou + et **Program/Channel** - ou + pour sélectionner et régler les éléments de menu de l'image et du son.

Le voyant rouge du téléviseur clignote

- Débranchez le cordon d'alimentation pendant une minute, puis rebranchez-le. Vérifiez que l'espace est suffisant pour que la ventilation s'effectue correctement. Patientez jusqu'à ce que le téléviseur refroidisse. Si le téléviseur ne revient pas en mode veille et que le voyant clignote toujours, contactez le Service Consommateur.

Vous avez oublié votre code de verrouillage.

- Voir section **5.8.3 Introduisez code / Changez code**.

La langue du menu TV est incorrecte ?

Suivez ces étapes pour modifier la langue.

- 1** Appuyez sur la touche **Menu** de la télécommande.
- 2** Appuyez sur la touche de navigation droite.
- 3** Utilisez la touche de navigation bas pour mettre la troisième ligne en surbrillance.
- 4** Appuyez trois fois sur la touche de navigation droite.
- 5** Appuyez sur la touche de navigation haut ou bas pour sélectionner la langue.

- 6** Appuyez sur **OK**.

- 7** Appuyez sur **Menu** pour quitter les menus.

Chaînes TV

Certaines chaînes TV ont été effacées.

- Vérifiez que vous avez sélectionné la bonne liste de chaînes.
- Une chaîne a peut-être été désinstallée dans le **menu Réorganiser**.

Aucune chaîne numérique trouvée lors de l'installation.

- Vérifiez que le téléviseur prend en charge le DVB-T dans votre pays. Reportez-vous à la liste des pays qui figure sur la plaque d'identification du téléviseur.

Image

Il n'y a pas d'image.

- Vérifiez que l'antenne est branchée correctement.
- Vérifiez que le périphérique approprié est sélectionné.

Il y a du son mais pas d'image.

- Vérifiez les réglages du contraste et de la lumière dans le menu.

L'image du téléviseur est mauvaise.

- Vérifiez que l'antenne est branchée correctement.
- Les haut-parleurs, les périphériques audio non reliés à la terre, les lampes au néon, les bâtiments élevés ou les montagnes peuvent avoir une incidence sur la qualité de l'image. Essayez d'améliorer l'image en changeant la direction de l'antenne ou en éloignant les périphériques du téléviseur.
- Assurez-vous que le système TV approprié est sélectionné dans le menu Installation manuelle.
- Si le problème de qualité d'image ne concerne qu'une seule chaîne, essayez de la régler à l'aide du menu Réglage fin. Voir section **6.2.3**.

L'image est de mauvaise qualité.

- Vérifiez le réglage de la couleur dans le menu Image.
Sélectionnez l'un des réglages Remettre aux valeurs standard dans le menu Remettre aux valeurs standard. Voir section **5.3.2**.
- Vérifiez les connexions et les câbles des périphériques connectés.

Le téléviseur ne se souvient pas des réglages lorsque je le mets sous tension.

- Vérifiez que le téléviseur est sur **Maison** dans le menu TV > Installation > Préférences > **Menu Région**.

L'image ne s'adapte pas à l'écran : elle est trop grande ou trop petite.

- Sélectionnez un format d'image plus approprié dans le menu Format d'image.
Voir section **5.3.4 Format plein écran**.
- Attribuez un nom au périphérique connecté à partir du menu Connexions afin de bénéficier d'une gestion optimale du signal.
Voir section **7.4.3 Nom des périphériques**.
- Des signaux d'image provenant de certains périphériques ne s'adaptent pas correctement à l'écran. Vous pouvez déplacer l'image à l'aide des touches de navigation gauche, droite ou haut, bas de la télécommande. Vérifiez la sortie du signal du périphérique.

Son

Une image s'affiche mais il n'y a pas de son.

- Vérifiez que le volume n'est pas réglé sur 0.
- Vérifiez que le son n'a pas été désactivé avec la touche .
- Vérifiez que tous les câbles sont branchés correctement.
- Si aucun signal audio n'est détecté, le téléviseur coupe automatiquement le son.
Cette opération est tout à fait normale et n'indique pas un dysfonctionnement.

Le son est de mauvaise qualité.

- Vérifiez que le son est réglé sur Stéréo.
- Vérifiez les réglages de l'égaliseur.
- Sélectionnez l'un des réglages Remettre aux valeurs standard dans le menu **Remettre aux valeurs standard**. Voir section 5.3.2.

Un seul haut-parleur restitue le son

- Vérifiez que la balance n'est pas réglée complètement à gauche ou à droite.

Connexions HDMI

Problèmes avec les périphériques connectés à une prise HDMI

- La procédure HDMI-HDCP peut prendre quelques secondes avant que le téléviseur affiche l'image provenant du périphérique.
- Si le téléviseur ne reconnaît pas le périphérique et que l'écran n'affiche pas d'image, essayez de passer d'un périphérique à un autre pour relancer la procédure HDCP.
- Si les interruptions de son persistent, reportez-vous au mode d'emploi du périphérique pour vérifier les réglages de sortie. Si vous ne parvenez pas à résoudre ce problème, branchez un câble audio supplémentaire.
- Si vous utilisez un adaptateur HDMI-DVI, vérifiez qu'une connexion audio supplémentaire est disponible pour finaliser la connexion DVI.

Connexion USB

Le téléviseur n'affiche pas le contenu d'un périphérique USB

- Réglez votre périphérique (appareil photo) sur conforme à la classe « Périphérique de stockage de masse ».
- Le périphérique USB nécessite peut-être un pilote logiciel spécifique. Malheureusement, ce logiciel ne peut pas être téléchargé sur votre téléviseur.

Je ne peux pas lire mes fichiers dans le menu Multimédia.

- Tous les formats audio et image ne sont pas pris en charge. Voir section **8 Données techniques**.
- Les fichiers audio et image ne sont pas lus correctement.**
- Les performances de transfert du périphérique USB limitent le taux de transfert.

PC

L'affichage du contenu de mon PC sur l'écran de mon téléviseur n'est pas stable ou n'est pas synchronisé.

- Vérifiez que le mode de résolution approprié est sélectionné sur votre PC. Voir section **8 Données techniques**.

Si le problème persiste,

mettez votre téléviseur hors tension, puis à nouveau sous tension. Si vous ne parvenez toujours pas à résoudre le problème, contactez le Service Consommateur ou consultez le site Web ...

www.philips.com/support.

Reportez-vous aux numéros de téléphone des différents Services Consommateur qui figurent sur la dernière page du mode d'emploi.

Assurez-vous d'avoir la référence de votre téléviseur ainsi que son modèle à portée de main avant d'appeler le Service Consommateur.

Vous les trouverez sur l'emballage ou à l'arrière et en dessous du téléviseur.

Attention

Ne tentez jamais de réparer votre téléviseur vous-même.

10 Index

100 Hz ClearLCD 20

A

Active Control 20
 Ajust. automat. du volume 22
 Alimentation 10
 Ambilight
 menu / réglages 23
 modes 23
 renforcement couleur 23
 Analogique
 chaînes TV 34
 installation manuelle 35
 Antenne
 avec périphériques 37
 câble 9
 connexion 9
 Appareil photo 44
 Arrêt programmé 28
 Assistant configuration 19
 Attribution d'un nom aux
 périphériques 44
 Attribution d'un nouveau
 nom 35
 Auto surround 22

B

Balance
 son 22
 Blu-ray 37,38,42

C

Câble
 HDMI 38
 Péritel 39
 S-Video 39
 Video 39
 YPbPr 39
 Caméscope 43
 Casque
 connexion 4,37
 volume 22
 Chaîne
 gestion 26
 installation 34
 liste de toutes les chaînes 25

Chaîne

 liste de favoris 25
 mémorisation / installation 35
 précédent 14
 réorganisation 35
 verrouillage 27

Chaînes radio 31

Code 27

Couleurs renforcées 20

Couleur

 menu 20
 touches 4,14
 Common Interface (CAM)
 menu 45
 logement 37,45

Connexion

 installation 38,43
 optimale 38
 péritel 38
 présentation 37
 Console de jeux 43
 Contraste 20
 Contraste dynamique 20
 Cordon d'alimentation 10
 Couleur sur mesure 23

D

Décodeur
 chaîne 44
 Définition 20
 Delta volume 22
 Dépannage 47
 Deux écrans 14
 Données techniques 46
 DVB-T 5
 DVD
 connexion 40
 lecture 11
 lecteur 40
 enregistreur 40

E

Égaliseur 22
 Emplacement 47
 Enregistreur 40
 Entretien de l'écran 3
 EPG (guide programmes) 26
 Externe 1,2,3 (EXT) 37
 Ext. image 21

F

Format auto 21
 Format d'image plein écran 21
 Formats vidéo 46
 Fuseau horaire 34

H

HDCP 38
 HDMI
 connexion 37
 Horloge 19
 Hue 20

I

Image
 format 20
 menu 20
 Images statiques 3
 Installation
 automatique 34
 manuelle 35
 menu 34
 mise à jour 37
 Introduisez code 27

L

Langue
 audio 22
 menu 34
 sous-titre 28
 Langue I/II 22
 Listes des chaînes favorites 25
 Logement de sécurité
 Kensington 5
 Lumière 20
 ambilight 23

M

Magnétoscope
 connexion 40
 Maison
 emplacement 41
 Malentendants 34
 Menu Accès rapide 19
 Menu Paramètres TV 19
 Minuterie marche 27
 Mise à jour logiciel 31
 Mise sous tension 10
 Modification du code 27

Module CA 37,45
Mono 22
Musique 30

N

Nettoyage de l'écran 3
Niveau de noir 20
Numérique
 audio out 37
 langue sous-titres 28
 récepteur 38
 services de télétexte 24
 test réception 36

P

Pays
 sélection 34
PC
 connexion 43
 résolutions d'affichage 46
Perfect Pixel HD 20
Périphérique
 connexion 38
 attribution d'un nom 44
 visionnage 11
Piles 3,9
Point blanc 20
Préréglage d'usine 36
Programmations 27
Programme haut/bas 14

R

Récepteur numérique HD 38
Récepteur satellite 41
Recherche
 chaînes 35
 pages télétexte 24
Recyclage 3
Réduction artefact MPEG 20
Réduction du bruit 20
Réglage du téléviseur 5
Réglage fin 35
Remise aux valeurs standard 19
Réorganisation des chaînes 35
Réorganisation 35

S

Sécurité 3
Système Home Cinéma 41
Son
 menu 22
 Son surround 22
Sous-titre 28
 déplacer 21

Stéréo 22
Super zoom 21

T

Teinte 20
Teinte sur mesure 20
Télécommande
 piles 9
 vue d'ensemble 15
Télétexte T.O.P. 23
Télétexte 23
 2.5 24
 deux écrans 23
 numérique 24
 menu 24
 page 23
Touche(s)/bouton(s)
 couleur 14
 menu 17
 OK 14
 sur la télécommande 4,14
 sur le téléviseur 4

U

USB
 connecteur 37
 périphérique 29
 visionneuse de photos 29

V

Veille 14,27
Verrouillage 27
Verrouillage sur mesure 27
Visionneuse de photos 29
Volume
 touche 14
 menu 22

Y

YPbPr 38

Remote control entry codes tables
Tabellen für die Codeeingabe in die Fernbedienung
Tableaux des codes d'entrée de la télécommande
Invoercodetabellen afstandsbediening

DVD modes

**DVD, DVD-R, DVDR-HDD,
Blu-Ray Players**

PHILIPS 009, 013, 021, 026, 055, 067, 079, 080, 087,
 Aiwa 011, 193
 Alba 013, 029, 032, 040, 194, 196
 Daewoo 031, 033, 038, 046, 047, 051, 052, 053, 069, 085, 088,
 Denon 008, 020, 076
 Emerson 016, 026, 031
 Ferguson 022, 029, 077, 197, 198
 Firstline 022, 032, 051, 199
 Funai 026, 029
 Goodmans 022, 028, 032, 040, 043, 047, 054, 056, 070, 072, 077, 189
 Grundig 013, 014, 022, 025, 027, 029, 030, 031, 032, 043, 056, 058, 077, 090, 192
 Hitachi 023, 024, 029, 032, 048, 089, 090, 097
 Hoehner 022, 045, 056
 Humax 021
 JVC 009, 013, 017, 050, 068, 082, 093
 Kenwood 012, 034
 Kiss 024
 LG 016, 035, 043, 051, 085, 096, 098
 LiteOn 067
 Loewe 013, 035, 055
 Magnavox 009, 013, 021, 026, 032, 055
 Marantz 009, 013, 026,
 Matsui 022, 029, 032, 056, 077, 194
 Metronic 028
 Mustek 077, 196
 Onkyo 009, 018, 074,
 Packard Bell 045
 Panasonic 008, 009, 015, 057, 084, 086
 Pioneer 008, 010, 015, 019, 078, 081, 094
 Proline 022, 027, 047, 056, 194
 Pye 021
 Samsung 008, 036, 044, 061, 091, 190
 Schneider 013, 022, 031, 032, 039, 040, 041, 043, 045, 051, 064, 066,
 Sharp 026, 032, 037, 191
 Sony 011, 049, 060, 063, 065, 073, 075, 083, 092, 095
 Teac 015, 029, 035, 043, 047
 Technics 008, 084
 Telefunken 042, 043, 047, 062, 071
 Thomson 014

Toshiba 009, 013, 029, 059, 099
 Yamaha 008, 013, 021
 Yukai 077, 196

STB Modes

**SAT: Satellite Receiver / Set-top Box /
DVBS / DVB-T / Freeview(UK) /
TNT(F) / Digitenne(NI) / DTT(I) /
TDT(E) / SAT / HDD.**
**CBL: Cable Converter / Set-top-box /
DVB-C**

Ahannel Master 104
 Akai 100
 Alba 101, 102, 103, 104, 105, 106, 107, 108,
 Aldes 104, 118
 Allsat 100, 156
 Ampere 115
 Amstrao 112
 Anttron 101, 105
 Apollo 101
 Arcon 115
 Arcon 116, 117
 Armstrong 112
 Asat 100
 Astra 112, 154, 188
 Astro 105, 118, 119
 Audioton 105, 156
 Axis 154, 155
 Boca 112, 121
 Brainwave 122
 Brandt 123, 125
 BT Satellite 126, 150
 Bush 102, 103, 106, 107, 108, 127
 Canal + 139
 Chess 140
 Citycom 102
 Claytronic 122
 Clemens Kamphus 169
 CNT 118
 Comtech 155
 Connexions 144, 174
 Contec 155
 Cosat 156
 Crown 112
 Cybercom (Cybermaxx) Cytron 129, 130, 131, 132, 133, 134, 135, 137, 140, 141
 Daeryung 144

DDC 104
 Ditristrstad 156
 DNT 144
 Drake 117
 Dual 129, 130, 132, 133, 137, 140, 141
 Echostar 140, 143, 144, 145, 146
 Einhell 101, 112
 Elekta 118
 Elta 100, 101, 156
 Emanon 101
 Emme Esse 127, 169
 EP Sat 102
 Eurodec 179
 Eurosky 112
 Eurostar 112
 Eursat 112
 Exator 101, 105
 Ferguson 102, 127, 178, 179, 180
 Finlandia 102
 Finlux 102
 Finnsat 155, 179
 Force 148, 149
 Foxtel 167
 Fracarro 108
 Freecom 101, 160
 FTE 115, 150, 151
 Fuba 100, 101, 144, 188
 Galaxis 137, 148, 154, 155, 156, 157, 158, 159
 GMI 112
 Goldstar 160
 Gooding 163
 Goodmans 102, 106, 107, 161
 Grothusen 101, 160
 Grundig 100, 102, 105, 127, 162, 163, 164, 165, 166, 167,
 Hantor 101, 122
 Hanuri 118
 Heliocom 115
 Hinari 104
 Hirschmann 169
 Hisawa 122
 Hitachi 102, 127, 172
 Houston 156
 Humax 159
 Huth 112, 122, 155, 156, 169
 Hyundai 173
 Imperial 107, 108
 Innovation 132, 133, 137, 140, 141
 Intertronic 112
 Intervision 156

ITT/Nokia 102, 127, 172, 174,
 Johansson 122
 JSR 156
 JVC 163
 Kathrein 100, 119, 151
 Kosmos 151, 160, 169
 KR 105
 Kyostar 101
 Lasat 118, 123, 125
 Lenco 101, 150, 160
 Leng 122
 Lennox 156
 Lenson 111
 LG 160
 Lidcom 106
 Life 137
 Lorraine 160
 Luxor 172
 Lyonnaise 179
 Macab 179
 Manhattan 102, 109, 118, 127, 156, 175
 Marantz 100
 Mascom 118
 Maspro 102, 127, 163, 180
 Matsui 126, 163
 Mediamarkt 112
 Medion/Micromax 129
 Mediasat 154
 Mega 100
 Metronic 101, 105, 118
 Microstar 130, 131, 132, 133, 134, 135,
 137, 140, 141,
 Minerva 163
 Mitsubishi 102, 126
 Morgans 100, 112
 Multichoice 167
 Multistar 151
 Multitec 140
 Muratto 160
 Navex 122
 NEC 176, 177
 Neuhaus 111, 154, 156
 Nikko 112
 Nokia 102, 127, 143, 174
 Nordemende 101, 102, 104, 118, 178, 179
 Novis 122
 Oakno 112, 151, 169
 Octagon 101, 105, 155
 Optex 156
 Orbitech 101
 Osat 105
 Pace 102, 107, 127, 180
 Palcom 112, 163
 Paltec 188
 Panasonic 102, 124, 127

Panda 102
 PHILIPS 100, 102, 127, 132, 162, 163, 164,
 166, 181, 182, 183, 184, 185, 186,
 187
 Phoenix 107, 155
 Phontrend 156, 169
 Polsat 179
 Predki 122
 Premiere 139, 156
 Priesner 112, 138
 PRO2 129, 130, 131, 132, 133, 134, 135,
 137, 140, 141
 Promax 102
 Prosat 103, 104, 107, 108
 Provision 118
 Quadral 104
 Quiero179
 Radiola 100
 Radix 144
 Rainbow 105
 Rediffusion 177
 Redpoint 154
 RFT 100
 Saba 103, 108, 118, 123, 127, 128, 142,
 153, 178, 180
 Sabre 102
 Sagem 179
 Sakura 107, 155
 Salora 176, 177
 Samsung 101, 116
 Sat 104
 Satec 127
 Satpartner 101, 105, 118, 122, 160, 169
 Schneider 121, 133, 137, 140, 141, 183,
 Schwaiger 110, 121, 137, 149, 153, 159,
 168, 170, 175
 Seemann 112, 144, 154
 Seg 101, 122
 Seleco 156
 Silva 160
 Sisi 102, 144
 Skardin 154
 Skymaster 135, 140
 Skymax 100
 Skyvision 156
 SR 112, 178
 Starland 140
 Starring 122
 Startrak 101
 Strong 101, 105, 108, 136, 160, 174
 Sumida 112
 Sunstar 112
 Tandberg 179
 Tandy 105
 Tantec 102, 111, 127, 180

TCM 129, 130, 132, 133, 137, 140, 141
 Technisat 111, 113, 114, 144, 171
 Teco 112
 Telanor 104
 Telefunken 101, 105, 112, 116, 123, 125,
 126, 127, 144, 147
 Teleka 105, 112, 116, 144
 Telemaster 118
 Telestar 111
 Televes 102
 Telewire 156
 Tevion 129, 130, 132, 133, 137, 140, 141
 Thomson 102, 120, 126, 147, 152, 178,
 179
 Thorn 102, 127, 180
 Tonna 102, 156
 Triad 160
 Triax 111, 123
 Unisat 112, 155
 Unitor 122
 Universum 163
 Ventana 100
 Viadigital 152
 Visiosat 122, 140, 156
 Vortec 101, 116
 V-Tech 172, 184
 Wevasat 102
 Wewa 102
 Winersat 122
 Woorisat 118
 Zehnder 118, 151
 Zodiac 105

HTS mode

HTS: Home theater Systems,
AMP: Amplifier
TUN: Audio /Audio Receiver / Tuner /
Amplifier / (DVD)Home Cinema
DAT: Digital Audio Tape / DCC
VAC: Video Accessory / AV
Accessories/AV Selectors
PVR: Personal Video Recorder

@sat 293
 @Sky 297
 AEG 246
 AFK 245
 Aiwa 215, 219, 225,
 Akai 207, 221, 246
 All-Tel 246
 Amitech 285
 Amstrad 210
 Anam 207
 Arcam 216, 220, 226, 228

Arena 263
 Arnion 293
 ASCI 297
 ASCOMTEC 245
 Astro 287
 Atlantic Telephone 296
 Audiolab 216, 220, 226, 228,
 Audiosonic 245
 Audioworld 246
 Aurora 296, 301
 Austar 289
 B @ ytronic 298
 Balanced Audio Technology 216, 220, 226,
 228
 Basic Line 253
 Belson 245
 Blue Sky 246
 Bose 222, 241, 242, 282
 Brainwave 291
 Bush 305, 212, 216, 220, 226, 228, 274
 Cambridge Audio 220, 265
 CCE 240
 Centrex 224
 Centrum 221, 245, 253,
 Chess 297
 CityCom 289
 Classic 240
 Clatronic 210, 212, 221,
 Comag 298
 Copland 216, 220, 226, 228
 Cosmotron 212
 Curtis Mathes 313
 Daewoo 223
 Denon 312, 217, 243,
 Denver 245
 Diamond 246
 DigiFusion 305
 DigiQuest 293
 DigiTech 274
 Digitrex 224
 DiK 212
 DK digital 247
 DMTECH 246
 Dual 221, 246, 247
 DVX 274
 eBench 210, 212
 Electrocompaniet 220
 Elta 210, 212, 246
 eMTech 291
 EuroLine 263, 283
 Fast 311
 Finlux 283
 Foxtel 289
 Galaxis 289
 Garrard 210

GbSAT 291
 Gecco 298
 General Satellite 289
 Genexxa 205
 Global Sphère 263
 Globo 298
 Goldmund 216, 220, 226, 228
 Goodmans 207, 210, 212, 245, 247, 260
 Grundig 210, 212, 216, 220, 226, 228, 239,
 201
 Grunkel 210
 H&B 285
 Hanseatic 287, 246, 283
 Harman/Kardon 216, 220, 226, 228, 231,
 234, 201
 Harwood 210
 HB 291
 HCM 246
 HDT 288
 HE 245
 Hirschmann 298
 Hitachi 221, 239, 253,
 Hiteker 245
 Höher 224
 Homecast 291, 307
 Humax 289, 300, 306
 Hyundai 263, 288
 ID Digital 289
 Imperial 287, 297
 Intersound 210
 Interstar 291
 Irradio 285
 Jaeger 297
 Jepsen 291
 JVC 202, 244, 251, 268
 Kaon 293
 Kenwood 201, 205, 214, 235, 255
 Kocmoc TB 296
 Kompernaß 212
 Kongque 293
 Koss 210
 KXD 245
 L&S Electronic 297
 Lenoxx 260
 Lenoxx Sound 260
 LG 229, 280
 Lifetec 212
 Linn 216, 220, 226, 228
 Loewe 216, 220, 226, 228
 Lumatron 274
 LXI 210
 Magnat 283
 Magnum 260
 Marantz 201, 216, 220, 226, 228
 Mark 216, 220, 226, 228

Matsui 210, 212
 Maximum 297
 MBO 240
 Mediacom 290
 Medion 297, 298, 212, 247, 258
 MEI 246
 Melectronic 207
 Meridian 216, 220, 226, 228
 Metz 253
 Micromaxx 247
 Micromega 216, 220, 226, 228
 Microstar 212
 Multichoice 296, 301
 Mustek 240
 Mx Onda 210, 212
 Myryad 216, 220, 226, 228, 201
 NAD 206, 207
 Naim 216
 Naim 220, 226, 228
 NEC 223
 Neotion 297
 Nikkai 245
 Nikkei 210
 Okano 207
 Omni 274
 Onkyo 203, 237
 Opentel 298
 Optimus 205
 Orbis 297, 298
 Orbitech 287
 Orient Power 210
 Pace 299, 304
 Palladium 212, 221
 Panasonic 232, 233, 236, 252, 272, 273,
 275, 294
 Philips 216, 220, 226, 228, 267, 201
 Pino 297
 Pioneer 313, 205, 213, 216, 220, 226, 228,
 250, 262
 Premiere 287, 289
 Prima Electronic 212
 Proline 212, 246
 Proson 207
 Provision 245
 QONIX 247
 Quad 216, 220, 226, 228
 Radiola 216, 220, 226, 228
 Radionette 229, 264
 RadioShack 210
 Radix 295
 Rebox 291
 Red Star 245
 Revox 205, 216, 220, 226, 228,
 Revoy 216, 220, 226, 228
 Roadstar 212, 260

Rotel 211
 Sagem 292, 308
 Samsung 290, 230, 257
 Sansui 207, 216, 263, 274, 283
 Sanyo 210, 276
 Sat Control 293
 Satplus 287
 Schaub Lorenz 291
 Schneider 286, 290, 311, 295, 297, 298,
 210, 221, 246, 283
 SEG 223, 253
 Sharp 205, 261, 264
 Sherwood 208
 Siemens 207, 297
 Silva Schneider 229
 Sky XL 298
 Skymaster 297
 skyplus297, 298
 Sony 314, 200, 215, 218, 219, 225, 248,
 249, 254, 266, 269, 270, 271, 278,
 279, 281
 Soundwave 207
 Strong 288, 293
 Sunny 293
 Sunstech 247
 Systec 297
 Tag McLaren 220
 TCM 212
 Teac 207, 210, 212, 246
 Technics 201, 232, 233, 236, 252, 272, 273
 TechniSat 287
 Technosat 290
 Techwood 253
 Tedalex 263
 Telefunken 245, 274
 Telestar 287, 297
 Teledes 291, 293, 297,
 Tevion 260, 297
 Thomson 302
 Thorens 216, 220, 226, 228
 Thorn 210
 Topfield 290, 303, 309, 310,
 Toshiba 256
 TPS 292
 United 246, 263, 274

 Universum 207, 210, 212, 216, 220, 221,
 226, 228, 246, 259
 Venturer 246
 Victor 202
 Voxson 247
 Waitec 240, 285
 Watson 212
 Welltech 212
 Wharfedale 207, 246, 274

Worldsat 291
 XSat 291
 Xtreme 293
 Yamaha 315, 204, 205, 209, 227, 238, 277,
 284
 Yukai 240
 Zehnder 297, 298
 Zenith 210
 Zinwell 289