

# Philips Professional and Business Solutions

**22HFL5550D**  
**26HFL5850D**  
**32HFL5850D**



**DFU-DEC2008**

# **PHILIPS**

# Inhaltsverzeichnis

<b>1 Wichtiger Hinweis</b> . . . . .	<b>4</b>	6.11 Konfigurationseinstellungen . . . . .	19
1.1 Sicherheit . . . . .	4	6.12 Festlegen der Sicherheitseinstellungen 19	
1.2 Pflege des Bildschirms . . . . .	5	6.13 Festlegen der Grundeinstellungen . . . . .	20
1.3 Recycling. . . . .	5	6.14 Videoeinstellungen . . . . .	21
<b>2 Das Fernsehgerät</b> . . . . .	<b>6</b>	6.15 Festlegen der Energiespareinstellungen 21	
2.1 Anschlussübersicht. . . . .	6	6.16 Einstellen der Uhr . . . . .	22
<b>3 Fernbedienung</b> . . . . .	<b>8</b>	<b>7 Kopieren von TV-Konfigurationen</b> . . . . .	<b>23</b>
<b>4 Erste Schritte</b> . . . . .	<b>9</b>	7.1 Laden der TV-Konfiguration von USB in das Fernsehgerät . . . . .	23
4.1 Aufstellen des Fernsehgeräts. . . . .	9	7.2 Exportieren der TV-Konfiguration vom Fernsehgerät auf USB. . . . .	23
4.2 Wandmontage des Fernsehgeräts . . . . .	9	<b>8 Gesundheitswesen</b> . . . . .	<b>24</b>
4.3 Anschließen des Antennenkabels. . . . .	10	<b>9 Installieren von Systemgeräten</b> . . . . .	<b>25</b>
4.4 Anschließen des Netzkabels . . . . .	10	9.1 SmartCard . . . . .	25
4.5 Einsetzen der Batterien in die Fernbedienung . . . . .	10	9.2 Set-Top-Box . . . . .	25
4.6 Vorbereiten des Fernsehgeräts für digitale Dienste. . . . .	11	9.3 Auswählen der Kommunikationsquelle 25	
<b>5 Übersicht über die Fernbedienung</b> <b>13</b>		<b>10 Fehlersuche</b> . . . . .	<b>26</b>
<b>6 Setup des Fernsehgeräts</b> . . . . .	<b>14</b>	10.1 Kommunikationsstörungen . . . . .	26
6.1 Aufrufen des Setup-Menüs. . . . .	14	10.2 Bildstörungen . . . . .	26
6.2 Auswählen der Sprache . . . . .	14	10.3 Andere Störungen . . . . .	26
6.3 Auswählen des Landes . . . . .	15	<b>11 Index</b> . . . . .	<b>27</b>
6.4 Auswählen der Kommunikationsquelle 15			
6.5 Einstellen der Kanalnummer . . . . .	15		
6.6 Automatische Installation aller Kanäle 16			
6.7 Manuelle Installation einzelner Kanäle 16			
6.8 Unterdrücken des Tons von Audio- oder Videoquellen. . . . .	18		
6.9 Sperren und Entsperrern eines Kanals . 18			
6.10 Benennen und Umbenennen von Kanälen. . . . .	18		

2008 © Koninklijke Philips Electronics N.V. Alle Rechte vorbehalten.

Die Spezifikationen können ohne vorherige Ankündigung geändert werden. Die Marken sind Eigentum von Koninklijke Philips Electronics N.V. oder dem jeweiligen Markeninhaber. Philips behält sich das Recht vor, jederzeit Änderungen an Produkten vorzunehmen, ohne bereits ausgelieferte Produkte entsprechend ändern zu müssen. Die in diesem Handbuch beschriebenen Informationen entsprechen dem vorgesehenen Verwendungszweck des Systems. Wenn das Produkt oder zugehörige Module bzw. Verfahren für andere als die hier beschriebenen Zwecke eingesetzt werden sollen, muss zunächst bestätigt werden, dass diese dafür zugelassen und geeignet sind. Philips gewährleistet, dass das Material selbst gegen keine US-Patente verstößt. Es werden weder ausdrücklich noch konkludent weitere Gewährleistungen gegeben.

---

#### Garantie

- Verletzungsgefahr, Beschädigung des Fernsehgeräts oder Verfall der Garantie! Versuchen Sie niemals, das Fernsehgerät selbst zu reparieren.
- Gebrauchen Sie das Fernsehgerät und das Zubehör nur gemäß dem vom Hersteller vorgesehenen Verwendungszweck.
- Das hinten am Fernsehgerät aufgedruckte Vorsichtszeichen weist auf eine Stromschlaggefahr hin. Nehmen Sie niemals die Abdeckung des Fernsehgeräts ab. Wenden Sie sich für Wartungsarbeiten und Reparaturen stets an Philips.



- Die Durchführung von Vorgängen, die in diesem Handbuch ausdrücklich verboten werden oder Anpassungen und Montagearbeiten, die in diesem Handbuch nicht empfohlen oder autorisiert werden, führen zum Verfall der Garantie.

---

#### Open-Source-Software

Dieses Fernsehgerät enthält Open-Source-Software.

Philips GBU Hospitality bietet hiermit an, auf Anfrage eine vollständige computerlesbare Kopie des entsprechenden Quellcodes auf einem Datenträger zu liefern oder verfügbar zu machen, der normalerweise für den Austausch von Software verwendet wird. Dafür wird eine Gebühr erhoben, die die Kosten für die physische Verteilung von Quellcode nicht übersteigt.

Um den Quellcode zu erhalten, schreiben Sie an folgende Adresse:

Philips Singapore Pte Ltd  
- Philips GBU Hospitality  
Software Development Manager  
620A Lorong 1 Toa Payoh  
Singapur 319762

Dieses Angebot ist für einen Zeitraum von 3 Jahren ab dem Kaufdatum dieses Produkts gültig.

---

#### Pixeleigenschaften

Dieses LCD-Produkt verfügt über eine hohe Anzahl von Farbpixeln. Der Anteil der effektiven Pixel beträgt zwar mindestens 99,999 %, es können jedoch trotzdem permanente schwarze Punkte oder helle Lichtpunkte (rot, grün oder blau) auf dem Bildschirm erscheinen. Dies ist eine strukturelle Eigenschaft des Bildschirms (innerhalb der Grenzen anerkannter Industriestandards) und stellt keine Fehlfunktion dar.

---

#### Einhaltung von EMF-Vorschriften

Koninklijke Philips Electronics N.V. produziert und verkauft Produkte für Verbraucher, die wie jedes elektronische Gerät generell in der Lage sind, elektromagnetische Signale auszusenden und zu empfangen.

Eine der wichtigsten Unternehmensphilosophien von Philips ist es, alle erforderlichen Gesundheits- und Sicherheitsmaßnahmen für unsere Produkte zu ergreifen, um alle gesetzlichen Vorschriften zu erfüllen und den zum Fertigungszeitpunkt geltenden EMF-Standards sicher gerecht zu werden. Philips sieht es als eine Verpflichtung an, Produkte herzustellen und zu vertreiben, die keine gesundheitsschädlichen Effekte aufweisen. Philips bestätigt, dass die vom Unternehmen hergestellten Produkte nach dem heutigen Stand der Wissenschaft sicher verwendet werden können, sofern sie fachgerecht für den

vorgesehenen Verwendungszweck eingesetzt werden.

Philips nimmt bei der Ausarbeitung internationaler EMF- und Sicherheitsstandards eine aktive Rolle ein, was das Unternehmen dazu befähigt, weitere Entwicklungen in der Standardisierung schon früh in seinen Produkten umzusetzen.

---

#### Stromversorgungssicherung (nur GB)

Dieses Fernsehgerät ist mit einem zugelassenen eingekapselten Steckverbinder ausgestattet. Wenn die Stromversorgungssicherung ausgewechselt werden muss, muss diese durch eine Sicherung des gleichen, auf dem Stecker angegebenen Nennwerts (z. B. 10 A) ersetzt werden.

1. Entfernen Sie die Sicherungsabdeckung und die Sicherung.
2. Die Ersatzsicherung muss den Anforderungen von BS 1362 gerecht werden und mit dem ASTA-Zeichen gekennzeichnet sein. Wenn die Sicherung verloren geht, wenden Sie sich an Ihren Händler, um zu bestätigen, dass Sie den richtigen Typ verwenden.
3. Setzen Sie die Sicherungsabdeckung wieder auf.

Gemäß EMV-Richtlinie darf der Stecker an diesem Produkt nicht vom Netzkabel entfernt werden.

---

Copyright



VESA, FDMI und das VESA Mounting Compliant-Logo sind Marken der Video Electronics Standards Association.

Windows Media ist entweder eine eingetragene Marke oder Marke der Microsoft Corporation in den USA und/oder anderen Ländern.

® Kensington und Micro Saver sind eingetragene US-Marken der ACCO World Corporation mit erteilten Eintragungen und angemeldeten Anwendungen in anderen Ländern auf der ganzen Welt. Alle anderen eingetragenen und nicht eingetragenen Marken sind Eigentum des jeweiligen Inhabers.

---

# 1 Wichtiger Hinweis

Lesen Sie vor der Verwendung des Fernsehgeräts alle Anweisungen und stellen Sie sicher, dass Sie diese verstanden haben. Wenn Schäden auftreten, weil Sie die folgenden Anweisungen nicht beachtet haben, verfällt die Garantie.

---

## 1.1 Sicherheit

- Stromschlag- und Brandgefahr!
    - Setzen Sie das Fernsehgerät niemals Regen oder Wasser aus. Stellen Sie niemals Behälter wie z. B. Vasen in die Nähe des Fernsehgeräts. Wenn Flüssigkeiten in oder auf das Fernsehgerät gelangen, ziehen Sie sofort das Netzkabel aus der Steckdose. Wenden Sie sich an Philips und vereinbaren Sie eine Prüfung des Fernsehgeräts, bevor Sie es erneut verwenden.
    - Bewahren Sie das Fernsehgerät, die Fernbedienung oder die Batterien niemals in der Nähe offener Flammen auf und setzen Sie diese Komponenten niemals direktem Sonnenlicht aus.
    - Um eine Verbreitung von Bränden zu verhindern, halten Sie Kerzen oder andere Flammen stets von diesem Produkt fern.
- 
- Stecken Sie niemals Gegenstände in die Belüftungsschlitze oder andere Öffnungen des Fernsehgeräts.
  - Beim Drehen des Fernsehgeräts stellen Sie sicher, dass kein Zug auf das Netzkabel ausgeübt wird. Durch übermäßige Zugbelastung des Netzkabels können sich die Verbindungen lösen und es kann zu Bogenbildung kommen.
  - Kurzschluss- oder Brandgefahr!

- Setzen Sie die Fernbedienung oder Batterien niemals Regen, Wasser oder übermäßiger Hitze aus.
- Vermeiden Sie jegliche Krafteinwirkung auf die Steckverbindungen des Netzkabels. Teilweise lose Steckverbindungen können zu Bogenbildung oder Bränden führen.
- Verletzungsgefahr und Gefahr einer Beschädigung des Fernsehgeräts!
- Zum Anheben und Tragen des Fernsehgeräts, das über 25 kg wiegt, sind zwei Personen erforderlich.
- Wenn Sie das Fernsehgerät auf einem Ständer montieren, darf nur der mitgelieferte Ständer verwendet werden. Befestigen Sie den Ständer gut am Fernsehgerät. Stellen Sie das Fernsehgerät auf einer glatten, ebenen Oberfläche auf, die das Gewicht des Fernsehgeräts und des Ständers tragen kann.
- Das Fernsehgerät muss an der Wandhalterung befestigt werden, die für dieses Fernsehgerät vorgesehen ist und an einer Wand, die das Gewicht des Fernsehgeräts sicher tragen kann. Koninklijke Philips Electronics N.V. übernimmt keine Haftung für eine unsachgemäße Wandbefestigung, die zu einem Unfall oder einer Verletzung führt.
- Gefahr der Verletzung von Kindern! Beachten Sie die folgenden Vorsichtsmaßnahmen, um zu verhindern, dass das Fernsehgerät umfällt und dadurch Kinder verletzt:
  - Stellen Sie das Fernsehgerät niemals auf eine Oberfläche, die mit einem Tuch oder einem anderen Material bedeckt ist, das weggezogen werden kann.
  - Achten Sie darauf, dass kein Teil des Fernsehgeräts über den Rand der Aufstellfläche ragt.
  - Stellen Sie das Fernsehgerät niemals auf hohe Möbel (wie z. B. Bücherschränke), ohne sowohl das Möbelstück als auch das Fernsehgerät an einer geeigneten Struktur zu befestigen (z. B. an einer Betonwand).

- Klären Sie Kinder darüber auf, dass es gefährlich ist, auf Möbelstücke hinaufzuklettern, um an das Fernsehgerät zu gelangen.
- Gefahr der Überhitzung! Das Fernsehgerät darf nicht in beschränkten Räumen wie z. B. in einem Bücherschrank aufgestellt werden. Lassen Sie stets einen Freiraum von mindestens 10 cm um das Fernsehgerät herum, damit die Luft ungehindert zirkulieren kann. Achten Sie darauf, dass keine Gardinen oder andere Gegenstände die Belüftungsschlitze des Fernsehgeräts bedecken.
- Verletzungs-, Brandgefahr und Gefahr einer Netzkabelbeschädigung! Stellen Sie das Fernsehgerät oder andere Objekte niemals auf das Netzkabel.
- Ziehen Sie beim Aufziehen eines Gewitters Netz- und Antennenkabel aus den Steckdosen. Berühren Sie niemals Teile des Fernsehgeräts, Netzkabel oder Antennenkabel während eines Gewitters.
- Gefahr einer Gehörschädigung! Vermeiden Sie den Gebrauch von Kopfhörern mit hohen Lautstärken und über lange Zeiträume.
- Erlauben Sie Kindern niemals, auf das Fernsehgerät hinaufzuklettern oder damit zu spielen.
- Stellen Sie das Fernsehgerät an einem Ort auf, an dem es nicht umgestoßen, umgeworfen oder umgekippt werden kann.
- Gehen Sie wie folgt vor, wenn das Fernsehgerät bei Temperaturen unter 5 °C transportiert wurde:
  1. Nehmen Sie das Fernsehgerät aus dem Karton.
  2. Warten Sie so lange, bis das Fernsehgerät Raumtemperatur erreicht hat.
  3. Installieren Sie das Fernsehgerät.
- Ziehen Sie vor der Reinigung das Netzkabel aus der Steckdose.
- Wischen Sie das Fernsehgerät und den Rahmen mit einem weichen, feuchten Tuch ab. Wenden Sie am Fernsehgerät niemals Stoffe wie Alkohol, Chemikalien oder Haushaltsreiniger an.
- Gefahr einer Beschädigung des Bildschirms! Berühren, drücken oder kratzen Sie den Bildschirm niemals mit einem Gegenstand.
- Um Verformungen und Verfärbungen zu vermeiden, wischen Sie Wassertropfen möglichst umgehend ab.

### 1.3 Recycling

- Dieses Produkt wurde aus Materialien und Komponenten der höchsten Qualität hergestellt, die recycelt und wiederverwendet werden können.
- Dieses Produkt wurde so konstruiert und hergestellt, dass seine Materialien recycelt werden können. Wenn ein Produkt mit einem durchgekreuzten Müllimersymbol gekennzeichnet ist, unterliegt es der Europäischen Richtlinie 2002/96/EG.



- Dieses Produkt darf nicht im normalen Hausmüll entsorgt werden. Informieren Sie sich über die vor Ort geltenden Recyclingvorschriften oder fragen Sie Ihren Händler. Durch die vorschriftsgemäße Entsorgung des alten Produkts leisten Sie einen wichtigen Beitrag, die Umwelt und die Gesundheit der Menschen vor Gefahren zu schützen.
- Die diesem Produkt beiliegende Fernbedienung wird mit Batterien betrieben, die den Bestimmungen der Europäischen Richtlinie 2006/66/EG unterliegen und nicht im normalen Hausmüll entsorgt werden dürfen. Informieren Sie sich über die vor Ort geltenden Vorschriften über die gesonderte Entsorgung von Batterien.

### 1.2 Pflege des Bildschirms

- Vermeiden Sie möglichst die Anzeige von Standbildern. Standbilder sind Bilder, die über längere Zeiträume auf dem Bildschirm angezeigt werden. Dazu gehören Bildschirmmenüs, Videotextseiten, schwarze Balken, Börseninformationen, Kanallogos und Zeitanzeigen. Wenn die Anzeige von Standbildern unvermeidbar ist, reduzieren Sie den Bildschirmkontrast und die Helligkeit, um den Bildschirm vor Schäden zu schützen.

## 2 Das Fernsehgerät

### 2.1 Anschlussübersicht

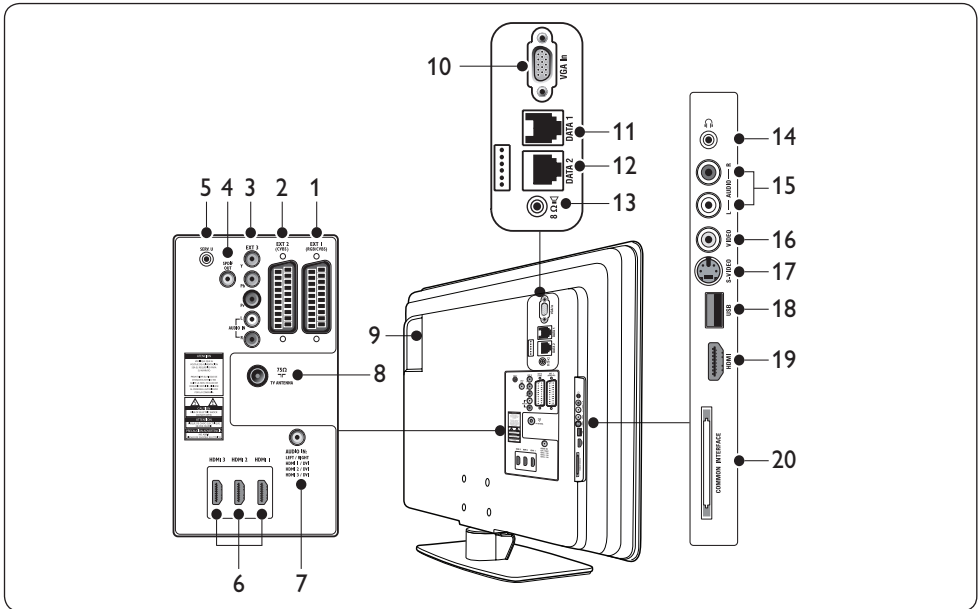

- EXT 1**  
Erster SCART-Anschluss für DVD-Player, Videorecorder, digitale Empfänger, Spielkonsolen und andere SCART-Geräte. Unterstützt Audio L/R, FBAS Ein/Aus, RGB.
- EXT 2**  
Zweiter SCART-Anschluss. Unterstützt Audio L/R, FBAS Ein/Aus.
- EXT 3**  
Komponentenvideo (Y Pb Pr) und Audio-L/R-Eingangsanschlüsse für DVD-Player
- SPDIF OUT**  
Audioausgangsanschlüsse für Media Center oder andere Audiosysteme
- SERV. U**  
Anschluss für den Service (hier keine Kopfhörer anschließen)
- HDMI 1/2/3**  
HDMI-Eingangsanschlüsse für Blu-ray Disc-Player, digitale Empfänger, Spielkonsolen und andere HD-Geräte
- AUDIO IN**  
Miniklinkenbuchse für den Eingang von PC-Audiosignalen (beim Anschluss eines PCs über den DVI-HDMI-Adapter)
- TV ANTENNA**
- SmartCard-Schacht  
Schacht für kompatible 32-Pin-Smartcards
- VGA In**  
Eingangsanschluss für PCs oder andere Geräte
- DATA 1 (RJ 12)**  
Anschluss für Systemterminal
- DATA 2 (RJ 45)**  
Anschluss für Systemterminal
- 8 Ω**  
Anschluss für WC-Lautsprecher (Stereo-Klinkenstecker)

14.  (Kopfhörer)  
Stereo-Miniklinkenstecker
15. **AUDIO L/R**  
Audio-L/R-Eingangsbuchse für Composite- und S-Video-Geräte
16. **VIDEO**  
Videoeingangsbuchse für Composite-Geräte
17. **S-VIDEO**  
S-Video-Eingangsbuchse für S-Video-Geräte
18. **USB**  
USB-Anschluss für Speichergeräte
19. **HDMI**  
Zusätzlicher HDMI-Anschluss für mobile HD-Geräte
20. **COMMON INTERFACE**  
Schacht für Conditional Access Modules



### Hinweis

Detaillierte Anschlussinformationen finden Sie in der Gebrauchsanweisung des betreffenden Geräts.

## 2.1.1 Seitliche Bedienelemente und Anzeigen

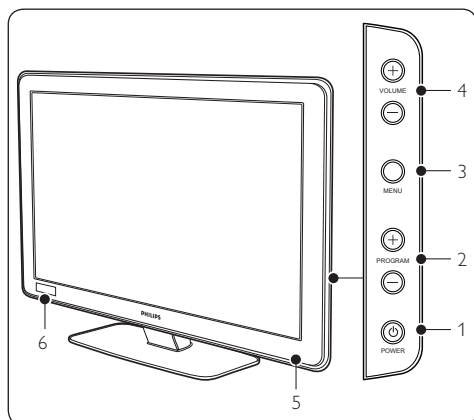

1. **POWER**
2. **PROGRAM +/-**

3. **MENU**
4. **VOLUME +/-**
5. Betriebsanzeige/Fernbedienungssensor
6. Uhr



## 3 Fernbedienung

Detaillierte Informationen zur Fernbedienung finden Sie in Kapitel 5, „Fernbedienungsübersicht“.

### Gästefernbedienung

Für Setup und Konfiguration

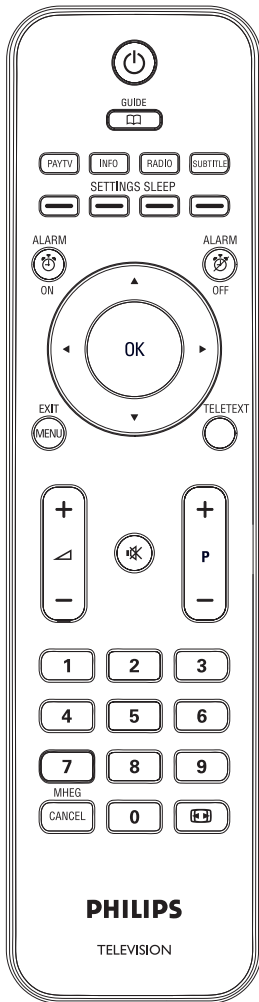

### Setup-Fernbedienung

Diese Fernbedienung kann gesondert erworben werden und bietet Funktionen für Institutional TV/Professional und Business Solutions sowie SmartCard-Einstellungen.

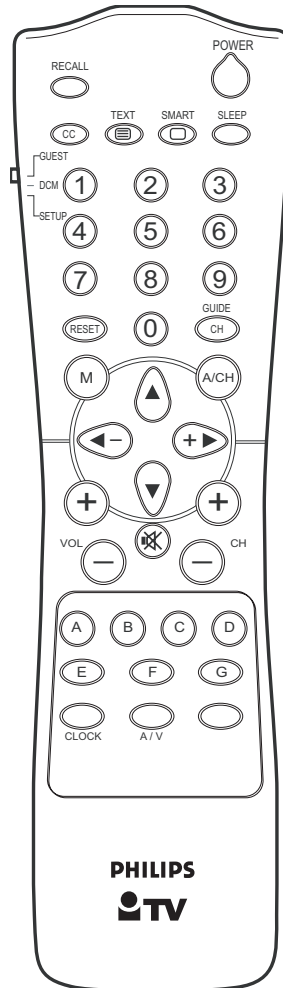

## 4 Erste Schritte

In diesem Abschnitt finden Sie die wichtigsten Informationen zum Aufstellen und Installieren des Fernsehgeräts.

### 4.1 Aufstellen des Fernsehgeräts

Neben der Lektüre der Sicherheitsanweisungen in *Abschnitt 1.1* beachten Sie vor dem Aufstellen des Fernsehgeräts Folgendes:

- Der ideale Abstand zum Fernsehen ist das Dreifache der Bildschirmgröße.
- Stellen Sie das Fernsehgerät an einem Ort auf, an dem kein Licht auf den Bildschirm fällt.
- Schließen Sie alle Geräte an, bevor Sie das Fernsehgerät aufstellen.
- Das Fernsehgerät ist auf der Rückseite mit einer Kensington-Sicherung ausgestattet.

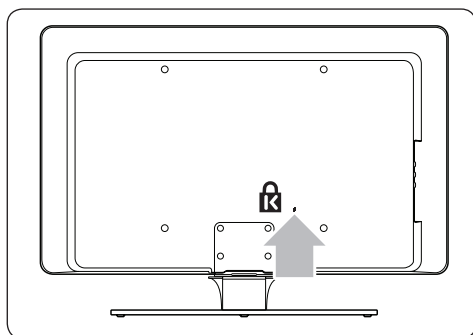

Wenn Sie zum Diebstahlschutz ein Kensington-Schloss (nicht im Lieferumfang enthalten) anschließen, stellen Sie das Fernsehgerät in der Nähe eines festen Objekts auf (wie z. B. einem Tisch), der bequem an dem Schloss befestigt werden kann.

### 4.2 Wandmontage des Fernsehgeräts

#### ⚠️ WARNUNG

Die Wandmontage des Fernsehgeräts darf nur von einem qualifizierten Techniker vorgenommen werden. Koninklijke Philips Electronics N.V. übernimmt keine Haftung für eine unsachgemäße Montage, die zu einem Unfall oder einer Verletzung führt.

### Schritt 1 - Erwerb einer VESA-kompatiblen Wandhalterung

Je nach der Größe des Bildschirms erwerben Sie eine der folgenden Wandhalterungen:

Bildschirmgröße (Zoll/cm)	Typ der VESA-kompatiblen Wandhalterung (mm)	Besondere Anweisungen
22"/56 cm	Einstellbar 100 x 100	Keine
26"/66 cm	Einstellbar 100 x 200	Keine
32"/81 cm	Einstellbar 300 x 300	Die VESA-kompatible Wandhalterung muss vor dem Befestigen des Fernsehgeräts auf 200 x 300 eingestellt werden.
42"/107 cm oder größer	Fest 400 x 400	Keine

### Schritt 2 - Befestigen der VESA-kompatiblen Wandhalterung am Fernsehgerät

1. Suchen Sie auf der Rückseite des Fernsehgeräts die vier Befestigungsmuttern.

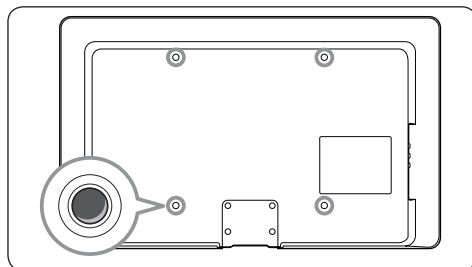

2. Fahren Sie mit den Anweisungen fort, die der erworbenen VESA-kompatiblen Wandhalterung beiliegen.

## HINWEIS

Beim Befestigen der VESA-kompatiblen Wandhalterung am Fernsehgerät verwenden Sie für 26-Zoll-Modelle M4-Schrauben, für 32-Zoll-Modelle M6-Schrauben und für größere Modelle M8-Schrauben (Schrauben nicht im Lieferumfang enthalten).

### 4.3 Anschließen des Antennenkabels

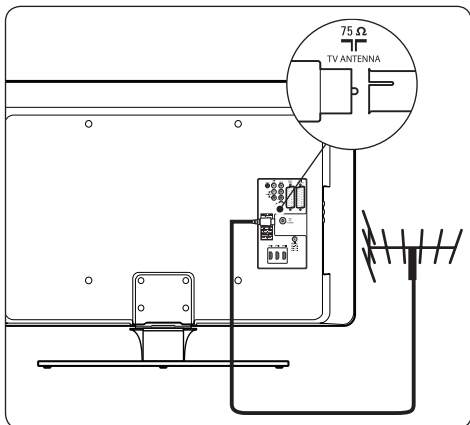

1. Suchen Sie auf der Rückseite des Fernsehgeräts den Anschluss **TV ANTENNA**.
2. Schließen Sie ein Ende eines Antennenkabels (nicht im Lieferumfang enthalten) an den Anschluss **TV ANTENNA** an. Wenn das Antennenkabel nicht in die Buchse passt, verwenden Sie einen Adapter.
3. Schließen Sie das andere Ende des Antennenkabels an die Antennendose an und vergewissern Sie sich, dass das Kabel an beiden Enden fest eingesteckt ist.

### 4.4 Anschließen des Netzkabels

#### WARNUNG

Vergewissern Sie sich, dass die Netzspannung mit der Spannung übereinstimmt, die hinten auf der Rückseite des Fernsehgeräts aufgedruckt ist. Wenn die Spannung nicht übereinstimmt, schließen Sie kein Netzkabel an.

#### So schließen Sie das Netzkabel an

#### Hinweis

Der Ort der Netzbuchse hängt vom Modell des Fernsehgeräts ab.

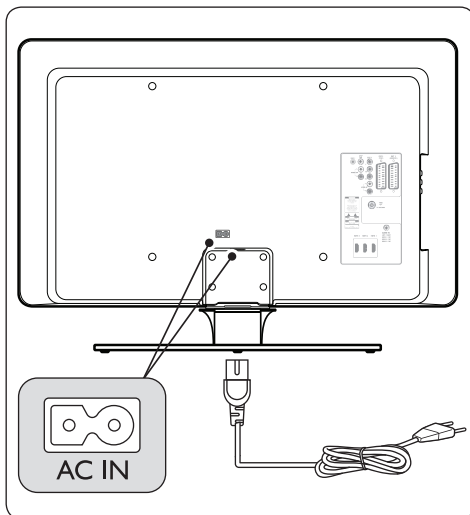

1. Suchen Sie auf der Rückseite oder Unterseite des Fernsehgeräts nach der Netzbuchse **AC IN**.
2. Schließen Sie das Netzkabel an die Netzbuchse **AC IN** an.
3. Schließen Sie das Netzkabel an die Steckdose an und vergewissern Sie sich, dass das Kabel an beiden Enden fest eingesteckt ist.

#### WARNUNG

Vergewissern Sie sich vor dem Anschließen des Fernsehgeräts an das Netz, dass die Netzspannung mit dem Wert übereinstimmt, der unterhalb der Kabelabdeckung angegeben ist.

Um das Fernsehgerät problemlos von der Netzversorgung trennen zu können, vergewissern Sie sich, dass Sie zu jeder Zeit freien Zugang zum Netzkabel haben. Wenn Sie das Netzkabel abnehmen, ziehen Sie immer am Stecker und niemals am Kabel.

### 4.5 Einsetzen der Batterien in die Fernbedienung

#### Hinweis

Die Fernbedienung ist im Lieferumfang nicht enthalten. Erwerben Sie eine Fernbedienung des Typs 22AV1105/10 von einem autorisierten Philips Händler.

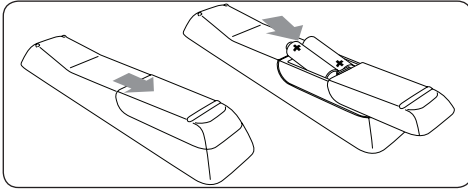

1. Schieben Sie die Batterieabdeckung hinten auf der Fernbedienung auf.
2. Setzen Sie die beiden beiliegenden Batterien ein (Größe AAA, Typ LR03). Achten Sie darauf, dass die Pole (+ und -) der Batterien mit den Kennzeichnungen im Batteriefach übereinstimmen.
3. Schieben Sie die Batterieabdeckung wieder auf.

### **\* Tipp**

Nehmen Sie die Batterien heraus, wenn Sie die Fernbedienung für einen längeren Zeitraum nicht verwenden möchten.

## **4.6 Vorbereiten des Fernsehgeräts für digitale Dienste**

Verschlüsselte digitale TV-Kanäle können mit einem Conditional Access Module (CAM), das mit einer SmartCard vom Anbieter des digitalen TV-Dienstes eingesteckt ist, entschlüsselt werden.

Mit dem CAM können je nach Anbieter und Dienst (z. B. digitales Pay-TV) mehrere digitale Dienste freigeschaltet werden. Weitere Informationen zu den Diensten und Nutzungsbedingungen erhalten Sie vom Anbieter des digitalen TV-Dienstes.

### **4.6.1 Verwenden des Conditional Access Module (CAM)**

#### **⚠ WARNUNG**

Schalten Sie vor dem Einstecken eines CAM das Fernsehgerät aus. Beachten Sie unbedingt die im Folgenden beschriebenen Anweisungen. Durch das falsche Einstecken eines CAM können sowohl das CAM als auch das Fernsehgerät beschädigt werden.

1. Unter Beachtung der Anweisungen, die auf dem CAM aufgedruckt sind, stecken Sie das CAM vorsichtig in den Common-Interface-Schacht an der Seite des Fernsehgeräts.

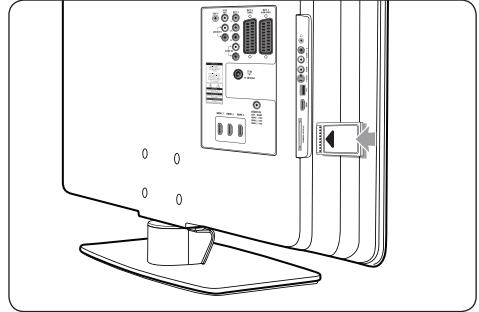

2. Drücken Sie das CAM soweit wie möglich hinein.

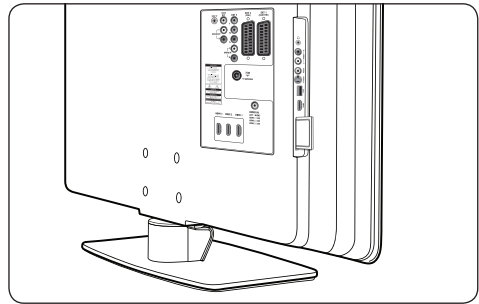

3. Schalten Sie das Fernsehgerät ein und warten Sie, bis das CAM aktiviert wurde. Dies kann einige Minuten dauern.

#### **ⓘ Hinweis**

Nehmen Sie das CAM nicht aus dem Schacht. Durch das Herausnehmen des CAM werden die digitalen Dienste deaktiviert.

### **4.6.2 Zugriff auf CAM-Dienste**

1. Rufen Sie das Menü **SETUP** auf.
2. Drücken Sie **▼**, um **CONFIGURATION > SECURITY** (Konfiguration > Sicherheit) auszuwählen.
3. Drücken Sie **▼**, um **CI CARD** (CI-Karte) auszuwählen und **▶**, um **YES** (Ja) auszuwählen.

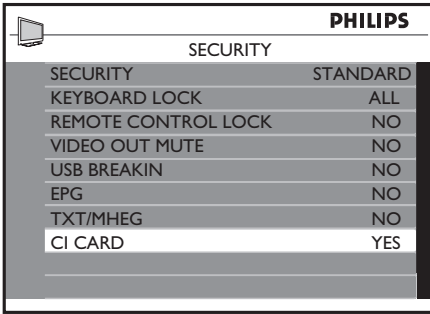
A screenshot of a Philips television menu. The top bar shows a small monitor icon on the left and the word "PHILIPS" in bold on the right. Below this, the word "SECURITY" is centered. The main menu area has a dark background with white text. It lists several settings: SECURITY (STANDARD), KEYBOARD LOCK (ALL), REMOTE CONTROL LOCK (NO), VIDEO OUT MUTE (NO), USB BREAKIN (NO), EPG (NO), TXT/MHEG (NO), and CI CARD (YES). The "CI CARD" option is highlighted with a white background.

SECURITY	STANDARD
KEYBOARD LOCK	ALL
REMOTE CONTROL LOCK	NO
VIDEO OUT MUTE	NO
USB BREAKIN	NO
EPG	NO
TXT/MHEG	NO
CI CARD	YES

4. Drücken Sie **MENU** (Menü) oder **M**, um das Menü zu schließen.

## 5 Übersicht über die Fernbedienung



### Hinweis

Die Fernbedienung ist im Lieferumfang nicht enthalten. Erwerben Sie eine Fernbedienung des Typs 22AV1105/10 von einem autorisierten Philips Händler.

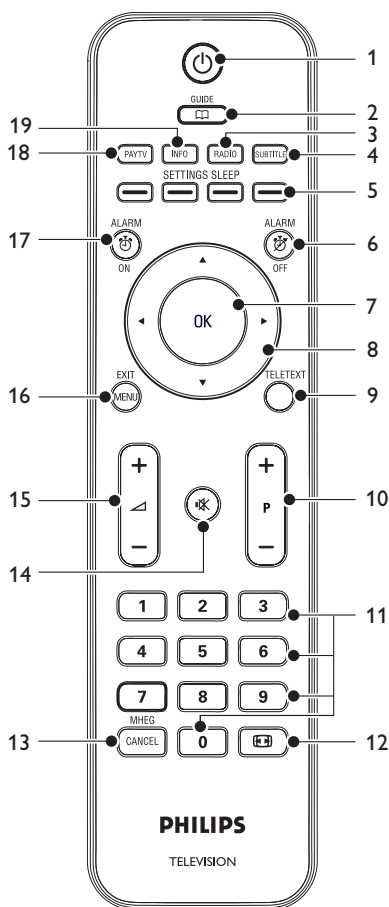
In diesem Abschnitt finden Sie eine detaillierte Übersicht über die Funktionen der Fernbedienung vom Typ 22AV1105/10.



1.  Schaltet das Fernsehgerät von Standby aus ein oder zurück in den Standby-Betrieb

2. **GUIDE**  
Schaltet den elektronischen Programmführer ein oder aus. Nur für digitale Kanäle verfügbar
3. **RADIO**  
Bietet Zugriff auf die Radiokanäle
4. **SUBTITLE**  
Blendet Untertitel ein oder aus
5. Farbtasten  
Auswahl von Vorgängen, Videotextseiten oder Einstellung des Sleep-Timers
6. **ALARM OFF**  
Deaktiviert die Alarmfunktion. Nur für Modelle mit Uhranzeige verfügbar
7. **OK**  
Aktiviert eine Einstellung
8. Navigationstasten  
Aufwärts ▲, Abwärts ▼, Links ◀ und Rechts ▶ zum Navigieren durch das Menü
9. **TELETEXT**  
Blendet den Videotext ein oder aus
10. **P +/-**  
Umschalten zum nächsten oder vorherigen Kanal
11. Nummerntasten  
Auswahl eines Kanals, einer Seite oder einer Einstellung
12.  Auswahl eines Bildformats
13. **MHEG CANCEL**  
Deaktiviert Digitaltext oder interaktive Dienste (nur in GB)
14.  Stummschalten oder Ton wiederherstellen
15.  Lautstärke erhöhen oder verringern
16. **MENU**  
Blendet das Menü ein oder aus
17. **ALARM ON**  
Aktiviert die Alarmfunktion. Nur für Modelle mit Uhranzeige verfügbar
18. **PAY TV**  
Bietet Zugriff auf die Pay-TV-Kanäle
19. **INFO**  
Bietet Zugriff auf die Informationskanäle

## 6 Setup des Fernsehgeräts

Die Bildschirmmenüs unterstützen Sie beim Setup und Installieren der Kanäle auf dem Fernsehgerät. In diesem Abschnitt finden Sie eine Beschreibung der Menünavigation.

### 6.1 Aufrufen des Setup-Menüs

#### 6.1.1 Mit der Gästefernbedienung

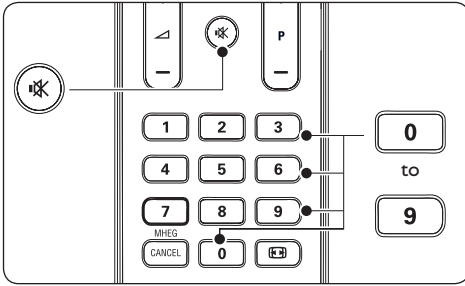

1. Drücken Sie auf der Fernbedienung innerhalb von 20 Sekunden die Tasten **3,1,9,7,5,3** und **M**, um das **Setup-Menü** anzuzeigen.

#### Hinweis

Dies gilt nur bei der Einstellung von **SECURITY** (Sicherheit) auf **STANDARD**.

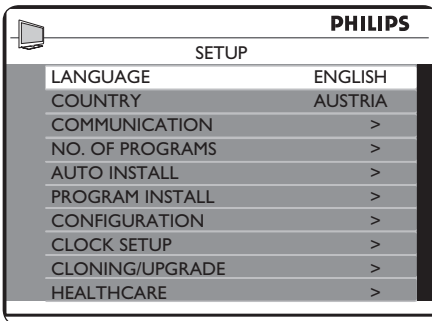

#### 6.1.2 Mit der Setup-Fernbedienung

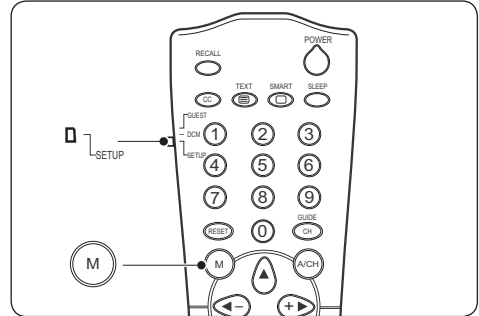

1. Stellen Sie den Schieberegler an der Seite der Fernbedienung in die Stellung **SETUP**.
2. Drücken Sie **M**, um das **Setup-Menü** anzuzeigen.

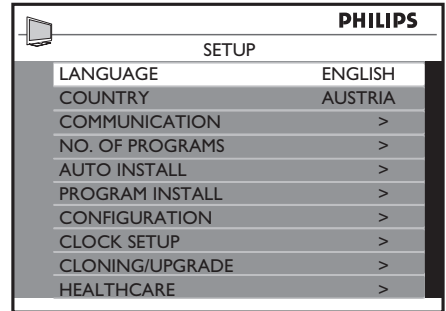

### 6.2 Auswählen der Sprache

1. Rufen Sie das **Setup-Menü** auf.
2. Drücken Sie **>**, um **ENGLISH** (Englisch), **FRANCAIS** (Französisch), **DEUTSCH** oder **ITALIANO** (Italienisch) auszuwählen.

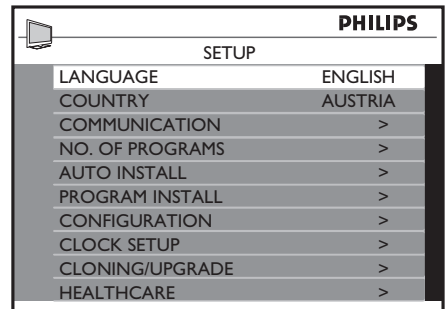

3. Drücken Sie **MENU** (Menü) oder **M**, um das Menü zu schließen.

## 6.3 Auswählen des Landes

1. Rufen Sie das **Setup-Menü** auf.
2. Drücken Sie **>**, um das Land auszuwählen.

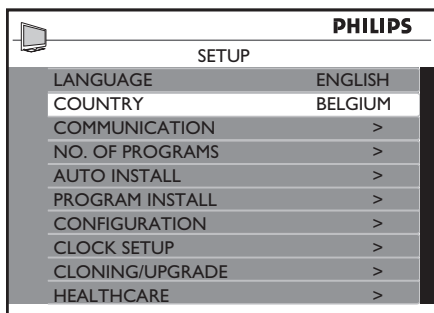

3. Drücken Sie **MENU** (Menü) oder **M**, um das Menü zu schließen.

## 6.4 Auswählen der Kommunikationsquelle

1. Rufen Sie das **Setup-Menü** auf.
2. Drücken Sie **▼**, um **COMMUNICATION** (Kommunikation) auszuwählen.

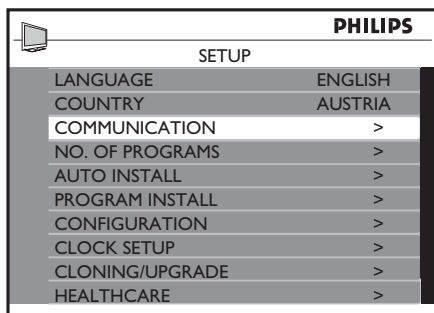

3. Drücken Sie **▶**, um **COMMUNICATION** zu aktivieren.
4. Drücken Sie **◀** oder **▶**, um eine Einstellung auszuwählen.
  - **SP - SPI, SP - 12C, HM - LINK** oder **SERIAL XPRESS**

Wählen Sie die Art der Verbindung zwischen Fernsehgerät und Set-Top-Box aus.

- **SMART RC**

Pay-TV-Kanäle werden über eine spezielle Fernbedienung aufgerufen. Detaillierte

Informationen erhalten Sie von Ihrer PHILIPS Vertretung vor Ort.

- **OFF**  
Es werden die Werkseinstellungen wiederhergestellt.
5. Drücken Sie **▼**, um **ENABLE CARD SLOT** (Kartenschacht aktivieren) auszuwählen.
  6. Drücken Sie **▶**, um **YES** (Ja) auszuwählen; dadurch werden die Kartenfunktionen aktiviert.  
Detaillierte Informationen finden Sie in Abschnitt 8.2, „Auswählen der Kommunikationsquelle“.
  7. Drücken Sie **▼**, um **DCM TYPE** (DCM-Typ) auszuwählen.
  8. Drücken Sie **▶**, um **GENERIC** (Allgemein) auszuwählen (bei Auswahl von **SP - SPI** oder **SP - 12C**) oder **NO SOURCE SWITCHING** (Keine Quellenumschaltung), wenn die Set-Top-Box keine Quellenumschaltung benötigt.

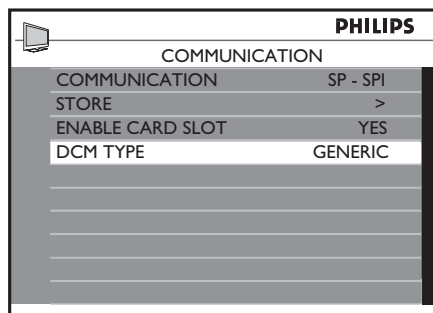

9. Drücken Sie **▲**, um **STORE** (Speichern) auszuwählen.
10. Drücken Sie **▶**, um alle Einstellungen zu speichern.
11. Drücken Sie **MENU** (Menü) oder **M**, um das Menü zu schließen.

## 6.5 Einstellen der Kanalnummer

1. Rufen Sie das **Setup-Menü** auf.
2. Drücken Sie **▼**, um **NO. OF PROGRAMS** (Programmnummer) auszuwählen.



PHILIPS		
SETUP		
LANGUAGE	ENGLISH	
COUNTRY	AUSTRIA	
COMMUNICATION	>	
NO. OF PROGRAMS	>	
AUTO INSTALL	>	
PROGRAM INSTALL	>	
CONFIGURATION	>	
CLOCK SETUP	>	
CLONING/UPGRADE	>	
HEALTHCARE	>	

- Drücken Sie ►, um **NO. OF PROGRAMS** zu aktivieren.
- Drücken Sie ▲ oder ▼, um **TV, PAYTV, INFO** (Informationskanal) oder **RADIO** auszuwählen.

PHILIPS		
NO. OF PROGRAMS		
TV	35	
PAYTV	5	
INFO	5	
RADIO	5	
STORE	>	

- Drücken Sie die Nummerntasten, um für jeden Kanaltyp die Kanalnummer festzulegen.

### ⓘ Hinweis

Die maximale Gesamtanzahl an Kanälen, die Sie für jeden Kanaltyp einstellen können, beträgt 250.

- Drücken Sie ▼, um **STORE** (Speichern) auszuwählen.
- Drücken Sie ►, um alle Einstellungen zu speichern.
- Drücken Sie **MENU** (Menü) oder **M**, um das Menü zu schließen.

## 6.6 Automatische Installation aller Kanäle

Dies muss für das in *Abschnitt 6.3* ausgewählte Land durchgeführt werden.

- Rufen Sie das **Setup-Menü** auf.

- Drücken Sie ▼, um **AUTO INSTALL** (Automatische Installation) auszuwählen.

PHILIPS		
SETUP		
LANGUAGE	ENGLISH	
COUNTRY	AUSTRIA	
COMMUNICATION	>	
NO. OF PROGRAMS	>	
AUTO INSTALL	>	
PROGRAM INSTALL	>	
CONFIGURATION	>	
CLOCK SETUP	>	
CLONING/UPGRADE	>	
HEALTHCARE	>	

- Drücken Sie ►, um die Installation zu starten. Die Installation kann einige Minuten in Anspruch nehmen. Bei Abschluss wird der erste abgestimmte Kanal auf dem Fernsehgerät angezeigt.

### ⓘ Hinweis:

Nach der automatischen Installation werden die analogen Kanäle standardmäßig für Westeuropa installiert. Fahren Sie nach der Kanalinstallation mit der manuellen Installation fort, um das richtige System auszuwählen. Für die einzelnen analogen Kanäle gemäß Abschnitt 6.7 (Punkt 9) sind die folgenden Optionen verfügbar: **WEST EUROPE/UK/EAST EUROPE/France** (Westeuropa/GB/Osteuropa/Frankreich). Die Konfiguration des zuerst installierten Fernsehgeräts kann dann kopiert und auf andere Fernsehgerät übertragen werden (*siehe Abschnitt 7, „Kopieren von TV-Konfigurationen“*).

## 6.7 Manuelle Installation einzelner Kanäle

- Rufen Sie das **Setup-Menü** auf.
- Drücken Sie ▼, um **PROGRAM INSTALL** (Programminstallation) auszuwählen.

PHILIPS		
SETUP		
LANGUAGE	ENGLISH	
COUNTRY	AUSTRIA	
COMMUNICATION	>	
NO. OF PROGRAMS	>	
AUTO INSTALL	>	
PROGRAM INSTALL	>	
CONFIGURATION	>	
CLOCK SETUP	>	
CLONING/UPGRADE	>	
HEALTHCARE	>	

3. Drücken Sie ►, um **PROGRAM INSTALL** zu aktivieren.

PHILIPS	
PROGRAM INSTALL	
PROGRAM NO.	TV 1
INPUT	TUNER
SYSTEM*	WEST EU
FREQUENCY*	559.2500>
LABEL	( )>
STORE	>
CHANNEL OPTIONS*	>
MUTE	NONE
PROTECTION	NO

\* Only available when the INPUT is TUNER.

4. Drücken Sie ►, um den Typ des Kanals auszuwählen, den Sie installieren möchten: **TV, PAYTV, INFO** oder **RADIO**.
5. Drücken Sie die Nummerntasten, um für den ausgewählten Kanaltyp eine Kanalnummer auszuwählen.

PHILIPS	
PROGRAM INSTALL	
PROGRAM NO.	TV 25
INPUT	TUNER
SYSTEM*	WEST EU
FREQUENCY*	559.2500>
LABEL	( )>
STORE	>
CHANNEL OPTIONS*	>
MUTE	NONE
PROTECTION	NO

\* Only available when the INPUT is TUNER.

6. Drücken Sie ▼, um **INPUT** (Eingang) auszuwählen.

PHILIPS	
PROGRAM INSTALL	
PROGRAM NO.	TV 25
INPUT	TUNER
SYSTEM*	WEST EU
FREQUENCY*	559.2500>
LABEL	( )>
STORE	>
CHANNEL OPTIONS*	>
MUTE	NONE
PROTECTION	NO

\* Only available when the INPUT is TUNER.

7. Drücken Sie ►, um den Eingangstyp auszuwählen: **TUNER, AV1, AV2, SIDE AV, SIDE SVIDEO, CVI, CARD-CVBS, CARD-YC, CARD CVI, VGA, HDMI1, HDMI2, HDMI3** oder **SIDE HDMI**.
8. Drücken Sie ▼, um **SYSTEM** auszuwählen.
9. Drücken Sie ►, um den Systemtyp auszuwählen: **WEST EU** (West-EU), **UK** (GB), **EAST EU** (Ost-EU), **FRANCE** (Frankreich) oder **DVB-T**.
10. Drücken Sie ▼, um **FREQUENCY** (Frequenz) auszuwählen.
11. Drücken Sie die Nummerntasten, um die Frequenz einzugeben oder drücken Sie ►, um die Installation der Kanäle zu starten. Die Suche wird gestoppt, sobald ein Kanal gefunden wurde.
12. Drücken Sie ▼, um **CHANNEL OPTIONS** (Kanalooptionen) auszuwählen.
13. Drücken Sie ►, um **CHANNEL OPTIONS** zu aktivieren.

PHILIPS	
CHANNEL OPTIONS	
FINE TUNE	0
TELETEXT LANGUAGE	WEST EU

14. Drücken Sie ▼, um **FINE TUNE** (Feinabstimmung) oder **TELETEXT LANGUAGE** (Videotextsprache) auszuwählen.
- **FINE TUNE**  
Ermöglicht die Feinabstimmung der Frequenz, wenn der Empfang schlecht ist
  - **TELETEXT LANGUAGE**  
Die Optionen sind **WEST EU** (West-EU) **EAST EU** (Ost-EU), **CYRILLIC** (Kyrillisch) oder **GREEK** (Griechisch).
15. Drücken Sie **MENU** (Menü) oder **M**, um zur vorherigen Menüebene zurückzukehren.
16. Drücken Sie ▲ oder ▼, um zur Benennung des Kanals die Option **LABEL** (Bezeichnung) auszuwählen.

- Drücken Sie **▶**, um ein Zeichen vorzurücken und drücken Sie **▲** oder **▼**, um ein Zeichen auszuwählen. Es können maximal neun Zeichen ausgewählt werden.
- Drücken Sie **MENU** (Menü) oder **M**, um die Benennung abzuschließen.
- Drücken Sie **▼**, um **STORE** (Speichern) auszuwählen und **▶**, um die Auswahl zu bestätigen.
- Drücken Sie **MENU** (Menü) oder **M**, um das Menü zu schließen.

## 6.8 Unterdrücken des Tons von Audio- oder Videoquellen

- Rufen Sie das **Setup-Menü** auf.
- Drücken Sie **▼**, um **PROGRAM INSTALL > MUTE** (Programminstallation > Stumm schalten) auszuwählen.
- Drücken Sie **▶**, um **NONE** (Keine, Ton für Audio und Video unterdrücken), **AUDIO** (Ton nur für Audio unterdrücken) oder **VIDEO** (Ton nur für Video unterdrücken) zu aktivieren.

PHILIPS	
PROGRAM INSTALL	
PROGRAM NO.	TV 25
INPUT	TUNER
SYSTEM*	WEST EU
FREQUENCY*	559.2500>
LABEL	( ) >
STORE	>
CHANNEL OPTIONS*	>
MUTE	AUDIO
PROTECTION	NO

\* Only available when the INPUT is TUNER.

- Drücken Sie **▼**, um **STORE** (Speichern) auszuwählen und **▶**, um die Auswahl zu bestätigen.
- Drücken Sie **MENU** (Menü) oder **M**, um das Menü zu schließen.

## 6.9 Sperren und Entsperren eines Kanals

- Rufen Sie das **Setup-Menü** auf.
- Drücken Sie **▼**, um **PROGRAM INSTALL > PROTECTION** (Programminstallation > Schutz) auszuwählen.
- Drücken Sie **▶**, um **YES** (Ja) auszuwählen und den Kanal zu sperren oder wählen Sie **NO** (Nein), um die Sperrung eines Kanals aufzuheben.

PHILIPS	
PROGRAM INSTALL	
PROGRAM NO.	TV 25
INPUT	TUNER
SYSTEM*	WEST EU
FREQUENCY*	559.2500>
LABEL	( ) >
STORE	>
CHANNEL OPTIONS*	>
MUTE	NONE
PROTECTION	YES

\* Only available when the INPUT is TUNER.

## ☰ Hinweise

Wenn ein Kanal gesperrt ist, wird auf dem Bildschirm des Fernsehgeräts **LOCKED** (Gesperrt) angezeigt. Sie müssen die Sperrung des Kanals erst aufheben, um auf den Kanal zugreifen zu können.

- Drücken Sie **◀** oder **▶** oder die Nummerntasten, um die Frequenz einzustellen.
- Drücken Sie **▼**, um **Store** (Speichern) auszuwählen.
- Drücken Sie **▶**, um den feinabgestimmten Kanal unter der aktuellen Kanalnummer zu speichern. **Stored** (Gespeichert) wird angezeigt.
- Drücken Sie **MENU** (Menü) oder **M**, um das Menü zu schließen.

## 6.10 Benennen und Umbenennen von Kanälen

- Rufen Sie das **Setup-Menü** auf.
- Drücken Sie **▼**, um **PROGRAM INSTALL > LABEL** (Programminstallation > Bezeichnung) auszuwählen.
- Drücken Sie **▶**, um ein Zeichen vorzurücken und drücken Sie **▲** oder **▼**, um ein Zeichen auszuwählen. Es können maximal neun Zeichen ausgewählt werden.

PHILIPS	
PROGRAM INSTALL	
PROGRAM NO.	TV 25
INPUT	TUNER
SYSTEM*	WEST EU
FREQUENCY*	559.2500>
LABEL	(A_ )>
STORE	>
CHANNEL OPTIONS*	>
MUTE	NONE
PROTECTION	NO

\* Only available when the INPUT is TUNER.

- Drücken Sie **MENU** (Menü) oder **M**, um die Benennung abzuschließen.
- Drücken Sie **▼**, um **STORE** (Speichern) auszuwählen und **►**, um die Auswahl zu bestätigen.
- Drücken Sie **MENU** (Menü) oder **M**, um das Menü zu schließen.

## 6.11 Konfigurationseinstellungen

### 6.11.1 Einschalten und OSD-Einstellung

- Rufen Sie das **Setup-Menü** auf.
- Drücken Sie **▼**, um **CONFIGURATION** > **SWITCH ON/OSD** (Konfiguration > Einschalten/OSD) auszuwählen.

PHILIPS	
SWITCH ON/OSD	
WELCOME MESSAGE	>
SWITCH ON PROGRAM	STANDARD
SWITCH ON VOLUME	30
SWITCH ON PIC FMT	WIDESCREEN
POWER ON	LAST STATUS
VOLUME INDICATOR	YES
PROGRAM INDICATOR	ALL

- Drücken Sie **▼**, um die Einstellung auszuwählen und **►**, um den Wert zu erhöhen oder zu senken oder Optionen auszuwählen.
  - WELCOME MESSAGE (Begrüßung)**  
Eingabe oder Löschen einer Begrüßung
  - SWITCH ON PROGRAM (Einschaltprogramm)**  
Auswahl eines Kanals beim Setup des Fernsehgeräts. Bei Auswahl von **STANDARD** wird das Fernsehgerät beim Einschalten auf den zuletzt gesehenen Kanal eingestellt.
  - SWITCH ON VOLUME (Einschaltlautstärke)**  
Festlegung der Lautstärke beim Einschalten
  - SWITCH ON PIC FMT (Einschaltbildformat)**  
Festlegung des Bildformats beim Einschalten
  - POWER ON (Einschalten)**  
Auswahl des Zustands des Fernsehgeräts beim Einschalten: **STANDBY**, **FORCED ON** (Einschalten erzwingen), **LAST STATUS** (Letzter Zustand) oder **ON** (Ein)
  - VOLUME INDICATOR (Lautstärkeanzeige)**  
Einblendung der Lautstärkeanzeige
  - PROGRAM INDICATOR (Programmanzeige)**

Anzeige von Kanalnummer, Bezeichnung oder beidem

- Drücken Sie **MENU** (Menü) oder **M**, um das Menü zu schließen.

### 6.11.2 Festlegen von Bild- oder Toneinstellungen

- Rufen Sie das **Setup-Menü** auf.
- Drücken Sie **▼**, um **CONFIGURATION** > **PICTURE** (Konfiguration > Bild) oder **CONFIGURATION** > **SOUND** (Konfiguration > Ton) auszuwählen.

PHILIPS	
PICTURE	
BRIGHTNESS	45
COLOUR	48
CONTRAST	30
SHARPNESS	50
TINT	36
ACTIVE CONTROL	YES

PHILIPS	
SOUND	
EQUALIZER	>
BALANCE	0
BALANCE	30
MIN VOLUME	0
MAX VOLUME	99
AVL	ON
SMART SETTING KEY	SMART SETTING
AUDIO SOURCE	>

- Drücken Sie **▼**, um die Einstellung auszuwählen und **►**, um den Wert zu erhöhen oder zu senken oder Optionen auszuwählen. **Für SMART SETTING KEY** sind die Optionen **SMART SETTING** (Intelligente Einstellung) oder **SPLIT AUDIO** (Audio teilen) verfügbar.
- Drücken Sie **MENU** (Menü) oder **M**, um das Menü zu schließen.

### 6.12 Festlegen der Sicherheitseinstellungen

- Rufen Sie das **Setup-Menü** auf.
- Drücken Sie **▼**, um **CONFIGURATION** > **SECURITY** (Konfiguration > Sicherheit) auszuwählen.

PHILIPS	
SECURITY	
SECURITY	STANDARD
KEYBOARD LOCK	ALL
REMOTE CONTROL LOCK	NO
AUDIO/VIDEO OUT	NO
USB BREAKIN	NO
EPG	NO
TXT/MHEG	NO
CI CARD	YES

- Drücken Sie ▼, um die Einstellung zu aktivieren und ►, um die Optionen auszuwählen.
- SECURITY (Sicherheit)**  
Wählen Sie **STANDARD** oder **HIGH** (Hoch).
  - STANDARD**  
Das Setup-Menü kann von der Gästefernbedienung aus mit einem Sicherheitscode aufgerufen werden.
  - HIGH**  
Das Setup-Menü kann nur von der Setup-Fernbedienung aus aufgerufen werden.
- KEYBOARD LOCK (Tastensperre)**  
Wählen Sie **YES** (Ja), **ALL** (Alle) oder **NO** (Nein).
  - YES**  
Mit Ausnahme der Taste **POWER** werden alle anderen Tasten des Fernsehgeräts gesperrt.
  - ALL**  
Es werden alle Tasten des Fernsehgeräts gesperrt.
  - NO**  
Die Sperrung aller Tasten des Fernsehgeräts wird aufgehoben.
- REMOTE CONTROL LOCK (Fernbedienung sperren)**  
Wählen Sie **YES** (Ja), um alle Tasten der Gästefernbedienung zu sperren.
- AUDIO/VIDEO OUT (Ausgang Audio/Video)**  
Wählen Sie **TUNER**, **MONITOR** oder **MUTE** (Stumm schalten).
  - TUNER**  
Das Audio- und Videosignal vom Tuner wird deaktiviert.
  - MONITOR**  
Das Audio- und Videosignal vom Monitor wird deaktiviert.

- MUTE**  
Das Audio- und Videosignal wird von allen Quellen deaktiviert.
- USB BREAKIN (USB-Unterbrechung)**
    - ON (Ein)**  
Die automatische Plug&Play-Erkennung von USB-Geräten ist aktiviert.
    - OFF (Aus)**  
Die automatische Plug&Play-Erkennung von USB-Geräten ist deaktiviert.
  - EPG**  
Wählen Sie **YES** (Ja), um die EPG-Funktion zu aktivieren.
  - TXT/MHEG**  
Wählen Sie **TXT**, **ALL** (Alle) oder **NO** (Nein).
    - TXT**  
Auswahl von ausschließlich Videotext
    - ALL**  
Auswahl von Videotext und MHEG
    - NO**  
Weder Videotext noch MHEG sind ausgewählt.
  - CI CARD (CI-Karte)**  
Wählen Sie **YES** (Ja), um das CAM (Conditional Access Module) zu aktivieren. Detaillierte Informationen hierzu finden Sie in Abschnitt 4.6, „Vorbereiten des Fernsehgeräts für digitale Dienste“.
- Drücken Sie **MENU** (Menü) oder **M**, um das Menü zu schließen.

## 6.13 Festlegen der Grundeinstellungen

- Rufen Sie das **Setup-Menü** auf.
- Drücken Sie ▼, um **CONFIGURATION** > **CONTROL** (Konfiguration > Grundeinstellungen) auszuwählen.

PHILIPS	
CONTROL	
AUDIO/VIDEO MUTE	YES
SCRAMBLED CHANNEL	YES
STEP TUNING	YES
DIGIT TIME OUT	3.0
3 DIGIT TUNING	YES
AUTO SCART	ALL
ALWAYS RGB	AUTO

- Drücken Sie ▼, um die Einstellung zu

aktivieren und **▶**, um die Optionen auszuwählen.

- **AUDIO/VIDEO MUTE (Audio/Video unterdrücken)**  
Wählen Sie **YES** (Ja), um die Audio- oder Videoquelle bei einem Verlust der Signalübertragung zu unterdrücken.
- **SCRAMBLED CHANNEL (Verschlüsselter Kanal)**  
Wählen Sie **YES** (Ja) und verschlüsselte Kanäle werden bei der automatischen Installation als 'NOT SKIPPED' (Nicht übersprungen) gekennzeichnet oder wählen Sie **NO** (Nein) und verschlüsselte Kanäle werden als 'SKIPPED' (Übersprungen) gekennzeichnet.
- **STEP TUNING (Schrittweise abstimmen)**  
Wählen Sie **YES** (Ja), um die Abstimmung für jede Stelleneingabe zu aktivieren.
- **DIGIT TIMEOUT (Zeitlimit Stelle)**  
Wählen Sie einen Wert zwischen **1** und **9,9** Sekunden, bevor ein Kanal auf einen anderen Kanal umgeschaltet wird. Die empfohlene und standardmäßige Einstellung ist 3,0 Sekunden.
- **3 DIGIT TUNING (3-stellige Abstimmung)**  
Wählen Sie **YES** (Ja), um die Abstimmung für bis zu dreistellige Kanäle zu aktivieren.
- **AUTO SCART (Automatische Scart-Erkennung)**  
Wählen Sie **AV1** (EXT1), **AV2** (EXT2), **ALL** (Alle), **POWER SCART** (Bei Scart einschalten) oder **NO** (Nein).
  - **AV1**  
Bei Anschluss eines Scart-Kabels an den **AV1**-Anschluss wird auf den Kanal **AV1** umgeschaltet.
  - **AV2**  
Bei Anschluss eines Scart-Kabels an den **AV2**-Anschluss wird auf den Kanal **AV2** umgeschaltet.
  - **ALL**  
Bei Anschluss eines Scart-Kabels an einen AV-Anschluss wird auf den entsprechenden Kanal umgeschaltet.
  - **POWER SCART**  
Bei Erkennung eines Scart-Signals wird das Fernsehgerät vom Standby-Betrieb eingeschaltet. Wird kein Scart-Signal erkannt, so wird das Fernsehgerät automatisch in den Standby-Betrieb geschaltet.

- **NO**  
Die automatische Scart-Erkennung ist deaktiviert.
- **ALWAYS RGB (Immer RGB)**  
Wählen Sie **AUTO**, **AV1**, **NO\_RGB** (Kein RGB) oder **NO** (Nein).
  - **AUTO**  
Eingang von RGB-Signalen in jede Quelle zulassen
  - **AV1**  
Eingang von RGB-Signalen in **AV1** (EXT1) und andere Quellen zulassen
  - **NO\_RGB**  
Eingang von RGB-Signalen in keine Quelle zulassen
  - **NO**  
Eingang von RGB-Signalen nur in **AV1** (EXT1) zulassen

## 6.14 Videoeinstellungen

1. Rufen Sie das **Setup-Menü** auf.
2. Drücken Sie **▼**, um **CONFIGURATION > VIDEO ADJUSTMENT** (Konfiguration > Videoeinstellungen) auszuwählen.

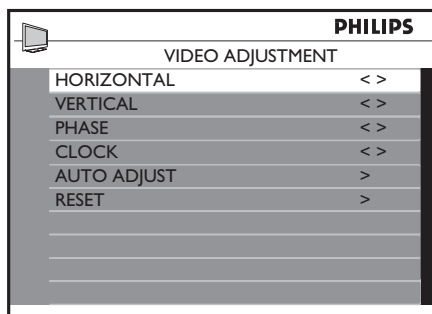

3. Drücken Sie **▼**, um die Einstellung zu aktivieren und **◀▶** oder **▶**, um die Optionen auszuwählen.

## 6.15 Festlegen der Energiespareinstellungen

1. Rufen Sie das **Setup-Menü** auf.
2. Drücken Sie **▼**, um **CONFIGURATION > ENERGY SAVING** (Konfiguration > Stromsparender Betrieb) auszuwählen.

PHILIPS	
ENERGY SAVING	
LOW POWER STANDBY	FAST
ESP	1
SMART POWER	LOW

- Drücken Sie ►, um **CLOCK SETUP** (Uhr einstellen) zu aktivieren.

PHILIPS	
CLOCK SETUP	
DISPLAY STANDBY	5
DISPLAY ON	4
TIME SETTING	18:03
TELETEXT TIME DOWNLOAD	YES
BUZZER VOLUME	LOW

- Drücken Sie ▼, um die Einstellung zu aktivieren und ►, um die Optionen auszuwählen.

- **LOW POWER STANDBY (Stromsparender Standby-Betrieb)**

Ermöglicht die Festlegung der Energiespareinstellungen im Standby-Betrieb

- **GREEN (Grün)**  
Das Fernsehgerät wird in einen stromsparenden Standby-Betrieb mit minimalem Energieverbrauch geschaltet.
- **FAST (Schnell)**  
Das Fernsehgerät wird in einen Semi-Standby-Betrieb geschaltet, in dem sich das Gerät schnell einschalten lässt.
- **CLOCK (Uhr)**  
Das Fernsehgerät wird in einen stromsparenden Standby-Betrieb mit einer 12-V-Stromversorgung für Kartenschacht und Set-Top-Box geschaltet.
- **ESP**  
Ermöglicht die Auswahl eines Zeitraums, nach dem das Fernsehgerät ausgeschaltet wird, wenn kein Befehl erhalten wird. Der Zeitraum kann zwischen 1 und 99 Stunden eingestellt werden.
- **SMART POWER (Intelligente Energieverwaltung)**  
Wählen Sie **LOW** (Niedrig), **MEDIUM** (Mittel), **HIGH** (Hoch), um die verschiedenen Stufen des stromsparenden Betriebs auszuwählen oder wählen Sie **OFF**, um den stromsparenden Betrieb zu deaktivieren.

- Drücken Sie ▼, um die Einstellung zu aktivieren und ►, um die Optionen auszuwählen.

- **DISPLAY STANDBY (Standby-Anzeige)**

Wählen Sie für die Helligkeit der Uhranzeige im Standby-Betrieb die Einstellung **1** bis **5**. Wählen Sie **OFF** (Aus), um die Anzeige zu deaktivieren.

- **DISPLAY ON (Anzeige Ein)**

Wählen Sie für die Helligkeit der Uhranzeige im eingeschalteten Zustand des Fernsehgeräts die Einstellung **1** bis **5**. Wählen Sie **OFF** (Aus), um die Anzeige zu deaktivieren.

- **TIME SETTING (Zeit einstellen)**

Einstellen der Uhr. Drücken Sie zur Eingabe der Zeit die Nummertasten.

- **TELETEXT TIME DOWNLOAD (Videotextzeit herunterladen)**

Wählen Sie **YES** (Ja), um die Zeit über Videotext herunterzuladen. Die Uhr wird automatisch auf die richtige Uhrzeit synchronisiert. Wählen Sie **NO** (Nein), um diese Funktion zu deaktivieren. Um die Anlaufzeit möglichst kurz zu halten, wählen Sie zum Herunterladen den Einschaltkanal aus.

- **BUZZER VOLUME (Summerlautstärke)**

Einstellung der Lautstärke des Alarmsummers. Wählen Sie **LOW** (Niedrig) oder **HIGH** (Hoch). Wählen Sie **OFF** (Aus), um den Summer zu deaktivieren.

## 6.16 Einstellen der Uhr

- Rufen Sie das **Setup-Menü** auf.
- Drücken Sie ▼, um **CLOCK SETUP** (Uhr einstellen) auszuwählen.

## 7 Kopieren von TV-Konfigurationen

### Hinweis

Vorbereitung des USB-Speichersticks für das Kopieren der TV-Konfiguration:  
Der USB-Speicherstick muss im richtigen Format formatiert sein. Wenn beim Einstecken des USB-Speichersticks zum Formatieren die Formatoptionen FAT und FAT32 verfügbar sind, wählen Sie FAT. Wenn nur die Formatoption FAT32 verfügbar ist, wählen Sie diese.

### 7.1 Laden der TV-Konfiguration von USB in das Fernsehgerät

Sie können die TV-Konfiguration von einem USB-Speicherstick in das Fernsehgerät laden.

1. Stecken Sie einen USB-Speicherstick in den USB-Anschluss an der Seite des Fernsehgeräts.
2. Rufen Sie das Menü **Setup** auf.
3. Drücken Sie **▼**, um **SETUP > CLONING/UPGRADE > CLONING > USB TO TV** (Setup > Klonen/Aufrüsten > Klonen > USB nach TV) auszuwählen.
4. Drücken Sie **▶**, um **USB TO TV** zu aktivieren.
5. Drücken Sie **▶**, um die TV-Konfiguration in das Fernsehgerät zu laden.

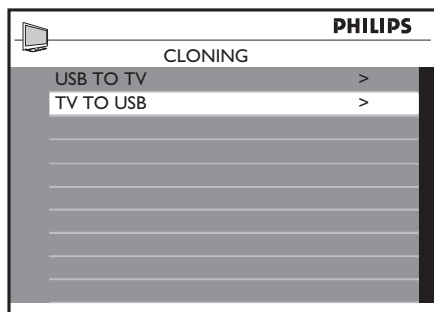

### Hinweis

- Der USB-Speicherstick darf während des Kopiervorgangs nicht entfernt werden.
  - Alle Fernbedienungsbefehle und Bedienelemente am Fernsehgerät sind deaktiviert.
6. Schalten Sie das Fernsehgerät aus und wieder ein, um das Fernsehgerät nach dem Kopieren der TV-Konfiguration zurückzusetzen.

## 7.2 Exportieren der TV-Konfiguration vom Fernsehgerät auf USB

Sie können die TV-Konfiguration vom Fernsehgerät auf einen USB-Speicherstick exportieren.

1. Erstellen Sie auf dem USB-Laufwerk den Ordner **SSB\_NVM**.
2. Erstellen Sie im Ordner **SSB\_NVM** den Unterordner **Channel Table** (Kanalliste)
3. Stecken Sie einen USB-Speicherstick in den USB-Anschluss an der Seite des Fernsehgeräts.
4. Rufen Sie das Menü **Setup** auf.
5. Drücken Sie **▼**, um **SETUP > CLONING/UPGRADE > CLONING > TV TO USB** (Setup > Klonen/Aufrüsten > Klonen > TV auf USB) auszuwählen.
6. Drücken Sie **▶**, um **TV TO USB** zu aktivieren.
7. Drücken Sie **▶**, um die TV-Konfiguration auf den USB-Speicherstick zu exportieren.

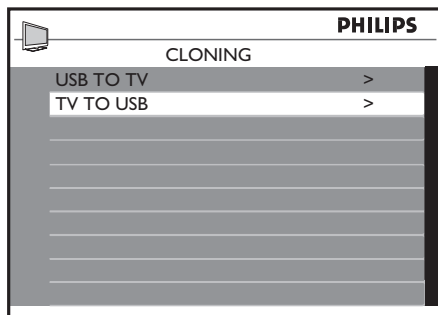

### Hinweis

- Der USB-Speicherstick darf während des Kopiervorgangs nicht entfernt werden.
  - Alle Fernbedienungsbefehle und Bedienelemente am Fernsehgerät sind deaktiviert.
8. Schalten Sie das Fernsehgerät aus und wieder ein, um das Fernsehgerät nach dem Kopieren der TV-Konfiguration zurückzusetzen.



## 8 Gesundheitswesen

1. Rufen Sie das **Setup-Menü** auf.
2. Drücken Sie ▼, um **HEALTHCARE** (Gesundheitswesen) auszuwählen.
3. Drücken Sie ►, um **HEALTHCARE** zu aktivieren.

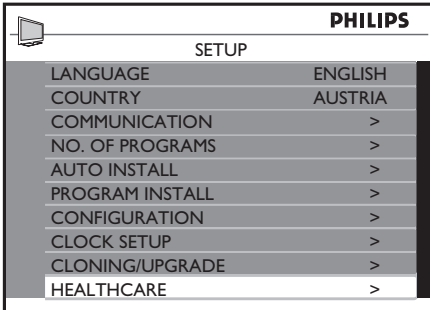

4. Drücken Sie ▼, um die Einstellung zu aktivieren und ►, um die Optionen auszuwählen.
- **LOUDSPEAKER MUTE (Lautsprecher stumm)**  
Wählen Sie **ON** (Ein), um den Lautsprecher zu deaktivieren. Wählen Sie **OFF** (Aus), um den Lautsprecher zu aktivieren.
  - **MULTI RC (Mehrere FB)**  
Wählen Sie **ON** (Ein), um das Fernsehgerät mit mehreren Fernbedienungen bedienen zu können. Diese Funktion ermöglicht es, in einem Zimmer bis zu vier Fernsehgeräte ohne Übersprechen der verschiedenen Fernbedienungen gleichzeitig zu betreiben. Jede Gästefernbedienung muss auf jeweils eine der vier Farbtasten (blau, gelb, grün oder rot) auf der Fernbedienung programmiert werden. Wählen Sie **OFF** (Aus), um diese Funktion zu deaktivieren.
  - **REMOTE COLOUR (Farbe Fernbedienung)**  
Diese Funktion ist nur dann verfügbar, wenn **MULTI RC** (Mehrere FB) auf **ON** (Ein) eingestellt ist. Wählen Sie je nachdem, welche Fernbedienungsfarbe Sie verwenden möchten, die Einstellung **Blue** (Blau), **Yellow** (Gelb), **Green** (Grün) oder **Red** (Rot).

## 9 Installieren von Systemgeräten

### ⚠ Vorsicht

Trennen Sie das Fernsehgerät von der Stromversorgung, bevor Sie eine SmartCard oder Set-Top-Box installieren.

### 9.1 SmartCard

#### ⓘ Hinweis

Nicht für 22-Zoll-Modelle zutreffend

1. Stecken Sie die SmartCard hinten am Fernsehgerät in den SmartCard-Schacht.

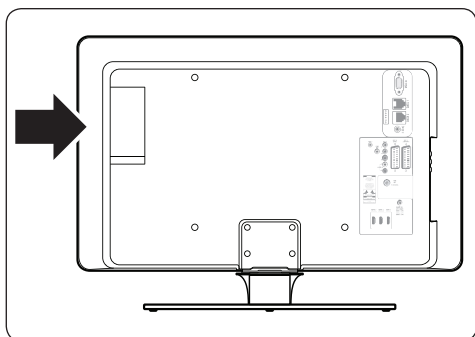

2. Schließen Sie gemäß den Anweisungen des Anbieters die Kabel an.
3. Schalten Sie das Fernsehgerät ein.

### 9.2 Set-Top-Box

1. Schließen Sie das RJ-12-Kabel der Set-Top-Box an den Anschluss **DATA 1** auf der Rückseite des Fernsehgeräts an.

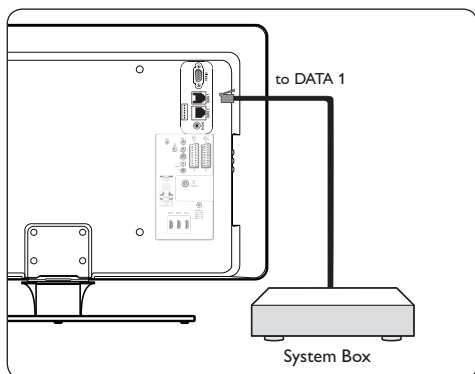

2. Schließen Sie gemäß den Anweisungen des Anbieters die Kabel an.
3. Schalten Sie das Fernsehgerät ein.

### 9.3 Auswählen der Kommunikationsquelle

Die Standardeinstellung für **COMMUNICATION** im Setup-Menü ist **OFF (Aus)**. Wenn eine SmartCard oder Set-Top-Box mit diesem Fernsehgerät verwendet werden soll, müssen Sie die korrekte Kommunikationsverbindung auswählen.

1. Rufen Sie das **Setup-Menü** auf.
2. Drücken Sie **▼**, um **COMMUNICATION** (Kommunikation) auszuwählen.
3. Drücken Sie **▶**, um **COMMUNICATION** zu aktivieren.
4. Drücken Sie **▶**, um die korrekte Verbindung auszuwählen.

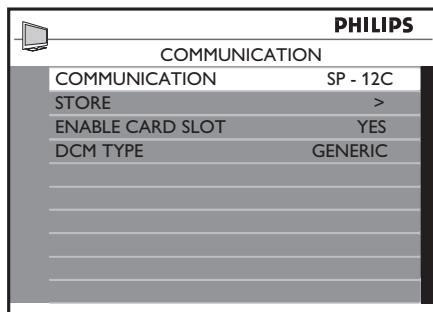

5. Drücken Sie **▼**, um **ENABLE CARD SLOT** (Kartenschacht aktivieren) auszuwählen.
6. Drücken Sie **▶**, um **YES** (Ja) auszuwählen.
7. Drücken Sie **▲**, um **STORE** (Speichern) auszuwählen.
8. Drücken Sie **▶**, um zu bestätigen.

---

## 10 Fehlersuche

In diesem Abschnitt sind die häufigsten Störungen und die zugehörigen Lösungen beschrieben.

- Wählen Sie **CONFIGURATION** > **SECURITY** (Konfiguration > Sicherheit). Stellen Sie **SECURITY** (Sicherheit) auf **STANDARD** ein.

---

### 10.1 Kommunikationsstörungen

**Das Fernsehgerät kommuniziert nicht mit externen interaktiven Geräten:**

- Wählen Sie die richtige Kommunikationsquelle aus. Detaillierte Informationen finden Sie in *Abschnitt 6.4, „Auswählen der Kommunikationsquelle“*.
- Vergewissern Sie sich, dass der Kartenschacht aktiviert ist. Detaillierte Informationen hierzu finden Sie in *Abschnitt 4.6.2, „Zugriff auf CAM-Dienste“*.

---

### 10.2 Bildstörungen

**Die Bildqualität ist bei Verwendung der Quellen VGA oder EXT 3 nicht optimal.**

- Schließen Sie nicht gleichzeitig einen VGA- und EXT-3-Eingang an das Fernsehgerät an.

---

### 10.3 Andere Störungen

**Auf dem Bildschirm des Fernsehgeräts wird der Buchstabe „F“ angezeigt.**

Dies bedeutet, dass sich das Fernsehgerät im Werksmodus befindet.

- Drücken Sie die Taste **MENU** an der Seite des Fernsehgeräts und halten Sie sie einige Sekunden lang gedrückt. Das Fernsehgerät wird dadurch in den normalen Betrieb zurückgesetzt.

**Das Fernsehgerät reagiert nicht auf die Befehle der Gästefernbedienung.**

Dies bedeutet, dass die Sicherheitseinstellung **HIGH** (Hoch) ausgewählt wurde.

---

# 11 Index

---

## A

- Anschließen 10
  - Antennenkabel 10
  - Netzkabel 10

## AUDIO

- Eingang 6
- L/R 7

---

## B

- Betriebsanzeige 7
- Bezeichnung
  - Kanäle 18
- Bild
  - Einstellungen 19

---

## C

- CAM 11
  - Zugriff auf 11
- CI-Karte 20
- Common Interface 7
- Conditional Access Module 11

---

## D

- DATA 1 6
- DATA 2 6

---

## E

- EMF 2
- EPG 20

## Erste Schritte 9

- EXT 1 6
- EXT 2 6
- EXT 3 6

---

## F

- Fehlersuche 25
- Fernbedienung 8
  - Allgemeiner Gebrauch 8
  - Batterien 10
  - Sensor 7
  - Sperren 20
  - Übersicht 13
- Fernbedienungsfarbe 24
- Fernsehgerät 9
  - Anschlüsse, Übersicht 6
  - Antenne 6
  - Aufstellung 9
  - Seitliche Bedienelemente 7
  - Setup 14
  - Ständer 9
  - Vorbereitung für digitale Dienste 11

---

## G

- Garantie 2
- Gesundheitswesen 24
- Grundeinstellungen 20

---

## H

- HDMI 7

HDMI 1 6

HDMI 2 6

HDMI 3 6

---

## I

Installieren

Set-Top-Box 25

SmartCard 25

---

## K

Kanal

Automatisch installieren 16

Bezeichnung 18

Einstellen der Nummer 15

Feinabstimmung 17

Manuell installieren 16

Optionen 17

Sperren oder Entsperren 18

Umbenennen 18

Verschlüsselt 21

Kensington-Sicherung 9

Kommunikationsquelle

Auswählen 15

Einstellen 25

Kopfhörer 7

---

## L

Lautsprecher stumm schalten 24

---

## M

Mehrere Fernbedienungen 24

MHEG 13, 20

---

## P

Pflege des Bildschirms 5

---

## R

Recycling 5

---

## S

SCART 6

Seite

Bedienelemente 7

SERV. U 6

Setup

Menü 14

Mit der Gästefernbedienung 14

Mit der Setup-Fernbedienung 14

Sicherheit 4, 19

Hoch 20

Standard 20

SPDIF OUT 6

Stromsparender Betrieb 21

Stumm schalten 13

S-VIDEO 7

---

## T

Ton

Einstellungen 19

---

---

**U**

Uhr 7

    Einstellen 22

Umbenennen

    Kanäle 18

USB 7

---

**V**

VESA 3

    Kompatible Wandhalterung 9

VGA In 6

VIDEO 7

---

**W**

Wichtige Informationen 4