

Register your product and get support at

www.philips.com/welcome



FR MANUEL DE L'UTILISATEUR

PHILIPS



Country	Number	Tariff
Austria	0810 000205	€0.07/min
Belgium	078250145	€0.06/min
Bulgaria	+3592 489 99 96	local
Croatia	01 3033 754	local
Czech Rep	800142840	free
Denmark	3525 8759	local
Finland	09 2311 3415	local
France	0821 611655	€0.09/min
Germany	01803 386 852	€0.09/min
Greece	0 0800 3122 1280	free
Hungary	0680018189	local
Ireland	0800 055 6882	free
Italy	840320086	€0.08/min
Luxembourg	40 6661 5644	local
Netherlands	0900 8407	€0.10/min
Norway	2270 8111	local
Poland	0223491504	local
Portugal	2 1359 1442	local
Romania	1-203-2060	local
Russia	(495) 961-1111	local
Serbia	+381 114 440 841	local
Slovakia	0800 004537	free
Slovenia	01 280 95 22	local
Spain	902 888 784	€0.10/min
Sweden	08 5792 9100	local
Switzerland	0844 800 544	local
Turkey	0800 261 3302	local
UK	0870 900 9070	local
Ukraine	044 254 2392	local

This information is correct at the time of press. For updated contact information, refer to www.philips.com/support.

Table des matières

1 Avis	2
2 Important	4
Sécurité	4
Entretien de l'écran	5
Protection de l'environnement	5
3 Votre TV	6
Présentation du téléviseur	6
4 Démarrage	8
Positionnement du téléviseur	8
Fixation murale du téléviseur	8
Connexion du câble d'antenne	9
Raccordement au secteur	10
Insertion des piles de la télécommande	10
Mise sous tension du téléviseur	10
Première configuration	11
5 Utilisation du TV	12
Mise en marche, arrêt et veille	12
Visionnage de la télévision	13
Utilisation des périphériques connectés	14
Utilisation du télétexte	14
Utilisation de la fonction Ambilight	14
6 Utilisation avancée du TV	16
Présentation de la télécommande	16
Utilisation des menus du téléviseur	17
Réglage du son et de l'image	20
Réglage du mode Ambilight	25
Réglage de la lumière LightGuide	26
Passage en mode Boutique ou Maison	26
Utilisation des options avancées de télétexte	27
Création de listes de favoris	29
Utilisation du guide des programmes (EPG)	30
Utilisation de la minuterie et du verrouillage	

parental	32
Utilisation des sous-titres	34
Affichage de photos et lecture de musique	35
Écoute de chaînes radio numériques	37
Mise à jour du logiciel de votre téléviseur	37

7 Installation des chaînes	39
Installation automatique des chaînes	39
Installation manuelle des chaînes	40
Modification du nom des chaînes	41
Désinstallation ou réinstallation des chaînes	42
Réorganisation des chaînes	42
Mise à jour automatique de la liste des chaînes	42
Test de réception numérique	42
Démonstration	43
Rétablissement des préréglages d'usine du téléviseur	43

8 Connexion de périphériques	44
Présentation des connexions	44
Sélection de la qualité de connexion	45
Connexion de périphériques	47
Installation des périphériques	50
Utilisation de la fonction Philips EasyLink	51
Préparation du téléviseur aux services numériques	51

9 Spécifications techniques	53
Spécifications du produit-Résolutions d'affichage prises en charge	53
Tuner/Réception/Transmission	53
Multimédia	53
Télécommande	53
Connexions (arrière)	53
Connexions (côté)	53
Marche/arrêt	53

10 Dépannage	54
---------------------	----

1 Avis

2008 © Koninklijke Philips Electronics N.V. Tous droits réservés.

Les caractéristiques sont susceptibles d'être modifiées sans avis préalable. Les marques commerciales sont la propriété de Koninklijke Philips Electronics N.V. ou de leurs détenteurs respectifs.

Philips se réserve le droit de modifier les produits à tout moment, mais n'est pas contraint de modifier les offres précédentes en conséquence.

Le contenu de ce manuel est jugé conforme à l'usage auquel ce système est destiné. Si le produit ou les modules et procédures correspondants sont utilisés à d'autres fins que celles spécifiées dans le présent manuel, vous devrez obtenir la confirmation de leur validité et de leur adéquation. Philips garantit que le matériel ne constitue pas en lui-même une contrefaçon de brevet aux États-Unis. Aucune garantie supplémentaire n'est expresse ou tacite.

Garantie

Aucun composant ne peut être réparé par l'utilisateur. Vous ne pouvez ni ouvrir ni retirer les panneaux situés à l'intérieur du produit. Seuls les Centres Service Agréés Philips et les ateliers de réparation officiels sont autorisés à réparer nos produits. Le non-respect de cette consigne entraîne l'annulation de toute garantie, expresse ou tacite.

Toute opération expressément interdite dans ce manuel, ou tout réglage ou toute procédure d'assemblage non recommandé(e) ou autorisé(e) par le présent manuel, entraîne l'annulation de la garantie.

Caractéristiques des pixels

L'écran à cristaux liquides de ce téléviseur possède un grand nombre de pixels couleur. Bien que le taux de pixels effectifs soit de 99,999 % ou plus, des points noirs ou des points de lumière (rouges, verts ou bleus) peuvent apparaître de façon permanente à

l'écran. Il s'agit d'une propriété structurelle de l'affichage (selon les normes industrielles standard), et non d'un dysfonctionnement.

Logiciel libre

Ce téléviseur contient un logiciel libre. Philips propose, par la présente, de fournir ou rendre disponible, sur demande et pour un coût ne dépassant pas celui d'une distribution physique de la source, une copie complète du code source correspondant. Le code pourra être lu sur ordinateur et sera livré sur un support habituellement utilisé pour l'échange de logiciels.

Cette offre est valable pendant 3 ans à compter de la date d'achat du produit. Pour obtenir le code source, écrivez-nous à l'adresse suivante :

Philips Consumer Lifestyle
Development Manager
LoB Mainstream Displays
620A Lorong 1, Toa Payoh
Singapore 319762

Conformité CEM

Koninklijke Philips Electronics N.V. fabrique et vend de nombreux produits de consommation qui, comme tous les appareils électroniques, ont la capacité d'émettre et de recevoir des signaux électromagnétiques.

L'un des principes économiques majeurs de Philips consiste à prendre toutes les mesures de sécurité et de santé nécessaires pour ses produits, afin de satisfaire à toutes les législations applicables et de respecter les normes relatives aux champs électromagnétiques (CEM) applicables lors de la production des produits.

Philips s'engage à développer, produire et commercialiser des produits n'ayant aucun effet indésirable sur la santé. Philips confirme que ses produits, s'ils sont manipulés correctement et conformément à l'usage prévu, répondent aux règles de sécurité établies sur la base des connaissances scientifiques actuelles.

Philips joue un rôle majeur dans le développement de normes CEM et de sécurité internationales, ce qui lui permet d'anticiper leur évolution de les appliquer au plus tôt à ses produits.

Fusible secteur (Royaume-Uni uniquement)

Ce téléviseur est équipé d'une fiche moulée certifiée. Pour remplacer le fusible secteur, utilisez un fusible de même valeur, tel qu'indiqué sur la prise (par exemple, 10 A).

- 1 Retirez le couvercle du fusible et le fusible.
- 2 Le fusible de rechange doit être conforme à la norme BS 1362 et posséder la marque ASTA. Si vous avez perdu le fusible, contactez votre revendeur afin de connaître le type adéquat.
- 3 Repositionnez le couvercle du fusible. Afin d'assurer la conformité de ce produit avec la directive CEM, ne détachez pas la fiche d'alimentation du cordon d'alimentation.

Dr. d'auteur



VESA, FDMI et le logo de compatibilité VESA pour un montage mural sont des marques commerciales de Video Electronics Standards Association.



Fabriqué sous licence Dolby Laboratories. « Dolby », « Pro Logic » et le symbole double D  sont des marques commerciales de Dolby Laboratories.



Fabriqué sous licence BBE Sound, Inc. Licence accordée par BBE, Inc sous un ou plusieurs des brevets américains suivants : 5510752, 5736897. BBE et le symbole BBE sont des marques déposées de BBE Sound Inc. ® Kensington et Micro Saver sont des marques déposées d'ACCO World Corporation aux États-Unis. Elles sont également déposées

ou font actuellement l'objet de demandes pendantes dans d'autres pays du monde. Toutes les autres marques, déposées ou non, sont la propriété de leurs détenteurs respectifs.

2 Important

Lisez ce mode d'emploi avant d'utiliser ce produit pour la première fois.

Lisez attentivement cette section et suivez scrupuleusement les instructions de sécurité et d'entretien de l'écran. La garantie du produit ne couvre pas les dommages causés par le non-respect de ces instructions.

Le modèle et le numéro de série figurent au dos du téléviseur, sur le côté, ainsi que sur l'emballage.

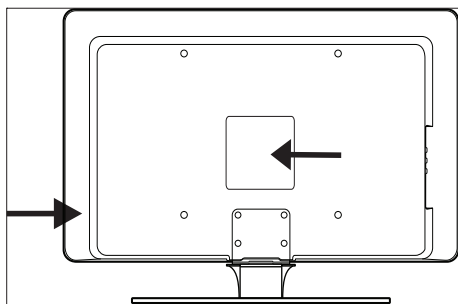

Sécurité

- Deux personnes seront nécessaires pour porter le TV qui pèse plus de 25 kilos. Une mauvaise manipulation du TV peut provoquer des blessures graves.
- Si le TV est exposé lors de son transport à des températures très basses (moins de 5 °C), ouvrez le carton et attendez que le TV atteigne la température ambiante de la pièce avant de le déballer.
- Pour éviter tout court-circuit, n'exposez pas le TV, la télécommande ou les piles de la télécommande à la pluie ou à l'eau.
- Pour éviter les risques d'électrocution, le TV, la télécommande et les piles de la télécommande doivent être placés à l'abri de toute flamme nue (par exemple des bougies allumées) ainsi que de toute autre source de chaleur, comme les rayons directs du soleil.
- N'installez pas le TV dans un espace confiné, tel qu'une bibliothèque. Laissez un espace d'au moins 10 cm autour du

TV pour assurer une bonne ventilation. Assurez-vous que la ventilation n'est pas obstruée.

- Si vous placez le TV sur une surface plane et solide, veillez à utiliser uniquement le pied fourni. Ne déplacez pas le TV téléviseur si le pied n'est pas correctement vissé à l'appareil.
- Le montage mural du TV doit impérativement être confié à un technicien qualifié. Le TV doit être monté exclusivement sur un support de fixation murale approprié et un mur supportant le poids du TV. Un montage mural inadapté peut entraîner des dommages ou blessures graves. N'essayez pas de procéder vous-même au montage mural du TV.
- Si le TV est fixé sur une base pivotante ou un bras amovible, assurez-vous que le cordon d'alimentation est suffisamment lâche pour faire pivoter le TV sans contrainte. Des tensions sur le cordon d'alimentation peuvent entraîner de mauvais contacts et former des arcs électriques ou provoquer un incendie.
- Débranchez le TV de l'alimentation secteur et de l'antenne avant un orage. Par temps d'orage, évitez de toucher au téléviseur, au cordon d'alimentation ou au câble d'antenne.
- Assurez-vous de pouvoir accéder au cordon d'alimentation afin de déconnecter facilement le TV téléviseur de l'alimentation secteur.
- Lorsque vous débranchez le téléviseur de la prise secteur :
 - 1 Éteindre le téléviseur, puis l'alimentation secteur (si elle est disponible).
 - 2 Débrancher le cordon d'alimentation de la prise de courant.
 - 3 Débrancher le cordon d'alimentation du connecteur d'alimentation situé au dos du téléviseur. Tirez toujours le cordon d'alimentation au niveau de la fiche. Ne tirez pas sur le cordon.

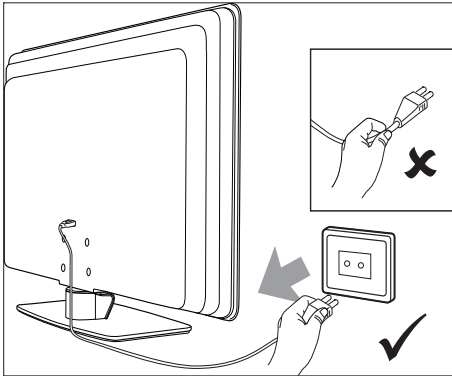

- L'utilisation d'écouteurs ou de casques à volume élevé peut provoquer un déficit auditif permanent. Même si un volume élevé peut vous sembler normal après un certain temps, il peut nuire à vos capacités auditives. Pour les protéger, limitez le temps d'utilisation d'écouteurs ou de casques à volume élevé.

Entretien de l'écran

- Éteignez le téléviseur et débranchez le cordon d'alimentation secteur avant de nettoyer l'écran. Nettoyez l'écran à l'aide d'un chiffon doux sec. N'utilisez aucune substance (par exemple, un nettoyant ménager) car son utilisation pourrait endommager l'écran.

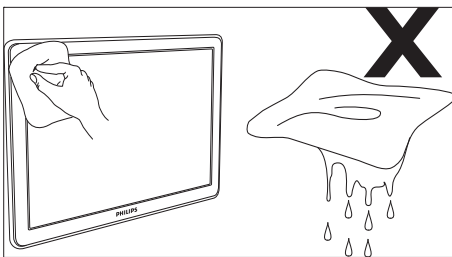

- Pour éviter toute déformation ou décoloration, essuyez les projections d'eau dès que possible.
- Évitez de toucher, pousser et frotter l'écran avec un objet dur, vous risqueriez de l'abîmer définitivement.

- Évitez autant que possible d'afficher des images statiques de façon prolongée. En voici quelques exemples : menus, pages télétexte, barres noires ou informations boursières. Si vous devez utiliser des images statiques, réduisez le contraste et la luminosité de l'écran afin d'éviter de l'endommager.

Protection de l'environnement

Recyclage de l'emballage

L'emballage de ce produit est destiné à être recyclé. Pour obtenir des informations sur le recyclage des emballages, contactez l'administration concernée proche de votre domicile.

Mise au rebut d'un produit usagé

Votre produit est fabriqué avec des matériaux et des composants de haute qualité qui peuvent être recyclés et réutilisés. Lorsque le symbole en forme de poubelle à roulettes barrée figure sur un produit, cela signifie que ce produit relève de la Directive européenne 2002/96/EC.



Ne jetez pas le produit usagé avec les déchets ménagers. Renseignez-vous auprès de votre détaillant sur la mise au rebut appropriée du produit. La mise au rebut non contrôlée des déchets est dangereuse tant pour l'environnement que pour la santé.

Mise au rebut des piles usagées

Les piles fournies ne contiennent ni mercure, ni cadmium. Pour la mise au rebut des piles fournies et de toutes les autres piles usagées, conformez-vous à la législation locale.

Consommation électrique

Ce téléviseur a un niveau de consommation d'énergie minimal en mode de veille pour réduire au minimum son impact sur l'environnement. La consommation d'énergie active figure au dos du téléviseur. Pour obtenir d'autres spécifications sur ce produit, voir la fiche technique à l'adresse www.philips.com/support.

3 Votre TV

Félicitations pour votre achat et bienvenue dans le monde de Philips ! Pour profiter pleinement de l'assistance Philips enregistrez votre produit sur le site www.Philips.com/welcome.

Présentation du téléviseur

Cette section vous donne un aperçu des commandes et fonctions courantes du téléviseur.

Commandes latérales et voyants

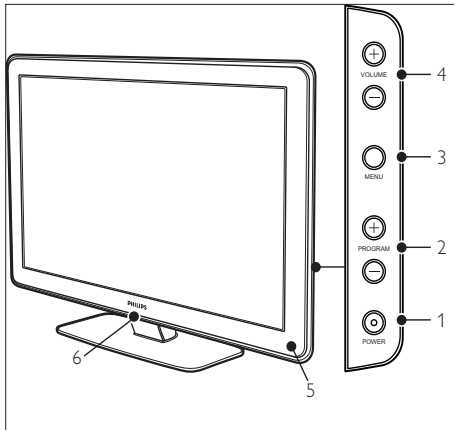

- ① POWER
- ② Program +/-
- ③ MENU
- ④ \triangleleft Volume +/-
- ⑤ Voyant de veille / Capteur de la télécommande
- ⑥ LightGuide

Connecteurs latéraux

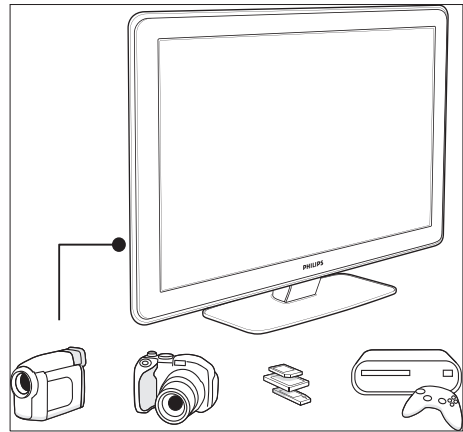

Utilisez les connecteurs latéraux du téléviseur pour les connexions aux appareils mobiles comme un appareil photo ou une console de jeux haute définition. Vous pouvez également brancher des écouteurs ou un périphérique de stockage USB.

Connecteurs arrière

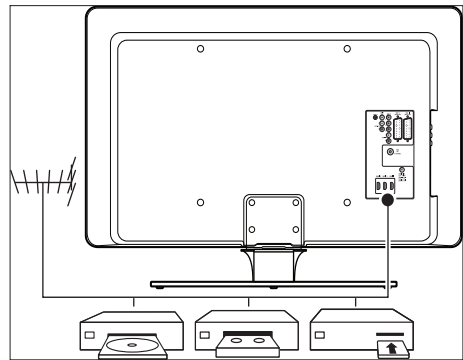

Les connecteurs arrière du téléviseur sont destinés à la connexion de l'antenne et de périphériques fixes, par exemple un lecteur de disques haute définition, un lecteur de DVD ou un magnétoscope (voir 'Connexion de périphériques' à la page 44).

Télécommande

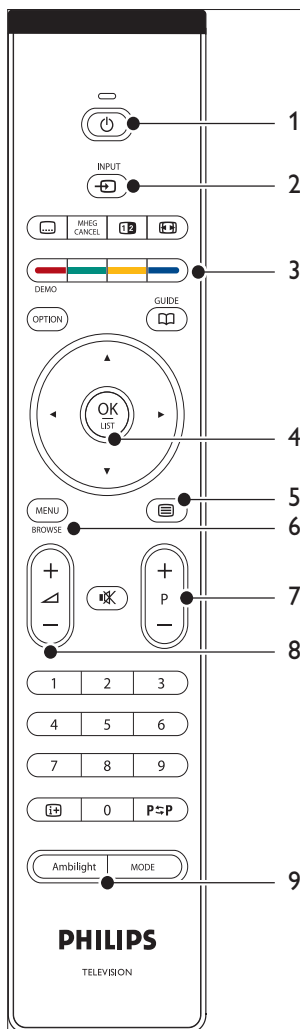

- ① **⏻ Marche/Arrêt**
- ② **INPUT**
- ③ **Touches de couleur**
De gauche à droite : rouge, vert, jaune, bleu
- ④ **Touches de navigation**
Haut , bas , gauche , droite , OK
- ⑤ **☰ TExt**
- ⑥ **MENU**
- ⑦ **Program +/-**
- ⑧ **🔊 Volume +/-**
- ⑨ **AMBILIGHT**

4 Démarrage

Cette section vous aide à placer et installer le téléviseur et complète les informations fournies dans le Guide de démarrage rapide.

Remarque

- consultez le Guide de démarrage rapide pour des instructions de montage sur pied.

Positionnement du téléviseur

Après avoir lu et compris les instructions de sécurité, prenez connaissance des points suivants avant de positionner votre téléviseur :

- Pour obtenir la distance de visionnage idéale, multipliez la taille de l'écran par trois.
- Positionnez le téléviseur de manière à ne pas l'exposer directement à la lumière.
- Connectez tous les périphériques avant de positionner le téléviseur.
- Votre téléviseur est équipé d'un verrou antivol Kensington situé à l'arrière de l'appareil. Si vous connectez un verrou antivol Kensington (vendu séparément), positionnez le téléviseur à proximité d'un objet permanent (une table par exemple) auquel attacher le verrou.

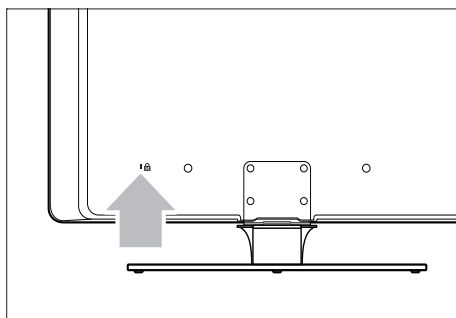

- Pour un effet Ambilight optimal, positionnez le téléviseur à une distance de

10 à 20 cm du mur. L'effet Ambilight est optimal dans une pièce faiblement éclairée.

Fixation murale du téléviseur

Avertissement

- le montage mural du téléviseur doit impérativement être confié à des installateurs qualifiés. Koninklijke Philips Electronics N.V. ne peut en aucun cas être tenu pour responsable des accidents ou blessures occasionnés par un montage incorrect du téléviseur.

Étape 1 : achat d'un support mural compatible VESA

Selon les dimensions de l'écran de votre téléviseur, achetez l'un des supports suivants :

Dimensions de l'écran du téléviseur (pouces/cm)	Support mural compatible VESA (millimètres)	Instructions particulières
81 cm	Ajustable 300 x 300	Le support mural compatible VESA doit être ajusté à 200 x 300 avant que l'installation du téléviseur.
94 cm	Fixe 300 x 300	Aucun
107 cm ou plus grand	Fixe 400 x 400	Aucun

Étape 2 : démontage du support du téléviseur

Ces instructions sont uniquement applicables aux modèles de téléviseur dotés d'un pied. Si le pied du téléviseur n'est pas fixé, passez à l'Étape 3. La forme des supports du téléviseur peut varier sur certains modèles.

- Placez prudemment le téléviseur face vers le bas sur une surface plane et stable recouverte d'un tissu doux. L'épaisseur

du tissu doit être suffisante pour protéger l'écran.

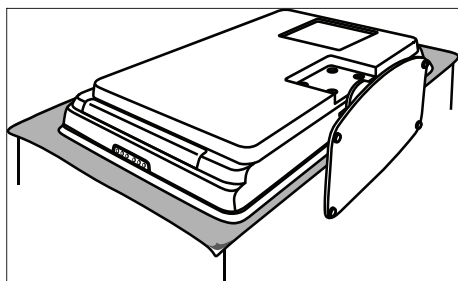

- 2 À l'aide d'un tournevis cruciforme (non fourni), dévissez les quatre vis fixant le pied au téléviseur.

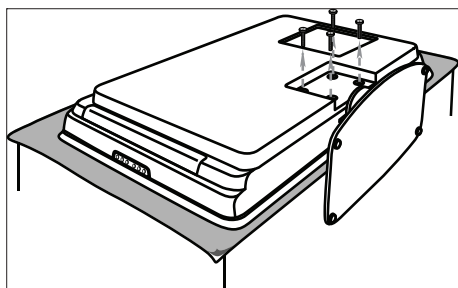

- 3 Tirez fermement le support du bas du téléviseur. Conservez le support et les vis dans un endroit sûr en vue d'une installation ultérieure.

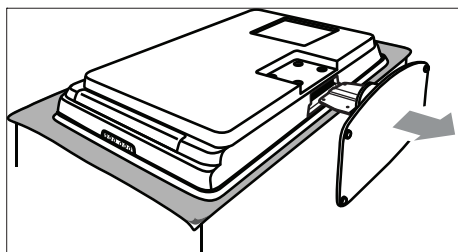

Etape 3 : fixez le support mural compatible VESA au téléviseur.

- 1 Identifiez les quatre écrous de fixation au dos du téléviseur.

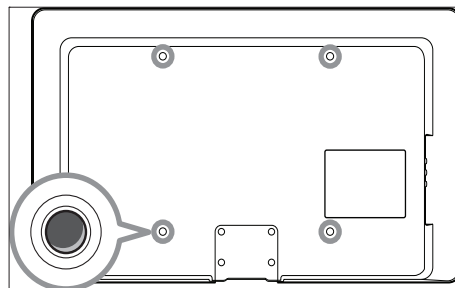

- 2 Poursuivez le montage à l'aide des instructions fournies avec votre support mural compatible VESA.

Remarque

- Lors du montage du support mural compatible VESA, utilisez des vis M6 pour les modèles 32 pouces ou M8 pour les modèles plus grands (les vis ne sont pas fournies).

Connexion du câble d'antenne

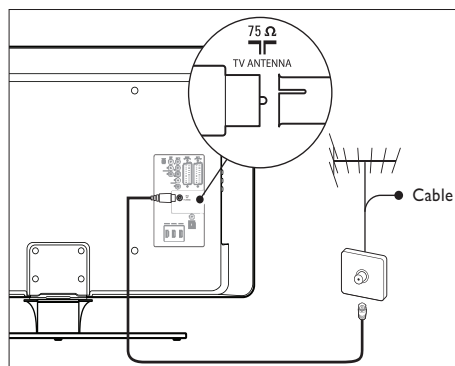

- 1 Repérez la prise d'antenne (**ANTENNA**) au dos de votre téléviseur.

- 2 Branchez une extrémité du câble d'antenne (non fourni) à la prise d'antenne (**ANTENNA**). Si le câble d'antenne n'est pas adapté, utilisez un adaptateur.
- 3 Connectez l'autre extrémité du câble d'antenne à votre prise d'antenne en veillant à bien fixer le câble aux deux extrémités.

Raccordement au secteur



Avertissement

- vérifiez que la tension secteur correspond à la tension indiquée à l'arrière du téléviseur. Si la tension est différente, ne branchez pas le cordon d'alimentation.

Pour connecter le cordon d'alimentation



Remarque

- L'emplacement du connecteur de l'alimentation secteur varie selon le modèle du téléviseur.

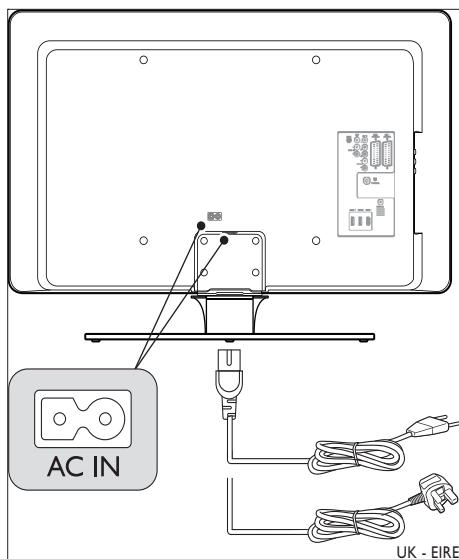

- 1 Repérez le connecteur **AC IN** à l'arrière ou au bas du téléviseur.
- 2 Branchez le cordon de raccordement au connecteur **AC IN**.
- 3 Branchez le cordon d'alimentation à la prise secteur en veillant à bien fixer le cordon aux deux extrémités.

Insertion des piles de la télécommande

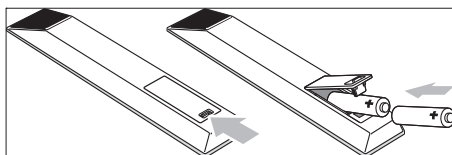

- 1 Ouvrez le couvercle du compartiment des piles au dos de la télécommande.
- 2 Insérez les deux piles fournies (AA). Assurez-vous que les piles sont placées de manière à ce que les pôles + et - correspondent aux indications à l'intérieur du compartiment à piles.
- 3 Fermez le couvercle pour le remettre en place.



Remarque

- enlevez les piles de la télécommande si vous ne les utilisez pas pendant une période prolongée.

Mise sous tension du téléviseur

Avant la première mise en marche du téléviseur, vérifiez que le cordon d'alimentation secteur est correctement connecté. Si c'est le cas, activez l'alimentation secteur (si un interrupteur secteur est disponible), puis appuyez sur le bouton **POWER** sur le côté du téléviseur.



Remarque

- Sur certains modèles de téléviseur, vous devez appuyer sur le bouton **POWER** et le maintenir enfoncé jusqu'à deux secondes. Un signal sonore vous indique que le téléviseur est sous tension. Le démarrage du téléviseur peut durer jusqu'à 15 secondes.

Première configuration

- 1 Lorsque vous allumez votre téléviseur pour la première fois, un menu de sélection de la langue apparaît. Sélectionnez la langue de votre choix et suivez les instructions à l'écran pour configurer le téléviseur.

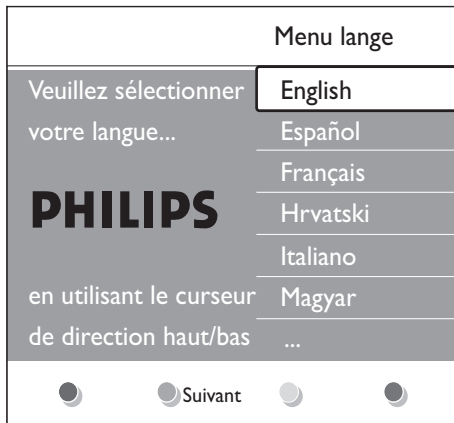

5 Utilisation du TV

Cette section présente les opérations de base du téléviseur. Des instructions sur les opérations avancées du téléviseur sont également disponibles (voir 'Utilisation avancée du TV' à la page 16).

Mise en marche, arrêt et veille

Mise en marche du téléviseur

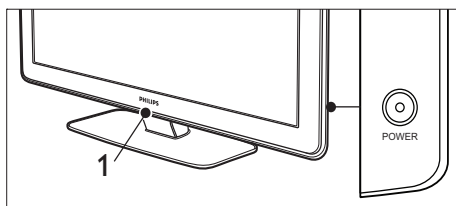

- Si le voyant LightGuide (1) est éteint, appuyez sur **POWER** sur le côté du téléviseur.
 - ↳ Le voyant LightGuide clignote pendant le démarrage et s'allume complètement lorsque le téléviseur est prêt à l'emploi.

Mise hors tension du téléviseur

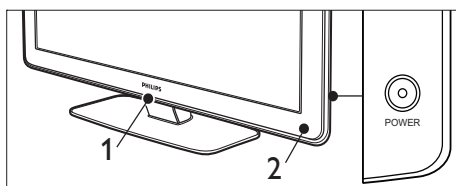

- Appuyez sur le bouton **POWER** situé sur le côté du téléviseur.
 - ↳ Le voyant LightGuide (1) et le voyant de veille (2) s'éteignent.

Mise en veille du téléviseur

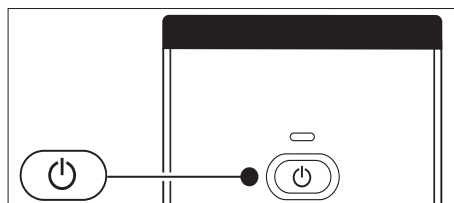

- Appuyez sur la touche **Marche/Arrêt** sur la télécommande.
 - ↳ Le voyant LightGuide s'éteint et le voyant de veille s'allume (rouge).

Conseil

- Même si le téléviseur consomme très peu d'électricité en mode veille, il continue à consommer de l'énergie tant que l'alimentation est connectée et sous tension. Si vous n'utilisez pas le téléviseur pendant une période prolongée, mettez-le hors tension et déconnectez-le du secteur.

Passage du mode veille au mode marche

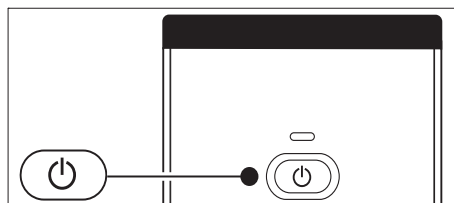

- Si le voyant d'alimentation est en veille (rouge), appuyez sur la touche **Marche/Arrêt** de la télécommande.

Remarque

- Si vous avez égaré votre télécommande et que vous souhaitez rallumer le téléviseur à partir du mode veille, appuyez sur la touche **POWER** sur le côté du téléviseur. Ceci permet de mettre le téléviseur hors tension. Appuyez à nouveau sur **POWER** pour rallumer le téléviseur.

Visionnage de la télévision

Changement de chaîne

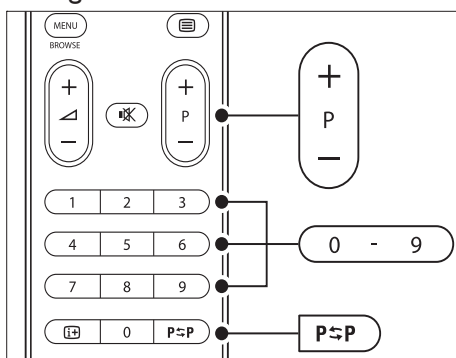

- Appuyez sur un chiffre (de 1 à 999) ou sur **- P +** sur la télécommande.
- Appuyez sur le bouton **Program +/-** situé sur le côté du téléviseur.
- Appuyez sur la touche **P<=>P** **Chaîne précédente** de la télécommande pour revenir à la chaîne précédente.

Changement de chaîne (récepteur numérique)

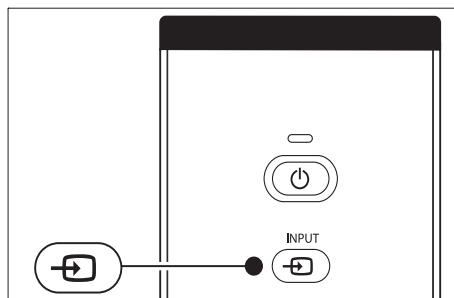

- 1 Allumez le récepteur numérique.
- 2 Appuyez sur la touche **INPUT** de la télécommande.
- 3 Sélectionnez l'entrée à laquelle votre récepteur numérique est connecté.
- 4 Appuyez sur **OK** pour sélectionner le récepteur numérique.
- 5 Utilisez la télécommande du récepteur numérique pour sélectionner les chaînes TV.

Réglage du volume

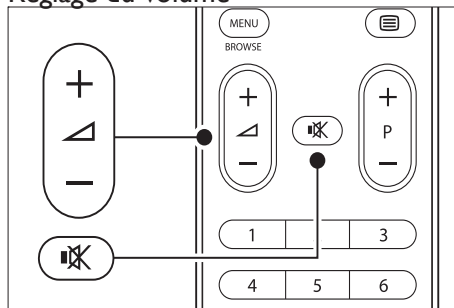

- Appuyez sur la touche **Volume +/-** de la télécommande.
- Appuyez sur le bouton **Volume +/-** situé sur le côté du téléviseur.
- Appuyez sur la touche **Mute** de la télécommande pour couper le son. Appuyez à nouveau sur **Mute** pour rétablir le son.

Remarque

- Si un casque est connecté, réglez le volume en modifiant le volume du casque. Appuyez sur la touche **⌘** de la télécommande pour couper le son des haut-parleurs du téléviseur. Appuyez sur **◀ Volume +/-** pour rétablir le son des haut-parleurs du téléviseur.

Utilisation des périphériques connectés

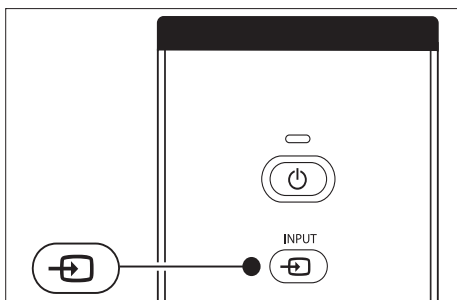

- 1 Allumez le périphérique.
- 2 Appuyez sur la touche **INPUT** de la télécommande.
- 3 Sélectionnez l'entrée à laquelle est connecté votre périphérique.
- 4 Appuyez sur **OK** pour sélectionner le périphérique.

Utilisation du télétexte

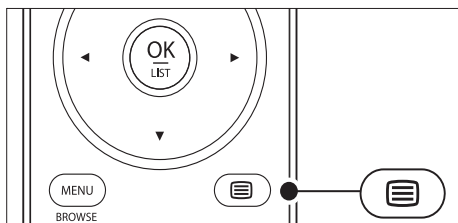

- 1 Appuyez sur la touche **Télétexte** sur la télécommande.
↳ Le menu de l'index principal s'affiche.

- 2 Pour sélectionner une page :
 - Entrez un numéro de page à l'aide des touches numériques.
 - Appuyez sur **- P +** ou **▲▼** pour afficher la page suivante ou précédente.
 - Appuyez sur une touche de couleur pour sélectionner l'un des éléments à code couleur situés au bas de l'écran.

- 3 Appuyez à nouveau sur la touche **Télétexte** pour désactiver le télétexte.

Conseil

- Appuyez sur la touche **P←** **Chaîne précédente** pour revenir à la page précédente.

Remarque

- Utilisateurs au Royaume-Uni uniquement :
- Certaines chaînes TV numériques proposent des services de télétexte numérique spécialisés (BBC1, par exemple).

Des informations détaillées sur le télétexte sont disponibles (voir 'Utilisation des options avancées de télétexte' à la page 27).

Utilisation de la fonction Ambilight

Ambilight est une fonction innovante de Philips qui permet d'enrichir votre expérience visuelle grâce à un éclairage d'ambiance.

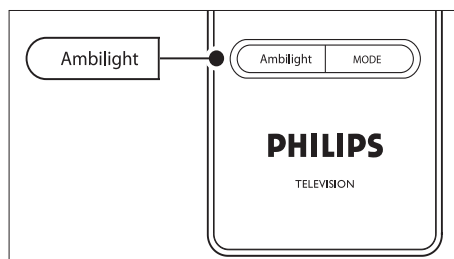

Français

- 1 Appuyez sur la touche **AMBILIGHT** de la télécommande.
↳ Le mode Ambilight est activé.
- 2 Appuyez à nouveau sur la touche **AMBILIGHT** pour désactiver le mode Ambilight.

Changement de mode Ambilight

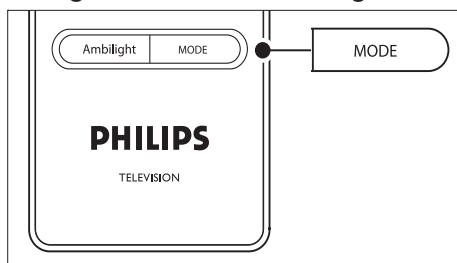

- 1 Lorsque la fonction Ambilight est activée, appuyez sur la touche **MODE** de la télécommande.
↳ Un écran **[Mode]** Ambilight apparaît.
- 2 Appuyez sur la touche **MODE** ou **▲▼** pour sélectionner l'un des modes Ambilight suivants :
 - **[Couleur]**
Règle le mode Ambilight sur une couleur constante.
 - **[Décontracté]**
Règle le mode Ambilight sur un changement progressif en même temps que les images à l'écran.
 - **[Moyen]**
Règle le mode Ambilight entre les modes **[Décontracté]** et **[Dynamique]**.
 - **[Dynamique]**
Règle le mode Ambilight sur un changement rapide et réactif par rapport aux images à l'écran.
- 3 Appuyez sur **OK** pour activer le mode Ambilight.

6 Utilisation avancée du TV

Cette section présente les opérations avancées du téléviseur.

Présentation de la télécommande

Cette section offre un aperçu détaillé des fonctions de la télécommande.

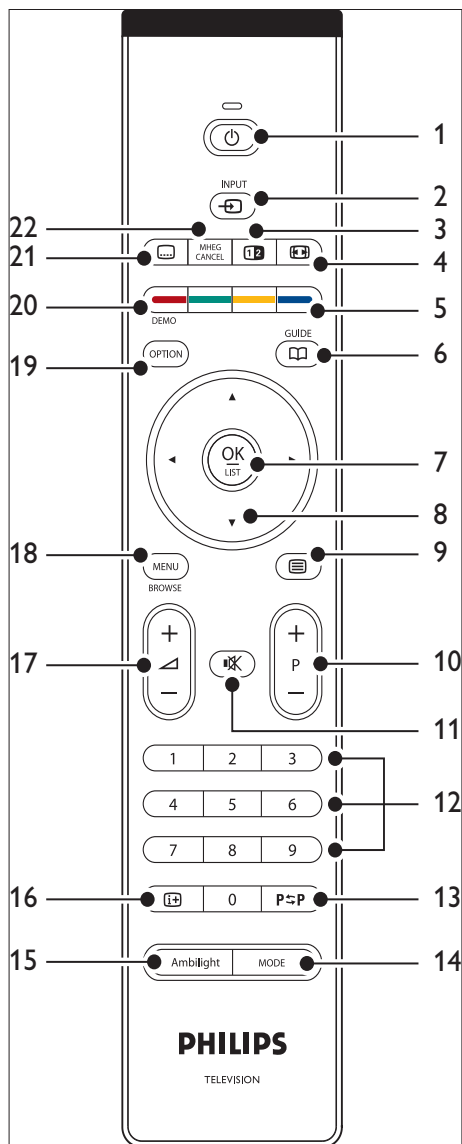

Français

- ① **⏻ Marche/Arrêt**
Pour passer du mode veille au mode marche ou repasser en mode veille.
- ② **INPUT**
Pour sélectionner les périphériques connectés.

- ③ **Double écran**
Pour afficher l'image de la chaîne ou de la source à gauche de l'écran et le télétexte à droite.
- ④ **Format d'image**
Pour sélectionner un format d'image.
- ⑤ **Touches de couleur**
Pour sélectionner des tâches ou des pages de télétexte.
- ⑥ **GUIDE**
Pour activer ou désactiver le guide des programmes (EPG). Uniquement activé avec les chaînes numériques.
- ⑦ **OK**
Pour accéder au menu [Toutes chaînes] ou activer une option.
- ⑧ **Touches de navigation**
Les touches Haut, Bas, Gauche et Droite permettent de naviguer dans le menu.
- ⑨ **Télétexte**
Activer ou désactiver le télétexte.
- ⑩ **Programme +/-**
Pour passer à la chaîne suivante ou précédente.
- ⑪ **Silence**
Pour couper le son ou le rétablir.
- ⑫ **Touches numériques**
Pour sélectionner une chaîne, une page ou un réglage.
- ⑬ **P←P Chaîne précédente**
Pour revenir à la chaîne précédente.
- ⑭ **MODE**
Pour basculer entre les modes Ambilight.
- ⑮ **AMBILIGHT**
Pour activer ou désactiver la fonction Ambilight.
- ⑯ **INFO**
Pour afficher des informations sur les programmes le cas échéant.
- ⑰ **Volume +/-**

Pour augmenter ou diminuer le volume.

- ⑱ **MENU**
Pour activer ou désactiver le menu.
- ⑲ **OPTION**
Pour activer le menu [Accès rapide].
- ⑳ **DEMO**
Accéder au menu ou le quitter.[Démo]
- ㉑ **Sous-titre**
Pour activer ou désactiver les sous-titres.
- ㉒ **MHEG CANCEL**
Pour désactiver le télétexte numérique ou les services interactifs (Royaume-Uni uniquement).

Utilisation des menus du téléviseur

Les menus à l'écran vous permettent d'installer le téléviseur, de régler l'image, le son et le mode Ambilight et d'accéder aux fonctions du téléviseur. Cette section vous donne un aperçu des menus et explique comment les utiliser.

Accès au menu principal

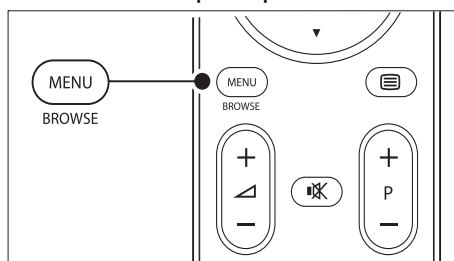

- 1 Appuyez sur la touche **MENU** de la télécommande pour afficher le menu principal.

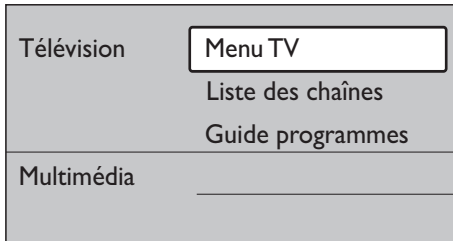

2 Appuyez sur **MENU** pour quitter le menu. Le menu principal comporte les éléments suivants :

- **[Menu TV]**
Sélectionnez ce menu pour accéder aux réglages d'installation, d'image, de son, de mode Ambilight, ainsi qu'à d'autres paramètres.
- **[Liste des chaînes]**
Sélectionnez cet élément pour afficher la liste des chaînes. C'est à partir de cette entrée de menu que vous pourrez créer vos listes de chaînes favorites.
- **[Guide programmes]**
Ce menu est disponible si des chaînes numériques sont installées sur votre téléviseur. Il contient des informations sur les programmes (voir 'Utilisation du guide des programmes (EPG)' à la page 30) numériques.
- **[Multimédia]**

Sélectionnez cet élément pour afficher des photos ou écouter de la musique enregistrées sur un périphérique (voir 'Affichage de photos et lecture de musique' à la page 35) USB.

Utilisation du menu principal

Les exemples suivants expliquent comment utiliser le menu principal.

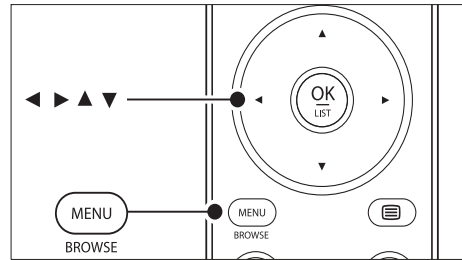

1 Appuyez sur la touche **MENU** de la télécommande pour afficher le menu principal.

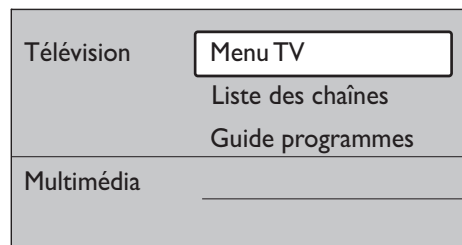

2 Appuyez sur la touche **▶** pour accéder à l'option **[Menu TV]**.

Menu TV	Paramètres TV
Paramètres TV	Assistant config...
Options	Rétablir Smart Settings
Installation	Image
Mise à jour logiciel	Son

3 Appuyez sur la touche **▶** pour accéder au menu **[Réglages TV]**.

Paramètres TV	Assistant config...
Assistant config...	Démarrer
Rétablir Smart Settings	
Image	
Son	
Ambilight	

- 4 Appuyez sur la touche ▼ pour sélectionner [Image].

Paramètres TV	Image
Assistant config...	Contraste
Rétablir Smart Settings	Lumière
Image	Couleur
Son	Hue
Ambilight	Définition
	Teinte
	Pixel Plus
	HD Natural Motion
	Contraste dynam.
	Réduction du bruit
	Réd.MPEG artefact
	Couleurs renforc...
	Active control
	Senseur lumière
	Format d'image

- 5 Appuyez sur la touche ► pour accéder aux réglages [Image].

Image	Contraste
Contraste	90
Lumière	47
Couleur	52
Hue	0
Définition	4
Teinte	
Pixel Plus	
HD Natural Motion	

- 6 Appuyez sur la touche ▼ pour sélectionner [Lumière].

Image	Lumière
Contraste	98
Lumière	47
Couleur	52
Hue	0
Définition	4
Teinte	
Pixel Plus	
HD Natural Motion	

- 7 Appuyez sur la touche ► pour accéder au réglage [Lumière].

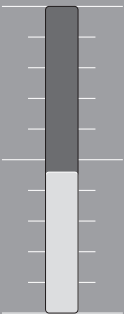
Lumière

- 8 Appuyez sur la touche ▲▼ ou pour définir le réglage.

- 9 Appuyez sur la touche ◀ pour revenir aux réglages [Image] ou sur la touche MENU pour quitter le menu.

Remarque

- Lorsque des chaînes numériques sont installées et diffusées sur votre téléviseur, le choix de menus disponibles s'élargit.

Utilisation du menu Accès rapide

Le menu **[Accès rapide]** vous permet d'accéder directement aux éléments de menu que vous utilisez le plus souvent.

Remarque

- Si des chaînes numériques sont installées et diffusées sur votre téléviseur, les options numériques correspondantes s'affichent dans le menu **[Accès rapide]**.

- 1 Appuyez sur la touche **OPTION** de la télécommande.
- 2 Appuyez sur ou sur pour sélectionner une option :
 - **[Langue audio]** (numérique)
 - **[Langue sous-titres]** (numérique)
 - **[Sous-titre]**
 - **[Format d'image]**
 - **[Egaliseur]**
 - **[Horloge]**
- 3 Appuyez sur **OK** pour afficher le menu correspondant à l'option sélectionnée.
- 4 Appuyez sur les **▲▼◀▶** **Navigation keys** pour modifier les réglages dans le menu.
- 5 Appuyez sur la touche **OPTION** pour quitter le menu.

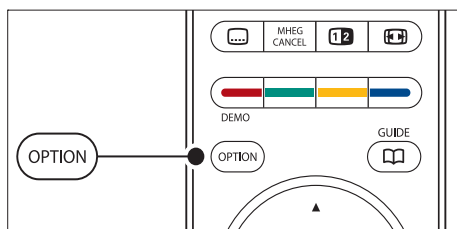

Afficher ou masquer l'horloge

- 1 Dans le menu **[Accès rapide]**, sélectionnez **[Horloge]** et appuyez sur **OK** pour afficher l'horloge en permanence.

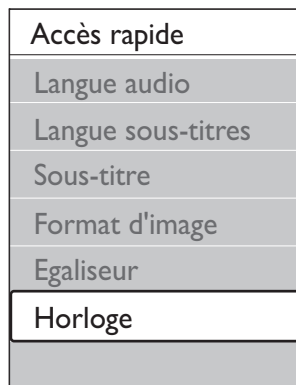

- 2 Appuyez sur **OPTION** et appuyez sur **▲▼** pour sélectionner **[Horloge]** à nouveau.
- 3 Appuyez sur **OK** pour masquer l'horloge.

Réglage du son et de l'image

Cette section explique comment régler l'image et le son.

Utilisation de l'assistant de configuration

Utilisez l'**[Assistant configuration]** pour vous guider lors des réglages de base de l'image, du son et du mode Ambilight.

- 1 Appuyez sur la touche **MENU** de la télécommande et sélectionnez **[Menu TV] > [Réglages TV] > [Assistant configuration]**.
- 2 Appuyez sur **▶** pour accéder au menu.
- 3 Appuyez sur **OK** pour **[Démarrer]**.
- 4 Appuyez sur la **touche verte** de la télécommande pour démarrer l'assistant.

- 5 Appuyez sur ◀ ou ▶ pour sélectionner le côté gauche ou droit et faire votre choix.
- 6 Appuyez sur la **touche verte** pour passer au réglage suivant.
 - ↳ Vous allez configurer plusieurs réglages. Une fois la configuration terminée, vous êtes invité à enregistrer ces réglages.
- 7 Appuyez sur la **touche verte** pour enregistrer tous les réglages.

Réglage des paramètres d'image

Cette section explique comment ajuster les réglages de l'image.

- 1 Appuyez sur la touche **MENU** de la télécommande et sélectionnez **[Menu TV] > [Réglages TV] > [Image]**.

Paramètres TV	Image
Assistant config...	Contraste
Rétablir Smart Settings	Lumière
Image	Couleur
Son	Hue
Ambilight	Définition
	Teinte
	Pixel Plus
	HD Natural Motion
	Contraste dynam.
	Réduction du bruit
	Réd.MPEG artefact
	Couleurs renforc...
	Active control
	Senseur lumière
	Format d'image

- 2 Appuyez sur la touche ▶ pour accéder à la liste.

- 3 Appuyez sur ▲▼ pour sélectionner un réglage.
 - **[Contraste]** permet de modifier le niveau de contraste des zones claires de l'image sans modifier celui des zones foncées.
 - **[Lumière]** permet de modifier le niveau de lumière de l'image.
 - **[Couleur]** Change le niveau de saturation.
 - **[Hue]** Si le système NTSC est utilisé, cette option compense les variations de couleur.
 - **[Définition]** Change le niveau de définition des petits détails.
 - **[Teinte]** Définit les couleurs sur **[Normal]**, **[Chaud]** (rouge) ou **[Froid]** (bleu). Sélectionnez **[Sur mesure]** pour créer la teinte de votre choix.
 - **[Sur mesure] Couleur** Si vous avez sélectionné **[Sur mesure]** dans le menu Teinte, suivez les instructions affichées à l'écran pour modifier la valeur des éléments suivants :
 - **[R-WP]** (point blanc pour le rouge)
 - **[G-WP]** (point blanc pour le vert)
 - **[B-WP]** (point blanc pour le bleu)
 - **[R-BL]** (niveau de noir pour le rouge)
 - **[G-BL]** (niveau de noir pour le vert)
 - **[Pixel Plus]** Active ou désactive Pixel Plus HD, qui permet de régler finement chaque pixel en fonction des pixels adjacents. On obtient ainsi une image haute définition éclatante.
 - **[HD Natural Motion]** Réduit le scintillement des champs et des lignes et fluidifie les mouvements, tout particulièrement dans les films. Vous pouvez définir cette option sur Maximum, Minimum ou Arrêt.
 - **[Contraste dynam.]** Optimise le contraste en fonction de l'image à l'écran. Vous pouvez définir cette option sur Minimum, Médium, Maximum ou Arrêt. Le niveau Médium est recommandé.

- **[Réduction du bruit]** permet de filtrer et de réduire le bruit de l'image. Vous pouvez définir cette option sur Minimum, Médium, Maximum ou Arrêt.
- **[Réduction artefact MPEG]** Lisse les transitions entre les images numériques. Cette option permet d'activer ou de désactiver la réduction artefact MPEG.
- **[Couleurs renforcées]** Rend les couleurs plus vives et améliore la résolution des détails de couleur éclatante. Vous pouvez définir cette option sur Minimum, Médium, Maximum ou Arrêt.
- **[Active Control]** Corrige tous les signaux entrants afin de reproduire la meilleure image possible. Cette option permet d'activer ou de désactiver l'Active Control.
- **[Senseur lumière]** Ajuste les réglages de l'image et du mode Ambilight en fonction des conditions d'éclairage de la pièce. Cette option permet d'activer ou de désactiver le senseur lumière.
- **[Format d'image]** Modifiez le format d'image pour l'adapter au contenu.

Utilisation des réglages automatiques

Outre le réglage manuel de l'image, vous pouvez utiliser les réglages intelligents pour prédéfinir l'image, le son et le mode Ambilight de votre téléviseur.

- 1 Appuyez sur la touche MENU de la télécommande et sélectionnez **[Menu TV] > [Réglages TV] > [Rétablir smart settings]**.
- 2 Appuyez sur la touche ► pour accéder à la liste.
- 3 Appuyez sur ▲ ou ▼ pour sélectionner l'un des réglages suivants :
 - **[Actuel]**

Applique les réglages d'image, de son et du mode Ambilight sélectionnés manuellement.

- **[Standard]**
Applique les réglages d'image, de son et du mode Ambilight naturels convenant à la majorité des salons.
- **[Vif]**
Applique des réglages d'image, de son et du mode Ambilight éclatants pour les environnements très lumineux.
- **[Film]**
Applique des réglages dynamiques à l'image, au son et au mode Ambilight pour une expérience cinématographique parfaitement immersive.

- 4 Appuyez sur la **touche verte** pour enregistrer votre sélection.

Modification du format d'image

Modifiez le format d'image pour l'adapter au contenu.

- 1 Appuyez sur la touche **Format d'image** de la télécommande. Vous pouvez également appuyer sur **MENU** et sélectionner **[Menu TV] > [Réglages TV] > [Image] > [Format d'image]**.

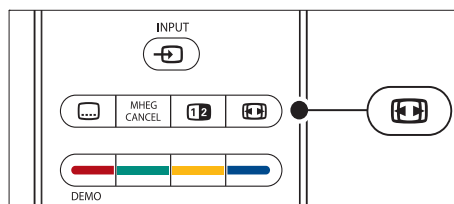

- 2 Appuyez sur ▲ ou ▼ pour sélectionner l'un des formats d'image suivants :
 - **[Format auto]** (non disponible avec les PC)

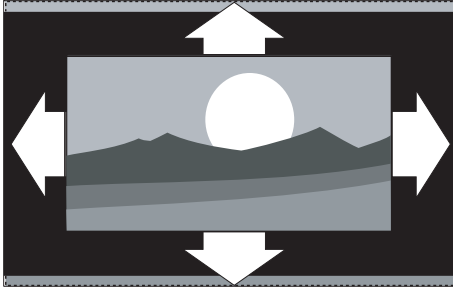

Élargit automatiquement l'image afin qu'elle remplisse tout l'écran. Les sous-titres restent visibles.

Remarque

- Il est recommandé d'utiliser le **[Format auto]** pour réduire la distorsion des images.

- **[Super zoom]** (non disponible avec la HD)

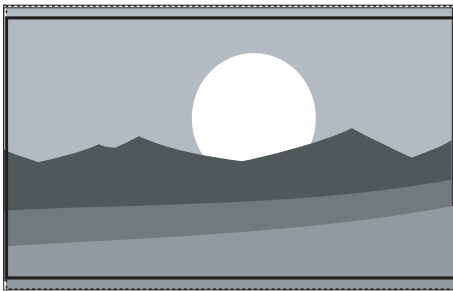

Supprime les barres noires situées sur les côtés de l'image en diffusion 4:3 avec une distorsion minimale.

- **[4:3]** (non disponible avec la HD)

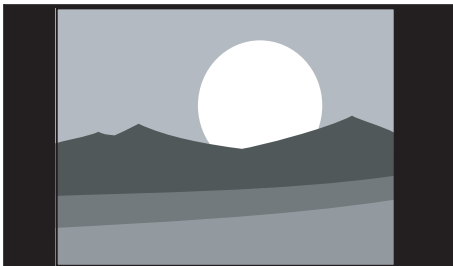

Affiche le format 4:3 classique.

Remarque

- L'utilisation constante du format d'image **[4:3]** peut entraîner une distorsion de l'image. Il est recommandé d'utiliser le format **[Format auto]**.

- **[Ext. image 14:9]** (non disponible avec la HD)

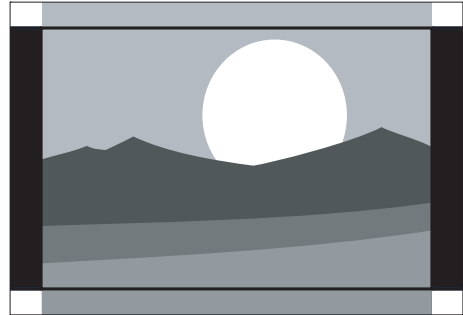

Redimensionne le format 4:3 classique pour obtenir un format 14:9.

Remarque

- L'utilisation constante du format d'image 14:9 peut entraîner une distorsion de l'image. Il est recommandé d'utiliser le format **[Format auto]**.

- **[Ext. image 16:9]** (non disponible avec la HD)

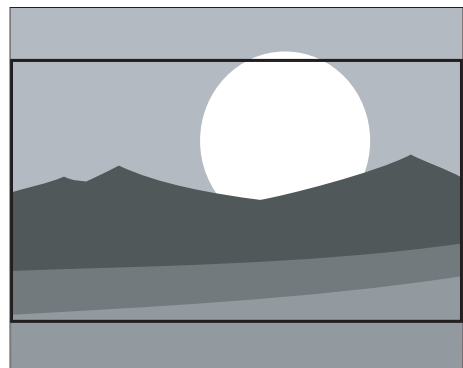

Redimensionne le format 4:3 classique pour obtenir un format 16:9.

- [Plein écran 16:9]

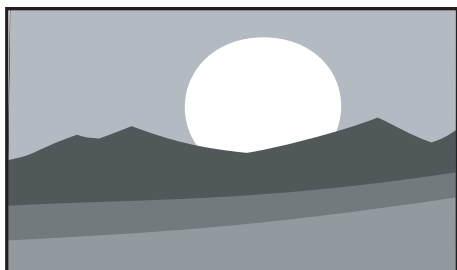

Étirez le format 4:3 classique pour obtenir un format 16:9.

- [Non mis à l'échelle] (uniquement pour la HD et les PC)

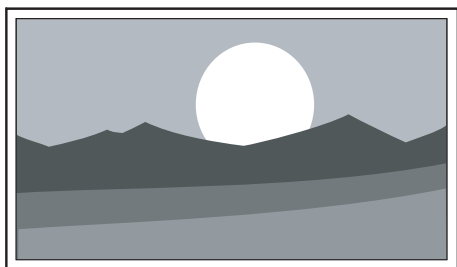

Définition maximum. Les bords peuvent être distordus. Des bandes noires peuvent également apparaître sur les images provenant de votre PC.

Réglage des paramètres audio

Cette section explique comment ajuster tous les réglages du son.

- 1 Appuyez sur la touche **MENU** de la télécommande et sélectionnez **[Menu TV]** > **[Réglages TV]** > **[Son]**.
- 2 Appuyez sur la touche **▶** pour accéder à la liste.

Paramètres TV	Son
Assistant config...	Egaliseur
Rétablir Smart Settings	Volume
Image	Balance
Son	Langue audio
Ambilight	Langue I/II
	Mono/Stéréo
	Son surround
	Volume du casque
	Ajust. auto. volume
	Delta volume
	Auto surround

Français

- 3 Appuyez sur **▲** ou **▼** pour sélectionner l'un des réglages suivants :

- **[Egaliseur]**
Permet de modifier les aigus et les graves. Sélectionnez chacune des barres pour changer un réglage. Vous pouvez également appuyer sur les touches de couleur pour sélectionner un égaliseur prédéfini :
 - **[Standard]**
Égaliseur neutre défini.
 - **[Parole]**
Réglages de l'égaliseur optimisés pour la parole.
 - **[Multimédia]**
Réglages optimisés pour divers types de fichiers audio.
 - **[Musique]**
Réglages optimisés pour la musique.
- **[Volume]**
Permet de régler le niveau sonore.



Conseil

- Pour activer ou désactiver la barre de volume qui s'affiche lorsque vous réglez le volume, appuyez sur la touche **MENU** de la télécommande et sélectionnez **[Menu TV] > [Installation] > [Préférences]**. Appuyez sur **▶** pour accéder à la liste et sélectionnez **[Marche]** ou **[Arrêt]**.

- **[Balance]**
permet de régler la balance des haut-parleurs de droite et de gauche en fonction de votre position d'écoute.
- **[Langue audio]**
Présente les langues audio disponibles pour une chaîne numérique (non disponible pour les chaînes analogiques).
- **[Langue I-II]**
permet de choisir entre deux langues différentes si elles sont disponibles.
- **[Mono/Stéréo]**
permet de choisir le mode mono ou stéréo si la diffusion stéréo est disponible.
- **[Son surround]**
Si le son surround (Virtual Dolby Surround) est disponible, activez-le pour obtenir davantage de son spatial.
- **[Volume du casque]**
Permet de régler le niveau sonore du casque.



Remarque

- Si un casque est connecté, appuyez sur la touche **🔇 Silence** de la télécommande pour couper le son des haut-parleurs du téléviseur. Appuyez sur les touches **↶ Volume +/-** pour rétablir le son des haut-parleurs.

- **[Ajust. automatique du volume]**
réduit les variations soudaines de volume, par exemple lors de la publicité ou lors du passage d'une chaîne à une autre. Sélectionnez **[Marche]** ou **[Arrêt]**.
- **[Delta volume]**
Atténue les différences de volume entre les chaînes ou les périphériques connectés. Vous devez basculer sur l'appareil connecté avant de changer le Delta volume.
- **[Auto surround]**

Règle automatiquement le téléviseur sur le meilleur mode de son surround disponible pour une émission. Sélectionnez **[Marche]** ou **[Arrêt]**.

Réglage du mode Ambilight

- 1 Appuyez sur la touche **MENU** de la télécommande et sélectionnez **[Menu TV] > [Réglages TV] > [Ambilight]**.
- 2 Appuyez sur la touche **▶** pour accéder à la liste.

Paramètres TV	Ambilight
Assistant config...	Ambilight
Rétablir Smart Settings	Lumière
Image	Mode
Son	Couleur
Ambilight	Separation
	Balance

- 3 Appuyez sur **▲** ou **▼** pour sélectionner l'un des réglages suivants :
 - **[Ambilight]**
Règle la fonction Ambilight sur le mode **[Marche]** ou **[Arrêt]**.
 - **[Lumière]**
Modifie le rendement lumineux de la fonction Ambilight.
 - **[Mode]**
Vous pouvez sélectionner l'un des quatre modes Ambilight : **[Couleur]**, **[Décontracté]**, **[Moyen]**, **[Dynamique]**.
 - **[Couleur]**
Sélectionnez un réglage de couleur prédéfini (**[Blanc chaud]**, **[Blanc froid]**, **[Bleu]**) ou créez une couleur personnalisée. Lorsque vous personnalisez la couleur, commencez par sélectionner **[Saturation]** et entrez une valeur élevée. Sélectionnez

ensuite **[Palette]** et choisissez une valeur entre 0 et 100.

- **[Séparation]**
Définit le niveau de couleur Ambilight du côté gauche et droit du téléviseur. Les niveaux **[Maximum]**, **[Médium]**, **[Minimum]** et **[Arrêt]** sont disponibles. Lorsque vous sélectionnez le niveau **[Arrêt]**, le mode Ambilight s'affiche uniquement en une seule couleur.
- **[Balance]**
Définit le niveau Ambilight du côté gauche et droit du téléviseur.

! Attention

- Pour assurer une bonne réception des signaux de la télécommande, éloignez les équipements périphériques de l'Ambilight.

Activer le mode Ambilight lorsque le téléviseur est en mode veille

Lorsque le téléviseur est en mode veille, vous pouvez activer le mode Ambilight pour optimiser l'ambiance de la pièce. Dans ce mode, Ambilight peut uniquement être utilisé comme couleur constante.

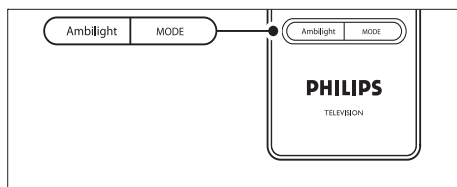

- 1 Appuyez sur la touche **AMBILIGHT** de la télécommande lorsque le téléviseur est en mode veille.
- 2 Appuyez plusieurs fois sur **MODE** pour sélectionner l'une des couleurs disponibles.

Réglage de la lumière LightGuide

- 1 Appuyez sur la touche **MENU** de la télécommande et sélectionnez **[Menu TV] > [Installation] > [Préférences] > [Luminosité LightGuide]**.
- 2 Appuyez sur la touche **▶** pour accéder au menu **[Luminosité LightGuide]**.
- 3 Appuyez sur **▲** ou **▼** pour sélectionner la lumière de LightGuide :
 - **[0]**: Arrêt
 - **[1]**: 25%
 - **[2]**: 50%
 - **[3]**: 75%
 - **[4]**: complet
- 4 Appuyez sur **OK** pour confirmer.
- 5 Appuyez sur **MENU** pour quitter le menu.

Passage en mode Boutique ou Maison

- 1 Appuyez sur la touche **MENU** de la télécommande et sélectionnez **[Menu TV] > [Installation] > [Préférences] > [Région]**.
- 2 Appuyez sur la touche **▶** pour accéder au menu Région.
- 3 Appuyez sur **▲** ou **▼** pour sélectionner le mode TV :
 - **[Magasin]**
Définit les réglages intelligents sur **[Vif]**, idéal pour un environnement commercial. Les possibilités de réglage sont limitées.
 - **[Maison]**
permet aux utilisateurs de modifier librement les réglages du téléviseur.
- 4 Appuyez sur **OK** pour confirmer.
- 5 Appuyez sur **MENU** pour quitter le menu.

Utilisation des options avancées de télétexte

Votre téléviseur dispose d'une capacité de mémoire de 1 200 pages, permettant d'enregistrer les pages et sous-pages télétexte diffusées. La mémoire télétexte réduit le temps de téléchargement nécessaire pour une page.

Sélection des sous-pages télétexte

Une page de télétexte peut contenir plusieurs sous-pages. Les sous-pages sont affichées dans une barre située en regard du numéro de la page principale.

- 1 Appuyez sur la touche **Télétexte** sur la télécommande.
- 2 Sélectionnez une page de télétexte
- 3 Appuyez sur **◀** ou sur **▶** pour sélectionner une sous-page.

Sélection de télétexte T.O.P. diffusions télétexte

Le télétexte T.O.P. (Table Of Pages, liste des pages) vous permet de basculer d'un sujet à l'autre sans utiliser les numéros de page. T.O.P. (Table of Pages, liste des pages) n'est pas disponible pour toutes les chaînes de télévision.

- 1 Appuyez sur la touche **Télétexte** sur la télécommande.
- 2 Appuyez à nouveau sur le bouton **INFO**.

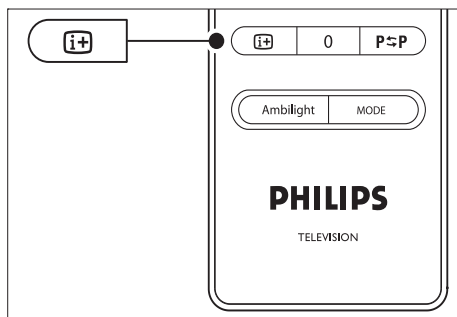

↳ La présentation au format T.O.P s'affiche.

- 3 Appuyez sur **◀▶** ou sur **▲▼** pour sélectionner un sujet.
- 4 Appuyez sur **OK** pour afficher la page.

Utilisation du télétexte double écran

Ce mode vous permet d'afficher la chaîne ou la source sur le côté gauche de l'écran et le télétexte à droite.

- 1 Appuyez sur la touche **Dual screen** de la télécommande pour activer le télétexte à deux écrans.
- 2 Appuyez à nouveau sur **Dual screen** pour revenir au télétexte normal.
- 3 Appuyez sur la touche **Télétexte** pour désactiver le télétexte.

Recherche télétexte

Accédez rapidement à un sujet lié à une série de numéros de page ou recherchez des mots spécifiques dans les pages télétexte.

- 1 Appuyez sur la touche **Télétexte** sur la télécommande.
- 2 Appuyez sur **OK** pour mettre en surbrillance le premier mot ou numéro.
- 3 Appuyez sur **▲▼** ou **◀▶** pour passer au mot ou au numéro suivant de la page.
- 4 Appuyez sur **OK** pour rechercher une page contenant le mot ou numéro en surbrillance.
- 5 Appuyez sur la touche **▲** jusqu'à ce qu'aucun mot ou numéro ne soit en surbrillance afin de quitter le mode **[Cherche]**.

Agrandissement des pages télétexte

Pour améliorer le confort de lecture, vous pouvez agrandir la page télétexte.

- 1 Appuyez sur la touche **Télétexte** de la télécommande et sélectionnez une page de télétexte.
- 2 Appuyez sur la touche **OPTION** de la télécommande pour agrandir la partie supérieure de la page.

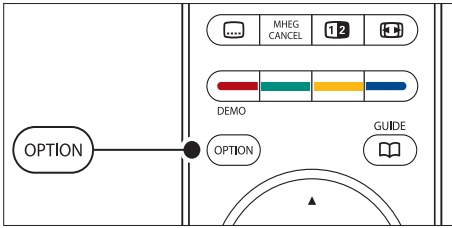

- 3 Appuyez à nouveau sur **OPTION** pour agrandir la partie inférieure de la page.
- 4 Appuyez sur **▲** ou **▼** pour parcourir la page agrandie.
- 5 Appuyez à nouveau sur **OPTION** pour rétablir la taille de page normale.

Utilisation du menu télétexte

Les options du menu télétexte vous permettent d'afficher des informations masquées, de parcourir les sous-pages automatiquement et de modifier le réglage des caractères.

- 1 Appuyez sur la touche **Télétexte** sur la télécommande.
- 2 Appuyez à nouveau sur le bouton **MENU**. Le **[Menu télétexte]** s'affiche.

Menu	
Info cachée	Arrêt
Parcourir sous-pages	Arrêt
Langue	Gr. II

- 3 Appuyez sur **▲** ou **▼** pour sélectionner une option.
 - **[Info cachée]**

Permet d'afficher ou de masquer les informations masquées d'une page, telles que les solutions à des énigmes ou des puzzles.

- **[Parcourir sous-pages]**
Si la page sélectionnée contient des sous-pages, vous pouvez parcourir ces dernières automatiquement.
- **[Langue]**
Certaines langues utilisent un jeu de caractères spécifique. Si vous utilisez une autre langue, sélectionnez le groupe de langue approprié pour que le texte s'affiche correctement.

- 4 Appuyez sur **OK** pour modifier une option :
- 5 Appuyez sur **MENU** pour quitter le menu **[Menu télétexte]**.
- 6 Appuyez sur la touche **Télétexte** pour désactiver le télétexte.

Utilisation des services numériques de télétexte (Royaume-Uni uniquement)

Au Royaume-Uni, certains diffuseurs proposent des services numériques de télétexte ou des services interactifs spéciaux (BBC1 par exemple). Ces services fonctionnent comme des télétextes classiques et disposent en outre de touches numériques, de couleur et de navigation.

- 1 Appuyez sur la touche **Télétexte** sur la télécommande.
- 2 Appuyez sur les touches **▲▼** ou **◀▶** pour sélectionner les éléments en surbrillance.
- 3 Appuyez sur l'une des touches de couleur pour sélectionner une option.
- 4 Appuyez sur **OK** pour valider un choix ou activer un réglage.
- 5 Appuyez sur **MHEG CANCEL** pour désactiver le télétexte numérique ou les services interactifs.

Les services de télétexte numérique sont bloqués si la chaîne propose des sous-titres

et que l'option **[Marche]** est activée dans le menu (voir 'Utilisation des sous-titres' à la page 34)**[Options]**.

Utilisation du télétexte 2.5

Le télétexte 2.5 améliore la qualité des couleurs et des graphiques d'une chaîne par rapport au télétexte normal. Le télétexte 2.5 est activé par défaut.

- 1 Appuyez sur la touche **MENU** de la télécommande et sélectionnez **[Menu TV] > [Installation] > [Préférences] > [Télétexte 2.5]**.
- 2 Appuyez sur la touche **▶** pour accéder à la liste.
- 3 Sélectionnez **[Marche]** ou **[Arrêt]**.
- 4 Appuyez sur **OK** pour modifier l'option.

Création de listes de favoris

Utilisez la liste **[Toutes chaînes]** ou créez une liste personnalisée à partir de vos chaînes TV et radio préférées. Chaque membre de votre famille peut ainsi créer sa propre liste de favoris.

Sélection d'une liste de favoris

- 1 Appuyez sur la touche **OK** de la télécommande. Vous pouvez également appuyer sur **MENU** et sélectionner **[Liste des chaînes]**.
↳ Dans le cas d'une nouvelle installation, la liste **[Toutes chaînes]** s'affiche par défaut.

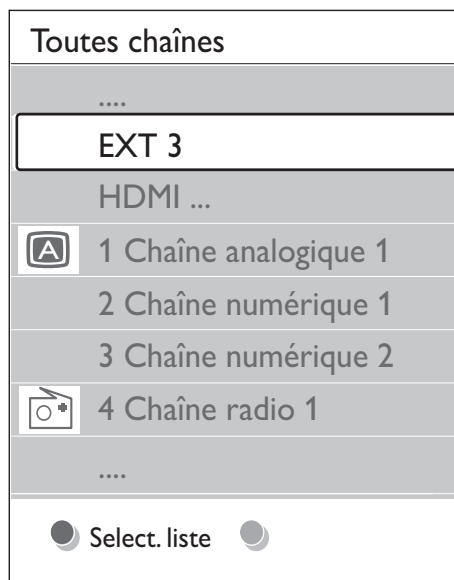

↳ Dans le cas contraire, le téléviseur affiche la dernière liste de favoris sélectionnée.

- 2 Appuyez sur la touche rouge pour afficher toutes les listes de favoris.
- 3 Appuyez sur **▲** ou sur **▼** pour sélectionner une liste.
- 4 Appuyez à nouveau sur le bouton **OK**.
↳ La liste de favoris sélectionnée s'affiche.
- 5 Appuyez à nouveau sur **OK** pour quitter la liste.

Création d'une liste de favoris

- 1 Appuyez sur la touche **OK** de la télécommande.
↳ La dernière liste sélectionnée s'affiche.
- 2 Appuyez sur la touche rouge pour afficher toutes les listes de favoris.
- 3 Appuyez sur **▲** ou sur **▼** pour sélectionner une liste.
- 4 Appuyez à nouveau sur le bouton **OK**.

- 5 Appuyez sur la touche verte pour accéder au mode **[Modifier liste]**.
↳ La liste complète des chaînes apparaît.
- 6 Appuyez sur ▲ ou sur ▼ pour mettre une chaîne en surbrillance.
- 7 Appuyez sur **OK** pour sélectionner (ou désélectionner) la chaîne en surbrillance.
↳ La chaîne est ajoutée à la liste de favoris (ou retirée de la liste).
- 8 Appuyez à nouveau sur la touche verte pour quitter le mode **[Modifier liste]**.
↳ La liste de chaînes modifiée apparaît.

Sélection d'une chaîne à partir d'une liste de favoris

- 1 Appuyez sur la touche **OK** de la télécommande. La dernière liste de chaînes sélectionnée s'affiche.
- 2 Appuyez sur ▲ ou ▼ pour mettre une chaîne en surbrillance.
- 3 Appuyez à nouveau sur le bouton **OK**. Le téléviseur affiche la chaîne sélectionnée.

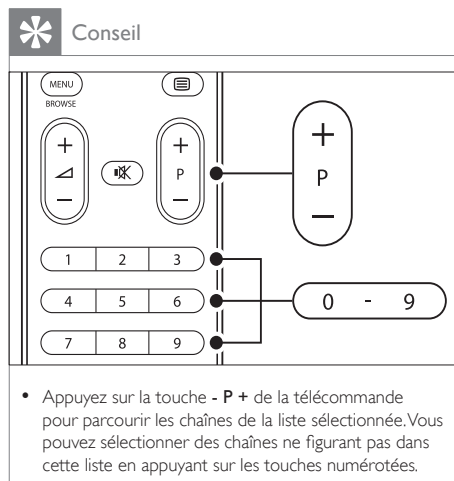

Utilisation du guide des programmes (EPG)

L'EPG est un guide apparaissant à l'écran qui indique les programmes des chaînes numériques enregistrées. Ce guide n'est pas disponible avec les chaînes analogiques. Vous pouvez parcourir, sélectionner et visionner les programmes par heure, titre ou genre. Il existe deux types d'EPG : **[Maintenant et après]** et **[7 ou 8 jours]**. Le guide **[Maintenant et après]** est disponible partout. En revanche, le guide **[7 ou 8 jours]** n'est disponible que dans certains pays.

Le menu EPG vous permet :

- d'afficher la liste de programmes numériques en cours ;
- d'afficher les programmes à venir ;
- de regrouper les programmes par genre ;
- de recevoir un rappel en début de programme ;
- de configurer vos chaînes EPG favorites ;

Activation de l'EPG

Remarque

- Lors de votre première utilisation de l'EPG, il vous sera peut-être demandé d'effectuer une mise à jour. Dans ce cas, suivez les instructions à l'écran.

- Appuyez sur la touche **GUIDE** de la télécommande.

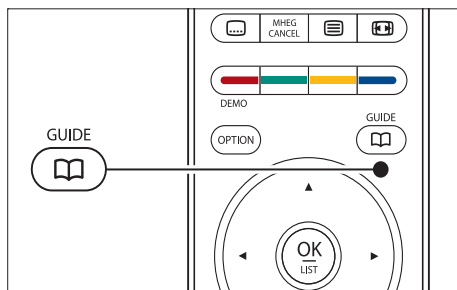

Vous pouvez également appuyer sur **MENU** et sélectionner **[Guide programmes]**.

Les types d'EPG suivants s'affichent :

- [Maintenant et après]**
Des informations détaillées sur le programme en cours s'affichent.

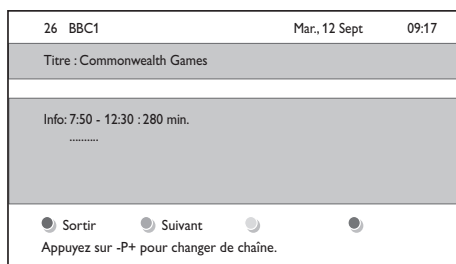

- [7 ou 8 jours]**
Le chargement des données EPG **[7 ou 8 jours]** peut prendre un certain temps. Une fois téléchargée, la liste des programmes de télévision s'affiche.

Guide programmes		Mar., 12 Sept	
	Aux alentours de	09:55	Suivant
BBC ONE	07:50	Commonwealth	12:30 Commonwealth
BBC TWO	09:50	Tweenies	10:15 Something Special
five	09:00	The Wright Stuff	10:30 Trisha Goddard
BBC THREE	05:32	This is BBC THREE	12:00 This is BBC THREE
BBC FOUR	05:32	This is BBC FOUR	12:00 This is BBC FOUR
abc1	09:20	Moonlighting	10:15 Daddio

Rappeler 13:50 Anastasia
 Regarder
 Aller à ...
 Info 0010 - EEN

- Utilisez les touches de couleur de la télécommande pour activer les fonctions disponibles :
 - [Suivant]**
Affiche les informations sur le programme suivant.
 - [Rappel]**
Définit un rappel sur un programme.
 - [Regarder]**
Permet de visionner ou d'écouter le programme en cours.
 - [Aller à]**
Permet de passer au jour suivant ou précédent.
 - [Info]**
Si cette fonction est disponible, affiche les informations sur un programme sélectionné.

- Appuyez sur **GUIDE** pour quitter l'EPG.

Infos complémentaires sur le guide EPG « 7 ou 8 jours »

Le menu **[Guide programmes]** permet d'effectuer des recherches par genre, de programmer des rappels et d'accéder à d'autres fonctions.

- Appuyez sur la touche **GUIDE** de la télécommande.
- Appuyez sur la touche **MENU** de la télécommande. Le menu **[Guide programmes]** s'affiche.

Guides programmes	Programmes
Programmes	12:30 South Today
Recherche p. genre	11:50 Working Lunch
Rappels progr...	11:55 Melrose Place
Chaînes EPG fav...	13:00 In aller Freund
Obtenir donn. EPG	

- 3 Appuyez sur ▲ ou ▼ pour sélectionner une option du menu.
- 4 Appuyez sur ► pour accéder au menu.
- 5 Appuyez sur ▲ ou ▼ pour effectuer la sélection.
- 6 Appuyez sur OK ou sur la touche verte pour activer la sélection.
- 7 Appuyez sur GUIDE pour quitter l'EPG.

 Remarque

- Seules les chaînes marquées comme Chaînes EPG favorites apparaissent dans le menu [Guide programmes].

Utilisation de la minuterie et du verrouillage parental

Cette section explique comment allumer ou éteindre le téléviseur à une heure spécifique et comment utiliser la fonction de verrouillage.

Mise en veille automatique du téléviseur (arrêt programmé)

L'arrêt programmé permet de mettre le téléviseur en veille après un laps de temps déterminé.

- 1 Appuyez sur la touche MENU de la télécommande et sélectionnez [Menu TV] > [Options] > [Arrêt programmé].
- 2 Appuyez sur la touche ► pour accéder à la barre [Arrêt programmé].

- 3 Appuyez sur ▲ ou ▼ pour définir le laps de temps avant l'arrêt programmé.
 - ↳ Celui-ci peut être de 180 minutes maximum, par tranches de 5 minutes. Si elle est définie sur zéro minute, la fonction d'arrêt programmé est désactivée.
- 4 Appuyez sur OK pour activer l'arrêt programmé.

 Remarque

- Vous pouvez toujours éteindre votre téléviseur plus tôt ou remodifier le réglage du minuteur lors du compte à rebours.

Mise en marche automatique du téléviseur (Minuterie marche)

L'option Minuterie marche vous permet d'allumer le téléviseur sur une chaîne définie et à une heure précise, à partir du mode veille.

- 1 Appuyez sur la touche MENU de la télécommande et sélectionnez [Menu TV] > [Options] > [Minuterie marche].
- 2 Appuyez sur la touche ► pour accéder au menu [Minuterie marche].
- 3 Utilisez les touches ▲▼ ou ◀▶ pour sélectionner et accéder aux éléments du menu pour définir une chaîne, le jour de la semaine, la fréquence et l'heure de démarrage.
- 4 Appuyez sur OK pour confirmer.
- 5 Appuyez sur MENU pour quitter le menu.



Conseil

- Pour désactiver la fonction [Minuterie marche], sélectionnez [Arrêt] dans le menu [Minuterie marche].

Verrouillage des chaînes de télévision ou des appareils connectés

Verrouillez les chaînes de télévision ou les appareils connectés à l'aide d'un code à quatre chiffres afin d'empêcher les enfants de regarder des contenus non autorisés.

Définir ou changer le code du verrouillage

- 1 Appuyez sur la touche **MENU** de la télécommande et sélectionnez [Menu TV] > [Options] > [Introduisez code]/[Changez code].
- 2 Appuyez sur la touche ► pour accéder à la configuration du code.
- 3 Saisissez votre code à l'aide des touches numériques. Le menu [Options] s'affiche à nouveau avec un message confirmant la création ou la modification de votre code.



Conseil

- Si vous oubliez votre code, saisissez « 8888 » pour effacer les codes existants.

Accéder au menu Verrouillage

- 1 Appuyez sur la touche **MENU** de la télécommande et sélectionnez [Menu TV] > [Options] > [Verrouillage]. Appuyez ensuite sur ► pour saisir votre code.
- 2 Saisissez votre code à l'aide des touches numériques.

Verrouiller ou déverrouiller l'ensemble des chaînes et des périphériques connectés

- 1 Dans le menu [Verrouillage], sélectionnez [Verrouiller] ou [Déverrouiller].
- 2 Appuyez à nouveau sur le bouton **OK**.

Verrouiller un programme spécifique ou toutes les chaînes à partir d'une certaine heure

- 1 Dans le menu [Verrouillage], sélectionnez [Verrouillage].

Verrouillage	Verrouillage
Verrouiller	Verrouiller après
Verrouillage	
Déverrouiller	

- 2 Appuyez sur la touche ► pour accéder au menu [Verrouillage].
- 3 Appuyez à nouveau sur la touche ► pour accéder au menu [Verrouiller après].
- 4 Sélectionnez [Marche] Marche pour activer la fonction Timer lock.
- 5 Appuyez à nouveau sur le bouton ◀.
- 6 Select [Heure].
- 7 Appuyez à nouveau sur le bouton ►.
- 8 Saisissez l'heure à l'aide des touches ▲ ou ▼ et ►.
- 9 Appuyez à nouveau sur le bouton **OK**.

Verrouiller un(e) ou plusieurs chaînes et les périphériques connectés

- 1 Dans le menu [Verrouillage]Verrouillage, sélectionnez [Verrouillage]Verrouillage.
- 2 Appuyez sur ► pour accéder au menu.
- 3 Appuyez sur ▲ ou ▼ pour sélectionner [Verrouillage de chaîne].

- 4 Appuyez à nouveau sur le bouton ►.
- 5 Appuyez sur ▲ ou ▼ pour sélectionner la chaîne ou le périphérique que vous souhaitez verrouiller ou déverrouiller.
- 6 Pour chaque sélection, appuyez sur **OK** pour verrouiller ou déverrouiller la chaîne ou le périphérique.

Régler le contrôle parental

Certains diffuseurs proposent des classements par tranches d'âge. Vous pouvez régler votre téléviseur de sorte que seules les émissions destinées à un public du même âge ou d'âge inférieur à celui de votre enfant s'affichent.

- 1 Dans le menu **[Verrouillage]**, sélectionnez **[Verrouillage]**.
- 2 Appuyez sur ► pour accéder au menu.
- 3 Appuyez sur ▲ ou ▼ pour sélectionner **[Code parental]**.
- 4 Appuyez à nouveau sur le bouton ►.
- 5 Appuyez sur ▲ ou ▼ pour sélectionner la tranche d'âge.
- 6 Appuyez sur la touche **MENU** pour quitter le menu **[Verrouillage]**.

Utilisation des sous-titres

Vous pouvez activer les sous-titres pour chaque chaîne de télévision. Les sous-titres sont disponibles via le télétexte ou la TNT. Avec la télévision numérique, vous avez la possibilité de sélectionner la langue de sous-titres de votre choix.

Activation des sous-titres sur les chaînes analogiques

- 1 Sélectionnez une chaîne de télévision analogique.
- 2 Appuyez sur la touche **☰Télétexte** sur la télécommande.

- 3 Saisissez les trois chiffres du numéro de page des sous-titres.
- 4 Appuyez sur la touche **☰Télétexte** pour désactiver le télétexte.
- 5 Appuyez sur la touche **MENU** de la télécommande et sélectionnez **[Menu TV] > [Options] > [Sous-titre]**.
- 6 Appuyez sur la touche ► pour accéder à la liste.

Menu TV	Options
Paramètres TV	Sous-titre
Options	Langue sous-titres
Installation	Arrêt programmé
Mise à jour logiciel	Verrouillage
	Intro./Chang. code
	Minuterie marche
	Interface commune
	Démo

- 7 À l'aide des touches ▲ ou ▼, sélectionnez **[Marche]** pour afficher les sous-titres de façon permanente, ou appuyez sur **[Actif sans son]** pour afficher les sous-titres uniquement lorsque le son est coupé (touche **✖** de la télécommande).
- 8 Appuyez sur **OK** pour revenir au menu **[Options]**.

☰ Remarque

- Vous devez effectuer cette opération sur toutes les chaînes analogiques pour activer les sous-titres.

Activation des sous-titres sur les chaînes numériques

- 1 Appuyez sur la touche **MENU** de la télécommande et sélectionnez **[Menu TV] > [Options] > [Sous-titre]**.

- Appuyez sur la touche ► pour accéder à la liste.

Menu TV	Options
Paramètres TV	Sous-titre
Options	Langue sous-titres
Installation	Arrêt programmé
Mise à jour logiciel	Verrouillage
	Intro./Chang. code
	Minuterie marche
	Interface commune
	Démo

- À l'aide des touches ▲ ou ▼, sélectionnez **[Marche]** pour afficher les sous-titres de façon permanente, ou appuyez sur **[Actif sans son]** pour afficher les sous-titres uniquement lorsque le son est coupé (touche ✱ de la télécommande).
- Appuyez sur **OK** pour revenir au menu **[Options]**.

Sélection d'une langue de sous-titres sur les chaînes numériques

☰ Remarque

- Lorsque vous sélectionnez une langue de sous-titres sur une chaîne numérique, comme indiqué ci-dessous, la langue de sous-titres préférentielle définie dans le menu **[Installation]** est temporairement remplacée.

- Appuyez sur la touche **MENU** de la télécommande et sélectionnez **[Menu TV]** > **[Options]** > **[Langue sous-titres]**.
- Appuyez sur la touche ► pour accéder à la liste des langues disponibles.
- Appuyez sur ▲ ou ▼ pour sélectionner la langue des sous-titres.
- Appuyez à nouveau sur le bouton **OK**.

Affichage de photos et lecture de musique

En connectant un périphérique de stockage externe USB, vous pouvez visualiser des images (format JPEG uniquement) ou écouter de la musique (formats MP3 ou PCM linéaire uniquement).

☰ Remarque

- Philips décline toute responsabilité en cas d'incompatibilité entre votre périphérique USB et le téléviseur, ainsi qu'en cas d'endommagement ou de perte des données enregistrées.

Connexion d'un périphérique de stockage USB

Téléviseur allumé, connectez votre périphérique de stockage USB au port USB situé sur le côté du téléviseur (voir 'Connexion de périphériques' à la page 44). Le menu principal s'affiche automatiquement et le nom du périphérique USB apparaît en surbrillance en regard de la zone **[Multimédia]**.

Télévision	Menu TV
	Liste des chaînes
	Guide programmes
Multimédia	

Déconnexion d'un périphérique de stockage USB

! Attention

- Afin d'éviter d'endommager le périphérique USB, respectez scrupuleusement la procédure indiquée ci-dessous lorsque vous souhaitez le déconnecter.

- 1 Appuyez sur la touche **MENU** de la télécommande pour afficher le menu **[Multimédia]**.
- 2 Attendez cinq secondes avant de déconnecter le périphérique USB.

Affichage de photos

- 1 Une fois le périphérique de stockage USB connecté au téléviseur, appuyez sur ► pour accéder au menu **[Multimédia]**. **[Image]** apparaît en surbrillance.

USB	Image
Image	Afrika_2001
Musique	Paris_2006
	My_car.jpg
	Jean.jpg
	Mary.jpg

- 2 Appuyez sur la touche ► pour accéder au dossier **[Image]**.

Image	Afrika_2001
Afrika_2001	Kenya.jpg
Paris_2005	Congo.jpg
My_car.jpg	Victoria.jpg
Jean.jpg	Dakar.jpg
Mary.jpg	Cairo.jpg

- 3 Appuyez sur ▲ ou ▼ pour sélectionner une photo ou un album photo sur le périphérique USB.

Afrika_2001	Afrika_2001
Kenya.jpg	 Kenya.jpg
Congo.jpg	
Victoria.jpg	
Dakar.jpg	
Cairo.jpg	

- 4 Appuyez sur **OK** pour afficher la photo ou lancer un diaporama des photos de l'album.
- 5 Appuyez sur **OK** pour suspendre le diaporama. Appuyez à nouveau sur **OK** pour le relancer.
- 6 Appuyez sur l'une des touches de couleur de la télécommande pour exécuter la fonction correspondante mentionnée au bas de l'écran.
- 7 Appuyez sur la touche bleue pour arrêter le diaporama et afficher des fonctions supplémentaires. Si la barre de fonctions a disparu au bas de l'écran, appuyez sur n'importe quelle touche de couleur pour la faire réapparaître.
- 8 Appuyez sur ◀ et sélectionnez une autre photo ou un autre album photo.

Réglage du diaporama

- **[Pas de détails]/[Plus de détails]**
Affiche le nom, la date et la taille de la photo, ainsi que la photo suivante du diaporama.
- **[Transitions]**
Affiche la liste des styles de transition disponibles pour les photos. Appuyez sur ou pour sélectionner une transition, puis appuyez sur **OK** pour valider votre choix.
- **[Tempo défil.]**
Définit le rythme d'affichage des photos : **[Court]**, **[Médium]** ou **[Long]**.
- **[Tourner]**
Permet de faire pivoter une photo.

- **[Zoom]**
Affiche la liste des agrandissements possibles.
- **[Lancer/Montrer]/[Arrêt défilem.]**
Permet de démarrer ou d'arrêter un diaporama.

Affichage des images en miniature

Le format miniature vous permet de visualiser un aperçu des photos.

- 1 Sélectionnez un album photo.
- 2 Appuyez sur ► pour accéder à la liste de photos.
- 3 Appuyez sur la touche verte.
- 4 Appuyez sur ▲ ou ▼, ◀ ou ▶ pour mettre une photo en surbrillance.
- 5 Appuyez sur **OK** pour afficher la photo.
- 6 Appuyez sur ◀ pour revenir à l'aperçu des miniatures.
- 7 Appuyez de nouveau sur la touche verte pour revenir à la liste des images.

Écoute de musique

- 1 Une fois le périphérique de stockage USB connecté au téléviseur, appuyez sur ► pour accéder au menu **[Multimédia]**.
- 2 Sélectionnez **[Musique]**, puis appuyez sur ► pour accéder au dossier **[Musique]**.
- 3 Appuyez sur ▲ ou ▼ pour sélectionner une chanson ou un album.
- 4 Appuyez sur **OK** pour lire la chanson ou l'album sélectionné(e).

Réglages de la musique

- **[Pas de détails]/[Plus de détails]**
Affiche le nom du fichier.
- **[Répéter: 1x]/[Répéter: tout]**
Répète la lecture d'une chanson ou d'un album.
- **[Lecture aléat.]**
Permet d'écouter les chansons dans un ordre aléatoire.

Affichage d'un diaporama musical

Vous pouvez visualiser un diaporama des photos enregistrées avec une musique de fond.

- 1 Commencez par sélectionner un album de chansons et appuyez sur **OK**.
- 2 Sélectionnez un album à afficher; puis appuyez sur **OK**.

Écoute de chaînes radio numériques

Si la diffusion numérique est disponible, des chaînes radio numériques sont automatiquement installées pendant l'installation. Vous pouvez réorganiser les chaînes de radio numériques après leur installation (voir 'Réorganisation des chaînes' à la page 42).

- 1 Appuyez sur la touche **OK** de la télécommande. Le menu **[Toutes chaînes]** s'affiche.
- 2 Utilisez les touches numérotées pour sélectionner une chaîne.
- 3 Appuyez à nouveau sur le bouton **OK**.

Mise à jour du logiciel de votre téléviseur

Philips s'efforce en permanence d'améliorer ses produits. Par conséquent, il est fortement recommandé de mettre à jour le logiciel du téléviseur lorsque des mises à jour sont disponibles. Vérifiez si des mises à jour sont disponibles sur le site www.philips.com/support.

Vérification de la version actuelle de votre logiciel

- 1 Appuyez sur la touche **MENU** de la télécommande et sélectionnez **[Menu TV]** > **[Mise à jour logiciel]** > **[Info logiciel actuel]**.

Vérification de la disponibilité de mises à jour

Via la télévision numérique, Philips annonce régulièrement la mise à disposition de mises à jour logicielles.

- 1 Appuyez sur la touche **MENU** de la télécommande et sélectionnez **[Menu TV]** > **[Mise à jour logiciel]** > **[Annonce]**.

Mise à jour du logiciel (télévision numérique)

Si vous utilisez la TNT, votre téléviseur reçoit automatiquement les mises à jour logicielles. Si vous recevez un message vous demandant de mettre à jour votre logiciel, procédez comme suit :

- Sélectionnez **[Maintenant]** (recommandé) pour mettre à jour le logiciel immédiatement.
- Sélectionnez **[Plus tard]** pour recevoir une notification de mise à jour ultérieurement.
- Sélectionnez **[Annuler]** pour quitter la mise à jour (déconseillé). Si vous annulez la mise à jour et souhaitez l'effectuer manuellement, appuyez sur **MENU** et sélectionnez **[Menu TV]** > **[Mise à jour logiciel]** > **[Mises à jour locales]**. Suivez les instructions à l'écran.

Mises à jour du logiciel (télévision analogique)

Avant de mettre à jour le logiciel, assurez-vous de :

- Disposer d'un moment pour effectuer l'ensemble de la mise à jour.
- Disposer d'un périphérique de stockage USB (64 Mo minimum).
- Disposer d'un ordinateur équipé d'un port USB et d'une connexion Internet.

- 1 Appuyez sur la touche **MENU** de la télécommande et sélectionnez **[Menu TV]** > **[Mise à jour logiciel]** > **[Assistant de mise à jour]**.

- 2 Sélectionnez **[Démarrer]**.
- 3 Insérez le périphérique de stockage USB et appuyez sur la touche verte. Un fichier d'identité est copié sur le périphérique USB.
- 4 Appuyez sur la touche verte pour terminer l'installation.
- 5 Connectez le périphérique de stockage USB à votre ordinateur.
- 6 Sur l'ordinateur, parcourez le périphérique de stockage USB et double-cliquez sur le fichier HTML « Update ».
- 7 Suivez les instructions à l'écran pour effectuer la mise à jour.

7 Installation des chaînes

Lors de la première configuration du téléviseur, il vous sera demandé de sélectionner la langue appropriée pour le menu et d'installer automatiquement les chaînes de télévision ainsi que les chaînes radio numériques (le cas échéant).

Cette section fournit des informations sur la réinstallation de chaînes ainsi que sur les autres options d'installation utiles.



Remarque

- Si vous réinstallez les chaînes, la liste **[Toutes chaînes]** est modifiée.

Installation automatique des chaînes

Cette section explique comment rechercher et enregistrer des chaînes automatiquement. Ces instructions sont valables aussi bien pour les chaînes analogiques que pour les chaînes numériques.

Étape 1 Sélection de la langue des menus



Remarque

- Si les paramètres de langue sont corrects, passez directement à l'étape 3.

- 1 Appuyez sur la touche **MENU** de la télécommande et sélectionnez **[Menu TV]** > **[Installation]** > **[Langues]**.

Installation	Langues
Langues	Menu langue
Pays	Audio préférentiel
Fuseau horaire	Sous-titres préf...
Installation chaîn...	Malentendants
Préférences	
Connexions	
...	

- 2 Appuyez sur la touche **▶** pour accéder au menu **[Langues]**.
- 3 Appuyez sur **▲** ou **▼** pour sélectionner votre langue.
- 4 Appuyez sur **OK** pour confirmer.
- 5 Appuyez sur **◀** pour revenir au menu **[Installation]**.

Outre la langue du menu, vous pouvez configurer les paramètres de langue suivants via le menu **[Langues]** (chaînes numériques uniquement) :

- **[Audio préférentiel]**
Sélectionnez l'une des langues audio disponibles comme langue (voir 'Réglage des paramètres audio' à la page 24) préférée.
- **[Sous-titres préférentiels]**
Sélectionnez l'une des langues (voir 'Sélection d'une langue de sous-titres sur les chaînes numériques' à la page 35) de sous-titres disponibles.
- **[Malentendants]**

Sélectionnez **[Marche]** pour afficher les sous-titres pour malentendants dans votre langue audio ou de sous-titrage préférée, si elle est disponible.

Étape 2 Sélection du pays

Sélectionnez votre pays de résidence. Le téléviseur installe et organise les chaînes en fonction du pays où vous résidez.

Remarque

- Si les paramètres du pays sont corrects, passez directement à l'étape 3.

- 1 Dans le menu **[Installation]**, appuyez sur ▼ pour sélectionner **[Pays]**.
- 2 Appuyez sur la touche ► pour accéder à la liste.
- 3 Appuyez sur ▲ ou ▼ pour sélectionner votre pays.
- 4 Appuyez sur ◀ pour revenir au menu **[Installation]**.

Étape 3 Sélection du fuseau horaire

Cette option est uniquement disponible pour les pays qui couvrent différents fuseaux horaires. Si votre pays n'est pas concerné, passez à l'étape suivante.

- 1 Dans le menu **[Installation]**, appuyez sur ▼ pour sélectionner **[Fuseau horaire]**.
- 2 Appuyez sur la touche ► pour accéder à la liste.
- 3 Appuyez sur ▲ ou ▼ pour sélectionner le fuseau horaire.
- 4 Appuyez sur ◀ pour revenir au menu **[Installation]**.

Étape 4 Installation des chaînes

Votre téléviseur recherche et enregistre toutes les chaînes de télévision numériques et analogiques disponibles ainsi que les chaînes radio numériques disponibles.

- 1 Dans le menu **[Installation]**, appuyez sur ▼ pour sélectionner **[Installation chaînes]**.
- 2 Appuyez sur la touche ► pour accéder au menu **[Installation chaînes]**. **[Installation automatique]** apparaît en surbrillance.
- 3 Appuyez sur la touche ► pour sélectionner **[Démarrer]**.
- 4 Appuyez à nouveau sur le bouton **OK**.

- 5 Appuyez sur la touche verte pour lancer l'installation. L'installation peut prendre quelques minutes.
- 6 Une fois la recherche des chaînes terminée, appuyez sur la touche rouge pour revenir au menu **[Installation]**.
- 7 Appuyez sur **MENU** pour quitter le menu.

Conseil

- Une fois les chaînes TV numériques détectées, la liste des chaînes installées peut contenir des numéros de chaîne vides. Vous pouvez renommer, réorganiser ou réinstaller les chaînes (voir 'Réorganisation des chaînes' à la page 42) mémorisées.

Installation manuelle des chaînes

Cette section explique comment rechercher et mémoriser manuellement des chaînes TV analogiques.

Étape 1 Sélection du système

Remarque

- Si les paramètres du système sont corrects, passez directement à l'étape 2.

- 1 Appuyez sur la touche **MENU** de la télécommande et sélectionnez **[Menu TV]** > **[Installation]** > **[Installation chaînes]** > **[Analog.: install. manuelle]**.

Installation chaînes	Analog.: install.man.
Installation autom...	Système
Mise à jour install...	Cherche
Num.: Test récept...	Réglage fin
Analog.:install.man.	Mémo. chaîne act.
Réorganiser	Mémo... nouv. ch...

- 2 Appuyez sur la touche ► pour accéder au menu **[Installation chaînes]**. **[Système]** apparaît en surbrillance.
- 3 Appuyez sur ► pour accéder à **[Système]** la liste.
- 4 Appuyez sur ▲ ou ▼ pour sélectionner votre pays ou région.
- 5 Appuyez sur ◀ pour revenir au menu **[Installation chaînes]**.

Étape 2: recherche et mémorisation de nouvelles chaînes TV

- 1 Appuyez sur la touche **MENU** de la télécommande et sélectionnez **[Menu TV]** > **[Installation]** > **[Installation chaînes]** > **[Analog.: install. manuelle]** > **[Cherche]**.
- 2 Appuyez sur la touche ► pour accéder au menu **[Cherche]**.
- 3 Appuyez sur la touche rouge et utilisez les touches numérotées de la télécommande pour saisir manuellement la fréquence à trois chiffres. Vous pouvez également appuyer sur la touche verte pour rechercher automatiquement la chaîne suivante.
- 4 Appuyez sur ◀ lorsque la nouvelle chaîne est trouvée.
- 5 Sélectionnez **[Mémoriser comme nouvelle chaîne]** pour mémoriser la nouvelle chaîne sous un nouveau numéro.
- 6 Appuyez sur ► pour accéder au menu.
- 7 Appuyez à nouveau sur le bouton **OK**. **[Fait]** apparaît.
- 8 Appuyez sur **MENU** pour quitter le menu.

Réglage fin des chaînes analogiques

Vous pouvez affiner le réglage des chaînes analogiques lorsque la réception est mauvaise.

- 1 Appuyez sur la touche **MENU** de la télécommande et sélectionnez **[Menu TV]** > **[Installation]** > **[Installation chaînes]** > **[Analog.: install. manuelle]** > **[Réglage fin]**.

- 2 Appuyez sur la touche ► pour accéder au menu **[Réglage fin]**.
- 3 Appuyez sur ▲ ou ▼ pour régler la fréquence.
- 4 Appuyez sur ◀ une fois la fréquence réglée.
- 5 Sélectionnez **[Mémoriser chaîne actuelle]** pour mémoriser la chaîne sous le numéro de chaîne actuel.
- 6 Appuyez sur ► pour accéder au menu.
- 7 Appuyez à nouveau sur le bouton **OK**. **[Fait]** apparaît.
- 8 Appuyez sur **MENU** pour quitter le menu.

Modification du nom des chaînes

- 1 Appuyez sur la touche **MENU** de la télécommande et sélectionnez **[Menu TV]** > **[Installation]** > **[Installation chaînes]** > **[Réorganiser]**.
- 2 Appuyez sur ► pour accéder à **[Réorganiser]** la liste.
- 3 Appuyez sur ▲ ou ▼ dans la liste **[Réorganiser]** pour sélectionner la chaîne que vous souhaitez renommer.
- 4 Appuyez sur la touche rouge.
- 5 Appuyez sur ◀ et sur ► pour sélectionner les caractères ou sur ▲ et ▼ pour les modifier. L'espace, les chiffres (0-9) et les autres caractères spéciaux sont situés entre le z et le A.
- 6 Appuyez sur la touche verte ou sur **OK** pour terminer l'opération.



Conseil

- Appuyez sur la touche jaune pour supprimer tous les caractères. Appuyez sur la touche bleue pour supprimer uniquement les caractères mis en surbrillance.

Désinstallation ou réinstallation des chaînes

Vous pouvez désinstaller une chaîne enregistrée ou réinstaller une chaîne désinstallée.

- 1 Appuyez sur la touche **MENU** de la télécommande et sélectionnez **[Menu TV]** > **[Installation]** > **[Installation chaînes]** > **[Réorganiser]**.
- 2 Appuyez sur ► pour accéder à la liste **[Réorganiser]**.
- 3 Appuyez sur ▲ ou ▼ pour sélectionner la chaîne que vous souhaitez désinstaller ou réinstaller.
- 4 Appuyez sur la touche verte pour désinstaller ou réinstaller la chaîne.
- 5 Appuyez sur **MENU** pour quitter le menu.

Réorganisation des chaînes

- 1 Appuyez sur la touche **MENU** de la télécommande et sélectionnez **[Menu TV]** > **[Installation]** > **[Installation chaînes]** > **[Réorganiser]**.
- 2 Appuyez sur ► pour accéder à la liste **[Réorganiser]**.
- 3 Appuyez sur ▲ ou ▼ pour sélectionner la chaîne que vous souhaitez déplacer.
- 4 Appuyez sur la touche jaune pour déplacer la chaîne vers le haut de la liste ou sur la touche bleue pour la déplacer vers le bas de la liste.
- 5 Appuyez sur **MENU** pour quitter le menu.

Mise à jour automatique de la liste des chaînes

Si votre téléviseur est en mode veille, une mise à jour est effectuée chaque matin. Cette mise à jour compare les chaînes enregistrées dans votre liste des chaînes à celles mises à disposition par votre diffuseur. Si une chaîne n'est plus disponible, elle est automatiquement supprimée de la liste des chaînes.

Outre la mise à jour automatique, vous pouvez également mettre à jour la liste des chaînes manuellement.

- 1 Appuyez sur la touche **MENU** de la télécommande et sélectionnez **[Menu TV]** > **[Installation]** > **[Installation chaînes]** > **[Mise à jour installation]**.
- 2 Appuyez sur la touche ► pour accéder au menu **[Mise à jour installation]**.
↳ **[Démarrer]** apparaît en surbrillance.
- 3 Appuyez à nouveau sur le bouton **OK**.
- 4 Appuyez sur la touche verte pour lancer la mise à jour.
↳ Cette opération peut prendre quelques minutes.
- 5 Une fois la mise à jour terminée, appuyez sur la touche rouge pour revenir au menu **[Installation chaînes]**.
- 6 Appuyez sur **MENU** pour quitter le menu.

Test de réception numérique

Si votre téléviseur reçoit la télévision numérique, vous pouvez vérifier la qualité et l'intensité du signal des chaînes numériques. Cela vous permet de repositionner et tester votre antenne ou votre parabole.

- 1 Appuyez sur la touche **MENU** de la télécommande et sélectionnez **[Menu TV]** > **[Installation]** > **[Installation chaînes]** > **[Numérique: Test réception]**.

- 2 Appuyez sur la touche ► pour accéder au menu **[Numérique:Test réception]**.
- 3 Appuyez à nouveau sur le bouton **OK**.
- 4 Appuyez sur la touche verte pour lancer automatiquement la vérification ou pour saisir manuellement la fréquence de la chaîne que vous souhaitez tester:
 - ↳ Si le signal est de faible qualité, repositionnez l'antenne ou la parabole, puis relancez la vérification.
- 5 Une fois cette vérification terminée, appuyez sur la touche jaune pour enregistrer la fréquence.
- 6 Appuyez sur la touche rouge pour revenir au menu **[Installation chaînes]**.
- 7 Appuyez sur **MENU** pour quitter le menu.



Remarque

- Si vous avez d'autres problèmes relatifs à la réception de la télévision numérique, contactez un installateur spécialisé.

Rétablissement des préréglages d'usine du téléviseur

En rétablissant les préréglages d'usine sur votre téléviseur, vous restaurez les paramètres d'image et de son par défaut. Les paramètres d'installation des chaînes restent les mêmes.

- 1 Appuyez sur la touche **MENU** de la télécommande et sélectionnez **[Menu TV]** > **[Installation]** > **[Préréglage d'usine]**.
- 2 Appuyez sur la touche ► pour accéder au menu **[Préréglage d'usine]**. **[Rétablir]** apparaît en surbrillance.
- 3 Appuyez sur **OK** pour rétablir les préréglages d'usine.
- 4 Appuyez sur **MENU** pour quitter le menu.

Démonstration

- 1 Appuyez sur la touche rouge de votre télécommande. Vous pouvez également appuyer sur la touche **MENU** de la télécommande et sélectionner **[Menu TV]** > **[Options]** > **[Démo]**.
- 2 Appuyez sur la touche ► pour accéder au menu **[Démo]**.
- 3 Sélectionnez une démonstration, puis appuyez sur **OK**.
- 4 Appuyez sur la touche rouge pour quitter le menu.

8 Connexion de périphériques

Présentation des connexions

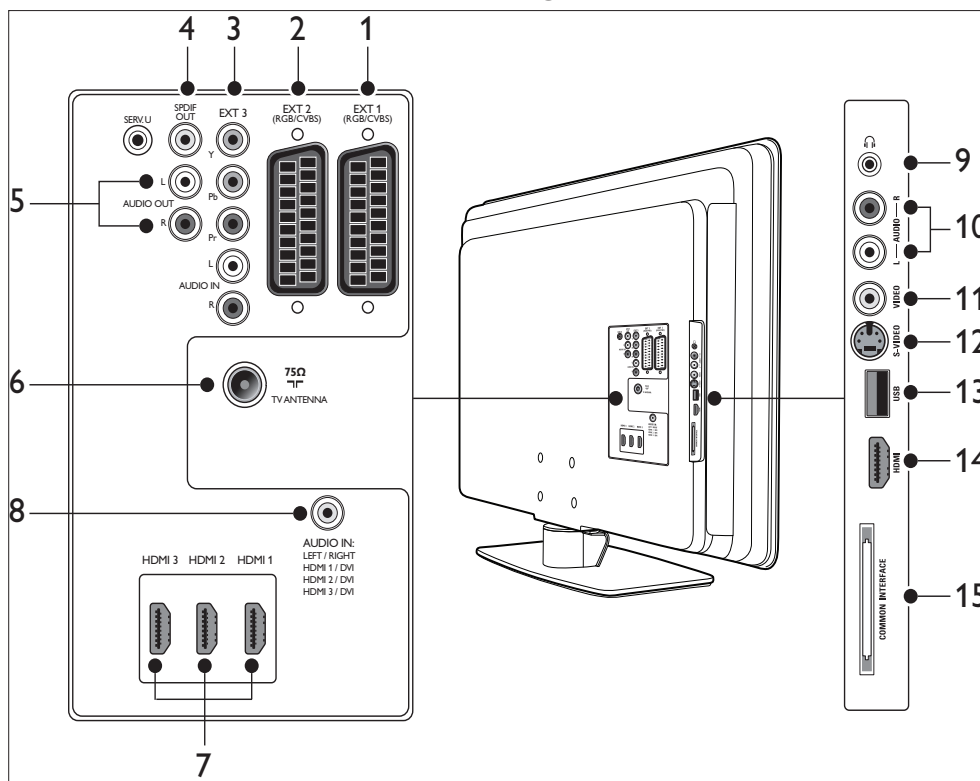

Français

- ① EXT 1
Premier connecteur péritel destiné aux lecteurs de DVD, magnétoscopes, récepteurs numériques, consoles de jeux et autres périphériques péritel. Audio G/D, entrée/sortie CVBS, RVB.
- ② EXT 2
Deuxième connecteur péritel. Audio G/D, entrée/sortie CVBS, RVB.

- ③ EXT 3
Vidéo composantes (YUV) et connecteurs d'entrée audio G/D pour lecteurs DVD, récepteurs numériques, consoles de jeux et autres périphériques à vidéo composantes.
- ④ SPDIF OUT

- ⑤ AUDIO OUT L/R
Connecteurs de sortie audio Cinch pour Home Cinéma ou autres systèmes audio.
- ⑥ ANTENNETV
- ⑦ HDMI 1/2/3
Connecteurs d'entrée HDMI destinés aux lecteurs Blu-ray Disc, récepteurs

Connecteur de sortie audio SPDIF pour Home Cinéma et autres systèmes audio.

numériques, consoles de jeux et autres périphériques haute définition.



Remarque

- Le nombre de connecteurs HDMI disponibles peut varier suivant le modèle de votre téléviseur.

- ⑧ **AUDIO IN**
Connecteur mini-prise d'entrée audio pour PC (pour la connexion d'un PC via un adaptateur DVI-HDMI).
Connecteurs latéraux
- ⑨ **Casque**
Mini-prise stéréo.
- ⑩ **AUDIO L/R**
Connecteurs d'entrée audio G/D pour périphériques composites et S-Vidéo.
- ⑪ **VIDÉO**
Connecteur d'entrée vidéo Cinch pour périphériques composites.
- ⑫ **S-VIDÉO**
Connecteur d'entrée S-Vidéo pour périphériques S-Vidéo.
- ⑬ **USB**
Connecteur USB pour périphériques de stockage.
- ⑭ **HDMI**
Connecteur HDMI supplémentaire pour périphériques mobiles haute définition.
- ⑮ **INTERFACE COMMUNE**
Logement pour modules de contrôle d'accès.

Sélection de la qualité de connexion

Cette section explique comment améliorer l'expérience audio-visuelle en connectant les périphériques aux meilleurs connecteurs. Après avoir connecté les périphériques, veuillez à les (voir 'Installation des périphériques' à la page 50) activer.

HDMI - Qualité la plus élevée

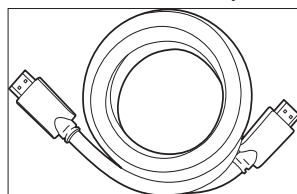

La connexion HDMI offre la meilleure qualité audio-visuelle possible. Les signaux audio et vidéo sont combinés dans un seul câble HDMI, ce qui offre une interface numérique non compressée entre le téléviseur et les périphériques HDMI. Pour bénéficier de la qualité vidéo haute définition, vous devez utiliser la connexion HDMI. Vous devez également utiliser les câbles HDMI pour activer la fonction Philips EasyLink (voir 'Utilisation de la fonction Philips EasyLink' à la page 51).



Conseil

- Si votre PC ne dispose que d'un connecteur DVI, utilisez un adaptateur DVI-HDMI pour connecter votre périphérique à un connecteur HDMI situé à l'arrière du téléviseur. Vous devez connecter un câble audio distinct entre le périphérique et le connecteur d'entrée audio AUDIO IN.



Remarque

- Philips HDMI prend en charge la technologie HDCP (High-bandwidth Digital Contents Protection, technologie de protection contre la copie). La technologie HDCP est une méthode de gestion des droits numériques qui protège les contenus haute définition des disques DVD ou Blu-ray.

Composantes (Y Pb Pr) - Qualité supérieure

La connexion vidéo composantes (Y Pb Pr) offre une qualité d'image supérieure à celle des connexions S-Vidéo ou composite. La connexion vidéo composantes prend en charge les signaux haute définition mais la qualité

d'image, analogique, est inférieure à celle de la connexion HDMI.

Si vous connectez un câble vidéo composantes, faites correspondre les couleurs du câble à celles des connecteurs EXT 3 situés au dos du téléviseur. En outre, connectez un câble audio G/D aux connecteurs d'entrée Audio L/R rouge et blanc situés à côté des connecteurs EXT 3.

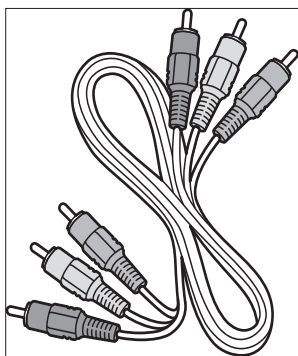

Câble vidéo composantes - Rouge, vert, bleu

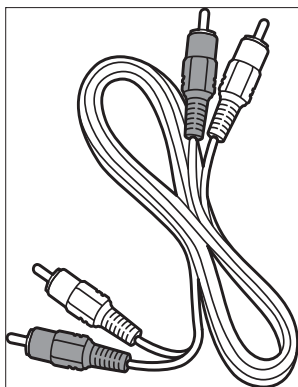

Câble audio G/D - Rouge, blanc

Péritel - Bonne qualité

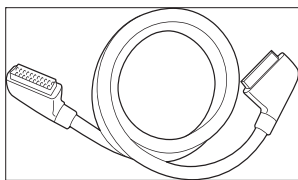

La connexion péritel combine les signaux vidéo et audio dans un seul câble. Les signaux audio sont en qualité stéréo, tandis que les signaux vidéo peuvent être composites ou en qualité S-Vidéo. La connexion péritel, analogique, ne prend pas en charge la vidéo haute définition. Le téléviseur dispose de deux prises péritel, EXT 1 et EXT 2.

S-Vidéo - Bonne qualité

La connexion analogique S-Vidéo offre une qualité d'image supérieure à celle de la vidéo composite. Lorsque vous connectez votre périphérique à l'aide de S-Vidéo, branchez le câble S-Vidéo sur les connecteurs S-Vidéo situés sur le côté du téléviseur. Vous devez connecter un câble audio G/D distinct entre le périphérique et les connecteurs audio G/D rouges et blancs situés sur le côté du téléviseur.

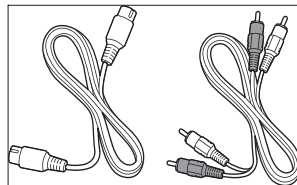

Câble S-Vidéo et câble Audio L/R (rouge et blanc)

Composite - Qualité de base

La connexion vidéo composite offre une connectivité analogique de base et associe habituellement un câble cinch vidéo (jaune) et un câble cinch audio G/D (rouge et blanc). Connectez ces câbles aux connecteurs vidéo composites et ceux d'entrée audio G/D de même couleur situés sur le côté du téléviseur.

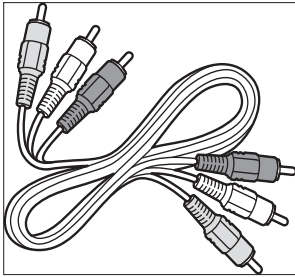

Câble audio/vidéo composite : jaune, rouge et blanc

Connexion de périphériques

Cette section explique comment connecter divers périphériques aux différents connecteurs et fournit davantage de détails sur les exemples présentés dans le Guide de mise en route.

! Attention

- Déconnectez le cordon d'alimentation secteur avant de connecter les périphériques.

☰ Remarque

- Selon les connecteurs dont vous disposez et vos besoins, vous pouvez utiliser différents types de connecteurs pour brancher un périphérique au téléviseur.

Lecteur de disques Blu-ray

Pour la vidéo haute définition, connectez un câble HDMI selon le schéma suivant :

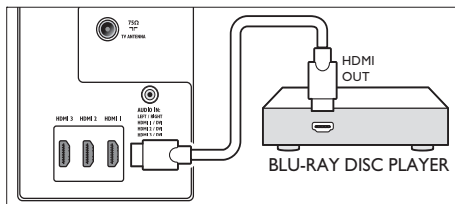

Lecteur de DVD

Pour la vidéo DVD, connectez un câble péritel selon le schéma suivant :

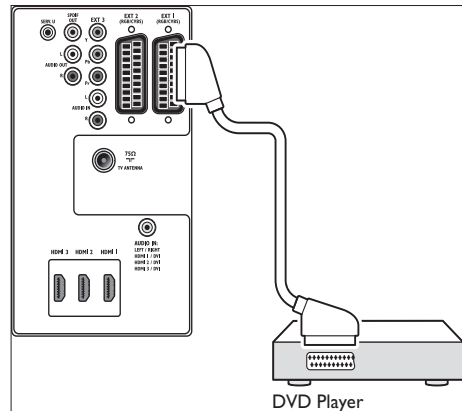

Récepteur satellite

Pour recevoir des chaînes analogique via une antenne et des chaînes numériques via un récepteur satellite, connectez un câble d'antenne et un câble péritel selon le schéma suivant :

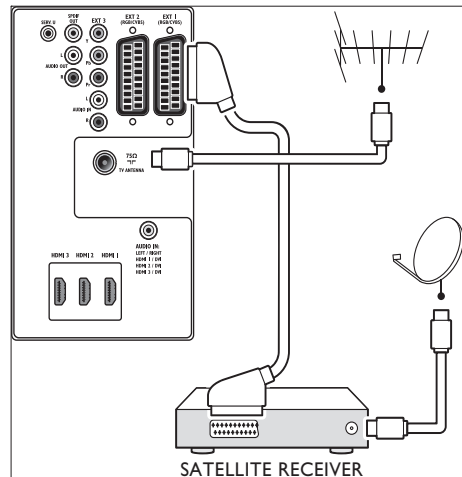

Récepteur numérique HD

Pour recevoir des chaînes analogiques via l'antenne et des chaînes numériques via le récepteur numérique HD, connectez deux câbles d'antenne et le câble HDMI de la manière suivante :

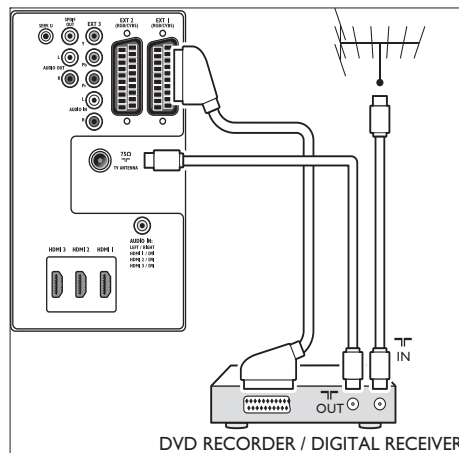
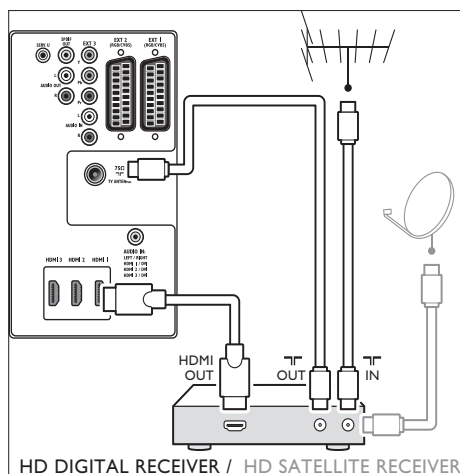

Français

Lecteur/enregistreur de DVD et récepteur (séparés)

Combinaison lecteur/enregistreur de DVD et récepteur de télévision numérique

Pour recevoir des chaînes analogiques via une antenne et enregistrer des programmes sur un lecteur/enregistreur de DVD combiné à un récepteur numérique, connectez deux câbles d'antenne et un câble péritel selon le schéma suivant :

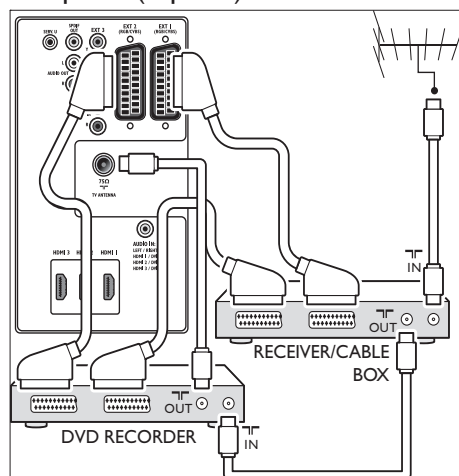

Pour recevoir des chaînes analogiques via l'antenne et enregistrer des émissions sur un lecteur/enregistreur de DVD et un récepteur (séparés), connectez trois câbles d'antenne et trois câbles péritel selon le schéma suivant :

Enregistreur de DVD et système Home Cinéma

Pour recevoir des chaînes analogiques via l'antenne, disposer d'une sortie audio pour le Home Cinéma et enregistrer des émissions sur un lecteur/enregistreur de DVD, connectez deux câbles d'antenne, un câble péritel et deux câbles audio numériques selon le schéma suivant :

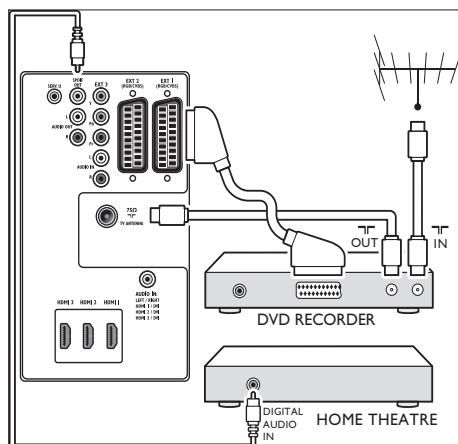

Remarque

- Si vous disposez d'un Home Cinéma ou utilisez un autre système audio, commencez par connecter le signal audio entre votre périphérique de lecture et le téléviseur afin d'obtenir une synchronisation optimale du son et de l'image. Relevez ensuite le signal audio au Home Cinéma ou au périphérique audio via les connecteurs audio situés à l'arrière du téléviseur.

Console de jeux ou caméscope

Pour une console de jeux mobile ou un caméscope, il peut être plus pratique de connecter le périphérique sur le côté du téléviseur. Vous pouvez par exemple connecter la console de jeux ou le caméscope aux connecteurs VIDEO/S-Video et AUDIO L/R situés sur le côté du téléviseur. Pour les

périphériques haute définition, un connecteur HDMI est également disponible.

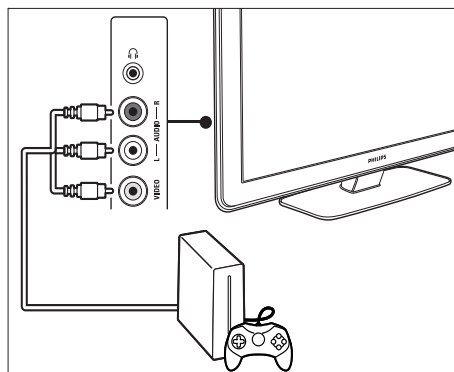

Une console de jeux ou un caméscope fixes peuvent être connectés à un connecteur HDMI ou aux connecteurs EXT 3 (composantes) situés au dos du téléviseur.

PC

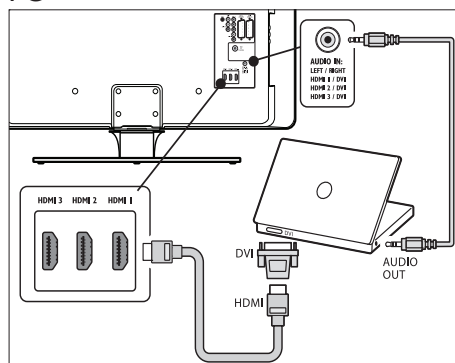

Avant de connecter un PC :

- Réglez la fréquence de rafraîchissement du moniteur de l'ordinateur sur 60 Hz.
- Sélectionnez le format d'image du téléviseur **[Non mis à l'échelle]**.

Pour connecter un PC à l'arrière du téléviseur

- 1 À l'aide d'un câble HDMI vers DVI ou d'un adaptateur HDMI vers DVI (relié à un câble HDMI), branchez le connecteur HDMI à l'arrière de votre téléviseur TV sur le connecteur DVI de votre PC.

- 2 Branchez un câble audio entre votre ordinateur et le connecteur d'entrée AUDIO IN à l'arrière de votre téléviseur.
- 3 Attribuez le connecteur mini-prise AUDIO IN au connecteur (voir 'Ajout du connecteur mini-prise AUDIO IN' à la page 50) HDMI.

Installation des périphériques

Lorsque tous les appareils sont connectés, vous devez sélectionner le type d'appareil branché à chaque connecteur.

Raccordement des périphériques aux connecteurs

Pour faciliter la sélection et améliorer la prise en charge du signal, vous devez associer l'appareil connecté aux connecteurs de votre téléviseur.

- 1 Appuyez sur la touche **MENU** de la télécommande et sélectionnez **[Menu TV] Menu TV > [Installation] Installation > [Connexions]**.

Connexions	EXT 1
EXT 1	Aucun(e)
EXT 2	DVD
EXT 3	Blu-ray
HDMI 1	HDD/DVDR
HDMI 2	HD enr.
HDMI 3	Jeu
Side	VCR
...	...

- 2 Appuyez sur la touche ► pour accéder à la liste.
- 3 Appuyez sur ▼ ou sur ▲ pour sélectionner un connecteur.

- 4 Appuyez sur la touche ► pour accéder à la liste.
- 5 Appuyez sur ▼ ou ▲ pour sélectionner le périphérique relié au connecteur.
- 6 Appuyez sur **OK** pour sélectionner le périphérique.
- 7 Répétez cette procédure jusqu'à ce que tous les périphériques soient correctement raccordés aux connecteurs.
- 8 Appuyez sur **MENU** pour quitter le menu.

Ajout du connecteur mini-prise AUDIO IN

Si vous connectez un câble audio provenant du PC au connecteur d'entrée AUDIO IN à l'arrière de votre téléviseur, vous devez l'associer au connecteur HDMI.

- 1 Appuyez sur la touche **MENU** de la télécommande et sélectionnez **[Menu TV] > [Installation] > [Connexions] > [Audio In L/R]**.

Connexions	AUDIO IN L/R
...	Aucun(e)
EXT 3	HDMI 1
HDMI 1	HDMI 2
HDMI 2	HDMI 3
HDMI 3	
Side	
AUDIO IN L/R	

- 2 Appuyez sur la touche ► pour accéder à la liste.
- 3 Appuyez sur ▲ ou ▼ pour sélectionner le connecteur HDMI utilisé par le PC.
- 4 Appuyez sur **MENU** pour quitter le menu.

Attribution d'un décodeur de chaînes

Les décodeurs permettant de décoder les chaînes numériques peuvent être connectés à EXT 1 ou à EXT 2 (péritel). Les chaînes TV doivent être définies en tant que chaînes à décoder. Vous devez ensuite indiquer à quelle prise le décodeur est connecté.

- 1 Appuyez sur la touche **MENU** de la télécommande et sélectionnez **[Menu TV]** > **[Installation]** > **[Décodeur]** > **[Chaîne]**.
- 2 Appuyez sur la touche **▶** pour accéder à la liste.
- 3 Appuyez sur **▲** ou **▼** pour sélectionner la chaîne à décoder.
- 4 Appuyez sur **◀** et revenez en arrière pour sélectionner **[Statut]**.
- 5 Appuyez sur **▲** ou **▼** pour sélectionner le connecteur utilisé par le décodeur.
- 6 Appuyez sur **MENU** pour quitter le menu.

Utilisation de la fonction Philips EasyLink

Votre téléviseur prend en charge la fonction Philips EasyLink, qui permet la lecture et la mise en pause à l'aide d'une seule touche entre appareils compatibles EasyLink. Les périphériques compatibles doivent être connectés au téléviseur via HDMI et être attribués.

Activation ou désactivation de la fonction EasyLink

- 1 Appuyez sur la touche **MENU** de la télécommande, puis sélectionnez **[Menu TV]** > **[Installation]** > **[Préférences]** > **[EasyLink]**.
- 2 Sélectionnez **[Marche]** ou **[Arrêt]**.

Utilisation de la fonction de lecture avec une seule touche

- 1 Après avoir activé la fonction EasyLink, lancez la lecture sur votre périphérique.
 - ↳ Le téléviseur bascule automatiquement sur la source correcte.

Mise en veille à l'aide d'une seule touche

- 1 Maintenez la touche **⊕ Marche/Arrêt** enfoncée sur le téléviseur ou sur la télécommande pendant au moins trois secondes.
 - ↳ Le téléviseur et tous les périphériques HDMI connectés basculent en mode veille.

Préparation du téléviseur aux services numériques

Les chaînes TV numériques codées peuvent être décodées à l'aide d'un module de contrôle d'accès (CAM) fourni par un opérateur de services de télévision numérique.

Le module CAM permet d'activer plusieurs services numériques, en fonction de l'opérateur et des services que vous avez choisis (télévision payante par exemple). Contactez votre opérateur de services de télévision numérique pour obtenir de plus amples informations sur les conditions générales.

Utilisation du module d'accès conditionnel (CAM)

! Attention

- Mettez votre téléviseur hors tension avant d'insérer un CAM. Respectez scrupuleusement les instructions ci-dessous. Une mauvaise insertion du CAM risque d'endommager le module ainsi que votre téléviseur.

- 1 En suivant les instructions gravées sur le CAM, insérez délicatement le CAM dans l'interface commune située sur le côté du téléviseur.

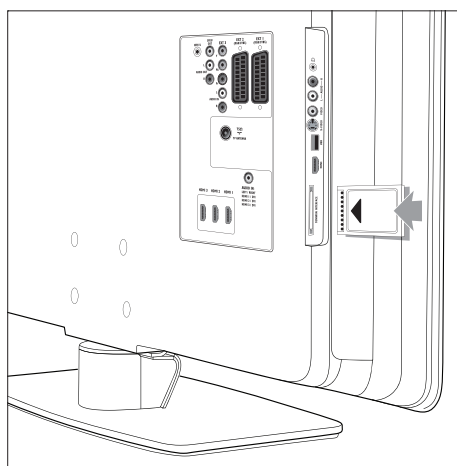

- 2 Insérez le CAM au maximum.

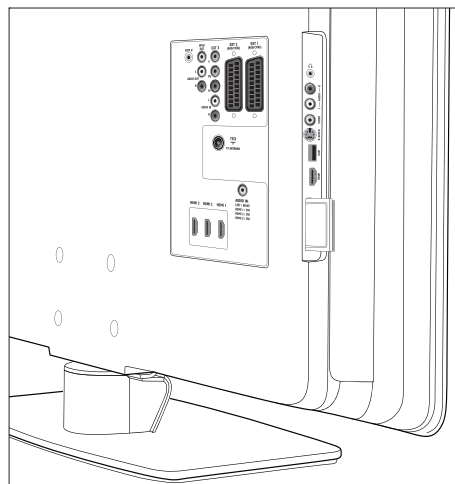

- 3 Allumez le téléviseur et attendez l'activation du CAM. Cette opération peut prendre quelques minutes.

☰ Remarque

- Ne retirez pas le CAM du logement. Si vous retirez le CAM, les services numériques seront désactivés.

Accès aux périphériques CAM

- 1 Après avoir inséré et activé le CAM, appuyez sur la touche **MENU** de la télécommande et sélectionnez **[Menu TV]** > **[Options]** > **[Interface commune]**.

Cette option est uniquement disponible si le CAM est correctement inséré et activé. Les applications et le contenu à l'écran sont fournis par votre opérateur de services de télévision numérique.

9 Spécifications techniques

Spécifications du produit- Résolutions d'affichage prises en charge

Formats ordinateurs

- Résolution - Fréquence de rafraîchissement
 - 640 x 480 - 60 Hz
 - 800 x 600 - 60 Hz
 - 1024 x 768 - 60 Hz
 - 1920 x 1080i - 60 Hz
 - 1920 x 1080p - 60 Hz

Formats vidéo

- Résolution - Fréquence de rafraîchissement
 - 480i - 60 Hz
 - 480p - 60 Hz
 - 576i - 50 Hz
 - 576p - 50 Hz
 - 720p - 50 Hz, 60 Hz
 - 1080i - 50 Hz, 60 Hz
 - 1080p - 24 Hz, 25 Hz, 30 Hz
 - 1080p - 50 Hz, 60 Hz

Tuner/Réception/ Transmission

- Entrée antenne: 75 ohm coaxial (IEC75)
- Système TV: DVB COFDM 2K/8K
- Lecture vidéo: NTSC, SECAM, PAL
- TNT (voir la liste des pays à l'arrière du téléviseur)

Multimédia

- Connexion : USB
- Formats de lecture : MP3, PCM linéaire, diaporama (.alb), JPEG

Télécommande

- Type : RC4450
- Piles : 2 x AA

Connexions (arrière)

- EXT 1 (péritel) : audio G/D, entrée/sortie CVBS, RVB
- EXT 2 (péritel) : audio G/D, entrée/sortie CVBS, RVB
- EXT 3 (péritel) : audio G/D, entrée/sortie CVBS, RVB
- HDMI 1/2/3



Remarque

- Le nombre de connecteurs HDMI disponibles peut varier suivant le modèle de votre téléviseur.
- SPDIF OUT : sortie audio numérique (prise coaxiale Cinch-S/PDIF). Affichage synchronisé.
- AUDIO OUT L/R: sortie audio analogique
- ANTENNE TV
- AUDIO IN: entrée audio mini-jack pour connexions PC DVI/HDMI.

Connexions (côté)

- Sortie casque (mini-prise stéréo)
- AUDIO L/R In
- Entrée vidéo (CVBS)
- S-Vidéo
- USB
- HDMI
- Interface commune (logement CAM)

Marche/arrêt

- Alimentation secteur: CA 220-240V ($\pm 10\%$)
- Consommation en marche et en veille: voir les spécifications techniques sur le site www.philips.com
- Température ambiante: 5 °C - 35 °C
- Les caractéristiques sont susceptibles d'être modifiées sans avis préalable. Pour des spécifications détaillées de ce produit, consultez le site www.philips.com/support.

10 Dépannage

Cette section présente les problèmes courants ainsi que des solutions pour les résoudre.

Problèmes courants relatifs au téléviseur

Le téléviseur ne s'allume pas:

- Débranchez le câble d'alimentation, patientez une minute, puis rebranchez-le.
- Vérifiez que le cordon d'alimentation est correctement branché et que la prise secteur est alimentée.

La télécommande ne fonctionne pas correctement:

- Vérifiez que les piles de la télécommande sont correctement insérées (respect de la polarité).
- Remplacez les piles de la télécommande si elles sont faibles ou usées.
- Nettoyez la télécommande et le capteur du téléviseur.

Le voyant de veille du téléviseur clignote (rouge):

- Éteignez le téléviseur et débranchez le cordon d'alimentation. Attendez que le téléviseur refroidisse avant de rebrancher le cordon d'alimentation et d'allumer le téléviseur. Si le voyant ne cesse de clignoter, contactez notre Service clientèle.

Vous avez oublié votre code de verrouillage.

- Saisissez «8888» (voir 'Verrouillage des chaînes de télévision ou des appareils connectés' à la page 33).

Le menu TV n'est pas dans la bonne langue.

- Sélectionnez la langue de votre choix pour le menu TV (voir 'Étape 1 Sélection de la langue des menus' à la page 39).

Lorsque le téléviseur est mis en marche/arrêt/veille, le châssis du téléviseur émet un grincement:

- Aucune mesure n'est nécessaire. Ce son provient de l'extension et de la contraction normale du téléviseur lors des variations de température. Ceci est sans influence sur le bon fonctionnement de l'appareil.

Problèmes relatifs aux chaînes de télévision

Une chaîne déjà installée n'apparaît pas dans la liste des chaînes:

- Vérifiez que vous avez sélectionné la bonne liste.
- La chaîne a peut-être été désinstallée et déplacée vers le menu **[Réorganiser]**. Pour accéder au menu, appuyez sur la touche **MENU** de la télécommande et sélectionnez **[Menu TV] > [Installation] > [Installation chaînes] > [Réorganiser]**.

Aucune chaîne numérique n'a été trouvée au cours de l'installation :

Vérifiez que le téléviseur prend en charge la TNT dans votre pays. Consultez la liste des pays au dos du téléviseur.

Problèmes de son

Le téléviseur émet des images mais pas de son :

 Remarque

- Si aucun signal audio n'est détecté, le téléviseur désactive automatiquement la sortie audio et ne signale aucun dysfonctionnement.

- Vérifiez le branchement des câbles.
- Vérifiez que le volume n'est pas réglé sur 0.
- Vérifiez que le son n'est pas coupé.

Le téléviseur émet des images mais le son est de mauvaise qualité :

Vérifiez les paramètres **[Son]** afin de vous assurer que le mode **[Stéréo]** est sélectionné et que les réglages d'**[Egaliseur]** sont corrects.

Si nécessaire, restaurez les paramètres audio sur [Standard].

Le téléviseur émet des images mais le son ne provient que d'un seul haut-parleur :

Vérifiez que les réglages [Balance] sont corrects.

Problèmes d'image

LightGuide fonctionne mais il n'y a pas d'image :

- Vérifiez que l'antenne est branchée correctement.
- Vérifiez que le périphérique approprié est sélectionné.

Le son fonctionne mais pas l'image :

- Vérifiez que les réglages de l'image sont corrects (voir 'Réglage des paramètres d'image' à la page 21).

Votre réception à partir de l'antenne TV est de mauvaise qualité :

- Vérifiez que l'antenne est correctement connectée au téléviseur.
- Les haut-parleurs, les périphériques audio non reliés à la terre, les lampes au néon, les bâtiments élevés ou les montagnes peuvent avoir une incidence sur la qualité de l'image. Essayez d'améliorer l'image en modifiant l'orientation de l'antenne ou en éloignant les périphériques du téléviseur.
- Vérifiez que le système TV approprié pour votre région est sélectionné (voir 'Étape 1 Sélection du système' à la page 40).
- Si la réception est mauvaise sur une seule chaîne, essayez d'effectuer un réglage fin pour cette chaîne. (voir 'Réglage fin des chaînes analogiques' à la page 41)

Les images provenant des périphériques connectés sont de mauvaise qualité :

- Vérifiez que les périphériques sont correctement connectés. Assurez-vous également d'avoir attribué les appareils aux connecteurs (voir 'Raccordement des périphériques aux connecteurs' à la page 50). Consultez la section 7.4.1

Raccordement des périphériques aux connecteurs.

- Vérifiez que les réglages de l'image sont corrects (voir 'Réglage des paramètres d'image' à la page 21).

Le téléviseur n'a pas sauvegardé mes réglages :

- Vérifiez que le téléviseur est en mode Maison. Ce mode permet de modifier librement les réglages (voir 'Passage en mode Boutique ou Maison' à la page 26).

L'image ne s'adapte pas à l'écran : elle est trop grande ou trop petite :

- Essayez d'utiliser un autre format d'image.
- Reliez les périphériques aux connecteurs (voir 'Raccordement des périphériques aux connecteurs' à la page 50).

L'image est mal positionnée sur l'écran :

Les signaux d'image provenant de certains périphériques ne s'adaptent pas correctement à l'écran. Vérifiez la sortie du signal du périphérique.

Problèmes de connexion HDMI

Vous rencontrez des problèmes avec vos périphériques HDMI.

- La prise en charge de HDCP peut allonger le temps d'affichage sur le téléviseur du contenu d'un périphérique.
- Si le téléviseur ne reconnaît pas le périphérique et qu'aucune image ne s'affiche, essayez de passer d'un périphérique à un autre pour relancer la procédure HDCP.
- Si le son est parfois déformé, consultez le manuel d'utilisation du
- Périphérique HDMI pour vérifier les paramètres de sortie. Vous pouvez également essayer de connecter le signal audio du périphérique HDMI au téléviseur via la prise AUDIO IN située à l'arrière du téléviseur.
- Si vous utilisez un adaptateur HDMI vers DVI ou un câble HDMI vers DVI,

vérifiez qu'un câble audio supplémentaire est connecté à AUDIO IN. Vous devez également raccorder le connecteur audio.

Problèmes liés à la connexion USB

Le téléviseur n'affiche pas le contenu d'un périphérique USB :

- Définissez votre appareil de sorte qu'il soit compatible avec « Stockage en masse », comme indiqué dans la documentation du périphérique
- Votre périphérique USB n'est peut-être pas compatible avec le téléviseur.
- Les fichiers audio et image ne sont pas tous pris en charge (voir 'Spécifications techniques' à la page 53).

La lecture des fichiers audio et image est impossible ou difficile.

- Les performances de transfert du périphérique USB peuvent limiter le taux de transfert.

Problèmes de connexion PC

L'affichage du contenu de mon PC sur l'écran de mon téléviseur n'est pas stable ou n'est pas synchronisé :

Vérifiez que la résolution et la fréquence de rafraîchissement sélectionnées sur le PC sont prises en charge. (voir 'Spécifications techniques' à la page 53)

Contactez-nous

Si vous ne parvenez pas à résoudre un problème, consultez les questions fréquentes pour ce téléviseur à l'adresse www.philips.com/support.

Si le problème n'est toujours pas résolu, contactez le Service clientèle de votre pays (consultez la liste fournie dans ce manuel).



Avertissement

- N'essayez pas de réparer vous-même le téléviseur. Vous risquez des blessures graves, des dommages irréparables du téléviseur ou l'annulation de la garantie.



Remarque

- Veillez à disposer du modèle et du numéro de série du téléviseur avant de nous contacter. Ces informations figurent au dos du téléviseur, sur le côté, ainsi que sur l'emballage.



© 2008 Koninklijke Philips Electronics N.V.
All rights reserved.
Document order number: 3139 125 40432

