

User Manual  
Manuel de l'utilisateur  
Guía del usuario

26PF5321D/37  
26PF5351D/37  
32PF5321D/37  
32PF7321D/37  
32PF7421D/37  
37PF7321D/37  
42PF5321D/37  
42PF5321D/85  
42PF5421D/37  
42PF7321D/37  
42PF7421D/37  
50PF7321D/37

 Thank you for choosing Philips.

**Need help fast?**

Read your Quick Use Guide and/or Owner's Manual first for quick tips that make using your Philips product more enjoyable.

If you have read your instructions and still need assistance, you may access our online help at [www.philips.com/usasupport](http://www.philips.com/usasupport) or call **1-888-PHILIPS (744-5477)** while with your product (and Model / Serial number)

 Philips vous remercie de votre confiance.

**Besoin d'une aide rapide?**

Les Guide d'utilisation rapide et Manuel de l'utilisateur regorgent d'astuces destinées à simplifier l'utilisation de votre produit Philips. Toutefois, si vous ne parvenez pas à résoudre votre problème, vous pouvez accéder à notre aide en ligne à l'adresse [www.philips.com/usasupport](http://www.philips.com/usasupport) ou formez le **1-800-661-6162 (Francophone)** **1-888-PHILIPS (744-5477)** (English speaking) Veillez à avoir votre produit à portée de main (et model / serial nombre)

 Gracias por escoger Philips.

**Necesita ayuda inmediata?**

Lea primero la Guía de uso rápido o el Manual del usuario, en donde encontrará consejos que le ayudarán a disfrutar plenamente de su producto Philips. Si después de leerlo aún necesita ayuda, consulte nuestro servicio de asistencia en línea en [www.philips.com/usasupport](http://www.philips.com/usasupport) o llame al teléfono **1-888-PHILIPS (744-5477)** y tenga a mano el producto (y número de modelo / serie)

**Quick Use Guide Inside!**  
**Guide d'usage Rapide Incluse!**  
**Guía de Uso Rápido Incluida!**

**For Customer Use / À l'usage du client / Para Uso del Cliente**

**AE:** Enter below the Serial No. which is located on the rear of the cabinet. Retain this information for future reference.

**FR:** Entrez ci-dessous le numéro de série qui se trouve à l'arrière du boîtier du dispositif. Conservez ces informations pour référence ultérieure.

**ES:** Escriba a continuación el N° de serie, el cual se encuentra en la parte posterior del gabinete. Guarde esta información para referencia futura.

Model / Modèle / Modelo : \_\_\_\_\_

Serial / Série / Serie: \_\_\_\_\_

**PHILIPS**

English

Français

Español

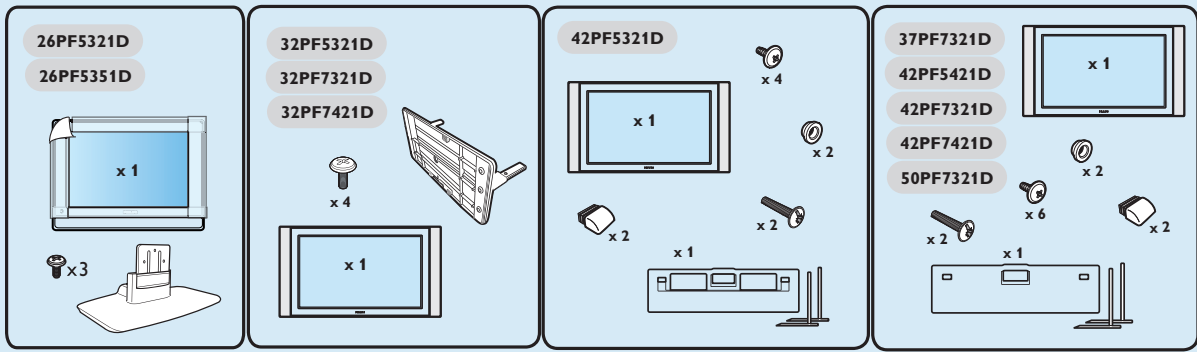

26PF5321D  
26PF5351D

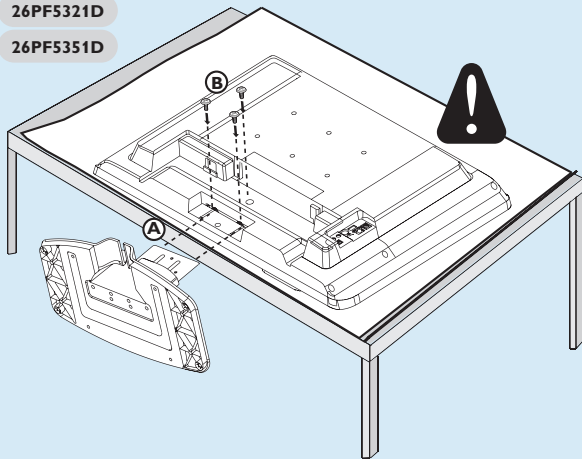

32PF5321D  
32PF7321D  
32PF7421D

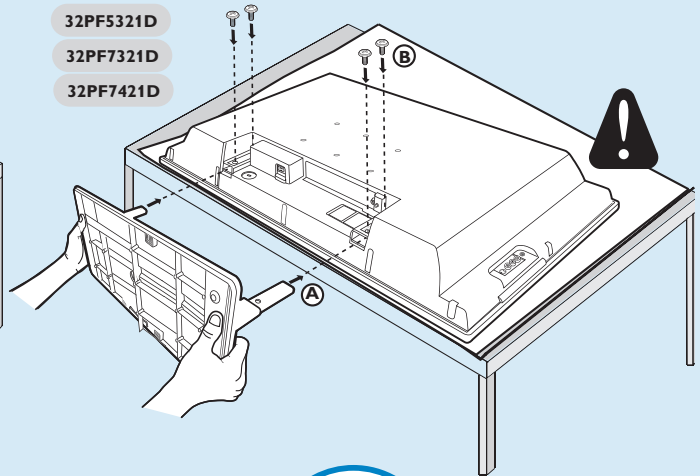

42PF5321D

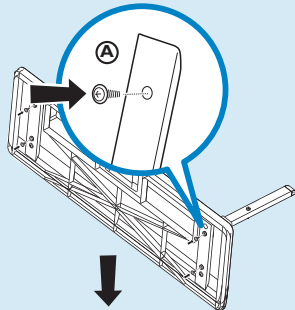

37PF7321D  
42PF5421D  
42PF7321D  
42PF7421D  
50PF7321D

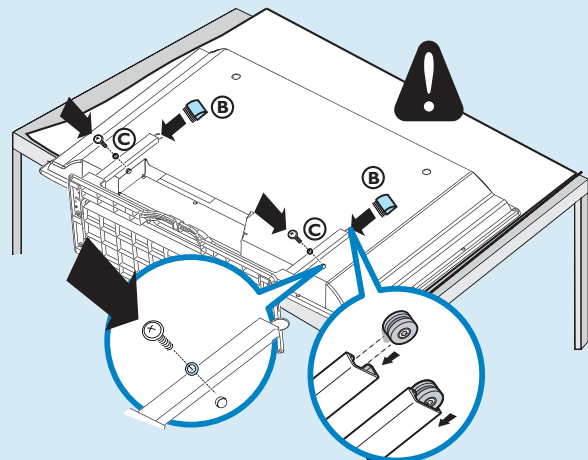
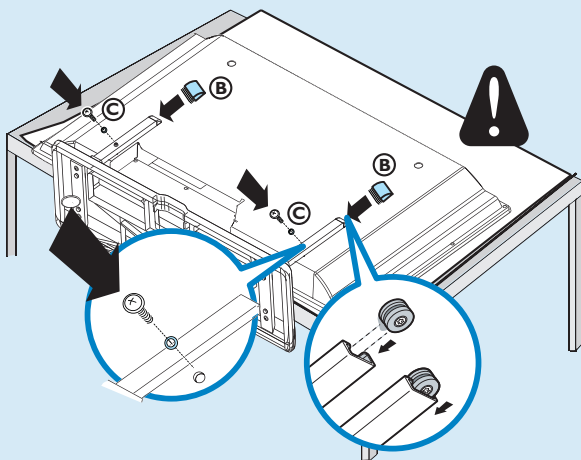
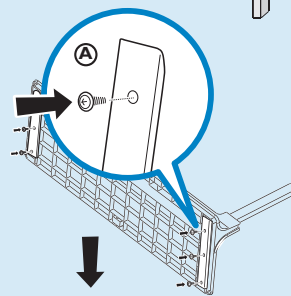







No wall mounting bracket provided. For wall mounting details, refer to page 2 of the user manual.  
 Montage pour mur non inclus. Pour plus de détails, consultez la page 2 de son manuel d'utilisateur.  
 Montaje para pared no incluido. Para mas detalles, consulte la página 2 de su manual de usuario.

**How to make the optimal connection** (These cables are not provided with the set.)

**Comment réaliser une bonne connexion** (Ces câbles ne sont pas fournis avec votre téléviseur.)

**Cómo realizar la mejor conexión** (Estos cables no se proporcionan con el aparato.)

 <p>HDMI</p>  <p>DVI</p>  <p>Audio</p>	<p><b>Best HDMI</b></p> <p>High-Definition Multimedia Interface provides an uncompressed, all-digital audio/video connection. (Please use a certified HDMI cable).</p> <p>HDMI to DVI-I Converter cable</p> <p>Devices with only a DVI connection can be connected with a DVI to HDMI convertor cable. You must connect the Right (Red) and Left (White) audio connectors of AVI of the TV to the audio output connectors of the device.</p>	<p><b>Supérieure HDMI</b></p> <p>L'interface HDMI (High-Definition Multimedia Interface) propose une connexion décompressée audio/vidéo entièrement numérique. HDMI propose l'ultimate connexion (Veuillez utiliser un câble HDMI certifié).</p> <p>HDMI vers DVI-I</p> <p>Câble de convertisseur</p> <p>Les dispositifs dotés seulement d'une connexion DVI peuvent être raccordés à l'aide d'un câble de convertisseur DVI vers HDMI. Vous devez raccorder les connecteurs audio droit (rouge) et gauche (blanc) AVI du téléviseur aux connecteurs de sortie audio du dispositif.</p>	<p><b>La mejor HDMI</b></p> <p>La interfaz multimedia de alta definición (HDMI, por sus siglas en inglés) proporciona una conexión de audio/video completamente digital sin comprimir. La HDMI proporciona la mejor conexión (Sírvase utilizar un cable HDMI certificado).</p> <p>De HDMI a DVI-I</p> <p>Cable convertidor</p> <p>Los dispositivos que sólo cuentan con una conexión DVI se pueden conectar con un cable convertidor de DVI a HDMI. Debe conectar los conectores de audio derecho (rojo) e izquierdo (blanco) de AVI del TV a los conectores de salida de audio del dispositivo.</p>
	<p><b>Better Component Video input</b></p> <p>Provides superior picture quality by separating the green, blue and red luminance signals. Typically used with red/white audio cables.</p>	<p><b>Excellente Entrée vidéo composant</b></p> <p>Fournit une qualité d'image supérieure en séparant les signaux de luminance vert, bleu et rouge. Utilisée généralement avec les câbles audio rouge/blanc. Remarque: l'entrée vidéo composant apparaît sur le tableau de connexions comme YPbPr.</p>	<p><b>Mejor Entrada de video componente</b></p> <p>Proporciona calidad de imagen superior al separar las señales de luminancia verde, azul y roja. Se usa normalmente con cables de audio rojo/blanco. Nota: La entrada de video componente se muestra en el panel de conexión como YPbPr.</p>
	<p><b>Good S-Video</b></p> <p>Supplies a better picture than RF and Composite connections. Used with red/white audio cables.</p>	<p><b>Bonne S-Video</b></p> <p>Fournit une meilleure image que les connexions RF et composite. Utilisée avec les câbles audio rouge/blanc.</p>	<p><b>Buena S-Video</b></p> <p>Brinda una mejor imagen que las conexiones RF y compuestas. Se usa con cables de audio rojo/blanco.</p>
	<p><b>Basic Composite Audio/Video</b></p> <p>Separate video (yellow) and audio (red/white) cables that provide a basic connection from the cable box and other devices. Note: The color of audio inputs may differ, e.g. red/white or red/black.</p>	<p><b>De base Audio/Vidéo Composite</b></p> <p>Câbles vidéo (jaune) et audio (rouge/blanc) séparés fournissant une connexion de base à partir du boîtier de connexion et autres dispositifs. Remarque: La couleur des entrées audio peut varier, par ex. rouge/blanc ou rouge/noir.</p>	<p><b>Básica Audio/Video Compuesto</b></p> <p>Cables de video (amarillo) y audio (rojo/blanco), que proporcionan una conexión básica de la caja de cable y otros dispositivos. Nota: El color de las entradas de audio puede diferir, por ej., rojo/blanco o rojo/negro.</p>
	<p><b>Good Basic</b></p> <p>RF cable (Digital Antenna/cable)</p> <p>RF cable (Analog Antenna/cable) Provides a connection for both audio and video. (Reception vary by location).</p>	<p><b>Bonne De base</b></p> <p>Câble RF (Antenne/Câble Numérique)</p> <p>Câble RF (Antenne/Câble Numérique) Fournit une connexion de base pour l'antenne ou le service et la vidéo.</p>	<p><b>Buena Cable RF</b></p> <p>(Antena/Cable Digital)</p> <p><b>Básica</b></p> <p>Cable RF (Antena/Cable Análogo) Proporciona una conexión de antena o cable básica.</p>

1a

**AE: Set-Top Box to TV**  
**FR: Boîtier de décodage vers téléviseur**  
**ES: De la caja superior o caja de cable al TV**



HDMI

OR/OU/O



RF

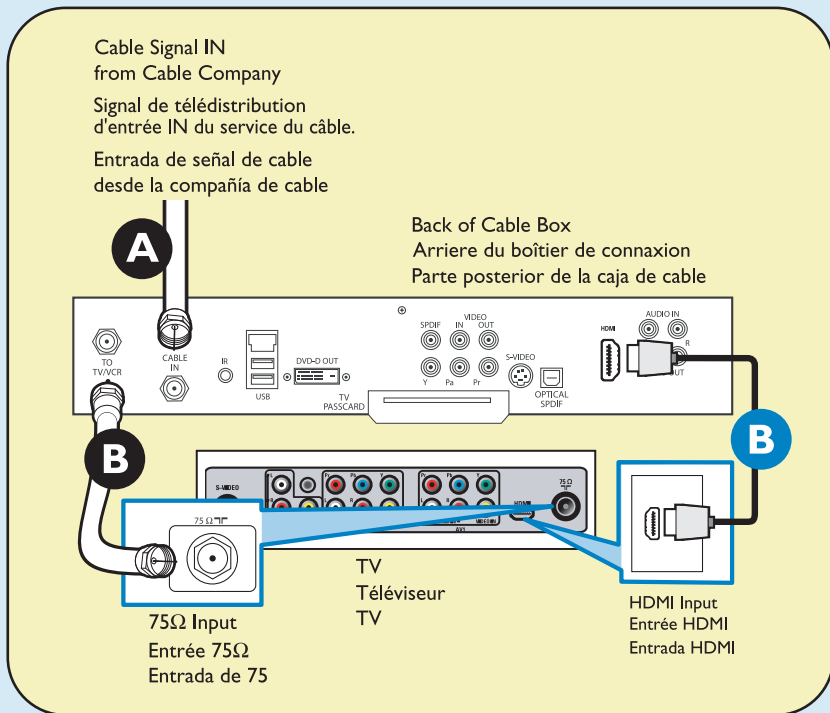

Details refer to page 20.  
/Détails, consultez le page 20.  
/Para detalles, consulte la pag. 20.

1b

**AE: Set-Top Box to TV**  
**FR: Boîtier de décodage vers téléviseur**  
**ES: De la caja superior o caja de cable al TV**



Component Video Input  
/Entrée vidéo composant  
/Entrada de video  
componente

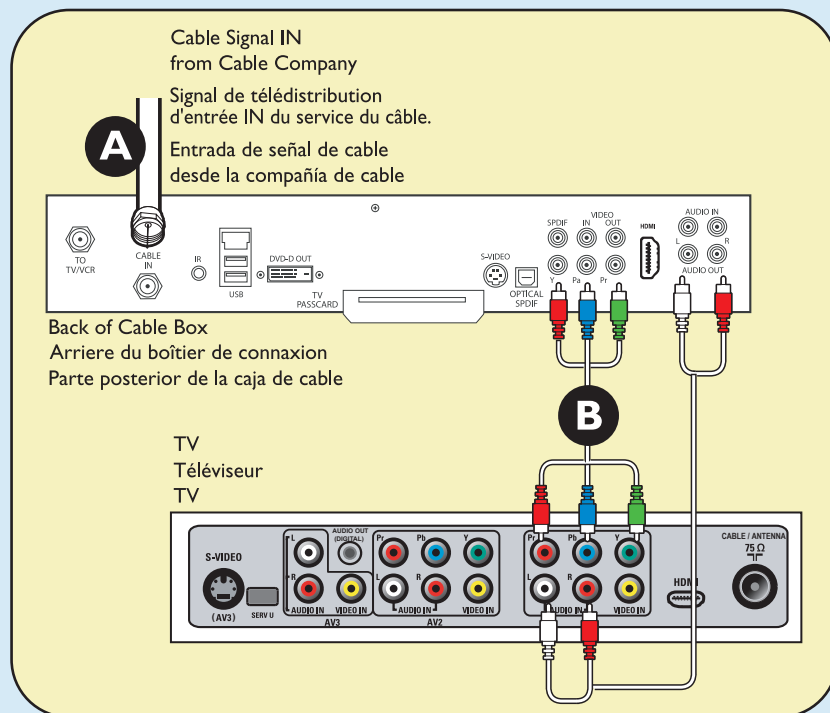

Details refer to page 21.  
/Détails, consultez le page 21.  
/Para detalles, consulte la pag. 21.

2a

**AE: Progressive Scan DVD Player/Recorder to TV**  
**FR: Lecteur DVD/Enregistreur DVD vers le téléviseur**  
**ES: Del reproductor o grabador de DVD al TV**

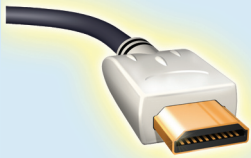

HDMI

Details refer to page 21.  
 /Détails, consultez le page 21.  
 /Para detalles, consulte la pag. 21.

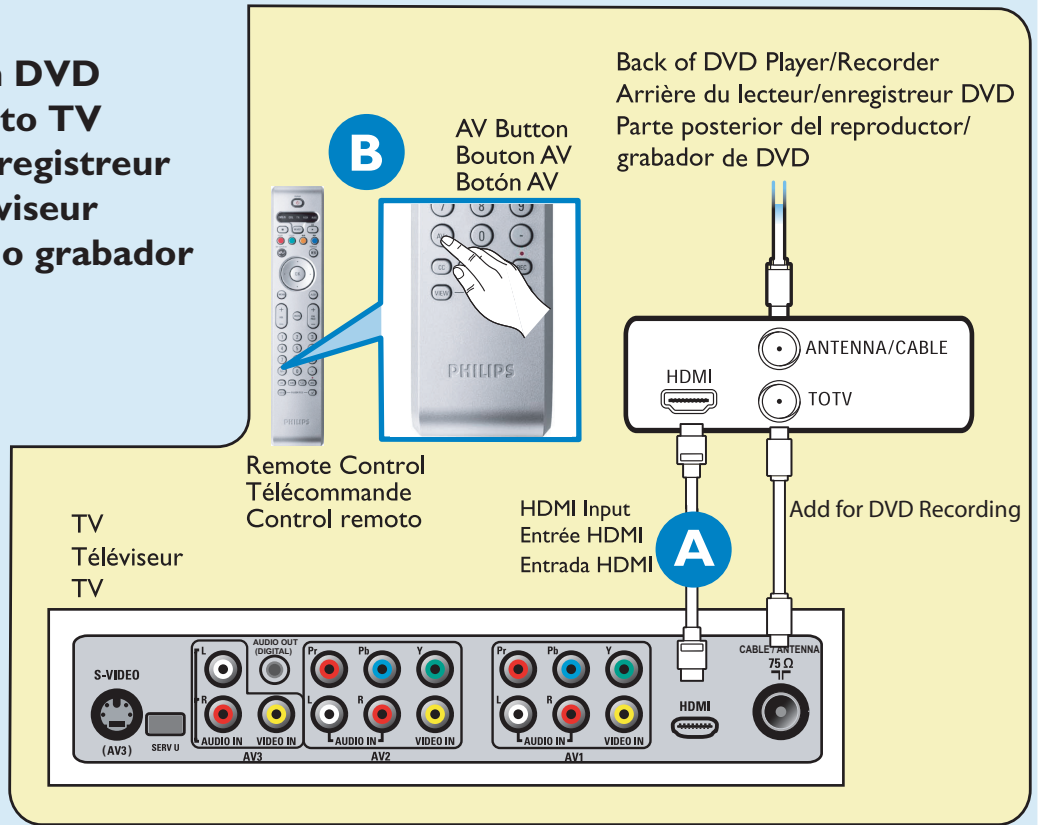

2b

**AE: Progressive Scan DVD Player/Recorder to TV**  
**FR: Lecteur DVD ou Enregistreur vers le téléviseur**  
**ES: DVD vers le téléviseur Del reproductor o grabador de DVD al TV**



Component Video Input  
 /Entrée vidéo composant  
 /Entrada de video componente

Details refer to page 21.  
 /Détails, consultez le page 21.  
 /Para detalles, consulte la pag. 21.

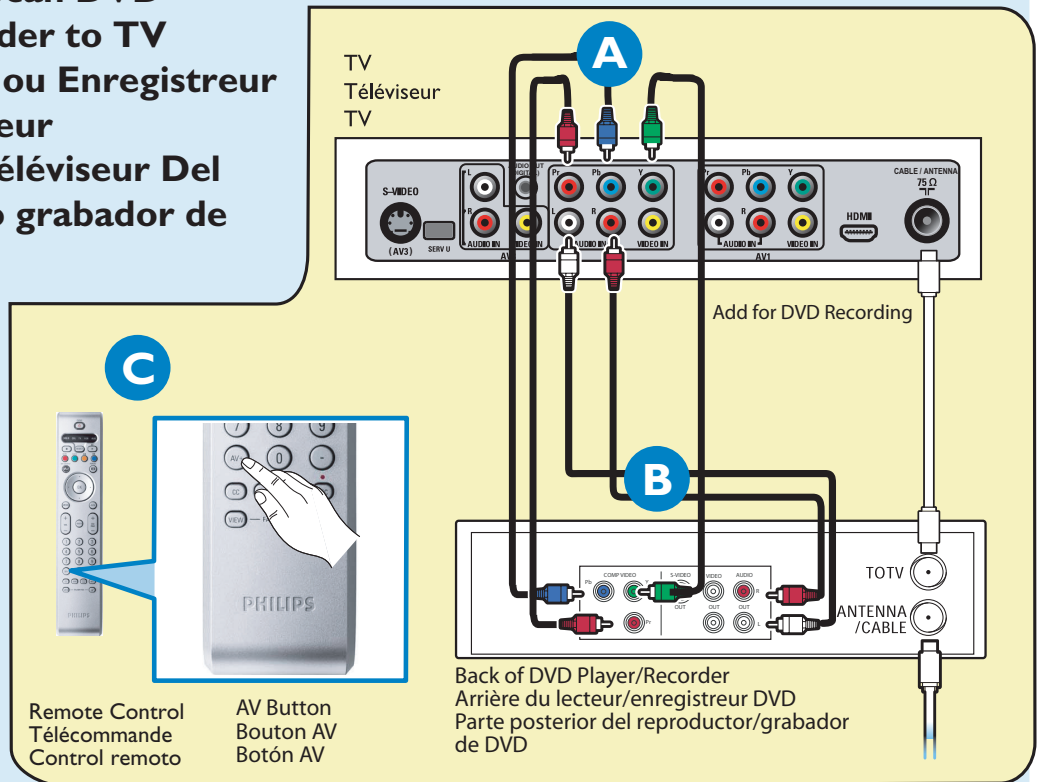

3

**AE: DVD Player/Recorder/VCR to TV**

**FR: Lecteur DVD/Enregistreur DVD/Magnétoscope vers le téléviseur**

**ES: Del reproductor/grabador de DVD/VCR al TV**



S-Video  
/S-Vidéo  
/S-Video

OR/OU/O



Composite Audio-video  
/Audio-Vidéo composite  
/Audio-Video compuesto

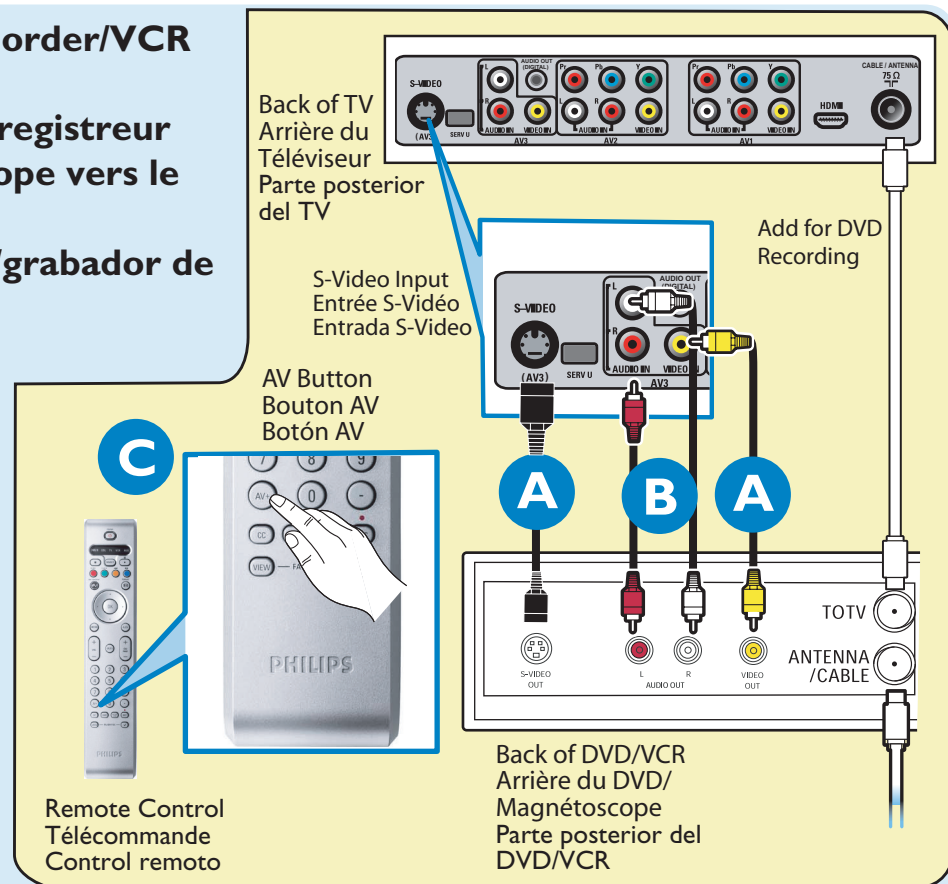

Details refer to page 22.  
/Détails, consultez le page 22.  
/Para detalles, consulte la pag. 22.

4

**AE: Video Camera /Games Console to TV**

**FR: Caméra vidéo/Console de jeux vers téléviseur**

**ES: De la cámara de video/ Consola de juegos al TV**

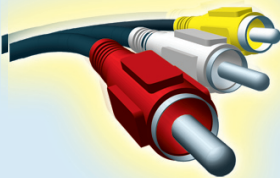

Composite Audio-video  
/Audio-Vidéo composite  
/Audio-Video compuesto

Details refer to page 22.  
/Détails, consultez le page 22.  
/Para detalles, consulte la pag. 22.

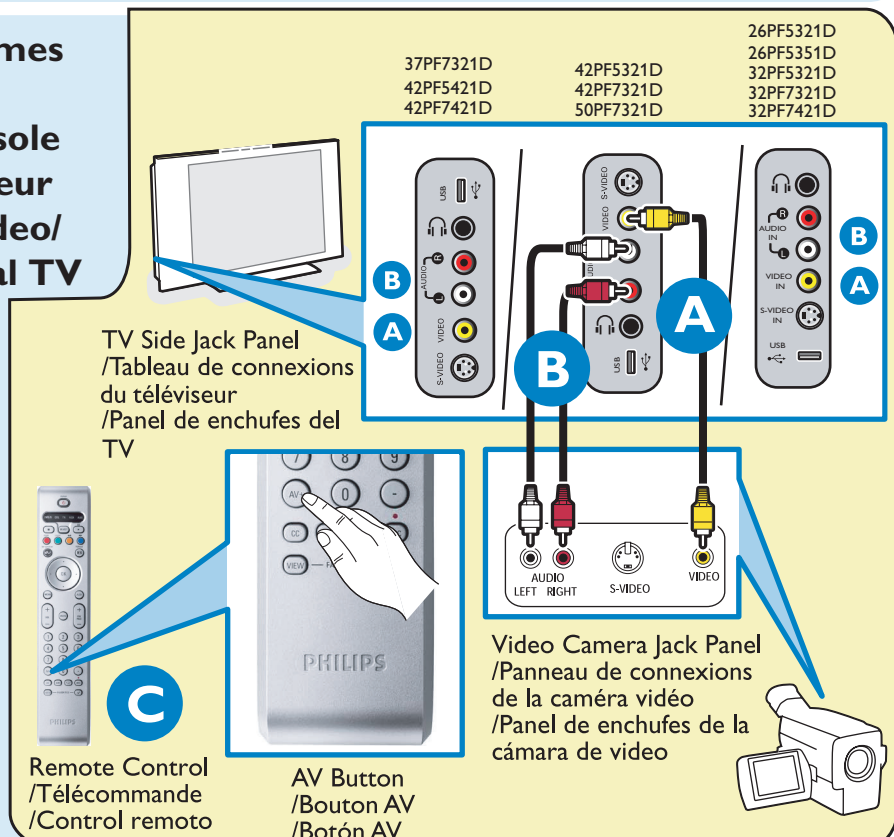

For Installation and USB/headphone details, refer to page 23.  
/Détails, consultez le page 23.  
/Para detalles, consulte la pag. 23.

# Return your Warranty Registration card today to ensure you receive all the benefits you're entitled to

Registering your model with PHILIPS makes you eligible for all of the valuable benefits listed below, so don't miss out. Complete and return your Product Registration Card at once to ensure:

## \* Proof of Purchase

Returning the enclosed card guarantees that your date of purchase will be on file, so no additional paperwork will be required from you to obtain warranty service.

## \* Product Safety Notification

By registering your product you'll receive notification - directly from the manufacturer - in the rare case of a product recall or safety defect.

## \* Additional Benefits of Product Ownership

Registering your product guarantees that you'll receive all of the privileges to which you're entitled, including special money-saving offers.

## PHILIPS

*Congratulations on your purchase, and welcome to the "family!"*

### Dear PHILIPS product owner:

Thank you for your confidence in PHILIPS. You've selected one of the best-built, best-backed products available today. We'll do everything in our power to keep you happy with your purchase for many years to come.

As a member of the PHILIPS "family," you're entitled to protection by one of the most comprehensive warranties and outstanding service networks in the industry.

What's more, your purchase guarantees you'll receive all the information and special offers for which you qualify, plus easy access to accessories from our convenient home shopping network.

Most importantly, you can count on our uncompromising commitment to your total satisfaction.

All of this is our way of saying welcome - and thanks for investing in a PHILIPS product.

**P.S. To get the most from your PHILIPS purchase, be sure to complete and return your Product Registration Card at once.**

Know these  
**safety** symbols



 This "bolt of lightning" indicates uninsulated material within your unit may cause an electrical shock. For the safety of everyone in your household, please do not remove product covering.

 The "exclamation point" calls attention to features for which you should read the enclosed literature closely to prevent operating and maintenance problems.

**WARNING:** To reduce the risk of fire or electric shock, this apparatus should not be exposed to rain or moisture and objects filled with liquids, such as vases, should not be placed on this apparatus.

**CAUTION:** To prevent electric shock, match wide blade of plug to wide slot, fully insert.

**ATTENTION :** Pour éviter les chocs électriques, introduire la lame la plus large de la fiche dans la borne correspondante de la prise et pousser jusqu'au fond.

### For Customer Use

Enter below the Serial No., which is located on the rear of the cabinet. Retain this information for future reference.

Model No. \_\_\_\_\_

Serial No. \_\_\_\_\_



**PHILIPS**

Visit our World Wide Web Site at <http://www.philips.com>

# IMPORTANT SAFETY INSTRUCTIONS

## Read before operating equipment

1. Read these instructions.
2. Keep these instructions.
3. Heed all warnings.
4. Follow all instructions.
5. Do not use this apparatus near water.
6. Clean only with a dry cloth.
7. Do not block any of the ventilation openings. Install in accordance with the manufacturers instructions.
8. Do not install near any heat sources such as radiators, heat registers, stoves, or other apparatus (including amplifiers) that produce heat.
9. Do not defeat the safety purpose of the polarized or grounding-type plug. A polarized plug has two blades with one wider than the other. A grounding type plug has two blades and third grounding prong. The wide blade or third prong are provided for your safety. When the provided plug does not fit into your outlet, consult an electrician for replacement of the obsolete outlet.
10. Protect the power cord from being walked on or pinched particularly at plugs, convenience receptacles, and the point where they exit from the apparatus.
11. Only use attachments/accessories specified by the manufacturer.
12.  Use only with a cart, stand, tripod, bracket, or table specified by the manufacturer, or sold with the apparatus. When a cart is used, use caution when moving the cart/apparatus combination to avoid injury from tip-over.
13. Unplug this apparatus during lightning storms or when unused for long periods of time.
14. Refer all servicing to qualified service personnel. Servicing is required when the apparatus has been damaged in any way, such as power-supply cord or plug is damaged, liquid has been spilled or objects have fallen into apparatus, the apparatus has been exposed to rain or moisture, does not operate normally, or has been dropped.
15. This product may contain lead or mercury. Disposal of these materials may be regulated due to environmental considerations. For disposal or recycling information, please contact your local authorities or the Electronic Industries Alliance: [www.eiae.org](http://www.eiae.org).
16. **Damage Requiring Service** - The appliance should be serviced by qualified service personnel when:
  - A. The power supply cord or the plug has been damaged; or
  - B. Objects have fallen, or liquid has been spilled into the appliance; or
  - C. The appliance has been exposed to rain; or
  - D. The appliance does not appear to operate normally or exhibits a marked change in performance; or
  - E. The appliance has been dropped, or the enclosure damaged.
17. **Tilt/Stability** - All televisions must comply with recommended international global safety standards for tilt and stability properties of its cabinets design.
  - Do not compromise these design standards by applying excessive pull force to the front, or top, of the cabinet which could ultimately overturn the product.
  - Also, do not endanger yourself, or children, by placing electronic equipment/toys on the top of the cabinet. Such items could unsuspectingly fall from the top of the set and cause product damage and/or personal injury.
18. **Wall or Ceiling Mounting** - The appliance should be mounted to a wall or ceiling only as recommended by the manufacturer.
19. **Power Lines** - An outdoor antenna should be located away from power lines.
20. **Outdoor Antenna Grounding** - If an outside antenna is connected to the receiver, be sure the antenna system is grounded so as to provide some protection against voltage surges and built up static charges. Section 810 of the National Electric Code, ANSI/NFPA No. 70-1984, provides information with respect to proper grounding of the mats and supporting structure grounding of the lead-in wire to an antenna-discharge unit, size of grounding connectors, location of antenna-discharge unit, connection to grounding electrodes and requirements for the grounding electrode. See Figure below.
21. **Objects and Liquid Entry** - Care should be taken so that objects do not fall and liquids are not spilled into the enclosure through openings.
  - a) **Warning:** To reduce the risk of fire or electric shock, this apparatus should not be exposed to rain or moisture and objects filled with liquids, such as vases should not be placed on this apparatus.
22. **Battery Usage CAUTION** - To prevent battery leakage that may result in bodily injury, property damage, or damage to the unit:
  - Install all batteries correctly, with + and - alignment as marked on the unit.
  - Do not mix batteries (old and new or carbon and alkaline, etc.)
  - Remove batteries when the unit is not used for a long time.

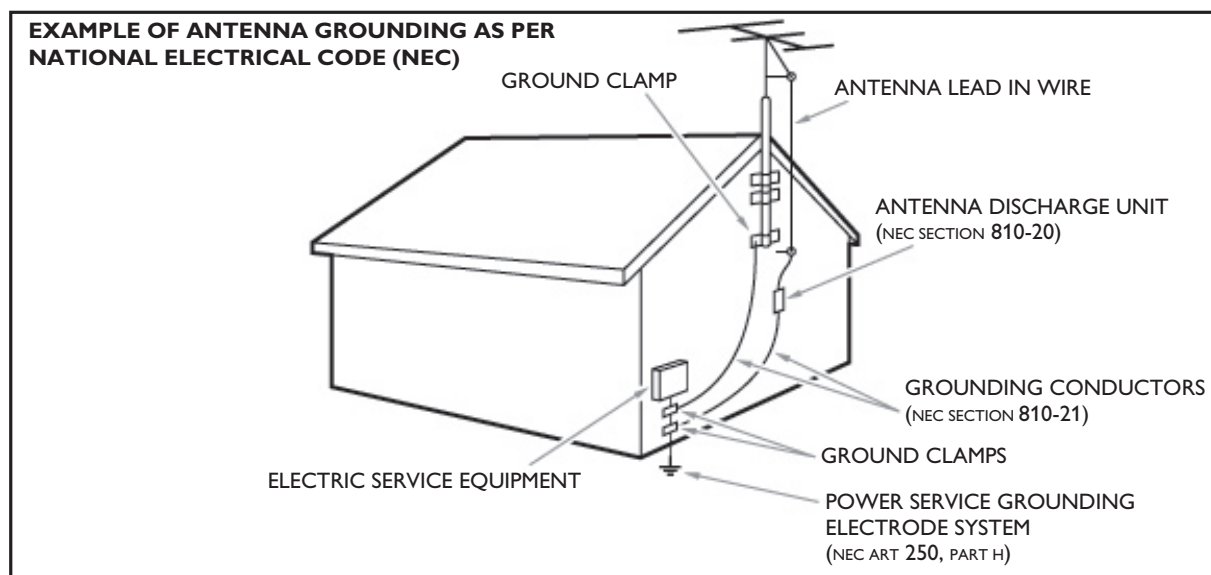

**Note to the CATV system installer:** this reminder is provided to call the CATV system installer's attention to Article 820-40 of the NEC that provides guidelines for proper grounding and, in particular, specifies that the cable ground shall be connected to the grounding system of the building, as close to the point of cable entry as practical.



# Contents

<b>A Guide to Digital TV</b> .....	<b>2</b>	- Picture format .....	<b>15</b>
<b>Preparation</b> .....	<b>2</b>	- Active Control .....	<b>15</b>
<b>Use of the remote control</b> .....	<b>5</b>	Sound menu .....	<b>15</b>
<b>Control Buttons on the TV</b> .....	<b>6</b>	- Auto sound .....	<b>15</b>
<b>My Content</b> .....	<b>7</b>	- Volume .....	<b>15</b>
<b>To use the menus</b> .....	<b>7</b>	- Balance .....	<b>15</b>
Introduction .....	7	- Headphone volume .....	<b>16</b>
How to navigate through the Settings menus .....	7	- Sound mode .....	<b>16</b>
<b>Demo</b> .....	<b>8</b>	- Alternate audio .....	<b>16</b>
<b>Installation</b> .....	<b>8</b>	- Digital Audio Language .....	<b>16</b>
Select the menu language .....	8	- Mono/Stereo .....	<b>16</b>
Store TV channels .....	8	- AVL (Automatic Volume Leveler) .....	<b>16</b>
Weak channel installation .....	9	- Delta volume .....	<b>16</b>
Software upgrade .....	9	Features menu .....	<b>16</b>
<b>Setup menu</b> .....	<b>10</b>	- Closed captions .....	<b>16</b>
Preferences .....	10	- Sleptimer .....	<b>16</b>
- Picture/sound preferences .....	10	Channels menu .....	<b>17</b>
• Auto surround .....	10	- Lock after .....	<b>17</b>
- Features preferences .....	10	- Channel lock .....	<b>17</b>
• Caption service .....	10	- TV ratings lock .....	<b>17</b>
• Digital caption service .....	11	- Movie Ratings Lock .....	<b>18</b>
• Digital caption options .....	11	- Preferred channels .....	<b>19</b>
- Menu preferences .....	12	- Download rating table .....	<b>19</b>
• OSD .....	12	- Region ratings lock .....	<b>19</b>
• Show emergency alerts (EAS) .....	12	- Clear region ratings .....	<b>20</b>
• Set/Change PIN .....	12	<b>Connect Accessory Devices</b> .....	<b>20</b>
- Reset AV settings .....	12	Set Top Box to TV .....	<b>20</b>
Source .....	13	Progressive Scan DVD Player/Recorder to TV .....	<b>21</b>
Clock .....	13	DVD Player/DVD Recorder/VCR to TV .....	<b>21</b>
- Auto clock mode .....	13	Video Camera/Games Console to TV .....	<b>22</b>
- Auto clock channel .....	13	Side connections - USB/Headphone .....	<b>22</b>
- Time - Day .....	13	Digital Surround receiver .....	<b>22</b>
- Time zone .....	13	Perform Installation .....	<b>23</b>
- Daylight saving .....	13	<b>Multimedia browser</b> .....	<b>23</b>
<b>TV menu</b> .....	<b>14</b>	Multimedia Browser menu .....	<b>24</b>
Picture menu .....	14	<b>Record with your recorder</b> .....	<b>24</b>
- Auto picture .....	14	Record a TV program .....	<b>24</b>
- Contrast .....	14	<b>To select connected devices</b> .....	<b>25</b>
- Brightness .....	14	<b>Audio and video equipment buttons</b> .....	<b>25</b>
- Color .....	14	<b>Troubleshooting Tips</b> .....	<b>26</b>
- Sharpness .....	14	<b>Tips</b> .....	<b>27</b>
- Color temperature .....	14	<b>Glossary</b> .....	<b>28</b>
- Digital processing .....	14	<b>Specifications</b> .....	<b>29</b>
- Dynamic contrast .....	14	<b>Annex 1 - Philips TV software upgrade with portable</b>	<b>31</b>
- DNR (Digital Noise Reduction) .....	15	<b>memory</b> .....	<b>31</b>
- Color enhancement .....	15	<b>Annex 2 - Philips TV Slideshow Format with background</b>	<b>33</b>
- Tint .....	15	<b>music</b> .....	<b>33</b>
		<b>Annex 3 - Philips TV USB</b> .....	<b>35</b>

**Care of the screen**  
See *Tips*, p. 26.

 **End of life directives**

Philips is paying a lot of attention to produce environmentally-friendly products in green focal areas. Your new TV contains materials which can be recycled and reused. At the end of its life specialized companies can dismantle the discarded TV to concentrate the reusable materials and to minimize the amount of materials to be disposed off. Please ensure you dispose off your old TV according to local regulations.



 **Recycling**  
The materials used in your set are either reusable or can be recycled. To minimise environmental waste, specialist companies collect used appliances and dismantle them after retrieving any materials that can be used again (ask your dealer for further details).



## Warning concerning stationary images on the TV screen *(only for Plasma Displays)*

A characteristic of Plasma Display Panels is that displaying the same image for a long time can cause a permanent after-image to remain on the screen. This is called phosphor burn in.

Normal use of the TV should involve the showing of pictures that contain constantly moving and changing images that fill the screen.

Please refer to pg 27 for details.

**THIS IS NOT INCLUDED IN THE PHILIPS LIMITED WARRANTY.**

## A Guide to Digital TV

### What is Digital Television (DTV)?

Digital Television (DTV) is relatively new type of broadcasting that promises to transform television viewing into a whole new experience. Digital technology is used to capture images and sound to deliver a better picture quality. DTV technology is also capable of multicasting and interactive capabilities.

There are many levels of digital television quality. The most common are:

### Standard Definition TV (SDTV)

SDTV is the basic level of quality display and resolution for both analog and digital. Transmission of SDTV can be in the traditional (4:3) or widescreen (16:9) format.

### Enhanced Definition TV (EDTV)

EDTV is better in picture quality than analog television. The formats for EDTV are 480p widescreen (16:9) or traditional (4:3). EDTV is in the middle range quality between SDTV and HDTV.

### High Definition TV (HDTV)

HDTV has the highest quality for digital broadcast formats. Its resolution is widescreen format (16:9). Combined with digitally enhanced sound technology, HDTV sets new standards for sound and picture quality in television.

DTV is by far a more flexible and efficient technology than the analog broadcast system. Analog broadcasts can only provide one program at a time. Digital television can broadcast a high definition program or more than one standard definition program at the same time. This is often referred to as "multicasting". Digital television can also give you interactive video and data services through a single digital channel.

## Preparation

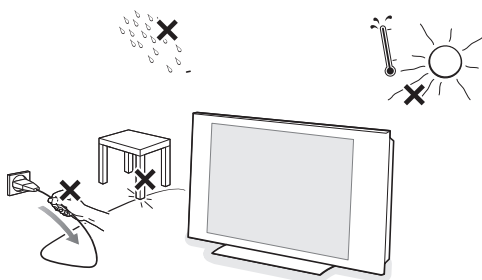

**Do not insert the power plug in a wall socket before all connections are made.**

Place the TV on a solid surface or place the TV on the supplied stand. For the mounting instructions of the stand, see the Cover Page.

For ventilation, leave at least 4" to 6" free all around the TV. Do not place the TV on a carpet. To prevent any unsafe situations, no naked flame sources, such as lighted candles, should be placed in the vicinity.

Avoid heat, direct sunlight and exposure to rain or water. The equipment shall not be exposed to dripping or splashing.

### Mounting the TV on the wall

This TV is compatible with the VESA wall mounting standard. Please contact your local electronics retailer for a VESA compliant bracket to wall mount this TV.



**Caution:** Installing the TV requires special skill that should only be performed by qualified personnel. You should not attempt to do the work yourself. Philips bears no responsibility for improper mounting or mounting that results in accident or injury.

## 1 Basic connections to the TV

Your integrated digital TV automatically decodes and displays the four basic DTV picture resolution standards.

- SDTV (Standard Definition TV) are broadcast as 480i (480-line interlaced) or 480p (480-line progressive scan) video.
- HDTV (High-Definition TV) are broadcast either in the 1080i or 720p formats, always with a widescreen picture.

*Note: Progressive scan video (p) is more like that you see in a movie theater. Images are much more distinct and free of flicker, and motion is smoother.*

Next to analog NTSC broadcast reception, your TV has an integrated High Definition TV tuner which receives, decodes and displays terrestrial ATSC and unscrambled cable (QAM) signals.

HDTV quality is only reproduced when a broadcaster or cable provider broadcasts HDTV signals.

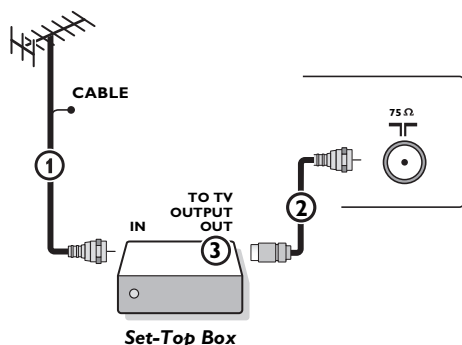
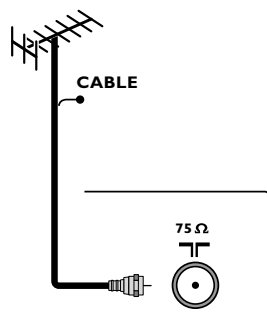

There are 2 ways to get HDTV content:

- via cable,
- via antenna.

*Note: This drawing is used wherever you can connect cable or antenna.*

### - Cable TV

Connect the cable TV signal to the CABLE/ANTENNA 75 Ω jack at the bottom of the TV. See page 8 for details on using Autoprogram to store channels in the TV's memory.

*Note: this connection will supply stereo sound to the TV if it is being broadcast by the station you are watching.*

### - Cable box with RF IN/OUT

- Connect the incoming cable TV signal to the cable **IN** jack (1) on the back of the cable box.
- Connect a coaxial cable (not supplied) from the **TO TV** jack on the back of the cable box to the CABLE/ANTENNA 75 Ω jack (2) at the bottom of the TV.  
*Note: Your cable box may have a different label for the TO TV jack, such as OUTPUT or OUT.*
- Set the **OUTPUT CH** switch (3) of the cable box to **CH 3** or **4** (whichever is correct for your cable box), then tune the TV to the corresponding channel. Once tuned, change channels at the cable box, not the TV.

*Note: This connection will not supply stereo sound to the TV. The reason is that the RF output on a cable box - labeled TO TV, OUT or OUTPUT for example - will not send a stereo signal to the tuner (VHF/UHF) input on a TV.*

### - Cable box with A/V outputs

- Connect the incoming cable TV signal (1) to a signal splitter (not supplied). The signal splitter enables you to avoid having to use the TO TV jack on the back of the cable box. This jack will not supply stereo sound to the TV.  
*Note: Your cable box may have a different label for the TO TV jack, such as OUTPUT or OUT.*
- Connect a coaxial cable (not supplied) to a connector on the signal splitter and to the CABLE/ANTENNA 75 Ω jack (2) on the TV.
- Connect another coaxial cable (not supplied) to a connector on the signal splitter and to the cable **IN** jack (3) on the back of the cable box.
- Connect A/V cables (not supplied) to the **VIDEO** and **AUDIO L** and **R** outputs on the back of the cable box and to the **AV2** video (labeled **VIDEO**) and **AUDIO** (labeled **L** and **R**) jacks (4) on the back of the TV.
- To view programs from your cable box, first press the **AV+** button on the remote control.
- Press the cursor down or up buttons until the **AV2** signal source is selected.
- Press the **OK** button to confirm your selection. The **AV2** input source becomes current for the viewing of cable TV programs through your cable box.

*Note: If your cable box Audio/Video outputs will not supply video and stereo audio to the TV, you will need to make the connection shown above in the example "Cable box with RF IN/OUT".*

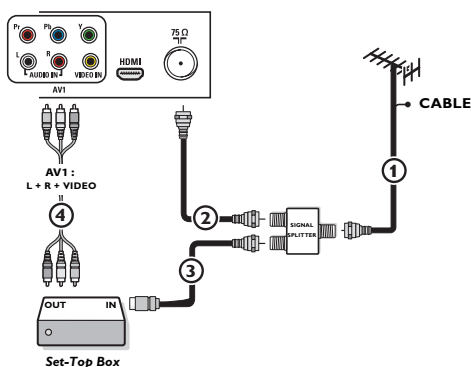

### Watching Cable TV programs that don't require the cable box

Since you've connected the cable TV signal directly to the TV's tuner, you can also watch the unscrambled programs by simply tuning to the desired channel. You must first use Autoprogram, however, to store channels in the TV's memory. See page 8.

*Note: This connection will supply stereo sound to the TV if it is being broadcast by the station you are watching.*

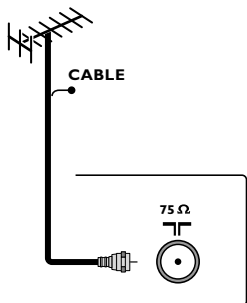

- **Cable box with S-Video, component video (YPbPr) or HDMI connectors**

See Connect Accessory Devices, p. 20.

- **Antenna**

Via antenna you can watch whatever DTV programs being broadcast in your area for free.

If you're not sure what HDTV programming is available in your area, contact your local content provider or your local electronics store retailer.

Broadcasters are in the middle of a transition from analog to digital TV. This means that a given broadcaster will have two channels on the air, one analog and one digital.

Connect the incoming antenna signal to the **CABLE/ANTENNA 75 Ω**

jack at the bottom of the TV. See page 8 for details on using Autoprogram to store channels in the TV's memory.

*Note: This connection will supply stereo sound to the TV if it is being broadcast by the station you are watching.*

- **Direct Broadcast Satellite (DBS)**

Satellite systems offer many of the same premium channels as cable systems, and often at a lower price. To get these channels, you'll need to install a small dish antenna outside.

There are 2 main DBS systems: DirecTV & DishNetwork. These systems require separate, proprietary set top receiver boxes to decode their signals and send them to your digital TV set. These boxes may include a digital TV tuner for off-air DTV broadcasts.

Satellite broadcasters also provide major local channels, depending on the market in which you live.

DBS also provides service in areas not covered by cable because they are in rural areas or other areas not passed by a cable line.

DBS also allows you to watch pay-per-view events.

- 2 Before installing your TV or before hanging it on the wall, connect all your accessory devices. See p. 20.
- 3 Refer to the bottom of the set for the correct operation voltage. Insert the power cord in the wall socket.  
Consult your local dealer if your mains supply is different. To prevent damaging the mains (AC) cord which could cause a fire or electric shock, do not place the TV on the cord.
- 4 Remote control:  
Insert the 2 batteries supplied (Type R6-1,5V). Be sure the (+) and (-) ends of the batteries line up correctly (inside of case is marked.)  
*The batteries supplied do not contain the heavy metals mercury and cadmium. Please check on how to dispose of exhausted batteries according to local regulations.*
- 5 Turn the TV on:  
Press the power switch (⏻) at the side of the TV. You may also press **+CH/PAGE-** or **POWER** button on the remote control.  
An indicator on the front of the TV lights up.

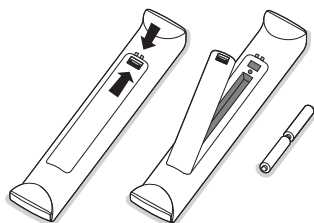

**First time installation**

*Note: **The first time** (and only the first time) you turn on your set you see an installation introduction screen. The **Installation procedure** consists of a series of screens that guide you through the process.*

- 1 After an introduction screen, you are asked to select a language of the TV's on-screen-menus. (The text of the header and the info on screen continuously change language.)
- 2 Press the cursor up/down to highlight your language.
- 3 Press the **OK** button.
- 4 Follow the on-screen instructions to proceed.

*Note: Once you completed the initial installation procedure you can access the screens from the Settings menu. See p. 7.*

## Use of the remote control

Note: For most buttons pressing a button once will activate the function. Pressing a second time will de-activate it. When a button enables multiple options, a small list will be shown. Press repeatedly to select the next item in the list. The list will be removed automatically after 6 seconds or press **OK** to remove immediately.

### POWER

Press to turn on/off the TV from or to standby mode.

The TV is never powered off completely unless it is physically unplugged.

### DEMO Demo menu on/off

See p. 8.

### CLOCK on/off

Time display (for max. 10 minutes)

### Color buttons

When functions attached to the color buttons, the color buttons are shown on screen.

### MY CONTENT

Press to display the My Content menu on or off, see p. 7.

### OK

- to activate a setting
- to display the list of channels stored (according to the selection made in the Installation mode (Antenna or Cable), p. 8).
- starts playing content in the Home Multimedia Browser application, p. 22.

### MENU

Settings menu on/off, see p. 7.  
Exit menu from sub-menu.

### VOL Volume

Press + or - to adjust the volume.

### MUTE

Interrupt the sound or restore it.

### AV+

Press this button repeatedly to select the source - **AV1, AV2, AV3, HDMI, SIDE** or **TV** when in TV mode, according to where you connected the accessory devices (p. 20).

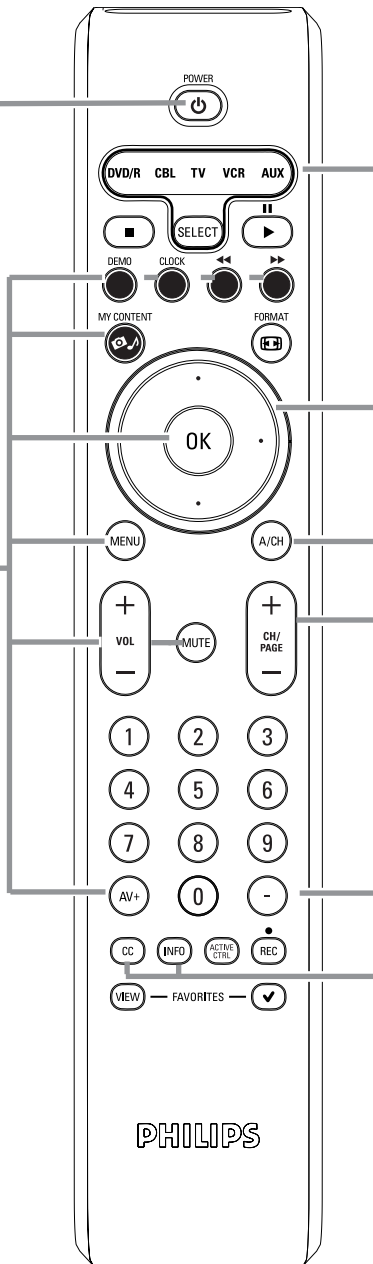

Note : Although this remote control can be used for some other Philips products, it is not an universal remote control.

### DVD/R CBL TV VCR AUX

Press the **SELECT** button repeatedly to select one of the system modes in which the remote control can be used to operate that Philips device.

If no action is undertaken within 60 seconds, the remote control returns to TV mode. After an action in the selected system mode the remote control will remain in this mode for 60 seconds and will then return to TV mode.

### Cursor buttons

Press the cursor buttons up/down, left/right to navigate through the menus.

### CH/PAGE Channel selection

- To browse through the TV channels or sources stored in the preferred channel list (see p. 19).
- To select between Antenna or Cable TV channels, first make your selection in the Settings menu, see, p. 7.

Note: You don't have to start the installation again once you have searched for and stored the available TV channels.

### A/CH

Press to alternate between the currently viewed channel and the previously viewed channel.

- Press the dash (-) for digital channels.

### INFO

**Display information:** Press to display (when available) information about the selected TV channel and program or accessory device.

### CC

Press to display the transmitted closed captions text on the screen.

To be continued.

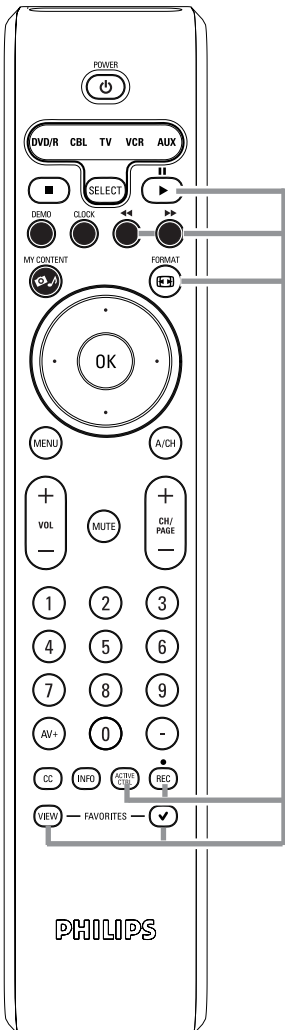

**FORMAT**

Press this button to summon a list of available display formats (depending on the receiving signal). This lets you choose the display format of your preference.  
 Press this button repeatedly to select another picture format: Automatic, Super Zoom, 4:3, Movie expand 14:9, Movie expand 16:9, 16:9 subtitle, Wide screen.

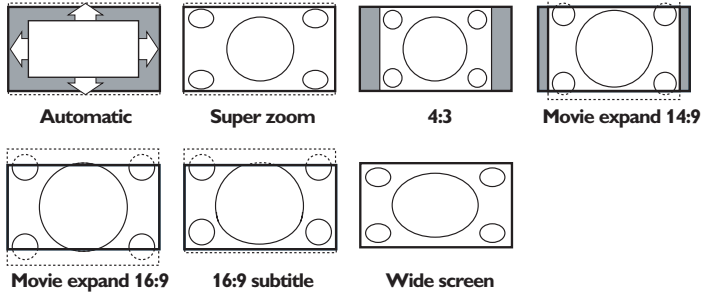

Automatic makes the picture fill the screen as much as possible.  
 Super zoom removes the black bars on the sides of 4:3 programs with minimal distortion.  
 When in Movie expand 14:9, Movie expand 16:9 or Super zoom picture format, you can make subtitles visible with the cursor up/down.

*Note: With HD sources not all screen formats will be available.*

**ACTIVE CONTROL**

Press to allow TV continuously measure and corrects all incoming signals in order to provide the best picture possible.

**FAVORITES**

- **VIEW** To display a list of all channels marked as favorite (incl. subchannels).
- **✓** To add or remove a channel in the favorite list of TV channels.



- Audio and Video equipment buttons. See p. 24.
- Multimedia browser functional buttons. See p. 23.

**Control Buttons on the TV**

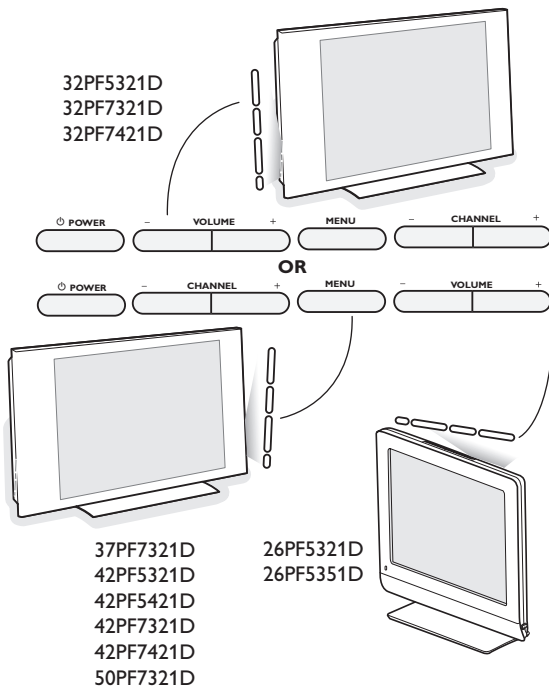

Should your remote be lost or broken you can still change some of the basic settings with the buttons on your TV.

Press the power switch to switch the TV on.

Press:

- the **+ VOLUME** - button to adjust the volume;
- the **+ CHANNEL** - buttons to select the TV channels or sources.

The **MENU** button can be used to summon the Settings menu without the remote control.

Use:

- the **+ VOLUME** - buttons to select up/down menu items and the **+ CHANNEL** - buttons to select left/right menu items;
- the **MENU** button to confirm your selection.

*Note:*

When activated via the **MENU** button on the TV, only **Exit** lets you dismiss the menu. Navigate to **Exit** and press the **MENU** button.

## My Content



The My Content menu (and the underlying Multimedia browser) is intended to contain all content, services, applications you are interested to consume.

- 1 Press the  button to activate.
- 2 Press the cursor up/down to move the highlight up and down in the list of menu items.
- 3 Press the cursor right to go deeper into the structure.

### • Television:

**TV channels** leading to the list of TV channels; the left panel will contain the analog channel numbers, the one-part channel numbers and the major channel numbers in case of two-part digital channels. The right panel will contain the available subchannels associated with the major channel that is currently highlighted on the left panel. If there are no subchannels associated with the currently selected channel in the left panel, the right panel will remain empty.

### • Multimedia

Contains the locally connected devices on which content (pictures, audio files) is stored. See Multimedia browser, p. 22.

## To use the menus

### Introduction

A lot of guiding instructions, help texts and messages will be displayed on your TV when using the menus or when trying to execute an action. Please, follow the instructions and read the help text which are being displayed on the specific item highlighted.

The color buttons refer to different actions which may be executed depending on the activated device. Press the corresponding color button on the remote control to perform the required action.

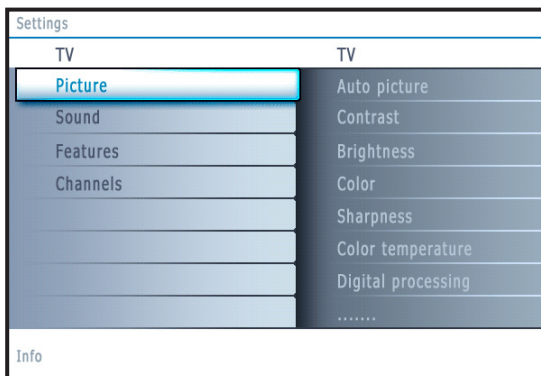
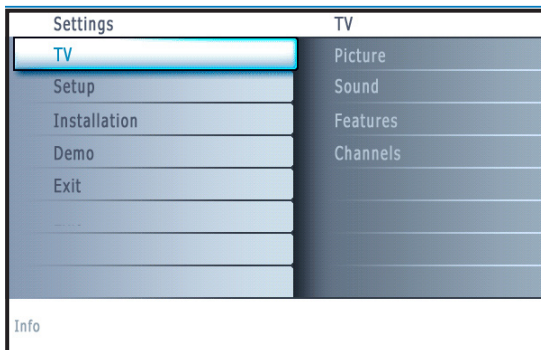

### How to navigate through the Settings menus

The Settings menu allows you to access and change settings and preferences.

- Press the **MENU** button on the remote control to summon the Settings menu.
  - On the left panel the highlight can be set on a menu item with the cursor up/down.  
The right panel shows the content of the highlighted menu item in the left panel.  
*Note: Sometimes not all the menu items are visible on the screen. Use the cursor down to reveal all items.*
  - Use the cursor right to enter the right panel.  
The content of the right panel is moved to the left panel and the right panel shows the content of the newly highlighted item in the left panel.  
*Note: In some cases it is important that the picture can be watched while adjusting the settings. This means that when the highlight is on the right side panel, the other menu items hide away. When the cursor left is pressed again, the hidden menu items re-appear and the highlight moves to the left panel.*
- Press the cursor left to go one menu level up again.
  - Press the **OK** button on the highlighted item to activate and to dismiss the menu.
  - Press the **MENU** button again to exit the Settings menu.  
*Note: The menu is also dismissed by pressing one of the color buttons (if present) referring to certain actions which may be executed.*

## Demo

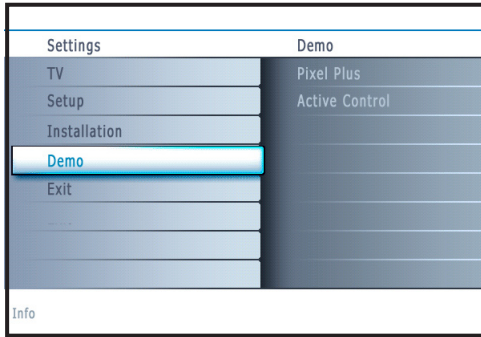

The **Demo** menu allows the user to get an idea of the features that are part of the television.

- 1 Select **Demo** in the Settings menu and press the cursor right.
- 2 Highlight a desired demo with the cursor up/down.
- 3 Press **OK** to start playing the highlighted demo.  
Press the green color button to automatically run all demos in sequence.  
Press the red color button to stop the auto run function.  
Press the red color button again to exit the demo and to return to TV mode.

*Note: The selected demo is played once.*

*The demos require no user interaction except for starting the demo.*

## Installation

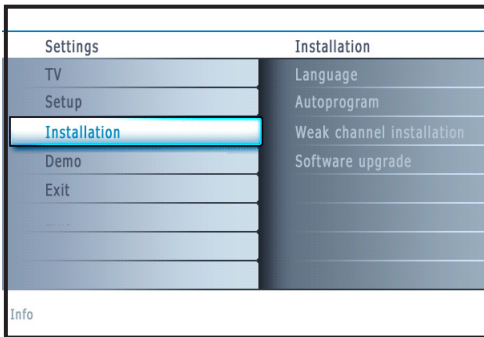

### Select the menu language

- 1 Press the **MENU** button on the remote control.
- 2 Use the cursor down to select **Installation** in the Settings menu.
- 3 Use the cursor right to enter the Installation menu.
- 4 Select **Language** and enter the list of available languages with the cursor right.
- 5 Select your language with the cursor up/down and press the **OK** button to confirm you selection.
- 6 Proceed with the Installation menu.

### Store TV channels

- 1 Select **Autoprogram** in the Installation menu.
- 2 Use the cursor right to enter the Autoprogram menu.
- 3 Press the **OK** button.
- 4 Select **Cable** or **Antenna** in the Installation mode.

When **Antenna** is selected, the TV will detect antenna signals and will search for antenna TV (NTSC and ATSC) channels available in your local area.

When **Cable** is selected, the TV will detect cable company supplied signals and will search for cable TV (NTSC, ATSC, QAM modulated) channels available in your area.

Make sure that registration with your cable TV provider and connection of equipment are completed.

- 5 Press the green button "**Next**" on the remote control.  
*Note: All channels must be unlocked in order to autoprogram. If requested, enter your PIN code to unlock all channels. See Menu preferences in the Settings, TV menu, p. 14.*
- 6 Press the green button "**Start**" to start autoprogramming.  
The menu screen disappears and the progress of autoprogramming is displayed. The progress bar indicates the number of analog and digital TV channels found.

When Autoprogramming is complete, a message appears confirming the completion. Press the red button "Finish" and the TV returns to the Installation menu.

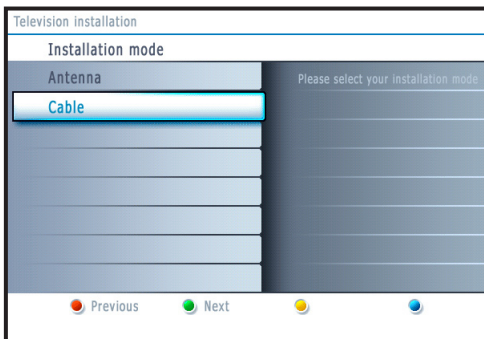
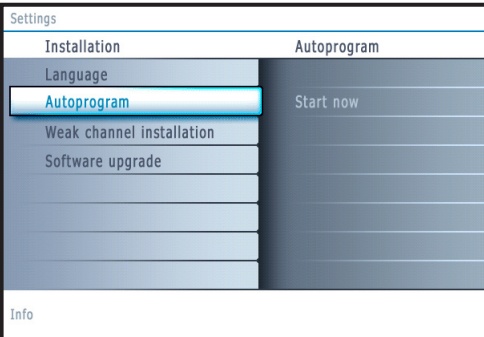

#### Notes:

- When you have locked TV channels while initiating autoprogram, a message appears asking to enter your PIN code in order to complete autoprogramming.
- When interrupted, the updated channel information is retained as well as the not yet updated old channel information.
- Background autoprogramming occurs only when the TV is turned on.
- Channel information of an ATSC channel is updated only for the ATSC channel currently tuned.
- If an NTSC channel is tuned, then in Background Autoprogramming the TV shall scan all the possible ATSC frequencies and update information.
- Weak channel installation : This allows you to manually tune weak ATSC channels in order to adjust the antenna and thus optimize signal quality for that channel. (See Installation menu, Weak channel installation, p. 9.)
- Once you have searched for the available Antenna as well as the Cable TV channels, they are stored in the memory.



**Note: Digital Channel selection delay**

Due to the tuning complexity of subchannel digital programming, the time to select and view a digital channel may take slightly longer than what the viewer is normally accustomed to (as compared to analog channel programs).

Digital channel broadcasts contain program and system data information that must be processed before the channel selection can be displayed.

**Channel tuning**

Available channels:

- Cable (analog NTSC or digital QAM): max. from 1 to 125
- Antenna (analog NTSC or digital ATSC): max. from 2 to 69

If a tuned channel is not yet in the master channel map, the TV will attempt to tune the channel and it will be added to the map.

If the channel is not acquired, a message will appear that the channel is not available.

When you tune an audio-only digital subchannel, a display appears with the message **Audio only**.

**Note: Subchannel selections**

- The new standards employed with digital broadcasting make it possible to receive multiple program channels under a single major channel number which can be selected by pressing the digit remote control direct-access channel number entry.
- The number of channels shown at installation includes paid channels but you may not be able to see all of them unless you sign up with cable TV operators.

**Important:**

After the installation of the TV channels has been done, always make a selection in the Installation menu between Antenna or Cable whether you want to watch Antenna TV channels or Cable TV channels.

If you make use of a signal splitter do not forget to put the switch in the corresponding position.

**Weak channel installation**

This enables you to do a weak ATSC digital channel installation. This is only available for TV channels installed via an antenna connection (see p. 4).

- ❶ If a certain channel you expect to see is not tuned or is weak, you can install it manually. Call your local broadcasting station to know what channel its being transmitted on.
- ❷ Select that channel in the displayed list of TV channels (in the antenna mode).
- ❸ The signal strength is displayed and updated continuously as you rotate the antenna.

**Software upgrade**

This menu allows you to upgrade your TV software using a USB device.

**USB upgrade**

It is possible to initiate an upgrade procedure from a USB portable memory. The memory device must be filled with the appropriate upgrade image (and structure) which can be found on the [www.philips.com/support](http://www.philips.com/support) website. How to upload a new software version on your portable memory device, see Annex 1, p. 30.

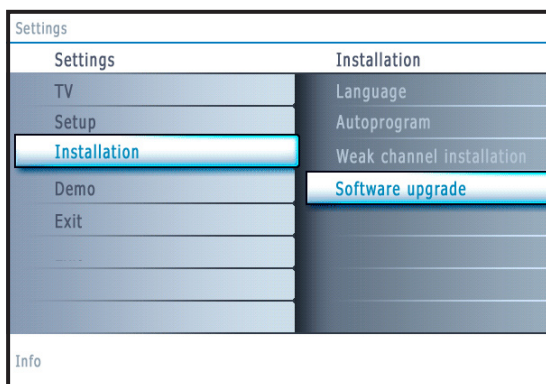

## Setup menu

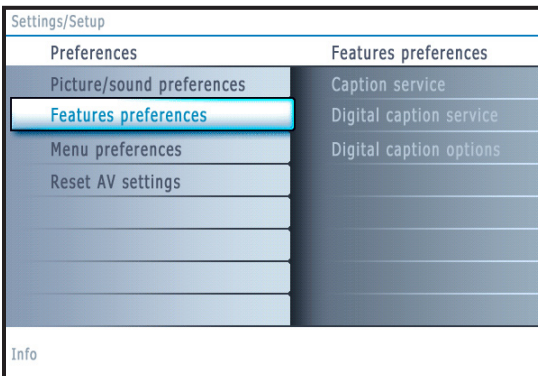
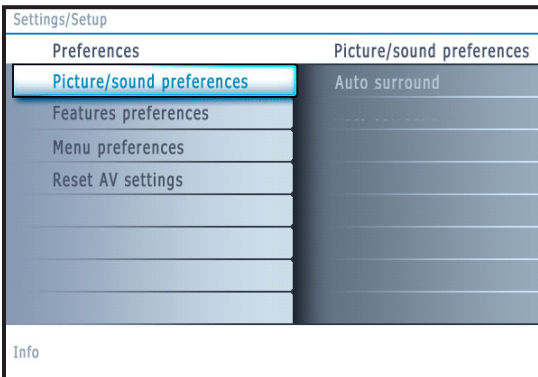
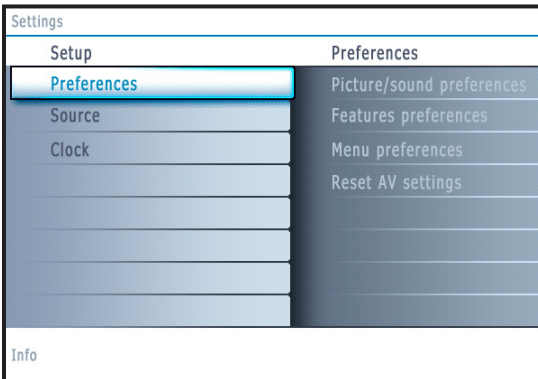
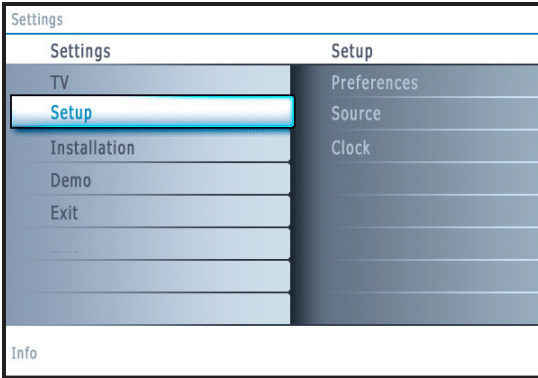

This menu is used to control the settings of special TV functions, features and accessory devices.

The **Preferences** menu allows you to change settings that will typically be accessed only occasionally.

The **Source** menu allows you to select a source.

The **Clock** menu allows you to use your TV as a clock. This setup is necessary for the correct working of the Lock after feature.

### Preferences

- 1 Press the **MENU** button.
- 2 Select **Setup** with the cursor down and press the cursor right to select the **Preferences** menu.
- 3 Press the cursor right again to select **Picture/sound preferences**.
- 4 Press the cursor right once more to enter the Picture/sound preferences menu.

### Picture/sound preferences

#### Auto surround

Sometimes the broadcaster transmits special signals for Surround sound encoded programs. The TV automatically switches to the best surround sound mode when **Auto surround** is switched **On**.

### Features preferences

#### Caption service

This allows you to select the Closed Captions service levels of analog broadcasting to be displayed.

Closed Captioning allows you to read the voice content of television programs on the TV screen. Designed to help the hearing impaired, this feature uses on-screen 'text boxes' to show dialogue and conversations while the TV program is in progress. Captions will appear on the screen during captioned broadcasts.

Note: The captions do not always use correct spelling and grammar. Not all TV programs and product commercials are made for broadcast with Closed Caption informations included. Refer to your area's TV program listings for the TV channels and times of Closed Caption shows. The captioned programs are usually noted in the TV listings with service marks such as 'CC'.

- ❶ Select **Captions service**.
- ❷ Press the cursor right.
- ❸ Select the desired Caption service:
  - **CC 1, 2, 3 or 4**  
Dialogue (and descriptions) for the action on the captioned TV program shows on screen. Usually **CC 1** is the most used. **CC 2** may be used for alternate languages if they are being transmitted.
  - **T 1, 2, 3 or 4**  
Often used for channel guide, schedules, bulletin board information for Closed Captions programs, news, weather informations or stock market reports. Not all Caption services are necessarily being used by a TV channel during the transmission of a Closed Caption program.
- ❹ See Closed Caption in the TV, **Features menu**, see p. 16, to turn the Caption service On or Off.

Note: This television provides display of television closed captioning conforming with the EIA-608 standard and in accordance with Sections 15.119 of the FCC rules.

#### How to switch on.

To switch ON the closed caption feature, go to feature ==> closed caption and select 'On' or 'On during mute'.

#### Digital caption service

This allows you to configure the way you choose to view the digital captioning. Select one of the digital service channels made available by the caption provider. There are 6 standard services. Service 1 is designated as the Primary Caption Service. This service contains the verbatim, or near-verbatim captions for the primary language being spoken in the accompanying program audio. Service 2 is designated as the Secondary Language Service. This service contains captions in a secondary language which are translations of the captions in the primary Caption Service. The other service subchannels are not pre-assigned. It is up to the discretion of the individual caption provider to utilize the remaining service channels.

#### Digital caption options

This allows you to modify how digital captions are displayed on your TV. Select from the following options to change the visual characteristics of your TV's digital captioning.

- **Reset to default**  
Select this option to reset the digital caption options back to the captions provider default settings.  
Press the **OK** button to confirm.
- **Size**  
Select this option to select the size of caption display according to your own preference.  
Select **Default (Automatic)**, **Small**, **Standard** or **Large** and press the **OK** button to confirm.
- **Style**  
Select this option to select the font style of caption display according to your own preference.  
Select **Default**, **Monospaced serif**, **Serif**, **Monospaced sans serif**, **Sans serif**, **Casual**, **Cursive** or **Small caps...**
- **Text**  
Select this option to select the text color or the opacity of the text box of caption display according to your own preference.  
Select a color and one of the opacity options.
- **Background**  
Select this option to select the character background color or one of the background opacity options of caption display according to your own preference.  
Select a color and one of the opacity options.

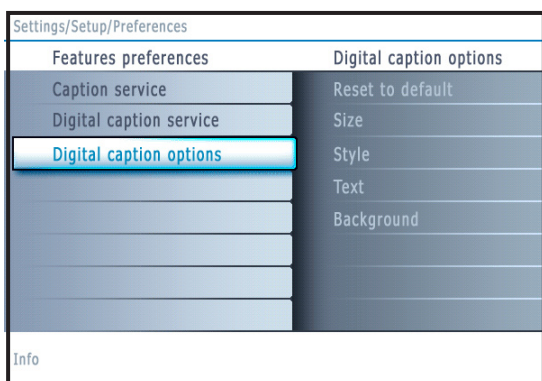

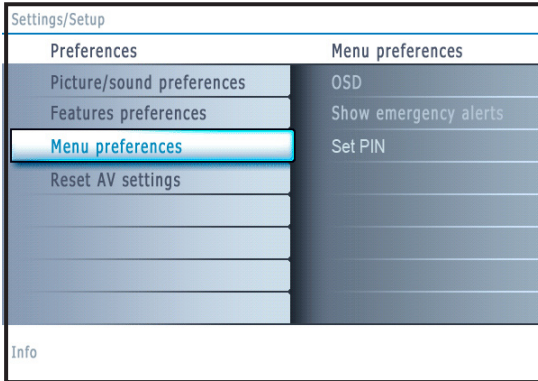

Note: Emergency Alert Signalling is not possible:  
 - when content browsing;  
 - with analogue video sources.

Notes:  
 - You always have the possibility to remove the message from the screen.  
 - The message display will overlap whatever menu element or other message is on the screen.

#### Important: If you have forgotten your PIN!

- ❶ Select **Change PIN** in the Menu preferences menu and press the cursor right.
- ❷ Press the cursor right to enter the overriding PIN code **0-7-1-1**.
- ❸ Press the cursor again and enter a new personal 4-digit PIN code. The previous code is erased and the new PIN-code is stored.

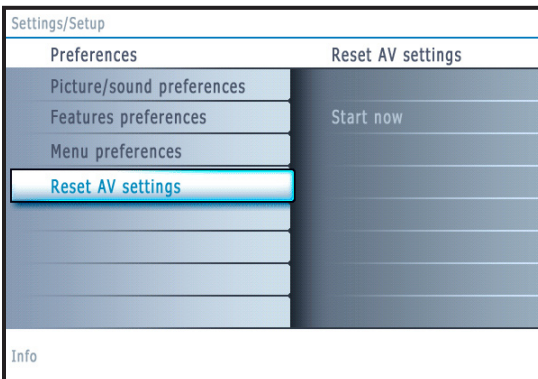

## Menu preferences

### OSD

- ❶ Select **OSD**.
- ❷ Press the cursor right to select **Normal** or **Minimum**.  
**Normal** to activate the continuous display of the channel number (for max. 10 minutes) and extended display of TV channel and program information on screen. E.g. information on the main or auxiliary program, input signal quality of connected accessory devices, the display format, sound mode, availability of Closed Caption service, the audio language, the rating, sleep timer setup.

**Minimum** to activate the display of reduced channel information.

Note: When Closed Captions is switched on, continuous display of the channel number and clock is not possible. Volume indication bar will not be visible.

### Show emergency alerts (EAS)

This allows you to select the alert priority level of the information disseminated by the cable operator. The standard SCTE18 defines an Emergency Alert signalling method for use by cable TV systems to signal emergencies to digital devices such as digital set-top boxes, digital TVs and digital VCRs.

The Emergency alert signalling scheme defined in the standard allows a cable operator to disseminate emergency alert information related to state and local-level emergencies and warnings in a cost-effective and efficient way, while minimizing disruption of programming.

An Emergency alert message will have one of the following priorities: **Low**, **Medium**, **High** or **Maximum**.

The Emergency alert message with priority **High** or **Maximum** will always be presented. **Low** or **Medium** will be present or ignored depending on the selected setting.

**Important:** When the TV clock is undefined (See Setup menu, Clock, p. 13), the Emergency Alerts will be ignored.

The Emergency Alert message display will contain following information:

- The Emergency Alert text
- The start time + date
- The end time + date.

- ❶ Select **Show Emergency Alerts** in the Menu preferences menu.
- ❷ Press the cursor right and select one of the Emergency alerts options:
  - Always, when you always want the Emergency alert messages to be displayed when available;
  - Skip low priority, when you want the messages with low level to be ignored;
  - Skip low/medium priority, when you only want the messages with high priority to be displayed.

### Set/Change PIN

- ❶ Select **Set** or **Change PIN** with the cursor down.
- ❷ If no PIN-code exists yet, the menu item is set to **Set PIN**. Follow the instructions on screen.  
 If a PIN-code has previously been entered, the menu item is set to **Change PIN**. Follow the instructions on screen.  
 All number combinations from 0000 to 9999 are valid numbers.
- ❸ The **Menu preferences menu** reappears with a message confirming that the PIN has been created.

### Reset AV settings

This function allows you to reset most of the picture and sound settings to their predefined factory states.

- ❶ Select **Reset AV settings** with the cursor down.
- ❷ Press the cursor right.
- ❸ Press the **OK** button to erase settings and reset them to their default values.



## Source

This menu allows you to name/label the accessory devices you have connected to the external inputs/outputs.

- ❶ Select **Source** in the Setup menu.
- ❷ Press the cursor right to enter the list of types of devices connected to the selected input.
- ❸ Select the accessory device with the cursor up/down.

When you select **AV1**, **AV2**, **AV3**, **HDMI**, **Side** or **Analog Audio In**, a list appears allowing you to identify which type of accessory device is attached to this input.

## Clock

This allows you to use your TV as a clock.

Note:

- Adjusting the clock is necessary for the correct working of Lock after (See TV settings, Channels, p. 17) features.
- Closed captioning will not be displayed when the clock is being displayed. Press the clock key again to switch off the clock if you want to see closed caption.

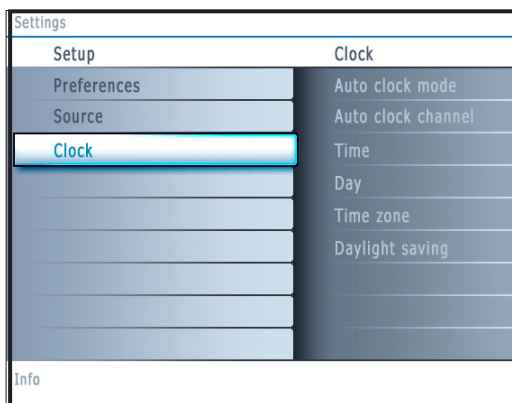

Most of the TV channels do not transmit clock information. There are a few cable channels who do but they are at the end of the channel ring. There is no clock transmission in antenna channels. In such cases, either clock extraction takes a long time, or there is no clock.

### Auto clock mode

- ❶ Select **Clock** in the Setup menu.
- ❷ Press the cursor right to select the **Auto clock mode**.
- ❸ Press the cursor right to instruct the TV to get the time automatically or manually.

### Auto clock channel *(only available when Auto clock mode is set to Automatic)*

With the cursor buttons, select the channel number where time can be found by the TV. Typically time can be found on PBS as well as some other channels.

Note: If Manual has been selected in the Auto clock mode, the Auto clock channel menu item can not be selected.

### Time - Day *(only available when Auto clock mode is set to Manual)*

With the cursor buttons, select and enter the correct time and day.

If **Auto clock mode Manual** has been selected, and no clock search has been done, the system will keep the entered time and day.

### Time zone *(only available when Auto clock mode is set to Automatic)*

This function allows you to select your local time zone. Broadcasted time information will correct the clock display for your local time.

- ❶ Select **Time zone** with the cursor down.
- ❷ Press the cursor right to select your local time zone.

### Daylight saving *(only available when Auto clock mode is set to Automatic)*

Daylight saving time is automatically set by specially broadcasted signals. This menu item allows you to disable the automatic setting of daylight saving time. This is useful if you live in an area or state where daylight saving is not applied, but you receive channels from other areas where daylight saving signals are broadcasted.

- ❶ Select **Daylight saving** with the cursor down.
- ❷ Press the cursor right to select **Automatic** for automatic clock correction for daylight saving time, based on specially broadcasted signals.
- ❸ Select **Off** to disable automatic clock correction based on the specially broadcasted signals.

Press the **MENU** button on the remote control to summon the Settings menu. The TV menu gives you an overview of the menus you can select.

*Note: Depending on the input signal, one or more menu items may not be selectable.*

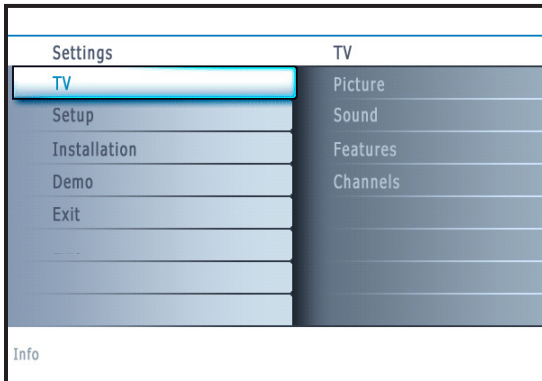

## Picture menu

*Note: Some menu items are not available in case of HD sources.*

- ❶ Press the cursor right to select **Picture**.
- ❷ Press the cursor right again to enter the Picture menu.
- ❸ Select the menu items with the cursor up/down.
- ❹ Adjust the settings with the cursor left/right or enter the list of submenu items with the cursor right. Select a submenu item with the cursor up/down.

## Auto picture

Select **Auto picture** to display a list of predefined picture settings, each corresponding with specific factory settings.

**Personal** refers to the personal preference settings of picture in the picture menu.

*Note: This Philips TV has been set at the factory to look best in bright store environments which typically use fluorescent lighting. As your home will likely not be as well lit as a store, we recommend that you cycle through the various auto picture modes to find the one that best suits your own viewing conditions. Most consumers will find that **Natural** is the correct choice.*

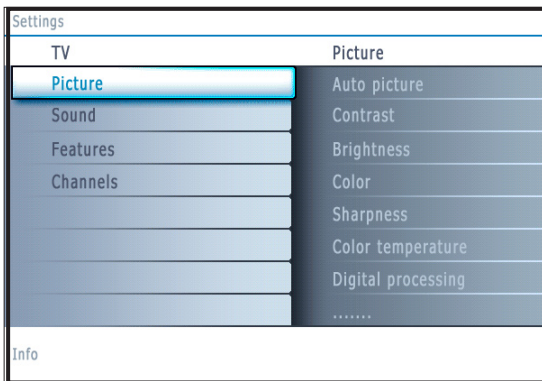

## Contrast

This will adjust the intensity of bright parts in the picture but keep the dark parts unchanged.

## Brightness

This will adjust the light output of the complete picture, which will mainly affect the darker areas of the picture.

## Color

This will adjust the saturation level of the colors to suit your personal preference.

## Sharpness

This will adjust the sharpness of fine details in the picture.

## Color temperature

This will increase or decrease **Warm** (red) and **Cool** (blue) colors to suit personal preferences.

Select **Cool** to give the white colors a blue, **Normal** to give the white colors a neutral, **Warm** to give the white colors a red tint.

## Digital processing

- **Standard** = line doubling eliminates the flicker.
- **Pixel Plus** = for everyday viewing, Pixel Plus is the most ideal setting, as it fully processes the image to make every single pixel the best it can be, improving contrast, sharpness, picture depth, and color reproduction and brilliance from every source, including High Definition.

**Standard** mode is recommended only for very noisy or poorly mastered sources or for those who find the smoothness of Pixel Plus (which eliminates judder in the picture) unsettling.

## Dynamic contrast

Automatically makes the contrast in the darker and the brighter picture areas more noticeable as the image on the screen changes.

Normally select **Maximum**. It may be preferred to select **Minimum**, **Maximum** or **Off**.

- ❶ Press the cursor right to enter the list.
- ❷ Select one of the settings with the cursor up/down.
- ❸ Press the cursor left to return to the picture menu.

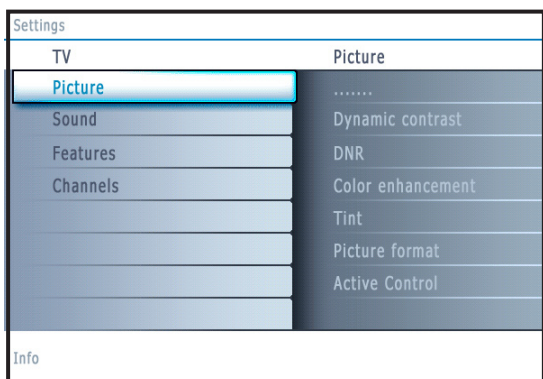

### DNR (Digital Noise Reduction)

Automatically filters out and reduces the image noise and improves picture quality when receiving weak video signals.

- 1 Press the cursor right to enter the list.
- 2 Select **Off**, **Minimum**, **Medium** or **Maximum** according to the image noise.
- 3 Press the cursor left to return to the picture menu.

### Color enhancement

When activated, this feature automatically controls green enhancement and blue stretch. It makes the colors more vivid.

- 1 Press the cursor right.
- 2 Select **On** or **Off** in order to activate/de-activate Color enhancement with the cursor right.

### Tint

Allows you to select the color mix (hue) of the picture.

### Picture format

This menu item performs the same as the **FORMAT** button on the remote control. See Use of the remote control, p. 6.

### Active Control

The TV continuously measures and corrects all incoming signals in order to provide the best picture possible.

- 1 Select **Active Control**.
- 2 Press the cursor right to enter the list of Active Control values.
- 3 Press the cursor right repeatedly to select the Active Control values **Off**, **Minimum**, **Medium** or **Maximum**.  
The picture settings are being optimized continuously. Those menu items can not be selected.
- 4 Press the **OK** button or wait for the time out to dismiss the Active Control display.

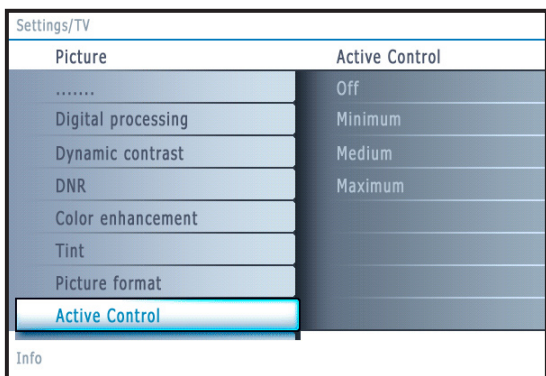

### Sound menu

- 1 Select **Sound** in the TV Settings menu.
- 2 Press the cursor right to enter the sound menu.
- 3 Select the menu items with the cursor up/down and adjust the settings with the cursor left/right.  
Remember, control settings are at normal mid-range levels when the bar scale is entered.

### Auto sound

Select **Auto sound** to display a list of predefined sound settings, each corresponding with specific factory settings of Treble and Bass.

- 1 Press the cursor right to enter the list.
- 2 Press the cursor up/down to select a predefined sound setting.  
**Personal** refers to the personal preference settings of sound in the sound menu.

*Note: The moment you are in a predefined Auto sound setting and you modify a setting in the Sound menu, all values of the menu will overwrite the previously made personal setting.*

### Volume

This will adjust the sound output level.

### Balance

This will adjust the output of the right and left speakers to obtain the best stereo reproduction for your listening position.

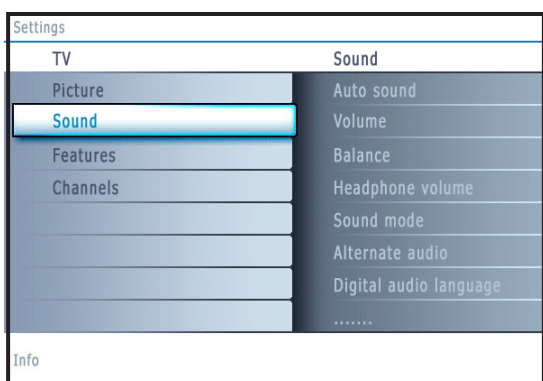

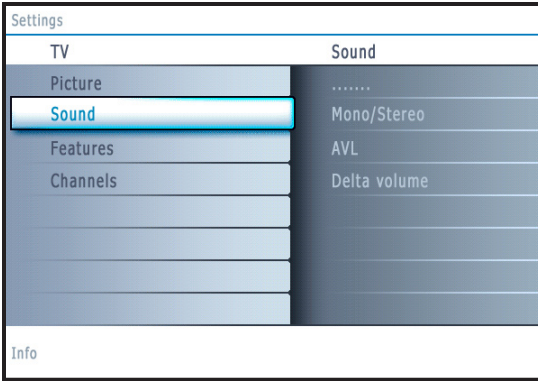

### Headphone volume

This controls the level of sound through the headphones.

### Sound mode

This selects the modes for stereo or surround sound reproduction dependent on the broadcast signals or signals from external inputs received.

### Alternate audio *(only selectable with analog broadcast signals)*

This gives you the possibility to swap between the Main and Second audio Program (SAP) when it is available.

### Digital Audio language *(only selectable with digital broadcast signals)*

This allows you to select your language preference in case of multilingual audio track programs if available with digital broadcast signal.

*Note: The default language for the digital channels is the installed menu language.*

### Mono/Stereo

This selects, per TV channel, Mono or Stereo sound when analog stereo broadcasts are available.

### AVL (Automatic Volume Leveler) *(only available with analog broadcast and non-Digital signals)*

This automatically reduces the volume differences between channels and programs, providing a more constant overall level. This will also reduce the dynamics of sound.

### Delta volume

This allows you to correct for any permanent volume differences between TV channels or external sources.



### Features menu

- ❶ Select **Features** in the TV Settings menu.
- ❷ Press the cursor right to enter the features menu.
- ❸ Select the menu items with the cursor up/down and adjust the settings with the cursor left/right.

### Closed captions

This displays the transmitted CC- or CS-text on the screen according to your chosen CC or CS service in the Setup, Features preferences menu, p. 10. This text can either be permanently displayed (assuming that the service is available in the broadcast) or only when mute is active.

- ❶ Press the cursor right after having selected Closed captions.
- ❷ Select **On**, **Off** or **On during mute**.

### Sleptimer

This sets a time period after which the TV automatically turns to standby.

- ❶ Select **Sleptimer**.
- ❷ Press the cursor right.
- ❸ Select a value with the cursor up/down. The list will have values from **0** to **180 minutes**.

When **0** is selected, the sleptimer is turned off.

You can always turn off your TV earlier or select another time set.



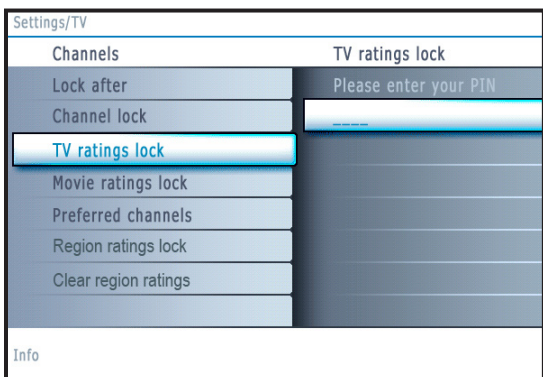
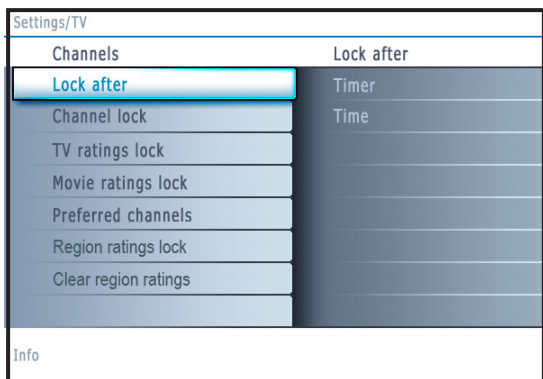
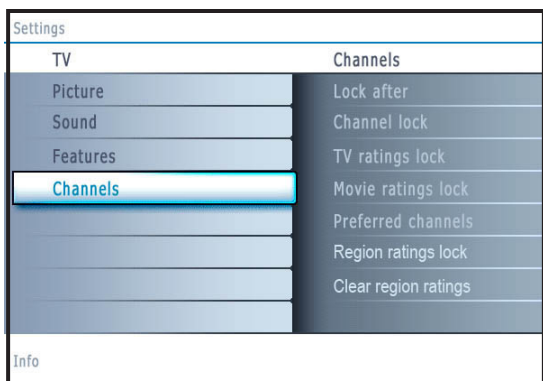

## Channels menu

This menu can control special functions for the TV channels.

- ❶ Select **Channels** in the TV settings menu with the cursor up/down.
- ❷ Press the cursor right to enter the channels menu.
- ❸ Press the cursor up/down to select a channels menu item.

### Lock after

*Note: Lock after is only selectable if time is known. See Setup, Clock menu, p. 13.*

This allows you to prevent the viewing of the channels after a selectable time delay. Locked channels can still be tuned, but the picture is blanked and the audio is muted.

- ❶ Press the cursor right and select **Timer On** or **Off**. When set to **On** this allows you to set the clock. When having selected **Timer On**, you will be summoned to enter your PIN (See below). Follow the instructions on screen.

#### Set/Change PIN

- ❶ Select **Set** or **Change PIN** with the cursor down.
- ❷ If no PIN-code exists yet, the menu item is set to **Set PIN**. Follow the instructions on screen. If a PIN-code has previously been entered, the menu item is set to **Change PIN**. Follow the instructions on screen. All number combinations from 0000 to 9999 are valid numbers.
- ❸ The **Menu preferences menu** reappears with a message confirming that the PIN has been created.

- ❷ Select **Time** and press the cursor right. This allows you to set the time after which the lock is set.
- ❸ Select **AM** or **PM** to select the correct period of the day.
- ❹ Enter the time with the digit or the cursor buttons and press **OK** to confirm.

### Channel lock

This allows you to completely lock a certain TV channel or external source. Select the channels or subchannels you want to lock and press **OK** to confirm.

### TV ratings lock

Your TV is equipped with a V-chip. This allows you to control access to individual programs based on their movie and TV ratings. All settings apply to all AV inputs, except HDMI. The program content advisory data are sent by the broadcaster or program provider.

- ❶ Select **TV ratings lock** with the cursor down.
- ❷ Press the cursor right to enter the list. You are asked to enter your code. (See below). If the code is correct, a list appears, showing the age-based TV ratings and a corresponding content-based ratings list.

#### Set/Change PIN

- ❶ Select **Set** or **Change PIN** with the cursor down.
- ❷ If no PIN-code exists yet, the menu item is set to **Set PIN**. Follow the instructions on screen. If a PIN-code has previously been entered, the menu item is set to **Change PIN**. Follow the instructions on screen. All number combinations from 0000 to 9999 are valid numbers.
- ❸ The **Menu preferences menu** reappears with a message confirming that the PIN has been created.

- ❸ Select an age-based TV rating with the cursor up/down, and enter, if present, the list with content-based ratings with the cursor right, and select one content-based rating.
- ❹ Press **OK** to activate/de-activate the selected rating.
- ❺ Select another content-based rating if you like and press **OK** again.

You need only enter your PIN-code once while the menu is active. You can lock/unlock any number of ratings on the list without re-entering your code.

Each ratings item has a box-graphic in front of it to indicate whether or not programs carrying that rating are currently locked:

- box with a 'X': all items in the contents-based list are locked as well;
- empty box: the item is unselected;
- box with a '/': some content-based ratings are selected/unselected.

Age-based Rating	Content-based Rating
All	none
None	none
TV-Y	none
TV-Y7	(FV) Fantasy Violence
TV-G	none
TV-PG	(D) Dialog (L) Language (S) Sex (V) Violence
TV-14	(D) Dialog (L) Language (S) Sex (V) Violence
TV-MA	(L) Language (S) Sex (V) Violence

When **All** has been selected, all items in the age-based and in the contents-based lists are locked.  
If, while **All** is selected, any other item, either an age-based or content-based item, is unselected, then All is automatically unselected.

**None** is the selection for items that either have no rating information or have a rating of None. Both will be locked.  
When an item on the age-based list is selected, all items below that item of the same group are locked as well.  
When you select a content-based rating, all identical content-based ratings in the younger age-based categories are also selected.

- TV-Y** appropriate for children of all ages with themes and elements suitable for children aged 2-6
- TV-Y7** programs designed for children age 7 and older
- TV-Y7-FV** programs include fantasy violence more intense than other programs in the TV-Y7 category
- TV-G** programs suitable for all ages. These programs contain little or no violence, no strong language and little or no sexual dialogue or situations
- TV-PG** programs contain elements that some parents may find unsuitable for younger children and which may need parental guidance. The program may contain moderate violence, sexual dialogue and/or situations and some strong language.
- TV-14** programs contain elements that may not be suitable for children under 14 years of age. These programs include one or more of the following: intense violence, intense sexual situations, suggestive dialogue and strong language.
- TV-MA** programs are designed to be viewed by adults and may be unsuitable for children under the age of 17. These programs may contain graphic violence, explicit sexual activity and/or crude or indecent language.

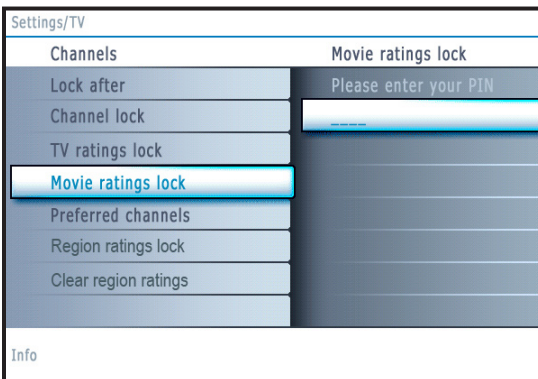

### Movie Ratings Lock

This function allows you to control access to individual movies based on their MPAA ratings (Motion Picture Association of America).

- 1 Select **Movie ratings lock** with the cursor down.
- 2 Press the cursor right to enter the list. You are asked to enter your code. (See below). If the code is correct, a list appears, showing all valid MPAA content ratings.

#### Set/Change PIN

- 1 Select **Set** or **Change PIN** with the cursor down.
- 2 If no PIN-code exists yet, the menu item is set to **Set PIN**. Follow the instructions on screen.  
If a PIN-code has previously been entered, the menu item is set to **Change PIN**. Follow the instructions on screen.  
All number combinations from 0000 to 9999 are valid numbers.
- 3 The **Menu preferences menu** reappears with a message confirming that the PIN has been created.

- 3 Select a movie rating with the cursor up/down.
- 4 Press **OK** to activate/de-activate the selected rating.

Each rating item has a box-graphic in front of it to indicate whether or not programs carrying that rating are currently locked:

- box with a 'X': movies with this rating are locked;
- empty box: movies with this rating are unlocked.

When **All** has been selected, all items on the movie ratings list become selected. (All movies are locked.)

If, while **All** is selected, any other item is unselected, then **All** is automatically unselected.

When **NR** has been selected, no other item is selected.

When any other item has been selected, all ratings below are selected as well, thus all movies with those ratings will be locked.

- NR** not rated
- G** movies with a mild content, suitable for all ages
- PG** movies for which parental guidance is recommended. They may contain a few racy or violent scenes or maybe some bad language
- PG-13** movies for which parental guidance may be recommended if under age 13
- R** restricted. The movies usually contain offensive sex or bad language and may be unsuitable for children under the age of 17. Parental guidance or permission needed.
- NC-17** even with parental permission, forbidden under age 17. More offensive sex, violence or bad language.
- X** movies which generally focus on sex, violence and/or bad language. Also known as pornography.

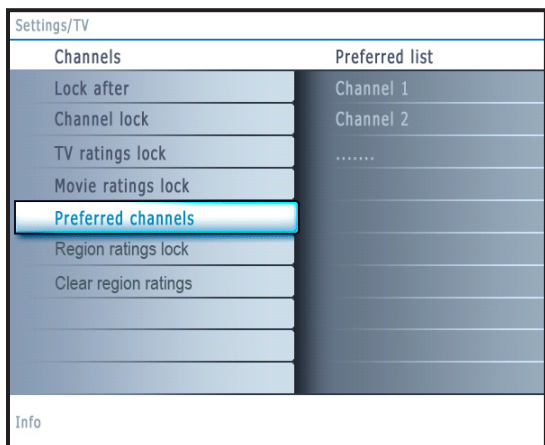

### Preferred channels

A channel, when installed, is marked as preferred by default and added to the channel list. This feature provides the ability to remove a channel number from the channel list.

- ❶ Select **Preferred channels** with the cursor down.
- ❷ Press the cursor right to enter a list with all stored channel numbers.
- ❸ Select the channel you want to remove with the cursor down.
- ❹ Press **OK**.
- ❺ Repeat to remove other channels.

### Download rating table

This allows you to add region ratings lock options next to your current ones.

- ❶ Select **Download rating table** with the cursor down.
- ❷ Press the cursor right to enter the list. You are asked to enter your code. (See below). If the code is correct, you can choose to on/off to download the rating table.

#### Set/Change PIN

- ❶ Select **Set** or **Change PIN** with the cursor down.
- ❷ If no PIN-code exists yet, the menu item is set to **Set PIN**. Follow the instructions on screen.  
If a PIN-code has previously been entered, the menu item is set to **Change PIN**. Follow the instructions on screen.  
All number combinations from 0000 to 9999 are valid numbers.
- ❸ The **Menu preferences menu** reappears with a message confirming that the PIN has been created.

- ❹ Select on/off to download the rating table.
- ❺ Press **OK** to activate/de-activate the selection.

*Note: - Before activating, please ensure regional ratings are broadcasted.*

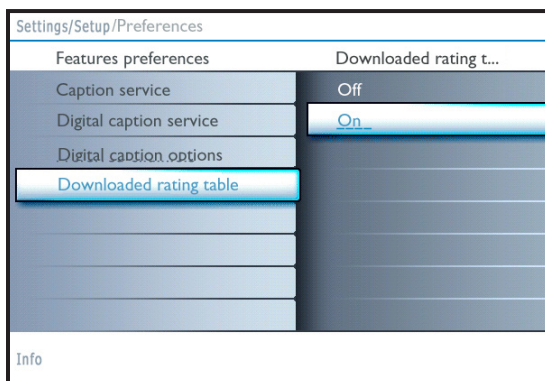

### Region ratings lock

This function allows you to control access to digital programs based on downloaded Region Ratings.

- ❶ Select **Region ratings lock** with the cursor down.
- ❷ Press the cursor right to enter the list. You are asked to enter your code. (See below). If the code is correct, a list appears, showing the Region ratings and a corresponding content-based ratings list.

#### Set/Change PIN

- ❶ Select **Set** or **Change PIN** with the cursor down.
- ❷ If no PIN-code exists yet, the menu item is set to **Set PIN**. Follow the instructions on screen.  
If a PIN-code has previously been entered, the menu item is set to **Change PIN**. Follow the instructions on screen.  
All number combinations from 0000 to 9999 are valid numbers.
- ❸ The **Menu preferences menu** reappears with a message confirming that the PIN has been created.

- ❹ Select a Region rating with the cursor up/down, and enter, if present, the list with content-based ratings with the cursor right, and select one content-based rating.
- ❺ Press **OK** to activate/de-activate the selected rating.
- ❻ Select another content-based rating if you like and press **OK** again.

You need only enter your PIN-code once while the menu is active. You can lock/unlock any number of ratings on the list without re-entering your code.

Each ratings item has a box-graphic in front of it to indicate whether or not programs carrying that rating are currently locked:

- box with a 'X': all items in the contents-based list are locked as well;
- empty box: the item is unselected;
- box with a '/': some content-based ratings are selected/unselected.

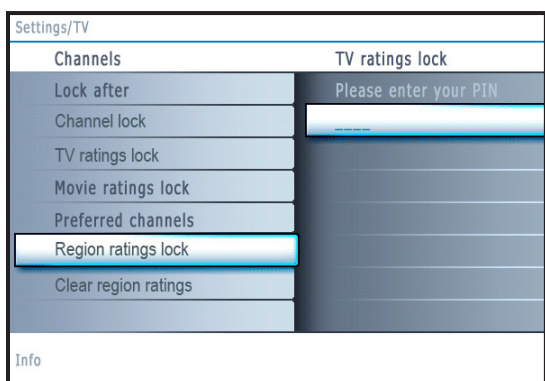

### Clear region ratings

This function allows you to clear all the Region Ratings settings.

- 1 Select **Clear region ratings** with the cursor down.
- 2 Press the cursor right to enter the list. You are asked to enter your code. (See below).

#### Set/Change PIN

- 1 Select **Set** or **Change PIN** with the cursor down.
- 2 If no PIN-code exists yet, the menu item is set to **Set PIN**. Follow the instructions on screen.  
If a PIN-code has previously been entered, the menu item is set to **Change PIN**. Follow the instructions on screen.  
All number combinations from 0000 to 9999 are valid numbers.
- 3 The **Menu preferences** menu reappears with a message confirming that the PIN has been created.

- 3 Select **Start now**.
- 4 Press **OK** to activate.

Note : The above 2 features (Region ratings lock and Clear region ratings) will be available only in sets manufactured after the cut-off timeline, specified by the FCC mandate.

## Connect Accessory Devices

### 1a Set Top Box to TV

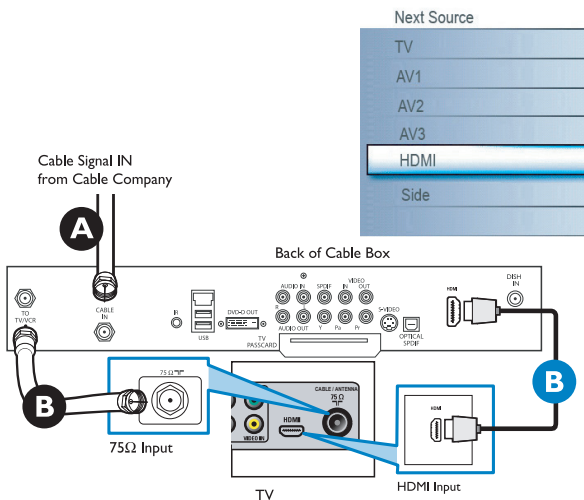

#### Using HDMI

- A Connect RF cable from wall to input at back of the cable box.  
Set output switch on set-top box to CH 3 or 4 and tune TV to same channel.  
*In some cases, cable box will automatically tune to channel 3 or 4. Just change channels until picture appears.*
- B Connect cable box to TV using HDMI cable.  
*Note : If the accessory device has DVI output only, use a DVI to HDMI adapter cable to connect to the HDMI connector. You need to also connect the audio cable to L and R AUDIO jacks. Next, go to **Menu => Setup => Source => Analog Audio In =>** and select **HDMI**.*

#### Using RF Cable

- A Connect RF cable from wall to input at the back of the cable box.
- B Use second RF to connect the cable box to the TV's antenna input.  
*This connection gives mono sound. For stereo sound use also composite audio/video connection (Refer to panel 3).*

### 1b Set-Top Box to TV

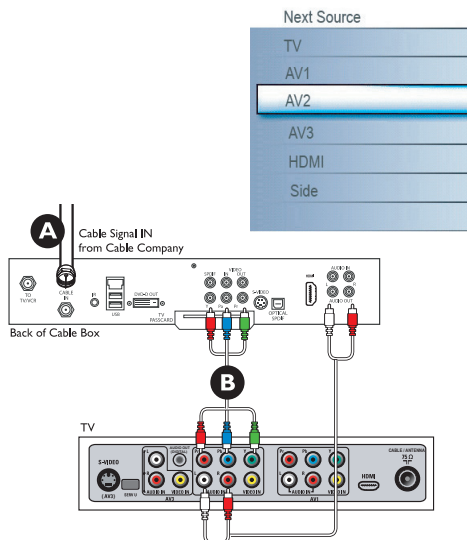

#### Using Component Video Input

- A Connect Component Video cable to input at back of the cable box.
- B Turn on TV and DVD Player/DVD recorder. Press CH+ or CH- on remote control to tune to the video supplied by AV2.

Insert a prerecorded DVD into DVD player/DVD recorder and press PLAY to verify correct connection.

## 2a Progressive Scan DVD Player or DVD Recorder to TV

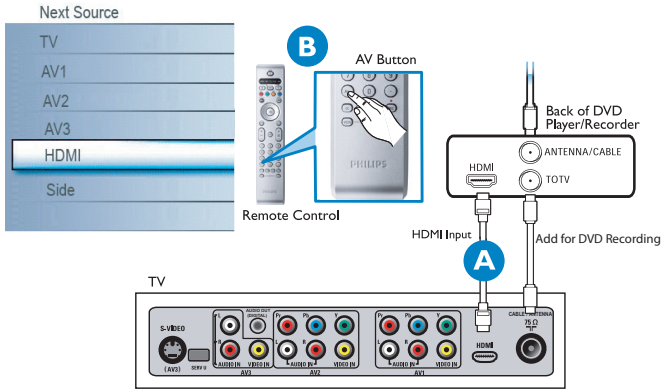

### Using HDMI

- A** Connect DVD player/DVD recorder to the TV using HDMI cable.
- B** Turn on TV and DVD Player/DVD recorder. Press CH+ or CH- on remote control to tune to the video supplied by HDMI.

Insert a prerecorded DVD into DVD player/DVD recorder and press PLAY to verify correct connection.

## 2b Progressive Scan DVD Player/Recorder to TV

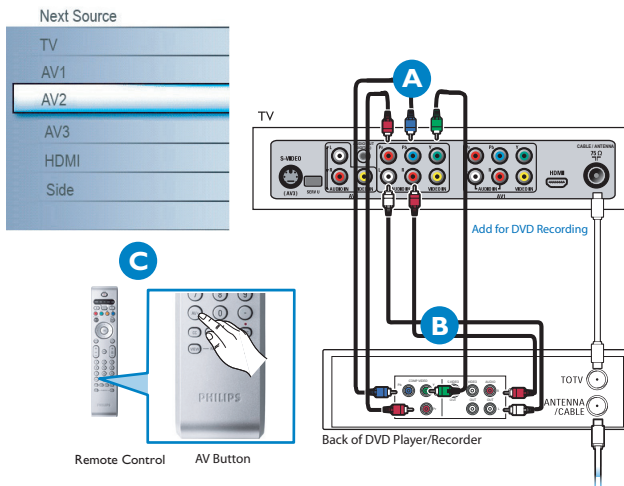

### Using Composite Video Input (YPbPr)

- A** Insert Component Video connectors into their corresponding jacks on both DVD player/DVD recorder and TV (Y, Pb and Pr).
- B** Connect red/white audio cables into the audio output jacks on DVD player/DVD recorder and audio AV inputs on TV.
- C** Turn on TV and DVD Player/DVD recorder. Press AV on remote control until the connected source appears on TV screen.

Insert a pre-recorded DVD into DVD player/DVD recorder and press PLAY to verify correct connection.

## 3 DVD Player/DVD Recorder/VCR to TV

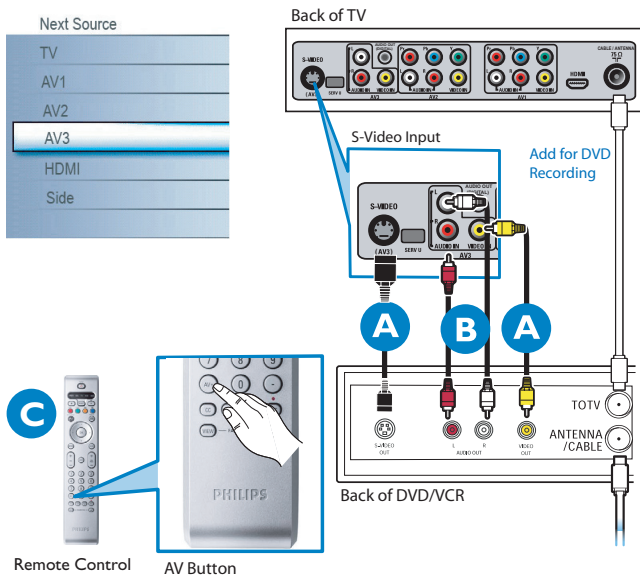

### Using S-Video or composite audio-video

- A** Connect S-Video cable to S-Video input on back of TV and S-Video output on the back of DVD/VCR player or recorder.  
OR  
Connect composite video cable to Video input on back of TV and Video output on the back of DVD/VCR player or recorder.
- B** Connect audio cables (red/white) to audio AV inputs on back of TV and Audio outputs on back of DVD/VCR player or recorder.
- C** Turn on TV and DVD/VCR player or recorder. Press AV button on the remote control until AV1 or AV2 appears on TV screen.

Insert pre-recorded videotape/DVD into DVD/VCR player or recorder and press PLAY to verify correct connection.

When you connect S-Video and AV2 at the same time, you can only hear sound coming from S-Video.

## 4 Video Camera/Games Console to TV

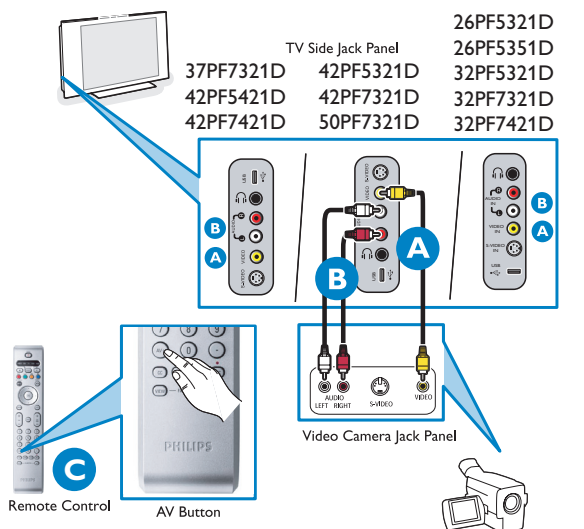

### Using Composite Audio/Video Input

- A** Connect the video cable (yellow) from the video output on camera (or other device) to the video input (yellow) located on the side of TV.
- B** Connect audio cables (red/white) from audio outputs on device to audio inputs (red/white) on the side of the TV.
- C** *Tip: For mono devices, connect only white audio cable from device's audio output to white audio input on the side of TV.*  
Turn on the TV and the device. Press the AV button on the remote control until FRONT/SIDE appears on TV screen. Press PLAY on the device to verify connection.

### Side connections - USB/Headphone

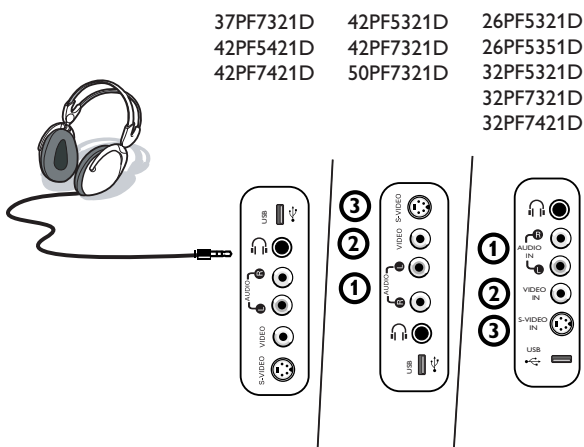

### Headphone

- 1** Insert the plug into the headphone socket as shown.
- 2** Press the **MUTE** button on the remote control to switch off the internal loudspeakers of the TV.  
*The headphone impedance must be between 8 and 4000 Ohm. The headphone socket has a 3.5 mm jack.*  
In the Sound menu select **Headphone volume** to adjust the headphone volume.

### Viewing content from a USB device

#### Inserting a USB device

Note: USB devices are not supplied with this TV.

Insert a USB device in the **USB** connector at the side of the TV. When a USB device is inserted, the Multimedia browser menu is displayed automatically, see further.

#### Removing the USB device

- 1** First switch off the My Content menu. To do so, navigate to the Multimedia browser menu and press the button to exit the menu.
- 2** Remove the USB device.

### Digital Surround receiver

Back of TV

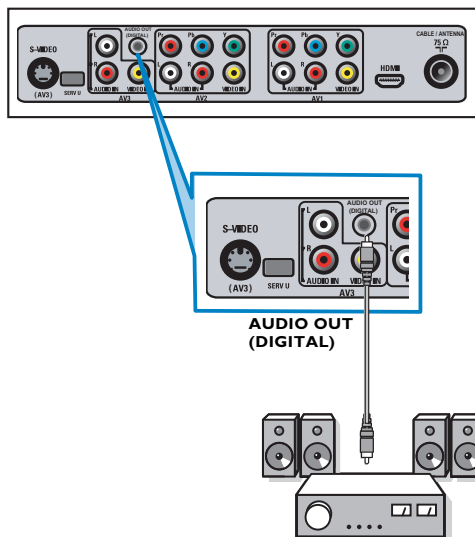

Connect a Digital MultiChannel Surround receiver to the DIGITAL AUDIO OUT (**SPDIF OUT**) connector at the bottom of the TV.

The TV can output Digital audio via the DIGITAL AUDIO OUT (**SPDIF OUT**) connector to an external amplifier or receiver.

If your amplifier or receiver has a matching connector for Digital Audio In, you can connect it with a single cable to the TV's DIGITAL AUDIO OUT (**SPDIF OUT**).

See Connect Accessory Devices, p. 22.

## Perform installation

(Please skip this section if you have no cable connected to the Antenna input of the TV.)

- ❶ When the TV is powered-on for the first time you will be prompted to auto install the TV in order to receive the channels to receive the channels that are broadcasted locally.  
Note - The TV will take approximately 10-15 seconds to start up.
- ❷ Select the desired **Language** and press the green button "**Next**".
- ❸ Select **Cable** or **Antenna** in the Installation mode and press the green button "Next".
- ❹ Auto Installation may take **20 to 40 minutes** depending on the number of channels that are transmitted by the cable provider or broadcaster.
- ❺ When the TV is not receiving any signal from the antenna/cable, the message **CHANNEL NOT AVAILABLE** will appear on the TV screen. When no transmission is received from the broadcaster, a **BLANK SCREEN** will appear on the TV screen.  
Note - The TV will go on to standby after 10 minutes. Press the **POWER** button on the remote control to on the TV.
- ❻ You will not be able to receive pay channels when using direct antenna/cable connection to the television.
- ❼ When the Set-top box is connected to the television using coaxial cable, it is necessary to auto-program the television for the single channel (3 or 4) that the Set-top box outputs and change the channels at the Set-top Box (using the set-top remote control) to view the program. Refer to the manual for more details.  
Note - The newly installed channels maybe sorted in a deifferent sequence on this TV. Please key using the CH +/- buttons to get to know the new channel. Also you can use the OK key to see the list of channels.
- ❽ When the Set-top box is connected to the television using one of the AV connections (AV1/ AV2/ AV3/ HDMI), select that input source (using the AV+ button) to view the programs and change the channels at the Set-top Box (using the set-top box remote control) to view the program.

## Multimedia browser

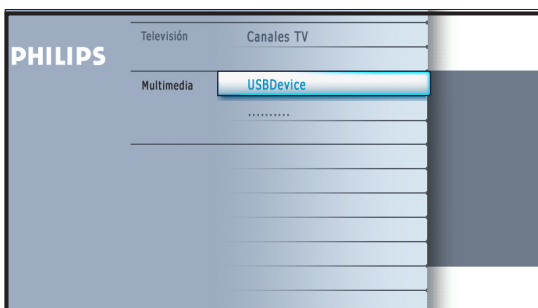

Multimedia browser lets you display pictures or play audio files stored on a USB device.

The Multimedia browser application is invoked from the My Content menu (press the  button) by selecting the USB device and pressing the cursor right.

Notes:

- Following file formats can be reproduced:
  - For pictures: JPEG
  - For audio: MP3, MP3 Pro
- Only FAT/DOS-formatted memory devices are supported.
- If your digital camera is not supported, make sure your camera is switched on and verify if its configuration settings are correct (see the manual of your camera).
- Philips cannot be responsible if your USB device is not supported.

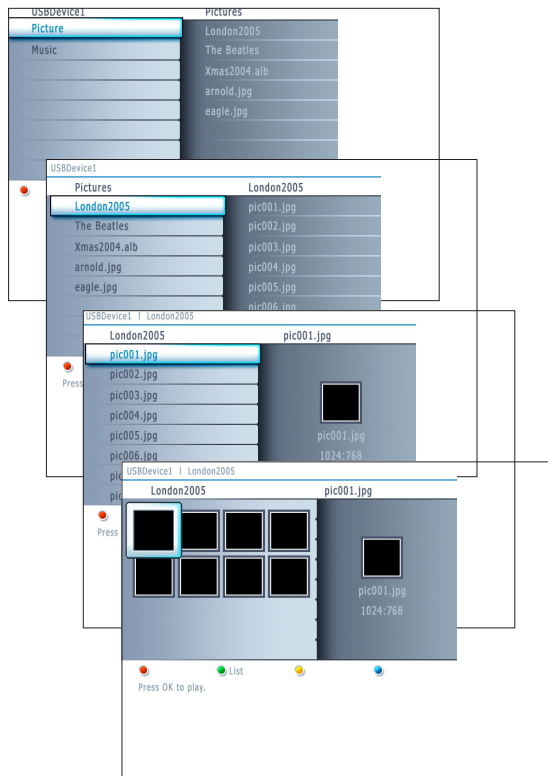





## Multimedia Browser menu

- ❶ Insert a USB device.
- ❷ Select the USB device under Multimedia with the cursor up/down. The Multimedia browser will allow the user to browse content stored on the inserted USB device. Press the cursor right.
- ❸ The 2-panel browser will be shown with the left panel containing the content types (Music, Picture). The right panel will display the content that is available of the selected content type.
- ❹ Press the cursor up/down to select a content type and press the cursor right to enter the content.
- ❺ Press the cursor up/down to select a file or a directory.  
*Note: Press the green color button to display all the image files in the current directory as thumbnails when browsing pictures. Press the green button again to display the image files in a list.*
- ❻ In case a **file** is selected, press the **OK** button to display a picture file or to play an audio file.  
In case a **directory**, album or playlist is selected, press the cursor right to enter the content or press the **OK** button to start a slide show or a playback of the files present in the directory, album or playlist.
- ❼ Press the cursor left to keep music playing and switch back to the Multimedia menu.
- ❽ Press one of the color buttons on the remote control to perform the corresponding function mentioned at the bottom of the screen. The blue color button can be used to let the color re-appear.
- ❾ To stop playing content, press the **■** button on the remote control.

### Notes:

- **Your TV supports slide shows with background music.** See Annex 2, p. 32.
- The playback will continue to play even if temporarily switched to browser screens. The audio will be stopped when another song starts playing, or when the end has been reached.
- Progressive JPEG files are not supported.
- The length of the files should not exceed 128 characters.
- Do not use a dot "." in folder naming.
- More technical remarks can be found in Annex 3, p. 34.

### Following icons may appear:

-  folder
-  pictures
-  music
-  self made playlist/album

### Function buttons at the bottom of the screen

- |                       |   |
|-----------------------|---|
| <b>Details</b>        | to display a description of the selected file or directory;         |
| <b>Transitions</b>    | to select if a transition during a slide show should be applied;    |
| <b>Slide time</b>     | to select the duration a picture will be displayed in a slide show; |
| <b>Rotate</b>         | to rotate a picture;  |
| <b>Repeat one/all</b> | to repeat the playback of a music file;                             |
| <b>Shuffle</b>        | to shuffle music collections in a random way;                       |

### Other function buttons on the remote control

- to stop displaying content;
- ||** to pause displaying content;
- ▶** to play a single file, start a slide show, playback of a folder or other collection.

## Record with your recorder

### Record a TV program

You can record a TV program using your recorders tuner without affecting your TV.

- ❶ Select the channel number on your recorder.
- ❷ Set your recorder to record.  
See the handbook for your recorder.

*Switching channel numbers on your TV does not disturb recording !*



## To select connected devices



- ❶ Press the **AV+** button repeatedly or select **Source** in the Settings menu (see p. 13) to select **AV1, AV2, AV3, HDMI, Side** or **TV**, according to where you connected your devices.
- ❷ Press the cursor up/down.
- ❸ Press **OK**.

### Regulatory Notices - Federal Communications Commission Notice

This equipment has been tested and found to comply with the limits for a Class B digital device, pursuant to part 15 of the FCC Rules. These limits are designed to provide reasonable protection against harmful interference in a residential installation. This equipment generates, uses, and can radiate radio frequency energy and, if not installed and used in accordance with the instructions, may cause harmful interference to radio communications. However, there is no guarantee that interference will not occur in a particular installation. If this equipment does cause harmful interference to radio or television reception, which can be determined by turning the equipment off and on, the user is encouraged to try to correct the interference by one or more of the following measures:

Reorient or relocate the receiving antenna.

Increase the separation between the equipment and the receiver.

Connect the equipment into an outlet on a circuit different from that to which the receiver is connected.

Consult the dealer or an experienced radio or television technician for help.

#### Modifications -

The FCC requires the user to be notified that any changes or modifications made to this device that are not expressly approved by Philips Consumer Electronics may void the user's authority to operate the equipment.

#### Cables -

Connections to this device must be made with shielded cables with metallic RFI/EMI connector hoods to maintain compliance with FCC Rules and Regulations.

#### Canadian notice -

This Class B digital apparatus meets all requirements of the Canadian Interference-Causing Equipment Regulations.

#### Avis Canadien -

Cet appareil numérique de la classe B respecte toutes les exigences du Règlement sur le matériel brouilleur du Canada.

## Audio and video equipment buttons

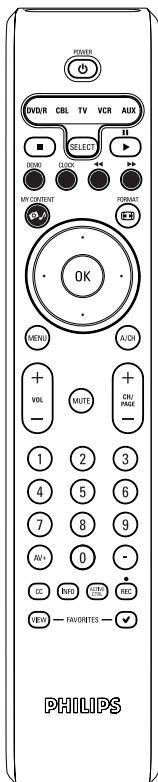

Some of the audio and video equipment from our range of products can be operated with the remote control of your TV.

Press one of the buttons after you pressed the **SELECT** button repeatedly according to the equipment you want to operate with this remote control. See Use of the remote control, p. 5.

When no action is taken within 60 seconds, the remote control goes back to TV mode.

**POWER** to switch to standby

⏸ for pause,

● for record,

⏮ for rewind (**VCR, CD**);  
search down (**DVD, AMP**)

■ for stop,

▶ for play,

⏭ for fast forward (**VCR, CD**);  
search up (**DVD/AMP**)

**INFO** display information

**MENU** to switch the menu on or off

- **CH +** for chapter, channel, track selection

0 to 9 digit entry,

— tape index (**VCR**),  
select a DVD chapter,  
select a frequency (**AMP**)

cursor up/down  
to select the next or the previous  
disc (**CD**)

cursor left/right  
to select the previous or following  
track (**CD**)

#### Notes:

- If no action is being undertaken within 60 seconds, the remote control returns to TV mode.

- After an action in the selected system mode, the remote control will remain in this mode for 60 seconds and will then return to TV mode or press the **SELECT** button to return to TV mode immediately.



## Kensington Security Slot (if present)

Your TV is equipped with a Kensington Security Slot, to prevent it from getting stolen. An anti-theft Kensington lock has to be purchased separately.

The Kensington lock is a plastic-coated steel cable with a lock. One end has to be fixed to the opening of the TV and locked with a special key. The other end is attached to a fixed point.

® Kensington and MicroSaver are registered US trademarks of ACCO World Corporation with issued registrations and pending applications in other countries throughout the world. All other registered and unregistered trademarks are the property of their respective owners.

## Troubleshooting Tips

Symptoms	Possible Causes	What you should do
<b>No display on screen</b>	<ul style="list-style-type: none"> <li>Faulty power supply</li> <li>TV's Power not turned on</li> <li>TV go to standby after 10min without video.</li> <li>Faulty aerial and cable</li> <li>Wrong source selected.</li> </ul>	<ul style="list-style-type: none"> <li>Check whether power cord is properly connected into the mains socket. If there is still no power, disconnect plug. Wait for 60 seconds and re-insert plug. Turn on TV again.</li> <li>Press the POWER key on the TV and wait for 10-15sec.</li> <li>Press the POWER key on the remote control.</li> <li>Check whether euroconnector cables or aerial sockets are properly connected.</li> <li>Check whether the source is correctly selected. Press <b>AV+</b> button to enter Source list and select the correct source.</li> </ul>
<b>Poor reception (snowish picture and noise)</b>	<ul style="list-style-type: none"> <li>Faulty antenna connection</li> <li>Weak transmission</li> <li>Wrong TV system</li> </ul>	<ul style="list-style-type: none"> <li>Faulty antenna connection</li> <li>Have you chosen the right TV system? (refer to page 5).</li> </ul>
<b>Reddish picture in AV1/2/3</b>	<ul style="list-style-type: none"> <li>Wrong setting of DVD player</li> </ul>	<ul style="list-style-type: none"> <li>Set the DVD player to the correct output video format.</li> </ul>
<b>No sound</b>	<ul style="list-style-type: none"> <li>Zero volume level</li> <li>Sound muted</li> <li>Wrong audio selection</li> </ul>	<ul style="list-style-type: none"> <li>Try increasing volume. (You will not see the volume indication if OSD set to minimum)</li> <li>Check that the sound is not muted.</li> <li>Aim remote control directly at sensor on front of TV.</li> <li>Go to <b>menu =&gt; Setup =&gt; Source =&gt; Analog Audio In =&gt; select AV1</b></li> </ul>
<b>Sound interference</b>	<ul style="list-style-type: none"> <li>Electrical appliances interference</li> </ul>	<ul style="list-style-type: none"> <li>Try turning off any electrical appliances, for example, hairdryer, vacuum cleaner that are in use.</li> </ul>
<b>Interference lines seen on S-Video</b>	<ul style="list-style-type: none"> <li>Wrong detection of signal</li> </ul>	<ul style="list-style-type: none"> <li>Check whether power cord is properly connected</li> <li>Press the <b>CH/PAGE +/-</b> key on the remote control and do a channel up followed by a channel down.</li> <li>Make sure no composite video are connected on the same AV input.</li> </ul>
<b>Intermittent or flickering picture on in HDMI</b>	<ul style="list-style-type: none"> <li>* HDCP (see glossary) authentication failed</li> </ul>	<ul style="list-style-type: none"> <li>Noise is displayed if the connected digital equipment's (DVD player or set-up box) *HDCP authentication failed. Check user manual for the digital equipment you are connecting.</li> <li>Use a HDMI compliant cable.</li> <li>Try unplugging the HDMI cable and replugging it back.</li> </ul>
<b>Black bar on top and bottom of screen in PC mode</b>	<ul style="list-style-type: none"> <li>PC refresh rate too high</li> </ul>	<ul style="list-style-type: none"> <li>Change PC refresh rate to 60 Hz.</li> </ul>
<b>Picture position adjustment</b>	<ul style="list-style-type: none"> <li>Slight differences in output signals from different brands and types of HD sources</li> </ul>	<ul style="list-style-type: none"> <li>When displaying a High Definition signal from the YPbPr inputs or HDMI input, if necessary, you can adjust the picture position to the center of the screen with the cursor left/right or up/down buttons on the remote control.</li> </ul>
<b>Occasional appearance black spots on the screen (LCD TV only)</b>	<ul style="list-style-type: none"> <li>Characteristic of liquid crystal panel</li> </ul>	<ul style="list-style-type: none"> <li>This symptom is not a problem. The liquid crystal panel is built with very high and precision technology giving you the fine picture details. Occasionally, a few non-active pixels may appear on the screen as a fixed point of red, blue, green or black. Note that this does not affect the performance of the set.</li> </ul>
<b>PC modes do not work</b>	<ul style="list-style-type: none"> <li>Wrong connections</li> <li>Wrong source selected.</li> <li>Wrong display resolution</li> </ul>	<ul style="list-style-type: none"> <li>Check whether connections are correct.</li> <li>Check whether the source is correctly selected. Press <b>AV+</b> button to enter Source list and select the correct source.</li> <li>Check whether you have configured the computer on a compatible display resolution.</li> </ul>
<b>TV not responding to Remote control</b>	<ul style="list-style-type: none"> <li>Wrong polarity of batteries</li> <li>Flat batteries.</li> </ul>	<ul style="list-style-type: none"> <li>Check if the remote control is in TV mode.</li> <li>Check if the green led blink when using remote control.</li> <li>Check polarity of the batteries.</li> <li>Try changing the batteries.</li> </ul>

Symptoms	Possible Causes	What you should do
Unable to understand the language on screen to operate set	<ul style="list-style-type: none"> <li>Wrong language selected accidentally</li> </ul>	<ul style="list-style-type: none"> <li>Press the <b>MENU</b> key to exit menu from screen. Press the <b>MENU</b> key to enter main menu. Use the cursor down to select the third item on the main menu. Use the cursor right key to enter into the next menu level and the cursor up and down key to select correct language. Press the <b>OK</b> key confirm selection.</li> </ul>

#### If your problem is not solved

Turn your TV off and then on again once.

#### Never attempt to repair a defective TV yourself.

Check with your dealer or call a TV technician.

#### Telephone number Philips Customer

**Care Center: 1-888-PHILIPS (744-5477)**

Please, have the Model and Product number which you can find at the back of your television set ready, before calling.

## Tips

### Care of the screen

Do not touch, push or rub or strike the screen with anything hard as this may scratch, mar or damage the screen permanently. And please do not rub with dust clothes with chemical treatment.

Do not touch the surface with bare hands or greasy cloth (some cosmetics are detrimental to the screen). Unplug the TV before cleaning the screen.

When the surface becomes dusty, please wipe gently with absorbent cotton or other soft materials like chamois soaks.

Do not use acetone, toluene and alcohol because they cause chemical damage. Do not use liquid cleaners or aerosol cleaners. Wipe off saliva or water drops as soon as possible. Their long time contact with the screen causes deformations and color fading.

### Plasma display characteristics

This Plasma display is designed to be used at altitudes up to 6562 ft above sea level (and/or local air pressure equal or above 800 hPa). Operating this set at higher altitude (lower air pressure) is possible. However, at high altitudes (or local air pressure equal or below 800 hPa) the picture on this display may become unstable and picture performance can deteriorate. In addition, the plasma display may produce a humming sound in these conditions.

These possible adverse effects relate to the altitude and are common of all plasma displays. Once the set is brought below approx 6562 ft (and/or local air pressure equal or above 800 hPa) its function will most likely return to normal.

Note: Transportation at high altitudes has no negative effect on the set or picture performance.

### How to dispose of batteries?

The batteries supplied do not contain the heavy metals mercury and cadmium. Nevertheless in many areas batteries may not be disposed of with your household waste. Please ensure you dispose of batteries according to local regulations.

Examples of stationary images (this is not an all-inclusive list, you may encounter others in your viewing):

- **TV and DVD menus:** listings of DVD disk content;
- **Black bars:** when black bars appear at the left and right side of the screen, it is recommended to change to a picture format so that the picture fills the entire screen;
- **TV channel logo:** present a problem if they are bright and stationary. Moving or low-contrast graphics are less likely to cause uneven aging of the screen;
- **Stock market stickers:** presented at the bottom of the TV screen;
- **Shopping channel logos and pricing displays:** bright and shown constantly or repeatedly in the same location on the TV screen. Examples of still pictures also include logos, computer images, time display, teletext and images displayed in 4:3 mode, static images or characters, etc.

Notes:

- reduce contrast and brightness when viewing
- once burn-in occurs it will never disappear completely.

## Glossary

- DVI** (Digital Visual Interface) : A digital interface standard created by the Digital Display Working Group (DDWG) to convert analog signals into digital signals to accommodate both analog and digital monitors.
- VGA** (Video Graphics Array) : a common standard graphics display system for PCs.
- RGB signals** : These are the three video signals, Red Green Blue, which make up the picture. Using these signals improves picture quality.
- S-VHS signals** : These are 2 separate Y/C video signals from the S-VHS and Hi-8 recording standards. The luminance signals Y (black and white) and chrominance signals C (colour) are recorded separately on the tape. This provides better picture quality than with standard video (VHS and 8 mm) where the Y/C signals are combined to provide only one video signal.
- NICAM sound** : Process by which digital sound can be transmitted.
- 16:9** : Refers to the ratio between the length and height of the screen. Wide screen televisions have a ratio of 16/9, conventional screen TV sets have a ratio of 4/3.
- HDMI** (High-Definition Multimedia Interface) : Provides an uncompressed, all digital audio/video interface between the TV and any HDMI-equipped audio/video component, such as set-top box, DVD player and A/V receiver. HDMI supports enhanced or high-definition video plus two-channel digital audio.
- System** : Television pictures are not broadcast in the same way in all countries. There are different standards: BG, DK, I, and LL'. The System setting (p. 5) is used to select these different standards. This is not to be confused with PAL or SECAM colour coding. PAL is used in most countries in Europe, Secam in France, Russia and most African countries. The United States and Japan use a different system called NTSC. The inputs EXT1 and EXT2 are used to read NTSC coded recordings.
- HDCP** (High-bandwidth Digital-Content Protection) : A specification developed by Intel for protecting digital entertainment that uses the DVI interface. HDCP encrypts content the transmission of digital content between the video source or transmitter such as a computer, DVD player or set-top box and the digital display or receiver such as a monitor, television or projector.

## Specifications

	26PF5321D/26PF5351D	32PF5321D	42PF5321D	32PF7321D/32PF7421D
<b>PICTURE / DISPLAY</b> Aspect ratio Picture Display Picture Enhancement	16 : 9  Pixel Plus Progressive Scan 3/2 - 2/2 motion pull down Active Control Auto Picture (6 modes) Color, Contrast, Sharpness Control	16 : 9  Pixel Plus Progressive Scan 3/2 - 2/2 motion pull down Active Control Auto Picture (6 modes) Color, Contrast, Sharpness Control	16 : 9  Pixel Plus Progressive Scan 3/2 - 2/2 motion pull down Active Control Auto Picture (6 modes) Color, Contrast, Sharpness Control	16 : 9  Pixel Plus Progressive Scan 3/2 - 2/2 motion pull down Active Control Auto Picture (6 modes) Color, Contrast, Sharpness Control
<b>SOUND</b> Output Power (RMS) Sound Enhancement Sound System	2 x 8W Auto Sound Virtual Dolby Surround	2 x 15W Auto Sound Virtual Dolby Surround		
<b>CONVENIENCE</b>	Auto Program Closed Captioning Full text Sleeptimer Clock USB			
<b>ON SCREEN DISPLAY LANGUAGES</b>	English, French, Spanish			
<b>CONNECTIVITY</b> Bottom	AV1 / AV2 : Audio L/R input, Composite Video input (CVBS), Component Video input (YPbPr)  AV3 : Audio L/R input, Composite Video input (CVBS), SPDIF output (Digital Only) S-Video input  HDMI			
Side	Headphone output Audio L/R input, Composite Video input (CVBS) S-Video input USB			
<b>WEIGHT &amp; DIMENSIONS :</b>  Weight (incl. Packaging) : Weight (excl. Packaging) : Carton Dimension (WxDxH) : Product Dimension (WxDxH) : screen size :	17 kg / 38 lbs 13 kg / 29 lbs 880mm x 560mm x 214mm 35" x 22" x 9" 698mm x 541mm x 247mm 28" x 22" x 10" 26" / 67cm	22 kg / 49 lbs 19 kg / 42 lbs 1000mm x 690mm x 240mm 40" x 28" x 10" 924mm x 550mm x 222mm 37" x 22" x 9" 32" / 82cm	47 kg / 103 lbs 39 kg / 86 lbs 1328mm x 930mm x 330mm 53" x 37" x 13" 1236mm x 720mm x 280mm 49" x 29" x 11" 42" / 107cm	23 kg / 50 lbs 20 kg / 43 lbs 1012mm x 698mm x 240mm 40" x 28" x 10" 935mm x 553mm x 222mm 37" x 22" x 9" 32" / 82cm
<b>POWER CONSUMPTION :</b>	130 W	140 W	400 W	140 W
<b>STANDBY POWER CONSUMPTION :</b>	0.5 W	0.64 W	0.71 W	0.63 W
<b>VOLTAGE :</b>	100 - 250 V~	110 - 120 V~	110 - 240 V~	110 - 120 V~
<b>CONSUMPTION :</b>	50 / 60 Hz	60 Hz	50 / 60 Hz	60 Hz

Note : For 42PF5321D/85, it is compatible for high altitude.

## Specifications

	<b>37PF7321D</b>	<b>42PF5421D/42PF7421D</b>	<b>42PF7321D</b>	<b>50PF7321D</b>
<b>PICTURE / DISPLAY</b> Aspect ratio Picture Display Picture Enhancement	16 : 9  Pixel Plus Progressive Scan 3/2 - 2/2 motion pull down Active Control Auto Picture (6 modes) Color, Contrast, Sharpness Control	16 : 9  Pixel Plus Progressive Scan 3/2 - 2/2 motion pull down Active Control Auto Picture (6 modes) Color, Contrast, Sharpness Control	16 : 9  Pixel Plus Progressive Scan 3/2 - 2/2 motion pull down Active Control Auto Picture (6 modes) Color, Contrast, Sharpness Control	16 : 9  Pixel Plus Progressive Scan 3/2 - 2/2 motion pull down Active Control Auto Picture (6 modes) Color, Contrast, Sharpness Control
<b>SOUND</b> Output Power (RMS) Sound Enhancement Sound System	2 x 15W Auto Sound Virtual Dolby Surround			
<b>CONVENIENCE</b>	Auto Program Closed Captioning Full text Sleeptimer Clock USB			
<b>ON SCREEN DISPLAY LANGUAGES</b>	English, French, Spanish			
<b>CONNECTIVITY</b> Bottom	AV1 / AV2 : Audio L/R input, Composite Video input (CVBS), Component Video input (YPbPr)  AV3 : Audio L/R input, Composite Video input (CVBS), SPDIF output (Digital Only) S-Video input  HDMI			
Side	Headphone output Audio L/R input, Composite Video input (CVBS) S-Video input USB			
<b>WEIGHT &amp; DIMENSIONS :</b> Weight (incl. Packaging) : Weight (excl. Packaging) : Carton Dimension (WxDxH) : Product Dimension (WxDxH) : screen size :	33 kg / 73 lbs 26 kg / 57 lbs 1191mm x 830mm x 330mm 47" x 33" x 13"	48 kg / 105 lbs 32 kg / 71 lbs 1328mm x 939mm x 330mm 53" x 37" x 13"	49 kg / 109 lbs 40 kg / 88 lbs 1328mm x 939mm x 330mm 53" x 37" x 13"	63 kg / 139 lbs 53 kg / 117 lbs 1504mm x 1002mm x 374mm 60" x 40" x 15"
<b>POWER CONSUMPTION</b>	190 W (235W MAX)	270 W	400 W	480 W
<b>STANDBY POWER CONSUMPTION</b>	0.44 W	0.48 W	0.72 W	0.86 W
<b>VOLTAGE :</b>	110 - 120 V~	110 - 120 V~	110 - 240 V~	110 - 240 V~
<b>CONSUMPTION :</b>	60 Hz	60 Hz	50 / 60 Hz	50 / 60 Hz

### Introduction

Philips offers software upgrade capability for your TV using USB portable memory. After you have completed a software upgrade, your TV will typically perform better.

What improvements are made depends on the upgrade software you are using as well as the software your TV contained before the upgrade.

You can execute the software upgrade procedure yourself.

Be aware that the content of this document is addressing technical or software skilled users.

### Preparing a portable memory for software upgrade

For the procedure you will require:

- A personal computer with web browsing capability.
- An archive utility that supports the ZIP-format (e.g. WinZip for Windows or StuffIt for Mac OS).
- A preferably empty USB memory stick.

*Note: Only FAT/DOS-formatted portable memory is supported.*

New software can be obtained from your dealer or can be downloaded from the [www.philips.com/support](http://www.philips.com/support) website:

- ❶ Go to **www.philips.com/support** using the web browser on your PC.
- ❷ Follow the procedure to find the information and the software related to your TV.
- ❸ Select the latest software upgrade file and download it to your PC.
- ❹ Decompress the ZIP-file and copy the file "autorun.upg" to the root directory of the USB portable memory.

*Note: Only use software upgrades that can be found on the [www.philips.com/support](http://www.philips.com/support) web site.*

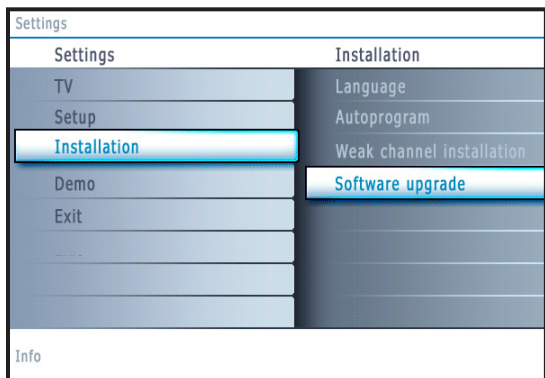

### Verifying the version of the TV software

Before starting the software upgrade procedure, it is advised to check what the current TV software is.

- ❶ Select **Software Upgrade** in the Installation menu.
- ❷ Press the cursor right.  
The Software Upgrade menu moves to the left panel.
- ❸ Select **Current Software Info** to observe the version and the description of the current software.

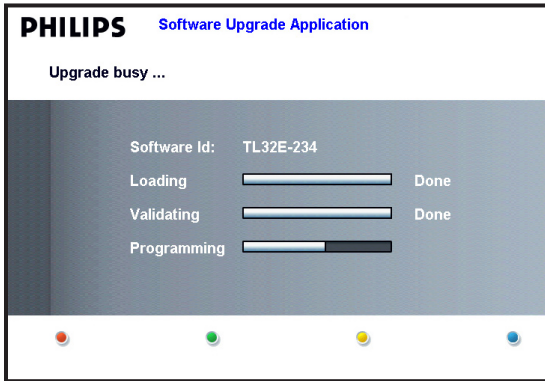

## Automatic software upgrade procedure

For an automatic software upgrade copy the “autorun.upg” file in the root directory of the USB portable memory.

- ❶ Power off your TV and remove all memory devices.
- ❷ Insert the USB portable memory that contains the downloaded software upgrade.
- ❸ Switch on your TV with the power switch  at the right side of the TV.
- ❹ At startup the TV will scan the USB portable memory until it finds the update content. The TV will automatically go to the upgrade mode. After a few seconds it will display the status of the upgrade procedure.

### Warning:

- You are not allowed to remove the USB portable memory during the software upgrade procedure!
  - In case of a power drop during the upgrade procedure, don't remove the USB portable memory from the TV. The TV will continue the upgrade as soon as the power comes back.
  - If you try to upgrade to a software version lower than the current version, a confirmation will be asked. Downgrading to older software should only be done in case of real necessity.
  - If an error occurs during the upgrade you should retry the procedure or contact your dealer.
- ❺ When the software upgrade was successful, remove the USB portable memory and restart your TV with the power switch  at the right side of the TV.

Your TV will start up with the new software.

Note: Once the upgrade is finished use your PC to remove the TV software from your USB portable memory.

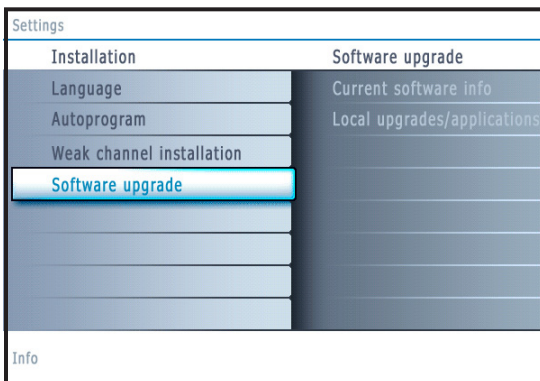

## Manual software upgrade procedure

For a manual software upgrade copy the “autorun.upg” file in a directory called “Upgrades” located in the root of the USB portable memory.

- ❶ Insert the portable memory that contains the downloaded software upgrade.
- ❷ The TV will automatically start the content browser menu. Exit the menu by pressing the **MYCONTENT** key.
- ❸ Select **Software Upgrade** in the Installation menu. Go to **Local upgrades/applications**.  
The TV will list all compatible images available on the USB portable memory and display the data for each selected upgrade image.
- ❹ Select the correct upgrade image and press the red color button to start the upgrade.  
Your TV will restart and will automatically go to the upgrade mode. After a few seconds it will display the status of the upgrade procedure.

### Warning:

If you try to upgrade to a software version equal or lower than the current version, a confirmation will be asked. Downgrading to older software should only be done in case of real necessity.

- ❺ When the software upgrade was successful, remove the USB portable memory and restart your TV with the power switch  at the right side of the TV.  
Your TV will start up with the new software.





## Annex 2 - Philips TV Slideshow Format with background music

### Notes:

- The latest version of this document can be found on the Philips support website ([www.philips.com/support](http://www.philips.com/support)). Use the type number of your TV (e.g. 32PF5321D/37) to find this documentation and other related files.
- Philips can't be held responsible for any problems that may occur as a result of the content in this document. Errors reported to Philips will be adapted and published on the Philips support website as soon as possible.

### Introduction

This document explains how to make a Philips slideshow file with background audio. Be aware that the content of this document is addressing technical or software skilled users. To start the slideshow open the slideshow file in the Home network Browser of your TV.

- 1 Press the  button on the remote control after having inserted a USB device and switched on the TV.
- 2 Go to where you stored the slideshow file (.alb) on your portable memory.
- 3 Select the slideshow file and press the **OK** button to start the slide show.
- 4 To stop a slide show, press the  button.

### General Rules

- The slideshow will use plain ASCII XML syntax to allow the creation and editing of the slideshow files using simple tools.
- All references to network content must be based on the global address of the content.
- Content on a Portable Memory (PM) doesn't have a global address; as a result content from a PM can never be referenced from a slideshow not stored on the PM itself.
- To maintain portability, a slideshow stored on a PM should ONLY reference content on the same PM. Referencing global addresses can result in inconsistencies if the PM is used on a non-networked CE device. The latter is however not forbidden, it is only a recommendation.
- It is preferable that URL's referencing PM content are based on a relative path starting from the directory where the slideshow is stored. This path includes the device or drive name of the PM.  
An absolute path to content will also be supported.
  - relative path: pictures\test1.jpg, tamper.jpg, ..\new\bird.jpg, ...
  - absolute path: USB1:\pictures1\foo\_bar.jpg, C:\f1.jpg, \organization.jpg, ...

### General Format

The format and syntax below should be used to create the slideshow file (simple ascii text) with the extension .alb (.ALB)

Examples: slshow1.alb, summer\_holiday\_2004.ALB, test.alb, ...

The following syntax should be used to create the text file:

```
<?xml version="1.0" encoding="ISO-885h9-1" ?>
<philips-slideshow version="1.0" >
  <title>Title of the slideshow</title>
  <audio>audio_url</audio>
  <slide-duration>30</slide-duration>
  <slides>
    <slide>slide_1_url</slide>
    <slide>slide_2_url</slide>
    <slide>slide_3_url</slide>
    <slide>slide_4_url</slide>
    <slide>slide_5_url</slide>
    <slide>slide_6_url</slide>
    ...
    <slide>slide_N-1_url</slide>
    <slide>slide_N_url</slide>
  </slides>
</philips-slideshow>
```

## Supported XML-tags

The following table gives a description of the XML syntax.

Tag Name	Use	Description
<i>philips-slideshow</i>	mandatory	Philips slideshow signature including the version.
<i>title</i>	optional	The title of the playlist.
<i>audio</i>	optional	The audio-URL following this tag will define the music playing in the background during the slideshow. A single song or playlist (.m3u & .pls) are the only valid audio references. Other reference will not result in any audio playback. If a single song is referenced the song will be repeated forever. If a playlist is referenced the playlist will be played in sequence with a repeat at the end of the playlist.
<i>slide-duration</i>	optional	The default display time (in 0,1 second) of a slide. The TV application isn't obliged to support this tag. The TV application can force the use of one or multiple predefined display times.
<i>slides</i>	mandatory	Identifies the slides to show.
<i>slide</i>	optional	Identifies the URL of the individual slide.

### Examples:

See on this CD in the directory Files/Slideshow/....

Copy the directory with the slideshow files to your portable memory.

```
<?xml version="1.0" encoding="ISO-885h9-1" ?>
<philips-slideshow version="1.0" >
  <title>Philips AlbumFile</title>
  <audio>Music\Nature.mp3</audio>
  <slide-duration>50</slide-duration>
  <slides>
    <slide>Images\Image01.jpg</slide>
    <slide>Images\Image02.jpg</slide>
    <slide>Images\Image03.jpg</slide>
    <slide>Images\Image04.jpg</slide>
    <slide>Images\Image05.jpg</slide>
    <slide>Images\Image06.jpg</slide>
    <slide>Images\Image07.jpg</slide>
    <slide>Images\Image08.jpg</slide>
    <slide>Images\Image09.jpg</slide>
    <slide>Images\Image10.jpg</slide>
    <slide>Images\Image11.jpg</slide>
    <slide>Images\Image12.jpg</slide>
  </slides>
</philips-slideshow>
```

### Notes:

- The latest version of this document can be found on the Philips support website ([www.philips.com/support](http://www.philips.com/support)).
- The software of your TV is upgradeable. If you have problems first check if you have the latest software installed on your TV. The latest software, together with instructions, can be found on the Philips support website.  
Use the type number of your TV (e.g. 32PF5321D/37) to find this documentation and other related files.
- Philips can't be held responsible neither for any errors in the content of this document nor for any problems as a result of the content in this document. Errors reported to Philips will be adapted and published on the Philips support website as soon as possible.

### Digital Content Issues

- Only FAT (DOS) formatted (initialized) portable memory is supported. Errors in this formatting can result in unreadable content. If such problems appear try to re-format the card. Be aware that formatting the card will also delete all the content on it (pictures, music, ...).
- The following file types are supported: .jpg, .jpeg, .mp3, .alb, .m3u and .pls.
- Only linear JPEG picture formats are supported. Progressive JPEG and JPEG2000 encodings are not supported.
- The length of a filename or directory name is limited to the length specified by the FAT12/16/32 file systems.
- Max. levels of nested directories is 19.
- Never use the supported file type extensions (.jpg, .jpeg, .mp3, .alb, .m3u and .pls) as extensions for directories as these directories will be treated as corrupted files.
- The MP3 decoder does not support MPEG1 Layer 1 or Layer 2 playback.
- MP3 Pro files can be played with normal MP3 quality.
- The access and response time of the content on a device can differ depending on the type or brand of the device.
- The access and response time of the content on a device will decrease the more unsupported or corrupted files are on the device.

### Digital Camera Issues

If a USB connection between your digital camera and the TV isn't working, you can try the solutions below to resolve your problem.

- Make sure your digital camera is switched on and verify if the configuration of your digital camera is correct (see the manual of your digital camera for more information).
- Some digital cameras allow you to switch off the USB interface. Make sure that the USB interface is switched on before connecting to the TV.
- If you have a digital camera with only internal memory (no removable memory) you can try to copy the content manually to a USB memory device (e.g. Philips KEY product) using a personal computer.
- Some digital cameras allow you to switch between PTP (Picture Transfer Protocol) or "PC Link" and USB Mass Storage or "PC Drive". Make sure that you select USB Mass Storage or "PC Drive" on your digital camera.
- If your camera supports different interface settings be sure to try them one by one or contact the reseller of your camera to find out the correct setting.

### USB Memory Device Issues

- Devices connected to the USB port of your TV must be "Mass Storage Class" compliant. If your device (digital camera, MP3 player, portable harddisk, ...) is not "Mass Storage Class" compliant it will not be detected by the content browser of the TV.
- The following subsets of the Mass Storage Class specification are supported:
  - The implementation of the TV is based on the "Universal Serial Bus Mass Storage Class Specification Overview" (v1.2, June 23, 2003) including all documents referenced by the document. The document can be found on the USB standardisation website ([www.usb.org](http://www.usb.org)).
  - Full support of the USB Mass Storage Class Bulk-Only Transport (bInterfaceProtocol = 50h).
  - Full support of SubClass Code = 05h; SFF-8070i spec.
  - Full support of SubClass Code = 06h; SCSI transparent command set.
- For large USB memory devices, when you are in the Content Browser, it may take a long time before you can access your files.
- When using a USB portable harddisk: Due to the high power consumption of the harddisk, it is advised to use the external power supply of the portable harddisk to guarantee proper working under all conditions.

# PHILIPS LIMITED WARRANTY

## ONE (1) YEAR

### WARRANTY COVERAGE:

PHILIPS warranty obligation is limited to the terms set forth below.

### WHO IS COVERED:

Philips warrants the product to the original purchaser or the person receiving the product as a gift against defects in materials and workmanship as based on the date of original purchase ("Warranty Period") from an Authorized Dealer. The original sales receipt showing the product name and the purchase date from an authorized retailer is considered such proof.

### WHAT IS COVERED:

The Philips warranty covers new products if a defect arises and a valid claim is received by Philips within the Warranty Period. At its option, Philips will either (1) repair the product at no charge, using new or refurbished replacement parts, or (2) exchange the product with a product that is new or which has been manufactured from new, or serviceable used parts and is at least functionally equivalent or most comparable to the original product in Philips current inventory, or (3) refund the original purchase price of the product.

Philips warrants replacement products or parts provided under this warranty against defects in materials and workmanship from the date of the replacement or repair for ninety (90) days or for the remaining portion of the original product's warranty, whichever provides longer coverage for you. When a product or part is exchanged, any replacement item becomes your property and the replaced item becomes Philips' property. When a refund is given, your product becomes Philips' property.

**Note: Any product sold and identified as refurbished or renewed carries a ninety (90) day limited warranty.**

**Replacement product can only be sent if all warranty requirements are met. Failure to follow all requirements can result in delay.**

### WHAT IS NOT COVERED - EXCLUSIONS AND LIMITATIONS:

This Limited Warranty applies only to the new products manufactured by or for Philips that can be identified by the trademark, trade name, or logo affixed to it. This Limited Warranty does not apply to any non-Philips hardware product or any software, even if packaged or sold with the product. Non-Philips manufacturers, suppliers, or publishers may provide a separate warranty for their own products packaged with the bundled product.

Philips is not liable for any damage to or loss of any programs, data, or other information stored on any media contained within the product, or any non-Philips product or part not covered by this warranty. Recovery or reinstallation of programs, data or other information is not covered under this Limited Warranty.

This warranty does not apply (a) to damage caused by accident, abuse, misuse, misapplication, or non-Philips product, (b) to damage caused by service performed by anyone other than Philips or Philips Authorized Service Location, (c) to a product or a part that has been modified without the written permission of Philips, or (d) if any Philips serial number has been removed or defaced, or (e) product, accessories or consumables sold "AS IS" without warranty of any kind by including refurbished Philips product sold "AS IS" by some retailers.

### This Limited Warranty does not cover:

- Shipping charges to return defective product to Philips.
- Labor charges for installation or setup of the product, adjustment of customer controls on the product, and installation or repair of antenna systems outside of the product.
- Product repair and/or part replacement because of improper installation, connections to improper voltage supply, abuse, neglect, misuse, accident, unauthorized repair or other cause not within the control of Philips.
- Damage or claims for products not being available for use, or for lost data or lost software.
- Damage occurring to product during shipping.
- A product that requires modification or adaptation to enable it to operate in any country other than the country for which it was designed, manufactured, approved and/or authorized, or repair of products damaged by these modifications.
- A product used for commercial or institutional purposes (including but not limited to rental purposes).
- Product lost in shipment and no signature verification receipt can be provided.
- Failure to operate per Owner's Manual.

### TO OBTAIN ASSISTANCE IN THE U.S.A., PUERTO RICO, OR U.S. VIRGIN ISLANDS...

Contact Philips Customer Care Center at:  
1-888-PHILIPS (1-888-744-5477)

### TO OBTAIN ASSISTANCE IN CANADA...

1-800-661-6162 (French Speaking)  
1-888-PHILIPS (1-888-744-5477) - (English or Spanish Speaking)

REPAIR OR REPLACEMENT AS PROVIDED UNDER THIS WARRANTY IS THE EXCLUSIVE REMEDY FOR THE CONSUMER. PHILIPS SHALL NOT BE LIABLE FOR ANY INCIDENTAL OR CONSEQUENTIAL DAMAGES FOR BREACH OF ANY EXPRESS OR IMPLIED WARRANTY ON THIS PRODUCT. EXCEPT TO THE EXTENT PROHIBITED BY APPLICABLE LAW, ANY IMPLIED WARRANTY OF MERCHANTABILITY OR FITNESS FOR A PARTICULAR PURPOSE ON THIS PRODUCT IS LIMITED IN DURATION TO THE DURATION OF THIS WARRANTY.

Some states do not allow the exclusions or limitation of incidental or consequential damages, or allow limitations on how long an implied warranty lasts, so the above limitations or exclusions may not apply to you.

*This warranty gives you specific legal rights. You may have other rights which vary from state/province to state/province.*

# Retournez rapidement votre carte d'enregistrement de garantie pour profiter pleinement de votre achat.

L'enregistrement de votre modèle auprès de PHILIPS confirme votre éligibilité à tous les bénéfices mentionnés ci-dessous. N'oubliez donc pas de remplir votre carte d'enregistrement de garantie afin de bénéficier des services suivants :

## \* Preuve d'achat

Retournez la carte d'enregistrement ci-jointe afin de garantir l'archivage de la date d'achat de votre produit dans nos dossiers et éviter ainsi de devoir remplir d'autres formulaires afin de bénéficier du service de garantie.

## \* Notifications relatives à la sécurité du produit

En enregistrant votre produit, vous serez avisé - directement par le fabricant - de tous les défauts compromettant la sécurité ou de tout retrait du produit du marché.

## \* Avantages additionnels de l'enregistrement du produit

L'enregistrement de votre produit garantit que vous bénéficierez de tous les privilèges auxquels vous avez droit, offres-rabais spéciales comprises.

## PHILIPS

*Nous vous félicitons de votre achat et vous souhaitons la bienvenue dans la "famille!"*

### Cher propriétaire d'un produit PHILIPS :

merci de votre confiance en PHILIPS. Vous avez choisi un produit de fabrication et de garantie supérieures parmi les meilleurs disponibles sur le marché. Et nous ferons de notre mieux pour que vous soyez pleinement satisfait de votre achat pendant longtemps.

En tant que membre de la "famille" PHILIPS, vous bénéficiez d'une protection inégalée, qui repose sur l'une des garanties les plus complètes et des réseaux de services sans pareil dans le secteur.

De plus, votre achat garantit que vous recevrez toutes les informations et offres spéciales auxquelles vous avez droit, ainsi qu'un accès facile à toute une gamme d'accessoires disponibles via notre réseau de téléachat.

Mais ce qui est encore plus important, vous pouvez compter sur notre engagement total quand il s'agit de votre entière satisfaction.

C'est notre façon de vous souhaiter la bienvenue et de vous remercier de votre investissement dans un produit PHILIPS.

**PS. Pour bénéficier au maximum de votre produit PHILIPS, pensez à remplir et à retourner votre carte d'enregistrement de garantie le plus tôt possible.**

Sachez reconnaître ces **symboles** de sécurité



 Ce symbole "d'éclair" signale les matériaux non isolés présents dans votre appareil et pouvant causer un choc électrique. Pour assurer la sécurité des membres de votre famille, veuillez ne pas enlever le couvercle de votre produit.

 Les "points d'exclamation" ont pour but d'attirer votre attention sur des caractéristiques à propos desquelles vous devez lire soigneusement la documentation accompagnant l'appareil afin d'éviter tout problème d'exploitation ou d'entretien.

**AVERTISSEMENT:** Afin de réduire les risques d'incendie ou de choc électrique, ne pas exposer cet appareil à la pluie ni à l'humidité et ne pas placer d'objets remplis de liquide, comme des vases, sur le dessus de l'appareil.

**ATTENTION:** Pour éviter les chocs électriques, introduire la lame la plus large de la fiche dans la borne correspondante de la prise et pousser à fond.

### A l'usage du client

Entrez ci-dessous le numéro de série qui se trouve à l'arrière du boîtier de l'appareil. Conservez ces informations pour référence ultérieure.

Modèle n° \_\_\_\_\_  
N° de série \_\_\_\_\_



**PHILIPS**

Visitez notre site web : <http://www.usasupport.philips.com>

# CONSIGNES DE SÉCURITÉ IMPORTANTES

## Veillez lire ces consignes avant de faire fonctionner cet appareil

1. Lire ces instructions.
2. Conserver ces instructions.
3. Obéir à tous les avertissements.
4. Suivre toutes les instructions.
5. Éviter d'utiliser cet appareil à proximité de l'eau.
6. Nettoyer à l'aide d'un linge sec seulement.
7. Ne pas boucher les orifices de ventilation. Effectuer l'installation selon les instructions du fabricant.
8. Ne pas installer l'appareil près d'une source de chaleur comme un radiateur, un registre de chaleur, une cuisinière ou tout autre appareil (y compris les amplificateurs) qui dégage de la chaleur.
9. Ne pas contourner la mesure de sécurité de la fiche polarisée ou de mise à la terre. Une fiche polarisée est dotée de deux lames dont l'une est plus large que l'autre. Une fiche avec mise à la terre est dotée de deux lames auxquelles s'ajoute une troisième broche de mise à la terre. La lame large, la troisième broche, est fournie pour votre sécurité. Si la fiche fournie ne rentre pas dans votre prise secteur, consultez un électricien qui changera votre prise murale obsolète.
10. Protéger le cordon d'alimentation pour éviter que l'on marche dessus ou qu'il soit plié en particulier au niveau de la fiche, des prises de courant de commodité et à l'endroit où il sort de l'appareil.
11. Utiliser uniquement des équipements/accessoires spécifiés par le fabricant.
12.  L'appareil ne doit être utilisé qu'avec le chariot, socle, trépied, support ou table spécifié par le fabricant ou vendu avec l'appareil. Un appareil utilisé en combinaison avec un chariot doit être déplacé avec soin afin d'éviter les risques de blessures occasionnées par le renversement de l'appareil.
13. Débrancher cet appareil durant les orages électriques ou lorsqu'il n'est pas utilisé pour une période de temps prolongée.
14. L'entretien ou la réparation de l'appareil doit être effectué par du personnel qualifié uniquement. Il faut faire réparer l'appareil dès que celui-ci est endommagé d'une façon quelconque, qu'il s'agisse du cordon ou de la fiche d'alimentation, si du liquide a été renversé ou des objets sont tombés dans l'appareil, s'il a été exposé à la pluie ou à une humidité excessive, s'il ne fonctionne pas normalement ou s'il a subi un choc.
15. Ce produit peut contenir du plomb ou du mercure. La mise au rebut de ces substances peut être réglementée par suite de considérations environnementales. Pour de plus amples informations concernant la mise au rebut ou le recyclage de l'appareil, contacter les autorités locales ou l'Electronic Industries Alliance : [www.eiae.org](http://www.eiae.org).
16. **Dommages nécessitant des réparations** - L'appareil doit être réparé par du personnel qualifié lorsque :
  - A. Le cordon ou la fiche d'alimentation est endommagé; ou
  - B. Des objets sont tombés dans l'appareil ou du liquide a été renversé à l'intérieur; ou
  - C. L'appareil a été exposé à la pluie; ou
  - D. L'appareil semble ne pas fonctionner correctement ou présente un changement de performance marqué; ou
  - E. L'appareil a subi un choc ou le boîtier est endommagé.

**17. Inclinaison/stabilité** - Tous les postes de télévision doivent répondre aux normes de sécurité internationales globales recommandées, relativement aux propriétés d'inclinaison et de stabilité du boîtier.

- Il ne faut pas compromettre ces normes de construction en exerçant une force excessive sur la partie avant ou supérieure, susceptible d'entraîner le renversement de l'appareil.
- De plus, ne pas mettre vos enfants ni vous-même en danger, en plaçant des appareils électroniques ou des jouets sur le dessus du poste. Ces objets pourraient tomber du téléviseur et entraîner des dommages ou des blessures.

**18. Montage mural ou montage au plafond** - Si l'appareil doit être monté au mur ou au plafond, l'installation doit être effectuée selon les recommandations du fabricant.

**19. Lignes électriques** - Une antenne extérieure doit être installée loin des lignes électriques.

**20. Mise à la terre d'une antenne extérieure** - Si une antenne extérieure est connectée au récepteur, s'assurer que le système d'antenne est mis à la terre de façon à fournir une protection contre les surcharges de courant et les charges statiques accumulées.

L'article 810 du Code national de l'électricité, ANSI/NFPA No. 70-1984, offre des informations relatives à la mise à la terre correcte du mât et des structures de support, la mise à la terre de la descente d'antenne vers un dispositif de décharge, la taille des connecteurs de mise à la terre, l'emplacement du dispositif de décharge d'antenne, le raccordement des conducteurs de terre ainsi qu'aux exigences relatives au conducteur de terre. Voir la figure ci-dessous.

**21. Pénétration d'objets et de liquide** - Prendre tous les soins nécessaires pour éviter que des objets tombent ou que des liquides coulent dans le boîtier à travers les orifices.

a) **Avertissement** : Afin de réduire les risques d'incendie ou de choc électrique, ne pas exposer cet appareil à la pluie ni à l'humidité et ne pas placer d'objets remplis de liquide, comme des vases, sur le dessus de l'appareil.

**22. MISE en garde concernant les piles** - Pour prévenir la fuite des piles pouvant entraîner des blessures, des dégâts matériels ou endommager l'appareil :

- Installer toutes les piles de façon à ce qu'elles correspondent aux bornes + et -, tel qu'indiqué sur le dispositif.
- Ne pas mélanger les piles (neuves et usagées ou carbone et alcaline, etc.).
- Retirer les piles du boîtier lorsque la télécommande n'est pas utilisée pendant une période de temps prolongée.

### EXEMPLE DE MISE A LA TERRE D'UNE ANTENNE SUIVANT LES RECOMMANDATIONS DU NATIONAL ELECTRICAL CODE (NEC)

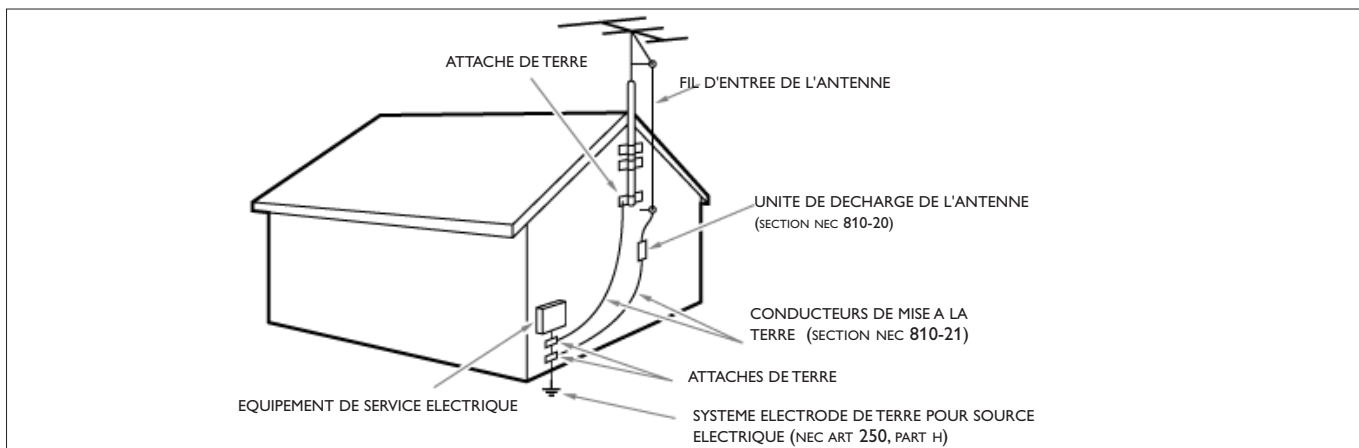

**Remarque pour les installateurs de système de câble** : Ce rappel s'adresse aux installateurs de système de câble afin d'attirer leur attention sur l'article 820-40 du code NEC qui indique la marche à suivre pour une mise à la terre adéquate et, en particulier, spécifie que le câble de masse doit être raccordé au système de mise à la terre du bâtiment, aussi près que possible du point d'entrée du câble.

# Table des matières

<b>Guide de la télévision numérique</b> .....	2	- Format d'image .....	15
<b>Préparation</b> .....	2	- Active Control .....	15
<b>Utilisation de la télécommande</b> .....	5	Menu Son .....	15
<b>Boutons de commande sur le téléviseur</b> .....	6	- Auto Son .....	15
<b>Mon contenu</b> .....	7	- Volume .....	15
<b>Pour utiliser les menus</b> .....	7	- Équilibre .....	15
Introduction.....	7	- Volume du casque d'écoute.....	16
Navigation dans les menus Paramètres .....	7	- Mode Son .....	16
<b>Démo</b> .....	8	- Audio de rechange.....	16
<b>Installation</b> .....	8	- Langue audio numérique .....	16
Sélection de la langue de menu .....	8	- Mono/Stéréo.....	16
Mémorisation des chaînes de télévision.....	8	- Commande AVL (Limiteur de niveau automatique).....	16
Installation d'une chaîne faible .....	9	- Volume Delta.....	16
Mise à niveau logicielle .....	9	Menu Options.....	16
<b>Menu Configuration</b> .....	10	- Sous-titres .....	16
Préférences .....	10	- Arrêt programmé.....	16
- Préférences image/son.....	10	Menu Chaînes .....	17
• Auto Surround .....	10	- Verrouiller après .....	17
- Options préférentielles .....	10	- Verrouillage de chaîne.....	17
• Service de sous-titres .....	10	- Verrouillage des classements TV.....	17
• Service de sous-titres numériques.....	11	- Verrouillage des classements Cinéma .....	18
• Options de sous-titres numériques .....	11	- Chaînes préférentielles.....	19
- Préférences de menu.....	12	- Téléchargement du tableau de classements.....	19
• Affichage OSD.....	12	- Verrouillage des classements Région .....	19
• Afficher les alertes (EAS).....	12	- Effacer les classements Région.....	20
• Régler/Changer code.....	12	<b>Connexion de dispositifs externes</b> .....	20
- Rétablir les réglages AV.....	12	Boîtier de décodage vers téléviseur .....	20
Source .....	13	Lecteur DVD/enregistreur DVD à balayage progressif	
Horloge .....	13	vers téléviseur.....	21
- Mode horloge auto.....	13	Lecteur DVD/enregistreur DVD/magnétoscope vers téléviseur ...	21
- Chaîne horloge auto.....	13	Caméra vidéo/Console de jeux vers téléviseur .....	22
- Heure - Jour .....	13	Connexions latérales - USB/Casque d'écoute .....	22
- Fuseau horaire .....	13	Récepteur Surround numérique.....	22
- Heure d'été.....	13	Réalisation de l'installation .....	23
<b>Menu TV</b> .....	14	<b>Navigateur de Multimédia</b> .....	23
Menu Image.....	14	Menu du navigateur Multimédia.....	24
- Auto picture.....	14	<b>Enregistrement avec un magnétoscope</b> .....	24
- Contraste .....	14	Enregistrement d'un programme de télévision.....	24
- Luminosité.....	14	<b>Sélection des périphériques branchés</b> .....	25
- Couleur .....	14	<b>Boutons de matériel audio et vidéo</b> .....	25
- Définition.....	14	<b>Astuces de dépannage</b> .....	26
- Température de couleur .....	14	<b>Astuces</b> .....	27
- Traitement numérique .....	14	<b>Glossaire</b> .....	28
- Contraste dynamique .....	14	<b>Spécifications</b> .....	29
- Commande DNR (Réduction du bruit numérique).....	15	<b>Annexe 1 - Mise à niveau du logiciel du téléviseur Philips avec</b>	
- Renforcement des couleurs .....	15	<b>une mémoire portable</b> .....	31
- Teinte .....	15	<b>Annexe 2 - Format de diaporama pour téléviseur Philips avec</b>	
		<b>background audio</b> .....	33
		<b>Annexe 3 - Philips TV USB</b> .....	35



## Instructions pour appareils en fin de cycle de vie

Philips s'efforce de fabriquer des produits qui ne nuisent pas à l'environnement. Votre nouveau téléviseur est constitué de matériaux recyclables et réutilisables. Des entreprises spécialisées démontent les téléviseurs arrivés en fin de cycle de vie pour récupérer les matériaux réutilisables afin de réduire au minimum les déchets. Veuillez à vous défaire de votre ancien téléviseur en respectant les réglementations locales en vigueur.

### Soin de l'écran

Voir astuces, p. 28.



### Recyclage

Votre nouveau téléviseur est constitué de matériaux réutilisables ou recyclables. Afin de réduire les déchets dans l'environnement, des entreprises spécialisées recueillent les appareils usagés et les démontent afin de récupérer tout matériel réutilisable (renseignez-vous auprès de votre revendeur pour de plus amples détails).



## Avertissement concernant les images fixes sur l'écran du téléviseur

(écrans Plasma uniquement)

Une caractéristique des écrans au plasma est que l'affichage prolongé d'une même image peut entraîner la permanence d'une post-image à l'écran. C'est ce que l'on appelle les images rémanentes.

L'utilisation normale du téléviseur est celle qui consiste à afficher des images en mouvement constant et à changer des images qui remplissent l'écran.

Détails, consultez la page 27.

## CELA N'EST PAS INCLUS DANS LA GARANTIE LIMITÉE DE PHILIPS

### Guide de la télévision numérique

#### Qu'est-ce que la télévision numérique (DTV)?

La télévision numérique (DTV) est un type de télédiffusion relativement nouveau promettant de transformer l'écoute de la télévision en une toute nouvelle expérience. La technologie numérique est utilisée pour faire la capture des images et de l'audio et offrir une plus grande fidélité de reproduction. La technologie DTV offre également des fonctionnalités d'interactivité et de multidiffusion.

Plusieurs niveaux de qualité de télévision numérique sont disponibles. Les plus courants sont :

#### Télévision à définition normalisée (TVDN)

TVDN est le niveau de base dans la qualité d'affichage et la résolution pour les systèmes analogique et numérique. La transmission de la TVDN peut se faire sous le format traditionnel (4:3) ou grand écran (16:9).

#### Télévision à définition étendue (TVDE)

La TVDE offre une meilleure qualité de l'image que la télévision numérique. Les formats pour la TVDE sont grand écran 480p (16:9) ou traditionnel (4:3). La TVDE est en milieu de gamme relativement à la qualité entre la TVDN et la TVHD.

#### Télévision haute définition (TVHD)

La TVHD propose la meilleure qualité pour les formats de télédiffusion numérique. Sa résolution est le format grand écran (16:9). Utilisée de concert avec la technologie audio améliorée numériquement, la TVHD établit une nouvelle norme dans la qualité des sons et de l'image dans l'univers de la télévision.

La télévision numérique est une technologie plus flexible et plus efficace que le système de télédiffusion analogique. La télédiffusion numérique ne peut fournir qu'un seul programme à la fois. La télévision numérique peut transmettre un programme haute définition ou plusieurs programmes de définition standard à la fois. Ceci est souvent appelé « multidiffusion ». La télévision numérique propose également des services de données et de vidéo interactive à travers un seul canal numérique.

### Préparation

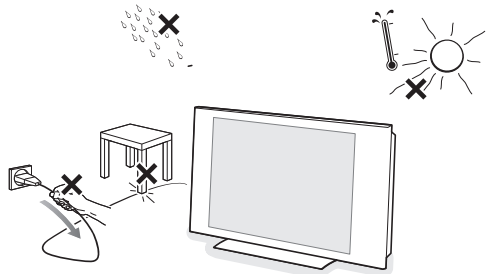

Détails del montaje de pared VESA,

26PF5321D  
26PF5321D  
32PF5321D  
32PF7321D  
32PF7421D

MIS-E, C

6 x  (M4)

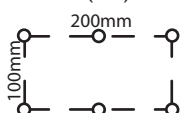

37PF7321D  
42PF5321D  
42PF5421D  
42PF7321D  
42PF7421D  
50PF7321D

MIS-F, 800, 400, 8

4 x  (M8)

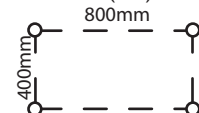

**N'insérez pas la fiche dans la prise murale avant d'avoir effectué tous les branchements.**

Placez le téléviseur sur une surface solide ou sur le socle fourni à cet effet. Pour les instructions de montage du socle, voir la brochure fournie à cet effet.

Laissez un espace d'au moins 4" à 6" autour du téléviseur pour la ventilation. Ne posez pas votre téléviseur sur un tapis. Pour éviter toute situation peu sûre, aucune flamme nue (par exemple des bougies allumées) ne doit être placée sur le téléviseur ou à proximité. Evitez toute exposition à la chaleur, aux rayons directs du soleil et à la pluie ou à l'eau. L'équipement ne doit pas être exposé à des fuites d'eau ou des éclaboussures.

#### Montage du TV sur le mur

Ce Téléviseur est compatible avec le montage de mur VESA conventionnel. La faveur de contacter à son distributeur local d'électronicos pour acquérir un support qui s'acquitte de la norme VESA quand ce type de montage sera préféré.



**Attention:** L'installation du téléviseur requiert des compétences spécifiques et ne doit être effectuée que par du personnel qualifié. N'essayez pas de l'effectuer vous-même. Philips décline toute responsabilité en cas de montage incorrect ou susceptible de causer un accident ou des blessures. Vérifiez si le montage mural est suffisamment solide pour satisfaire les normes de sécurité.



## 1 Branchements de base du téléviseur

### Branchements de base du téléviseur

Votre téléviseur numérique intégré décode et affiche automatiquement les quatre standards de résolutions d'image DVD de base et les affiche.

- la SDTV (TV à définition standard) est diffusée sous la forme de vidéo 480i (480 lignes en balayage entrelacé) ou 480p (480 lignes en balayage progressif).
- la HDTV (TV haute définition) est diffusée dans les formats 1080i ou 720p, toujours avec une image pour écran large.

*Remarque: la vidéo à balayage progressif (p) ressemble davantage à l'image vue au cinéma. Les images sont plus nettes et dépourvues de papillotement, le mouvement plus fluide.*

Outre la réception NTSC analogique, votre TV est doté d'un syntoniseur TV haute définition qui reçoit, décode et affiche les signaux ATSC terrestres et les signaux câblés démodulés (MAQ).

La qualité HDTV n'est reproduite que lorsqu'un télédiffuseur ou un opérateur de réseau câblé émet des signaux HDTV.

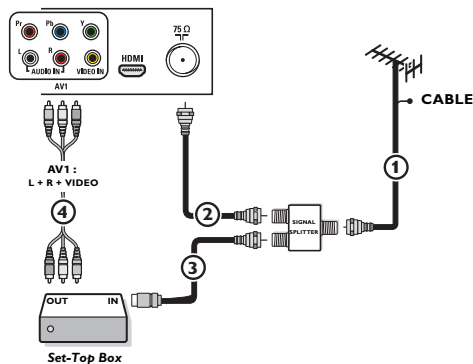
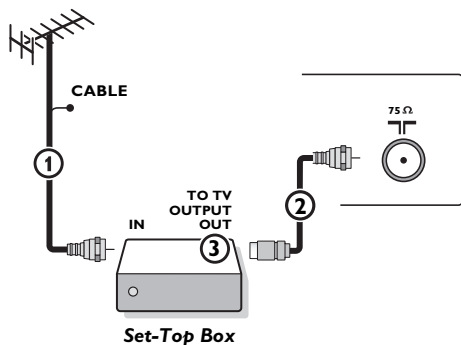
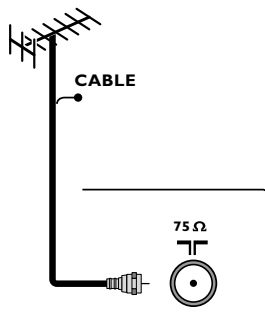

### Visualisation de programmes de télévision par câble ne nécessitant pas le câblosélecteur

Etant donné que vous avez connecté le signal TV par câble directement au syntoniseur du téléviseur, vous pouvez aussi regarder des programmes en clair en vous syntonisant simplement sur la chaîne voulue. Vous devez toutefois utiliser au préalable Programmation auto pour mémoriser les chaînes dans le téléviseur. Voir page 8.

*Remarque : Ce branchement fournira du son stéréo au téléviseur si la chaîne que vous regardez en diffuse.*

*Remarque: Si les sorties Audio/Vidéo de votre câblosélecteur ne fournissent pas de vidéo ni de son stéréo au téléviseur, vous devrez effectuer le branchement illustré ci-dessus dans l'exemple "Câblosélecteur avec RF IN/OUT".*

Il y a deux moyens d'obtenir du contenu HDTV :

- par câble,
- par antenne.

*Remarque: ce branchement fournira du son stéréo au téléviseur si la chaîne que vous regardez en diffuse.*

### - La télévision par câble

Branchez le signal TV par câble à la fiche-jack de câble/antenne

75 Ω située dans le bas du téléviseur. Reportez-vous à la page 10 pour obtenir davantage de détails sur l'utilisation de la Programmation auto pour la mémorisation des chaînes.

*Remarque: ce branchement fournira du son stéréo au téléviseur si la chaîne que vous regardez en diffuse.*

### - Câblosélecteur avec rf in/out (entrée/sortie RF)

- Branchez le signal TV câble entrant à la fiche-jack in ① du câble à l'arrière du câblosélecteur.
- Connectez un câble coaxial (pas fourni) entre la fiche-jack to tv à l'arrière du boîtier et la fiche-jack câble/antenne 75 Ω ② située dans le bas du téléviseur.  
*Remarque: L'étiquette de la fiche-jack TO TV de votre câblosélecteur peut différer, par exemple output ou out.*
- Mettez le commutateur **OUTPUT CH** ③ du câblosélecteur sur **CH 3** ou **4** (selon votre câblosélecteur), puis syntonisez le téléviseur sur la chaîne correspondante. Une fois le réglage effectué, changez les chaînes sur le câblosélecteur, pas sur le téléviseur.

*Remarque: Ce branchement ne fournira pas de son stéréo à votre téléviseur. Cela, parce que la sortie RF du câblosélecteur - étiquetée TO TV, OUT ou OUTPUT par exemple - n'enverra pas de signal stéréo à l'entrée tuner (VHF/UHF) d'un téléviseur.*

### - Câblosélecteur à sorties AV

- Branchez le signal TV de câble entrant ① à un répartiteur de signaux (pas fourni). Le répartiteur de signaux vous permet d'éviter de devoir utiliser la fiche-jack TO TV située à l'arrière du câblosélecteur. Cette fiche-jack ne fournira pas de son stéréo au téléviseur.  
*Remarque: L'étiquette de la fiche-jack TO TV de votre câblosélecteur peut différer, par exemple OUTPUT ou OUT.*
- Branchez un câble coaxial (pas fourni) à un connecteur du répartiteur de signaux et à la fiche-jack **CABLE/ANTENNA 75 Ω** jack ② du téléviseur.
- Branchez un autre câble coaxial (pas fourni) à un connecteur du répartiteur de signaux et à la fiche-jack **IN** jack ③ située à l'arrière du câblosélecteur.
- Branchez les câbles AV (pas fournis) aux sorties **VIDEO** et **AUDIO L** et **R** à l'arrière du boîtier et aux fiches-jacks **AV2** video (étiquette **VIDEO**) et **AUDIO** (étiquette **L** et **R**) ④ à l'arrière du téléviseur.
- Pour visualiser des programmes en provenance du câblosélecteur, vous devez commencer par appuyer sur le bouton **AV+** de la télécommande.
- Appuyez sur les boutons bas et haut du curseur jusqu'à ce que la source de signal **AV2** soit sélectionnée.
- Appuyez sur le bouton **OK** pour confirmer votre sélection. La source d'entrée **AV2** devient celle courante pour la visualisation des programmes de TV par câble via votre câblosélecteur.

- Câblodélecteur doté de connecteurs S-Video, composant vidéo (YPbPr) ou HDMI  
Voir Branchement des périphériques, p. 22-23.

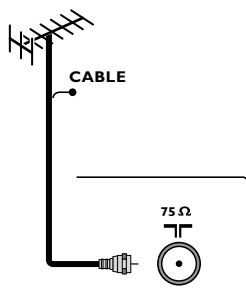

#### - Antenne

Vous pouvez regarder via l'antenne tous les programmes DTV diffusés gratuitement dans votre zone.

Si vous ignorez les programmes HDTV disponibles dans votre zone, contactez le fournisseur de contenu ou le magasin d'appareils électroniques le plus proche.

Les organismes de télédiffusion passent actuellement de l'analogique au numérique. Du coup, il arrive fréquemment qu'un télédiffuseur diffuse deux chaînes, l'une analogique et l'autre numérique.

Branchez le signal d'antenne entrant à la fiche-jack CABLE/ANTENNA 75 Ω

 dans le bas de votre téléviseur. Reportez-vous à la page 8 pour obtenir davantage de détails sur l'utilisation de la Programmation auto pour la mémorisation des chaînes.

Remarque: ce branchement fournira du son stéréo au téléviseur si la chaîne que vous regardez en diffuse.

#### - Satellite de radiodiffusion directe (SRD)

Les systèmes par satellite offrent un grand nombre de chaînes de qualité proposées par les systèmes par câble, et souvent à un prix inférieur. Pour recevoir ces canaux, vous devrez installer une antenne à réflecteur en extérieur.

Il existe deux systèmes SRD principaux: DirecTV et DishNetwork. Ces systèmes requièrent des boîtiers récepteurs propriétaires se posant sur le téléviseur pour décoder les signaux et les transmettre à votre poste TV numérique. Ces boîtiers peuvent inclure un syntoniseur TV numérique pour les diffusions DTV hertziennes. Les organismes de télédiffusion par satellite proposent également les principales chaînes locales, selon les zones d'habitation.

Le SRD atteint également les zones rurales et autres non-couvertes par le câble. Et, cette solution permet les services à paiement sélectif.

- 2 Afin d'installer votre téléviseur, branchez tous vos appareils, voir p. 20.
- 3 Vérifiez au bas du téléviseur si la tension de fonctionnement est correcte. Insérez le cordon d'alimentation dans la prise murale.  
Consultez votre revendeur si votre alimentation secteur ne correspond pas. Afin d'éviter tout endommagement du cordon d'alimentation (AC) qui pourrait entraîner des risques d'incendie ou d'électrocution, ne placez jamais le téléviseur sur le cordon.
- 4 **Télécommande:**  
Introduisez les deux piles fournies (Type R6-1,5V). Vérifiez que les extrémités (+) et (-) des piles correspondent avec les bornes (+) et (-) à l'intérieur du boîtier.  
*Les piles livrées avec la télécommande ne contiennent pas de métaux lourds comme le mercure et le cadmium. Informez-vous sur les dispositions en vigueur dans votre pays pour la mise au rebut des piles usées.*
- 5 **Mise en service du téléviseur:**  
Appuyez sur le bouton  situé sur la droite du téléviseur. Appuyez sur les boutons **+CH/PAGE-** ou sur le bouton **POWER** de la télécommande.  
Un voyant s'allume sur la façade du téléviseur.

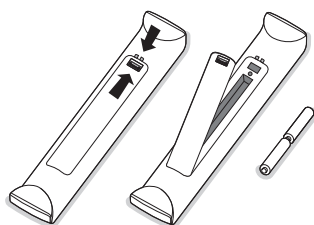

#### Première utilisation

Remarque: **la première fois** (et uniquement la première fois) que vous allumez votre appareil, vous voyez un écran d'introduction relatif à l'installation. La **procédure d'installation** se compose d'une série de pages-écrans qui vous guident.

- 1 Après un premier écran de présentation, il vous est demandé de sélectionner une langue pour les menus à l'écran du téléviseur. (La langue du texte, du titre et des informations affichées change continuellement).
- 2 Appuyez sur le curseur haut/bas pour mettre la langue de votre choix en surbrillance.
- 3 Appuyez sur le bouton OK.
- 4 Suivez les instructions données à l'écran pour poursuivre la procédure d'installation.

Remarque: une fois la procédure d'installation initiale complétée, vous pouvez accéder aux écrans depuis le menu Réglages. Voir p. 7.

## Utilisation de la télécommande

Remarque: Pour la plupart des boutons, vous activez la fonction en appuyant une fois sur le bouton. Si vous appuyez une seconde fois, la fonction sera désactivée.

Lorsqu'un bouton permet d'activer plusieurs fonctions, une petite liste sera affichée. Appuyez de manière répétée afin de sélectionner l'élément suivant dans la liste. La liste disparaîtra automatiquement après 6 secondes, sinon, appuyez sur **OK** pour la faire disparaître immédiatement.

### POWER

Appuyez pour allumer/éteindre la TV ou pour la mettre en position de veille. Un téléviseur n'est jamais complètement hors tension à moins d'être débranché de la prise murale.

### DEMO Menu Démo Marche/Arrêt

Voir p. 8.

**CLOCK** (horloge) Marche/Arrêt  
Affichage de l'heure (pendant 10 min. maxi.)

### Boutons colorés

Les boutons colorés s'affichent à l'écran lorsque des fonctions y sont associées.

### MY CONTENT (MON CONTENU)

Appuyez sur ce bouton pour afficher le menu Marche ou Arrêt de l'écran Accueil, voir p. 7.

### OK

- Permet d'activer un réglage
- Permet d'afficher la liste des chaînes mémorisées conformément à la sélection effectuée en mode Installation (Antenne ou Câble), p. 8.
- Lance la lecture du contenu dans l'application de navigateur Multimédia, p. 24.

### MENU

Menu Réglages Marche/Arrêt, Voir p. 7.

### VOL Volume

Appuyez sur + ou - pour régler le volume.

### MUTE (Sourdie)

Permet de supprimer/rétablir le son.

### AV+

Appuyez sur ce bouton à plusieurs reprises pour sélectionner **AV1**, **AV2**, **AV3**, **HDMI**, **SIDE** ou **TV** en mode TV, en fonction du branchement des périphériques (p. 20).

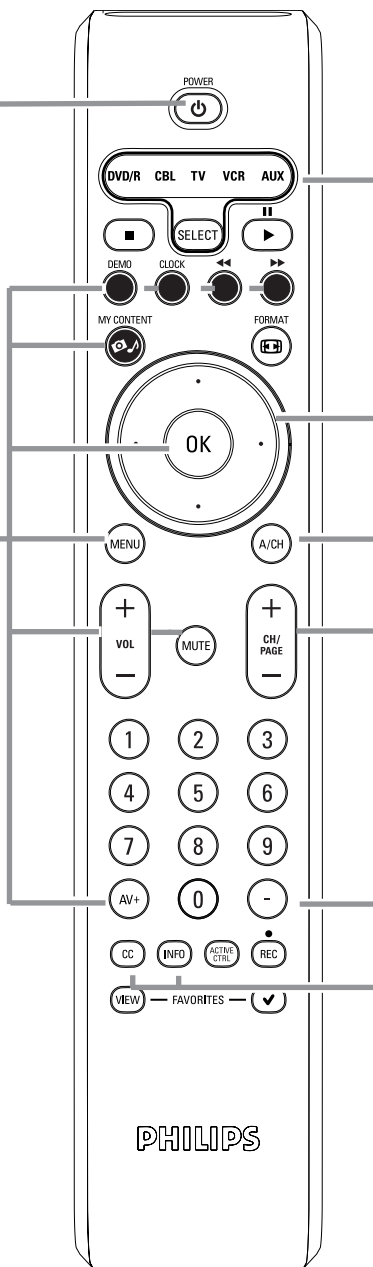

Remarque : bien que cette télécommande puisse être utilisée avec certains autres produits Philips, il ne s'agit pas d'une télécommande universelle.

### DVD/R CBL TV VCR AUX

Appuyez sur le bouton **SELECT** à plusieurs reprises pour sélectionner l'un des modes système dans lequel la télécommande peut être utilisée pour faire fonctionner ce dispositif Philips.

Si aucune action n'a été prise dans les 60 secondes, la télécommande retourne au mode TV.

Si un bouton est enfoncé dans le mode système sélectionné, la télécommande restera dans ce mode pendant 60 secondes puis repassera au mode TV.

### Boutons du curseur

Appuyez sur les boutons haut/bas et gauche/droite du curseur pour naviguer dans les menus.

### CH/PAGE Sélection des chaînes

- Vous permet de naviguer dans les chaînes TV et les sources figurant dans votre liste de chaînes préférées (see p. 19).
- Pour sélectionner les chaînes de télévision par câble ou celles de l'antenne, commencez par effectuer votre sélection dans le menu Réglages, voir p. 7.

Remarque : Vous n'aurez pas à recommencer l'installation une fois que vous aurez recherché et mémorisé les chaînes de télévision disponibles.

### A/CH

Appuyez sur ce bouton pour basculer de la chaîne couramment visualisée à la chaîne visualisée précédente et vice versa.

- Tapez le tiret (-) pour les chaînes numériques.

### INFO

**Affichage d'informations:** Appuyez pour afficher (si disponibles) les informations de la chaîne et du programme sélectionnés ou de l'appareil accessoire.

### CC

Appuyez sur ce bouton pour afficher le texte des sous-titres diffusés à l'écran

il continue

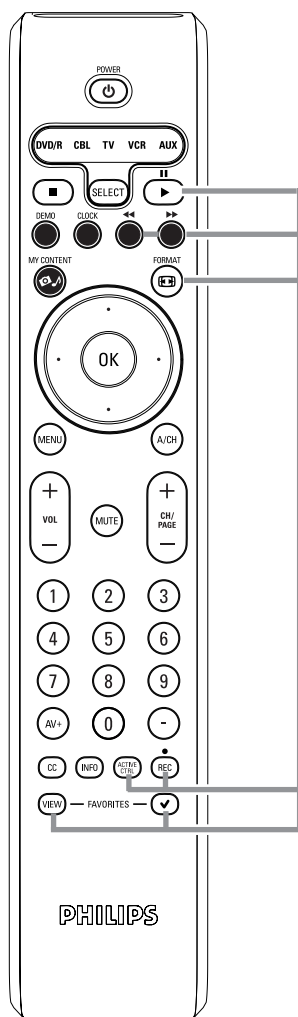

### FORMAT

Appuyez sur ce bouton pour obtenir la liste des formats d'affichage disponibles (en fonction du signal reçu). Cette opération vous permettra de choisir votre format d'affichage préféré. Appuyez plusieurs fois sur ce bouton pour sélectionner un autre format d'affichage: Automatique, Super zoom 4:3, Ext. image 14:9, Ext. image 16:9, 16:9, 16:9 sous-titre, Plein écran.

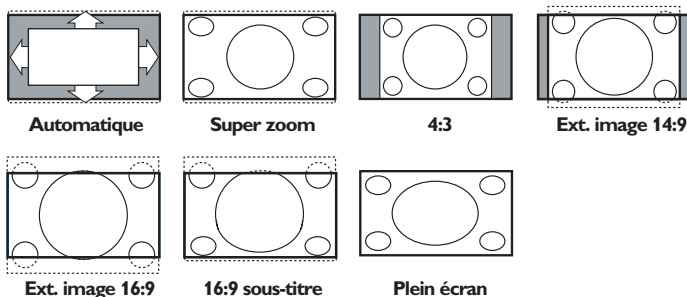

Automatique a pour effet d'agrandir l'image afin qu'elle remplisse l'écran au maximum. Super 4:3 supprime les barres noires sur les côtés des programmes 4:3 avec une distorsion minimale. En mode Ext. image 14:9, Ext. image 16:9 ou Super 4:3, vous pouvez afficher les sous-titres avec le curseur haut/bas.

*Remarque: Avec des sources HD tous les formats d'image ne sont pas disponibles.*

### ACTIVE CONTROL

Appuyez sur ce bouton pour que le téléviseur mesure et corrige continuellement tous les signaux d'entrée afin de fournir une image supérieure.

### FAVORITES (Programmes préférentiels)

- **VIEW** Permet d'afficher la liste de vos chaînes préférées (sous-chaînes comprises).
- ✓ Vous permet d'ajouter une chaîne à la liste de vos chaînes préférées ou de l'en retirer.



- Boutons pour les appareils AV. Voir p. 21.
- Boutons de fonction du navigateur de Multimédia. Voir p. 25.

## Boutons de commande sur le téléviseur

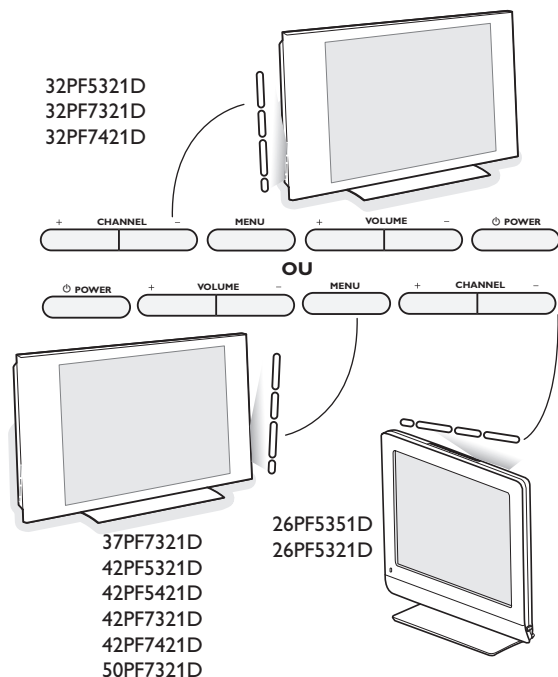

Si vous perdez ou cassez votre télécommande, vous pouvez toujours modifier certains réglages de base au moyen des boutons situés sur le côté droit du téléviseur.

Appuyez sur le bouton pour allumer le téléviseur.

Appuyez sur:

- le bouton **+ VOLUME** - pour régler le volume;
- les boutons **+ CHANNEL** - pour sélectionner les chaînes TV ou les sources.

Le bouton **MENU** pour appeler le menu Réglages sans utiliser la télécommande.

Utilisez:

- les boutons **+ VOLUME** - et les boutons **+ CHANNEL** - pour sélectionner des éléments de menu dans les directions indiquées;
- le bouton **MENU** pour confirmer votre sélection.

*Remarque:*

Lorsque le menu est activé via le bouton **MENU** situé sur du téléviseur, seule la fonction **Sortie** permet de le faire disparaître.

Naviguez vers **Sortie** et appuyez sur le bouton **MENU**.

## My Content



Le menu My Content (et le navigateur de multimédia sous-jacent) devrait contenir l'ensemble des informations, services et applications susceptibles de vous intéresser.

- 1 Appuyez sur le bouton  pour l'activer.
- 2 Appuyez sur les boutons haut/bas du curseur pour changer l'élément mis en surbrillance dans la liste des éléments de menu.
- 3 Appuyez sur le bouton droit du curseur ou sur le bouton ok pour descendre dans la structure.

### • Télévision :

**Chaînes de télévision** vous amène à la liste des chaînes de télévision; le panneau de gauche présenté contiendra les numéros des chaînes analogiques, les numéros des chaînes en une partie et les numéros des chaînes principales dans le cas de chaînes numériques en deux parties. Celui de droite contiendra les sous-chaînes associées à la chaîne principale mise en surbrillance dans le panneau de gauche. Si aucune sous-chaîne n'est associée à la chaîne couramment sélectionnée dans le panneau de gauche, le panneau de droite restera vide.

### • Multimédia :

Contient les périphériques connectés localement sur lesquels du contenu (images, fichiers audio) est stocké. Voir Navigateur de Multimédia, p. 24.

## Utilisation des menus

### Introduction

Des instructions, des textes d'aide et des messages s'affichent sur votre téléviseur lorsque vous utilisez les menus ou essayez d'effectuer une opération.

Veuillez suivre les instructions et lire les textes d'aide relatifs à l'élément mis en surbrillance, qui s'affichent.

Les boutons de couleur font référence aux différentes opérations qui peuvent être effectuées pour le périphérique activé. Appuyez sur le bouton de couleur correspondant de la télécommande pour effectuer l'opération demandée.

Réglages



Info

Réglages

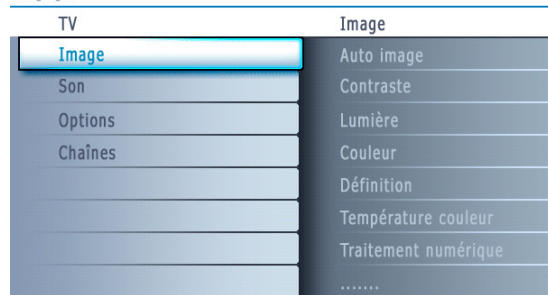

Info

### Navigation dans les menus Paramètres

Le menu Réglages vous permet d'accéder aux réglages, aux préférences et aux réglages réseau et de les modifier.

- Appuyez sur le bouton **MENU** de la télécommande pour afficher le menu Réglages.

- Il est possible de mettre en surbrillance une option de menu sur le panneau de gauche au moyen des boutons haut/bas du curseur.

Le panneau de droite indique le contenu de l'option de menu mise en surbrillance sur le panneau de gauche.

*Remarque: Tous les éléments du menu ne sont pas toujours visibles à l'écran. Utilisez le curseur bas pour les faire apparaître tous.*

- Utilisez le curseur droit pour entrer dans le panneau droit.

Le contenu du panneau de droite passe dans le panneau de gauche et le panneau de droite indique le contenu de la nouvelle option mise en surbrillance dans le panneau de gauche.

*Remarque: Dans certains cas, il est important de pouvoir visualiser l'image pendant les réglages. Dans ce cas, lorsque le panneau de droite est en surbrillance, les autres options de menu sont masquées. Lorsque vous réappuyez sur le curseur gauche, les éléments de menu masqués réapparaissent et le panneau de gauche est de nouveau mis en surbrillance.*

- Appuyez sur le curseur gauche pour remonter d'un niveau dans le menu.
  - Appuyez sur le bouton **OK** sur l'option de menu mise en évidence pour l'activer et fermer le menu.

- Appuyez de nouveau sur le bouton **MENU** pour quitter le menu Réglages.

*Remarque: Ce menu peut également être fermé en appuyant sur un des boutons colorés (s'il y en a) relatifs à des opérations exécutables.*

## Démo

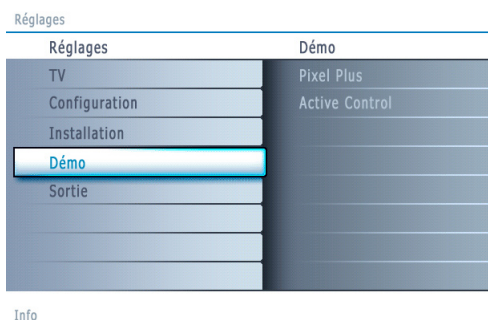

Le menu **Démo** permet à l'utilisateur de se faire une idée des fonctions dont est doté son téléviseur.

- 1 Sélectionnez **Démo** dans le menu Réglages et appuyez sur le curseur droit.
- 2 Mettez en surbrillance la démo de votre choix à l'aide du curseur haut/bas.
- 3 Appuyez sur **OK** pour lancer la démo mise en surbrillance. Appuyez sur le bouton de couleur verte pour exécuter automatiquement toutes les démos les unes à la suite des autres. Appuyez sur le bouton de couleur rouge pour arrêter la fonction d'exécution automatique. Appuyez de nouveau sur le bouton de couleur rouge pour sortir de la démo et revenir au mode TV.

Remarque: La démo sélectionnée est exécutée une fois.

The demos require no user interaction except for starting the demo.

## Installation

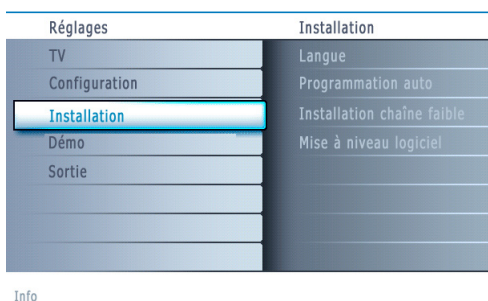

### Sélection de la langue de menu

- 1 Appuyez sur le bouton **MENU** de la télécommande.
- 2 Utilisez le curseur bas pour sélectionner **Installation** dans le menu Réglages.
- 3 Utilisez le curseur droit pour entrer dans le menu Installation.
- 4 Sélectionnez **Langue** et entrez dans la liste des langues disponibles avec le curseur droit.
- 5 Sélectionnez votre langue à l'aide du curseur de direction haut/bas et appuyez sur le bouton **OK** de la télécommande pour confirmer votre choix.
- 6 Passez au menu Installation.

### Mémorisation des chaînes de télévision

- 1 Sélectionnez **Programmation auto** dans le menu Installation.
- 2 Utilisez le curseur droit pour entrer dans le menu **Programmation auto**.
- 3 Appuyez sur le bouton **OK**.
- 4 Sélectionnez **Câble** ou **Antenne** dans le mode Installation.

Si **Antenne** est sélectionné, le téléviseur détectera les signaux d'antenne et recherchera les chaînes de télévision hertziennes (NTSC et ATSC) disponibles dans votre zone.

Si **Câble** est sélectionné, le téléviseur détectera les signaux émis par votre câblopérateur et recherchera les chaînes de télévision par câble (NTSC, ATSC, QAM modulé) disponibles dans votre zone.

Assurez-vous de vous être enregistré correctement auprès de votre fournisseur de TV par câble et d'avoir branché correctement l'équipement.

- 5 Appuyez sur le bouton vert "**Suivant**" de la télécommande.  
Remarque: Déverrouillez toutes les chaînes pour pouvoir procéder à la programmation automatique. Si nécessaire, introduisez votre code. Voir Préférences menu, dans Réglages, menu TV p. 14.
- 6 Appuyez sur le bouton vert "**Lancer**" pour lancer la programmation automatique.

L'écran de menu affiché est remplacé par la progression de l'opération de programmation automatique. La barre de progression indique le nombre de chaînes de télévision analogiques et numériques trouvées.

Une fois la Programmation auto terminée, un message confirmant la bonne fin de l'opération s'affiche et le téléviseur bascule sur la première chaîne de télévision installée.

#### Remarques:

- Lorsque vous avez verrouillé les chaînes de télévision au début de la programmation automatique, un message vous demandant d'entrer votre code s'affiche afin de compléter la programmation automatique.
- En cas d'interruption, les informations à jour des chaînes sont conservées ainsi que celles des anciennes informations sur les chaînes.
- La programmation automatique en arrière-plan n'est effectuée que lorsque le téléviseur est allumé.
- Pour les chaînes ATSC, les informations sur les chaînes ne sont mises à jour que pour la chaîne ATSC sur laquelle vous êtes couramment sintonisé.
- Si la chaîne réglée est une chaîne NTSC, avec la Programmation auto en arrière-plan, le téléviseur devrait balayer toutes les fréquences ATSC possibles et mettre les informations à jour.
- Vous permet d'optimiser la qualité du signal des chaînes ATSC faibles en ajustant manuellement l'antenne (voir menu Installation, Installation chaîne faible, p. 9.)
- Une fois que vous aurez recherché les chaînes de télévision disponibles à la fois via l'antenne et le câble, celles-ci seront mémorisées.

## Syntonisation des chaînes

Chaînes disponibles:

- Câble (NTSC analogique ou QAM numérique): maxi. de 1 à 135
- Terrestre (NTSC analogique ou QAM numérique) maxi. de 2 à 69

Si une chaîne syntonisée ne figure pas déjà dans la carte des chaînes maîtresses, le téléviseur essaiera de syntoniser la chaîne qui sera ensuite ajoutée à la carte.

Si la chaîne n'est pas acquise, un message indiquant qu'elle n'est pas disponible s'affichera.

Lorsque vous vous syntonisez sur une sous-chaîne numérique ne diffusant que du son, un message s'affiche.

### Remarque: Délai de sélection des chaînes numériques

Compte-tenu de la complexité de la syntonisation de la programmation des sous-chaînes numériques, le temps nécessaire pour sélectionner et afficher une chaîne numérique pourra être légèrement supérieur à ce à quoi l'utilisateur est habitué (avec les chaînes analogiques).

Les chaînes numériques peuvent fournir des informations sur les émissions et le système, qui doivent être traitées avant l'affichage de la chaîne sélectionnée.

### Remarque: Sélections des sous-chaînes ATSC

Les nouvelles normes fixées dans le domaine de la diffusion numérique permettent de recevoir plusieurs chaînes de programmes sous un numéro de chaîne principal, qui se sélectionne en entrant les chiffres du numéro de cette chaîne en accès direct sur la télécommande.

### Important:

Une fois les chaînes de télévision installées, vous devez sélectionner Antenne ou Câble dans le menu Installation selon si vous voulez regarder les chaînes de télévision via l'antenne ou via le câble. Si vous utilisez un séparateur de signaux, n'oubliez pas de mettre l'interrupteur dans la position adéquate.

## Installation d'une chaîne faible

Vous permet de procéder à une installation de chaîne numérique ATSC faible. Cette option est uniquement disponible pour les chaînes de télévision installées via le branchement d'une antenne (voir p. 4).

- 1 Sélectionnez une chaîne dans la liste des chaînes (en mode antenne).
- 2 L'intensité du signal s'affiche et est mise à jour au fur et à mesure que vous faites tourner l'antenne.

## Mise à niveau logicielle

Ce menu vous permet de mettre à niveau le logiciel de votre téléviseur en utilisant un périphérique USB.

### Mise à jour USB

Il est possible de lancer une procédure de mise à niveau depuis une mémoire portable. Ce périphérique de mémoire doit être rempli avec l'image de mise à niveau (et la structure) adéquate, disponible sur le site web [www.philips.com/support](http://www.philips.com/support).

Pour savoir comment télécharger une nouvelle version du logiciel sur votre périphérique de mémoire portable, consultez Annex 1, p. 31.

Réglages	Installation
TV	Langue
Configuration	Programmation auto
<b>Installation</b>	Installation chaîne faible
Démo	<b>Mise à niveau logiciel</b>
Sortie	

Info

## Menu Configuration

Réglages	Configuration
TV	Préférences
<b>Configuration</b>	Source
Installation	Horloge
Démo	
Sortie	

Info

Réglages	Configuration	Préférences
	<b>Préférences</b>	Préférences image/son
	Source	Options préférentielles
	Horloge	Menu préférences
		Reset réglages AV

Info

Réglages/Configuration	Préférences	Préférences image/son
	<b>Préférences image/son</b>	Auto surround
	Options préférentielles	
	Menu préférences	
	Reset réglages AV	

Info

Réglages/Configuration	Préférences	Options préférentielles
	Préférences image/son	Service sous-titres
	<b>Options préférentielles</b>	Services sous-titres numér.
	Menu préférences	Options sous-titres numér.
	Reset réglages AV	

Info

Menu de configuration des fonctions TV spéciales, des caractéristiques et des périphériques.

Le menu **Préférences** vous permet de modifier des réglages utilisés occasionnellement.

Le menu **Source** vous permet de sélectionner une source.

Le menu **Horloge** vous permet d'utiliser le téléviseur comme une horloge. Pour une bonne utilisation de l'option Verrouiller après, sélectionnez l'option correcte.

### Préférences

- 1 Appuyez sur le bouton **MENU**.
- 2 Sélectionnez **Configuration** avec le curseur bas et appuyez sur le curseur droit pour sélectionner le menu **Préférences**.
- 3 Appuyez de nouveau sur le curseur pour sélectionner **Préférences image/son**.
- 4 Appuyez encore une fois sur le curseur droit pour entrer dans le menu **Préférences image/son**.

### Préférences image/son

#### Auto surround

Il arrive que les télédiffuseurs transmettent des signaux spéciaux pour les programmes codés en son surround. Le téléviseur bascule automatiquement sur le mode de son surround le plus adapté lorsque **Auto surround** est mis sur **Marche**.

### Options préférentielles

#### Service de sous-titres

Vous permet de sélectionner les niveaux du service Sous-titres de télédiffusion analogique à afficher.

Les sous-titres codés vous permettent de lire le contenu vocal des programmes de télévision sur votre écran TV. Cette fonction, à l'intention des malentendants, utilise des 'boîtes de texte' à l'écran pour afficher les dialogues et les conversations en même temps que le programme de télévision. Les sous-titres codés apparaissent à l'écran durant les télédiffusions à sous-titres.



Remarque: L'orthographe et la grammaire des sous-titres ne sont pas toujours parfaites. Toutes les émissions de télévision et toutes les publicités de produits ne sont pas conçues pour être diffusées avec des informations de sous-titrage. Consultez les listings de télévision de votre zone pour connaître les chaînes de télévision proposant des émissions sous-titrées et les horaires de diffusion. Les programmes sous-titrés sont en général marqués dans les listings TV par un signe tel que "CC".

- ❶ Sélectionnez **Service sous-titres**.
- ❷ Appuyez sur le curseur droit.
- ❸ Sélectionnez le Service sous-titres désiré:
  - **CC 1, 2, 3 ou 4**  
Dialogue (et descriptions) des actions d'un programme de télévision à sous-titrage codé à l'écran.  
En général, **CC 1** est le mode le plus utilisé. **CC 2** peut être utilisé pour des langues alternatives si elles sont transmises.
  - **T 1, 2, 3 ou 4**  
Souvent utilisés comme guide de chaînes, horaires, affichage d'informations sur les émissions sous-titrées, nouvelles, météo et bourse.  
Les services de sous-titrage codé ne sont pas tous utilisés nécessairement par une chaîne de télévision lors de la transmission d'une émission sous-titrée.
- ❹ Voir Sous-titres codés dans le menu TV, **Options, p. 16** pour activer/ désactiver le service de sous-titrage.

Remarque: Ce poste de télévision fournit des fonctions de sous-titrage codé répondant aux normes EIA-608 et selon les articles 15.119 des règlements de la FCC.

#### Comment mettre en marche

Pour mettre la fonction de sous-titres en MARCHE, accédez à option ==> sous-titres puis sélectionnez 'Marche' ou 'Marche en sourdine'.

#### Service de sous-titres numériques

Vous permet de choisir comment vous souhaitez visualiser les sous-titres numériques. Sélectionnez l'une des chaînes de service numériques proposées par le fournisseur des sous-titres. Il existe six services standard. Le Service 1 est le Primary Caption Service. Ce service contient des sous-titres in extenso ou presque dans la langue principale parlée dans l'audio d'accompagnement. Le Service 2 est le Secondary Language Service. Ce service contient des sous-titres dans une langue secondaire, qui sont des traductions des sous-titres du Primary Caption Service. Les autres sous-chaînes de service ne sont pas pré-attribuées. Leur utilisation est à la discrétion du fournisseur des sous-titres.

#### Options de sous-titres numériques

Vous permet de modifier l'affichage des sous-titres numériques sur votre téléviseur. Sélectionnez l'une des options suivantes pour changer les caractéristiques visuelles des sous-titres numériques sur votre téléviseur.

- **Rétablir les valeurs par défaut**  
Sélectionnez cette option pour rétablir les options de sous-titrage numérique aux valeurs par défaut du fournisseur des sous-titres.  
Appuyez sur le bouton **OK** pour confirmer.
- **Taille**  
Sélectionnez cette option pour sélectionner la taille d'affichage des sous-titres selon vos préférences.  
Sélectionnez **(Par) défaut, Petit, Standard** ou **Grand** puis appuyez sur le bouton **OK** pour confirmer.
- **Style**  
Sélectionnez cette option pour sélectionner le style de l'affichage des sous-titres selon vos préférences.  
Sélectionnez **(Par) défaut, Monospaced serif, Serif, Monospaced sans serif, Sans serif, Par hasard, Italique** ou **Petites capitales...**
- **Texte**  
Sélectionnez cette option pour sélectionner la couleur du texte ou l'opacité de l'affichage des sous-titres selon vos préférences.  
Sélectionnez une couleur et une des options d'opacité.
- **Fond**  
Sélectionnez cette option pour sélectionner la couleur de fond des caractères ou l'une des options d'opacité du fond de l'affichage des sous-titres selon vos préférences.  
Sélectionnez une couleur et une des options d'opacité.

Réglages/Configuration/Préférences

Options préférentielles	Options sous-titres numér.
Service sous-titres	Rétablir les valeurs
Service sous-titres numériques	Taille
<b>Options sous-titres numériques</b>	Style
	Texte
	Fond

Info

Réglages/Configuration

Préférences	Menu préférences
Préférences image/son	OSD
Options préférentielles	Montrer les alertes d'urgence
<b>Menu préférences</b>	Changez code
Reset réglages AV	

Info

Remarque: La signalisation des alertes d'urgence n'est pas possible:

- en cas de navigation dans le contenu;
- avec des sources vidéo analogiques.

Remarques:

- Vous avez toujours la possibilité d'éliminer le message de l'écran.
- L'affichage du message chevauchera tout élément de menu ou autre message se trouvant à l'écran.

### Important: Vous avez oublié votre code !

- 1 Sélectionnez **Changez code** dans le menu Menu préférences et appuyez sur le curseur droit.
- 2 Appuyez sur le curseur droit pour entrer le code PIN de contournement **0-7-1-1**.
- 3 Appuyez de nouveau sur le curseur et entrez un nouveau code personnel à quatre chiffres. Le code précédent est effacé et le nouveau est mis en mémoire.

Réglages/Configuration

Préférences	Reset réglages AV
Préférences image/son	
Options préférentielles	Démarrer
Menu préférences	
<b>Reset réglages AV</b>	

Info

## Préférences de menu

### Affichage OSD

- 1 Sélectionnez **OSD**.
- 2 Appuyez sur le curseur droit pour sélectionner **Normal** ou **Minimum**. **Normal** pour activer l'affichage continu du numéro de la chaîne (pendant 10 minutes maxi.), l'affichage étendu de la chaîne de télévision et les informations à l'écran relatives au programme. Par ex.: informations sur le programme principal ou auxiliaire, qualité du signal d'entrée des périphériques branchés, format d'affichage, mode son, disponibilité du service sous-titres, langue du son, la qualification, la configuration de l'arrêt programmé.

**Minimum** pour activer l'affichage d'un nombre réduit d'informations sur la chaîne.

Remarque: Quand Sous-titres codés est activé l'affichage continu du numéro de la chaîne et de l'heure n'est pas possible.

### Afficher les alertes (EAS)

Vous permet de sélectionner le niveau de priorité de l'information diffusée par la société de télédistribution. La norme SCTE18 définit une méthode de signalisation des alertes d'urgence pouvant être utilisée par les systèmes de télédiffusion par câble pour signaler des urgences aux services numériques tels que les boîtiers numériques se posant sur le téléviseur, les téléviseurs numériques et les magnétoscopes numériques.

Le modèle de signalisation des alertes d'urgence défini dans la norme permet à une société de télédistribution de diffuser des informations d'alerte d'urgence relatives à des urgences et des avertissements de niveaux fédéral et local de façon efficace et peu coûteuse tout en minimisant l'interruption des programmes.

Tout message d'alerte d'urgence a l'une des priorités suivantes: **Faible**, **Moyenne**, **Haute** ou **Maximum**. Un message d'alerte d'urgence de priorité Haute ou Maximum sera toujours présenté. Un message Faible ou Moyenne sera présenté ou ignoré suivant le réglage sélectionné.

*Important: Lorsque l'horloge du téléviseur n'est pas réglée (voir menu Configuration, Horloge, p. 13), les alertes d'urgence sont ignorées.*

L'affichage d'un message d'alerte d'urgence contiendra les informations suivantes :

- le texte de l'alerte d'urgence
- l'heure de début + la date,
- l'heure de fin + la date.

- 1 Sélectionnez **Montrer les alertes d'urgence** dans le menu Préférences.
- 2 Appuyez sur le curseur droit et sélectionnez l'une des options d'alerte d'urgence :
  - Toujours, quand vous voulez que les messages d'alerte d'urgence disponibles soient toujours affichés ;
  - Sauter priorité faible, quand vous voulez que les messages de niveau de priorité faible soient ignorés ;
  - Sauter priorité faible/moyenne, quand vous voulez que seuls les messages de priorité élevée soient affichés.

### Régler/Changer code

- 1 Sélectionnez **Introduisez code** ou **Changez code** avec le curseur bas.
- 2 Si aucun code n'a encore été créé, l'élément de menu indique **Introduisez code**. Suivez les instructions à l'écran. Si un code a déjà été composé, l'élément de menu indique **Changez code**. Suivez les instructions à l'écran. Toutes les combinaisons de chiffres de 0000 à 9999 sont valables.
- 3 Le menu **Menu préférences** apparaît à nouveau, avec un message confirmant que le code a été créé.

### Rétablir les réglages AV

Cette fonction vous permet de réinitialiser la plupart des réglages son et image afin de les faire correspondre à nouveau aux pré-réglages d'usine.

- 1 Sélectionnez **Reset réglages AV** avec le curseur bas.
- 2 Appuyez sur le curseur droit.
- 3 Appuyez sur le bouton **OK** pour annuler les réglages et leur faire retrouver leur valeur par défaut.



## Source

Ce menu vous permet d'identifier les périphériques que vous avez connectés aux entrées/sorties externes.

- 1 Sélectionnez **Source** dans le menu Configuration.
- 2 Appuyez sur le curseur droit pour entrer dans la liste des types de périphériques branchés à l'entrée sélectionnée.
- 3 Sélectionnez le périphérique avec le curseur haut/bas.

Quand vous sélectionnez **AV1**, **AV2**, **AV3**, **HDMI 1**, **HDMI 2**, **Side** ou **Digital Audio In**, une liste vous permettant d'identifier le type de périphérique branché à cette entrée s'affiche.

## Horloge

Permet d'utiliser le téléviseur comme une horloge.

Remarque:

- Le réglage de l'heure est nécessaire pour le bon fonctionnement de l'option Verrouiller après (voir Réglages TV, Chaînes, p. 17).

- Le Sous-titres ne peuvent pas être déployés en même temps que l'horloge. Appuyez nouvellement le bouton CLOCK pour éteindre l'horloge, si vous désirez voir les Sous-titres.

### Mode horloge auto

- 1 Sélectionnez **Horloge** dans le menu Configuration.
- 2 Appuyez sur le curseur droit pour sélectionner le **Mode horloge auto**.
- 3 Appuyez sur le curseur droit pour que le téléviseur affiche l'heure automatiquement ou manuellement.

### Chaîne horloge auto (disponible uniquement lorsque le Mode horloge auto est sur Automatique)

En utilisant les boutons du curseur, choisissez le numéro de chaîne où le téléviseur peut trouver l'affichage de l'heure. Habituellement, vous pouvez trouver l'affichage de l'heure sur PBS ainsi que sur certaines autres chaînes.

Remarque: Si Manuel a été sélectionné dans le Mode horloge auto, le sujet du menu Chaîne horloge auto ne peut être sélectionné.

### Heure - Jour (disponible uniquement lorsque le Mode horloge auto est sur Manuel)

En utilisant les boutons du curseur, sélectionnez et introduisez l'heure et le jour corrects.

Si vous avez sélectionné **Mode horloge auto Manuel** et s'il n'y a pas eu de recherche de l'heure, le système gardera l'heure et le jour introduits.

### Fuseau horaire (disponible uniquement lorsque le Mode horloge auto est sur Automatique)

Cette fonction vous permet de sélectionner votre fuseau horaire local. L'information de temps transmise adaptera l'affichage de l'horloge à votre temps local.

- 1 Sélectionnez **Fuseau horaire** avec le curseur bas.
- 2 Appuyez sur le curseur droit pour sélectionner votre fuseau horaire local.

### Heure d'été (disponible uniquement lorsque le Mode horloge auto est sur Automatique)

L'heure d'été est réglée automatiquement au moyen de signaux spéciaux. Cette option du menu vous permet de désactiver le réglage automatique de l'heure d'été. Cela peut être utile lorsque vous habitez dans une région ou un pays où l'heure d'été n'est pas appliquée, mais où vous recevez des canaux d'autres régions où les signaux pour l'heure d'été sont transmis.

- 1 Sélectionnez **Heure d'été** avec le curseur bas.
- 2 Appuyez sur le curseur droit pour sélectionner **Automatique** pour une adaptation automatique de l'horloge à l'heure d'été par les signaux spéciaux.
- 3 Sélectionnez **Arrêt** pour désactiver l'adaptation automatique de l'horloge par les signaux spéciaux.

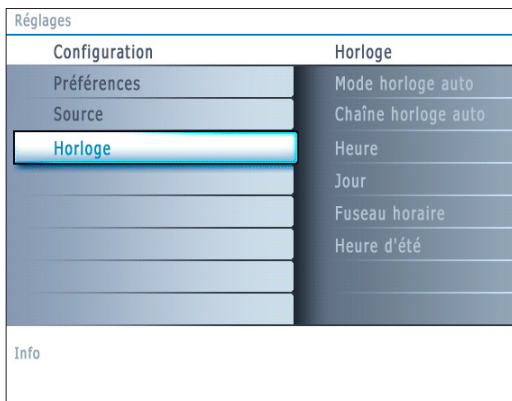

La plupart des chaînes ne transmettent pas d'informations de nature temporelle. Quelques chaînes par câble le font mais elles se situent à la fin de la boucle des chaînes. L'heure n'est pas transmise par les chaînes à antenne. Dans ces cas, soit la récupération de l'heure est trop longue soit il n'y a pas d'horloge.

## Menu TV

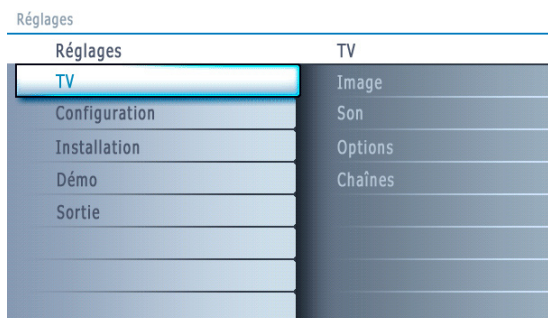

Info

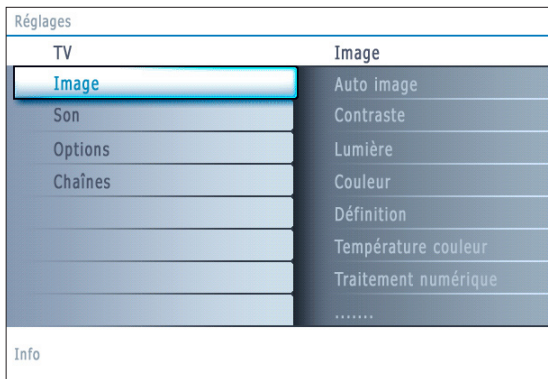

Info

Appuyez sur le bouton **MENU** de la télécommande pour afficher le menu Réglages. Le menu TV vous donne un aperçu des menus que vous pouvez sélectionner.

Remarque: Selon le signal d'entrée, certaines options de menu ne pourront pas être sélectionnées.

### Menu Image

Remarque: Certains paramètres ne sont pas disponibles pour les sources HD..

- 1 Appuyez sur le curseur droit pour sélectionner **Image**.
- 2 Appuyez de nouveau sur le curseur droit pour entrer dans le menu Image.
- 3 Sélectionnez les éléments de menu avec le curseur haut/bas.
- 4 Ajustez les réglages à l'aide du curseur gauche/droit ou entrez dans la liste d'éléments de sous-menu à l'aide du curseur droit. Sélectionnez un élément de sous-menu à l'aide du curseur haut/bas.

#### Auto image

Sélectionnez *Auto image* pour faire apparaître une liste de réglages d'image définis, correspondant chacun à un des préréglages d'usine.

*Préférentiel* se rapporte aux paramètres personnels pour l'image dans le menu image.

Remarque: Ce téléviseur Philips a été préréglé en usine pour être optimal dans les environnements éclairés des magasins qui utilisent d'ordinaire l'éclairage fluorescent. Comme il est peu probable que vous éclairiez votre maison comme un magasin, nous vous conseillons de parcourir les différents modes *Auto Image* pour trouver celui qui conviendra le mieux à vos propres conditions de visionnage. La plupart des consommateurs opteront pour le mode **Naturelle**.

#### Contraste

Permet de régler l'intensité des zones vives de l'image en laissant les zones sombres inchangées.

#### Luminosité

Réglage du niveau de luminosité de l'image complète, affectera principalement les zones plus sombres de l'image.

#### Couleur

Réglage du niveau de saturation des couleurs selon vos préférences personnelles.

#### Définition

Réglage de la définition et des détails fins de l'image.

#### Température de couleur

Augmentera ou diminuera les couleurs **Chaud** (rouge) et **Froid** (bleu) en fonction de vos préférences personnelles.

Sélectionnez **Froid** pour donner aux couleurs blanches une teinte bleu, **Normal** pour leur donner une teinte neutre, **Chaud** pour leur donner une teinte rouge.

#### Traitement numérique

- **Standard** = Le doublage des lignes élimine le papillotement.
- **Pixel Plus** = pour la visualisation quotidienne, Pixel Plus est le paramètre idéal car il traite complètement l'image pour reproduire chaque pixel le mieux possible, en améliorant le contraste, la définition, la profondeur de l'image, la reproduction de la couleur et de la lumière de chaque source, Haute Définition comprise.

Le mode **Standard** est recommandée seulement pour des sources très bruyantes ou pas bien maîtrisées ou pour ceux qui trouvent la douceur du Pixel Plus (qui supprime de la vibration dans l'image) inconvenante.

#### Contraste dynamique

Cette option renforce automatiquement le contraste dans les zones d'image plus foncées et plus brillantes tandis que l'image à l'écran change.

Normalement, sélectionnez **Maximum**. Il peut être souhaitable de choisir **Minimum**, **Maximum** ou **Arrêt**.

- 1 Appuyez sur le curseur droit pour entrer dans la liste.
- 2 Sélectionnez l'un des réglages à l'aide du curseur haut/bas.
- 3 Appuyez sur le curseur gauche pour retourner au menu Image.

## Réglages

TV	Image
Image	.....
Son	Contraste dynamique
Options	DNR
Chaînes	Couleurs renforcées
	Teinte
	Format d'image
	Active Control

Info

## Réglages/TV

Image	Active Control
.....	Arrêt
Traitement numérique	Minimum
Contraste dynamique	Medium
DNR	Maximum
Couleurs renforcées	
Teinte	
Format d'image	
Active Control	

Info

## Réglages

TV	Son
Image	Auto son
Son	Volume
Options	Balance
Chaînes	Volume du casque
	Mode son
	Changer audio
	Langue Digital Audio
	.....

Info

### Commande DNR (Réduction du bruit numérique)

Cette option filtre et réduit automatiquement le bruit d'image et améliore la qualité de l'image lorsque les signaux vidéo captés sont faibles.

- 1 Appuyez sur le curseur droit pour entrer dans la liste.
- 2 Sélectionnez **Arrêt**, **Minimum**, **Medium** ou **Maximum** en fonction du bruit d'image.
- 3 Press the cursor left to return to the picture menu.

### Renforcement des couleurs

Cette fonction permet de corriger automatiquement le renforcement des verts et l'étirement des bleus. Les couleurs sont plus vives.

- 1 Appuyez sur le curseur droit.
- 2 Sélectionnez **Marche** ou **Arrêt** afin d'activer/désactiver le renforcement des couleurs avec le curseur droit.

### Teinte

Vous permet d'ajuster les couleurs (tons) de l'image.

### Format d'image

Cet élément de menu fonctionne de la même façon que le bouton **FORMAT** de la télécommande. Voir Utilisation de la télécommande, p. 6.

### Active Control

Le téléviseur mesure et corrige continuellement tous les signaux qu'il réceptionne afin d'obtenir la meilleure image possible.

- 1 Sélectionnez **Active Control**.
- 2 Appuyez sur le curseur droit pour entrer dans la liste des valeurs d'Active Control.
- 3 Appuyez plusieurs fois sur le curseur droit pour sélectionner les valeurs d'Active Control **Arrêt**, **Minimum**, **Medium** ou **Maximum**. Les paramètres de l'image sont optimisés en continu. Les éléments du menu ne peuvent pas être sélectionnés.
- 4 Appuyez sur le bouton **OK** ou patientez pendant le délai défini pour que l'affichage Active Control disparaisse.

### Menu Son

- 1 Sélectionnez Son dans le menu Réglages TV.
- 2 Appuyez sur le curseur droit pour entrer dans la liste des valeurs d'Active Control.
- 3 Sélectionnez les éléments du menu avec le curseur haut/bas et ajustez les réglages avec le curseur gauche/droit. Lorsque les barres des visuels sont centrées les réglages sont à mi-niveau.

### Auto son

Sélectionnez **Auto son** pour afficher une liste de paramètres de son définis, correspondant chacun à un des pré-réglages usine des Aigus et des Graves.

- 1 Appuyez sur le curseur droit pour entrer dans la liste.
- 2 Sélectionnez un paramètre de son prédéfini avec le curseur haut/bas. **Préférentiel** se rapporte aux paramètres personnels pour le son dans le menu son.

*Remarque: Lorsque vous avez activé les pré-réglages son et que vous modifiez un réglage dans le menu son, toutes les nouvelles valeurs que vous introduisez dans ce menu remplacent les réglages préalables.*

### Volume

Permet de régler le niveau de sortie du son.

### Équilibre

Réglage de la sortie audio des haut-parleurs gauche et droite pour obtenir une reproduction stéréo optimale pour votre position d'écoute.

TV	Son
Image	.....
<b>Son</b>	Mono/Stéréo
Options	AVL
Chaînes	Delta volume

Info

### Volume du casque d'écoute

Contrôle le niveau sonore du casque.

### Mode son

Sélectionne les modes de reproduction spatial ou surround selon les signaux de diffusion ou les signaux d'entrées externes reçus.

### Audio de rechange *(uniquement sélectable avec les signaux de diffusion analogique)*

Ceci vous permet de choisir entre le Programme audio (SAP) principal et secondaire si disponible.

### Langue audio numérique *(uniquement sélectable avec les signaux de diffusion numérique)*

Vous permet de sélectionner votre langue préférée en cas de pistes audio plurilingues si disponibles avec le signal de diffusion numérique.

Remarque: La langue par défaut des chaînes numériques est la langue installée pour les menus.

### Mono/Stéréo

Sélection par chaîne du mode son mono ou stéréo, lorsque la transmission analogique stéréo est disponible.

### Commande AVL (Limiteur de niveau automatique) *(uniquement disponible avec les signaux de diffusion numérique et non-numérique)*

Réduit automatiquement les différences de volume entre chaînes et programmes, offrant un niveau général plus constant. Réduit également la dynamique du son.

### Volume Delta

Vous permet de rectifier toute différence de volume permanente entre chaînes ou sources externes.

## Menu Options

- 1 Sélectionnez **Options** dans le menu Réglages
- 2 Appuyez sur le curseur droit pour entrer dans le menu Options.
- 3 Sélectionnez les éléments du menu avec le curseur haut/bas et ajustez les réglages avec le curseur gauche/droit.

### Sous-titres

Affiche sur l'écran du téléviseur le texte CC ou CS diffusé suivant le service CC ou CS choisi dans Configuration, menu Options préférentielles, p. 10. Ce texte peut soit être affiché en permanence (en assumant que ce service est disponible dans la diffusion), soit seulement lorsque l'option Suppression du son est activée.

- 1 Appuyez sur le curseur droit après avoir sélectionné **Sous-titres codés**.
- 2 Sélectionnez **Marche, Arrêt** ou **Actif sans son**.

### Arrêt programmé

Programme une durée après laquelle le téléviseur passera automatiquement en position de veille.

- 1 Sélectionnez **Arrêt programmé**.
- 2 Appuyez sur le curseur droit.
- 3 Sélectionnez une valeur avec le curseur haut/bas. La liste sera composée des valeurs de **0** à **180 minutes**.  
Quand **0** est sélectionné, l'arrêt programmé est désactivé.  
Vous pouvez toujours arrêter votre téléviseur plus tôt ou sélectionner une autre heure.

TV	Options
Image	Sous-titres codés
Son	Arrêt programmé
<b>Options</b>	
Chaînes	

Info

TV	Chaînes
Image	Verrouiller après
Son	Verrouillage de chaîne
Options	Verrou qualifications TV
<b>Chaînes</b>	Verrou qualif. Ciné
	Chaînes préférentielles
	Verrou Qualification Region
	Effacer Qualification Region

Info

Chaînes	Verrouiller après
<b>Verrouiller après</b>	Minuteur
Verrouillage de chaîne	Heure
Verroui qualification	
Verrou qualif. Ciné	
Chaînes préférentielles	
Verrou Qualifications Region	
Effacer Qualifications Region	

Info

Chaînes	Verrou qualifications TV
Verrouiller après	Veuillez introduire votre code
Verrouillage de chaîne	
<b>Verrou qualifications TV</b>	
Verrou qualif. Ciné	
Chaînes préférentielles	
Verrou Qualifications Region	
Effacer Qualifications Region	

Info

## Menu Chaînes

Menu de fonctions spéciales pour les chaînes de télévision.

- 1 Sélectionnez **Chaînes** dans le menu Réglages avec le curseur haut/bas.
- 2 Appuyez sur le curseur droit pour entrer dans le menu Chaînes.
- 3 Appuyez sur le curseur haut/bas pour sélectionner un élément du menu Chaînes.

### Verrouiller après

Remarque: Verrou après ne peut être sélectionnée que si l'heure et la date sont connues. Voir Configuration, Horloge, p. 13.

Vous permet d'empêcher la visualisation des chaînes après une certaine période de temps. Il reste possible de se syntoniser sur les chaînes verrouillées mais l'image est blanche et le son muet.

- 1 Appuyez sur le curseur droit et sélectionnez **Minuteur Marche** ou **Arrêt**. Quand elle est sur **Marche**, vous pouvez régler l'heure. Après avoir sélectionné Minuteur Marche, vous serez invité à entrer votre code (Voir ci-dessous). Suivez les instructions à l'écran.

#### Régler/Changer CODE

- 1 Sélectionnez **Régler** ou **Changer CODE** à l'aide du bouton de curseur bas.
- 2 Si aucun code n'existe, l'élément de menu est réglé à **Régler CODE**. Suivez les instructions à l'écran. Si un code a déjà été créé, l'élément de menu est réglé à **Changer CODE**. Suivez les instructions à l'écran. Toutes les combinaisons de chiffres de 0000 à 9999 sont valides.
- 3 Le menu **Préférences de menu** est affiché de nouveau avec un message confirmant la création de votre code.

- 2 Sélectionnez **Heure** et appuyez sur le curseur droit. Vous permet de préciser l'heure à laquelle le verrouillage sera activé.
- 3 Sélectionnez **AM** ou **PM** pour sélectionner la partie de la journée concernée.
- 4 Entrez l'heure avec les chiffres ou les boutons de curseur et appuyez sur **OK** pour confirmer.

### Verrouillage de chaîne

Ceci vous permet de verrouiller complètement une chaîne télévisée ou une source externe donnée. Sélectionnez les chaînes ou les sous-chaînes que vous voulez verrouiller et appuyez sur **OK** pour confirmer.

### Verrouillage des classements TV

Votre téléviseur dispose d'une puce anti-violence. Celle-ci vous permet de contrôler l'accès aux programmes individuels selon leur qualification TV et cinéma. Tous les paramètres s'appliquent à toutes les entrées AV (HDMI exceptée). Des informations sur le contenu des programmes sont envoyées par le télédiffuseur ou le fournisseur de programmes.

- 1 Sélectionnez **Verrou qualifications TV** avec le curseur bas.
- 2 Appuyez sur le curseur droit pour entrer dans la liste. Vous êtes invité à entrer votre code. (Voir ci-dessous). Si le code est correct, le menu Verrou qualifications TV est affiché de nouveau.

#### Régler/Changer CODE

- 1 Sélectionnez **Régler** ou **Changer CODE** à l'aide du bouton de curseur bas.
- 2 Si aucun code n'existe, l'élément de menu est réglé à **Régler CODE**. Suivez les instructions à l'écran. Si un code a déjà été créé, l'élément de menu est réglé à **Changer CODE**. Suivez les instructions à l'écran. Toutes les combinaisons de chiffres de 0000 à 9999 sont valides.
- 3 Le menu **Préférences de menu** est affiché de nouveau avec un message confirmant la création de votre code.

- 3 Sélectionnez une qualification TV selon l'âge avec le curseur haut/bas, et entrez dans la liste, si elle est présente, avec qualification selon le contenu à l'aide du curseur droit puis sélectionnez une qualification selon le contenu.
- 4 Appuyez sur **OK** pour activer/désactiver la qualification sélectionnée.
- 5 Sélectionnez une autre qualification selon le contenu, au besoin, et appuyez sur **OK** de nouveau.

Vous n'avez à entrer votre code qu'une seule fois alors que le menu est actif. Vous pouvez verrouiller/déverrouiller toutes les qualifications de la liste sans devoir entrer votre code de nouveau.

Chaque élément de qualification est accompagné d'un graphique encadré servant à indiquer si le programme portant cette qualification est présentement verrouillé:

- Un graphique avec 'X' : Tous les éléments de la liste selon le contenu sont également verrouillés ;
- Un graphique vide : l'article n'est pas sélectionné;
- Un graphique avec '/' : Certaines qualifications selon le contenu sont sélectionnées/désélectionnées.

Qual. selon l'âge	Qualification selon le contenu
Tous	Aucun(e)
Aucun(e)	Aucun(e)
TV-Y	Aucun(e)
TV-Y7	(FV) Fantaisie Violence
TV-G	none
TV-PG	(D) Dialogue (L) Langue (S) Contenu sexuel (V) Violence
TV-14	(D) Dialogue (L) Langue (S) Contenu Sexuel (V) Violence
TV-MA	(L) Langue (S) Contenu Sexuel (V) Violence

Lorsque **Tous** est sélectionné, tous les éléments de la liste selon le contenu et selon l'âge sont verrouillés. Si, lorsque **Tous** est sélectionné, tout autre élément, classé selon l'âge ou selon le contenu, est désélectionné, alors Tous est automatiquement désélectionné.

**Aucun(e)** est la sélection pour les éléments ne disposant d'aucune information de qualification ou disposant d'une qualification de **Aucun(e)**. Les deux seront verrouillés. Lorsqu'un élément de la liste selon l'âge est sélectionné, tous les éléments en dessous de cet élément du même groupe sont également verrouillés. Lorsque vous sélectionnez une qualification selon le contenu, toutes les qualifications au contenu identique dans les catégories des plus jeunes sont également sélectionnées.

**TV-Y** Approprié pour les enfants sans limite d'âge avec des thèmes et des éléments qui conviennent à des enfants de 2 à 6 ans.

**TV-Y7** Programmes conçus pour les enfants de 7 ans et plus.

**TV-Y7-FV** Programmes contenant de la violence imaginaire plus intense que dans les programmes de la catégorie TV-Y7

**TV-G** Programmes appropriés à tous les âges. Ces programmes contiennent peu ou pas de violence, pas de langage offensif et peu ou pas de dialogue ou situation sexuelle.

**TV-PG** Programmes contenant des éléments que certains parents jugent inappropriés pour les enfants plus jeunes et pouvant nécessiter une surveillance parentale. Le programme peut contenir des situations de violence et des dialogues sexuels modérés ainsi qu'un langage offensif.

**TV-14** Programmes contenant des éléments pouvant ne pas être appropriés à des enfants de moins de 14 ans. Ces programmes comportent un ou plusieurs des éléments suivants: Violence intense, situations sexuelles intenses, dialogues suggestifs et langage offensif.

**TV-MA** Programmes à l'intention des adultes et pouvant être inappropriés aux jeunes de moins de 17 ans. Ces programmes peuvent contenir de la violence en images, des situations sexuelles explicites et/ou un langage cru ou indécent.

### Verrouillage des classements Cinéma

Cette fonction vous permet de contrôler l'accès à des films individuels selon leur qualification MPAA (Motion Picture Association of America)

- 1 Sélectionnez **Verrou qualif. Ciné** avec le curseur bas.
- 2 Appuyez sur le curseur droit pour entrer dans la liste. Vous êtes invité à entrer votre code. (Voir ci-dessous). Si le code est correct, le menu Verrou qualif. Ciné est affiché de nouveau.

#### Régler/Changer CODE

- 1 Sélectionnez **Régler** ou **Changer CODE** à l'aide du bouton de curseur bas.
- 2 Si aucun code n'existe, l'élément de menu est réglé à **Régler CODE**. Suivez les instructions à l'écran.  
Si un code a déjà été créé, l'élément de menu est réglé à **Changer CODE**. Suivez les instructions à l'écran.  
Toutes les combinaisons de chiffres de 0000 à 9999 sont valides.
- 3 Le menu **Préférences de menu** est affiché de nouveau avec un message confirmant la création de votre code.

- 3 Sélectionnez une qualification de cinéma avec le curseur haut/bas.
- 4 Appuyez sur OK pour activer/désactiver la qualification sélectionnée.

Chaque élément de qualification est accompagné d'un graphique encadré servant à indiquer si le programme portant cette qualification est présentement verrouillé:

- Un graphique avec 'X' : Les films portant cette qualification sont verrouillés;
- Un graphique vide : Les films portant cette qualification sont déverrouillés.

Lorsque **Tous** est sélectionné, tous les éléments de la liste de qualification cinéma sont sélectionnés. (Tous les films sont verrouillés.)

Si, lorsque **Tous** est sélectionné, tout autre élément est désélectionné, alors Tous est automatiquement désélectionné.

Lorsque **NR** a été sélectionné, aucun autre élément n'est sélectionné.

Lorsque tout autre élément a été sélectionné, toutes les qualifications suivantes sont également sélectionnées, de sorte que tous les films portant cette qualification seront verrouillés.

#### Réglages/TV

Chaînes	Verrou qualif. Ciné
Verrouiller après	Veuillez introduire votre code
Verrouillage de chaîne	
Verrou qualifications TV	
<b>Verrou qualif. Ciné</b>	
Chaînes préférentielles	
Verrou Qualifications Region	
Effacer Qualifications Region	

Info

- NR** (Not rated) Sans qualification.
- G** Films au contenu modéré, appropriés à tous les âges.
- PG** Films pour lesquels une surveillance parentale est recommandée. Ceux-ci peuvent contenir certaines scènes corsées ou violentes ou quelquefois un langage grossier.
- PG-13** Films pour lesquels une surveillance parentale est recommandée dans le cas d'enfants de moins de 13 ans.
- R** Réservé aux adultes. Ces films contiennent généralement des scènes sexuelles offensives ou un langage grossier et peuvent être inappropriés aux jeunes de moins de 17 ans. Surveillance ou autorisation parentale nécessaire.
- NC-17** Interdit aux moins de 17 ans même avec une autorisation parentale. Scènes sexuelles offensives, violence ou langage grossier.
- X** Films qui se concentrent généralement sur le sexe, la violence et/ou un langage grossier. Connus également sous le nom de pornographie.



Chaînes	Chaînes préférentielles
Verrouiller après	Chaîne 1
Verrouillage de chaîne	Chaîne 2
Verrou qualifications TV	.....
Verrou qualif. Ciné	
<b>Chaînes préférentielles</b>	
Verrou Qualifications Region	
Effacer Qualifications Region	

Info

Options préférentielles	Tableau de classements télé...
Services de sous-titres	Arrêt
Service de sous-titre numérique	Marche
Options de sous-titres numériques	
Tableau de classements téléchargé	

Info

Chaînes	Verrou qualification Région
Verrouiller après	Veuillez introduire votre code
Verrouillage de chaîne	
Verrou qualifications TV	
Verrou qualif. Ciné	
Chaînes préférentielles	
<b>Verrou qualification Région</b>	
Effacer qualifications région	

Info

## Chaînes préférentielles

Une chaîne, lorsqu'elle est installée, est marquée par défaut comme étant préférée et ajoutée à la liste des chaînes. Cette fonction offre la possibilité de supprimer une chaîne de la liste des chaînes.

- 1 Sélectionnez **Chaînes préférentielles** avec le curseur bas.
- 2 Appuyez sur le curseur droit pour entrer dans la liste de tous les numéros de chaîne mémorisés.
- 3 Sélectionnez la chaîne que vous souhaitez avec le curseur bas.
- 4 Appuyez sur **OK**.
- 5 Répétez l'opération pour supprimer d'autres chaînes.

## Téléchargement du tableau de classements

Cette fonction vous permet d'ajouter des options de verrouillage de classements Région à côté de vos options actuelles.

- 1 Sélectionnez **Téléchargement du tableau de classements** à l'aide du bouton de curseur bas.
- 2 Appuyez sur le bouton de curseur droit pour accéder à la liste. Vous êtes invité à entrer votre code. (Voir ci-dessous). Si le code est correct, vous pouvez choisir Marche/Arrêt pour télécharger le tableau de classements.

### Régler/Changer CODE

- 1 Sélectionnez **Régler** ou **Changer CODE** à l'aide du bouton de curseur bas.
- 2 Si aucun code n'existe, l'élément de menu est réglé à **Régler CODE**. Suivez les instructions à l'écran. Si un code a déjà été créé, l'élément de menu est réglé à **Changer CODE**. Suivez les instructions à l'écran. Toutes les combinaisons de chiffres de 0000 à 9999 sont valides.
- 3 Le menu **Préférences de menu** est affiché de nouveau avec un message confirmant la création de votre code.

- 3 Sélectionnez marche/arrêt pour télécharger le tableau de classements.
- 4 Appuyez sur **OK** pour activer/désactiver la sélection.

Remarque : avant d'activer, assurez-vous que des classements régionaux sont diffusés.

## Verrouillage des classements Région

Cette fonction vous permet de contrôler l'accès aux programmes numériques selon les classifications téléchargées selon la région.

- 1 Sélectionnez **Verrouillage des classifications selon la région** à l'aide du curseur bas.
- 2 Appuyez sur le curseur droit pour entrer dans la liste. Vous êtes invité à entrer votre code. (Voir ci-dessous). Si le code est correct, une liste est affichée indiquant les classifications selon la région ainsi qu'une liste correspondante de classifications selon le contenu.

### Régler/Changer CODE

- 1 Sélectionnez **Régler** ou **Changer CODE** à l'aide du bouton de curseur bas.
- 2 Si aucun code n'existe, l'élément de menu est réglé à **Régler CODE**. Suivez les instructions à l'écran. Si un code a déjà été créé, l'élément de menu est réglé à **Changer CODE**. Suivez les instructions à l'écran. Toutes les combinaisons de chiffres de 0000 à 9999 sont valides.
- 3 Le menu **Préférences de menu** est affiché de nouveau avec un message confirmant la création de votre code.

- 3 Sélectionnez une classification selon la région à l'aide du curseur haut/bas et entrez dans la liste (si elle est affichée) avec classifications selon le contenu à l'aide du curseur droit puis sélectionnez une classification selon le contenu.
- 4 Appuyez sur **OK** pour activer/désactiver la classification sélectionnée.
- 5 Sélectionnez une autre classification selon le contenu, au besoin, et appuyez sur **OK** de nouveau.

Vous n'avez qu'à entrer votre code une seule fois alors que le menu est actif. Vous pouvez verrouiller/déverrouiller toutes les classifications de la liste sans devoir entrer votre code de nouveau.

Chaque élément de classification est accompagné d'un graphique encadré servant à indiquer si le programme portant cette classification est présentement verrouillé :

- encadré avec un 'X' : tous les éléments dans la liste selon le contenu sont également verrouillés ;
- encadré vide : l'article est désélectionné ;
- encadré avec un 'I' : certaines classifications selon le contenu sont sélectionnées/désélectionnées.

## Effacer les classements Région

Cette fonction vous permet d'effacer tous les réglages de classification selon la région.

- 1 Sélectionnez **Effacer les classifications selon la région** à l'aide du curseur bas.
- 2 Appuyez sur le curseur droit pour entrer dans la liste. Vous êtes invité à entrer votre code. (Voir ci-dessous).

### Régler/Changer CODE

- 1 Sélectionnez **Régler** ou **Changer CODE** à l'aide du bouton de curseur bas.
- 2 Si aucun code n'existe, l'élément de menu est réglé à **Régler CODE**. Suivez les instructions à l'écran. Si un code a déjà été créé, l'élément de menu est réglé à **Changer CODE**. Suivez les instructions à l'écran. Toutes les combinaisons de chiffres de 0000 à 9999 sont valides.
- 3 Le menu **Préférences de menu** est affiché de nouveau avec un message confirmant la création de votre code.

- 3 Sélectionnez **Commencer maintenant**.
- 4 Appuyez sur **OK** pour activer.

Remarque : les deux options ci-dessus (Verrouillage de classements Région et Effacer les classements Région) seront disponibles seulement dans les téléviseurs fabriqués après la période limite spécifiée par le mandat de la FCC.

## Connexion de dispositifs externes

### 1a Boîtier de décodage vers téléviseur

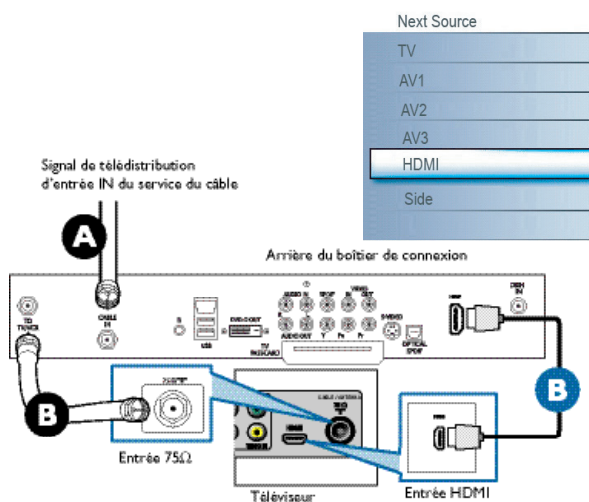

#### Avec HDMI

- A Raccordez le câble RF du mur à l'entrée à l'arrière du boîtier de connexion. Réglez l'interrupteur de sortie du boîtier de décodage à CH3 ou CH4 et réglez le téléviseur à la même chaîne. Dans certains cas, le boîtier de connexion se syntonise automatiquement à la chaîne 3 ou 4 et vous n'avez qu'à changer les chaînes jusqu'à ce que l'image apparaisse.
- B Raccordez le boîtier de connexion au téléviseur à l'aide d'un câble HDMI. Remarque : si le dispositif externe ne dispose que d'une sortie DVI, utilisez un câble adaptateur DVI vers HDMI pour raccorder au connecteur HDMI. Vous devez également raccorder le câble audio aux prises **AUDIO L**(gauche) et **R**(droite). Accédez ensuite à **Menu => Configuration => Source => Entrée Audio Analogique =>** et sélectionnez **HDMI**.

#### Avec un câble RF

- A Raccordez le câble RF du mur à l'entrée à l'arrière du boîtier de connexion.
- B Utilisez un second câble RF pour raccorder le boîtier de connexion à l'entrée d'antenne du téléviseur. Cette connexion fournit le son en monophonie. Pour un son en stéréophonie, utilisez également la connexion audio/vidéo composite (se reporter au panneau 3).

### 1b Boîtier de décodage vers téléviseur

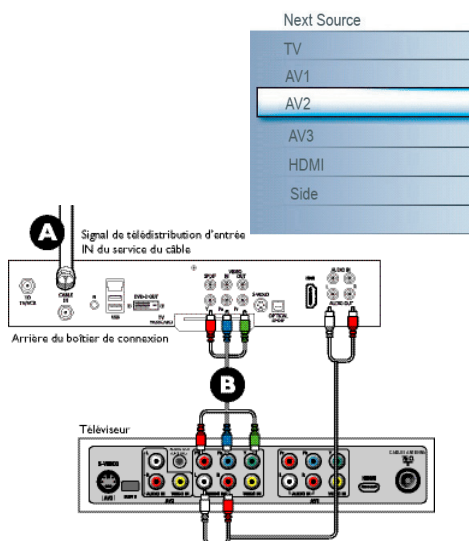

#### Avec l'entrée vidéo composant

- A Raccordez le câble vidéo composant à l'entrée à l'arrière du boîtier de connexion.
- B Mettez le téléviseur ainsi que le lecteur DVD/enregistreur DVD sous tension. Appuyez sur le bouton CH+ ou CH- de la télécommande pour accéder à la vidéo fournie par AV2.

Insérez un DVD préenregistré dans le lecteur DVD/enregistreur DVD et appuyez sur le bouton de lecture (PLAY) pour vérifier le raccordement.

## 2a Lecteur DVD ou enregistreur DVD à balayage progressif vers téléviseur

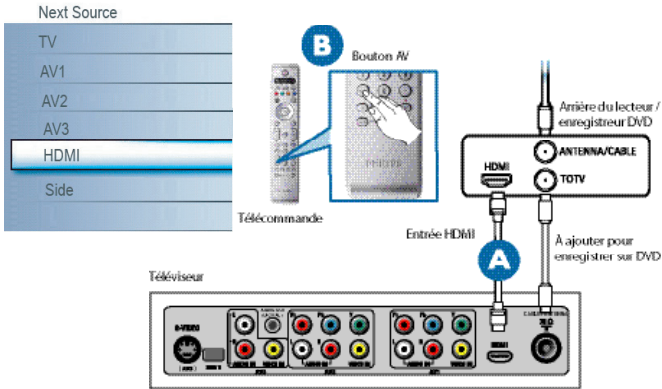

### Avec HDMI

- A** Raccordez le lecteur DVD / enregistreur DVD au téléviseur à l'aide du câble HDMI.
- B** Mettez le téléviseur ainsi que le lecteur DVD / enregistreur DVD sous tension. Appuyez sur le bouton CH+ ou CH- de la télécommande pour accéder à la vidéo fournie par HDMI.

Insérez un DVD préenregistré dans le lecteur DVD/enregistreur DVD et appuyez sur le bouton de lecture (PLAY) pour vérifier le raccordement.

## 2b Lecteur DVD/enregistreur DVD à balayage progressif vers téléviseur

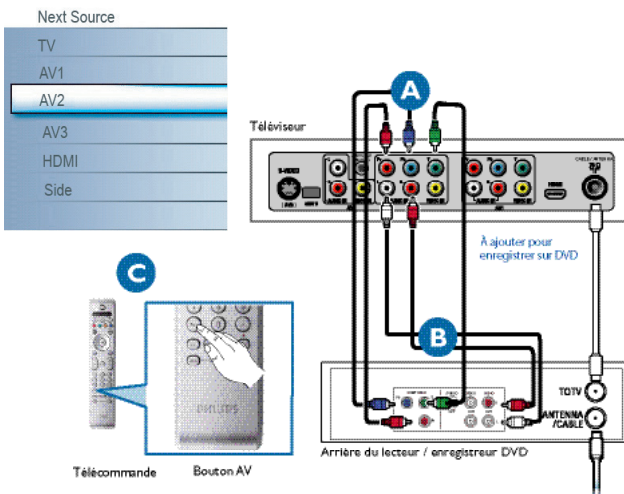

### Avec l'entrée vidéo composite (YPbPr)

- A** Insérez les connecteurs vidéo composant dans leurs prises correspondantes sur le lecteur DVD/enregistreur DVD et le téléviseur (Y, Pb et Pr).
- B** Raccordez les câbles audio rouge/blanc dans les prises de sortie audio du lecteur DVD / enregistreur DVD et les entrées audio AV du téléviseur.
- C** Mettez le téléviseur ainsi que le lecteur DVD / enregistreur DVD sous tension. Appuyez sur le bouton AV de la télécommande jusqu'à ce que la source connectée apparaisse à l'écran du téléviseur.

Insérez un DVD préenregistré dans le lecteur DVD/enregistreur DVD et appuyez sur le bouton de lecture (PLAY) pour vérifier le raccordement.

## 3 Lecteur DVD/enregistreur DVD/magnétoscope vers téléviseur

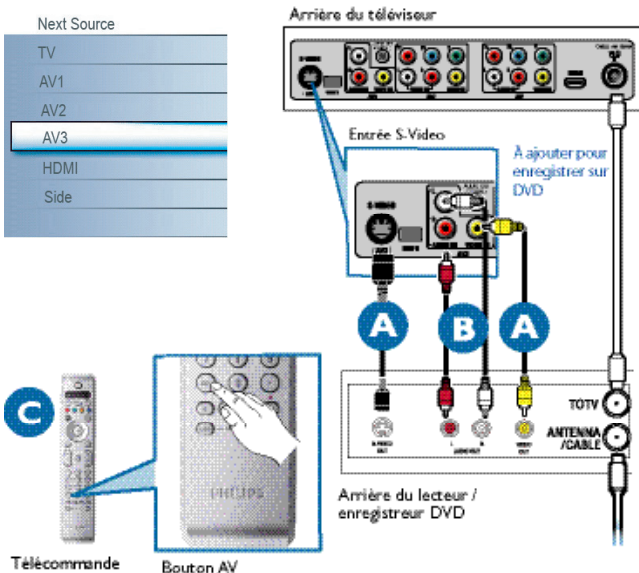

### À l'aide de S-Vidéo ou de audio-vidéo composite

- A** Raccordez le câble S-Vidéo à l'entrée S-Video à l'arrière du téléviseur et à la sortie S-Video à l'arrière du lecteur DVD/enregistreur DVD/magnétoscope.  
OU  
Raccordez le câble vidéo composite à l'entrée Video à l'arrière du téléviseur et à la sortie Video à l'arrière du lecteur DVD/enregistreur DVD/magnétoscope.
- B** Raccordez les câbles audio (rouge/blanc) aux entrées AV audio à l'arrière du téléviseur et aux sorties Audio à l'arrière du lecteur DVD/enregistreur DVD/magnétoscope.
- C** Mettez le téléviseur ainsi que le lecteur DVD/enregistreur DVD/magnétoscope sous tension. Appuyez sur le bouton AV de la télécommande jusqu'à ce que AV1 ou AV2 apparaisse à l'écran de télévision.

Insérez une cassette vidéo/DVD préenregistrée dans le lecteur DVD/enregistreur DVD/magnétoscope et appuyez sur le bouton de lecture (PLAY) pour vérifier le raccordement.

Lorsque vous raccordez S-Vidéo et AV2 en même temps, vous n'entendez l'audio qu'à partir de S-Vidéo.

## 4 Caméra vidéo/Console de jeux vers téléviseur

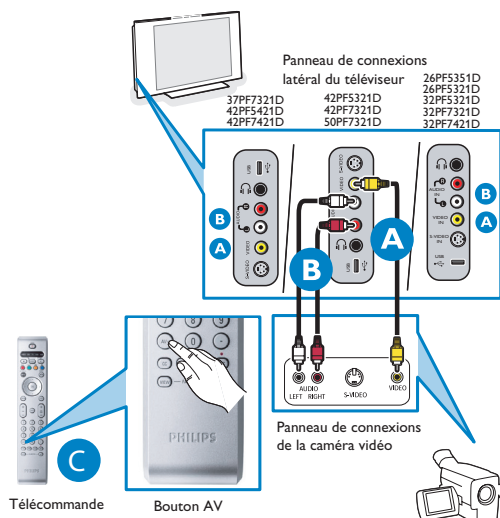

### Avec l'entrée audio/vidéo composite

- A** Raccordez le câble vidéo (jaune) de la sortie vidéo de la caméra (ou autre dispositif) à l'entrée vidéo (jaune) située sur le côté du téléviseur.
  - B** Raccordez les câbles audio (rouge/blanc) des sorties audio du dispositif aux entrées audio (rouge/blanc) sur le côté du téléviseur.
  - C** Astuce : pour les dispositifs monophoniques, raccordez seulement le câble audio blanc de la sortie audio du dispositif à l'entrée audio blanche sur le côté du téléviseur.
- Mettez le téléviseur et le dispositif sous tension. Appuyez sur le bouton AV de la télécommande jusqu'à ce que AVANT/LATÉRAL apparaisse à l'écran de télévision.
- Appuyez sur le bouton de lecture (PLAY) du dispositif pour vérifier le raccordement.

## Connexions latérales - USB/Casque d'écoute

37PF7321D	42PF5321D	26PF5351D
42PF5421D	42PF7321D	26PF5321D
42PF7421D	50PF7321D	32PF5321D
		32PF7321D
		32PF7421D

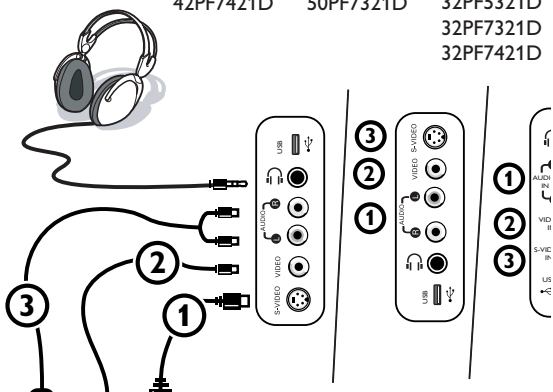

### Casque d'écoute

- 1** Insérez la fiche dans la prise du casque d'écoute tel qu'indiqué.
  - 2** Appuyez sur le bouton **MUTE** de la télécommande pour mettre les haut-parleurs internes du téléviseur hors tension.
- L'impédance du casque d'écoute doit se situer entre 8 et 4000 Ohms. Le casque d'écoute dispose d'une prise de 3,5 mm.
- Depuis le menu Son, sélectionnez Volume du **casque d'écoute** pour régler le volume du casque d'écoute.

### Affichage du contenu d'un dispositif USB

#### Insertion d'un dispositif USB

Remarque : les dispositifs USB ne sont pas fournis avec ce téléviseur.

Insérez un dispositif USB dans le connecteur **USB** sur le côté du téléviseur. Lorsqu'un dispositif USB est inséré, le menu du navigateur multimédia est affiché automatiquement. Voir plus loin.

#### Retrait du dispositif USB

- 1** Quittez d'abord le menu Mon Contenu. Pour ce faire, naviguez le menu du navigateur multimédia et appuyez sur le bouton pour quitter le menu.
- 2** Enlevez le dispositif USB.

## Récepteur ambiophonique numérique

Arrière du téléviseur

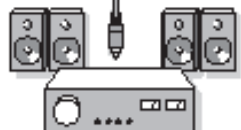
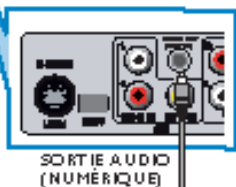
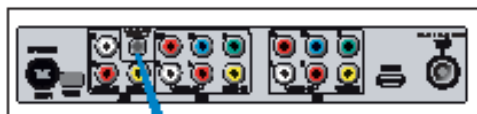

Raccordez un récepteur ambiophonique multichaîne numérique au connecteur de **SORTIE AUDIO NUMÉRIQUE (SPDIF OUT)** dans le bas du téléviseur.

Le téléviseur peut reproduire un son numérique via le connecteur de **SORTIE AUDIO NUMÉRIQUE (SPDIF OUT)** vers un amplificateur ou récepteur externe.

Si votre amplificateur ou récepteur dispose d'un connecteur correspondant pour l'entrée audio numérique, vous pouvez le brancher avec un seul câble à la **SORTIE AUDIO NUMÉRIQUE (SPDIF OUT)** du téléviseur.

Se reporter à la rubrique Raccordement de dispositifs externes, p. 22.

## Réalisation de l'installation

(Passez à la rubrique suivante si aucun câble n'est raccordé à l'entrée d'antenne du téléviseur.)

- 1 Lorsque le téléviseur est mis sous tension pour la première fois, vous serez invité à installer automatiquement le téléviseur afin de recevoir les chaînes diffusées localement.  
Remarque – Le téléviseur prendra environ entre 10-15 secondes pour démarrer.
- 2 Sélectionnez la **Langue** appropriée et appuyez sur le bouton vert « **Suivant** ».
- 3 Sélectionnez **Câble** ou **Antenne** sous le mode Installation et appuyez sur le bouton vert « **Suivant** ».
- 4 L'installation automatique prendra de **20 à 40 minutes** selon le nombre de chaînes diffusées par le fournisseur de service du câble ou le télédiffuseur.
- 5 Lorsque le téléviseur ne reçoit aucun signal de l'antenne/du câble, **AUCUNE CHAÎNE DISPONIBLE** est affiché à l'écran de télévision. Lorsque aucune transmission n'est reçue du télédiffuseur, un **ÉCRAN VIDE** est affiché à l'écran de télévision.  
Remarque – Le téléviseur passera au mode d'attente après 10 minutes. Appuyez sur le bouton d'**ALIMENTATION** de la télécommande du téléviseur.
- 6 Vous ne pourrez recevoir aucune chaîne de télévision payante lorsque vous utilisez la connexion directe antenne/câble sur le téléviseur.
- 7 Lorsque le boîtier de décodage est raccordé au téléviseur à l'aide d'un câble coaxial, il faut réaliser la programmation automatique du téléviseur pour la chaîne unique (3 ou 4) reproduit par le boîtier de décodage et changer les chaînes à partir du boîtier de décodage (en utilisant la télécommande du boîtier de décodage) pour afficher le programme. (Se reporter au guide de l'utilisateur pour de plus amples informations.)  
Remarque – Les nouvelles chaînes installées pourront être organisées différemment sur ce téléviseur. Veuillez utiliser les boutons CH +/- pour vous familiariser avec la nouvelle chaîne. Vous pouvez également utiliser le bouton OK pour afficher une liste des chaînes.
- 8 Lorsque le boîtier de décodage est raccordé au téléviseur à l'aide d'une des connexions AV (AV1/ AV2/ AV3 / HDMI), sélectionnez cette source d'entrée (à l'aide du bouton AV+) pour afficher les programmes et changer les chaînes à partir du boîtier de décodage (à l'aide de la télécommande du boîtier de décodage) pour afficher le programme.

## Navigateur de Multimédia

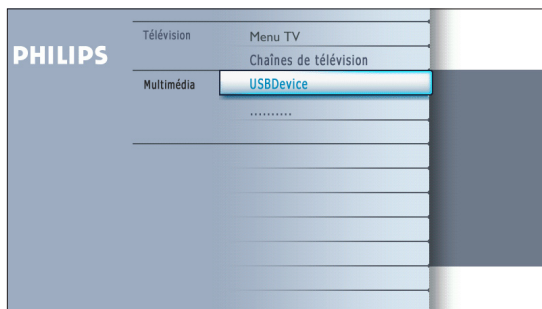

Le navigateur Multimédia vous permet d'afficher des photos ou de lire des fichiers audio stockés sur un périphérique USB. L'application de navigateur Multimédia s'appelle depuis le menu My Content (appuyez sur le bouton  button) en sélectionnant un périphérique et en appuyant sur le curseur droit.

Remarques:





- Les formats de fichiers suivants peuvent être reproduits:
  - Pour les images: JPEG
  - Pour le son: fichiers MP3, MP3 Pro
- Seuls les périphériques de mémoire formatés FAT/DOS sont supportés.
- Si votre appareil photo numérique n'est pas supporté, assurez-vous que votre appareil photo est bien sous tension et que sa configuration est correcte (voir son mode d'emploi).
- Philips n'est pas responsable des incompatibilités éventuelles de votre appareil USB ou carte mémoire.



## Remarques:

- Votre téléviseur supporte les diaporamas agrémentés d'une musique de fond. Voir Annex 2, p. 33.
- La lecture se poursuivra même si des écrans de navigateur s'affichent temporairement. Le son s'arrêtera lorsqu'un autre morceau commencera ou une fois arrivé à la fin.
- Les fichiers JPEG progressifs ne sont pas pris en charge.
- La longueur des fichiers ne peut pas dépasser 128 caractères.
- N'utilisez pas de point « . » dans le nom d'un dossier.
- Vous trouverez d'autres remarques d'ordre technique dans l'Annexe 3, p. 35.

## Les icônes suivantes peuvent apparaître :

-  Répertoire
-  Images
-  Musique
-  Liste préférentielle/album



## Menu du navigateur Multimédia

- 1 Insérez un périphérique USB.
- 2 Sélectionnez le périphérique USB sous Multimédia au moyen du curseur haut/bas. Le navigateur Multimédia permet à l'utilisateur d'explorer le contenu stocké sur le périphérique USB inséré. Appuyez sur le curseur droit.
- 3 Le navigateur à deux panneaux s'affichera et son panneau gauche indiquera les types de contenus (Musique, Image). Le panneau de droite affichera le contenu du type de contenu sélectionné.
- 4 Appuyez sur le curseur haut/bas pour sélectionner un type de contenu et sur le curseur droit pour entrer dans le contenu.
- 5 Appuyez sur le curseur haut/bas pour sélectionner un fichier ou un répertoire. *Remarque :* Appuyez sur le bouton vert pour afficher tous les fichiers d'image du répertoire courant sous forme de miniatures lorsque vous parcourez les images. Appuyez de nouveau sur le bouton vert pour afficher les fichiers d'images sous la forme d'une liste.
- 6 Si vous avez sélectionné un **fichier**, appuyez sur le bouton **OK** pour l'afficher s'il s'agit d'un fichier d'image ou l'écouter s'il s'agit d'un fichier audio. Si vous avez sélectionné un répertoire, un album ou une liste de chansons, appuyez sur le curseur droit pour entrer dans le contenu ou sur le bouton **OK** pour lancer un diaporama ou lire les fichiers présents dans ce répertoire, cet album ou cette liste de chansons.
- 7 Appuyez sur le curseur gauche pour conserver le son lorsque vous revenez au menu Multimédia.
- 8 Appuyez sur l'un des boutons colorés de la télécommande pour lancer la fonction correspondante indiquée dans le bas de l'écran. Vous pouvez utiliser le bouton de couleur bleue pour laisser la couleur réapparaître.
- 9 Pour arrêter la lecture du contenu, appuyez sur le bouton  de la télécommande.

## Boutons de fonction au bas de l'écran

<b>Details</b>	Permet d'afficher une description du fichier ou répertoire sélectionné ;
<b>Transitions</b>	Permet de sélectionner si appliquer une transition pendant un diaporama ;
<b>Slide time</b>	Permet de sélectionner la durée d'affichage des diapositives d'un diaporama ;
<b>Rotate</b>	pour faire tourner une image ;
<b>Repeat one/all</b>	Permet de répéter la lecture d'un fichier musical ;
<b>Shuffle</b>	Permet de mélanger de façon aléatoire les chansons d'une collection ;

## Autres boutons de fonction de la télécommande

	Permet de mettre fin à l'affichage du contenu ;
	Permet de figer l'affichage du contenu ;
	Permet de lire un unique fichier, de lancer un diaporama, la lecture d'un dossier ou d'une autre collection.

## Enregistrement avec un magnétoscope

## Enregistrement d'un programme de télévision

Vous pouvez enregistrer un programme de télévision à l'aide du syntoniseur de votre magnétoscope sans affecter votre téléviseur.

- 1 Sélectionnez le numéro de la chaîne sur votre magnétoscope.
- 2 Réglez votre magnétoscope pour enregistrer. Consultez le manuel de votre magnétoscope.

Vous n'affectez pas l'enregistrement lorsque vous changez de numéro de chaîne !

## Sélection des périphériques branchés



- ❶ Appuyez plusieurs fois sur le bouton **AV+** ou sélectionnez **Source** dans le menu Réglages (voir p. 13) pour sélectionner **AV1**, **AV2**, **AV3**, **HDMI**, **Side** ou **TV**, en fonction de où vous avez branché vos périphériques.
- ❷ Appuyez sur le curseur haut/bas.
- ❸ Appuyez sur **OK**.

### Regulatory Notices - Federal Communications Commission Notice

Cet équipement a été testé et jugé compatible avec les limites s'appliquant aux appareils numériques de Classe B, conformément à la partie 15 des règles du FCC. Ces limites ont été définies pour fournir une protection raisonnable contre les interférences nuisibles dans le cadre d'une installation résidentielle. Cet équipement génère, utilise et peut émettre de l'énergie radiofréquence et, s'il n'est pas installé ni utilisé conformément aux instructions, peut causer des interférences gênantes pour les communications radio. Rien ne garantit toutefois que des interférences ne surviendront pas dans une installation particulière. Si cet équipement cause des interférences gênantes pour la réception de la radio ou de la télévision, ce qui peut être déterminé en mettant l'équipement hors puis sous tension, l'utilisateur devra essayer de corriger ces interférences en prenant une ou plusieurs des mesures suivantes :

Réorienter ou déplacer l'antenne de réception.

Augmenter la distance entre l'équipement et le récepteur.  
Connecter l'équipement à une prise d'un circuit autre que celui auquel le récepteur est branché.

Consulter son revendeur ou un technicien de radiotélévision expérimenté.

### Modifications -

Le FCC requiert que l'utilisateur soit informé que tous les changements ou modifications apportés à ce périphérique sans l'autorisation expresse de Philips Consumer Electronics peuvent annuler le droit de l'utilisateur à utiliser l'équipement.

### Câbles -

Les connexions à cet appareil doivent être effectuées avec des câbles blindés avec des boîtiers de connecteur RFI/EMI métalliques afin de conserver la conformité avec les règles et réglementations du FCC.

### Canadian notice -

This Class B digital apparatus meets all requirements of the Canadian Interference-Causing Equipment Regulations.

### Avis Canadien -

Cet appareil numérique de la classe B respecte toutes les exigences du Règlement sur le matériel brouilleur du Canada.

## Boutons de matériel audio et vidéo

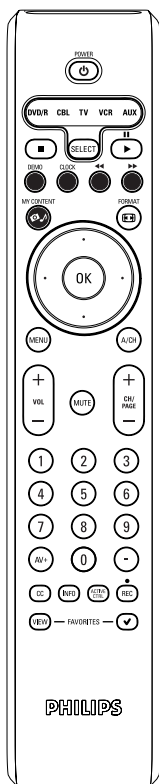

La plupart des appareils électroniques qui font partie de notre gamme de produits fonctionnent à partir de la télécommande de votre téléviseur.

Appuyez sur l'un des boutons après avoir appuyé plusieurs fois sur le bouton **SELECT** en fonction du périphérique que vous voulez commander avec cette télécommande. Voir Utilisation de la télécommande, p. 5.

Si aucun bouton n'est enfoncé dans les 60 secondes, la télécommande se remet en mode TV.

- |  |       |  |
|--|-------|--|
| <b>POWER</b> pour passer en position de veille   | 0 à 9 | entrée de chiffres,                    |
| <b>  </b> pour marquer une pause,                | —     | contenu de la cassette ( <b>VCR</b> ), |
| <b>●</b> pour enregistrer,                       |       | sélectionner un chapitre de            |
| <b>◀</b> pour rembobiner ( <b>VCR, CD</b> );     |       | DVD, sélectionner une fréquence        |
| pour rembobiner ( <b>DVD, AMP</b> )              |       | ( <b>AMP</b> )                         |
| <b>■</b> pour arrêter,                           |       | curseur haut/bas                       |
| <b>▶</b> pour lancer la lecture,                 |       | pour choisir le disque suivant ou      |
| <b>▶▶</b> pour avance rapide ( <b>VCR, CD</b> ); |       | précédent ( <b>CD</b> )                |
| recherche avant ( <b>DVD/AMP</b> )               |       | curseur gauche/droit                   |
| <b>INFO</b> affiche des informations             |       | pour choisir la bande précédente ou    |
| <b>MENU</b> pour activer/désactiver le menu      |       | suivante ( <b>CD</b> )                 |
| - <b>CH +</b> pour sélectionner un chapitre, une |       |  |
| chaîne, une bande                                |       |  |

### Remarques :

- Si aucun bouton n'est enfoncé dans les 60 secondes, la télécommande se remet en mode TV.
- Après une action dans le mode système sélectionné, la télécommande reste dans ce mode pendant 60 secondes puis revient au mode TV, vous pouvez aussi appuyer sur le bouton **SELECT** pour revenir immédiatement au mode TV.



## Slot de sécurité Kensington (si présent)

Votre téléviseur est équipé d'un slot de sécurité Kensington pour la protection contre le vol. Le verrou antivol Kensington doit être acheté séparément.

Le verrou Kensington est un câble en acier gainé de plastique muni d'un verrou. Il se fixe à une extrémité au slot ad hoc du téléviseur et se ferme avec une clé spéciale. L'autre extrémité se raccorde à un point fixe.

® Kensington et MicroSaver sont des marques É.-U. déposées d'ACCO World Corporation faisant l'objet d'enregistrements et de demandes en cours dans d'autres pays du monde entier. Toutes les autres marques déposées et non sont la propriété de leurs détenteurs respectifs.

## Astuces de dépannage

Symptômes	Causes possibles	Actions à prendre
<b>Aucune image à l'écran</b>	<ul style="list-style-type: none"> <li>• Bloc d'alimentation défectueux</li> <li>• Le téléviseur n'est pas sous tension</li> <li>• Le téléviseur passe au mode d'attente après 10 minutes sans vidéo.</li> <li>• Antenne ou câble défectueux</li> <li>• Mauvaise source sélectionnée</li> </ul>	<ul style="list-style-type: none"> <li>• Vérifiez que le cordon d'alimentation est branché correctement dans la prise secteur. S'il n'y a toujours pas d'alimentation, débranchez la fiche. Attendez 60 secondes puis réinsérez la fiche. Mettez de nouveau le téléviseur sous tension.</li> <li>• Appuyez sur le bouton D'ALIMENTATION du téléviseur et attendez entre 10-15 secondes.</li> <li>• Appuyez sur le bouton D'ALIMENTATION de la télécommande.</li> <li>• Assurez-vous que les eurocâbles ou les prises d'antenne sont raccordés correctement.</li> <li>• Assurez-vous que la source est sélectionnée correctement. Appuyez sur le bouton <b>AV+</b> pour accéder à la liste de Sources et sélectionnez la source appropriée.</li> </ul>
<b>Mauvaise réception (image neigeuse et bruits)</b>	<ul style="list-style-type: none"> <li>• Mauvaise connexion d'antenne</li> <li>• Transmission faible</li> <li>• Mauvais système de télévision</li> </ul>	<ul style="list-style-type: none"> <li>• Raccordement d'antenne défectueux</li> <li>• Avez-vous choisi le bon système de télévision ? (Consultez la page 5)</li> </ul>
<b>Image rougeâtre sous AV1/2/3</b>	<ul style="list-style-type: none"> <li>• Mauvais réglage du lecteur DVD</li> </ul>	<ul style="list-style-type: none"> <li>• Réglez le lecteur DVD au format vidéo de sortie approprié.</li> </ul>
<b>Pas d'audio</b>	<ul style="list-style-type: none"> <li>• Niveau de volume à zéro</li> <li>• Son en sourdine</li> <li>• Mauvaise sélection audio</li> </ul>	<ul style="list-style-type: none"> <li>• Essayez d'augmenter le volume. (L'indicateur de volume n'est pas affiché si OSD est réglé à minimum)</li> <li>• Assurez-vous que le son n'est pas en sourdine.</li> <li>• Dirigez la télécommande vers le capteur sur le devant du téléviseur.</li> <li>• Accédez à <b>Menu =&gt; Configuration =&gt; Source =&gt; Entrée audio analogique =&gt; sélectionnez AV1</b></li> </ul>
<b>Interférence sonore</b>	<ul style="list-style-type: none"> <li>• Interférence causée par des appareils électriques</li> </ul>	<ul style="list-style-type: none"> <li>• Essayez de mettre tout appareil électrique utilisé hors tension, comme par exemple un sèche-linge à cheveux ou un aspirateur.</li> </ul>
<b>Couleur S-Vidéo de faible luminosité</b>	<ul style="list-style-type: none"> <li>• Mauvaise détection du signal</li> </ul>	<ul style="list-style-type: none"> <li>• Vérifiez que le cordon d'alimentation est branché correctement.</li> <li>• Appuyez sur la touche <b>CH/PAGE +/-</b> de la télécommande et effectuez un canal haut suivi d'un canal bas.</li> <li>• Vérifiez de ne pas avoir de Video Compuesto branché sur la même entrée d'AV.</li> </ul>
<b>Image intermittente ou tremblotante sous HDMI</b>	<ul style="list-style-type: none"> <li>• Authentification *HDCP (se reporter au glossaire) échouée</li> </ul>	<ul style="list-style-type: none"> <li>• Du bruit est affiché si l'authentification *HDCP du matériel numérique connecté (lecteur DVD ou décodeur) a échouée. Consultez le manuel de l'utilisateur du matériel numérique que vous utilisez.</li> <li>• Utilisez un câble HDMI standard.</li> </ul>
<b>Barre noire dans le haut et le bas de l'écran en mode PC</b>	<ul style="list-style-type: none"> <li>• Taux de rafraîchissement PC trop élevé</li> </ul>	<ul style="list-style-type: none"> <li>• Changez le taux de rafraîchissement PC à 60 Hz.</li> </ul>
<b>Réglage de la position de l'image</b>	<ul style="list-style-type: none"> <li>• Légères différences entre les signaux de sortie de marques et de types de source HD différents</li> </ul>	<ul style="list-style-type: none"> <li>• Lors de l'affichage d'un signal haute définition des entrées YPbPr ou de l'entrée HDMI, le cas échéant, vous pouvez régler la position de l'image au centre de l'écran à l'aide des boutons de curseur gauche/droite ou haut/bas de la télécommande.</li> </ul>
<b>Points noirs apparaissant à l'occasion à l'écran (téléviseur ACL seulement)</b>	<ul style="list-style-type: none"> <li>• Caractéristiques des panneaux ACL</li> </ul>	<ul style="list-style-type: none"> <li>• Ce symptôme n'est pas un problème. Le panneau à affichage à cristaux liquides utilise une technologie de haute précision proposant une grande définition au niveau des images. À l'occasion, quelques pixels inactifs peuvent apparaître à l'écran sous la forme d'un point fixe rouge, bleu, vert ou noir. Veuillez prendre note que ceci n'a aucun effet sur la performance du téléviseur.</li> </ul>
<b>Les modes PC ne fonctionnent pas</b>	<ul style="list-style-type: none"> <li>• Mauvaises connexions</li> <li>• Mauvaise source sélectionnée</li> <li>• Mauvaise résolution d'affichage</li> </ul>	<ul style="list-style-type: none"> <li>• Vérifiez que les connexions sont bien réalisées.</li> <li>• Vérifiez que la source est sélectionnée correctement. Appuyez sur le bouton <b>AV+</b> pour accéder à la liste de sources et sélectionnez la source appropriée.</li> <li>• Vérifiez que vous avez configuré l'ordinateur à une résolution d'affichage compatible.</li> </ul>
<b>La télécommande ne fait pas fonctionner le téléviseur</b>	<ul style="list-style-type: none"> <li>• Mauvaise polarité des piles</li> <li>• Piles à plat</li> </ul>	<ul style="list-style-type: none"> <li>• Vérifiez que la télécommande est sous le mode TV.</li> <li>• Vérifiez que le voyant del vert clignote lorsque vous utilisez la télécommande.</li> <li>• Vérifiez la polarité des piles.</li> <li>• Essayez de changer les piles.</li> </ul>



Symptômes	Causes possibles	Actions à prendre
Impossible de comprendre la langue affichée à l'écran pour faire fonctionner le téléviseur	• Mauvaise langue sélectionnée de façon accidentelle	• Appuyez sur <b>MENU</b> pour quitter le menu à l'écran du téléviseur. Appuyez sur la touche <b>MENU</b> pour accéder au menu principal. Utilisez le curseur bas pour sélectionner le troisième élément du menu principal. Utilisez la touche curseur droit pour accéder au niveau de menu suivant et la touche curseur haut et bas pour sélectionner la langue appropriée. Appuyez sur <b>OK</b> pour confirmer la sélection

### Toujours pas de résultats ?

Mettez votre téléviseur hors service. Remettez-le en service.

**N'essayez jamais de réparer vous-même une panne de téléviseur.**

Consultez votre revendeur ou un technicien.

### Numéro de téléphone du Philips Customer

**Care Center: 1-888-PHILIPS (744-5477)**

Avant de téléphoner au service Consommateurs de Philips, notez le modèle et le numéro de série complet de votre TV, qui sont inscrits sur une étiquette collée au dos de l'appareil.

## Astuces

### Soin de l'écran

Ne pas toucher, frapper, frotter l'écran avec quoi que ce soit de dur, ce qui pourrait rayer et abîmer l'écran de façon permanente. Ne pas frotter l'écran avec un tissu poussiéreux contenant un produit chimique.

Ne pas toucher l'écran à mains nues ou avec un tissu gras (certains cosmétiques sont dangereux pour l'écran). Débrancher le TV avant tout nettoyage.

Lorsque la surface devient poussiéreuse, essuyer légèrement avec du coton absorbant ou d'autres matériaux doux.

Ne pas utiliser d'acétone, toluène ou alcool sous peine de dommages chimiques. Ne pas utiliser de nettoyant liquide ou en aérosol. Essuyer toutes gouttes (eau...) éventuellement projetées sur l'écran aussi vite que possible. Les laisser en contact prolongé avec l'écran entraînera des déformations et un estompage des couleurs.

### Caractéristiques des écrans au plasma

Cet écran au plasma a été conçu pour être utilisé à une altitude maximale de 2 000 mètres (6 562 pieds) au-dessus du niveau de la mer (et/ou une pression d'air locale supérieure ou égale à 800 hPa). Le faire fonctionner à une altitude supérieure (pression de l'air plus basse) est possible mais à une altitude élevée (ou à une pression d'air locale inférieure ou égale à 800 hPa), l'image risque d'être instable et les performances d'affichage de se détériorer. De surcroît, dans ces conditions, un écran au plasma pourra émettre un bourdonnement.

Ces possibles effets négatifs sont liés à l'altitude et sont communs à tous les écrans au plasma. Une fois l'appareil ramené en-dessous de 2 000 mètres (et/ou une pression d'air locale supérieure ou égale à 800 hPa), il recommencera très probablement à fonctionner normalement.

Remarque : le transport à des altitudes élevées n'a pas d'effets négatifs sur l'appareil ni sur les performances d'affichage.

### Comment mettre les piles au rebut ?

Les piles livrées avec la télécommande ne contiennent pas de métaux lourds comme le mercure et le cadmium. Néanmoins, dans un grand nombre de localités, il est interdit de mettre les piles au rebut avec les déchets ménagers. Veuillez vous assurer de mettre les piles au rebut selon les règlements locaux.

Exemples d'images stationnaires (cette liste n'est pas exhaustive, vous pouvez expérimenter d'autres cas de figure) :

- **Menus TV et DVD** : listings du contenu des disques DVD ;
- **Barres noires** : Lorsque des barres noires apparaissent sur la gauche et la droite de l'écran, il est recommandé de passer à un format d'image qui remplit tout l'écran ;
- **Logo des chaînes TV** : présentent un problème s'ils sont lumineux et statiques. Les graphiques en mouvement ou à faible contraste sont moins susceptibles d'accélérer le vieillissement inégal de l'écran ;
- **Vitrophanies boursières** : présentées dans le bas de l'écran du téléviseur ;
- **Logos des chaînes d'achats et affichage des prix** : lumineux et affichés en permanence ou de façon répétée au même endroit sur l'écran du téléviseur.

D'autres exemples d'images fixes sont les logos, les images d'ordinateur, l'affichage de l'heure, le télétexte et les images affichées en mode 4:3, les images ou les caractères statiques, etc.

Remarques :

- Régler le contraste et la lumière lors de la visualisation

- une image rémanente ne disparaîtra jamais complètement une fois apparue.

## Glossaire

- DVI** (Digital Visual Interface) : norme d'interface numérique créée par le groupe DDWG (Digital Display Working Group) pour convertir les signaux analogiques en signaux numériques afin de prendre en charge les moniteurs analogiques et numériques.
- VGA** (Video Graphics Array) : norme d'affichage graphique en couleur standard pour PC.
- Signaux RVB** : il s'agit des trois signaux vidéo, Rouge Vert Bleu, dont se compose une image. L'utilisation de ces signaux améliorent la qualité de l'image.
- Signaux S-VHS** : il s'agit des 2 signaux vidéo Y/C séparés des normes d'enregistrement S-VHS et Hi-8. Les signaux de luminance Y (noir et blanc) et les signaux de chrominance C (couleur) sont enregistrés séparément sur la cassette. Cette technique propose une meilleure qualité d'image que la vidéo standard (VHS et 8 mm) où les signaux Y/C sont combinés pour fournir un seul signal vidéo.
- Son NICAM** : Procédé par lequel le son numérique peut être transmis.
- 16:9** : Fait référence au rapport entre la longueur et la hauteur de l'écran. Les téléviseurs grand écran ont un rapport 16/9 alors que les écrans ordinaires ont un rapport 4/3.
- HDMI** (High-Definition Multimedia Interface) : Propose une interface audio/vidéo entièrement numérique et non comprimée entre le téléviseur et tout composant audio/vidéo HDMI comme un décodeur, un lecteur DVD et un récepteur A/V. HDMI permet de prendre en charge la vidéo améliorée ou haute définition ainsi qu'une audio numérique à deux canaux.
- Système** : les images de télévision ne sont pas transmises de la même façon dans tous les pays. Il existe plusieurs normes différentes BG, DK, I, et LL'. Le réglage du système (p. 5) est utilisé pour sélectionner ces différentes normes. Il ne faut pas confondre celles-ci avec les codes de couleur PAL ou SECAM. PAL est utilisé dans la majorité des pays européens, Secam en France, en Russie et dans la majorité des pays africains. Les États-Unis et le Japon utilisent un système différent appelé NTSC. Les entrées EXT1 et EXT2 sont utilisées pour lire les enregistrements codés NTSC.
- HDCP** (High-bandwidth Digital-Content Protection) : Spécification développée par Intel pour protéger un film ou une émission numérique utilisant l'interface DVI. HDCP chiffre la transmission du contenu numérique entre la source vidéo ou le transmetteur comme un ordinateur, un lecteur DVD ou un décodeur et l'afficheur ou le récepteur numérique comme un moniteur, un téléviseur ou un projecteur.

## Spécifications

	26PF5321D/26PF5351	32PF5321D	42PF5321D	32PF7321D/32PF7421D
<b>IMAGE / AFFICHAGE</b> <b>Rapport de format</b> Affichage d'image Enrichissement d'image	<b>16 : 9 (LCD)</b> Pixel Plus Balayage progressif Fonction Motion pull down 3/2 – 2/2 Active Control Auto Picture (6 modes) Commandes de couleur, contraste, netteté	<b>16 : 9 (LCD)</b> Pixel Plus Balayage progressif Fonction Motion pull down 3/2 – 2/2 Active Control Auto Picture (6 modes) Commandes de couleur, contraste, netteté	<b>15 : 9 (Plasma)</b> Pixel Plus Balayage progressif Fonction Motion pull down 3/2 – 2/2 Active Control Auto Picture (6 modes) Commandes de couleur, contraste, netteté	<b>16 : 9 (LCD)</b> Pixel Plus Balayage progressif Fonction Motion pull down 3/2 – 2/2 Active Control Auto Picture (6 modes) Commandes de couleur, contraste, netteté
<b>SON</b> <b>Puissance de sortie (Valeur efficace)</b> Enrichissement du son Chaîne audio	<b>2 x 8W</b> Auto Sound Virtual Dolby Surround	<b>2 x 15W</b> Auto Sound Virtual Dolby Surround		
<b>FONCTIONNALITÉS</b>	Programmation automatique Texte intégral de sous-titres <b>Minuterie de mise en veille</b> <b>Horloge</b> <b>USB</b>			
<b>LANGUES AFFICHABLES À L'ÉCRAN</b>	Anglais, français, espagnol			
<b>CONNECTIVITÉ</b> <b>Partie inférieure</b>	AV1 / AV2 : Entrée audio gauche et droite : Entrée vidéo composite (CVBS) Entrée vidéo composant (YPbPr)  AV3 : Entrée audio gauche et droite : Entrée vidéo composite (CVBS) Sortie SPDIF (numérique seulement) Entrée S-Vidéo  HDMI			
<b>Sur le côté</b>	Sortie de casque d'écoute Entrée audio gauche et droite : Entrée vidéo composite (CVBS) S-Video input USB			
<b>POIDS ET DIMENSIONS :</b> Poids (emballage inclus) : Poids (emballage exclus) : Dimension de la boîte (LxPxH) : Dimension du produit (LxPxH) : taille de l'écran :	17 kg / 38 lb 13 kg / 29 lb 880mm x 560mm x 214mm 35" x 22" x 9" 698mm x 541mm x 247mm 28" x 22" x 10" 26" / 67cm	22 kg / 49 lb 19 kg / 42 lb 1000mm x 240mm x 690mm 40" x 10" x 28" 924mm x 550mm x 222mm 37" x 22" x 9" 32" / 82cm	47 kg / 103 lb 39 kg / 86 lb 1328mm x 330mm x 930mm 53" x 13" x 37" 1236mm x 720mm x 280mm 49" x 29" x 11" 42" / 107cm	23 kg / 50 lb 20 kg / 43 lb 1012mm x 240mm x 698mm 40" x 10" x 28" 935mm x 553mm x 222mm 37" x 22" x 9" 32" / 82cm
<b>CONSUMMATION D'ÉNERGIE:</b>	<b>130 W</b>	<b>140 W</b>	<b>400 W</b>	<b>140 W</b>
<b>CONSUMMATION D'ÉNERGIE EN ATTENTE:</b>	<b>0,5 W</b>	<b>0,64 W</b>	<b>0,71 W</b>	<b>0,64 W</b>
<b>TENSION:</b>	<b>100 - 250 V~</b>	<b>110 - 120 V~</b>	<b>110 - 240 V~</b>	<b>110 - 120 V~</b>
<b>FRÉQUENCE:</b>	<b>50 / 60 Hz</b>	<b>60 Hz</b>	<b>50 / 60 Hz</b>	<b>60 Hz</b>

Note: Le modèle 42PF5321D/85, est compatible pour de hautes régions sur le niveau de la mer.

## Spécifications

	37PF7321D	42PF5421D/42PF7421D	42PF7321D	50PF7321D
<b>IMAGE / AFFICHAGE</b> Rapport de format Affichage d'image Enrichissement d'image	<b>16 : 9 (LCD)</b> Pixel Plus Balayage progressif Fonction Motion pull down 3/2 – 2/2 Active Control Auto Picture (6 modes) Commandes de couleur, contraste, netteté	<b>16 : 9 (LCD)</b> Pixel Plus Balayage progressif Fonction Motion pull down 3/2 – 2/2 Active Control Auto Picture (6 modes) Commandes de couleur, contraste, netteté	<b>15 : 9 (Plasma)</b> Pixel Plus Balayage progressif Fonction Motion pull down 3/2 – 2/2 Active Control Auto Picture (6 modes) Commandes de couleur, contraste, netteté	<b>16 : 9 (Plasma)</b> Pixel Plus Balayage progressif Fonction Motion pull down 3/2 – 2/2 Active Control Auto Picture (6 modes) Commandes de couleur, contraste, netteté
<b>SON</b> Puissance de sortie (Valeur efficace) Enrichissement du son Chaîne audio	<b>2 x 15W</b> Auto Sound Virtual Dolby Surround			
<b>FONCTIONNALITÉS</b>	Auto Program Closed Captioning Full text <b>Sleeptimer</b> <b>Clock</b> <b>USB</b>			
<b>LANGUES AFFICHABLES À L'ÉCRAN</b>	English, French, Spanish			
<b>CONNECTIVITÉ Partie inférieure</b>	AV1 / AV2 : Entrée audio gauche et droite : Entrée vidéo composite (CVBS), Entrée vidéo composant (YPbPr)  AV3 : Entrée audio gauche et droite : Entrée vidéo composite (CVBS) Sortie SPDIF (numérique seulement) Entrée S-Vidéo  HDMI			
<b>Sur le côté</b>	Sortie de casque d'écoute Entrée audio gauche et droite : Entrée vidéo composite (CVBS) Entrée S-Vidéo USB			
<b>POIDS ET DIMENSIONS :</b>  Poids (emballage inclus) : Weight (excl. Packaging) : Dimension de la boîte (LxPxH) : Dimension du produit (LxPxH) : taille de l'écran :	33 kg / 73 lb 26 kg / 57 lb 1191mm x 330mm x 830mm 47" x 13" x 33" 1114mm x 673mm x 257mm 44" x 26" x 10" 37" / 94cm	48 kg / 105 lb 32 kg / 71 lb 1328mm x 330mm x 939mm 53" x 13" x 37" 1249mm x 760mm x 305mm 50" x 30" x 12" 42" / 107cm	49 kg / 109 lb 40 kg / 88 lb 1328mm x 330mm x 939mm 53" x 13" x 37" 1249mm x 739mm x 299mm 50" x 30" x 12" 42" / 107cm	63 kg / 139 lb 53 kg / 117 lb 1504mm x 374mm 1002mm 60" x 15" x 40" 1425mm x 851mm x 305mm 57" x 34" x 12" 50" / 127 cm
<b>CONSOMMATION D'ÉNERGIE:</b>	<b>190 W (235W MAX)</b>	<b>270 W</b>	<b>400 W</b>	<b>480 W</b>
<b>CONSOMMATION D'ÉNERGIE EN ATTENTE:</b>	<b>0,44 W</b>	<b>0,48 W</b>	<b>0,71 W</b>	<b>0,86 W</b>
<b>TENSION:</b>	<b>110 - 120 V~</b>	<b>110 - 120 V~</b>	<b>110-240V~</b>	<b>110 - 240 V~</b>
<b>FRÉQUENCE:</b>	<b>60 Hz</b>	<b>60 Hz</b>	<b>50 / 60Hz</b>	<b>50 / 60 Hz</b>

### Introduction

Philips vous permet de mettre à niveau le logiciel de votre téléviseur en utilisant une mémoire portable USB.

Une fois la mise à niveau du logiciel terminée, votre téléviseur devrait voir son fonctionnement amélioré.

Les améliorations effectuées dépendront du logiciel de mise à niveau que vous utilisez et du logiciel dont était doté votre téléviseur avant la mise à niveau. Vous pouvez effectuer vous-même la procédure de mise à niveau.

Soyez toutefois conscient que le contenu de ce document s'adresse à des utilisateurs compétents sur le plan technique et en matière de logiciels.

### Préparation d'une mémoire portable pour la mise à jour du logiciel

Vous aurez besoin dans le cadre de cette procédure des éléments suivants :

- Un ordinateur équipé d'un navigateur web.
- Un utilitaire d'archivage qui supporte le format ZIP (par ex. WinZip pour Windows ou Suffit pour Mac OS).
- Un périphérique de mémoire USB de préférence vide.

*Remarque : Seuls les mémoires portables formatées FAT/DOS sont prises en charge.*

Vous pouvez vous procurer le nouveau logiciel auprès de votre revendeur ou le télécharger du site web [www.philips.com/usasupport](http://www.philips.com/usasupport) :

- 1 Allez à [www.philips.com/usasupport](http://www.philips.com/usasupport) en utilisant le navigateur web de votre PC.
- 2 Suivez la procédure pour trouver les informations et le logiciel correspondant à votre téléviseur.
- 3 Sélectionnez le fichier de mise à niveau le plus récent et téléchargez-le sur votre PC.
- 4 Décompressez le fichier ZIP et copiez le fichier "autorun.upg" dans le répertoire racine de la mémoire portable USB.

*Remarque : Utilisez uniquement les mises à jour du logiciel disponibles sur le site web [www.philips.com/usasupport](http://www.philips.com/usasupport).*



Info

### Vérification de la version du logiciel du téléviseur

Avant de vous lancer dans une mise à niveau, nous vous conseillons de contrôler la version courante installée sur votre téléviseur.

- 1 Sélectionnez **Mise à niveau logiciel** dans le menu Installation.
- 2 Appuyez sur le curseur droit.  
Le menu Mise à niveau logiciel passe sur le panneau de gauche.
- 3 Sélectionnez **Info logiciel actuel** pour obtenir la version et la description du logiciel installé.

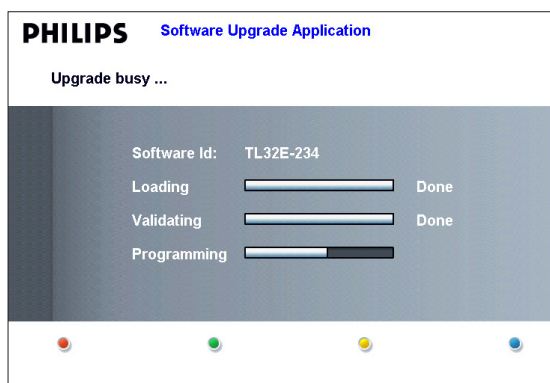

## Procédure de mise à niveau automatique du logiciel

- ❶ Mettez votre téléviseur hors tension et retirez tous les périphériques de mémoire.
- ❷ Insérez la mémoire portable USB qui contient le logiciel de mise à niveau téléchargé.
- ❸ Mettez votre téléviseur sous tension au moyen du bouton .
- ❹ Au démarrage, le téléviseur balayera la mémoire portable USB jusqu'à ce qu'il trouve le contenu de mise à niveau. Le téléviseur passera alors automatiquement en mode de mise à niveau. Au bout de quelques secondes, il affichera le statut de la procédure de mise à niveau.

### Avertissement :

- Il est interdit de retirer la mémoire portable pendant la procédure de mise à niveau du logiciel !
  - En cas de panne de courant pendant la procédure de mise à niveau, ne retirez pas la mémoire portable USB du téléviseur. Le téléviseur poursuivra la mise à jour dès que le courant sera rétabli.
  - Si vous essayez d'effectuer une mise à niveau vers une version du logiciel égale ou inférieure à la version courante, une confirmation sera demandée. La mise à niveau vers un logiciel de niveau inférieur ne doit être effectuée qu'en cas de nécessité réelle.
  - Si une erreur survient pendant la mise à niveau, vous devez réessayer la procédure ou contacter votre revendeur.
- ❺ Une fois la mise à niveau du logiciel effectuée avec succès, retirez la mémoire portable USB et redémarrez votre téléviseur avec le bouton . Votre téléviseur démarrera avec le nouveau logiciel.

Remarque : Une fois la mise à niveau du logiciel terminée, utilisez votre PC pour retirer le logiciel du téléviseur de votre mémoire portable.

## Procédure de mise à niveau manuelle du logiciel

Dans le cas d'une mise à niveau manuelle, copiez le fichier "autorun.upg" dans un répertoire appelé "Upgrade" situé dans la racine de la mémoire portable USB.

- ❶ Insérez la mémoire portable qui contient le logiciel de mise à niveau téléchargé.
  - ❷ Le téléviseur démarrera automatiquement au menu de navigateur de contenu. Quittez le menu en appuyant sur la touche **MYCONTENT**.
  - ❸ Sélectionnez **Mise à niveau logiciel** dans le menu Installation. Allez à **Mises à niveau/applications locales**.  
Le téléviseur devrait lister toutes les images compatibles disponibles sur la mémoire portable et afficher les données correspondant à chacune des images sélectionnées.
  - ❹ sélectionnez l'image de mise à niveau adéquate et appuyez sur le bouton de couleur rouge pour lancer la mise à niveau.  
Vous serez averti du début de la procédure de mise à niveau et informé du déroulement du processus et du statut final.
- Attention :**  
Si vous essayez d'effectuer une mise à niveau vers une version du logiciel égale ou inférieure à la version courante, une confirmation sera demandée. La mise à niveau vers un logiciel de niveau inférieur ne doit être effectuée qu'en cas de nécessité réelle.
- ❺ Une fois la mise à niveau du logiciel effectuée avec succès, retirez la mémoire portable USB et redémarrez votre téléviseur avec le bouton . Votre téléviseur démarrera avec le nouveau logiciel.

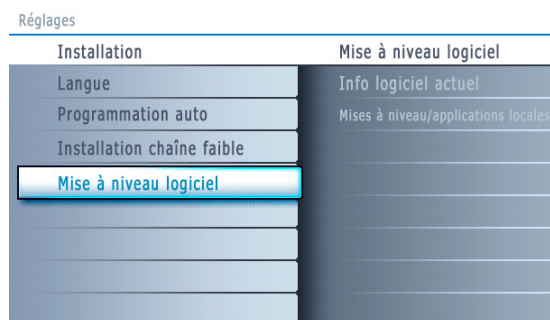

Info

## Annexe 2 - Format de diaporama pour téléviseur Philips avec background audio

### Remarques :

- Vous trouverez la dernière version de ce document sur le site web de support de Philips ([www.philips.com/usasupport](http://www.philips.com/usasupport)).

Utilisez le numéro du type de votre TV (p.e. 32PF5321D/37) pour trouver cette documentation et autres fichiers y afférents.

- Philips ne pourra être tenu responsable des problèmes survenant en rapport avec le contenu du présent document. Les erreurs signalées à Philips seront corrigées et publiées sur le site web de support de Philips dès que possible.

### Introduction

Ce document explique comment faire un fichier diaporama Philips avec background audio.

Soyez conscient du fait que ce document s'adresse à des utilisateurs experts sur le plan technique ou des logiciels.

Pour lancer le diaporama, ouvrez le fichier diaporama dans le Navigateur de Multimédia de votre téléviseur.

- 1 Appuyez sur le bouton  de votre télécommande après avoir inséré un appareil USB et allumé le téléviseur.
- 2 Allez à l'endroit où vous avez sauvegardé le fichier diaporama (.alb) sur votre mémoire portable.
- 3 Sélectionnez le fichier diaporama et appuyez sur le bouton **OK** pour démarrer le diaporama.
- 4 Pour arrêter un diaporama, appuyez sur le bouton **■**.

### Règles générales

- Le diaporama utilisera le simple format ASCII XML pour permettre de créer et de modifier les fichiers du diaporama au moyen d'outils simples.
- Toutes les références au contenu du réseau doivent être basées sur l'adresse générale du contenu.
- Le contenu enregistré sur une mémoire portable (MP) n'a pas d'adresse générale ; par conséquent, une référence au contenu issu d'une MP n'est pas possible à partir d'un diaporama qui n'est pas sauvegardé sur la MP elle-même.
- Pour préserver la portabilité, un diaporama sauvegardé sur une MP devrait exclusivement renvoyer à un contenu sur la même MP. Renvoyer à des adresses générales peut entraîner des incohérences si la MP est utilisée sur un appareil CE qui n'est pas sur réseau. Ceci n'est cependant pas interdit, ce n'est qu'une recommandation.
- Il est préférable que les URL renvoyant au contenu d'une MP soient basés sur un chemin relatif partant du répertoire dans lequel le diaporama est sauvegardé. Ce chemin comprend l'appareil ou le nom du disque de la MP.  
Un chemin absolu vers le contenu sera également supporté.
  - chemin relatif : `pictures\test1.jpg`, `tamper.jpg`, `..\new\bird.jpg`, ...
  - chemin absolu : `USB1:\pictures1\foo_bar.jpg`, `C:\f1.jpg`, `\organisation.jpg`, ...

### Format général

Le format et la syntaxe ci-dessous seront utilisés pour créer le fichier diaporama (simple texte ascii) avec l'extension .alb (.ALB) Exemples: `s1show1.alb`, `summer_holiday_2004.ALB`, `test.alb`, ...

Il conviendrait d'utiliser la syntaxe suivante pour créer le fichier texte :

```
<?xml version="1.0" encoding="ISO-885h9-1" ?>
<philips-slideshow version="1.0" >
  <title>Title of the slideshow</title>
  <audio>audio_url</audio>
  <slide-duration>30</slide-duration>
  <slides>
    <slide>slide_1_url</slide>
    <slide>slide_2_url</slide>
    <slide>slide_3_url</slide>
    <slide>slide_4_url</slide>
    <slide>slide_5_url</slide>
    <slide>slide_6_url</slide>
    ...
    <slide>slide_N-1_url</slide>
    <slide>slide_N_url</slide>
  </slides>
</philips-slideshow>
```

## Étiquettes XML supportées

La table qui suit donne une description de la syntaxe XML.

Nom de l'étiquette	Utilisation	Description
<i>philips-slideshow</i>	obligatoire	Signature diaporama Philips, y compris la version.
<i>title</i>	facultatif	Le titre de la liste de lecture.
<i>audio</i>	facultatif	L'URL audio qui suit cette étiquette définira la musique de fond qui sera jouée pendant le diaporama. Une simple chanson ou liste de lecture (.m3u & .pls) sont les seules références audio valables. D'autres références n'entraîneront pas de reproduction d'enregistrements audio. Si une simple chanson est utilisée comme référence, elle sera répétée à l'infini. Si c'est une liste de lecture, elle sera lue successivement avec une répétition à la fin de la liste de lecture.
<i>slide-duration</i>	facultatif	Le temps d'affichage par défaut (0,1 seconde) d'une dia. L'application TV ne doit pas nécessairement supporter cette étiquette. L'application TV peut forcer l'utilisation d'un ou de plusieurs temps d'affichage prédéfinis.
<i>slides</i>	obligatoire	Identifie les dias à montrer.
<i>slide</i>	facultatif	Identifie l'URL ou la dia individuelle.

### Exemples:

Voir sur ce CD, répertoire Files/Slideshow/...

Copiez le répertoire avec les fichiers du diaporama dans votre mémoire portable.

```
<?xml version="1.0" encoding="ISO-885h9-1" ?>
<philips-slideshow version="1.0" >
  <title>Philips AlbumFile</title>
  <audio>Music\Nature.mp3</audio>
  <slide-duration>50</slide-duration>
  <slides>
    <slide>Images\Image01.jpg</slide>
    <slide>Images\Image02.jpg</slide>
    <slide>Images\Image03.jpg</slide>
    <slide>Images\Image04.jpg</slide>
    <slide>Images\Image05.jpg</slide>
    <slide>Images\Image06.jpg</slide>
    <slide>Images\Image07.jpg</slide>
    <slide>Images\Image08.jpg</slide>
    <slide>Images\Image09.jpg</slide>
    <slide>Images\Image10.jpg</slide>
    <slide>Images\Image11.jpg</slide>
    <slide>Images\Image12.jpg</slide>
  </slides>
</philips-slideshow>
```



### Remarques:

- La dernière version de ce document figure sur le site web d'assistance de Philips ([www.philips.com/usasupport](http://www.philips.com/usasupport)).
- Le logiciel de votre téléviseur peut être mis à niveau. En cas de problème, contrôlez si la version installée sur votre téléviseur est bien la dernière. La dernière version disponible figure, avec les instructions correspondantes, sur le site web d'assistance de Philips.  
Utilisez le numéro du type de votre téléviseur (par ex. 32PF5321D/37) pour trouver les fichiers de documentation et autres pertinents.
- Philips décline toute responsabilité relativement aux erreurs contenues dans ce document et à tout problème pouvant découler du contenu de ce document. Les erreurs signalées à Philips seront corrigées et publiées le plus rapidement possible sur le site web d'assistance de Philips.

### Problèmes liés au contenu numérique

- Seules les mémoire portables formatées (initialisées) FAT (DOS) sont prises en charge. Les erreurs de formatage peuvent rendre le contenu illisible. En cas de problème de ce type, essayez de reformater la carte. Ayez présent à l'esprit que formater la carte en supprimera également tout le contenu (images, titres musicaux, ...).
- Les types de fichiers suivants sont pris en charge : .jpg, .jpeg, .mp3, .alb, .m3u et .pls.
- Seuls les formats d'image JPEG linéaires sont pris en charge; le codage JPEG progressif ne l'est pas.
- La longueur des noms de fichiers et de répertoires est limitée à celle spécifiée par les systèmes de fichiers FAT12/16/32.
- Les niveaux maximum de répertoires nichés sont 19.
- N'utilisez jamais les extensions de types de fichiers prises en charge (.jpg, .jpeg, .mp3, .alb, .m3u et .pls) comme des extensions de répertoires car ces répertoires seraient alors traités comme des fichiers corrompus.
- Le décodeur MP3 ne prend pas en charge la lecture MPEG1 de couche 1 ou 2.
- Les fichiers MP3 Pro peuvent être lus avec une qualité MP3 normale.
- Les temps d'accès au contenu d'un périphérique et de réponse peuvent différer selon le type et la marque de ce périphérique.
- Les temps d'accès au contenu d'un périphérique et de réponse diminueront plus il y aura de fichiers non pris en charge ou corrompus sur ce périphérique.

### Problèmes liés aux appareils photo numériques

Si la connexion USB entre votre appareil numérique et le téléviseur ne fonctionne pas, essayez les solutions suivantes pour résoudre le problème.

- Vérifiez si votre appareil photo est bien allumé et s'il est correctement configuré (pour plus d'informations, consultez le manuel qui l'accompagne).
- Certains appareils photo numériques permettent de désactiver l'interface USB : assurez-vous que cette interface est activée avant le branchement au téléviseur.
- Si votre appareil numérique n'a qu'une mémoire interne (pas de mémoire amovible), vous pouvez essayer d'en copier manuellement le contenu sur une carte de mémoire ou un périphérique USB (par ex. un produit Philips KEY) en utilisant un ordinateur.
- Certains appareils photo numériques permettent de basculer entre PTP (Picture Transfer Protocol) ou "PC Link" et USB Mass Storage ou "PC Drive". Assurez-vous de sélectionner USB Mass Storage ou "PC Drive" sur votre appareil.
- Si votre appareil photo prend en charge plusieurs réglages d'interface, veillez à les essayer un à un ou contactez le revendeur de votre appareil pour trouver le réglage adéquat.

### Problèmes liés aux périphériques de mémoire USB

- Les périphériques connectés au port USB de votre téléviseur doivent être conformes "Mass Storage class". Un appareil (appareil photo numérique, lecteur MP3, disque dur portable, ...) non compatible "Mass Storage Class" ne sera en effet pas détecté par le navigateur de contenu du téléviseur.
- Les sous-ensembles suivants de la spécification Mass Storage Class sont pris en charge :
  - L'implémentation de ce téléviseur est basée sur la spécification "Universal Serial Bus Mass Storage Class Specification Overview" (v1.2, 23 juin 2003) qui inclut tous les documents référencés par ce document. Ce document figure sur le site web de la standardisation USB ([www.usb.org](http://www.usb.org)).
  - Prise en charge intégrale du USB Mass Storage Class Bulk-Only Transport (bInterfaceProtocol = 50h).
  - Prise en charge intégrale de la sous-classe de code 05h; spéc. SFF-8070i.
  - Prise en charge intégrale de la sous-classe de code 06h ; ensemble de commandes transparentes à SCSI.
- Pour les périphériques USB de grande taille, l'accès aux fichiers risque d'être long quand vous êtes dans le navigateur de contenu.
- Si vous utilisez un disque dur portable USB : à cause de la consommation élevée du disque dur, il est conseillé d'utiliser l'alimentation externe du disque dur portable pour garantir un bon fonctionnement dans toutes les conditions.

# GARANTIE LIMITÉE PHILIPS UN (1) AN

## COUVERTURE DE GARANTIE:

La provision pour garanties de PHILIPS se limite aux termes énumérés ci-dessous.

## QUI EST COUVERT?

Philips garantit le produit au premier acheteur ou à la personne recevant le produit en cadeau contre tout défaut de matière ou de main d'œuvre conformément à la date d'achat originale (« Période de garantie ») d'un distributeur agréé. Le reçu de vente original indiquant le nom du produit ainsi que la date d'achat d'un détaillant agréé est considéré comme une preuve d'achat.

## QU'EST-CE QUI EST COUVERT?

La garantie de Philips couvre les nouveaux produits en cas de défaut et suivant la réception par Philips d'une réclamation valide dans les limites de la garantie. Philips s'engage, à son choix, à (1) réparer le produit gratuitement avec des pièces de rechange neuves ou remises à neuf, ou à (2) échanger le produit pour un produit neuf ou ayant été fabriqué à partir de pièces neuves ou usagées en bon état et au moins fonctionnellement équivalent ou comparable au produit d'origine dans l'inventaire actuel de Philips, ou à (3) rembourser le prix d'achat initial du produit.

Philips garantit les produits ou pièces de remplacement prévus sous cette garantie contre tout défaut de matière ou de main d'œuvre à partir de la date de remplacement ou de réparation pour une période de quatre-vingt-dix (90) jours ou pour la portion restante de la garantie du produit d'origine, la plus longue de ces couvertures étant à retenir. Lorsqu'un produit ou une pièce est échangée, tout article de rechange devient votre propriété et l'article remplacé devient la propriété de Philips. Lorsqu'un remboursement est effectué, votre produit devient la propriété de Philips.

**Remarque : tout produit vendu et identifié comme étant remis à neuf ou rénové porte une garantie limitée de quatre-vingt-dix (90) jours.**

**Un produit de remplacement ne pourra être envoyé que si toutes les exigences de la garantie ont été respectées. Tout manquement de répondre à toutes les exigences pourra entraîner un délai.**

## CE QUI N'EST PAS COUVERT - EXCLUSIONS ET LIMITATIONS:

Cette garantie limitée ne s'applique qu'aux nouveaux produits fabriqués par ou pour Philips pouvant être identifiés par la marque de commerce, le nom commercial ou le logo qui y sont apposés. Cette garantie limitée ne s'applique à aucun produit matériel ou logiciel non Philips, même si celui-ci est incorporé au produit ou vendu avec celui-ci. Les fabricants, fournisseurs ou éditeurs non-Philips peuvent fournir une garantie séparée pour leurs propres produits intégrés au produit fourni.

Philips ne saurait être tenu responsable de tout dommage ou perte de programmes, données ou autres informations mis en mémoire dans tous médias contenus dans le produit ou de tout produit ou pièce non-Philips non couvert par cette garantie. La récupération ou réinstallation des programmes, données ou autres informations n'est pas couverte par cette garantie limitée.

Cette garantie ne s'applique pas (a) aux dommages causés par un accident, un abus, un mauvais usage, une mauvaise application ou à un produit non-Philips, (b) aux dommages causés par

un service réalisé par quiconque autre que Philips ou qu'un centre de service agréé de Philips, (c) à un produit ou pièce ayant été modifié sans la permission écrite de Philips, ou (d) si tout numéro de série de Philips a été supprimé ou défiguré, ou (e) à un produit, accessoire ou produit non durable vendu « TEL QUEL » sans garantie de quelque description que ce soit par l'inclusion de produits remis à neuf Philips vendu « TEL QUEL » par certains détaillants.

## Cette garantie limitée ne couvre pas:

- les frais d'expédition pour le renvoi du produit défectueux à Philips.
- les frais de main-d'œuvre pour l'installation ou la configuration du produit, le réglage des commandes sur le produit du client ainsi que l'installation ou la réparation du système d'antenne externe au produit.
- la réparation du produit et/ou le remplacement des pièces à cause d'une mauvaise installation, d'un raccordement à une alimentation électrique incorrecte, d'un emploi abusif, d'une négligence, d'un mauvais usage, d'un accident, d'une réparation non autorisée ou de toute autre cause non contrôlable par Philips.
- tout dommage ou réclamation pour des produits non disponibles à l'utilisation ou pour des données perdues ou logiciel perdu.
- tout dommage au produit encouru lors de l'expédition.
- un produit nécessitant une modification ou adaptation afin de permettre l'utilisation dans tout pays autre que celui pour lequel il était désigné, fabriqué, approuvé et/ou autorisé ou toute réparation du produit endommagé par ces modifications.
- un produit utilisé à des fins commerciales ou institutionnelles (y compris mais non de façon limitative les fins de location).
- un produit perdu lors de l'expédition sans preuve signée de la réception.
- tout manquement d'exploiter le produit selon le manuel de l'utilisateur.

## POUR OBTENIR DE L'AIDE AUX ÉTATS-UNIS, À PUERTO RICO OU AUX ÎLES VIERGES

**AMÉRICAINES** ...Communiquez avec le centre de service à la clientèle de Philips au: 1-888-PHILIPS (1-888-744-5477)

## POUR OBTENIR DE L'AIDE AU CANADA...

1-800-661-6162 (pour un service en français)

1-888-PHILIPS (1-888-744-5477) (pour un service en anglais ou en espagnol)

LA RÉPARATION OU LE REMPLACEMENT CONFORMÉMENT À CETTE GARANTIE CONSTITUE LE SEUL REMÈDE POUR LE CONSOMMATEUR. PHILIPS N'EST AUCUNEMENT RESPONSABLE DE TOUT DOMMAGE ACCESSOIRE OU INDIRECT RÉSULTANT DE LA VIOLATION DE TOUTE GARANTIE EXPRESSE OU IMPLICITE SUR CE PRODUIT. SAUF DANS LA MESURE INTERDITE PAR LES LOIS APPLICABLES, TOUTE GARANTIE IMPLICITE DE QUALITÉ LOYALE ET MARCHANDE OU D'UTILITÉ PARTICULIÈRE DU PRODUIT EST LIMITÉE DANS LE TEMPS À LA DURÉE DE CETTE GARANTIE.

Certains états ne reconnaissent pas l'exclusion ou la limitation de la responsabilité pour dommages indirects ou accessoires, ou autorisent des limitations sur la durée d'une garantie implicite, il est donc possible que les limitations ou exclusions mentionnées ci-dessus soient sans effet dans votre cas.

*Cette garantie vous donne des droits légaux spécifiques. Il est possible que vous bénéficiiez de droits supplémentaires variant d'un État/Province à l'autre.*

Philips, P.O. Box 671539, Marietta, GA. 30006-0026

3121 233 48881

# Devuelva su Tarjeta de registro de producto hoy mismo para aprovechar al máximo su compra.

Al registrar su modelo en PHILIPS, usted podrá obtener todos los valiosos beneficios que se indican a continuación, ¡no se los pierda! Llene y devuelva su Tarjeta de registro del producto ahora mismo para garantizar:

## \*Comprobante de compra

La devolución de la tarjeta que se incluye garantiza que se archive la fecha de compra, de modo que no necesitará más papeleo para obtener el servicio de garantía.

## \*Notificación de seguridad del producto

Al registrar su producto, recibirá la notificación (directamente del fabricante) en el raro caso de que se deba retirar un producto o tenga defectos en la seguridad.

## \*Beneficios adicionales de la propiedad del producto

Al registrar su producto, garantiza que recibirá todos los privilegios a los cuales tiene derecho, lo que incluye las ofertas especiales para ahorrar dinero.

# PHILIPS

**Felicitaciones por su compra y ¡bienvenido a la "familia"!**

### Estimado propietario de un producto PHILIPS:

Gracias por confiar en PHILIPS. Usted ha escogido uno de los productos mejor contruidos y con mejor respaldo disponible hoy en día. Haremos todo lo que esté a nuestro alcance por mantenerlo satisfecho con su compra durante muchos años.

Como miembro de la "familia" PHILIPS, usted tiene derecho a estar protegido por una de las garantías más completas y redes de servicio más sobresalientes de la industria. Lo que es más: su compra le garantiza que recibirá toda la información y las ofertas especiales a las que tiene derecho, además de tener un fácil acceso a los accesorios desde nuestra cómoda red de compra desde el hogar.

Y lo que es más importante: usted puede confiar en nuestro irrestricto compromiso con su satisfacción total.

Todo esto es nuestra manera de decirle bienvenido y gracias por invertir en un producto PHILIPS.

**P.S.: Para aprovechar al máximo su compra PHILIPS, asegúrese de llenar y de devolver inmediatamente su Tarjeta de registro del producto.**

Conozca estos símbolos de **seguridad**



 Este "relámpago" indica que existe material no aislado dentro de la unidad que puede causar una descarga eléctrica. Para la seguridad de todos en su hogar, no retire la cubierta del producto.

 El "signo de exclamación" llama la atención hacia funciones sobre las que debería leer con atención en la literatura adjunta para evitar problemas operativos y de mantenimiento.

**ADVERTENCIA:** Para reducir el riesgo de incendio o descarga eléctrica, este aparato no se debe exponer a la lluvia ni a la humedad, y no se le deben colocar encima objetos llenos de líquido como jarrones.

**CAUTION:** To prevent electric shock, match wide blade of plug to wide slot, fully insert.

**ATTENTION :** Pour éviter les choc électriques, introduire la lame la plus large de la fiche dans la borne correspondante de la prise et pousser jusqu'au fond.

**PHILIPS** Visite nuestro sitio en el World Wide Web en <http://www.usasupport.philips.com>

# INSTRUCCIONES DE SEGURIDAD IMPORTANTES

## Léalas antes de operar el equipo

1. Lea estas instrucciones.
2. Guarde estas instrucciones.
3. Preste atención a todas las advertencias.
4. Siga todas las instrucciones.
5. No use este TV cerca del agua.
6. Límpielo solamente con un paño seco.
7. No bloquee ninguno de los orificios de ventilación. Instálelo de acuerdo con las instrucciones de los fabricantes.
8. No lo instale cerca de fuentes de calor, tales como radiadores, compuertas de tiro (registros) de calor, estufas u otros aparatos (lo que incluye amplificadores) que generen calor.
9. No anule el objetivo de seguridad del enchufe polarizado o de conexión a tierra. Un enchufe polarizado tiene dos paletas, una más ancha que la otra. Un enchufe de conexión a tierra tiene dos paletas y una tercera espiga de conexión a tierra. La paleta más ancha o la tercera espiga se entrega para su seguridad. Si el enchufe que se proporciona no se ajusta a su tomacorriente, consulte a un electricista para que reemplace el tomacorriente obsoleto.
10. Evite pisar o apretar el cable de suministro eléctrico, especialmente en los enchufes, tomacorrientes y en el punto en que salen del aparato.
11. Sólo use los aditamentos/accesorios que especifique el fabricante.
12.  Utilice sólo un carro, soporte, trípode, repisa o mesa que especifique el fabricante o que se venda junto con el TV. Si usa un carro, tenga precaución cuando mueva la combinación carro/TV para evitar lesiones si éste se vuelca.
13. Desenchufe este TV durante las tormentas eléctricas o cuando no se use durante períodos prolongados.
14. Deje que personal calificado realice todo el servicio. Es necesario que el TV reciba servicio si se ha dañado de algún modo, como cuando se daña el cable o enchufe de suministro eléctrico, se ha derramado líquido o le han caído objetos dentro, cuando el TV ha estado expuesto a lluvia o humedad, no funciona bien o se ha caído.
15. Es posible que este producto contenga plomo y mercurio. Es posible que la eliminación de estos materiales esté regulada debido a consideraciones medioambientales. Para obtener información acerca de la eliminación o del reciclaje, comuníquese con sus autoridades locales o con la Asociación de Industrias Electrónicas: [www.eiae.org](http://www.eiae.org).
16. Daños que requieran servicio: El TV debe recibir el servicio de personal de servicio calificado cuando:
  - A. se ha dañado el cable de alimentación o el enchufe;

- B. han caído objetos o se ha derramado líquido dentro del TV;
- C. el TV ha quedado expuesto a la lluvia;
- D. el TV parece no funcionar normalmente o su rendimiento ha cambiado notoriamente;
- E. se ha dejado caer el TV o se ha dañado la caja.

17. **Inclinación/Estabilidad:** Todos los televisores deben cumplir normas de seguridad generales que se recomiendan en todo el mundo en cuanto a las propiedades de inclinación y estabilidad del diseño de su gabinete.
  - No comprometa estas normas de diseño aplicando una fuerza de tracción excesiva a la parte delantera o superior del gabinete, lo que finalmente puede hacer que el producto se vuelque.
  - Además, no se ponga en peligro usted mismo ni a sus niños colocando equipos electrónicos o juguetes sobre el gabinete. Dichos artículos pueden caer inesperadamente desde la parte superior del aparato y dañarlo y/o causar lesiones personales.
18. **Montaje en la pared o cielo raso:** El TV se debe montar en una pared o cielo raso únicamente como lo recomienda el fabricante.
19. **Líneas de energía eléctrica:** Una antena exterior se debe ubicar lejos de las líneas de energía.
20. **Conexión a tierra de la antena exterior:** Si se conecta una antena exterior al receptor, asegúrese de que el sistema de antena esté conectado a tierra para proporcionar cierta protección contra sobrevoltajes y acumulación de cargas electrostáticas.
 

En la Sección 810 del Código Eléctrico Nacional ANSI/NFPA 70 N° 70-1984, se proporciona información sobre la adecuada conexión a tierra de las esteras y estructuras de apoyo, la conexión a tierra del alambre de acometida a una unidad de descarga de antena, el tamaño de los conectores de conexión a tierra, la ubicación de la unidad de descarga de antena, la conexión a los electrodos y los requisitos del electrodo de conexión a tierra. Consulte la figura que aparece a continuación.
21. **Entrada de objetos y líquidos:** Se debe tener cuidado de que no caigan objetos dentro de los orificios de la caja ni se derramen líquidos a través de ellos.
  - a) Advertencia: Para reducir el riesgo de incendio o descarga eléctrica, este aparato no se debe exponer a la lluvia ni a la humedad, y no se le deben colocar encima objetos llenos de líquido como jarrones.
22. **PRECAUCIÓN sobre el uso de las baterías:** Para evitar escapes de las baterías que pueden resultar en lesiones corporales, daño a la propiedad o a la unidad:
  - no mezcle las baterías (nuevas con antiguas o de carbono con

**Nota para el instalador del sistema CATV:** Se hace este recordatorio para llamar la atención del instalador del sistema CATV sobre el Artículo 820-40 del Código Eléctrico Nacional (NEC, por sus siglas en inglés), en donde se proporcionan instrucciones para la adecuada conexión a tierra y en donde, en particular, se especifica que la tierra de los cables se debe conectar al sistema de conexión a tierra del edificio, tan cerca del punto de entrada del cable como sea posible.

### Ejemplo de conexión a tierra de la antena según NEC, Código Eléctrico Nacional

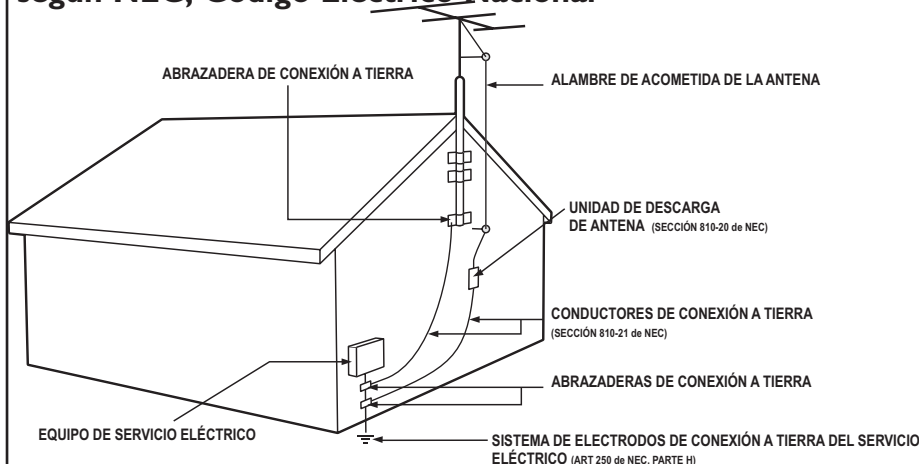

### AVISO IMPORTANTE SOLO PARA MEXICO

**PHILIPS MEXICANA, S.A. DE C.V. NO SE HACE RESPONSABLE POR DAÑOS O DESPERFECTOS CAUSADOR POR:**

- MALTRATO, DESCUIDO O MAL USO, PRESENCIA DE INSECTOS O ROEDORES (CUCARACHAS, RATONES, ETC.).
- CUANDO EL APARATO NO HAYA SIDO OPERADO DE ACUERDO CON EL INSTRUCTIVO DE USO, FUERA DE LOS VALORES NOMINALES Y TOLERANCIAS DE LAS TENSIONES (VOLTAJE), FRECUENCIA (CICLAJE) DE ALIMENTACION ELECTRICA Y LAS CARACTERISTICAS QUE DEBEN REUNIR LAS INSTALACIONES AUXILIARES. - POR FENOMENOS NATURALES TALES COMO: TEMBLORES, INUNDACIONES, INCENDIOS, DESCARGAS ELECTRICAS, RAYOS, ETC. O DELITOS CAUSADOS

# Contenido

<b>Introducción a la TV digital</b> .....	<b>2</b>	- Formato de pantalla.....	<b>15</b>
<b>Preparación</b> .....	<b>2</b>	- Active Control.....	<b>15</b>
<b>Uso del control remoto</b> .....	<b>5</b>	Menú Sonido.....	<b>15</b>
<b>Botones de control del TV</b> .....	<b>6</b>	- Auto sound.....	<b>15</b>
<b>Mi contenido</b> .....	<b>7</b>	- Volumen.....	<b>15</b>
<b>Uso de los menús</b> .....	<b>7</b>	- Balance.....	<b>15</b>
Introducción.....	7	- Volumen del auricular.....	<b>16</b>
Navegación a través del menú Ajustes.....	7	- Modo Sonido.....	<b>16</b>
<b>Demostración</b> .....	<b>8</b>	- Alternar audio.....	<b>16</b>
<b>Instalación</b> .....	<b>8</b>	- Idioma de audio digital.....	<b>16</b>
Selección de idioma del menú.....	8	- Mono/Estéreo.....	<b>16</b>
Memorización de canales de TV.....	8	- AVL (Nivelador automático de volumen).....	<b>16</b>
Instalación de canales con señal débil.....	9	- Nivelador de volumen.....	<b>16</b>
Actualización de software.....	9	Menú Funciones.....	<b>16</b>
<b>Menú Configuración</b> .....	<b>10</b>	- Subtítulos encapsulados.....	<b>16</b>
Preferencias.....	10	- Temporizador de apagado programado.....	<b>16</b>
- Preferencias de imagen/sonido.....	10	Menú Canales.....	<b>17</b>
• Surround Automático.....	10	- Bloquear después.....	<b>17</b>
- Preferencias de funciones.....	10	- Bloqueo de canales.....	<b>17</b>
• Servicio de subtítulos.....	10	- Bloqueo de clasificaciones de TV.....	<b>17</b>
• Servicio de subtítulos digitales.....	11	- Bloqueo de clasificaciones de películas.....	<b>18</b>
• Opciones de subtítulos digitales.....	11	- Canales preferidos.....	<b>19</b>
- Preferencias de menú.....	12	- Descargar tabla de clasificaciones.....	<b>19</b>
• OSD.....	12	- Bloqueo de clasificaciones regionales.....	<b>19</b>
• Mostrar alarmas de emergencia (EAS).....	12	- Borrar clasificaciones regionales.....	<b>20</b>
• Configurar/Cambiar código.....	12	<b>Conexión de dispositivos accesorios</b> .....	<b>20</b>
- Borrar ajustes AV.....	12	Caja superior de ajuste al TV.....	<b>20</b>
Fuente.....	13	Reproductor/grabador de DVD con exploración	
Reloj.....	13	progresiva al TV.....	<b>21</b>
- Modo reloj automático.....	13	Reproductor/grabador de DVD/VCR al TV.....	<b>21</b>
- Canal con reloj automático.....	13	Cámara de video/Consola de juegos al TV.....	<b>22</b>
- Tiempo - Día.....	13	Conexiones laterales: USB/auricular.....	<b>22</b>
- Huso horario.....	13	Receptor de sonido digital.....	<b>22</b>
- Horario de verano.....	13	Realizar instalación.....	<b>23</b>
<b>Menú TV</b> .....	<b>14</b>	<b>Navegador de Multimedia</b> .....	<b>23</b>
Menú Imagen.....	14	Menú Navegador de Multimedia.....	<b>24</b>
- Auto Picture.....	14	<b>Grabación con el grabador</b> .....	<b>24</b>
- Contraste.....	14	Grabación de un programa de TV.....	<b>24</b>
- Brillo.....	14	<b>Para seleccionar equipos periféricos conectados</b> .....	<b>25</b>
- Color.....	14	<b>Botones del equipo de audio y video</b> .....	<b>25</b>
- Realce.....	14	<b>Antes de llamar al servicio técnico</b> .....	<b>26</b>
- Temperatura color.....	14	<b>Consejos</b> .....	<b>27</b>
- Procesamiento digital.....	14	<b>Glosario</b> .....	<b>28</b>
- Contraste dinámico.....	14	<b>Especificaciones</b> .....	<b>29</b>
- DNR (Reducción digital del ruido).....	15	<b>Anexo 1 - Actualización con memoria portátil del software del televisor Philips</b> .....	<b>31</b>
- Realce del color.....	15	<b>Anexo 2 - Televisor Philips con formato de presentación de imágenes y música de fondo</b> .....	<b>33</b>
- Matiz.....	15	<b>Anexo 3 - Philips TV USB</b> .....	<b>35</b>

**Cuidado de la pantalla**  
Consulte Consejos, pag. 28.



**Directivas sobre el final de la vida útil de los dispositivos**

Philips se esfuerza al máximo para que su producción se ciña a estrictos criterios medioambientales. Este televisor contiene materiales aptos para reciclaje y reutilización. Existen compañías especializadas que, al final del ciclo de vida del televisor, pueden encargarse de desmontarlo para recuperar los materiales reutilizables y reducir al mínimo el material que debe desecharse. Infórmese acerca de las regulaciones locales para eliminar su televisor antiguo.



**Reciclaje**

Los materiales que se usan en su aparato no son reutilizables ni se pueden reciclar. Para minimizar los desechos al medio ambiente, empresas especializadas recogen los aparatos usados y los desarmar después para recuperar todo el material que se pueda reutilizar (consulte a su distribuidor para obtener mayores detalles).



## Advertencia respecto a las imágenes fijas en la pantalla (solo en el caso de pantallas de Plasma)

Es característico de las pantallas de plasma que cuando muestran una imagen fija durante mucho tiempo puede quedar un rastro permanente de la misma en la pantalla. Este problema se denomina quemado del fósforo.

El uso normal de los televisores supone la reproducción de imágenes con movimiento y cambios constantes que llenan toda la pantalla.

Consulte la página 27 para detalles

## ESTO NO ESTA INCLUIDO EN LA GARANTIA LIMITADA DE PHILIPS

### Introducción a la TV digital

#### ¿Qué es la televisión digital (DTV)?

La televisión digital (DTV, por sus siglas en inglés) es un tipo de transmisión relativamente nuevo que promete transformar la manera en que vemos televisión en una experiencia totalmente nueva. La tecnología digital se utiliza para capturar imágenes y sonido y así brindar una mejor calidad de imagen. La tecnología DTV también tiene las capacidades interactivas y de transmisión múltiple.

Existen muchos niveles de calidad de televisión digital. Los más comunes son:

#### TV de definición estándar (SDTV)

SDTV es el nivel básico de calidad de imagen y resolución para aparatos analógicos y digitales. La transmisión de SDTV puede ser en el formato tradicional (4:3) o de pantalla ancha (16:9).

#### TV de definición mejorada (EDTV)

EDTV tiene una mejor calidad de imagen que la televisión analógica. Los formatos para EDTV son pantalla ancha de 480p (16:9) o el tradicional (4:3). EDTV es la calidad de rango medio entre SDTV y HDTV.

#### TV de alta definición (HDTV)

HDTV tiene la calidad más alta para los formatos de transmisión digital. Su resolución es el formato de pantalla ancha (16:9). En combinación con tecnología de sonido mejorada digitalmente, HDTV establece nuevos estándares de calidad de sonido e imagen para la televisión.

DTV es una tecnología más flexible y eficaz que el sistema de transmisión analógico. Las transmisiones analógicas sólo pueden proporcionar un programa a la vez. La televisión digital puede transmitir un programa de alta definición o más de un programa de definición estándar a la vez. Generalmente a esto se le llama "transmisión múltiple". La televisión digital también puede proporcionarle servicios de video y datos interactivos a través de un solo canal digital.

### Preparación

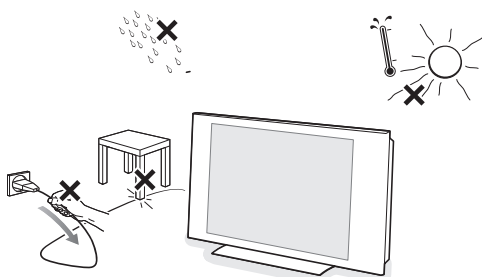

Detalles del montaje de pared VESA,

26PF5321D	37PF7321D
26PF5321D	42PF5321D
32PF5321D	42PF5421D
32PF7321D	42PF7321D
32PF7421D	42PF7421D
	50PF7321D

MIS-E, C

6 x  (M4)

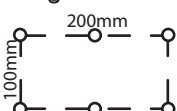

MIS-F, 800, 400, 8

4 x  (M8)

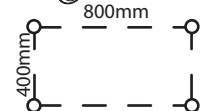

**No inserte el enchufe en el tomacorriente antes de realizar todas las conexiones.**

Coloque el televisor sobre una superficie sólida o sobre el soporte suministrado. Para ver instrucciones sobre el montaje del soporte, consulte el folleto que se suministra por separado. Para facilitar la ventilación, deje un espacio libre de al menos 10 o 15 cm/4 o 6 pulg. en torno al televisor. No coloque el televisor sobre moqueta. Con el fin de evitar situaciones de riesgo, no coloque velas encendidas ni otros generadores de llamas junto al equipo. Evite el calor y la exposición directa a la luz solar, a la lluvia o al agua. El equipo no se debe exponer a salpicaduras o goteos.

#### Montaje del televisor en la pared

Este Televisor es compatible con el montaje de pared VESA convencional. Favor de contactar a su distribuidor local de electrónicos para adquirir un soporte que cumpla con la norma VESA cuando se prefiera este tipo de montaje.



**Precaución:** La instalación del televisor requiere conocimientos especiales y sólo debe realizarla personal especializado. No debe intentar dicha tarea personalmente. Philips no se hace responsable del montaje incorrecto ni de montajes que provoquen accidentes o lesiones. Cerciórese de que el sistema de montaje esté bien fijado y cumpla las normas de seguridad.

## 1 Conexiones básicas del televisor

Este televisor digital integrado descodifica y muestra automáticamente las cuatro normas de resolución de imagen de DTV básicas.

- La SDTV (TV de definición estándar) se emite como video de 480i (entrelazado de 480 líneas) o 480p (exploración progresiva de 480 líneas).

- La HDTV (TV de alta definición) se emite en formato 1080i o 720p, siempre como imagen panorámica.

*Nota: el video de exploración progresiva (p) ofrece una imagen similar a la de los cines. Las imágenes son mucho más nítidas y sin parpadeo, y los movimientos son más fluidos.*

Además de la recepción de emisión NTSC analógica, el televisor cuenta con un sintonizador de TV de alta definición integrado, que recibe, descodifica y reproduce señales ATSC terrestres y de cable (QAM) descodificadas. La calidad HDTV sólo se reproduce si el emisor o proveedor de cable emite señales HDTV.

Existen dos maneras de recibir contenido HDTV:

- por cable y por antenna.

*Nota: se utiliza esta ilustración dondequiera que usted pueda conectar el cable o la antenna.*

### - TV por Cable

Conecte la señal de TV por cable a la toma **CABLE/ANTENNA 75 Ω** situada en la base del televisor. Consulte la página 8 para ver detalles sobre el uso de Sintonización automática para almacenar canales en la memoria del televisor.

*Nota: esta conexión suministra sonido estéreo al televisor, si se emite por la estación que tiene sintonizada.*

### - Caja de cable con RF IN/OUT (ENTRADA/SALIDA RF)

• Conecte la señal de entrada de TV por cable **IN** ① en la parte posterior de la caja de cable.

• Conecte un cable coaxial (no suministrado) entre la toma **TO TV** de la parte posterior de la caja de cable y la toma **CABLE/ANTENNA 75 Ω** ② en la base del televisor.

*Nota: es posible que la caja de cable tenga una etiqueta distinta en la toma **TO TV**, como **OUTPUT** o **OUT**.*

• Ajuste el interruptor **OUTPUT CH** ③ de la caja de cable en la posición **CH 3** o **4** (la que corresponda a su caja de cable), y a continuación sintonice el canal correspondiente en el televisor. Una vez sintonizado, cambie de canales en la caja de cable, no en el televisor.

*Nota: esta conexión suministra sonido estéreo al televisor. La razón es que la salida RF de la caja de cable (etiquetada como **TO TV**, **OUT** o **OUTPUT**, por ejemplo) no envía señal estéreo a la entrada de sintonizador (VHF/UHF) del televisor.*

### - Caja de cable con salidas AV

• Conecte la señal de entrada de TV por cable ① a un divisor de señales (no suministrado). Con el uso del divisor de señales no es necesario utilizar la toma **TO TV** de la parte posterior de la caja de cable. Esta toma no suministrará sonido estéreo al televisor.

*Nota: es posible que la caja de cable tenga una etiqueta distinta en la toma **TO TV** **OUTPUT** o **OUT**.*

• Conecte un cable coaxial (no suministrado) a un conector del divisor de señales y a la toma **CABLE/ANTENNA 75 Ω** ② del televisor.

• Conecte otro cable coaxial (no suministrado) a un conector del divisor de señales y a la toma de cable **IN** ③ de la parte posterior de la caja de cable.

• Conecte cable A/V (no suministrados) a las salidas **VIDEO** y **AUDIO L** y **R** de la parte posterior de la caja de cable y a las tomas de video **AV2** (etiquetadas como **VIDEO**) y de **AUDIO** (etiquetadas **L** y **R**) ④ de la parte posterior del televisor.

• Para ver programas desde la caja de cable, primero debe oprimir el botón **AV+** del control remoto.

• Oprima los botones de cursor arriba o abajo hasta seleccionar la fuente de señal **AV2**.

• Oprima el botón **OK** para confirmar la elección. La fuente de entrada **AV2** se convierte en la actual para la visión de programas de TV por cable a través de la caja de cable.

*Nota: si las salidas Audio/Video de la caja de cable no suministran imagen y sonido estéreo al televisor, deberá establecer la conexión indicada antes en el ejemplo "Caja de cable con **RF IN/OUT**".*

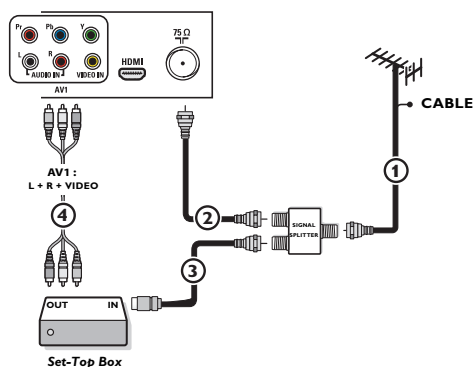
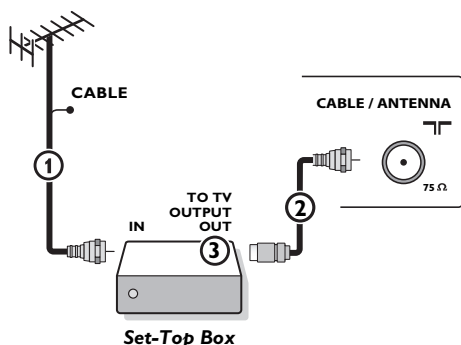
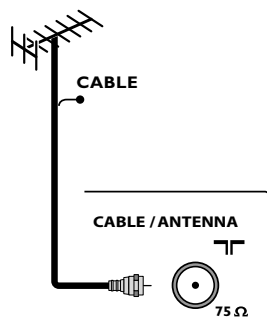

### Programas de TV por cable para los que no se necesita caja de cable

Dado que la señal de TV por cable está conectada directamente al sintonizador del televisor, puede ver los programas en abierto simplemente seleccionando el canal que desee. Sin embargo, primero deberá utilizar la Sintonización automática para almacenar los canales en la memoria del televisor. Consulte la página 8.

*Nota: esta conexión suministra sonido estéreo al televisor, si se emite por la estación que tiene sintonizada.*

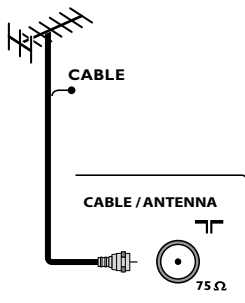

- **Caja de cable con S-Video, video en componentes (YPbPr) o conectores HDMI.** Consulte Conexión de equipos periféricos, pág. 22-23.

- **Antena**

La antena le permite ver los programas DTV que se emiten en su zona de manera gratuita.

Si no conoce la programación HDTV disponible en su zona, consulte al proveedor de contenido o al distribuidor de productos electrónicos más próximo.

Las emisoras se encuentran a mitad del proceso de la transición de televisión analógica a digital. Por lo tanto, determinadas emisoras emiten dos canales a la vez, uno analógico y otro digital.

Conecte la señal de entrada de antena a la toma **CABLE/ANTENNA 75 Ω**

en la base del televisor. Consulte la página 8 para ver detalles sobre el uso de Sintonización Automática para almacenar canales en la memoria del televisor.

*Nota: Esta conexión suministra sonido estereofónico al televisor, si se emite por la estación que tiene sintonizada.*

- **DBS (Direct Broadcast Satellite)**

Los sistemas de satélite ofrecen muchos de los mismos canales complementarios que los sistemas de cable, aunque con frecuencia a menor precio. Para acceder a dichos canales debe instalar una pequeña antena parabólica en el exterior.

Los principales sistemas DBS son dos: DirectTV y DishNetwork. Para utilizar estos sistemas es necesario contar con receptores digitales distintos, para que cada uno descodifique sus señales respectivas y la envíe al televisor digital.

Dichos receptores pueden contar con sintonizador de TV digital para las emisiones DTV por ondas.

Las emisoras de televisión por satélite también suministran grandes canales locales, dependiendo de cada mercado.

DBS también ofrece servicios de zonas sin acceso a cable, por tratarse de áreas rurales o lugares a los que no llega el tendido.

El sistema DBS también permite ver transmisiones de pago por visión (pay-per-view).

❷ Antes de instalar su televisor, conecte todos sus equipos periféricos, consulte la pág. 20.

❸ Consulte en la base del aparato el valor de tensión correcto para su funcionamiento. Introduzca el cable de alimentación en el tomacorriente. Si el suministro de corriente que recibe es distinto, consulte al distribuidor local. Para evitar que el cable de alimentación (CA) se dañe, lo que podría provocar incendios o descargas eléctricas, no apoye el televisor sobre el cable.

❹ **Control remoto:**

Instale las dos pilas (tipo R6-1,5V) que se entregan junto con el aparato. Asegúrese que los extremos (+) y (-) de las baterías correspondan a las marcas al interior de la caja.

*Las pilas incluidas con el control remoto del televisor no contienen mercurio ni cadmio, que son metales pesados. Asegúrese de desechar las pilas agotadas de conformidad con las normas vigentes.*

❺ **Encienda el televisor:**

Oprima el botón de encendido  situado en el lado derecho del televisor.

Oprima los botones **+CH/PAGE-** o el botón **POWER** del control remoto.

Se enciende un indicador en la parte frontal del televisor.

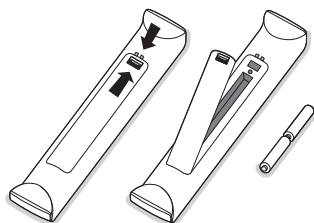

**Instalación por primera vez**

*Nota: Cuando encienda el televisor **por primera vez** (sólo esa vez), aparecerá automáticamente en pantalla un procedimiento de instalación. La instalación consta de una serie de pantallas que guían al usuario a lo largo del procedimiento.*

- ❶ Después de que aparezca una pantalla de presentación, se solicita al usuario que seleccione el idioma de los menús en pantalla del televisor (el texto del encabezamiento y de la información en pantalla cambia de idioma de manera continua).
- ❷ Oprima el cursor arriba/abajo y resalte el idioma que desee.
- ❸ Oprima el botón **OK**.
- ❹ Siga las instrucciones en pantalla para continuar con el procedimiento de instalación.

*Nota: Si interrumpe el procedimiento de instalación inicial, también podrá realizar los ajustes en el menú Ajustes. Consulte la pág. 7.*



## Uso del control remoto

Nota: en la mayoría de los casos, basta oprimir un botón una vez para activar la función. Al oprimirlo por segunda vez, se desactiva. Cuando un botón active varias opciones, aparecerá una lista breve. Oprima repetidamente para seleccionar la siguiente opción de la lista. La lista desaparecerá automáticamente al cabo de 6 segundos, o puede oprimir **OK** para que desaparezca de inmediato.

### POWER

Oprima este botón para encender/apagar el televisor en el modo de espera.

El televisor nunca queda desconectado de la corriente, salvo si se desenchufa físicamente.

### DEMO Demo Activación/desactivación

Consulte pág 8.

### CLOCK (reloj) Activación/desactivación

Aparece la hora en la pantalla (durante 10 minutos como máximo).

### Botones de color

Si existen funciones vinculadas a los botones de color, estos se muestran en pantalla.

### MY CONTENT (mi contenido)

Oprima este botón para activar o desactivar el menú de inicio en pantalla, Consulte la pág. 7.

### OK

- para activar un ajuste
- para mostrar la lista de canales almacenados (de acuerdo con la selección realizada en el modo Instalación(antena o cable), pág. 8.
- iniciar la reproducción de contenido en la aplicación Navegador de multimedia, pág. 24.

**MENU** Activación/desactivación del menú Ajustes. Consulte la pág. 7.

### VOL Volumen

Oprima + o - para ajustar el volumen.

### MUTE (silencio)

Permite interrumpir el sonido o recuperarlo.

### AV+

Oprima varias veces para seleccionar los canales **AV1, AV2, AV3, HDMI, SIDE** o **TV** en el modo TV, dependiendo de como haya conectado los dispositivos periféricos. (pág. 20).

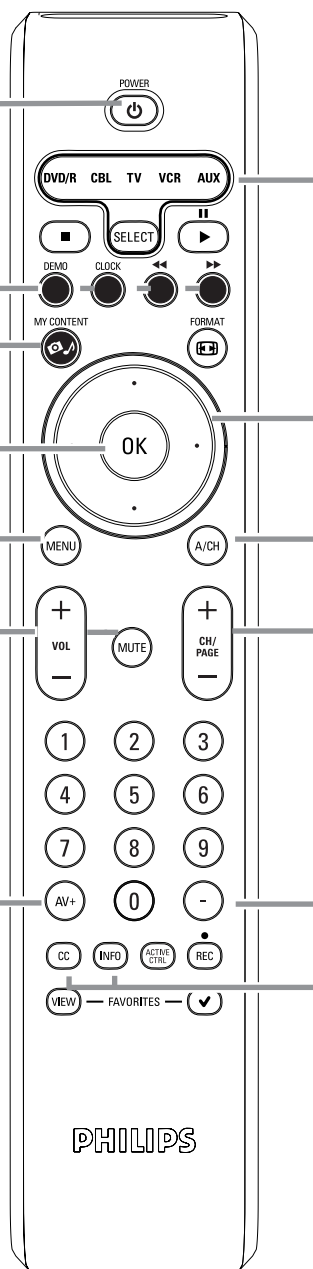

Nota: Aunque este control remoto se puede usar para otros productos Philips, no es un control remoto universal.

### DVD/R CBL TV VCR AUX

Presione repetidamente el botón **SELECT** (Seleccionar) para seleccionar uno de los modos del sistema en los que el control remoto se pueda usar para operar dicho dispositivo Philips.

Si no se realiza ninguna acción dentro de 60 segundos, el control remoto vuelve al modo de TV.

Después de una acción en el modo de sistema seleccionado, el control remoto permanece en dicho modo durante 60 segundos y vuelve al modo TV.

### Botones de cursor

Oprima los botones de cursor arriba/abajo, derecho/izquierdo para desplazarse por los menús.

### CH/PAGE Selección de canales

- Permite explorar los canales o fuentes de TV almacenados en la lista de canales preferidos (consulte la pág. 19).
- Para seleccionar entre canales de Antena o de TV por Cable, realice primero la selección en el menú Ajustes, pág. 7.

Nota: No es necesario que reinicie la instalación después de haber buscado y almacenado los canales de TV disponibles.

### A/CH

Oprima este botón para alternar entre el canal actual y el que vió previamente.

- Introduzca el guión (-) para canales digitales.

### INFO

**Información:** Oprima este botón para mostrar información en pantalla (si está disponible) acerca del canal de TV y del programa o equipo periférico seleccionado.

### CC

Oprima botón CC para desplegar en pantalla los subtítulos.

Continúa..

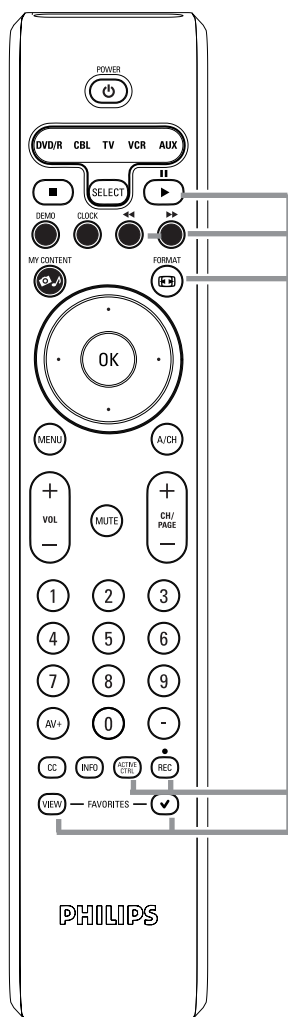

### FORMAT

Oprima este botón para acceder a una lista de los formatos de imagen disponibles (dependiendo de la señal recibida). Permite elegir el formato de imagen preferido.

Oprima este botón repetidamente para cambiar de formato de imagen: Automático, Super Zoom, 4:3, Ampliar imágenes 14:9, Ampliar imágenes 16:9, Subtítulos 16:9, Pantalla panorámica.

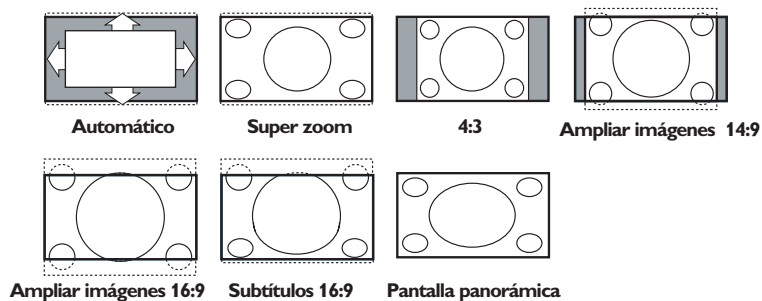

Con Automático la imagen llena la pantalla al máximo.

Super zoom elimina las franjas negras a los lados de los programas 4:3 con una distorsión mínima. Con los formatos Ampliar imágenes 14:9, Ampliar imágenes 16:9 o Super zoom, se pueden hacer visibles los subtítulos mediante el uso del cursor arriba/abajo.

*Nota: con fuentes de emisión de HD (alta definición) no están disponibles todos los formatos de imagen.*

### ACTIVE CONTROL

Presione para permitir al TV medir y corregir continuamente todas las señales entrantes y así proporcionar la mejor calidad de imagen posible.

### FAVORITES

- **VIEW** Este botón permite mostrar la lista de todos los canales definidos como favoritos (incl. los subcanales).
- **✓** Este botón permite añadir o eliminar canales de la lista de canales de TV preferidos.



- Botones para equipos de sonido e imagen. Consulte la pág. 21.
- Botones para funciones de Multimedia. Consulte la pág. 25.

## Botones de control del TV

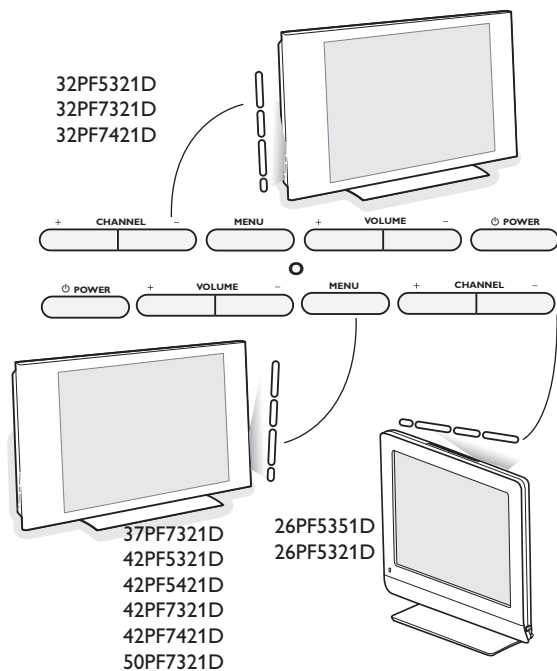

Si el control remoto se rompe o extravía, siempre será posible modificar determinados ajustes de imagen y sonido con los botones situados en el televisor. Oprima el botón **POWER** para encender el televisor.

Oprima:

- los botones **+ VOLUME** - para ajustar el volumen;
- los botones **+ PROGRAM/CHANNEL** - para seleccionar canales de TV o fuentes.

El botón **MENU** puede emplearse para acceder al menú Ajustes sin usar el control remoto.

Utilice:

- los botones **+ VOLUME** - para seleccionar opciones de menú arriba/abajo y los botones **+ PROGRAM/CHANNEL** - para seleccionar opciones de menú izquierda/derecha;
- el botón **MENU** para confirmar la elección.

*Nota:*

Si las funciones se han activado mediante el botón **MENU** situado en el televisor, solo es posible salir del menú mediante el uso de **Salir**. Desplácese hasta **Salir** y oprima el botón **MENU**.

## Mi contenido



El menú My Content (y su navegador de multimedia) enumera todo el contenido, los servicios y las aplicaciones que interesan al usuario.

- 1 Oprima el botón  para la activación.
- 2 Oprima el cursor arriba/abajo para desplazar la barra de resalte por la lista de opciones del menú.
- 3 Oprima el cursor derecho para profundizar en la estructura.

### • Televisión:

**Canales TV para ir a la lista de canales de TV;** El panel izquierdo contiene los números de canales analógicos, los números de canales de una parte y los números de canales digitales principales de dos partes, en caso de haberlos. El panel derecho contiene los subcanales disponibles asociados con el canal principal que se muestra resaltado en el panel izquierdo. Si no hay subcanales asociados con el canal actualmente seleccionado en el panel izquierdo, el panel derecho permanece vacío.

### • Multimedia:

Contiene los dispositivos conectados localmente en los que se almacena el contenido (imágenes, archivos de sonido) Consulte navegador de Multimedia, pág. 24.

## Uso de los menús

### Introducción

Cuando se utilizan los menús o se intenta ejecutar alguna acción, aparece gran cantidad de instrucciones, textos y mensajes de ayuda en la pantalla del televisor.

Siga dichas instrucciones y lea los textos de ayuda que se muestran sobre la opción resaltada.

Los botones de color remiten a distintas acciones que pueden ejecutarse, dependiendo del dispositivo activado. Oprima el botón de color correspondiente del control remoto para ejecutar la acción requerida.



Info

Ajustes

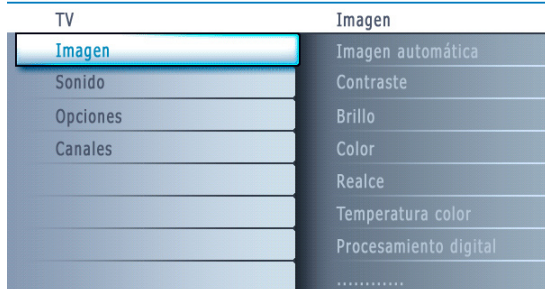

Info

### Navegación a través del menú Ajustes

El menú Ajustes permite acceder a ajustes, preferencias y ajustes de red y modificarlos.

- Oprima el botón **MENU** del control remoto para acceder al menú Ajustes.
  - Se puede utilizar el cursor arriba/abajo para situar el resalte sobre una opción de menú en el panel izquierdo.  
El panel derecho muestra el contenido de la opción de menú resaltada en el panel izquierdo.  
*Nota: en ciertos casos no todas las opciones del menú son visibles en pantalla. Desplace el cursor hacia abajo para ver todas las opciones.*
  - Utilice el cursor derecho para acceder al panel derecho  
El contenido del panel derecho se desplaza al panel izquierdo y el panel derecho muestra el contenido de la opción que se acaba de resaltar en el panel izquierdo.  
*Nota: en algunos casos es importante ver la imagen mientras se realizan los ajustes. Esto quiere decir que cuando el elemento resaltado se encuentre en el panel derecho, las demás opciones de menú permanecerán ocultas. Al volver a oprimir el cursor izquierdo, reaparecerán las opciones de menú y la barra de resalte se desplazará al panel izquierdo.*
- Oprima el cursor izquierdo para volver a ascender un nivel de menú.
  - Oprima el botón **OK** sobre la opción resaltada para activarla y salir del menú.
  - Vuelva a oprimir el botón **MENU** para salir del menú Ajustes.  
*Nota: también se puede salir del menú si se oprime uno de los botones de color (si están presentes) relacionados con ciertas acciones que pueden ejecutarse.*

## Demostración



El menú **Demo** permite hacerse una idea de las opciones que ofrece el televisor.

- 1 Seleccione **Demo** en el menú Ajustes y oprima el cursor derecho.
- 2 Resalte la demostración que desee con el cursor arriba/abajo.
- 3 Oprima **OK** para iniciar la demostración resaltada. Oprima el botón verde para ejecutar todas las demostraciones de manera secuencia.. Oprima el botón rojo para detener la ejecución automática. Vuelva a oprimir el botón rojo para salir de la demostración y volver al modo TV.

*Nota: La demostración seleccionada se ejecutará solo una vez. Las demostraciones no requieren la intervención del usuario, excepto para su inicio.*

## Instalación

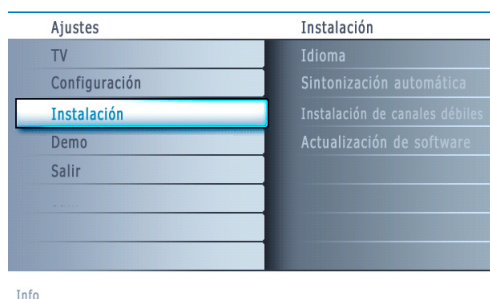

### Selección de idioma del menú

- 1 Oprima el botón **MENU** en el control remoto.
- 2 Utilice el cursor abajo para seleccionar **Instalación** en el menú Ajustes.
- 3 Utilice el cursor derecho para acceder al menú Instalación.
- 4 Seleccione **idioma** y acceda a la lista de idiomas disponibles con el cursor derecho.
- 5 Seleccione el idioma con el cursor arriba/abajo y oprima el botón **OK** para confirmar la elección.
- 6 Continúe con el menú Instalación.

### Memorización de canales de TV

- 1 Seleccione **Sintonización Automática** en el menú Instalación.
- 2 Utilice el cursor derecho para acceder al menú Sintonización Automática.
- 3 Oprima el botón **OK**.
- 4 Seleccione **Cable** o **Antenna** en el modo Instalación.

Si selecciona **Antena**, el TV detectará las señales de antena y buscará los canales de televisión de antena (NTSC y ATSC) disponibles en su zona. Si selecciona **Cable**, el TV detectará las señales suministradas por la compañía de cable y buscará los canales de televisión por cable (NTSC, ATSC, Modulación QAM) disponibles en su zona. Cerciórese de haber completado el registro con el proveedor de TV por cable y la conexión de los equipos.

- 5 Oprima el botón verde "**Siguiente**" del control remoto.  
*Nota: para realizar la sintonización automática es necesario que todos los canales estén desbloqueados. Si se le solicita, introduzca su código para desbloquear todos los canales. Consulte Preferencias de menú en el menú Ajustes, TV, pág. 15.*
- 6 Oprima el botón verde "**Iniciar**" para comenzar la sintonización automática. Desaparece la pantalla de menús y se muestra el avance de la sintonización automática. La barra de avance indica el número de canales de TV analógicos y digitales hallados. Cuando finaliza la sintonización automática, aparece un mensaje que lo confirma. Presione el botón "Terminar" para regresar al menú Instalación

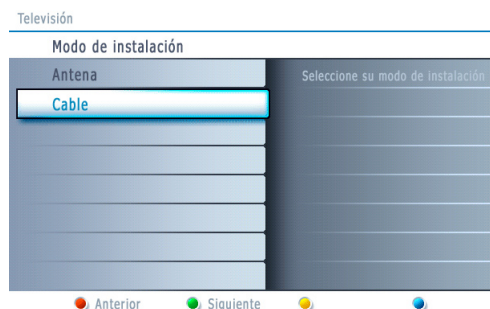

### Notas:

- Si bloqueó canales de TV cuando iniciaba la sintonización automática, aparece un mensaje solicitando que introduzca su código para poder completarla..
- Si se interrumpe el proceso, la información de canal actualizada se conserva junto con la información de canal antigua que aún no se actualizó.
- La sintonización automática en segundo plano solo se produce cuando el televisor está encendido.
- La información de canal ATSC solo se actualiza respecto al canal ATSC sintonizado actualmente.
- Si se sintoniza un canal NTSC, el televisor explorará todas las frecuencias de ATSC posibles y actualizará la información cuando se encuentre en sintonización automática en segundo plano.
- Instalación de canales de recepción débil : Permite afinar manualmente la sintonía de canales ATSC de recepción débil, con el fin de ajustar la antena y, de ese modo, la calidad de señal del canal. (consulte Menú Instalación, Instalación de canales de recepción débil, pág. 9.)
- Después de haber buscado los canales de antena y de TV por cable disponibles, se almacenan en la memoria.

**Nota: Retardo de selección de canales digitales**

Debido a la complejidad de la programación digital de subcanales, el tiempo que lleva seleccionar y ver un canal digital puede tardar un poco más de lo habitual (en comparación con los programas de canales analógicos).

Las emisiones de canales digitales contienen información de programas y de datos de sistema que deben procesarse antes de que aparezca en pantalla el canal seleccionado.

**Sintonización de canales**

Canales disponibles:

- Cable (NTSC analógico o QAM digital): máx. de 1 a 135
- Antenna (NTSC analógico o ATSC digital): máx. de 2 a 69

Si el canal sintonizado aún no se encuentra en el mapa de canales maestro, el televisor intenta sintonizarlo y se añade al mapa.

Si no se capta el canal, aparece un mensaje indicando que el canal no está disponible.

Si se sintoniza un subcanal digital de solo sonido, aparece un mensaje en pantalla indicando que **el programa solo contiene audio**.

**Nota: Selección de subcanales**

Las nuevas normas que se emplean en las emisiones digitales permiten recibir varios canales de programas agrupados en un solo número de canal principal, que puede seleccionarse oprimiendo el número de acceso directo al canal en el control remoto.

**Importante:**

Una vez realizada la sintonización de los canales de TV, siempre debe seleccionar *Antena* o *Cable* en el menú *Instalación*, dependiendo de los canales que desee ver. Si utiliza un divisor de señales, no olvide situar el conmutador en la posición correspondiente.

**Instalación de canales con señal débil**

Permite instalar canales digitales ATSC de recepción débil. Esto solo está disponible para los canales de TV instalados mediante conexión de antena (consulte la pág. 4).

- 1 Seleccione un canal de la lista de canales (en el modo de Antena).
- 2 La fuerza de la señal se muestra y actualiza continuamente, a medida que se hace girar la antena.

**Actualización de Software**

Este menú permite actualizar el software de TV mediante un dispositivo USB.

**Actualización de USB**

Es posible iniciar un procedimiento de actualización mediante una memoria portátil USB.

El dispositivo de memoria debe contener la imagen (y estructura) de actualización adecuada, que puede encontrarse en el sitio web [www.philips.com/support](http://www.philips.com/support).

Para ver instrucciones sobre la descarga de una versión de software nueva en el dispositivo de memoria portátil, consulte Anexo 1, pág. 32.



Info

## Menú Configuración

Ajustes	Configuración
TV	Preferencias
<b>Configuración</b>	Fuente
Instalación	Reloj
Demo	
Salir	

Info

Ajustes	Configuración	Preferencias
	<b>Preferencias</b>	Preferencias imagen/sonido
	Fuente	Preferencias de opciones
	Reloj	Preferencias de menú
		Borrar ajustes AV

Info

Ajustes/Configuración	Preferencias	Preferencias imagen/sonido
	<b>Preferencias imagen/sonido</b>	Surround automático
	Preferencias de opciones	
	Preferencias de menú	
	Borrar ajustes AV	

Info

Ajustes/Configuración	Preferencias	Preferencias de opciones
	Preferencias imagen/sonido	Servicio de subtítulos
	<b>Preferencias de opciones</b>	Servicio de Subtítulos Digitales
	Preferencias de menú	Opciones de Subtítulos Digitales
	Borrar ajustes AV	

Info

Este menú permite controlar los ajustes de funciones de TV especiales, de opciones y de equipos periféricos.

El menú **Preferencias** permite cambiar ajustes a los que se suele acceder solo ocasionalmente.

El menú **Fuente** permite seleccionar una fuente.

El menú **Reloj** permite usar su TV como reloj. Para que los bloqueos funcionen adecuadamente debe elegir la opción correcta.

### Preferencias

- 1 Oprima el botón **MENU**.
- 2 Seleccione **Configuración** con el cursor hacia abajo y oprima el cursor derecho para seleccionar el menú **Preferencias**.
- 3 Vuelva a oprimir el cursor derecho para seleccionar **Preferencias imagen/sonido**.
- 4 Oprima el cursor derecho una vez más para acceder al menú Preferencias imagen/sonido.

### Preferencias de imagen/sonido

#### Surround Automático

En ciertos casos, las emisoras transmiten señales especiales para programas codificados con sonido surround. El televisor cambia automáticamente al mejor modo de sonido surround cuando **Surround automático** se selecciona como **Activado**.

### Preferencias de funciones

#### Servicio de subtítulos

Esta opción permite seleccionar niveles de Servicio de subtítulos para las emisiones analógicas.

Subtítulos permite leer el contenido de voz de los programas de televisión en la pantalla del televisor. Esta función, diseñada para personas con problemas auditivos, utiliza "cuadros de texto" en pantalla para mostrar diálogos y conversaciones mientras se emite el programa de TV. Los textos aparecen en pantalla durante las transmisiones subtítuladas.

*Nota: los subtítulos, no siempre carecen de errores ortográficos o gramaticales. No todos los programas ni anuncios comerciales de TV se elaboran para su emisión con información de subtítulos incluida. Consulte la lista de programas de TV de su zona para ver los canales de TV y horarios en los que se ofrecen subtítulos. Los programas con subtítulos se suelen identificar en las listas de TV con marcas de servicio como "CC".*

- ❶ **Seleccione Servicio de subtítulos.**
- ❷ Oprima el cursor derecho.
- ❸ Seleccione el Servicio de subtítulos que desee:
  - **CC 1, 2, 3 o 4**  
En la pantalla aparecen el diálogo (y las descripciones) de la acción del programa de TV subtulado. Generalmente, **CC 1** es el más usado. **CC 2** se puede usar para idiomas alternativos, si se transmiten.
  - **T 1, 2, 3 o 4**  
A menudo se usan para guías de canales, programaciones, información de tableros de avisos de programas con subtítulos, noticias, información del tiempo o informes de bolsa.
- ❹ Seleccione Subtítulos en el menú TV, **Opciones, pág. 16**, para activar o desactivar el Servicio de Subtítulos.

*Nota: este receptor de televisión proporciona visualización de subtítulos de televisión de acuerdo con la norma EIA-608 y las secciones 15.119 de las normas de la FCC.*

#### **Encendido.**

Para encender la función de subtítulos encapsulados, vaya a Función ==> Subtítulos encapsulados y seleccione "Encendidos" o "Encendidos durante mudo".

#### **Servicio de Subtítulos Digitales**

Este función permite configurar la visualización de subtítulos digitales.

Seleccione uno de los canales con servicio digital que pone a su disposición el proveedor de subtítulos.

Existen 6 servicios estándar. El Servicio 1 está designado como servicio de subtítulos principal. Este servicio ofrece subtítulos literales, o casi literales, del principal idioma que se habla en el programa de sonido adjunto.

El Servicio 2 está designado como servicio de subtítulos secundario. Este servicio ofrece subtítulos en un idioma secundario, que son traducciones de los subtítulos del servicio principal. Los demás subcanales de servicio no están asignados previamente. El uso de los demás canales de servicio depende de la decisión del proveedor de subtítulos.

#### **Opciones de Subtítulos Digitales**

Esta función permite modificar el modo de visualización de los subtítulos digitales. Seleccione entre las opciones siguientes para cambiar las características visuales del subtítulo digital del televisor.

- **Reiniciar a valores por defecto**  
Seleccione esta opción para recuperar los ajustes por defecto de los subtítulos digitales, establecidos por el proveedor.  
Oprima el botón **OK** para confirmar.
- **Tamaño**  
Con esta opción puede seleccionar el tamaño de la visualización de los subtítulos según sus preferencias.  
Seleccione **Predeterminado, Pequeño, Estándar o Grande** y oprima el botón **OK** para confirmar.
- **Estilo**  
Con esta opción puede seleccionar el estilo de tipo de letra de los subtítulos, de acuerdo con sus preferencias.  
Seleccione **Predeterminado, Serif no proporcional, Serif, Sans serif no proporcional, Sans serif, Casual, En cursiva o Mayúsculas pequeñas**.
- **Texto**  
Esta opción permite seleccionar el color del texto o la opacidad del recuadro de texto de los subtítulos según sus preferencias.  
Seleccione un color y una de las opciones de opacidad.
- **Fondo**  
Esta opción permite seleccionar el color de fondo de los caracteres o una de las opciones de opacidad de fondo de los subtítulos en función de sus preferencias.  
Seleccione un color y una de las opciones de opacidad.

Ajustes/Configuración/Preferencias

Preferencias de opciones	Opciones de Subtítulos Dig.
Servicio de subtítulos	Reiniciar a valores por defecto
Servicio de Subtítulos Digitales	Tamaño
<b>Opciones de Subtítulos Digitales</b>	Estilo
	Texto
	Fondo

Info

Ajustes/Configuración

Preferencias	Preferencias de menú
Preferencias imagen/sonido	OSD
Preferencias de opciones	Enseñar alarmas de emergencia
<b>Preferencias de menú</b>	Cambiar código
Borrar ajustes AV	

Info

Nota: no es posible recibir alarmas de emergencia:  
 - mientras se navega por los contenidos;  
 - con fuentes de video analógicos.

Notas:

- Siempre se cuenta con la posibilidad de borrar el mensaje de la pantalla.
- La pantalla de mensaje se superpone a cualquier opción de menú u otro mensaje en pantalla.

**Importante: si ha olvidado su código**

- 1 Seleccione **Cambiar Código** en el Menú preferencias y oprima el cursor derecho.
- 2 Oprima el cursor derecho para introducir el código de cancelación **0-7-1-1**.
- 3 Vuelva a oprimir el cursor e introduzca un código personal de 4 dígitos. Se borra el código anterior y se almacena el nuevo.

Ajustes/Configuración

Preferencias	Borrar ajustes AV
Preferencias imagen/sonido	
Preferencias de opciones	Iniciar ahora
Preferencias de menú	
<b>Borrar ajustes AV</b>	

Info

**Preferencias de menú****OSD**

- 1 Seleccione **OSD**.
- 2 Oprima el cursor derecho para seleccionar **Normal** o **Mínimo**. **Normal** activa la visualización continua del número de canal (máx. 10 minutos), la visualización ampliada del canal de televisión y la información del programa en pantalla. Por ejemplo, la información sobre el programa principal o secundario, calidad de la señal de entrada de los equipor periféricos, formato de pantalla, modo de sonido, disponibilidad del servicio de subtítulos, idioma del sonido, clasificación o configuración del temporizador.

**Mínimo** activa la visualización de información reducida del canal.

Nota: Cuando se ha activado la opción de subtítulos, no es posible la visualización continua de número de canal y reloj.

**Mostrar alarmas de emergencia (EAS)**

Permite seleccionar el nivel de prioridad de alarma de la información difundida por el operador de cable. La norma SCTE18 define un método de señal de alarma de emergencia que pueden utilizar los sistemas de TV por cable para enviar señales de emergencia a dispositivos digitales, tales como receptores digitales y televisores o VCR digitales.

El esquema de señales de alarma de emergencia que define la norma permite al operador de cable difundir información de alarma referente a emergencias y advertencias en grandes regiones o en zonas locales, de manera económica y eficaz, al tiempo que se reduce la interrupción de la programación.

Los mensajes de alarma de emergencia pueden tener una de las prioridades siguientes: **Baja, Media, Alta o Máxima**.

Siempre se presentan los mensajes de alarma de emergencia de prioridad **Alta o Máxima**. Las alarmas de prioridad **Baja** o **Media** podrán presentarse o no, dependiendo de la configuración seleccionada.

**Importante:** si el reloj del televisor no se ha ajustado (consulte menú Configuración, Reloj, pág. 13), las alarmas de emergencia no se registran.

El mensaje de alarma de emergencia contiene la siguiente información:

- El texto de la alarma de emergencia
- La hora y fecha de inicio
- La hora y fecha de finalización

- 1 Seleccione **Enseñar alarmas de emergencia** en el menú Preferencias.
- 2 Oprima el cursor derecho y seleccione una de las opciones de alarmas de emergencia:
  - Siempre, si desea que los mensajes de alarma de emergencia aparezcan en pantalla cuando estén disponibles;
  - Suprimir baja prioridad, si no desea recibir los mensajes de prioridad baja;
  - Suprimir prioridad media/baja, si solo desea recibir los mensajes de prioridad alta.

**Configurar/Cambiar Código**

- 1 Seleccione **Determinar** o **Cambiar Código**, utilizando el cursor abajo.
- 2 Si aún no existe código, la opción de menú aparece en **Determinar Código**. Siga las instrucciones en pantalla. Si ha introducido un código anteriormente, la opción del menú aparece en **Cambiar Código**. Siga las instrucciones en pantalla. Todas las combinaciones de números de 0000 a 9999 son válidas.
- 3 El **Menú Preferencias de menú** reaparecerá con un mensaje que confirma que el código se ha creado.

**Borrar ajustes AV**

Esta función permite recuperar la mayoría de las configuraciones de imagen y sonido de fábrica.

- 1 Seleccione **Borrar ajustes AV** con el cursor abajo.
- 2 Oprima el cursor derecho.
- 3 Oprima el botón **OK** para borrar los ajustes y recuperar los valores predeterminados.



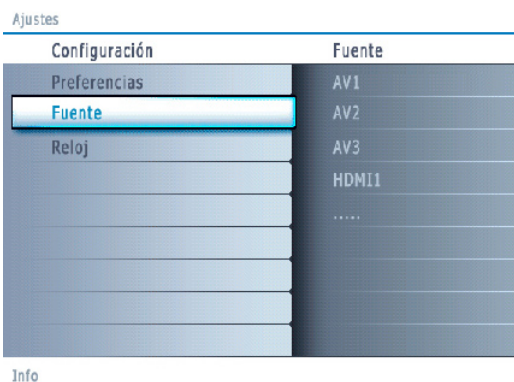

## Fuente

Este menú permite identificar los equipos periféricos que tenga conectados a las entradas/salidas externas.

- 1 Seleccione **Fuente** en el menú Configuración.
- 2 Oprima el cursor derecho para acceder a la lista de tipos de periféricos conectados a la entrada seleccionada.
- 3 Seleccione el dispositivo periférico con el cursor arriba/abajo.

Al seleccionar **AV1, AV2, AV3, HDMI, Side** o **Analog Audio In**, aparece una lista para identificar el tipo de accesorio que se encuentra conectado a la entrada respectiva.

## Reloj

Esta opción permite utilizar el televisor como reloj.

Nota:

- El ajuste del reloj es necesario para el funcionamiento correcto de Bloquear después (consulte Ajustes de TV, Canales, pág. 17).
- Los subtítulos no pueden ser desplegados al mismo tiempo que el reloj. Presione nuevamente el botón **CLOCK** para apagar el reloj, si usted desea ver subtítulos.

### Modo reloj automático

- 1 Seleccione **Reloj** en el menú configuración.
- 2 Oprima el cursor derecho para seleccionar el **Modo** reloj automático.
- 3 Oprima el cursor derecho para indicar al televisor que obtenga la hora de manera automática o manual.

### Canal reloj automático (solo disponible cuando Modo reloj automático está ajustado en Automático)

Con los botones del cursor, elija el número de canal en el que el televisor puede obtener la hora. Normalmente, la hora se puede hallar en PBS y el otros canales.

Nota: si ha elegido Manual en Modo reloj automático, no se puede seleccionar la opción de menú Canal reloj automático.

### Tiempo - Día (solo está disponible cuando Modo reloj automático está ajustado como Manual)

Con los botones de cursor, elija e introduzca la hora exacta y el día.

Si ha elegido **Modo reloj Automático Manual** y no se ha realizado la búsqueda, el sistema mantendrá la hora y la fecha que se introdujeron.

### Huso Horario (solo disponible cuando Modo reloj automático está ajustado en Automático)

Esta función permite seleccionar el huso horario local. La información horaria transmitida sincroniza el reloj con la hora local.

- 1 Seleccione **Huso Horario** con el cursor abajo.
- 2 Oprima el cursor derecho para seleccionar el huso horario local.

### Horario de Verano (solo disponible cuando Modo reloj automático está ajustado en Automático)

El horario de verano se configura de manera automática mediante señales transmitidas especialmente. Esta opción de menú permite desactivar el ajuste automático de horario de verano. Esto resulta útil si se reside en una zona en la que no se aplica el horario de verano, pero se reciben canales de otras zonas donde se transmiten las señales de dicho horario.

- 1 Seleccione **Horario de Verano** con el cursor abajo.
- 2 Oprima el cursor derecho para seleccionar **Automático**, de modo que el reloj se adapte de manera automática al horario de verano, basándose en las señales especiales emitidas.
- 3 Seleccione **Apagado** para desactivar la corrección automática del reloj basada en señales transmitidas especialmente.

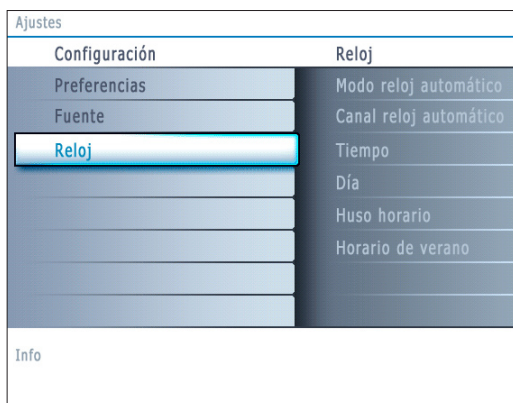

La mayoría de los canales de TV no transmiten información horaria. Algunos pocos canales de cable lo hacen, pero no son de los más importantes. Los canales de antena no transmiten información horaria. En tales casos, la captación de hora requiere mucho tiempo o directamente no existe reloj.

## Menú TV



Info

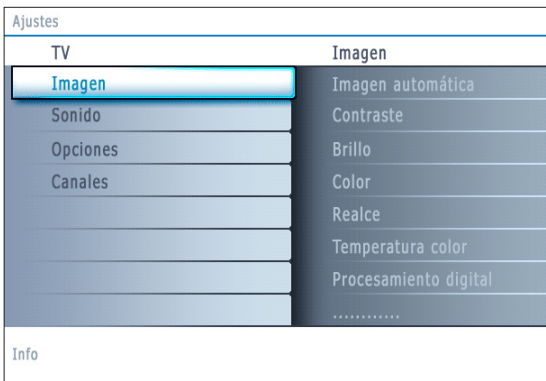

Info

Oprima el botón **MENU** del control remoto para ir al menú Ajustes. El menú TV ofrece un resumen de los menús que puede seleccionar.

*Nota: Dependiendo de la señal de entrada, es posible que no se pueda seleccionar una o más opciones de menú*

### Menú Imagen

*Nota: algunas opciones de menú no están disponibles en el caso de fuentes HD.*

- 1 Oprima el cursor derecho para seleccionar **Imagen**.
- 2 Vuelva a oprimir el cursor derecho para acceder al menú **Imagen**.
- 3 Seleccione las opciones de menú con el cursor arriba/abajo
- 4 Ajuste la configuración con el cursor derecho/izquierdo o acceda a la lista de opciones de submenú con el cursor derecho. Seleccione una opción del submenú con el cursor arriba/abajo.

### Auto Picture

Seleccione **Imagen Automática** para ver una lista de ajustes de imagen predefinidos, correspondientes a los ajustes específicos de fábrica.

**Personal** hace referencia a los ajustes personales que se realizan en el menú imagen.

*Nota: este televisor de Philips se ha ajustado en fábrica para que ofrezca una imagen óptima en ambientes muy iluminados, como en los que se utilizan luces fluorescentes. Como los hogares no suelen tener las condiciones de iluminación de los comercios, se recomienda que pruebe todos los modos de imagen automática hasta encontrar el más adecuado para sus condiciones particulares. La mayoría de los usuarios consideran que **Natural** es el mejor ajuste.*

### Contraste

Ajusta la intensidad de las partes brillantes de la imagen, sin afectar a las zonas oscuras.

### Brillo

Ajusta la salida de la luz de toda la imagen, que afecta principalmente a las zonas más oscuras de la imagen.

### Color

Ajusta el nivel de saturación de los colores para adecuarlo a los gustos personales.

### Realce

Ajusta la nitidez de los detalles pequeños de la imagen.

### Temperatura color

Aumenta o reduce los colores **Cálido** (rojo) y **Fresco** (azul) para adaptarlos a los gustos personales.

Seleccione **Fresco** para dar un tono azulado a los blancos, **Normal** para dar a los blancos un tono neutro, o **Cálido** para dar a los blancos un tono rojizo.

### Procesamiento Digital

- **Estándar** = el doblado de líneas elimina el parpadeo.
- **Pixel Plus** = Pixel Plus es el mejor ajuste para el visionado diario, ya que procesa la imagen por completo para optimizar al máximo cada pixel, mejorando contraste, nitidez, profundidad, reproducción del color y brillo del contenido procedentes de todas las fuentes, incluida la Alta Definición. **Estándar** es el modo que se recomienda sólo para fuentes con masterización muy ruidosa o deficiente, o en el caso de quienes no se sienten cómodos con la fluidez de Pixel Plus (que elimina el parpadeo de la imagen).

### Contraste dinámico

Resalta automáticamente el contraste en las zonas más oscuras y más claras de la imagen cuando cambia la imagen de la pantalla.

Normalmente seleccione **Máximo**. Algunos usuarios pueden preferir seleccionar **Mínimo**, **Máximo** or **Apagado**.

- 1 Oprima el cursor derecho para acceder a la lista.
- 2 Seleccione uno de los ajustes con el cursor arriba/abajo.
- 3 Oprima el cursor izquierdo para volver al menú Imagen.

TV	Imagen
Imagen	.....
Sonido	Contraste dinámico
Opciones	DNR
Canales	Realce del color
	Tono
	Formato de pantalla
	Active Control

Info

Imagen	Active Control
.....	Apagado
Procesamiento digital	Mínimo
Contraste dinámico	Medio
DNR	Máximo
Realce del color	
Tono	
Formato de pantalla	
Active Control	

Info

TV	Sonido
Imagen	Sonido automático
Sonido	Volumen
Opciones	Balance
Canales	Volumen auricular
	Modo sonido
	Alternar audio
	Idioma audio Digital
	.....

Info

### DNR (Reducción digital del ruido)

Esta opción filtra y reduce automáticamente el efecto de ruido y mejora la calidad de imagen cuando se reciben señales de video débiles.

- 1 Oprima el cursor derecho para acceder a la lista.
- 2 Seleccione **Apagado**, **Mínimo**, **Medio** o **Máximo** según el ruido de la imagen presente.
- 3 Oprima el cursor izquierdo para volver al menú Imagen.

### Realce del color

Cuando se activa, esta función controla automáticamente la mejora del verde y la dilatación del azul. Da vivacidad a los colores.

- 1 Oprima el cursor derecho.
- 2 Seleccione **Encendido** o **Apagado** con el cursor derecho para activar/desactivar el Realce del Color.

### Matiz

Este control permite seleccionar la mezcla de color (tonalidad) de la imagen.

### Formato de pantalla

Esta opción de menú ejecuta la misma función que el botón **FORMAT** del control remoto. Consulte Uso del Control remoto, pág. 6.

### Active Control

El televisor mide continuamente todas las señales de entrada y las corrige para proporcionar la mejor calidad de imagen posible.

- 1 Seleccione **Active Control**.
- 2 Oprima el cursor derecho para acceder a la lista de valores de Active Control.
- 3 Oprima el cursor derecho varias veces para seleccionar los valores de Active Control **Apagado**, **Mínimo**, **Medio** o **Máximo**. Los ajustes de imagen se optimizan de manera continua. Esas opciones de menú no pueden seleccionarse.
- 4 Oprima el botón **OK** o espere a que se agote el tiempo para salir de la pantalla de Active Control.

### Menú Sonido

- 1 Seleccione **Sonido** en el menú Ajustes, TV.
- 2 Oprima el cursor derecho para acceder al menú Sonido.
- 3 Seleccione las opciones de menú con el cursor arriba/abajo y ajuste la configuración con el cursor derecho/izquierdo. Recuerde que los ajustes de control están a nivel normal medio cuando se centra la escala de la barra.

### Auto sound

Seleccione **Sonido Automático** para ver una lista de ajustes de sonido predefinidos, correspondientes a los ajustes específicos de fábrica de Agudos y Bajos.

- 1 Oprima el cursor derecho para acceder a la lista.
- 2 Seleccione un ajuste de sonido predefinido con el cursos arriba/abajo. **Personal** hace referencia a los ajustes personales que se realizan en el menú Sonido.

*Nota: cuando se está en un ajuste predefinido de sonido y se modifica un ajuste en el menú Sonido, todos los valores del menú sustituyen al ajuste personal realizado previamente.*

### Volumen

Esta función permite ajustar el nivel de salida del sonido.

### Balance

Con esta opción se ajusta la salida de los altavoces derecho e izquierdo, para obtener la mejor reproducción estereofónica teniendo en cuenta su posición de escucha.



### Volumen del auricular

Permite controlar el nivel de sonido de los auriculares.

### Modo Sonido

Permite seleccionar los modos para una reproducción de sonido más espacial o surround, dependiente de las señales de emisión o de las señales procedentes de entradas externas.

### Alternar audio *(solo seleccionable con las señales de emisión analógicas)*

Esta función permite cambiar entre el Programa Audio Principal y Secundario (SAP) cuando esté disponible.

### Idioma de audio digital *(solo seleccionable con las señales de emisión digitales)*

Permite seleccionar la preferencia de Idioma en el caso de programas con pistas de sonido multilingües, si están disponibles con señal de transmisión digital.

*Nota: el idioma predefinido de los canales digitales es el definido en el menú de instalación.*

### Mono/Estéreo

Esta opción permite seleccionar, en cada programa de TV, el sonido mono o estéreo cuando hay disponibles emisiones analógicas en estéreo.

### AVL (Nivelador automático de volumen) *(solo disponibles con las señales de emisión analógicas y non-Dolby Digital)*

Con esta función se reducen automáticamente las diferencias de volumen entre canales y programas, ofreciendo un nivel general más constante.

También reduce la dinámica del sonido.

### Nivelador de Volumen

Permite corregir cualquier diferencia de volumen permanente entre los canales de TV o las fuentes externas.

### Menú Funciones

- 1 Seleccione **Opciones** en el menú Ajustes, TV.
- 2 Oprima el cursor derecho para acceder al menú Opciones.
- 3 Seleccione las opciones de menú con el cursor arriba/abajo y ajuste la configuración con el cursor derecho/izquierdo.

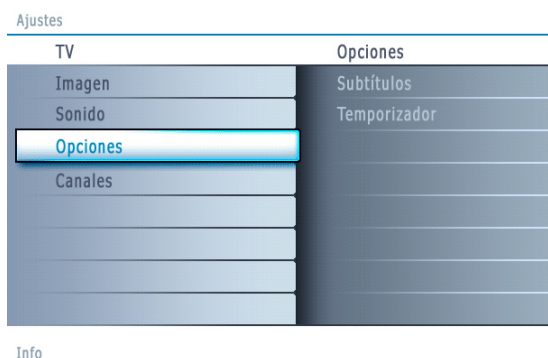

### Subtítulos encapsulados

Esta opción permite ver en pantalla el texto CC o CS transmitido, según el servicio CC o CS seleccionado en el menú Configuración, Preferencias de Opciones, pág. 10. Dicho texto puede verse permanentemente en pantalla (suponiendo que el servicio esté disponible en la emisión) o solo cuando se desactiva el sonido.

- 1 Oprima el cursor derecho después de seleccionar **Subtítulos**.
- 2 Seleccione **Encendido, Apagado o Pantalla sin sonido**.

### Temporizador de apagado programado

Permite establecer un periodo de tiempo después del cual el televisor cambia automáticamente al modo "en espera".

- 1 Seleccione **Temporizador**.
- 2 Oprima el cursor derecho.
- 3 Seleccione un valor con el cursor arriba/abajo. La lista muestra valores desde **0** hasta **180 minutos**. Cuando **0** es seleccionado, el temporizador queda desactivado. Siempre podrá apagar el televisor antes del tiempo señalado o seleccionar otro ajuste de tiempo.



Fabricado bajo licencia de Dolby Laboratories "Dolby" "Pro Logic" y el símbolo de doble D son marcas registradas de Dolby Laboratories.

TV	Canales
Imagen	Bloquear después
Sonido	Bloqueo de canales
Opciones	Niveles bloqueo TV
<b>Canales</b>	Películas prohibidas
	Canales preferidos
	Niveles de Bloqueo de Región
	Borrar niveles de bloqueo

Info

Canales	Bloquear después
<b>Bloquear después</b>	Temporizador
Bloqueo de canales	Tiempo
Niveles bloqueo TV	
Películas prohibidas	
Canales preferidos	

Info

Canales	Niveles bloqueo TV
Bloquear después	Introduzca su código
Bloqueo de canales	
<b>Niveles bloqueo TV</b>	
Películas prohibidas	
Canales preferidos	
Niveles de Bloqueo de región	
Borrar niveles de bloqueo	

Info

## Menú Canales

Este menú permite controlar funciones especiales de los canales de TV.

- 1 Seleccione **Canales** en el menú Ajustes, TV con el cursor arriba/abajo.
- 2 Oprima el cursor derecho para acceder al menú **Canales**.
- 3 Oprima el cursor arriba/abajo para seleccionar una opción del menú **Canales**.

### Bloquear después

*Nota: bloquear después se puede seleccionar si la fecha y la hora son conocidas. Consulte Configuración, Reloj, pág. 13.*

Esta opción permite activar el bloqueo infantil a partir del momento seleccionado. Los canales bloqueados se pueden sintonizar, pero carentes de imagen y sonido.

- 1 Oprima el cursor derecho y seleccione **Temporizador Encendido** o **Apagado**. La selección de **Encendido** permite ajustar el reloj. Si selecciona **Temporizador Encendido**, se le solicita la introducción de su Código (Consulte a continuación). Siga las instrucciones en pantalla.

#### Configurar/Cambiar CÓDIGO

- 1 Seleccione **Configurar** o **Cambiar CÓDIGO** con el cursor hacia abajo.
- 2 Si todavía no existe código, el elemento de menú se ajusta en **Configurar CÓDIGO**. Siga las instrucciones que aparecen en pantalla. Si se ha ingresado antes un código, el elemento de menú se ajusta en **Cambiar CÓDIGO**. Siga las instrucciones que aparecen en pantalla. Todas las combinaciones de números desde 0000 a 9999 son números válidos.
- 3 El menú **Preferencias de menú** vuelve a aparecer con un mensaje que confirma que se ha creado el código.

- 2 Seleccione **Tiempo** y oprima el cursor derecho. Esta función permite ajustar la hora para activar el bloqueo.
- 3 Seleccione **AM** o **PM** para elegir el periodo del día.
- 4 Introduzca la hora con los botones numéricos o de cursor y oprima **OK** para confirmar.

### Bloqueo de Canales

Esta función permite bloquear completamente un canal de TV o equipo externo determinado.

Seleccione los canales o subcanales que desee bloquear y oprima **OK** para confirmar.

### Bloqueo de clasificaciones de TV

El televisor está equipado con un Chip V. Esto permite controlar el acceso a programas individuales basado en calificaciones de películas o TV. Los ajustes se aplican a todas las entradas AV (excepto HDMI). La emisora o el proveedor del programa envía la información sobre el contenido de los programas.

- 1 Seleccione **Niveles de bloqueo TV** con el cursor abajo.
- 2 Oprima el cursor derecho para acceder a la lista. Se le solicita que introduzca su Código (Consulte a continuación). Si el código es correcto, reaparece el menú Niveles Bloqueo TV

#### Configurar/Cambiar CÓDIGO

- 1 Seleccione **Configurar** o **Cambiar CÓDIGO** con el cursor hacia abajo.
- 2 Si todavía no existe código, el elemento de menú se ajusta en **Configurar CÓDIGO**. Siga las instrucciones que aparecen en pantalla. Si se ha ingresado antes un código, el elemento de menú se ajusta en **Cambiar CÓDIGO**. Siga las instrucciones que aparecen en pantalla. Todas las combinaciones de números desde 0000 a 9999 son números válidos.
- 3 El menú **Preferencias de menú** vuelve a aparecer con un mensaje que confirma que se ha creado el código.

- 3 Seleccione una calificación de TV basada en la edad con el cursor arriba/abajo y acceda a la lista de clasificaciones basadas en contenido, si la hay, con el cursor derecho para seleccionar una clasificación
- 4 Oprima **OK** para activar/desactivar la clasificación seleccionada.
- 5 Si lo desea, seleccione otra clasificación basada en contenido y oprima nuevamente **OK**.

Solo necesitará introducir el código una vez mientras el menú está activo . Puede bloquear/desbloquear cualquier número de clasificaciones en la lista sin volver a introducir el código.

Cada elemento de clasificación presenta un cuadro gráfico delante que indica si los programas que tienen esa clasificación están actualmente bloqueados o no:

- Cuando con una 'X': todos los elementos de la lista basada en contenido también están bloqueados;
- Cuadro vacío: el elemento no está seleccionado;
- Cuadro con un '!': algunas clasificaciones basadas en contenido están seleccionadas o sin seleccionar.

Clasificación basada en edad	Clasificación basada en contenido
Todo	ninguna
Ninguno	ninguna
TV-Y	ninguna
TV-Y7	(FV) Violencia de Ficción
TV-G	ninguna
TV-PG	(D) Diálogo (L) Idioma (S) Sexo (V) Violencia
TV-14	(D) Diálogo (L) Idioma (S) Sexo (V) Violencia
TV-MA	(L) idioma (S) Sexo (V) Violencia

Cuando se ha seleccionado **Todo**, se bloquean todos los elementos de las listas basadas en edad y contenido.

Si mientras está seleccionado **Todo**, se anula la selección de algún elemento basado en edad o contenido, se anula automáticamente la selección de **Todo**.

**Ninguno** es la selección de los elementos que no tienen información de clasificación o está clasificados como Ninguno. Los dos tipos de elementos se bloquean.

Si se selecciona un elemento de la lista basada en edad, también se bloquean todos los elementos que dependan de éste o que pertenezcan al mismo grupo.

Si se selecciona una clasificación basada en contenido, también se seleccionan todas las clasificaciones idénticas basadas en contenido que estén debajo del límite de edad.

**TV-Y** apto para niños de todas las edades con temas y elementos adecuados para niños de 2 a 6 años de edad.

**TV-Y7** programas aptos para niños de 7 años en adelante.

**TV-Y7-FV** programas que contienen violencia de ficción más intensa que otros programas de la categoría TV-Y7

**TV-G** programas aptos para todas las edades. Estos programas contienen poca violencia, no emplean lenguaje fuerte y no muestran diálogos o situaciones de contenido sexual.

**TV-PG** programas que contienen elementos que algunos padres pueden considerar inadecuados para niños pequeños y que pueden necesitar guía paterna. El programa puede contener violencia, diálogos y/o escenas sexuales moderados y algún grado de lenguaje fuerte.

**TV-14** programas que contienen elementos que pueden ser inadecuados para menores de 14 años de edad. Entre estos programas se cuentan uno o más de los siguientes: gran carga de violencia, escenas sexuales intensas, diálogos sugerentes y lenguaje agresivo.

**TV-MA** programas destinados a adultos que pueden no ser indicados para menores de 17 años. Son programas que pueden contener violencia gráfica, actividades sexuales explícitas o lenguaje obsceno o indecente.

Ajustes/TV

Canales	Películas prohibidas
Bloquear después	Introduzca su código
Bloqueo de canales	
Niveles bloqueo TV	
<b>Películas prohibidas</b>	
Canales preferidos	
Niveles de Bloqueo de región	
Borrar niveles de bloqueo	

Info

- NR** sin clasificación
- G** películas con contenido moderado, aptas para todas las edades
- PG** películas para las que se recomienda guía paterna. Pueden contener algunas escenas atrevidas o violentas, o quizá lenguaje obsceno.
- PG-13** películas para las que se recomendaría guía paterna si las ven menores de 13 años.
- R** restringida. Películas que suelen contener sexo ofensivo o lenguaje obsceno y pueden ser inadecuadas para menores de 17 años. Se necesita guía o autorización paterna.
- NC-17** películas prohibidas para menores de 17 años, aunque cuenten con autorización paterna. Sexo más ofensivo, violencia o lenguaje obsceno.
- X** películas que en general tratan sobre sexo, violencia y/o lenguaje obsceno. También se clasifican como pornografía.

### Bloqueo de clasificaciones de películas

Esta función permite controlar el acceso a determinadas películas en función de su clasificación determinada por la MPAA (Asociación Cinematográfica de Estados Unidos)

- 1 Seleccione **Películas prohibidas** con el cursor abajo.
- 2 Oprima el cursor derecho para acceder a la lista. Se le solicita que introduzca su código (Consulte a continuación). Si el código es correcto, aparece una lista con todas las clasificaciones de contenido válidas de la MPAA.

#### Configurar/Cambiar CÓDIGO

- 1 Seleccione **Configurar** o **Cambiar CÓDIGO** con el cursor hacia abajo.
- 2 Si todavía no existe código, el elemento de menú se ajusta en **Configurar CÓDIGO**. Siga las instrucciones que aparecen en pantalla. Si se ha ingresado antes un código, el elemento de menú se ajusta en **Cambiar CÓDIGO**. Siga las instrucciones que aparecen en pantalla. Todas las combinaciones de números desde 0000 a 9999 son números válidos.
- 3 El menú **Preferencias de menú** vuelve a aparecer con un mensaje que confirma que se ha creado el código.

- 3 Seleccione una clasificación de película con el cursor arriba/abajo.
- 4 Oprima **OK** para activar/desactivar la clasificación seleccionada.

Cada elemento de clasificación presenta un cuadro gráfico delante que indica si los programas que tienen esa clasificación están actualmente bloqueados o no:

- cuadro con una 'X': las películas con esta clasificación están bloqueadas;
- cuadro vacío: las películas con esta clasificación están desbloqueadas.

Cuando se ha seleccionado **Todo**, se seleccionan todos los elementos de la lista de clasificación de películas (se bloquean todas las películas).

Si mientras está seleccionado **Todo** se anula la selección de cualquier elemento, se anula automáticamente la selección de **Todo**.

Si ha seleccionado **NR**, no se selecciona ningún otro elemento.

Si se ha seleccionado cualquier otro elemento, también se seleccionan todas las clasificaciones debajo de éste, y por lo tanto, se bloquean todas las películas con esas clasificaciones

Canales	Canales preferidos
Bloquear después	Canal 1
Bloqueo de canales	Canal 2
Niveles bloqueo TV	.....
Películas prohibidas	
<b>Canales preferidos</b>	
Niveles de Bloqueo de región	
Borrar niveles de bloqueo de región	

Info

Ajuste/Configuración/Preferencias	
Preferencias de funciones	T... de clasificación descargada
Servicios de subtítulos	Apagado
Servicio de subtítulos digitales	Encendido
Opciones de subtítulos digitales	
Tabla de clasificaciones descargada	

Info

Canales	Niveles bloqueo TV
Bloquear después	Introduzca su código
Bloqueo de canales	-----
Niveles de bloqueo TV	
Películas prohibidas	
Canales preferidos	
<b>Niveles de bloqueo de región</b>	
Borrar niveles de bloqueo de región	

Info

### Canales preferidos

Cuando se instala un canal, se marca como preferido por defecto y se añade a la lista de canales. Esta función permite eliminar un número de canal de la lista de canales.

- 1 Seleccione **Canales preferidos** con el cursor abajo.
- 2 Oprima el cursor derecho para acceder a una lista con todos los números de canal almacenados.
- 3 Seleccione con el cursor abajo el canal que desee eliminar.
- 4 Oprima **OK**.
- 5 Repita la acción para eliminar otros canales.

### Descargar tabla de clasificaciones

Esto le permite agregar opciones de bloqueo de clasificaciones regionales junto a sus opciones actuales.

- 1 Seleccione **Tabla de clasificaciones descargada** con el cursor hacia abajo.
- 2 Presione el cursor hacia la derecha para ingresar a la lista. Se le pide que ingrese su código. (Consulte a continuación). Si el código es correcto, usted puede elegir activar o desactivar la descarga de la tabla de clasificaciones.

#### Configurar/Cambiar CÓDIGO

- 1 Seleccione **Configurar** o **Cambiar CÓDIGO** con el cursor hacia abajo.
- 2 Si todavía no existe código, el elemento de menú se ajusta en **Configurar CÓDIGO**. Siga las instrucciones que aparecen en pantalla. Si se ha ingresado antes un código, el elemento de menú se ajusta en **Cambiar CÓDIGO**. Siga las instrucciones que aparecen en pantalla. Todas las combinaciones de números desde 0000 a 9999 son números válidos.
- 3 El menú **Preferencias de menú** vuelve a aparecer con un mensaje que confirma que se ha creado el código.

- 3 Seleccione activar o desactivar la descarga de la tabla de clasificaciones.
- 4 Presione **OK** para activar/desactivar la selección.

Nota: Antes de activar, asegúrese de que se transmitan las clasificaciones regionales.

### Bloqueo de clasificaciones regionales

Esta función le permite controlar el acceso a programas digitales basándose en clasificaciones regionales descargadas.

- 1 Seleccione **Region ratings lock** con el cursor hacia abajo.
- 2 Presione el cursor hacia la derecha para ingresar a la lista. Se le pide que ingrese su código. (Consulte a continuación). Si el código es correcto, aparece una lista que muestra las clasificaciones regionales y una lista de clasificaciones basadas en el contenido correspondiente.

#### Configurar/Cambiar CÓDIGO

- 1 Seleccione **Configurar** o **Cambiar CÓDIGO** con el cursor hacia abajo.
- 2 Si todavía no existe código, el elemento de menú se ajusta en **Configurar CÓDIGO**. Siga las instrucciones que aparecen en pantalla. Si se ha ingresado antes un código, el elemento de menú se ajusta en **Cambiar CÓDIGO**. Siga las instrucciones que aparecen en pantalla. Todas las combinaciones de números desde 0000 a 9999 son números válidos.
- 3 El menú **Preferencias de menú** vuelve a aparecer con un mensaje que confirma que se ha creado el código.

- 3 Seleccione una clasificación regional con el cursor hacia arriba/hacia abajo e ingrese, si existe, en la lista de clasificaciones basadas en el contenido con el cursor hacia la derecha. Luego seleccione una clasificación basada en el contenido.
- 4 Presione **OK** para activar/desactivar la clasificación seleccionada.
- 5 Si lo desea, seleccione otra clasificación basada en el contenido y presione **OK** nuevamente.

Usted sólo necesita ingresar su clave una vez mientras el menú esté activo. Puede bloquear/desbloquear cualquier número de clasificaciones en la lista sin volver a ingresar su código.

Cada elemento de las clasificaciones tiene un cuadro-gráfico frente a él para indicar si los programas que tienen esa clasificación están actualmente bloqueados o no:

- Cuadro con una 'X': También se bloquean todos los elementos de la lista basada en el contenido.
- Cuadro vacío: El elemento no está seleccionado.
- Cuadro con una '/': Algunas clasificaciones basadas en el contenido están/no están seleccionadas.

## Borrar clasificaciones regionales

Esta función le permite borrar todos los ajustes de Clasificaciones regionales.

- 1 Seleccione **Clear region ratings** con el cursor hacia abajo.
- 2 Presione el cursor hacia la derecha para ingresar a la lista. Se le pide que ingrese su código. (Consulte Ajuste/Cambio de clave, p. 12)

### Configurar/Cambiar CÓDIGO

- 1 Seleccione **Configurar** o **Cambiar CÓDIGO** con el cursor hacia abajo.
  - 2 Si todavía no existe código, el elemento de menú se ajusta en **Configurar CÓDIGO**. Siga las instrucciones que aparecen en pantalla. Si se ha ingresado antes un código, el elemento de menú se ajusta en **Cambiar CÓDIGO**. Siga las instrucciones que aparecen en pantalla. Todas las combinaciones de números desde 0000 a 9999 son números válidos.
  - 3 El menú **Preferencias de menú** vuelve a aparecer con un mensaje que confirma que se ha creado el código.
- 3 Seleccione **Start now**.
  - 4 Presione **OK** para activar.

*Nota: Las 2 funciones anteriores (Bloqueo de clasificaciones regionales y Borrar clasificaciones regionales) sólo estarán disponibles en aparatos fabricados después del cronograma de cierre, especificado por el mandato de la Comisión Federal de Comunicaciones (FCC, por sus siglas en inglés).*

## Conexión de dispositivos accesorios

### 1a De la caja superior de ajuste al TV

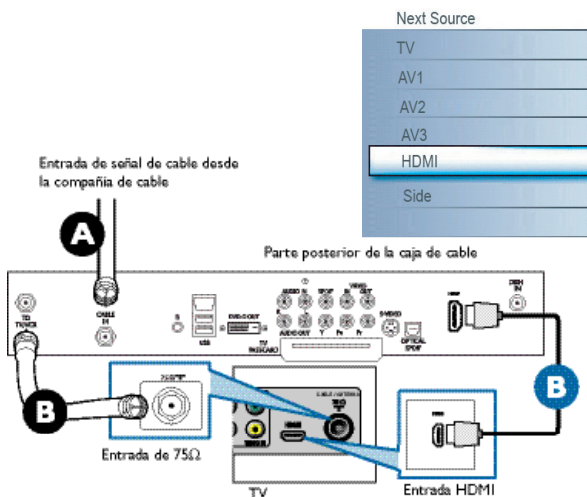

#### Uso de HDMI

- A Conecte el cable RF de la pared a la entrada de la parte posterior de la caja de cable. Ajuste el interruptor de salida de la caja superior de ajuste en CH 3 ó 4 y sintonice el TV en el mismo canal. En algunos casos, la caja de cable sintonizará automáticamente el canal 3 ó 4. Sólo cambie de canal hasta que aparezca la imagen.
- B Conecte la caja de cable al TV con el cable HDMI. *Nota: Si el dispositivo accesorio sólo tiene una salida DVI, use un cable adaptador DVI a HDMI para conectarse al conector HDMI. También debe conectar el cable de audio a los enchufes de **AUDIO L** y **R**. Vaya a **Menú=> Configuración=> Fuente=> Entrada de audio analógico =>** y seleccione **HDMI**.*

#### Uso de cable RF

- A Conecte el cable RF de la pared a la entrada de la parte posterior de la caja de cable.
- B Use el segundo cable RF para conectar la caja de cable a la entrada de la antena del TV. *Esta conexión proporciona sonido mono. Para obtener sonido estéreo, también utilice la conexión de audio/video compuesto (consulte el panel 3).*

### 1b De la caja superior de ajuste al TV

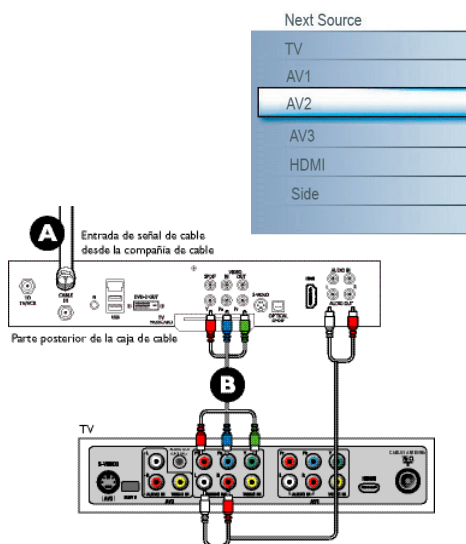

#### Uso de la entrada de video componente

- A Conecte el cable de video componente a la entrada de la parte posterior de la caja de cable.
- B Encienda el TV y el reproductor/grabador de DVD. Presione el botón CH+ o CH- del control remoto para sintonizar la señal de video que proporciona AV2.

Inserte un DVD pregrabado en el reproductor/grabador de DVD y presione **PLAY** para verificar si se realizó la conexión correcta.



## 2a Del reproductor/grabador de DVD con exploración progresiva al TV

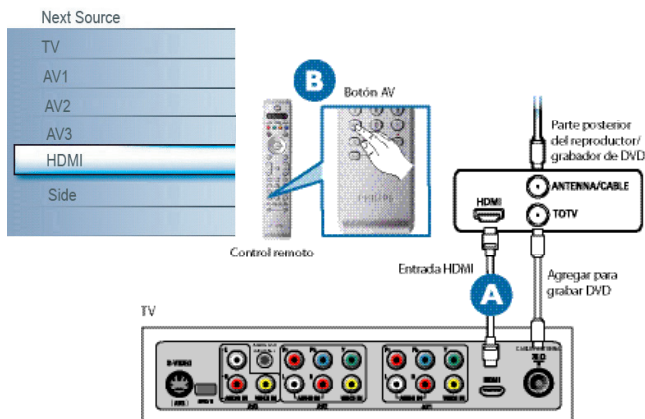

### Uso de HDMI

- Conecte el reproductor/grabador de DVD al TV con el cable HDMI.
- Encienda el TV y el reproductor/grabador de DVD. Presione el botón CH+ o CH- del control remoto para sintonizar la señal de video que proporciona HDMI.

Inserte un DVD pregrabado en el reproductor/grabador de DVD y presione PLAY para verificar si se realizó la conexión correcta.

## 2b Del reproductor/grabador de DVD con exploración progresiva al TV

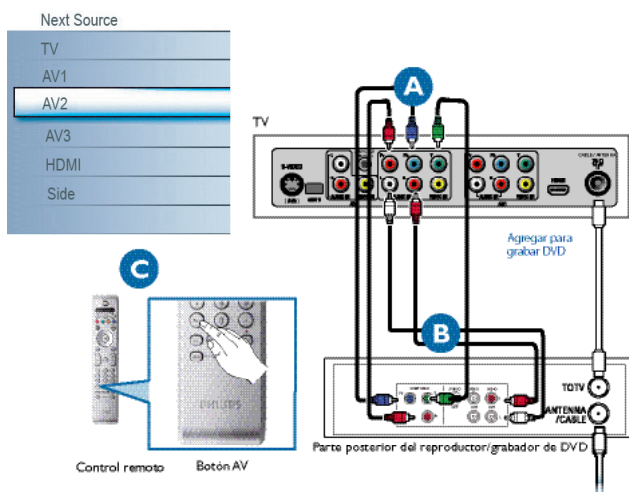

### Uso de la entrada de video componente (YPbPr)

- Inserte los conectores de video componente en los enchufes respectivos del reproductor/grabador de DVD y del TV (Y, Pb y Pr).
- Conecte los cables de audio rojo/blanco en los enchufes de salida de audio del reproductor/grabador de DVD y en las entradas de audio AV del TV.
- Encienda el TV y el reproductor/grabador de DVD. Presione el botón AV del control remoto hasta que la fuente conectada aparezca en la pantalla del TV.

Inserte un DVD pregrabado en el reproductor/grabador de DVD y presione PLAY para verificar si se realizó la conexión correcta.

## 3 Del reproductor/grabador de DVD/VCR al TV

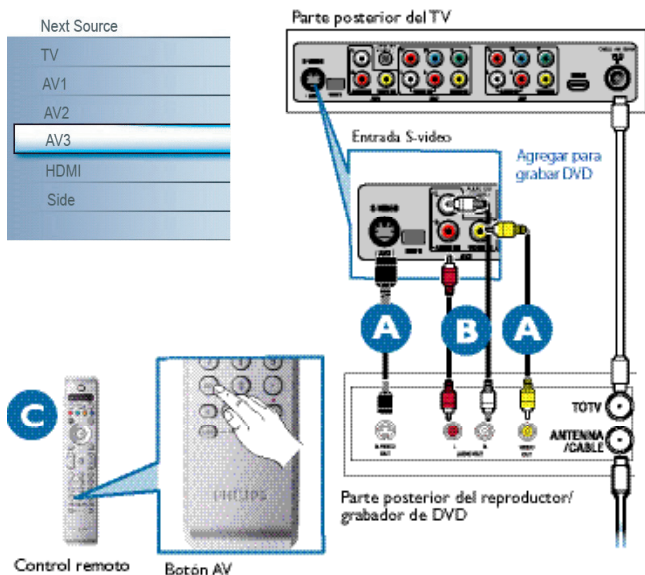

### Uso de S-video o de audio-video compuesto

- Conecte el cable S-video a la entrada S-video de la parte posterior del TV y a la salida S-video de la parte posterior del reproductor o grabador de DVD/VCR.
  - Conecte el cable de video compuesto a la entrada de video de la parte posterior del TV y a la salida de video de la parte posterior del reproductor o grabador de DVD/VCR.
- Conecte los cables de audio (rojo/blanco) a las entradas de audio AV que se encuentran en la parte posterior del TV y a las salidas de audio que se encuentran en la parte posterior del reproductor o grabador de DVD/VCR.
- Encienda el TV y el reproductor o grabador de DVD/VCR. Presione el botón AV del control remoto hasta que aparezca AV1 ó AV2 en la pantalla del TV.

Inserte un DVD pregrabado en el reproductor/grabador de DVD o una cinta de video en el reproductor/grabador de VCR, y presione PLAY para verificar si se realizó la conexión correcta.

Cuando se conecta simultáneamente S-video y AV2, sólo se puede escuchar el sonido proveniente de S-Video.

## 4 De la cámara de video/console de juegos al TV

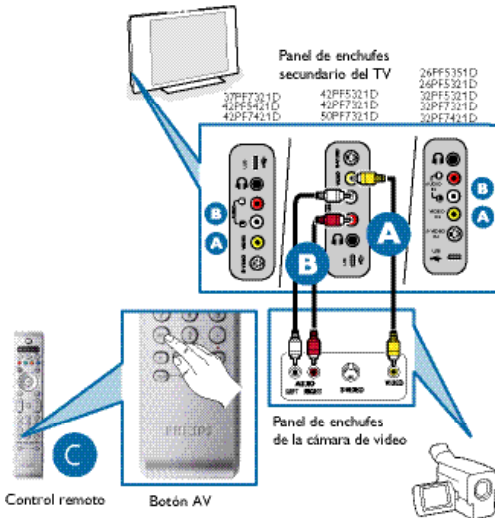

### Uso de la entrada de audio/video componente

- A** Conecte el cable de video (amarillo) de la salida de video de la cámara (u otro dispositivo) a la entrada de video (amarilla) que se encuentra a un costado del TV.
- B** Conecte los cables de audio (rojo/blanco) de las salidas de audio del dispositivo a las entradas de audio (roja/blanca) que se encuentran a un costado del TV.
- C** Consejo: Para dispositivos mono, conecte sólo el cable de audio blanco de la salida de audio del dispositivo a la entrada de audio blanca que se encuentra a un costado del TV.  
Encienda el TV y el dispositivo. Presione el botón AV del control remoto hasta que aparezca **FRONTAL/LADO** en la pantalla del TV. Presione **PLAY** en el dispositivo para verificar la conexión.

### Conexiones laterales: USB/auricular

37PF7321D	42PF5321D	26PF5351D
42PF5421D	42PF7321D	26PF5321D
42PF7421D	50PF7321D	32PF5321D
		32PF7321D
		32PF7421D

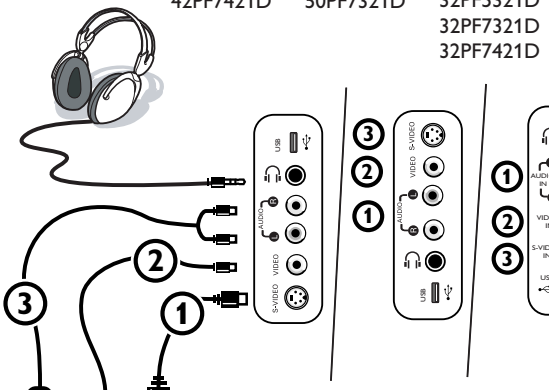

#### Auricular

- 1** Inserte la clavija del auricular en el enchufe de auriculares como se muestra.
- 2** Presione el botón **MUTE (mudo)** del control remoto para apagar los altavoces internos del TV.  
*La impedancia de los auriculares debe estar entre 8 y 4000 ohmios. El enchufe hembra de los auriculares tiene un enchufe de 3,5 mm.*  
En el menú Sonido, seleccione **Volumen del auricular** para ajustar el volumen de los auriculares.

#### Ver contenido de un dispositivo USB

##### Inserción de un dispositivo USB

Nota: Los dispositivos USB no se incluyen con este TV.

Inserte un dispositivo USB en el conector **USB** en un costado del TV. Cuando se inserte un dispositivo USB, aparecerá automáticamente el menú del explorador multimedia. Consulte más adelante.

##### Retiro de un dispositivo USB

- 1** Primero desactive el menú Mi contenido. Para ello, navegue hasta el menú del explorador multimedia y presione el botón **EXIT** para salir del menú.
- 2** Retire el dispositivo USB.

### Receptor de sonido digital

Parte posterior del TV

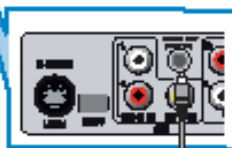
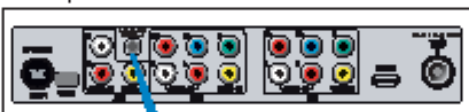

AUDIO OUT  
(SALIDA DE  
AUDIO, DIGITAL)

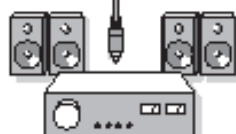

Conecte un receptor de sonido multicanal digital al conector de **SALIDA DE AUDIO DIGITAL (SPDIF OUT)** en la parte inferior del TV.

El TV tiene un conector de **SALIDA DE AUDIO DIGITAL (SPDIF OUT)** para un amplificador o receptor externo.

Si su amplificador o receptor tiene un conector adecuado para la entrada de audio digital, usted puede conectarlo con un solo cable a la **SALIDA DE AUDIO DIGITAL (SPDIF OUT)** del TV.

Consulte Conexión de dispositivos accesorios, p. 22.

## Realizar instalación

(Omita esta sección si no existe un cable conectado a la entrada de antena del TV).

- 1 Cuando encienda el TV por primera vez, se le indicará que realice la instalación automática del TV para recibir los canales que se transmiten de manera local.  
Nota: El TV demorará aproximadamente 10 a 15 segundos en encenderse.
- 2 Seleccione el **Idioma** que desee y presione el botón verde “**Siguiente**”.
- 3 Seleccione **Cable** o **Antena** en el modo Instalación y presione el botón verde “**Siguiente**”.
- 4 La instalación automática puede demorar **20 a 40 minutos** dependiendo del número de canales que transmita el proveedor de cable o la emisora.
- 5 Cuando el TV no reciba ninguna señal de antena/cable, aparecerá el mensaje **CANAL NO DISPONIBLE** en la pantalla del TV. Cuando no se reciba ninguna transmisión de la emisora, aparecerá una **PANTALLA EN BLANCO** en la pantalla del TV.  
Nota: El TV quedará en modo en espera después de 10 minutos. Presione el botón **POWER (encendido)** del control remoto para encender el TV.
- 6 No podrá recibir canales pagados cuando use una conexión directa de antena/cable al televisor.
- 7 Cuando se conecte la caja superior de ajuste al TV con un cable coaxial, es necesario programar automáticamente el TV para el único canal (3 ó 4) por el que sale la caja superior de ajuste y cambiar los canales en la misma (con el control remoto de la caja superior de ajuste) para ver el programa. Consulte el manual para obtener mayores detalles.  
Nota: Los canales recién instalados pueden estar ordenados en una secuencia diferente en este TV. Use los botones CH +/- para conocer el nuevo canal. También puede usar el botón OK para ver la lista de canales.
- 8 Cuando la caja superior de ajuste se conecta al televisor con una de las conexiones AV (AV1/AV2/AV3/HDMI), seleccione esa fuente de entrada (con el botón AV+) para ver los programas y cambiar los canales en la misma (con el control remoto de la caja superior de ajuste) para ver el programa.

## Navegador de Multimedia



Función que permite acceder a imágenes y reproducir archivos de sonido almacenados en un dispositivo USB.

Para abrir la aplicación Navegador Multimedia, en el menú My Content (Oprima el botón ) seleccione el tipo de contenido para navegación y oprima el cursor derecho.

Notas:



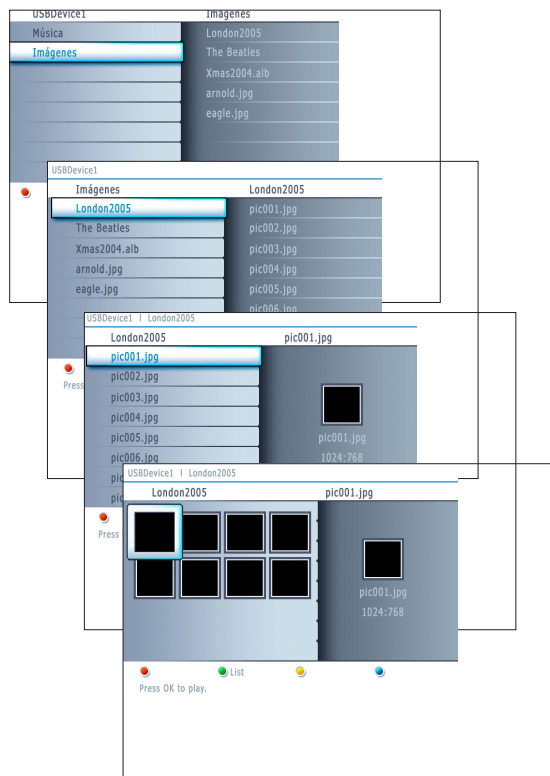

- Se pueden reproducir los siguientes formatos de archivos:
  - Para imágenes: JPEG
  - Para audio: MP3, MP3 Pro
- Solo se pueden utilizar dispositivos de memoria con formato FAT/DOS
- Si su cámara digital no cuenta con soporte, compruebe que la cámara este encendida y que sus ajustes de configuración sean los correctos (consulte el manual de la cámara)
- Philips no se hace responsable si el dispositivo USB no es compatible.



#### Notas:

- **El televisor admite la presentación de secuencia de imágenes con música de fondo.** Consulte Anexo 2, pág. 33.
- La reproducción continúa aunque se pase temporalmente a las pantallas de exploración. El sonido se detiene si se empieza a reproducir otra canción o si llega al final.
- No existe soporte para los archivos Progressive JPEG.
- Los archivos no deben contener más de 128 caracteres.
- No utilice punto "." en los nombres de carpetas.
- Puede hallar más información técnica en el Anexo 3, pág. 35.

#### Podrían aparecer los siguientes iconos:

-  carpeta
-  imágenes
-  música
-  lista de reproducción hecha a medida/  
álbum



## Menú Navegador de Multimedia

- 1 Introduzca el dispositivo USB.
- 2 Seleccione el dispositivo USB en Multimedia con el cursores arriba/abajo. El navegador de Multimedia permite al usuario desplazarse por el contenido almacenado en el dispositivo USB/tarjeta de memoria introducido. Oprima el cursor derecho.
- 3 Se muestra el navegador de 2 paneles, el izquierdo con los tipos de contenido (música, imágenes) El panel derecho muestra el contenido disponible de tipo de contenido seleccionado.
- 4 Oprima el cursor arriba/abajo para seleccionar un tipo de contenido y oprima el cursor derecho para acceder al contenido.
- 5 Oprima el cursor arriba/abajo para seleccionar un archivo o directorio. *Nota: Oprima el botón verde para mostrar todos los archivos de imagen del directorio actual como miniaturas cuando explore imágenes. Oprima otra vez el botón verde para mostrar los archivos de imagen en una lista.*
- 6 En caso de seleccionar un archivo, oprima el botón **OK** para abrir un archivo de imagen o reproducir un archivo de audio. En caso de seleccionar un directorio, álbum o lista de reproducción, oprima el cursor derecho para acceder al contenido, u oprima el botón **OK** para iniciar una secuencia de imágenes o la reproducción de los archivos presentes en el directorio, álbum o lista de reproducción.
- 7 Oprima el cursor izquierdo para mantener la reproducción de música y cambiar el menú Multimedia.
- 8 Oprima uno de los botones de color del control remoto para ejecutar la función correspondiente, mencionada en la parte inferior de la pantalla. Puede utilizar el botón azul para que reaparezca el color.
- 9 Para detener la reproducción de contenido, oprima el botón  del control remoto.

### Botones de función de la parte inferior de la pantalla

<b>Details</b>	para mostrar una descripción del archivo o directorio seleccionado.
<b>Transitions</b>	para seleccionar la aplicación de transición durante la reproducción de una secuencia de imágenes.
<b>Slide time</b>	para seleccionar la duración de una imagen en pantalla durante una secuencia.
<b>Girar</b>	para rotar una imagen.
<b>Repeat one/all</b>	para repetir la reproducción de un archivo de música.
<b>Shuffle</b>	para recorrer colecciones de música de manera aleatoria.

### Otros botones de función del control remoto

-  para detener la visualización de contenido.
-  para hacer pausa en la visualización de contenido.
-  para reproducir un solo archivo, iniciar la reproducción de una secuencia de imágenes, reproducir una carpeta u otra colección.

## Grabación con el grabador

### Grabación de un programa de TV

Es posible grabar un programa de TV utilizando el sintonizador del grabador, sin afectar al funcionamiento del televisor.

- 1 Seleccione el número de canal en el grabador.
- 2 Ajuste el grabador en el modo de grabación. Consulte el manual del grabador.

*El cambio de los números de canal en el televisor no afecta la grabación.*

## Para seleccionar equipos periféricos conectados



- 1 Oprima repetidamente el botón **AV+** o seleccione **Fuente** en el menú Configuración (Consulte la pág. 13) para seleccionar **AV1, AV2, AV3, HDMI, Side** o **TV**, dependiendo de como haya conectado los equipos.
- 2 Oprima el cursor arriba/abajo
- 3 Oprima **OK**.

### Regulatory Notices - Federal Communications Commission Notice

Este equipo se ha comprobado y demostrado conforme con las limitaciones impuestas a un dispositivo digital Clase B, según la Parte 15 de las normas FCC. Dichos límites están pensados para garantizar una protección razonable frente a interferencias perjudiciales en instalaciones domésticas. Este equipo genera, utiliza y puede emitir energía de radiofrecuencia y, si no se instala y utiliza de acuerdo con las instrucciones, puede provocar interferencias perjudiciales a las comunicaciones de radio. Sin embargo, no se puede garantizar que la interferencia no se produzca en instalaciones determinadas. Si este equipo provoca interferencias perjudiciales a la recepción de radio o televisión, que pueden comprobarse mediante la conexión y desconexión del equipo, se recomienda al usuario que intente eliminar la interferencia aplicando una o más de las medidas siguientes:

Cambie la orientación o la ubicación de la antena receptora.  
Aumente la separación entre el equipo y el receptor.  
Conecte el equipo a un tomacorriente o un circuito distinto del que utiliza el receptor.  
Solicite ayuda al distribuidor o a un técnico de radio o televisión experimentado

### Modificaciones -

La FCC exige que se notifique al usuario de que cualquier cambio realizado en este dispositivo, que no esté expresamente autorizado por Philips Consumer Electronics, podrá invalidar el derecho del usuario a utilizar el equipo.

### Cables -

Las conexiones de este dispositivo deben realizarse con cables apantallados y revestimiento de conector metálico RFI/EMI, con el fin de mantener la compatibilidad con las normas FCC.

### Aviso para Canadá -

Este aparato digital de Clase B cumple todas las normas de Canadá sobre equipos que provocan interferencias.

### Avis Canadien -

Cet appareil numérique de la classe B respecte toutes les exigences du Règlement sur le matériel brouilleur du Canada.

## Botones del equipo de audio y video

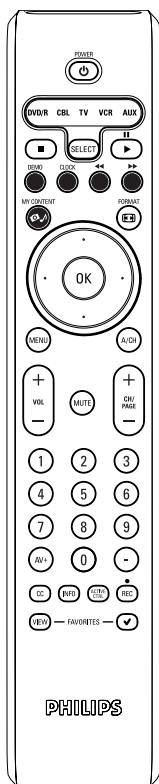

La mayoría de los equipos de sonido e imagen de nuestra gama de productos se pueden controlar con el control remoto del televisor.

Oprima uno de los botones después de oprimir varias veces el botón **SELECT**, hasta que haya seleccionado el equipo que desea manejar con el control remoto. Consulte Uso del Control Remoto, pág. 5.

Si no se efectúa ninguna acción en 60 segundos, el control remoto vuelve al modo TV.

- |               |  |                          |   |
|---------------|--|--------------------------|---|
| <b>POWER</b>  | para cambiar al modo en espera   | 0 a 9                    | para introducir dígitos,  |
| <b>II</b>     | para pausa,  | —                        | índice de cinta ( <b>VCR</b> ),<br>seleccionar un capítulo de DVD,<br>seleccionar una frecuencia ( <b>AMP</b> ) |
| <b>●</b>      | para grabar,   | cursor arriba/abajo      | para seleccionar el disco siguiente o anterior ( <b>CD</b> )  |
| <b>◀◀</b>     | para rebobinar ( <b>VCR, CD</b> );<br>buscar hacia atrás ( <b>DVD, AMP</b> )                           | cursor izquierdo/derecho | para seleccionar la pista anterior o siguiente ( <b>CD</b> )  |
| <b>■</b>      | para detener,  |                          |   |
| <b>▶▶</b>     | para reproducir,<br>para avance rápido ( <b>VCR, CD</b> );<br>buscar hacia adelante ( <b>DVD/AMP</b> ) |                          |   |
| <b>INFO</b>   | para mostrar información   |                          |   |
| <b>MENU</b>   | para activar o desactivar un menú  |                          |   |
| <b>- CH +</b> | para seleccionar capítulo, canal y pista   |                          |   |

### Notas:

- Si no se ejecuta alguna acción en el plazo de 60 segundos, el control remoto vuelve al modo TV.
- Después de realizar una acción en el modo de sistema seleccionado, el control remoto conserva dicho modo durante 60 segundos y vuelve al modo TV. También puede oprimir el botón **SELECT** para volver al modo TV de inmediato.



## Candado Kensington (si está presente)

Su TV está preparado para la utilización de un candado Kensington, para prevenir robos.

El candado Kensington se puede adquirir de forma separada.

El candado Kensington consiste en un cable de acero revestido de plástico con un candado especial en un extremo para fijar el el TV y la posibilidad de fijar el otro a un lugar difícil de mover.

® Kensington y MicroSaver son marcas registradas US de la Corporación mundial ACCO estando pendiente de aplicación en otros países.

Cualquier otra marca registrada / no registrada, son propiedad de sus respectivos propietarios.

### Antes de llamar al servicio técnico

Síntomas	Causas posibles	Lo que debe hacer
<b>No aparece ningún despliegue en la pantalla</b>	<ul style="list-style-type: none"> <li>• Existe una falla en el suministro eléctrico</li> <li>• El TV no está encendido</li> <li>• El TV pasa a modo en espera después de 10 minutos sin video.</li> <li>• Existen fallas en la conexión aérea y de cable</li> <li>• Se seleccionó una fuente equivocada</li> </ul>	<ul style="list-style-type: none"> <li>• Revise si el cable de suministro eléctrico está debidamente conectado al tomacorriente. Si aún no se suministra energía, desconecte en enchufe. Espere 60 segundos y vuelva a insertar el enchufe. Encienda nuevamente el TV.</li> <li>• Presione el botón POWER del TV y espere 10 a 15 segundos.</li> <li>• Presione el botón POWER del control remoto.</li> <li>• Revise si los cables euroconectores o los enchufes hembra de la antena están debidamente conectados</li> <li>• Revise si se seleccionó correctamente la fuente. Presione el botón <b>AV+</b> para ingresar a la lista Fuente y seleccione la fuente correcta.</li> </ul>
<b>Recepción deficiente (imagen nevada y ruido)</b>	<ul style="list-style-type: none"> <li>• Existe una falla en la conexión de la antena</li> <li>• La transmisión es débil</li> <li>• El sistema de TV es no es el que corresponde</li> </ul>	<ul style="list-style-type: none"> <li>• Existe una falla en la conexión de la antena</li> <li>• ¿Ha escogido el sistema de TV adecuado? (Consulte la página 5)</li> </ul>
<b>Imagen rojiza en AV1/2/3</b>	<ul style="list-style-type: none"> <li>• Ajuste equivocado en el reproductor de DVD</li> </ul>	<ul style="list-style-type: none"> <li>• Ajuste el reproductor de DVD en el formato de video de salida correcto.</li> </ul>
<b>No hay sonido</b>	<ul style="list-style-type: none"> <li>• El nivel de volumen está en cero</li> <li>• El sonido está desactivado</li> <li>• Selección de audio equivocada</li> </ul>	<ul style="list-style-type: none"> <li>• Trate de aumentar el volumen. (No verá el indicador de volumen si Visualizaciones en pantalla (OSD) está fijado en el mínimo)</li> <li>• Revise que no esté desactivado el sonido</li> <li>• Apunte el control remoto directamente al sensor que se encuentra en la parte delantera del TV</li> <li>• Vaya al Menú=&gt; Configuración=&gt; Fuente=&gt; Entrada de audio analógico =&gt; y seleccione AV1.</li> </ul>
<b>Interferencia en el sonido</b>	<ul style="list-style-type: none"> <li>• Existen artefactos eléctricos que producen la interferencia</li> </ul>	<ul style="list-style-type: none"> <li>• Trate de apagar todos los artefactos eléctricos, por ejemplo, secador de pelo, aspiradora que estén en uso</li> </ul>
<b>Lineas de interferencia visibles en S-Video</b>	<ul style="list-style-type: none"> <li>• Se detectó la señal equivocada</li> </ul>	<ul style="list-style-type: none"> <li>• Revise si el cable de suministro eléctrico está debidamente conectado</li> <li>• Presione la tecla <b>CH/PAGE +/-</b> del control remoto y seleccione un canal superior y luego uno inferior</li> <li>• Asegurese de no tener Video Compuesto conectado a la misma entrada AV</li> </ul>
<b>Imagen intermitente o fluctuante en HDMI</b>	<ul style="list-style-type: none"> <li>• Falló la autenticación de *HDCP (consulte el glosario)</li> </ul>	<ul style="list-style-type: none"> <li>• Aparece ruido si falló la autenticación de *HDCP del equipo digital conectado (reproductor de DVD o caja de ajuste). Revise el manual de uso del equipo digital al que esté conectado.</li> <li>• Use un cable HDMI estándar</li> <li>• Trate de desconectar y volver a conectar el cable HDMI</li> </ul>
<b>Barra negra en la parte superior e inferior de la pantalla en el modo PC</b>	<ul style="list-style-type: none"> <li>• La velocidad de actualización de la PC es demasiado alta</li> </ul>	<ul style="list-style-type: none"> <li>• Cambie la velocidad de actualización de la PC a 60 Hz</li> </ul>
<b>Ajuste de posición de imagen</b>	<ul style="list-style-type: none"> <li>• Pequeñas diferencias en las señales de salida de diferentes marcas y tipos de fuentes de alta definición</li> </ul>	<ul style="list-style-type: none"> <li>• Al mostrar una señal de alta definición de entradas YpPr o HDMI, si fuese necesario, puede ajustar la posición de la imagen al centro de la pantalla con los botones izquierda/derecha o arriba/abajo en el control remoto.</li> </ul>
<b>Aparecen puntos negros ocasionalmente en la pantalla (sólo para TV LCD)</b>	<ul style="list-style-type: none"> <li>• Es una característica del panel de cristal líquido</li> </ul>	<ul style="list-style-type: none"> <li>• Este síntoma no es un problema. El panel de cristal líquido está fabricado con tecnología muy avanzada y de gran precisión para brindar finos detalles de imagen. Ocasionalmente, pueden aparecer algunos pixeles inactivos en pantalla como un punto fijo de color rojo, azul, verde o negro. Observe que esto no afecta el rendimiento del aparato.</li> </ul>
<b>No funcionan los modos de PC</b>	<ul style="list-style-type: none"> <li>• Se realizaron las conexiones equivocadas</li> <li>• Se seleccionó una fuente equivocada</li> <li>• La resolución de la pantalla no es la adecuada</li> </ul>	<ul style="list-style-type: none"> <li>• Revise si las conexiones son las correctas</li> <li>• Revise si se seleccionó correctamente la fuente. Presione el botón <b>AV+</b> para ingresar a la lista Fuente y seleccione la fuente correcta.</li> <li>• Revise si configuró la computadora en una resolución de pantalla compatible</li> </ul>
<b>El TV no responde al control remoto</b>	<ul style="list-style-type: none"> <li>• La polaridad de las baterías no es la correcta</li> <li>• Las baterías están agotadas</li> </ul>	<ul style="list-style-type: none"> <li>• Revise si el control remoto se encuentra en modo de TV</li> <li>• Revise si el LED verde parpadea cuando use el control remoto</li> <li>• Revise la polaridad de las baterías</li> <li>• Intente cambiar las baterías</li> </ul>

Síntomas	Causas posibles	Lo que debe hacer
<b>No entiendo el idioma en pantalla para operar el aparato</b>	<ul style="list-style-type: none"> <li>• Seleccionó accidentalmente el idioma equivocado</li> </ul>	<ul style="list-style-type: none"> <li>• Presione la tecla <b>MENU</b> para salir del menú en pantalla. Presione la tecla <b>MENU</b> para ingresar al menú principal. Use el cursor hacia abajo para seleccionar el tercer elemento del menú principal Use la tecla del cursor hacia la derecha para ingresar al siguiente nivel del menú y presione la tecla del cursor hacia arriba o hacia abajo para seleccionar el idioma correcto Presione la tecla <b>OK</b> para confirmar la selección.</li> </ul>

#### Si no se resolvió el problema

Apague el Televisor y vuelva a encenderlo.

#### Nunca intente reparar personalmente un televisor defectuoso.

Consulte al distribuidor o llama a un técnico de televisión

Antes de llamar al teléfono de asistencia de Philips, asegúrese de tener a mano el Modelo y el Número de serie del producto, que hallará en la parte posterior de aparato.

## Consejos

### Cuidado de la pantalla

No toque, presione, frote ni golpee la pantalla con ningún elemento duro, ya que podría rayarla, deteriorarla o dañarla de manera permanente. Además, no la limpie con paños para polvo que contengan productos químicos.

No toque la superficie con las manos desnudas ni con paños aceitosos (algunos cosméticos pueden afectar la pantalla). Desconecte el televisor antes de limpiar la pantalla.

Cuando la pantalla tenga polvo acumulado, límpiela suavemente con algodón absorbente u otro material suave.

No use acetona, tolueno ni alcohol, porque pueden causar daños químicos. No utilice líquidos ni aerosoles limpiadores. Elimine de inmediato cualquier salpicadura de agua o saliva. Se permanecen largo tiempo adheridas a la pantalla, provocan deformaciones y desvanecimiento del color.

### Características de las pantallas de plasma

Esta pantalla de plasma está diseñada para utilizarse a altitudes de hasta 2,000 metros (6,562 pies) sobre el nivel del mar (y/o con una presión ambiental de 800 hPa). También es posible utilizar el equipo a mayor altitud (o presión). sin embargo, a altas altitudes (o con una presión ambiental igual o inferior a 800 hPa), la imagen de la pantalla puede volverse inestable y perder precisión. Por otra parte, en tales condiciones la pantalla de plasma puede emitir un zumbido. Esos posibles efectos adversos están relacionados con la altitud y suceden con todas las pantallas de plasma. Una vez que el equipo se traslada a una distancia inferior a unos 2,000 m (o con una presión igual o superior a 800 hPa), es muy posible que sus funciones recuperen la normalidad. Nota: el transporte a elevadas altitudes no tiene consecuencias negativas en el dispositivo ni en la calidad de la imagen.

### Manera de eliminar las pilas

Las pilas incluidas con el control remoto del televisor con contienen mercurio ni cadmio, que son metales pesados. No obstante, en muchos lugares no se pueden desechar pilas junto con los residuos domésticos. Asegúrese de desechar las pilas de conformidad con las normas vigentes.

Ejemplos de imágenes fijas (no es una lista que los incluya todos, pueden aparecer otros):

- **Menús de TV y DVD:** listas de contenidos de discos DVD
- **Franjas negras:** si aparecen franjas negras a la izquierda y a la derecha de la pantalla, es recomendable cambiar el formato de la imagen, para que ésta cubra toda la pantalla.
- **Logotipo del canal de TV:** es un problema si es brillante y permanece fijo. Es menos probable que los gráficos en movimiento o con bajo contraste puedan producir el envejecimiento irregular de la pantalla.
- **Indicadores del mercado de valores:** se presentan en la parte inferior de la pantalla.
- **Logotipos de canales de compras y listas de precios:** son brillantes y se muestran de una manera permanente o repetida en el mismo punto de la pantalla del televisor.

Entre las imágenes fijas también puede haber logotipos, imágenes de PC, indicaciones de hora, teletexto e imágenes mostradas en modo 4:3, imágenes o caracteres estáticos, etc.

Notas:

- Reduzca el contraste y el brillo durante el visionado

- **Una vez que se produzca el quemado, ya nunca desaparece por completo.**

## Glosario

- DVI** (Interfaz visual digital) : Formato de interfaz digital creado por Digital Display Working Group (DDWG) para convertir señales analógicas a señales digitales, para hacerlas compatibles tanto con monitores analógicos como con monitores digitales.
- VGA** (Matriz gráfica de video) : Sistema de pantalla gráfica común y estándar para PC.
- Señales RGB** : Éstas son las tres señales de video: rojo, verde y azul (RGB, por sus siglas en inglés) que conforman la imagen. El uso de estas señales mejora la calidad de la imagen.
- Señales S-VHS** : Éstas son las 2 señales de video Y/C separadas provenientes de los formatos de grabación S-VHS y Hi-8. Las señales de luminancia Y (blanco y negro) y de crominancia C (color) se graban en forma separada en la cinta. Esto proporciona una mejor calidad de imagen que el video estándar (VHS y 8 mm), en los que las señales Y/C se combinan para formar una sola señal de video.
- Sonido NICAM** : Proceso mediante el cual se puede transmitir sonido digital.
- 16:9** : Se refiere a la proporción entre el alto y el ancho de la pantalla. Los televisores de pantalla súper ancha tienen una proporción de 16/9; los TV convencionales tienen una proporción de 4/3.
- HDMI** (Interfaz multimedia de alta definición) : Proporciona una interfaz de audio/video completamente digital sin comprimir entre el TV y cualquier componente de audio o video equipado con HDMI, como una caja superior de ajuste, un reproductor de DVD o un receptor de A/V. HDMI admite video mejorado o de alta definición más audio digital de dos canales.
- Sistema:** : Las imágenes de televisión no se transmiten de la misma forma en todos los países. Existen diferentes formatos: BG, DK, I, and LL'. La configuración del sistema (p. 5) se usa para seleccionar estos formatos diferentes. Esto no se debe confundir con la codificación de colores PAL o SECAM. PAL se usa en la mayoría de los países de Europa; Secam se usa en Francia, Rusia y la mayoría de los países africanos. Los Estados Unidos y Japón usan un sistema diferente llamado NTSC. Las entradas EXT1 y EXT2 se usan para leer grabaciones codificadas en NTSC.
- HDCP** (Protección de contenido digital de alto ancho de banda) : Especificación desarrollada por Intel para proteger el entretenimiento digital que usa la interfaz DVI. Las codificaciones HDCP contienen la transmisión de contenido digital entre la fuente de video o transmisor, como una computadora, un reproductor de DVD o una caja superior de ajuste, y la pantalla digital o receptor, como un monitor, televisor o proyector.



## Especificaciones

	26PF5321D/26PF5351D	32PF5321D	42PF5321D	32PF7321D/32PF7421D
<b>IMAGEN / PANTALLA</b>				
<b>Relación de aspecto</b> Despliegue de imagen Realce de imagen	<b>16 : 9 (Cristal Líquido)</b>  Pixel Plus Exploración progresiva Tracción de movimiento 3/2 - 2/2 Active Control Auto Picture (6 modos) Controles de color, contraste, nitidez	<b>16 : 9 (Cristal Líquido)</b>  Pixel Plus Exploración progresiva Tracción de movimiento 3/2 - 2/2 Active Control Auto Picture (6 modos) Controles de color, contraste, nitidez	<b>15 : 9 (Plasma)</b>  Pixel Plus Exploración progresiva Tracción de movimiento 3/2 - 2/2 Active Control Auto Picture (6 modos) Controles de color, contraste, nitidez	<b>16 : 9 (Cristal Líquido)</b>  Pixel Plus Exploración progresiva Tracción de movimiento 3/2 - 2/2 Active Control Auto Picture (6 modos) Controles de color, contraste, nitidez
<b>SONIDO</b>				
<b>Potencia de salida (RMS)</b> Realce de sonido Sistema de sonido	<b>2 x 8W</b> Auto Sound Virtual Dolby Surround		<b>2 x 15W</b> Auto Sound Virtual Dolby Surround	
<b>COMODIDAD</b>			Programación automática Texto completo de subtítulos encapsulados <b>Temporizador de apagado programado</b> <b>Reloj</b> <b>USB</b>	
<b>IDIOMAS DE DESPLIEGUE EN PANTALLA</b>			Inglés, francés, español	
<b>CONECTIVIDAD</b> Parte inferior			<b>AV1 / AV2 : Entrada de audio L/R,</b> <b>Entrada de video compuesto (CVBS),</b> <b>Entrada de video componente (YPbPr)</b>  <b>AV3 : Entrada de audio L/R,</b> <b>Entrada de video compuesto (CVBS),</b> <b>Salida SPDIF (sólo digital)</b> <b>Entrada de S-Video</b>  <b>HDMI</b>	
<b>Lateral</b>			<b>Salida para auricular</b> <b>Entrada de audio L/R,</b> <b>Entrada de video compuesto (CVBS)</b> <b>Entrada de S-Video</b> <b>USB</b>	
<b>PESO Y DIMENSIONES:</b> Peso (con empaque): Peso (sin empaque): Dimensiones de la caja (AnxAlxPr): Dimensiones del producto (AnxAlxPr) : Tamaño de la pantalla:	17 kg / 38 lb 13 kg / 29 lb 880mm x 214mm x 560mm 35" x 9" x 22" 698mm x 541mm x 247mm 28" x 22" x 10" 26" / 67cm	22 kg / 49 lb 19 kg / 42 lb 1000mm x 240mm x 690mm 40" x 10" x 28" 924mm x 550mm x 222mm 37" x 22" x 9" 32" / 82cm	47 kg / 103 lb 39 kg / 86 lb 1328mm x 330mm x 930mm 53" x 13" x 37" 1236mm x 720mm x 280mm 49" x 29" x 11" 42" / 107cm	23 kg / 50 lb 20 kg / 43 lb 1012mm x 240mm x 698mm 40" x 10" x 28" 935mm x 553mm x 222mm 37" x 22" x 9" 32" / 82cm
<b>CONSUMO DE ENERGÍA:</b>	<b>130 W</b>	<b>140 W</b>	<b>400 W</b>	<b>140 W</b>
<b>CONSUMO DE ENERGÍA EN ESPERA:</b>	<b>0,5 W</b>	<b>0,64 W</b>	<b>0,71 W</b>	<b>0,64 W</b>
<b>VOLTAJE:</b>	<b>100 - 250 V~</b>	<b>110 - 120 V~</b>	<b>110 - 240 V~</b>	<b>110 - 120 V~</b>
<b>FRECUENCIA:</b>	<b>50 / 60Hz</b>	<b>60 Hz</b>	<b>50 / 60 Hz</b>	<b>60 Hz</b>

Nota: El modelo 42PF5321D/85, es compatible para regiones altas sobre el nivel del mar.

## Especificaciones

	<b>37PF7321D</b>	<b>42PF5421D/42PF7421D</b>	<b>42PF7321D</b>	<b>50PF7321D</b>
<b>IMAGEN / PANTALLA</b>				
<b>Relación de aspecto</b> Despliegue de imagen Realce de imagen	<b>16 : 9 (Cristal Líquido)</b>  Pixel Plus Exploración progresiva Tracción de movimiento 3/2 - 2/2 Active Control Auto Picture (6 modos) Controles de color, contraste, nitidez	<b>16 : 9 (Cristal Líquido)</b>  Pixel Plus Exploración progresiva Tracción de movimiento 3/2 - 2/2 Active Control Auto Picture (6 modos) Controles de color, contraste, nitidez	<b>15 : 9 (Plasma)</b>  Pixel Plus Exploración progresiva Tracción de movimiento 3/2 - 2/2 Active Control Auto Picture (6 modos) Controles de color, contraste, nitidez	<b>16 : 9 (Plasma)</b>  Pixel Plus Exploración progresiva Tracción de movimiento 3/2 - 2/2 Active Control Auto Picture (6 modos) Controles de color, contraste, nitidez
<b>SONIDO</b>	<b>2 x 15W</b> Auto Sound Virtual Dolby Surround			
<b>COMODIDAD</b>	Programación automática Texto completo de subtítulos encapsulados <b>Temporizador de apagado programado</b> <b>Reloj</b> <b>USB</b>			
<b>IDIOMAS DE DESPLIEGUE EN PANTALLA</b>	Inglés, francés, español			
<b>CONECTIVIDAD</b> Parte inferior	<b>AV1 / AV2 : Entrada de audio L/R,</b> <b>Entrada de video compuesto (CVBS),</b> <b>Entrada de video componente (YPbPr)</b>  <b>AV3 : Entrada de audio L/R,</b> <b>Entrada de video compuesto (CVBS),</b> <b>Salida SPDIF (sólo digital)</b> <b>Entrada de S-Video</b>  <b>HDMI</b>			
<b>Lateral</b>	<b>Salida para auricular</b> <b>Entrada de audio L/R,</b> <b>Entrada de video compuesto (CVBS)</b> <b>Entrada de S-Video</b> <b>USB</b>			
<b>PESO Y DIMENSIONES:</b>				
Peso (con empaque): Peso (sin empaque): Dimensiones de la caja (AnxAlxPr) : Dimensiones del producto (AnxAlxPr) : Tamaño de la pantalla:	33 kg / 73 lb 26 kg / 57 lb 1191mm x 330mm x 830mm 47" x 13" x 33" 1114mm x 673mm x 257mm 44" x 26" x 10" 37" / 94cm	48 kg / 105 lb 32 kg / 71 lb 1328mm x 330mm x 939mm 53" x 13" x 37" 1249mm x 760mm x 305mm 50" x 30" x 12" 42" / 107cm	49 kg / 109 lb 40 kg / 88 lb 1328mm x 330mm x 939mm 53" x 13" x 37" 1249mm x 739mm x 299mm 50" x 30" x 12" 42" / 107cm	63 kg / 139 lb 53 kg / 117 lb 1504mm x 374mm 1002mm 60" x 15" x 40" 1425mm x 851mm x 305mm 57" x 34" x 12" 50" / 127 cm
<b>CONSUMO DE ENERGÍA:</b>	<b>190 W (235W MAX)</b>	<b>270 W</b>	<b>400 W</b>	<b>480 W</b>
<b>CONSUMO DE ENERGÍA EN ESPERA:</b>	<b>0,44 W</b>	<b>0,48 W</b>	<b>0,71 W</b>	<b>0,86 W</b>
<b>VOLTAJE:</b>	<b>110 - 120 V~</b>	<b>110 - 120 V~</b>	<b>110 - 240 V~</b>	<b>110 - 240 V~</b>
<b>FRECUENCIA:</b>	<b>60 Hz</b>	<b>60 Hz</b>	<b>50 / 60 Hz</b>	<b>50 / 60 Hz</b>

## Apéndice 1 - Actualización con memoria portátil del software televisor Philips

### Introducción

Philips ofrece la posibilidad de actualizar el software del televisor utilizando una memoria portátil USB.

Después de completar la actualización del software, normalmente el televisor funcionará mejor.

Dichas mejoras dependerán del software de actualización que utilice, así como del que utilizaba el televisor antes de la actualización.

Puede ejecutar personalmente la actualización del software.

Tenga en cuenta que este documento está pensado para usuarios con conocimientos técnicos o de software.

### Preparación de la memoria portátil para la actualización del software

Para este procedimiento necesitará:

- Una PC con navegador.
- Una utilidad de archivos que emplee el formato ZIP (por ej. WinZip para Windows o StuffIt para Mac OS).
- Una tarjeta de memoria o memoria USB preferiblemente vacía.

*Nota: solo se pueden utilizar dispositivos de memoria portátil con formato FAT/DOS.*

Puede solicitar el nuevo software a su distribuidor o descargarlo directamente del sitio [www.philips.com/usasupport](http://www.philips.com/usasupport) :

- 1 Utilice el navegador web del PC para ir a [www.philips.com/usasupport](http://www.philips.com/usasupport)
- 2 Siga el procedimiento indicado para encontrar la información y el software correspondientes a su televisor.
- 3 Seleccione el archivo de actualización de software más reciente y descárguelo al PC.
- 4 Descomprima el archivo ZIP y copie el archivo "autorun.upg" en el directorio raíz de la memoria portátil USB.

*Nota: utilice exclusivamente las actualizaciones de software que puede encontrar en el sitio web [www.philips.com/usasupport](http://www.philips.com/usasupport).*

### Verificación de la versión de software del televisor

Antes de iniciar el procedimiento de actualización del software, es conveniente comprobar cuál es el software actual del televisor.

- 1 Seleccione **Actualización de software** en el menú Instalación.
- 2 Oprima el cursor derecho.  
El menú Actualización de software se desplaza al panel izquierdo.
- 3 Seleccione **Información actual del software** para ver la versión y la descripción del software actual.



Info

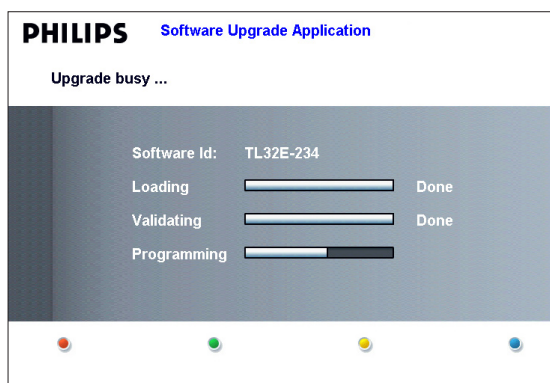

## Procedimiento de actualización automática del software

- 1 Apague el televisor y extraiga todos los dispositivos de memoria.
- 2 Introduzca la memoria portátil USB que contiene la actualización de software que descargó.
- 3 Encienda el televisor mediante el botón  al lado derecho del televisor.
- 4 Al encenderse, el televisor explora la memoria portátil USB hasta que localiza el contenido de actualización. El televisor para automáticamente al modo de actualización. Al cabo de unos segundos muestra el estado del procedimiento de actualización.

### Advertencia:

- No es posible extraer la memoria portátil USB durante el procedimiento de actualización del software!
- Si se produjera un corte de energía durante el procedimiento de actualización no extraiga la memoria portátil USB del televisor. El televisor continuará el procedimiento de actualización cuando se restablezca el suministro.
- Si intenta actualizar el software con una versión igual o inferior a la actual, se le solicitará confirmación. El retroceso a un software más antiguo solo debe hacerse en caso de necesidad real.
- Si se produce un error durante la actualización, debe reintentar el procedimiento o contactar al distribuidor.

- 5 Una vez completada la actualización del software, extraiga la memoria portátil USB y vuelva a encender el televisor con el botón  al lado derecho del televisor.

El televisor se encenderá utilizando el software nuevo.

Nota: cuando finalice la actualización, utilice el PC para eliminar el software del televisor de la memoria portátil USB.

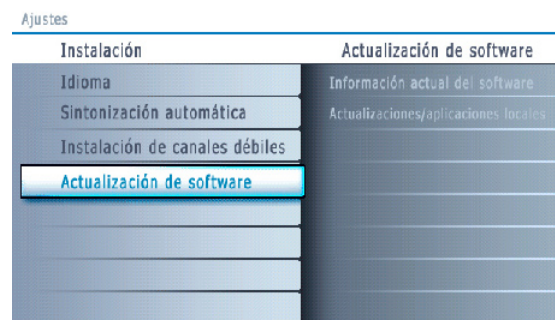

Info

## Procedimiento de actualización manual del software

Para la actualización manual del software copie el archivo "autorun.upg" en un directorio llamado "Upgrade", que se encuentra en la raíz de la memoria portátil USB.

- 1 Introduzca la memoria portátil que contiene la actualización de software que descargó.
- 2 El televisor automáticamente iniciará en el Menú de Contenido. Para salir de este menú, oprima el botón **MYCONTENT**.

- 3 Seleccione **Actualización de software** en el menú Instalación. Vaya a **Actualizaciones/aplicaciones locales**.

El televisor enumera todas las imágenes compatibles disponibles en la memoria portátil USB y muestra los datos de cada imagen de actualización seleccionada.

- 4 Seleccione la imagen de actualización correcta y oprima el botón rojo para iniciar la actualización.

El Televisor iniciará y automáticamente estará en el modo de actualización. Después de unos segundos aparecerá el proceso del procedimiento de actualización.

### Advertencia:

Si intenta actualizar el software con una versión igual o inferior a la actual, se le solicitará confirmación. El retroceso a un software más antiguo solo debe hacerse en caso de necesidad real.

- 5 Una vez completada la actualización del software, extraiga la memoria portátil USB y vuelva a encender el televisor con el botón  al lado derecho del televisor.

El televisor encenderá utilizando el software nuevo.

## Apéndice 2 - Televisor Philips con formato de presentación de imágenes y música de fondo

### Observaciones:



- Podrá encontrar la última versión de este documento en la página web de ayuda de Philips ([www.philips.com/usasupport](http://www.philips.com/usasupport)).
- Use el número de modelo de su TV (por ej. 32PF5321D/37) para encontrar esta documentación y otros archivos relacionados con él.
- Philips no puede ser responsabilizado en cualquier problema que pueda surgir como consecuencia del contenido de este documento.
- Los errores que se comuniquen a Philips serán modificados y publicados en la página web de ayuda de Philips cuanto antes.

### Introducción

Este documento explica cómo realizar un fichero de proyección de diapositivas de Philips con audio de fondo.

Tenga en cuenta que el contenido de este documento va dirigido a usuarios con conocimientos técnicos o informáticos.

Para iniciar la proyección de diapositivas, abra el fichero de proyección de diapositivas en el Navegador de Multimedia de su TV.

- 1 Pulse la tecla  del control remoto después de haber introducido un diapositivo USB y encendido la TV.
- 2 Vaya al lugar donde ha guardado el fichero de proyección de diapositivas (.alb) en su memoria portátil.
- 3 Seleccione el fichero de proyección de diapositivas y pulse el botón **OK** para iniciar la proyección de diapositivas.
- 4 Para terminar la proyección, oprima el botón .

### Normas Generales

- La proyección de diapositivas usará la clara sintaxis ASCII XML que permite la creación y la edición de los ficheros de proyección de diapositivas mediante sencillas herramientas.
- Todas las referencias al contenido de la red deberán basarse en la dirección global del contenido.
- El contenido de una Memoria Portátil (MP) no tiene una dirección global; por consiguiente, no se podrá referir a una MP desde una proyección de diapositivas que no haya sido almacenada en la MP.
- Para mantener la portabilidad, una proyección de diapositivas almacenada en una MP, solo debería referirse a contenido de la misma MP. Referirse a direcciones globales podrá resultar en incompatibilidad si la MP se usa en un dispositivo CE sin conexión a red. Aunque esto último no está prohibido, solo se trata de una recomendación.
- Es preferible que las referencias de la URL al contenido de la MP se basen en una ruta relativa desde el directorio donde está almacenado la proyección de diapositivas. Esta ruta incluye el nombre del dispositivo o del drive de la MP.  
También es compatible una ruta absoluta al contenido.
  - ruta relativa: pictures\test1.jpg, tamper.jpg, ..\new\bird.jpg, ...
  - ruta absoluta: USB1:\pictures1\foo\_bar.jpg, C:\f1.jpg, \organization.jpg, ...

### Formato General

El formato y la sintaxis a continuación se usarán para crear el fichero de proyección de diapositivas (ascii texto sencillo) con la extensión .alb (.ALB)

Ejemplos: slshow1.alb, summer\_holiday\_2004.ALB, test.alb, ...

Se deberá usar la siguiente sintaxis para crear el fichero de texto:

```
<?xml version="1.0" encoding="ISO-885h9-1" ?>
<philips-slideshow version="1.0" >
  <title>Title of the slideshow</title>
  <audio>audio_url</audio>
  <slide-duration>30</slide-duration>
  <slides>
    <slide>slide_1_url</slide>
    <slide>slide_2_url</slide>
    <slide>slide_3_url</slide>
    <slide>slide_4_url</slide>
    <slide>slide_5_url</slide>
    <slide>slide_6_url</slide>
    ...
    <slide>slide_N-1_url</slide>
    <slide>slide_N_url</slide>
  </slides>
</philips-slideshow>
```

## Etiquetas XML compatibles

La siguiente tabla ofrece una descripción de la sintaxis XML

Tag Name	Use	Description
<i>philips-slideshow</i>	obligatorio	La firma de la proyección de diapositivas de Philips incluyendo la versión.
<i>title</i>	opcional	El título de la lista de reproducción.
<i>audio</i>	opcional	La URL de audio de esta etiqueta definirá la música que se reproducirá en el fondo durante la proyección de diapositivas. Una sola canción o una lista de reproducción (.m3u & .pls) son las únicas referencias de audio válidas. Otras referencias no resultarán en reproducción de audio. Si se refiere a una sola canción, la canción se repetirá siempre. Si se refiere a una lista de reproducción, ésta se reproducirá en orden de sucesión repitiendo la lista de reproducción cuando llegue al final.
<i>slide-duration</i>	opcional	El tiempo de visualización por defecto de una diapositiva (en 0,1 segundos). No necesariamente la aplicación de TV debe ser compatible con esta etiqueta. La aplicación de TV podrá obligar el uso de uno o múltiples tiempos de visualización predefinidos.
<i>slides</i>	obligatorio	Identifica las diapositivas para mostrar.
<i>slide</i>	opcional	Identifica la URL de la diapositiva individual

### Ejemplos:

Busque en este CD el directorio Files/Slideshow/...

Copie el directorio con los archivos de secuencia de imágenes en la memoria portátil

```
<?xml version="1.0" encoding="ISO-885h9-1" ?>
<philips-slideshow version="1.0" >
  <title>Philips AlbumFile</title>
  <audio>Music\Nature.mp3</audio>
  <slide-duration>50</slide-duration>
  <slides>
    <slide>Images\Image01.jpg</slide>
    <slide>Images\Image02.jpg</slide>
    <slide>Images\Image03.jpg</slide>
    <slide>Images\Image04.jpg</slide>
    <slide>Images\Image05.jpg</slide>
    <slide>Images\Image06.jpg</slide>
    <slide>Images\Image07.jpg</slide>
    <slide>Images\Image08.jpg</slide>
    <slide>Images\Image09.jpg</slide>
    <slide>Images\Image10.jpg</slide>
    <slide>Images\Image11.jpg</slide>
    <slide>Images\Image12.jpg</slide>
  </slides>
</philips-slideshow>
```

### Notas:

- La versión más reciente de este documento se puede encontrar en el sitio web de asistencia Philips ([www.philips.com/usasupport](http://www.philips.com/usasupport)).
- El software del televisor se puede actualizar. Si tiene problemas, compruebe primero si el software instalado en el televisor es el más reciente. En el sitio web de asistencia de Philips hallará el último software, junto con las instrucciones necesarias. Utilice el número de tipo del televisor (por ej. 32PF5321D/37) para localizar la documentación y los archivos relacionados.
- Philips no se hace responsable de los errores que pueda contener el documento ni de los problemas que puedan surgir a raíz de dicho contenido. Los errores indicados a Philips se adoptarán y publicarán cuanto antes en el sitio web de asistencia de Philips.

### Problemas de contenido digital

- Solo existe soporte para memoria portátil formateada (inicializada) con FAT (DOS). Los errores de formato pueden generar contenido ilegible. Si se produce tal problema intente reformatear la tarjeta. Tenga en cuenta que al formatear la tarjeta también borrará su contenido (imágenes, música, etc.)
- Existe soporte para los siguientes tipos de archivos: .jpg, .jpeg, .mp3, .alb, .m3u y .pls.
- Solo hay soporte para formatos de imagen JPEG lineal. No existe soporte para codificación Progressive JPEG.
- La longitud de los nombres de archivo o directorio está limitada por la que especifiquen los sistemas de archivo FAT12/16/32.
- El nivel máximo de directorios anidados es 19.
- No utilice las extensiones de archivos con soporte (.jpg, .jpeg, .mp3, .alb, .m3u y .pls) como extensión de los directorios, puesto que estos se gestionarían como archivos dañados.
- El descodificador de MP3 no permite la reproducción de MPEG1 capa 1 o capa 2.
- Los archivos MP3 Pro se pueden reproducir con calidad MP3 normal.
- El tiempo de acceso y respuesta del contenido de un dispositivo puede variar, dependiendo de su tipo o marca.
- El tiempo de acceso y respuesta del contenido de un dispositivo se reducirá en proporción al número de archivos sin soporte o dañados que contenga.

### Problemas de cámara digital

Si no funciona alguna conexión USB entra la cámara digital y el televisor, puede intentar las soluciones siguientes para resolverlo.

- Comprueba que la cámara digital esté activada y que su configuración sea correcta (consulte el manual de la cámara digital para obtener más información).
- Algunas cámaras digitales permiten desconectar la conexión USB. Compruebe que la conexión USB esté activada antes de la conexión con el televisor.
- Si la cámara digital solo cuenta con memoria interna (no extraíble) puede tratar de copiar el contenido manualmente en una tarjeta de memoria o un dispositivo de memoria USB (por ej. un producto Philips KEY), utilizando un PC.
- Algunas cámaras digitales permiten cambiar entre PTP (Picture Transfer Protocol) o "PC Link" y almacenamiento masivo USB o "PC Drive". Cerciórese de seleccionar almacenamiento masivo USB o "PC Drive" en la cámara digital.
- Si la cámara admite distintos ajustes de interconexión, pruébelos uno por uno o consulte al distribuidor de la cámara sobre la configuración correcta.

### Problemas de dispositivos de memoria USB

- Los dispositivos conectados al puerto USB del televisor deben indicar compatibilidad con "Mass Storage Class". Si el dispositivo (cámara digital, reproductor MP3, disco duro portátil, etc) no es compatible con "Mass Storage Class", no será detectado por el navegador de contenido del televisor.
- Existe soporte para los siguientes subconjuntos de la especificación Mass Storage Class:
  - La implementación del televisor se basa en "Universal Serial Bus Mass Storage Class Specification Overview" (v1.2, Junio 23, 2003) que incluye todos los documentos a los que éste hace referencia. Dicho documento se encuentra en el sitio web de normalización de USB ([www.usb.org](http://www.usb.org)).
  - Soporte total de USB Mass Storage Class Bulk-Only Transport (bInterfaceProtocol = 50h).
  - Soporte total de SubClass Code = 05h; SFF-8070i spec.
  - Soporte total de SubClass Code = 06h; SCSI transparent command set.
- Es posible que se tarde bastante tiempo en acceder a los archivos de grandes dispositivos de memoria USB desde el navegador de contenido.
- Si se utiliza un disco duro portátil USB: debido al elevado consumo de energía del disco duro, se aconseja el uso de la fuente de alimentación externa del disco duro portátil para garantizar el funcionamiento correcto en todas las condiciones.

# GARANTÍA LIMITADA PHILIPS UN (1) AÑO

## COBERTURA DE GARANTÍA:

La obligación de la garantía PHILIPS se limita a los términos establecidos a continuación.

## QUIÉNES ESTÁN CUBIERTOS:

Philips le garantiza el producto al comprador original o a la persona que lo recibe como regalo contra defectos en los materiales y en la mano de obra, a partir de la fecha de la compra original ("período de garantía") en el distribuidor autorizado. El recibo de ventas, donde aparecen el nombre del producto y la fecha de la compra en un distribuidor autorizado, se considerará comprobante de esta fecha.

## LO QUE ESTÁ CUBIERTO:

La garantía Philips cubre productos nuevos si aparece algún defecto y Philips recibe un reclamo válido dentro del período de garantía. A su propia discreción, Philips (1) reparará el producto sin costo, usando piezas de repuesto nuevas o reacondicionadas; (2) cambiará el producto por uno nuevo o que se ha fabricado con piezas nuevas o usadas utilizables, y que sea al menos funcionalmente equivalente o lo más parecido al producto original del inventario actual de Philips; o (3) reembolsará el precio de compra original del producto.

Philips garantiza productos o piezas de repuesto proporcionados bajo esta garantía contra defectos en los materiales y en la mano de obra durante noventa (90) días o por el resto de la garantía del producto original, lo que le promocióne más cobertura. Cuando se cambia un producto o una pieza, el artículo que usted recibe pasa a ser de su propiedad y el que le entrega a Philips pasa a ser propiedad de éste último. Cuando se proporciona un reembolso, su producto pasa a ser propiedad de Philips.

**Nota: Cualquier producto que se venda y que esté identificado como reacondicionado o renovado tiene una garantía limitada de noventa (90) días.**

**El producto de reemplazo sólo se puede enviar si se cumplen todos los requisitos de la garantía. El incumplimiento de tales requisitos puede ocasionar un retardo.**

## LO QUE NO SE CUBRE: EXCLUSIONES Y LIMITACIONES:

La garantía limitada se aplica sólo a los productos nuevos fabricados por Philips o para Philips que se pueden identificar por la marca registrada, el nombre comercial o por tener el logotipo correspondiente. Esta garantía limitada no se aplica a ningún producto de hardware ni de software que no sea Philips, incluso si viene empacado con el producto o si se vende junto con éste. Los fabricantes, proveedores o editores que no sean Philips pueden proporcionar una garantía por separado para sus propios productos empacados con el producto Philips.

Philips no es responsable por ningún daño o pérdida de programas, datos u otra información almacenados en algún medio contenido en el producto, ni por ningún producto o pieza que no sea Philips que no esté cubierta por esta garantía. La recuperación o la reinstalación de programas, datos u otra información no está cubierta por esta garantía limitada.

Esta garantía no se aplica (a) a daños causados por accidente,

*Esta garantía le otorga derechos legales específicos. Usted puede tener otros derechos que varían entre los diferentes estados y provincias.*

abuso, mal uso, mala aplicación o a productos que no sean Philips; (b) a daño provocado por servicio realizado por cualquier persona distinta de Philips o de un establecimiento de servicio autorizado de Philips; (c) a productos o piezas que se hayan modificado sin la autorización por escrito de Philips; (d) si se ha retirado o desfigurado el número de serie de Philips; y tampoco se aplica la garantía a (e) productos, accesorios o insumos vendidos TAL COMO ESTÁN sin garantía de ningún tipo, lo que incluye productos Philips vendidos TAL COMO ESTÁN por algunos distribuidores.

## Esta garantía limitada no cubre:

- Los costos de envío al devolver el producto defectuoso a Philips.
- Los costos de mano de obra por la instalación o configuración del producto, el ajuste de controles del cliente en el producto y la instalación o reparación de sistemas de antena externos al producto.
- La reparación del producto y/o el reemplazo de piezas debido a la instalación inadecuada, a conexiones hechas a un suministro de voltaje inadecuado, al abuso, descuido, mal uso, accidentes, reparaciones no autorizadas u otras causas que no se encuentren bajo el control de Philips.
- Daños o reclamos por productos que no están disponibles para su uso, por datos perdidos o por pérdida de software.
- Daños ocurridos al producto durante el envío.
- Un producto que requiera modificación o adaptación para permitir su funcionamiento en algún país que no sea el país para el que se diseñó, fabricó, aprobó y/o autorizó o la reparación de productos dañados por estas modificaciones.
- Un producto que se use para propósitos comerciales o institucionales (lo que incluye, entre otros, los de alquiler).
- La pérdida del producto en el envío y cuando no se pueda proporcionar una firma que verifique el recibo.
- No operar según el Manual del propietario.

## PARA OBTENER AYUDA EN LOS EE.UU., PUERTO RICO O EN LAS ISLAS VÍRGENES DE LOS EE.UU...

Comuníquese con el Centro de Atención al Cliente al:  
1-888-PHILIPS (1-888-744-5477)

## PARA OBTENER AYUDA EN CANADÁ...

1-800-661-6162 (si habla francés)  
1-888-744-5477 - (Si habla inglés o español)

LA REPARACIÓN O EL REEMPLAZO, SEGÚN LO DISPONE ESTA GARANTÍA, ES LA SOLUCIÓN EXCLUSIVA PARA EL CLIENTE. PHILIPS NO SERÁ RESPONSABLE DE LOS DAÑOS INCIDENTALES O INDIRECTOS QUE INFRINJAN ALGUNA GARANTÍA EXPRESA O IMPLÍCITA SOBRE ESTE PRODUCTO. CON EXCEPCIÓN DE LO QUE PROHIBA LA LEY VIGENTE, TODA GARANTÍA IMPLÍCITA DE COMERCIABILIDAD Y ADECUACIÓN PARA UN PROPÓSITO PARTICULAR EN ESTE PRODUCTO ESTÁ LIMITADA EN DURACIÓN A LO QUE ESPECIFIQUE ESTA GARANTÍA.

Algunos estados no permiten las exclusiones ni la limitación de los daños incidentales o indirectos, ni permiten limitaciones sobre la duración de la garantía implícita, de modo que las limitaciones o exclusiones anteriores pueden no aplicarse a usted.



# POLIZA DE GARANTIA PARA MEXICO

## ESTA POLIZA ES GRATUITA

Este aparato ha sido cuidadosamente diseñado y se ha fabricado con los mejores materiales bajo un estricto control de calidad, garantizando su buen funcionamiento por los periodos establecidos según el aparato (ver lista en la parte inferior) **a partir de la entrega del aparato al consumidor.**

**Esta póliza incluye la reparación o reposición gratuita de cualquier parte o componente que eventualmente fallase y la mano de obra necesaria para su reparación,** así como los gastos de traslado razonablemente erogados dentro de nuestros centros de servicio, misma que se hará efectiva en cualquiera de nuestros centros de servicio autorizados en el país.

Si su aparato llegase a requerir de nuestro servicio de garantía, acuda al centro de servicio más cercano a su domicilio, de tener alguna duda por favor llame a nuestro **CENTRO DE INFORMACIÓN AL CLIENTE LADA** sin costo en toda la republica al **01 800 504 62 00** en donde con gusto le indicaremos el centro de servicio autorizado más cercano a su domicilio.

PHILIPS MEXICANA S.A. de C.V. a través de sus centros de servicio autorizados **reparará y devolverá a usted su aparato en un plazo no mayor a 20 días hábiles,** contados a partir de la fecha de ingreso, impresa en la orden de servicio de cualquiera de nuestros centros de servicio autorizados.

**La garantía de esta póliza cubre cualquier desperfecto o daño eventualmente ocasionado por los trabajos de reparación y/o traslado del aparato en el interior de nuestros centros de servicio autorizados.**

**Esta póliza sólo tendrá validez, si está debidamente requisitada, sellada por la casa vendedora,** en caso de extravío de esta póliza, podrá hacer efectiva su garantía con la presentación de su factura de compra.

## ESTA POLIZA NO SE HARA EFECTIVA EN LOS SIGUIENTES CASOS:

- Cuando el aparato sea utilizado en condiciones distintas a las normales.
- Cuando el aparato no haya sido operado de acuerdo con el instructivo de uso que se le acompaña.
- Cuando la causa de la falla o mal funcionamiento sea consecuencia de una reparación inadecuada o alteración producida por personas no autorizadas por PHILIPS MEXICANA S.A. de C.V.

## PERIODOS DE GARANTIA

**36 MESES.- Monitores para computadora.**

**12 MESES.- Televisores con y sin reproductor de video digital DVD, videocassetteras, reproductores de discos de video digital DVD, reproductores de disco de video digital con pantalla incluida, grabadores reproductores de disco de video digital DVD, grabadores reproductores de disco compacto, Radiograbadoras con y sin reproductor de disco compacto, reproductores de disco compacto portátil, video proyectores ( excepto la lámpara) , cámaras de video, decodificadores de señal (IRD), televisores para hotel, sistemas de observación, televisores de proyección, teléfonos celulares, pagers, minisistemas de audio, minisistemas de audio con reproductor de disco de video digital integrado, microsistemas de audio, sistemas de cine en casa, sistemas reproductores de disco de video digital, equipos modulares, sintonificadores, facsímils, LNB, antenas de recepción de satélite, DVD ROM, CDR ROM y CDRW ROM para computadora.**

**6 MESES.- reproductores de cassette portátil, radio relojes, radios A.M./F.M., reproductores de audio digital MP3 (Internet), auto estéreos, teléfonos, teléfonos inalámbricos, cámaras digitales.**

**3 MESES.- Accesorios, controles remotos, bocinas, cintas para fax y para cámaras de videoconferencia, micrófonos, audífonos.**

# PHILIPS

# Philips Mexicana, S.A. de C.V.

**Producto Importado por:**  
**Philips Mexicana, S.A. de C.V.**

Av. La Palma No.6  
Col. San Fernando La Herradura  
Huixquilucan, Edo. de México. C.P. 52784  
Tel. 52 69 90 00

**Centro de Información al Cliente**  
**Información General**

LADA SIN COSTO PARA TODA LA REPUBLICA  
**01 800 504 62 00**  
CORREO ELECTRONICO  
**philips@merkafon.com**

MODELO \_\_\_\_\_ No. DE SERIE \_\_\_\_\_

La presente garantía contara a partir de: DIA \_\_\_\_\_ MES \_\_\_\_\_ AÑO \_\_\_\_\_

En caso que en su producto presente alguna falla, acuda al centro de servicio más cercano a su domicilio (según listado de talleres anexo) y en caso de tener alguna duda o pregunta por favor llame a nuestro

**Centro de información al Cliente**, en donde con gusto le atenderemos en todo lo relativo a:

- \* Servicio de sus aparatos Philips
- \* Información de productos y Talleres Autorizados Philips
- \* Asesoría en el manejo e instalación de su producto Philips
- \* Información en donde puede adquirir productos y accesorios Philips

**Para hacer efectiva la garantía de su producto, es necesario presentar esta póliza debidamente requisitada o de lo contrario, presentar su factura de compra.**

## CENTROS DE SERVICIO AUTORIZADOS PHILIPS EN LAS PRINCIPALES CIUDADES

**NOTA: Los Centros que tengan (S) solo proporcionan Servicio y los que tengan (SR) venden refacciones, accesorios y proporcionan Servicio**

CIUDAD	LADA	TELEFONO	CORREO ELECTRONICO		CIUDAD	LADA	TELEFONO	CORREO ELECTRONICO	
ACAPULCO, GRO	744	483-32-96	serproa@yahoo.com.mx	S	MEXICO, D. F. ZONA NORTE	55	55-67-19-92 55-67-22-56	chyr_electronica@yahoo.com.mx	S
AGUASCALIENTES, AGS	449	915-51-81	jimsaele@hotmail.com	S	MEXICO, D. F. ZONA ORIENTE	55	57-58-89-37	cnoguedam@terra.com.mx	S
CAMPECHE, CAMP.	981	816 25 75	oreza@hotmail.com	S	MEXICO, D. F. ZONA PONIENTE	55	58 12 44 12	raulmtzm@avantel.net	S
CANCUN, Q ROO.	998	984 18 74	gammacancun@webtelmex.net.mx	S	MONTERREY, N.L	818	375-16-17 400-54-03	mcesa@prodigy.net.mx	S
CD. JUAREZ, CHIH	656	618-21-28 623-46-20	teleservicio@prodigy.net.mx	S	MORELIA, MICH	443	312-03-17	multiservicios_profesionales_de_zamora@msn.com	S
CD. OBREGON, SON	644	412-41-51 416-20-93	mena747@prodigy.net.mx	S	NEZAHUALCOYOTL EDO. MEX	55	57-33-34-98	vicentegutierrez@prodigy.net.mx	S
CD. VICTORIA, TAMP	834	315-66-03 312-51-93	eeii_smiller@yahoo.com.mx	S	OAXACA, OAX	951	516-47-37	elfrancistor@prodigy.net.mx	S
COLIMA, COL	312	314-03-01	tv_antenas@hotmail.com	S	ORIZABA, VER	272	724 38 53	barreda_electronics@hotmail.com	S
CUERNAVACA, MOR	777	313-00-49 313-90-92	centroserviciohertz@hotmail.com	S	PACHUCA, HGO	771	714-15-81	zarateelc@hotmail.com	S
CULIACAN, SIN	667	716-15-10	stereovox@cln.megared.net.mx	S	POZA RICA, VER	782	824 47 82	sonydigital@prodigy.net.mx	S
CHIHUAHUA, CHIH	614	421-59-30 421-63-61	comercialdomestica@hotmail.com	S	PUEBLA, PUE	222	248-77-64 231-63-77	rascon12@prodigy.net.mx	S
CHILPANCIINGO, GRO.	747	471 72 73	ingelec_gro@hotmail.com	S	QUERETARO, QRO	442	216-10-09		S
DURANGO, DGO	618	825-00-05	evsurdgo@yahoo.com	S	SALTILLO, COAH	844	415 35 80	electronicadigital_07@hotmail.com	S
GUADALAJARA, JAL	33	36-15-72-62 36-16-83-27	www. Leecom.com.mx	S	SAN LUIS POTOSI, S.L.P	444	815-34-07	centro_servicioslp@prodigy.net.mx	S
HERMOSILLO, SON	662	210-54-95 210-05-86	manuelw@prodigy.net.mx	S	SATELITE. EDO. MEX	55	55 62 59 73	missus_satellite@hotmail.com	S
IRAPUATO, GTO	462	626-51-10	tv_gase@hotmail.com	S	TAMPICO, TAMP	833	214 13 60	electromovie@prodigy.net.mx	S
LA PAZ, B.C.S	612	122-95-99	cenalfa@prodigy.net.mx	S	TEPIC, NAY	311	212-66-93	spe_tn@hotmail.co	S
LEON, GTO	477	770-26-99	tecespecializados@hotmail.com	S	TIJUANA, B.C.N	664	621-22-15	www.egj1@telnor.net	S
MATAMOROS, TAMP	868	813-50-13	digitalelectronica@comunicable.net	S	TOLUCA, EDO. MEX	722	214-83-09		S
MAZATLAN, SIN	669	982-42-21	e_santel@hotmail.com	S	TOLUCA, EDO. MEX	722	213 62 94		S
MERIDA, YUC	999	928-59-05	evia2@prodigy.net.mx	S	TORREON, COAH	871	732-49-49	jomar02@prodigy.net.mx	S
MEXICALI, B.C.N	686	561-98-08 561-98-18	bajaelectronics@aol.com	S	TUXTLA GUTIERREZ, CHIS	961	618-19-08	kcvideo@prodigy.net.mx	S
MEXICO D.F. ZONA ARAGON	55	57 94 06 34	philipservicio@hotmail.com	S	URUAPAN, MICH	452	524-08-38 524-37-78	rosaliaq@mich1.telmex.net.mx	S
MEXICO D.F. ZONA CENTRO	55	55 21 60 07	unitelmex@yahoo.com.mx	SR	VERACRUZ, VER	229	932-78-23 932-44-44	antza@ver.megared.net.mx	S
MEXICO, D. F. ZONA SUR	55	55-36-71-03 55-36-25-75	centrodeservicioelectronico@hotmail.com	S	VILLAHERMOSA, TAB	993	314-31-36 314-61-67	villatec@intrasur.net.mx	S
MEXICO, D. F. ZONA NORTE	55	53 68 30 21	tissaser@prodigy.net.mx	S	ZACATECAS, ZAC.	492	922 31 63	sertecmur@hotmail.com	S

**Para mayor referencia de Talleres de Servicio Autorizados en otras ciudades comunicarse al 01 800 504 62 00 (lada sin costo)**



Specifications are subject to change without notice  
Trademarks are the property of Koninklijke Philips Electronics N.V. or their respective owners  
2005 © Koninklijke Philips Electronics N.V. All rights reserved

[www.philips.com](http://www.philips.com)

