

Table des matières

Installation

- Votre télécommande **2**
- Préparation **3**
- Installation **5**
- Mise en mémoire des chaînes **5**
 - Sélectionnez votre langage et votre pays **5**
 - Installation automatique **6**
 - Installation manuelle **6**
- Nom du programme **7**
- Modifier la liste des programmes **7**
- Sélection des programmes préférentiels **7**
- Installation de la configuration **8-11**

Utilisation

- Utilisation de la télécommande **12-14**
- Utilisation des menus
 - Menu image **15**
 - Menu son **16-19**
 - Menu options **20**
- Deux écrans **21**
- NEXTVIEW **22-26**
- Télétexte **27-29**

- Les touches en haut du téléviseur **29**

Branchement des périphériques

- Branchement et sélection des périphériques **30-33**
- Fonctions de la télécommande pour les périphériques **34-35**
- Enregistrement **36**

- Conseils 37**
- Index 38**
- Lexique 39**



Les options de EasyLink sont basées sur le principe "commande au moyen d'une seule touche". Cela signifie qu'un certain nombre d'opérations consécutives sont exécutées simultanément par le téléviseur et le magnétoscope si les deux appareils disposent de la fonction EasyLink et sont connectés par le câble péritel qui est fourni avec le magnétoscope.

Préparation

Votre télécommande

Périphériques p. 34

- sélection de **EXT1, EXT2, EXT3, EXT4** ou **FRONT**
- sélection du **TV**, magnéscope (**VCR**), **DVD**, satellite (**SAT**), **TUNER**, **CD**, **TAPE** ou cd-recordable (**CDR**).

sans fonction

- arrêt sur image p. 12
- arrêt page télétexte p. 28
- sélection son surround p. 12

- NEXTVIEW marche/arrêt p. 12
- OK** valider votre sélection

- volume haut/bas p. 12
- suppression du son p. 12
- P** sélection des programmes p. 12

- info à l'écran p. 12
- P/P** programme précédent p. 12
- /-** fonction magnéscope/DVD p. 12

- I-II** sélection son ou langage p.14
- sélection du groupe de langues pour le Télétexte p. 27

EasyLink p. 14

- INSTANT** enregistrement
- format d'image p. 14

Deux écrans p. 21

- deux écrans marche
- inversion des écrans
- arrêt sur l'image
- mosaïque p. 13

position veille p. 12

- télétexte marche/arrêt p. 27
- menu principal marche/arrêt p. 15

curseur pour sélectionner votre choix p. 15

Installation p. 5

Touches colorées

- sélection des chaînes de télévision par thème p. 14
- sélection directe d'une page de txt ou d'un sujet p. 27

Appareils audio/video p. 34-35

Télétexte p. 28

- heure/sélection des sous-pages
- informations cachées affichage code PDC/VPS
- double hauteur
- DNR** réduction du bruit p. 14

Zoom p. 14

zoom zoom marche/arrêt

Smart Controls

- son smart p. 13
- active control p. 13
- image smart p. 13



Préparation

- 1 Placez le téléviseur sur une surface solide et stable.**
Prévoyez un espace libre d'au moins 5 cm autour de l'appareil pour l'aération. Ne pas poser le TV sur la moquette.
Pour éviter toute situation dangereuse, ne pas placer d'objets sur l'appareil. Préservez le téléviseur de toute exposition directe à une source de chaleur ou à la lumière du jour. Evitez également de le mettre directement en contact avec de la pluie ou de l'eau.
- 2 Introduisez la fiche d'antenne** dans l'entrée d'antenne  à l'arrière du téléviseur. En cas de perturbation (points blancs sur l'image) lors de la réception d'émetteurs VHF Bande 1 il est conseillé de brancher le câble d'antenne anti-parasite fourni.

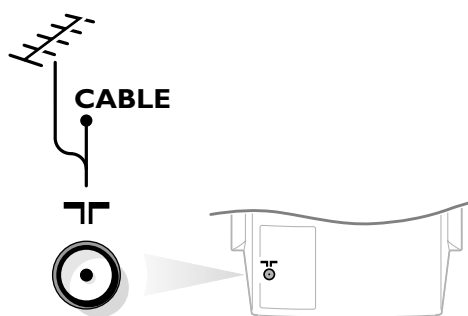

- 3 Télécommande: Enlevez le couvercle du compartiment à piles.**
Mettez les deux piles fournies (type R6-1,5V). Appuyez sur la touche **TV** pour s'assurer que la télécommande est en mode TV.

Même si les piles livrées avec la télécommande ne contiennent pas de métaux lourds tels que le mercure ou le cadmium, la législation de certains pays peut cependant interdire la dépose de piles usagées dans les déchets ménagers. Informez-vous pour connaître les dispositions en vigueur dans votre pays.

Note: cette télécommande fonctionne avec les téléviseurs supportant le protocole RC6 standard.

- 4 Haut-parleurs Surround sans fil**
Emballé séparément et livré avec votre TV:
 - 1 module émetteur (avec antenne si fournie) équipé de son câble de liaison
 - 2 haut-parleurs Surround

Boîtier Récepteur

- Fixez le module émetteur dans le dos du TV comme indiqué sur la figure.
- Connectez le câble attaché au dos du TV au connecteur **WIRELESS MODULE**.

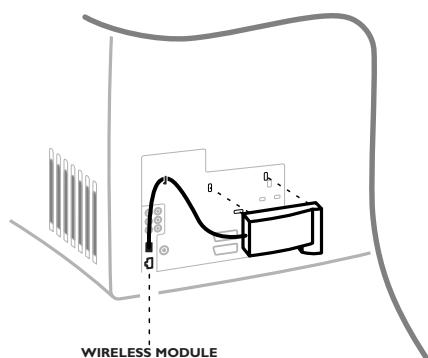
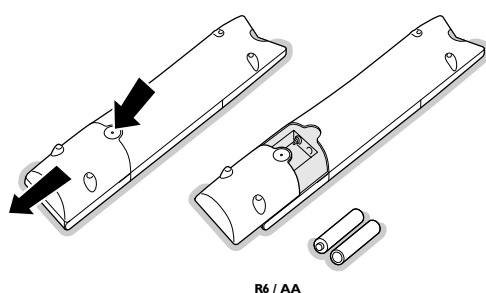

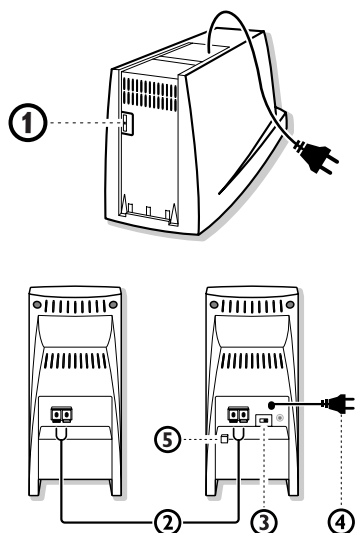

Système de haut-parleurs surround

Deux haut-parleurs surround sont fournis. L'un est le haut-parleur actif, y compris le récepteur de fréquences radio, un disjoncteur de courant, l'alimenteur de courant, un sélecteur de chaînes, une borne de connexion rouge et noire et un commutateur de haut-parleur surround gauche/droite. L'autre haut-parleur est un haut-parleur passif et doit être branché au haut-parleur actif au moyen du câble pour haut-parleurs, fourni dans ce paquet.

- Sélectionnez le canal 1 au moyen de l'interrupteur à coulisse pour chaînes ① situé à la partie inférieure du haut-parleur active. (A l'usine, le canal 1 a été choisi comme canal prédéfini). Voir également Configuration de son, p. 10.
- Branchez le haut-parleur actif au haut-parleur passif avec le câble pour haut-parleurs fourni ②.

Poussez la borne de connexion vers le bas, insérez l'extrémité du fil dans l'ouverture d'une borne de connexion et relâchez la borne. Insérez l'autre extrémité de ce même fil dans la borne de connexion de la même couleur dans l'autre haut-parleur. Faites la même chose avec l'autre fil dans les autres bornes de connexion. N'insérez pas les fils trop profond.

- Les haut-parleurs Son Surround doivent toujours être placés derrière ou des deux côtés du téléspectateur. Si vous le désirez, vous pouvez également les fixer au mur. La distance maximale entre le téléviseur et les haut-parleurs surround ne peut excéder 15 mètres.

Remarque: des mouvements de personnes autour du téléviseur peuvent brouiller la transmission du son.

- Déplacez l'interrupteur à coulisse ③ vers la droite si le haut-parleur actif est positionné à droite de l'auditeur, ou vers la gauche s'il est positionné à gauche de l'auditeur (si l'on regarde le téléviseur de face).
- Connectez le haut-parleur actif au réseau d'électricité, au moyen du câble d'alimentation ④ fourni.
- Activez le haut-parleur actif avec l'interrupteur de courant **POWER** ⑤. Le voyant lumineux rouge sur la face du haut-parleur surround actif indique que le haut-parleur est en position de veille. Pendant la transmission de son le voyant passe au vert et 10 à 15 mn après avoir éteint le téléviseur il repasse au rouge. Pour éteindre le haut-parleur actif, utilisez l'interrupteur de courant **POWER**.

- ⑤ **Introduisez la fiche** dans la prise de courant avec une tension secteur de 220V - 240V.

Afin d'éviter tout dommage du cordon d'alimentation qui pourrait entraîner des risques d'incendie ou (et) d'électrocution, ne jamais placer le téléviseur sur le câble.

- ⑥ **Mise en service du téléviseur:** Appuyez sur la touche ① sur la face avant du téléviseur.



Un voyant vert s'allume sur la face avant du téléviseur et l'écran s'allume. Si le voyant est rouge, appuyez sur la touche **+ P** - de la télécommande.

Le voyant vert clignote chaque fois que vous appuyez sur une touche de la télécommande.

*Lorsque vous allumez votre TV **pour la première fois**, le menu **LANGAGE** apparaît automatiquement à l'écran. Successivement les indications apparaissent automatiquement sur l'écran dans les langages différents. Choisissez votre propre langue et appuyez sur la touche **OK** de la télécommande.*

Installation

Sélectionnez le menu INSTALLATION

- 1 Ouvrez le volet de la télécommande.
- 2 Appuyez simultanément sur les touches  et .

Utilisation des menus

- 1 Utilisez le curseur de direction haut/bas, gauche/droite pour sélectionner un sujet des menus.
- 2 Utilisez la touche **OK** pour valider.
- 3 Utilisez la touche  pour revenir ou pour mettre hors service le menu.

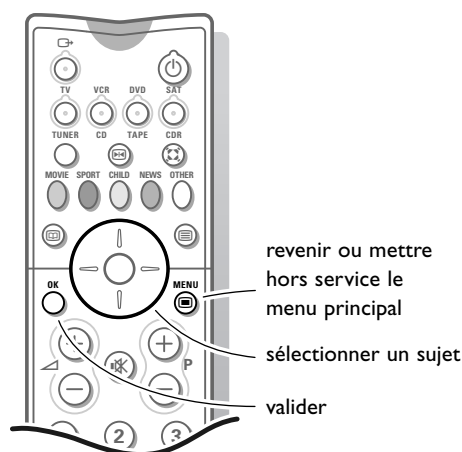
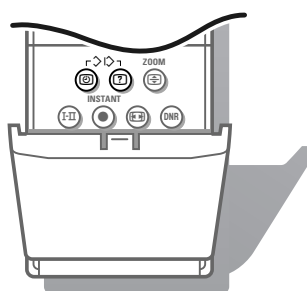
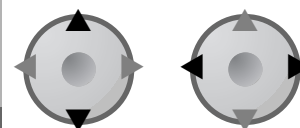
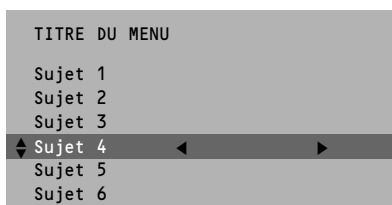

Mémoriser les chaînes de télévision

easy LINK

Après que la nouvelle chaîne ou la chaîne supplémentaire a été mémorisée, le téléviseur transmet automatiquement cette (ces) chaîne(s) de télévision au magnétoscope si celui-ci dispose de la fonction EasyLink. Le message **EasyLink : Chargement** apparaît sur l'écran. La liste des chaînes du magnétoscope est maintenant la même que celle du téléviseur. Si le téléviseur est connecté à un magnétoscope qui dispose de la fonction NEXVIEWLink, le téléviseur transmet automatiquement la langue et le pays sélectionnés au magnétoscope.

Sélectionnez votre langage et votre pays

Vous pouvez choisir vous-même votre langage et votre pays.

- 1 Sélectionnez **Langage** et appuyez sur la touche **OK**.
- 2 Sélectionnez votre langage et appuyez sur la touche **OK**. Utilisez le curseur de direction haut/bas pour parcourir la liste et faire apparaître d'autres langues non affichées à l'écran.
- 3 Sélectionnez **Pays** et appuyez sur la touche **OK**.
- 4 Sélectionnez le pays dans lequel vous vous trouvez et appuyez sur la touche **OK**. Utilisez le curseur de direction haut/bas pour parcourir la liste et faire apparaître d'autres pays non affichés à l'écran.

Sélectionnez **Autre** quand le pays où vous vous trouvez n'est pas présent.

Vous pouvez maintenant rechercher et mémoriser les chaînes de télévision de deux façons différentes : utilisant **installation automatique** ou **installation manuelle** (introduire chaîne par chaîne).

Sélectionnez votre choix et appuyez sur la touche **OK**.



Installation automatique

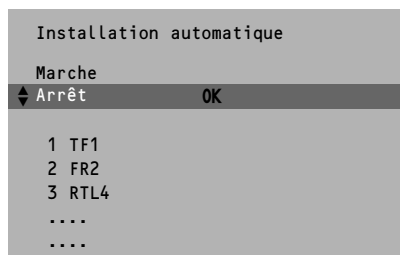
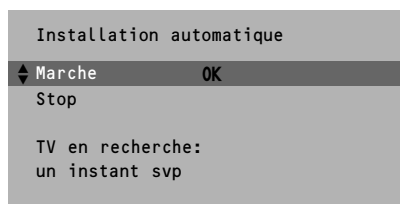

Sélectionnez **Marche** dans le menu Installation automatique et appuyez sur la touche **OK** pour déclencher la recherche. Toutes les chaînes sont recherchées et mémorisées automatiquement.

Si un réseau câblé diffusant une installation automatique des chaînes (ACI) est détecté ou si le dispositif reconnaît le signal de distribution par câble dans la mesure où celle-ci transmet une page de télétexte comportant les fréquences et les noms présélectionnés de toutes les chaînes télévisées susceptible d'être reçues, toute recherche est interrompue et une liste des chaînes présélectionnées est affichée. Cette liste est automatiquement assortie de tous les numéros et noms présélectionnés des chaînes TV disponibles.

*Il est possible qu'un réseau émettant du télétexte diffuse ses propres paramètres. Ces paramètres sont alors définis par le réseau concerné. Faites votre sélection avec le curseur et appuyez sur la touche **OK**.*

Appuyez sur la touche  de la télécommande pour quitter le menu.

Passez à la page 7.

Installation manuelle

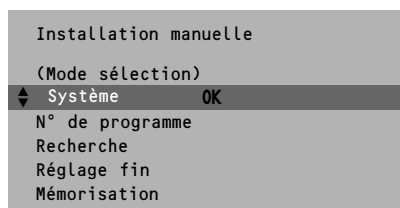

La recherche et la mise en mémoire des chaînes de télévision est exécutée chaîne par chaîne.

Vous devez passer par toutes les étapes du menu **Installation manuelle**.

Mode sélection n'est présent que lorsque le pays que vous avez sélectionné offre aussi l'option de sélection d'un canal (canaux S par antenne, canaux C par câble). Vous pouvez choisir un autre mode de sélection.

- 1 Sélectionnez le système de télévision
Sélectionnez le pays ou la partie du monde pour lequel vous voulez sélectionner l'émetteur.
Si vous êtes raccordé à la télévision par câble, sélectionnez le pays ou la partie du monde où vous vous trouvez en ce moment.
 - 2 Enfoncez le curseur vers le bas et introduisez le numéro de programme à l'aide des touches chiffrées.
 - 3 Recherchez une chaîne de télévision
Appuyez sur le curseur de direction gauche/droite. La fréquence ou le numéro de canal augmente jusqu'à ce qu'une chaîne ait été trouvée.
- Introduire vous-même une fréquence**
Si vous connaissez la fréquence, ou le numéro de canal C ou S, vous pouvez l'introduire directement à l'aide des touches chiffrées 0 à 9.
Demandez une liste des fréquences à votre société de télédistribution ou à votre revendeur ou consultez le tableau de fréquences à l'intérieur de la couverture arrière de ce mode d'emploi.
- 4 Réglage fin
Si la réception est mauvaise, vous pouvez améliorer la réception en réglant la fréquence avec le curseur gauche/droite.
 - 5 Mémoriser les étapes 1 à 4
Sélectionnez **Mémorisation** et appuyez sur la touche **OK**.

Répétez chaque étape pour mémoriser une autre chaîne.

- 6 Appuyez sur la touche  pour quitter le menu.

INSTALLATION
Langage
Pays
Installation automatique
Installation manuelle
◆ Nom du programme
Modifier n° de programme
Programmes préférentiels
CONFIGURATION

Nom du programme
EXT1
EXT2
EXT3
EXT4
FRONT
◆ 0
1 TF1
2 FR2
3
4
5

Modifier n° de programme
EXT1
EXT2
EXT3
EXT4
FRONT
0
◆ 1 CNN
2 RTL4
3
4
5

Programmes préférentiels
0 ... Non
1 ... Oui
◆ 2 ... Oui
3 Non
4 Oui
5

Nom du programme

Il est possible de modifier le nom de la chaîne déjà mémorisé ou d'attribuer un nom à une chaîne encore dépourvue de nom. Vous pouvez donner un nom de 5 lettres ou chiffres au maximum aux numéros de programme 0 à 99. Par exemple : TF 1, FR 2,.... Entre 99 et 0 vous pouvez aussi dénommer tous les périphériques qui sont branchés à une prise péritel.

- 1 Choisissez **Nom du programme** dans le menu **INSTALLATION** et appuyez sur la touche **OK**.
- 2 Sélectionnez le numéro de programme.
- 3 Appuyez sur la touche **OK**.
- 4 Sélectionnez le signe avec le curseur haut/bas.
- 5 Sélectionnez la position suivante avec le curseur droite.
- 6 Sélectionnez le signe suivant.
- 7 Appuyez sur la touche **OK** quand vous avez fini.
- 8 Appuyez sur la touche  pour revenir au menu **INSTALLATION**.

L'espace, les chiffres ou autres signes spéciaux se trouvent entre Z et A.

Modifier la liste des programmes

Vous **pouvez**, à votre guise, reclasser les chaînes mémorisées.

- 1 Choisissez **Modifier n° de programme** dans le menu **INSTALLATION** et appuyez sur la touche **OK**.
- 2 Choisissez le numéro de la chaîne de télévision que vous voulez changer.
- 3 Appuyez sur la touche **OK**.
- 4 Sélectionnez le nouveau numéro que vous souhaitez substituer à celui préalablement sélectionné.
- 5 Appuyez sur la touche **OK**.
Recommencez l'opération jusqu'à ce que l'affectation des numéros de toutes les chaînes de télévision vous convienne.
- 6 Appuyez sur la touche  pour revenir au menu **INSTALLATION**.

Sélectionner les programmes préférentiels

Lorsque vous passerez rapidement les chaînes en revue après l'installation en enfonçant la touche **+ P -**, seules les chaînes de la liste préférentielle s'afficheront. Les chaînes non préférentielles peuvent toujours être sélectionnées avec les touches chiffrées. Par défaut, toutes les chaînes mises en mémoire sont ajoutées à la liste préférentielle.

- 1 Choisissez **Programmes préférentiels** dans le menu **INSTALLATION** et appuyez sur la touche **OK**.
- 2 Choisissez votre numéro de programme préférentiel.
- 3 Sélectionnez **Oui** ou **Non** avec le curseur gauche/droite.
- 4 Répétez pour chaque chaîne que vous voulez modifier en chaîne préférentielle ou non-préférentielle.
- 5 Appuyez sur la touche  pour revenir au menu **INSTALLATION**.



Pour que le système **NEXTVIEW** fonctionne comme il faut, la première chaîne de télévision de la liste préférentielle doit également diffuser la date et l'heure correctes via le télétexte.

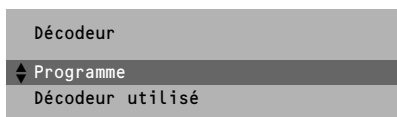
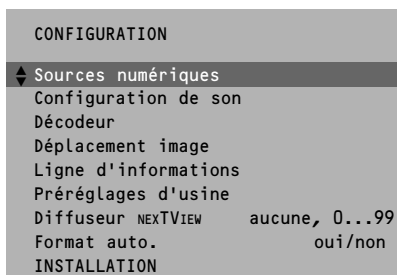

Régler la Configuration TV

Le menu Configuration vous définit quels sont les fonctions d'initialisation autres que celles destinées à l'installation des chaînes.

Le menu Configuration contient les items relatifs aux fonctions TV, accessoires, et périphériques que vous aurez connectés.

- 1 Utilisez le curseur de direction haut/bas, gauche/droite pour sélectionner un sujet des menus.
- 2 Utilisez la touche **OK** pour valider.
- 3 Utilisez la touche  pour revenir ou pour mettre hors service le menu.

Sources numériques

Voir Branchement des périphériques, p. 31, pour brancher vos périphériques numériques, telles que le DVD, le tuner satellite numérique ou tout autre périphérique numérique.

Configuration de son

Voir p. 10-11.

Mémoriser les numéros de programmes décodeur

Si vous avez branché un décodeur, voir p. 30, vous pouvez réserver un ou plusieurs numéros de programme pour les chaînes venant d'un décodeur.

Appuyez sur le curseur en direction gauche/droite pour sélectionner **Arrêt**, **EXT1** ou **EXT2**, la prise péritel à laquelle vous avez raccordé le décodeur. Sélectionnez **Arrêt** si le programme reçu ne nécessite pas de décodeur extérieur.



Sélectionnez entrée **EXT2** quand le décodeur est branché sur un magnétoscope qui dispose de la fonction EasyLink. Du moment que le décodeur est sélectionné, le message **EasyLink : Chargement auto des chaînes** apparaît sur l'écran.

Déplacement image

Choisissez **Déplacement image** avec le curseur haut/bas.

Gardez le curseur gauche/droite enfoncé pour ajuster au mieux la correction horizontale.

Ligne d'informations

Sélectionnez **Marche** et après avoir choisi une chaîne de télévision ou après avoir appuyé sur  sur la télécommande, une chaîne à télétexte peut transmettre le nom de la chaîne ou le titre du programme télévisé ou un autre message. Cette information est affichée à l'écran, de même que les informations relatives au son, au format image et au réglage DNR.

Lorsque la position **Arrêt** est sélectionnée, seules les informations concernant le son, le format image et le DNR s'affichent après la sélection d'une chaîne de télévision ou après avoir enfoncé la touche .

Préréglages d'usine

Sélectionnez **Préréglages d'usine** et appuyez sur la touche **OK** pour rétablir les réglages de l'image et du son, préréglés en usine.

Format auto.

En l'absence d'informations de signalisation de format transmises par l'émetteur, le téléviseur optimisera le format de l'écran en fonction de l'image reçue, dans le cas où **Format auto Oui** a été sélectionné.

Avec la touche  de la télécommande, vous avez toujours la possibilité de sélectionner un autre format (voir page 14).

Diffuseur NEXTVIEW

Aujourd'hui, la plupart des chaînes de télévision européennes proposent un service de télétexte vous informant sur leur programme du jour. Vous pouvez consulter ces pages en activant la fonction Guide télétexte de votre téléviseur.

Un nombre croissant de chaînes proposent un service appelé NEXTVIEW, lequel est en fait un guide détaillé des programmes.

NEXTVIEW est une nouvelle manière de présenter les programmes. Ce système offre davantage de possibilités que le télétexte traditionnel: il vous permettra par exemple de savoir quels sont tous les films ou les programmes pour enfants prévus par les chaînes le soir même ou les jours suivants.

Si, lors du choix de votre diffuseur NEXTVIEW, vous sélectionnez **Aucune**, le téléviseur recueillera toutes les données des chaînes de télévision proposant le service NEXTVIEW. Les menus définis par les chaînes ne seront alors pas disponibles.

Si vous sélectionnez un numéro de programme d'une chaîne préférentielle comme diffuseur NEXTVIEW, la chaîne de télévision sélectionnée transmettra les données NEXTVIEW et des informations supplémentaires relatives à ses propres émissions et à celles d'autres chaînes (non sélectionnées).

Normalement, on choisit comme source NEXTVIEW la chaîne de télévision qui transmet le plus d'informations dans sa langue. Le meilleur moyen d'opérer sa sélection est de se baser sur les informations contenues dans les annonces de la télévision et des journaux.

Important:

Pour que le système NEXTVIEW fonctionne comme il se doit, la première chaîne de télévision de la liste préférentielle doit également diffuser la date et l'heure correctes via le télétexte. Veuillez vérifier lors de la mise en marche si l'heure et la date indiquées dans l'écran NEXTVIEW sont correctes.

Remarque:

Toutes les chaînes ne transmettent pas NEXTVIEW.

Comment utiliser NEXTVIEW, voir p. 22.

Configuration de son

Auto Surround
Surround sans fil
Casque sans fil
Haut-parl. avant suppl.
Distance avant
Distance arrière

Menu Configuration de son

Auto Surround (Fonction surround automatique)

Quelquefois les chaînes transmettent des signaux spécifiques d'identification de son surround dans les programmes.

En fonction de la configuration de votre système et si la fonction auto surround a été initialisée, le TV commutera automatiquement dans la meilleure configuration sonore surround.

Outrepasser cette fonction est toujours possible.

Système surround sans fil

Pour utiliser les haut-parleurs surround sans fil, utilisez le curseur de direction gauche/droite pour sélectionner le même canal que vous avez sélectionné pour le haut-parleur actif. (A l'usine, le canal 1 a été choisi comme canal prédéfini.)

Une reproduction du son sans perturbations est quasiment toujours garantie. Afin d'éviter des interférences d'appareils (sans fil) externes à fréquences radio, comme p.ex. une casque, un poste à fréquences radio, des télécommandes pour l'éclairage,... il se pourrait que vous deviez changer de numéro de canal. N'utilisez pas un téléphone mobile à proximité de l'équipement sans fil, car cela pourrait causer des interférences.

En pratique, seuls 3 ou 4 canaux sont disponibles parce qu'il faut au moins un intervalle de 2 canaux pour obtenir une séparation suffisante.

Veillez toujours à ce que les paramètres du haut-parleur actif et du Système surround sans fil soient réglés au même canal de transmission. Sinon, les haut-parleurs surround ne produiront pas de son ou un son brouillé.

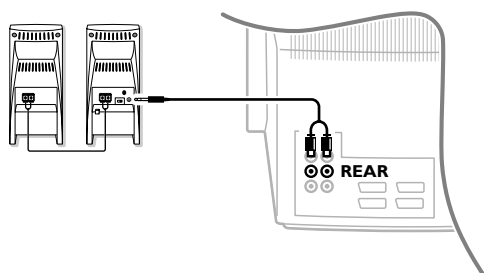

Lorsque le TV est accordé sur un canal voisin de 864 MHz (433 MHz lorsque vous disposez d'un TV de type 36PW9765/01 ou /58), l'émetteur n'est pas alimenté afin de ne pas perturber le canal reçu, en ce cas aucun signal surround n'est transmis. Il est possible d'améliorer la qualité de l'image par l'utilisation du câble d'antenne fourni.

S'il est impossible de capter un son surround, ou s'il y a trop d'interférence, il faut établir une connexion avec un câble muni d'un jack stéréo de 3,5 mm. Dans ce cas, choisissez **Arrêt** dans le menu Son Surround.

Branchez le câble cinch au connecteur **PRE-AMP IN (TV)** à l'arrière du haut-parleur surround actif et aux sorties cinch rouge-et noire **REAR R** et **L** à l'arrière du téléviseur.

Casque sans fil

Lorsque vous sélectionnez dans le menu l'item **Surround sans fil**, l'item **Casque sans fil** est aussi affiché. Dans le cas où vous voudriez utiliser un casque sans fil, le canal de transmission à utiliser est indiqué. Le canal d'émission est choisi en fonction de celui utilisé pour transmettre les informations aux haut-parleurs surround.

Important:

Les appareils dont les types suivent 36PW9765/01 et /58 doivent être utilisés avec un casque sans fil à 433 Mhz.

Toutes les autres références sont compatibles avec les casques sans fil à 864 MHz

Haut-parleurs avant supplémentaires

Voir Branchement des haut-parleurs supplémentaires, Amplificateur, p. 33.
Si vous n'avez branché aucun haut-parleur/amplificateur avant supplémentaire, ne changez pas le paramètre préalablement défini en usine, à savoir **Non (TV)**.

Distance avant

La distance entre l'écran de la TV et le lieu d'écoute est déterminée en fonction de la meilleure qualité d'image et de son correspondant à votre goût.

Distance arrière

La distance entre le lieu d'écoute et les haut-parleurs surround est déterminée en fonction de la meilleure qualité sonore.

Remarque:

Faire attention que la distance de l'écran au lieu d'écoute soit au moins identique sinon supérieure à la distance du lieu d'écoute aux haut-parleurs surround, ceci afin d'éviter les retards entre les signaux sonores provenant des haut-parleurs avant et arrière qui détruiraient la qualité des effets.

Appuyez plusieurs fois sur la touche  pour quitter le menu.

Installation

Sélectionnez **Installation** et appuyez sur la touche **OK** pour retourner immédiatement au menu **INSTALLATION**.

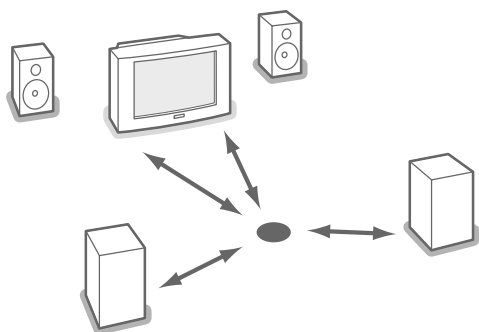

Utilisation

Utilisation de la télécommande

Sélectionner les périphériques

Appuyez plusieurs fois sur cette touche pour sélectionner **EXT1, EXT2, EXT3, EXT4** ou **FRONT**, selon l'entrée sur laquelle vous avez branché votre appareil (voir p. 34).

TV VCR DVD SAT TUNER CD TAPE CDR

Appuyez sur une de ces touches afin de sélectionner la télécommande en mode téléviseur, magnétoscope, DVD ou satellite.

Une lumière verte s'allume. Appuyez à nouveau sur la même touche dans les 3 secondes pour utiliser la télécommande dans le mode indiqué sous la touche (tuner, CD, tape ou CD-recordable).

Une lumière rouge s'allume. Appuyez à nouveau sur la touche pour réactiver la fonction indiquée au-dessus de la touche.

 sans fonction

 **Magnétoscope** voir p. 34

 **NEXTVIEW** marche/arrêt voir p. 22

OK Appuyez sur cette touche pour activer le choix que vous avez effectué dans les menus.

Affichage d'information à l'écran

Appuyez 5 secondes pour activer ou désactiver l'augmentation ou la réduction des informations se rapportant au programme TV affichées à l'écran.

Appuyez brièvement pour afficher des infos pour la chaîne sélectionnée, le programme sélectionné, le mode de réception du son, les réglages d'image, le réglage du DNR et le temps restant avant la mise en veille.

0/9 Touches chiffrées

Pour choisir une chaîne de télévision.
Pour un numéro de programme à deux chiffres, introduisez le second chiffre dans les 2 secondes.

P/P Programme précédent

La chaîne de télévision sélectionnée auparavant réapparaît à l'écran.
L'indication **-/-** est utilisable avec un magnétoscope/DVD.

Position veille

Le téléviseur est mis hors service et un voyant rouge, (orange en cas de recherche d'info NEXTVIEW) s'allume. Si le système NEXTVIEW est sélectionné, le téléviseur se met totalement en position de veille après 1 heure au maximum. L'indicateur rouge s'allume alors. Pour mettre le téléviseur de nouveau en service, appuyez sur **+ P -** ou sur les touches chiffrées.

Si votre magnétoscope EasyLink dispose de la fonction système veille et après appui de 3 secondes sur la touche , téléviseur et magnétoscope passent en veille.

Arrêt sur image

Pour activer/désactiver l'image arrêtée et pour arrêter la rotation des sous-pages télétexte.

Son surround

Appuyez plusieurs fois sur cette touche pour choisir un autre son surround disponible: Dolby Pro Logic, 3D Surround, Dolby 3 Stéréo, Stéréo, Hall ou Dolby Digital.

 **Télétexte** marche/arrêt voir p. 27

 **Menu principal** marche/arrêt voir p. 15

Volume

Appuyez sur **+** ou **-** pour régler le volume.

Suppression du son

Pour supprimer momentanément ou pour rétablir le son.

P Sélection des chaînes

Pour un contrôle rapide des chaînes de télévision de la liste préférentielle.

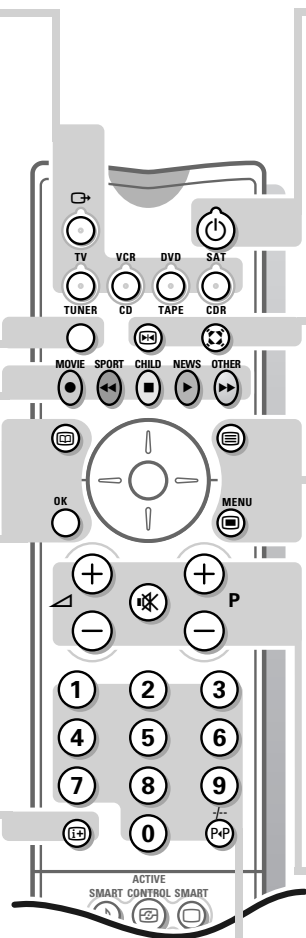

Active control

Active control est un système proactif et automatique. Le téléviseur mesure et corrige continuellement tous les signaux qu'il réceptionne afin d'obtenir la meilleure image possible. Grâce au Ambient Light Sensor (capteur électronique) qui analyse les conditions de luminosité de la pièce dans laquelle le téléviseur est allumé, les paramètres de contraste, de contraste dynamique, de lumière et de couleur de l'image sont ajustés automatiquement. Le capteur électronique est activé lorsque la fonction Active Control est mis sur Médium ou Maximum. Appuyez plusieurs fois sur la touche  pour sélectionner les valeurs automatiques du téléviseur Arrêt, Minimum, Médium ou Maximum.

Arrêt Définition et Contraste Dynamique sont contrôlées automatiquement

Minimum Définition, Contraste Dynamique et Réduction du bruit sont contrôlées automatiquement.

Médium Contraste Dynamique, Couleur, Définition et Réduction du bruit sont contrôlées automatiquement.

Maximum Contraste, Contraste Dynamique, Couleur, Définition et Réduction du bruit sont contrôlées automatiquement.

Utilisez le curseur de direction haut/bas pendant que les réglages TV automatiques sélectionnés sont affichés dans le haut de l'écran. Le menu Active Control apparaît. Les paramètres de l'image sont adaptés en continu et de façon automatique. Les éléments de menu ne peuvent pas être sélectionnés. Le renforcement des couleurs (correction des nuances de la couleur de la peau, renforcement des verts, approfondissement des bleus) est mis en marche avec certaines sélections de "Smart Image". Utilisez de nouveau le curseur de direction haut/bas pour mettre hors service le menu.

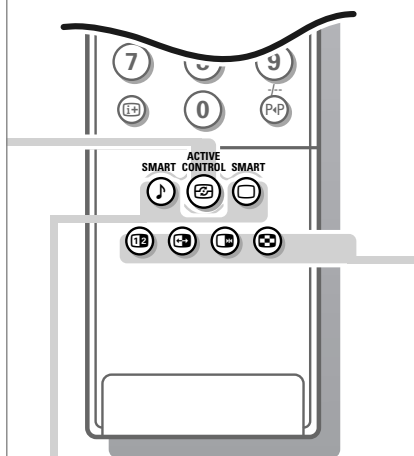

Touches Smart

Pour sélectionner des paramètres définis de l'image et du son.

Smart Son

Chaque fois que vous appuyez sur cette touche, vous sélectionnez un réglage du son différent, correspondant à un réglage spécifique d'aigus et de graves, préalablement défini en usine.

Smart Image

Chaque fois que cette touche est activée, un paramétrage d'image différent est sélectionné, correspondant à un préréglage spécifique du Contraste, de la Couleur, de la Définition, du Contraste Dynamique et des Couleurs renforcées.

Préférent. renvoie aux réglages personnels de l'image et du son sélectionnés dans le menu image et son.

Remarque: lorsque vous avez activé les préréglages son ou image et que vous modifiez un réglage dans le menu image ou son, toutes les nouvelles valeurs que vous introduisez dans ce menu remplacent les réglages préalables.

  **Deux écrans** voir p.21

Mosaïque

Appuyez sur la touche  afin de mettre la Mosaïque en service.

Une ligne de menu **EFFETS SPÉC.** apparaît. Utilisez le curseur de direction gauche/droite pour sélectionner la fonction désirée et appuyez sur **OK**.

Mosaïque: un balayage des chaînes de télévision mémorisées dans la liste préférentielle est visualisée.

Appuyez sur la touche **OK** pour poursuivre le balayage.

Séquence d'images: l'image principale est décomposée en une succession d'images arrêtées.

Appuyez de nouveau sur la touche **OK** pour visualiser une nouvelle séquence d'images arrêtées.

Ralenti: l'image est reproduite image par image.

Appuyez de nouveau sur la touche **OK** pour augmenter la vitesse.

Appuyez sur  pour mettre la mosaïque hors service.

I-II Emission bilingue et sélection du son

Appuyez sur cette touche

- pour choisir entre son **Stéréo** ou **Mono**, si la chaîne transmet le son en stéréo, ou entre **Nicam Stéréo** ou **Nicam disponible**, si la chaîne transmet le son en numérique;
- pour choisir entre Langage I (Dual I) ou Langage II (Dual II), en cas d'émission bilingue.

Le réglage est mémorisé par chaîne.

● Enregistrement instant

Si votre magnétoscope dispose de la fonction EasyLink, la touche **INSTANT** ● pour enregistrement peut être commandée dans le mode TV.

Format d'image

Appuyez plusieurs fois sur cette touche pour sélectionner un format d'image: 4:3, Ext. image 14:9, Ext. image 16:9 avec ou sans sous-titres, Plein écran, Super 4:3 ou Automatique (dans le cas où Format auto. Oui a été sélectionné dans le menu **CONFIGURATION**).

Dans le format d'image Ext. Image 14:9, 16:9 ou Super 4:3, vous pouvez faire apparaître ou disparaître les sous-titres au moyen du curseur haut/bas.

Parfois, des programmes de magnétoscopes sont également pourvus de signaux spéciaux qui font automatiquement passer le téléviseur au bon format d'image.

En choisissant Format auto, l'image remplira le plus possible l'écran.

Le Format auto. est mis hors service lorsque la fonction 2 écrans est activée.

DNR Réduction du bruit

Si l'image reçue est bruitée, ce circuit réduit le niveau du bruit et donne un meilleur confort visuel.

Appuyez sur cette touche afin de choisir **Arrêt**, **Minimum**, **Médium** ou **Maximum**.



Sélection des chaînes de télévision par thème

Si les programmes repris dans le guide TV ou NEXTVIEW ont des thèmes définis, il est possible de sélectionner rapidement des programmes TV au moyen des touches de couleur.

- 1 Appuyez sur la touche rouge, verte, jaune ou bleue pour sélectionner l'une des quatre catégories de thèmes prédéfinies : **FILMS**, **SPORT**, **ENFANTS** ou **ACTUALITÉS**.

Le téléviseur affiche alors la première chaîne TV diffusant un programme dont le thème correspond à celui que vous avez sélectionné. En même temps apparaît sur l'écran une liste de toutes les chaînes de télévision qui diffusent au même moment un programme basé sur le même thème.

- 2 Utilisez le curseur de direction haut/bas pour sélectionner une chaîne.
- 3 Appuyez de nouveau sur la même touche de couleur pour faire disparaître la liste de l'écran.

- 4 Vous pouvez programmer votre propre catégorie de thème grâce à la touche grise. (La catégorie de thème **Variétés** a été préprogrammée par défaut en usine.) Enfoncez la touche du curseur vers le haut et sélectionnez un thème préférentiel parmi ceux de la liste en utilisant le curseur de direction gauche/ droite. A partir de maintenant, la catégorie de thème sélectionnée est mise en mémoire sous la touche grise. Une liste de toutes les chaînes TV qui diffusent en ce moment un programme ayant pour thème celui que vous avez sélectionné apparaît sur l'écran.

Demandeur l'heure

L'heure est donnée par le télétexte de la chaîne affectée au numéro de programme 1 ou au numéro de programme préférentiel le plus bas.

Cette fonction n'est pas disponible quand Sous-titre est mis en position Marche.

Fonctions télétexte voir p. 28

Zoom



Appuyez plusieurs fois sur la touche zoom pour sélectionner un des rapprochements zoom (x1, x4, x9, x16). Vous pouvez d'ailleurs déplacer la fenêtre zoom au moyen du curseur haut/bas, gauche/droite.

Appuyez sur I+ pour activer/désactiver l'affichage continu des rapprochements zoom. Lorsque vous sélectionnez une autre chaîne de télévision ou un autre format d'image, ou lorsqu'un autre format d'image a été sélectionné de façon automatique, la fenêtre zoom est remise à sa position initiale.

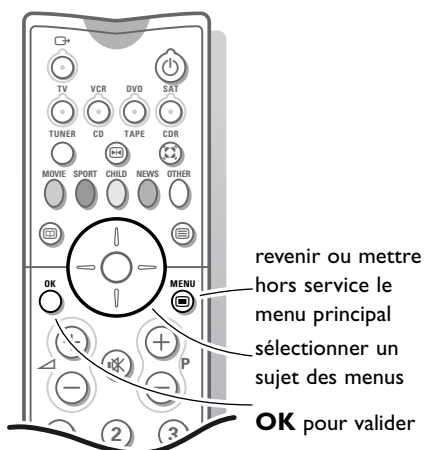
L'option Zoom est mise hors service lorsque la fonction 2 écrans est activée



Utilisation des menus

- 1 Appuyez sur la touche  pour activer/désactiver le **MENU PRINCIPAL**.
- 2 Utilisez le curseur de direction haut/bas pour sélectionner le menu **IMAGE**, **SON** ou **OPTIONS** ou pour sélectionner la liste des **PROGRAMMES**.
- 3 Utilisez le curseur de direction droite pour activer le menu sélectionné.
- 4 Utilisez le curseur de direction haut/bas, gauche/droite pour sélectionner un sujet des menus.
- 5 Utilisez la touche **OK** pour valider.
- 6 Utilisez plusieurs fois la touche  pour revenir ou pour mettre hors service le menu.

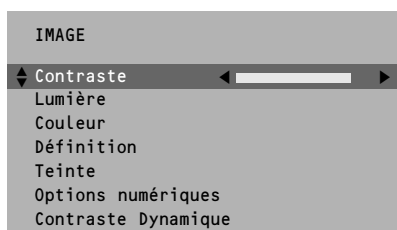
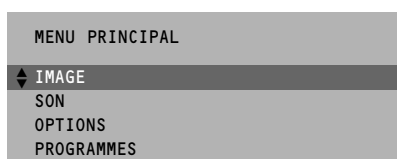

Menu image

Si vous êtes en train de regarder un périphérique NTSC branché à l'une des prises péritel, l'option Hue apparaît également.

Teinte

Choisissez la teinte: **Normale**, **Chaude** ou **Froide**.

Options numériques

Bien que **Mouvement Naturel** soit le réglage idéal, il peut être préférable de repasser à la position **Digital Scan** et/ou **100 Hz**.

Afin de pouvoir sélectionner et disposer des trois formats numériques en même temps, sélectionnez d'abord le format image 4:3.

- **100 Hz** = uniquement 100 Hz (réduction du Flicker trame)
- **Dig. Scan** = 100 Hz + Dig. Scan (réduction du Flicker trame et lignes)
- **Mouvement Naturel** = 100 Hz + Dig. Scan + Mouvement Naturel (réduction Flicker trame et ligne et reproduction fluide de mouvements)

Notez : si l'élément de menu *Options numériques* n'est pas présent, sélectionnez d'abord un format 4:3 avec la touche .

Contraste Dynamique

Afin d'accentuer le contraste entre les parties d'images plus foncées et plus claires, mettez la fonction en position **Méd.**

Pour certains types d'images, il peut être souhaitable de choisir **Min.**, **Max.** ou **Arrêt**.

Les réglages modifiés pour le **Contraste**, la **Luminosité**, les **Couleurs**, la **Définition**, les **Teintes**, les **Options numériques** et le **Contraste Dynamique** sont automatiquement mémorisés pour toutes les chaînes de télévision. Choisissez **Préréglages d'usine** dans le Menu de Configuration pour rétablir les paramètres préréglés en usine, voir page 9.

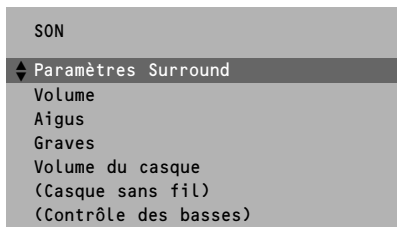

Menu Son

Paramètres surround, voir p. 17.

Les réglages modifiés pour le Volume, les Graves et les Aigus sont automatiquement mémorisés pour toutes les chaînes de télévision. Choisissez **Préréglages d'usine** dans le Menu de Configuration pour rétablir les paramètres préréglés en usine, voir page 9.

Volume du casque

Voir Branchement des périphériques, p. 32, pour brancher votre casque.

Casque sans fil

Si vous souhaitez écouter par le biais d'un casque sans fil, sélectionnez **Oui**.

Les haut-parleurs surround sans fil sont alors en mode arrêt. Les modes surround du téléviseur sont réinitialisés en conséquence.

Vérifiez que votre casque a la fréquence radio correcte et que le canal sélectionné sur votre casque soit identique à celui défini dans l'item de présélection dans le menu Configuration de son. Voir p. 10.

Lorsque vous n'écoutez plus votre casque sans fil, n'oubliez pas de désactiver l'élément de menu. Le mode surround sélectionné précédemment est restauré.

Contrôle des basses *(ne fonctionne qu'avec certaines sources Dolby Digital)*

Sélectionnez **Oui** pour réduire les dynamiques du son et pour améliorer l'écoute à faible volume.

Ceci est très important pour une écoute tardive: ex Disque DVD.

Menu Paramètres surround

Sélectionnez **Paramètres surround** dans le menu Son.



Éléments du menu disponibles lorsque les modes Surround suivants sont sélectionnés

Paramètres surround

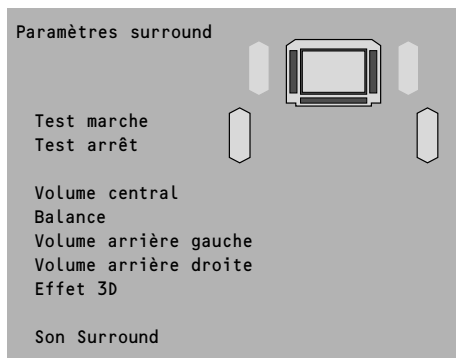
Test marche	•	•	•	•	•	•	•
Test arrêt	•	•	•	•	•	•	•
Volume central		•	•	•	•	•	
Balance	•	•	•	•	•	•	•
Volume arrière gauche			•	•	•	•	•
Volume arrière droite			•	•	•	•	•
Effet 3D		•					
Son Surround	•	•	•	•	•	•	•
	Stéréo	3D surround	Pro Logic	MPEG Multicanaux (via une source digitale)	Dolby Digital (via une source digitale)	Dolby 3 Stéréo	HALL



La représentation graphique des haut-parleurs s'affiche à l'écran lorsque vous changez les paramètres ou lorsque le téléviseur est en mode Test de la tonalité. Le dessin apparaissant sur l'écran est adapté en fonction de la configuration choisie et du mode surround sélectionné. Les haut-parleurs en service sont mis en évidence.

En mode 3D surround, les haut-parleurs arrières sont illustrés sur la représentation graphique par le symbole «» («»). L'élément de menu **Effet 3D** permettant de régler le niveau de l'effet 3D apparaît.

Note: Si des haut-parleurs avant supplémentaires (DIG) sont connectées et que le choix d'utiliser celles-ci est effectué dans le menu Configuration de son, l'ensemble des haut-parleurs internes du téléviseur restitueront la voie centrale. Se référer au chapitre Branchement des périphériques, Haut-Parleurs supplémentaires, Amplificateur, p. 33.

Réglage du volume sonore des haut-parleurs

Le menu item **Test** active un signal de référence interne.

- 1 Choisissez **Test Marche** et appuyez sur la touche **OK**.
Le signal est commuté séquentiellement vers l'amplificateur de chaque enceinte durant 2 secondes, ceci vous permet de régler le volume sonore de chacune d'elles.
Les haut-parleurs activés s'allument sur l'illustration affichée à l'écran.
- 2 Choisissez **Volume central**, **Balance** ou **Volume arrière gauche** ou **droite** et modifier les réglages sélectionnés.
- 3 Choisissez **Test Arrêt** et appuyez sur la touche **OK** quand vous avez fini le réglage du niveau des haut-parleurs.

Son Surround

Selon les modes d'émission du son, choisissez parmi les possibilités Son surround.

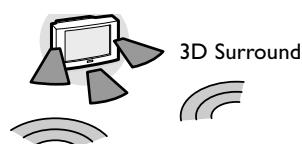

3D Surround (optimal avec transmission Dolby Surround)

Le mode 3D Surround vous permet de profiter de l'effet Dolby Surround Pro Logic sans devoir brancher ou activer les haut-parleurs arrière.

Le Dolby Digital ou MPEG Multicanaux offre un effet virtuel amélioré.

Les haut-parleurs arrière sont illustrés sur la représentation par le symbole  (t.

Sélectionnez le niveau de l'effet 3D désiré en utilisant le curseur en direction gauche/droite.

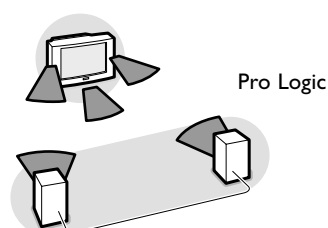

Pro Logic (avec transmission Dolby Surround)

En plus des haut-parleurs internes gauche et droit, le haut-parleur central ainsi que les haut-parleurs arrières reproduisent le son spécial Dolby Surround Pro Logic. Les canaux sonores sont toujours enregistrés lors de retransmission stéréophonique, marquée  Dolby Surround.

Ce mode d'utilisation est tout particulièrement recommandé avec de tels programmes ou films.

Des signaux Dolby Pro Logic sont également présents sur certaines pistes DVD.

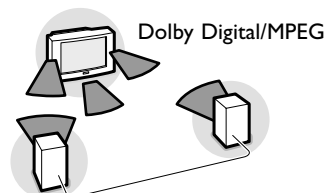

Dolby Digital* ou MPEG Multicanaux

Lorsque vous avez connecté un lecteur DVD ou un lecteur de disque laser possédant tous deux une sortie décodeur Dolby Digital (AC-3) ou MPEG2 (voir Branchement des périphériques, Equipement numérique, p. 31), vous pouvez profiter, chez vous, d'un son surround multicanaux lors de la lecture de disques enregistrés en Dolby Digital ou MPEG2.

En plus des haut-parleurs internes gauche et droit, les haut-parleurs surround arrière central, gauche et droite et le subwoofer, reproduisent des sons surround Dolby Digital ou Dolby MPEG 5-canaux.

Sélectionnez Mode surround Dolby Digital ou MPEG Multicanaux.

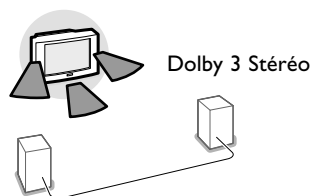

Dolby 3 Stéréo (optimal avec transmission Dolby Surround)

Le signal sonore est dans ce cas diffusé par les haut-parleurs avant gauche, droit et central.

Les haut-parleurs arrières ne diffusent pas de son.

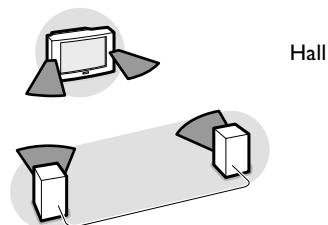

Hall

Le signal sonore spécial est diffusé par les haut-parleurs arrières, ce qui crée un effet hall venant de l'arrière.

Le haut-parleur central ne diffuse aucun son.

Ce mode est particulièrement recommandé lorsque vous voulez profiter d'un son surround bien que vous ne disposiez pas d'une source sonore enregistrée en Dolby Surround ou que vous disposiez d'une source mono.

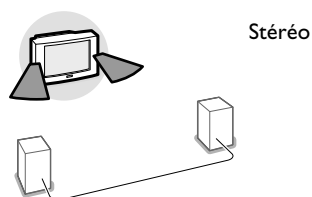

Stéréo

Ce mode de reproduction reproduit uniquement les voies sonores avant gauche et droite.

Dans ce cas vous obtiendrez une reproduction stéréophonique si l'émission que vous regardez ou écoutez est transmise en stéréo ou en nicam stéréo.



Fabriqué sous licence de Dolby Laboratories. 'Dolby' 'Pro Logic' et le symbole double-D  sont des marques de commerce de Dolby Laboratories. Oeuvres confidentielles non publiées. © 1992-1997 Dolby Laboratories, Inc. Tous droits réservés.

Si vous avez branché deux haut-parleurs avant supplémentaires

Afin d'encore améliorer la qualité de la reproduction sonore de votre téléviseur, vous pouvez lui ajouter deux haut-parleurs avant supplémentaires, à brancher sur un amplificateur externe. Se référer au chapitre Branchement des périphériques, Haut-Parleurs supplémentaires, Amplificateur, p. 33. En modes Surround Hall et Stéréo, (+ amp.) s'affiche pour vous demander de mettre en service votre amplificateur étant donné que les haut-parleurs internes du téléviseur ne diffusent aucun son. Le son du subwoofer est mis en mode arrêt.

Remarque : Si vous avez branché et sélectionné des haut-parleurs avant supplémentaires, tous les haut-parleurs internes du téléviseur diffusent un son central en modes Pro Logic, 3 Stéréo, Dolby Digital, MPEG ou 3D Surround.

Appuyez sur la touche  pour revenir au menu **SON**.

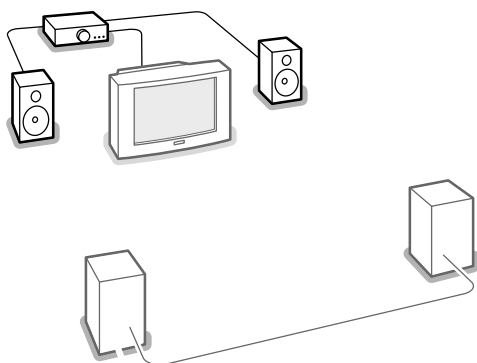

Réception de sons Dolby Digital via la touche

Appuyez sur la touche .

Lorsque le Dolby Digital est reproduit, l'information sur le son indique le nombre de signaux haut-parleur transmis.

Deux numéros l'indiquent: le premier indique le nombre de signaux transmis vers les haut-parleurs avant, le second le nombre de signaux transmis vers les haut-parleurs arrière.

Exemple: 'Dolby Digital 3/2' signifie que trois signaux avant sont transmis - un vers le haut-parleur gauche, un vers le haut-parleur droit et un vers le haut-parleur central – de même que deux signaux arrière : un vers le surround gauche et l'autre vers le surround droit.

'Dolby Digital 1/0' signifie qu'un signal mono est transmis.

'Dolby Digital 2/0' signifie que la transmission contient un signal stéréo qui peut être encodé en Dolby Pro Logic.

Dans ce cas, le mode surround affichera Dolby Pro Logic.

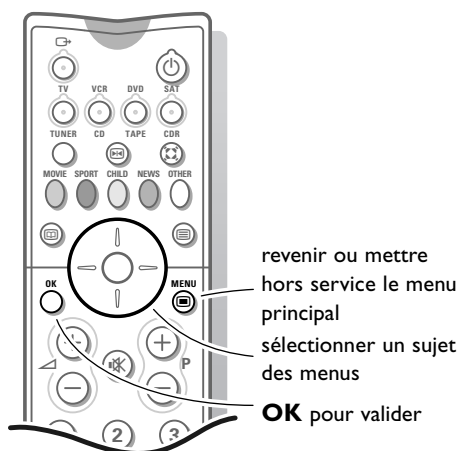

OPTIONS	
Arrêt programmé	Arrêt
Verrouillage	Arrêt
Sous-titre	Arrêt

Menu Options

- 1 Appuyez sur la touche  pour activer/désactiver le **MENU PRINCIPAL**.
- 2 Utilisez le curseur de direction haut/bas pour sélectionner le menu **OPTIONS**.
- 3 Utilisez le curseur de direction droite pour activer le menu sélectionné.
- 4 Utilisez le curseur de direction haut/bas pour sélectionner un sujet des menus.
- 5 Utilisez le curseur de direction gauche/droite pour sélectionner le paramètre désiré.

Arrêt programmé

Grâce à cette option, vous pouvez programmer une durée après laquelle le téléviseur passera automatiquement en position de veille. Le compteur compte à partir de **Arrêt** jusqu'à **180 min**.

Une minute avant la mise en veille du téléviseur, le décompte de la dernière minute apparaîtra à l'écran. Non visible lorsque la fonction 2 écrans est activée. Vous pouvez toujours arrêter le téléviseur avant l'heure d'arrêt programmée ou reprogrammer l'heure d'arrêt avant la mise en veille automatique.

Verrouillage

Si le téléviseur est verrouillé, il ne peut être mis en service qu'à l'aide des touches chiffrées sur la télécommande. Il n'y a pas moyen d'utiliser les touches **P** - et + en haut du téléviseur pour sélectionner une chaîne de télévision. De cette manière, vous évitez l'utilisation non autorisée du téléviseur. Si le message **Verrouillage Marche** apparaît, il faut mettre le verrouillage hors service pour utiliser les touches **P** - ou + en haut du téléviseur afin de sélectionner une chaîne de télévision.

Sous-titre

Les chaînes TV avec télétexte transmettent souvent certains programmes avec sous-titrage. Voir Télétexte, Sous-titres à la p. 29 pour sélectionner la page de sous-titrage désirée dans l'index du télétexte.

Sélectionnez **Sous-titre Marche** ou **Arrêt**.

Appuyez sur la touche  pour mettre hors service le menu Options.

Liste des programmes

- 1 Appuyez sur la touche  pour activer/désactiver le **MENU PRINCIPAL**.
- 2 Utilisez le curseur de direction haut/bas pour sélectionner **PROGRAMMES**.
- 3 Utilisez le curseur de direction droit pour avoir un aperçu de toutes les chaînes de télévision installées.
- 4 Utilisez le curseur haut/bas pour parcourir la liste et appuyez sur la touche **OK** pour sélectionner la chaîne de télévision désirée.

Appuyez sur la touche  pour mettre hors service la liste des programmes.

Deux écrans

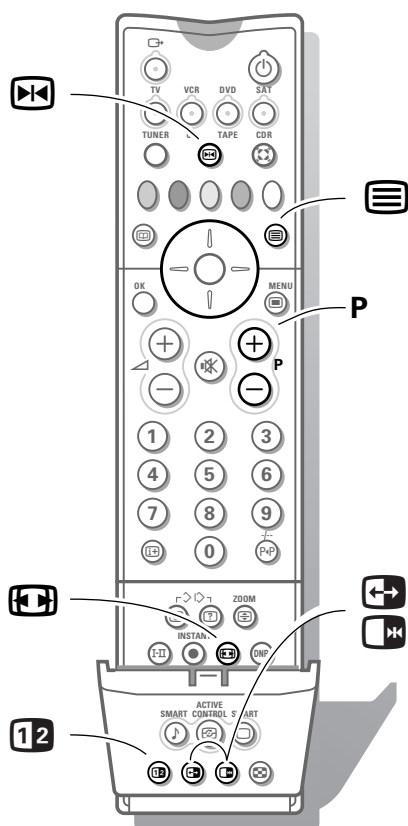

- 1 Appuyez sur la touche **12** pour activer la fonction 2 écrans.
L'écran du téléviseur est divisé en 2 parties:
 - l'image gauche est celle de la chaîne de télévision sélectionnée,
 - l'image droite est celle de la chaîne de télévision qui suit immédiatement la chaîne de télévision sélectionnée dans la liste préférentielle.

- 2 Appuyez sur la touche **16:9** sous le volet de la télécommande pour sélectionner ou quitter le format d'image 16:9.

Sélectionner images gauche et droite

- 1 Appuyez sur les touches **- P +** pour parcourir les chaînes de télévision dans l'image gauche.
- 2 Utilisez le curseur haut/bas pour sélectionner les chaînes de télévision dans l'image droite. Vous pouvez également sélectionner des chaînes qui ne sont pas reprises dans la liste préférentielle.
Appuyez sur les touches de direction gauche/droite pour sélectionner les équipements connectés aux **EXT1, EXT2, EXT3, EXT4** ou **FRONT**.

- Il est impossible de changer les chaînes correspondant à l'image de droite de l'écran avec le curseur haut/bas, lorsqu'un menu est affiché.
- Des émissions captées par un décodeur ne peuvent être reproduites dans l'image droite.
- Le son de l'image droite peut être écouté dans le casque. Seules les émissions transmises par un appareil périphérique peuvent être écoutées en stéréo.
- Le zoom est remis à 1x lorsque la fonction 2 écrans est activée.

Inverser les écrans

Appuyez sur la touche **↔** pour inverser l'image gauche et droite.
Le son est également inversé.

Sélectionner arrêt sur image

- Appuyez sur la touche **⏸** pour arrêter l'image gauche.
- Appuyez sur la touche **⏸** pour arrêter l'image droite.

Combinaisons possibles dans la fonction 2 écrans

- Chaîne de télévision/Chaîne de télévision: voir Sélectionner images gauche et droite.
- Chaîne de télévision/Appareil périphérique: voir Sélectionner images gauche et droite
- Appareil périphérique/Chaîne de télévision
 - Sélectionnez la connexion (**EXT1, EXT2, EXT3, EXT4** ou **FRONT**) de l'appareil périphérique branché.
 - Appuyez sur la touche **12**.
- Chaîne de télévision/Télétexte
 - Appuyez sur la touche **☰** pour visualiser le télétexte de la chaîne de télévision sélectionnée.
 - Appuyez sur la touche **12**.
Pour utiliser le télétexte, voir p. 27.
La touche **+ P** sert uniquement à parcourir les pages de télétexte.
 - Appuyez de nouveau sur la touche **☰** pour revenir à l'image plein écran ou appuyez sur la touche **12** pour revenir au télétexte plein écran.
- Chaîne de télévision/NEXTVIEW
 - Appuyez sur la touche **⏏** pour visualiser NEXTVIEW.
 - Appuyez sur la touche **12**.
Pour utiliser NEXTVIEW, voir p. 22.
 - Appuyez de nouveau sur la touche **⏏** pour revenir à l'image plein écran ou appuyez sur la touche **12** pour revenir au NEXTVIEW plein écran.

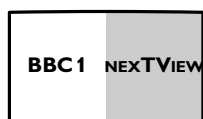
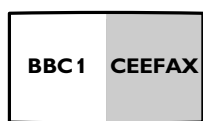
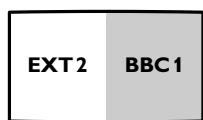
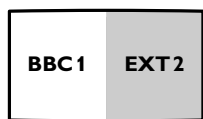
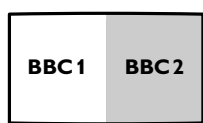

NEXTVIEW / Guide télétexte

Dans le menu Configuration, p. 9, vous avez dû choisir un diffuseur NEXTVIEW. Si la chaîne que vous avez sélectionnée comme diffuseur NEXTVIEW propose le service NEXTVIEW, le téléviseur vous présentera automatiquement l'horaire de programmes NEXTVIEW de cette chaîne. Si cette chaîne de télévision ne propose que le service Télétexte, le téléviseur vous présentera automatiquement le guide Télétexte de cette chaîne. Ces deux services offrent les mêmes fonctions: enregistrement, préprogrammation, informations et regarder. Toutefois, dans le cas d'un guide Télétexte, la disponibilité ou la non-disponibilité de ces fonctions dépend de la chaîne qui diffuse le guide. Certaines chaînes de télévision fournissent des informations concernant leurs propres émissions et parfois même concernant les émissions d'autres chaînes pour un ou plusieurs jours. Vous pouvez chercher 24 heures sur 24 les programmes que vous souhaitez regarder (max. 7 jours). Il est également possible de chercher des programmes sur la base d'un thème, par ex.: sports, film etc. Une fois qu'un programme a été sélectionné, il peut être "étiqueté" pour vous rappeler de le regarder ou pour l'enregistrer automatiquement à l'aide de votre magnétoscope (à condition que ce dernier soit équipé du NEXTVIEWLink), et ce une seule fois, chaque jour, chaque semaine ou pendant des périodes déterminées. Les guides Télétexte/NEXTVIEW vous offrent également un accès direct à des informations détaillées sur les programmes si celles-ci sont fournies par la chaîne TV.

La chaîne de télévision est responsable du contenu de l'information. Le téléviseur détermine la réception de cette information et la présentation au téléspectateur.

Utilisation des menus Guide Télétexte/NEXTVIEW

- 1 Appuyez sur la touche  de la télécommande pour activer/désactiver le menu Guide Télétexte/NEXTVIEW.
- 2 Utilisez le curseur de direction haut/bas, gauche/droite afin de sélectionner la date, le **JOUR** pour le guide journalier, la fourchette de temps (par intervalles de 15 minutes), la **CHAÎNE** pour le guide des chaînes, le **THÈME** pour le guide thématique, l'**APERÇU** pour un aperçu de tous les programmes "étiquetés" à des fins de rappel ou d'enregistrement, le numéro de page du guide des programmes ou afin d'avoir accès à la liste des programmes.

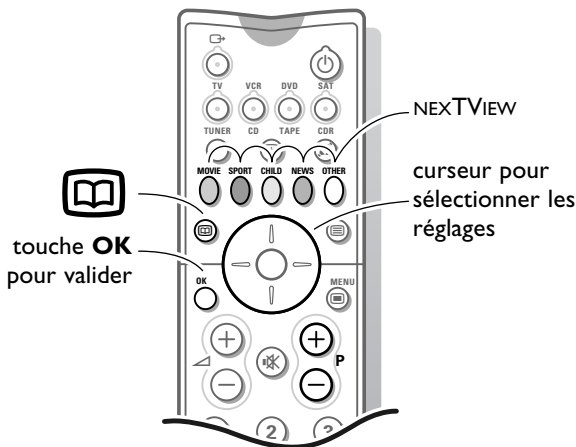

Guide Télétexte

	Menu	Jour	Chaîne	Thème	Aperçu
			TF1		FR2
	p.202	◀ 01 02 ... ▶			
Enreg.			TF1		
Préprog.	11.03			
Info					
Regarder	14.35		226/3	
	17.50		231	

NEXTVIEW

	Menu	Jour	Chaîne	Thème	Aperçu
		Lundi 9 Oct			18:03
			BBC1	NEXTVIEW	
Enreg.					
Préprog.					Ce qui est activé
Info					Perspectives
Regarder					Thèmes
					Notes

- 3 Introduisez le numéro de page correct du guide des programmes au moyen des touches chiffrées ou des touches - P +.
 - 4 Utilisez le curseur gauche/droite pour parcourir les sous-pages.
 - 5 Sélectionnez un programme en utilisant le curseur de direction haut/bas.
 - 6 Appuyez sur l'une des touches colorées pour sélectionner une des fonctions de base (si présent), **Enreg.**, **Préprog.**, **Info**, **Regarder**. Voyez les Fonctions de Base plus loin.
 - 7 Appuyez sur la touche **OK** pour retourner à la zone originale.
- 3 Sélectionnez un programme en utilisant le curseur de direction haut/bas.
 - 4 Appuyez sur l'une des touches colorées pour sélectionner une des fonctions de base (si présent), **Enreg.**, **Préprog.**, **Info**, **Regarder**. Voyez les Fonctions de Base plus loin.
 - 5 Appuyez sur la touche **OK** pour retourner à la zone originale.

	Menu	Jour	Chaîne	Thème	Aperçu
	p.202		FR 2		◀ 01 02 ... ▶
Enreg.			FR 2		
Préprog.	11.03			
Info					
Regarder	14.35		226/3	
	17.50		231	
	Un instant svp				

Guide Télétexte

Les chaînes de télévision qui transmettent le télétexte, transmettent également une page qui contient les programmes de la journée. Pour chaque chaîne de télévision, vous pouvez sélectionner la page du Guide des Programmes à l'aide de la touche  :

- automatiquement si la chaîne de télévision sélectionnée fonctionne avec des services tels que PDC (Programme Delivery Control) ou MIP (Magazine Inventory Page).
- si la présélection automatique n'est pas possible, la page d'index apparaîtra à l'écran et il vous faudra introduire le numéro exact de la page du Guide des Programmes de la chaîne de télévision sélectionnée à l'aide des touches chiffrées.

La page du Guide des Programmes sera mémorisée automatiquement si elle satisfait aux exigences Video Programming via télétexte (VPT).

Chaque fois que vous appuyez sur la touche , vous pourrez voir la page du Guide des Programmes de la chaîne de télévision sélectionnée si la chaîne de télévision n'opère pas avec le système NEXTVIEW.

Les points enreg., préprog., regard ou info, correspondant aux touches colorées, s'illuminent si la page de programmes qui apparaît à l'écran satisfait aux exigences du Video Programming via Teletext (VPT). Sélectionnez une émission et appuyez sur l'une des touches de fonction, p.ex. Enregistrement ou Préprogrammation. Voyez également les Fonctions de Base plus loin. Le point **Info** peut être utilisé si l'émission sélectionnée contient un numéro de page avec un sous-code optionnel qui renvoie à une page qui contient de plus amples d'informations sur l'émission.

Modes NEXTVIEW pour le classement et l'affichage des informations

Menu

Si, dans le menu configuration, vous avez sélectionné comme diffuseur NEXTVIEW (voir p. 9) une chaîne de télévision qui offre le service NEXTVIEW, un menu NEXTVIEW s'affiche à l'écran. Sinon, il peut être sélectionné. La chaîne de télévision sélectionnée est responsable de ce menu.

Le menu NEXTVIEW apparaît lorsque vous mettez le système NEXTVIEW en service.

Utilisez le curseur en direction haut/bas pour sélectionner un élément du menu.

Utilisez le curseur en direction droite pour activer l'élément du menu.

Le téléviseur navigue dans les menus pour rassembler les critères de classement qui permettront finalement d'afficher une liste de programmes. Les fonctions, dans la colonne de gauche, restent moins foncées que le reste des informations tant que le menu est affiché.

Si vous avez sélectionné **Aucun** comme diffuseur NEXTVIEW dans le menu Configuration, le menu de la chaîne de télévision n'est pas disponible.

	Lundi 9 Oct	18:03
	Menu	
	TF1	NEXTVIEW
Enreg.	Ce qui est activé	
Préprog.	Perspectives	
Info	Thèmes	
Regarder	Notes	

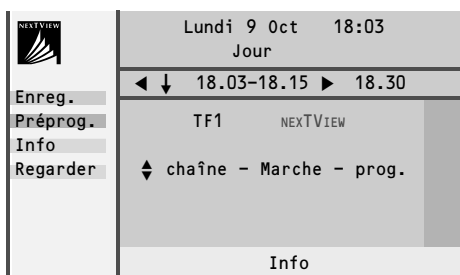

Jour

Le guide journalier vous donne un aperçu de tous les titres de programmes diffusés dans la fourchette de temps sélectionnée. Ces fourchettes consistent en des intervalles de 15 minutes débutant à l'heure courante du jour courant. L'ordre par défaut dans lequel apparaissent les titres de programmes dans l'aperçu est basé sur la liste de programmes des chaînes de télévision préférentielles telles qu'elles ont été mémorisées lors de l'installation de votre téléviseur. Les chaînes de télévision non retenues comme chaînes préférentielles ne sont pas reprises dans l'aperçu. Si la chaîne de télévision ne transmet pas son propre menu, le guide NEXTVIEW affiche par défaut sur l'écran reprenant les programmes du jour.

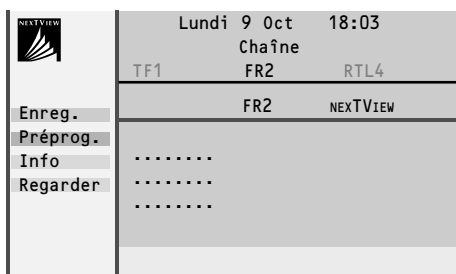

Chaîne

Le guide des chaînes donne un aperçu de toutes les émissions diffusées par une seule chaîne pendant une journée. Les émissions déjà diffusées peuvent être visualisées en utilisant le curseur direction haut. La liste commence par le premier programme de la journée. Le curseur gauche/droite vous permet de sélectionner une autre chaîne préférentielle.



Thème

Le guide des thèmes donne une liste de toutes les émissions à la date sélectionnée, correspondant au thème sélectionné (actualités, sport, culture, films, ...). Le premier élément sera l'émission actuelle ou la prochaine émission de la chaîne de télévision regardée à ce moment. Vous pouvez uniquement parcourir le menu **THÈME** si des émissions avec des thèmes prédéfinis sont reprises dans le guide de télévision.

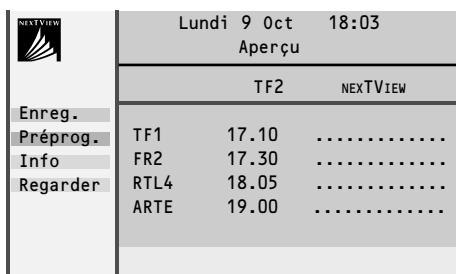

Aperçu

Le menu Aperçu affiche une liste de programmes "étiquetés" à des fins de rappel ou d'enregistrement journalier. Si plusieurs émissions commencent au même moment ou si plusieurs émissions se déroulent simultanément (en partie), elles seront marquées par un symbole rouge qui s'allume.

Après la diffusion de l'émission toutes les émissions qui n'ont été mémorisées qu'une seule fois seront effacées. Ce menu peut être utilisé pour changer un rappel ou un enregistrement.

Remarque: Le téléviseur interprétera automatiquement l'heure d'émission (telle qu'indiquée sur le guide du télétexte) du programme que vous avez sélectionné (heure et date locales correctes).

	Date	Heure
Chaîne	TF1	RTL2
Enreg.	RTL2	NEXTVIEW
Préprog.	11.03	Travel Guide
Info	14.35	World news
Regarder	◀1 fois▶	Journ. Hebdo. Annul.
	17.50	Insight
		Info

Fonctions de base

Les fonctions Enregistrer, Préprogrammer, Info et Regarder peuvent être activées avec les touches colorées correspondantes de la télécommande. Si la fonction n'est pas disponible, le texte est obscurci. Sélectionnez un programme au moyen du curseur haut/bas.

Enregistrer **R** ou Préprogrammer **◆**

- 1 Appuyez sur la touche rouge pour activer la fonction **Enreg.** ou sur la touche verte pour activer la fonction **Préprog.**

Si le numéro de programme de la chaîne n'est pas encore connu, un message apparaîtra à l'écran pour vous demander d'introduire le numéro de programme correct au moyen du curseur gauche/droite et appuyez sur OK.

Un petit menu apparaît à l'écran dans lequel vous pouvez sélectionner l'intervalle: une seule fois, journallement ou hebdomadairement, ou annuler un réglage d'enregistrement ou de rappel mémorisé au préalable. L'intervalle standard est **Une fois**. Si une émission donnée est un épisode d'une série télévisée, les options **journell.** ou **hebdo.** peuvent être remplacées par l'option **séries**. Dans ce cas, le système cherchera de façon autonome quand le prochain épisode de la série télévisée sera diffusé. Cette fonction n'est pas possible avec le Guide Télétexte.

- 2 Utilisez le curseur de direction gauche/droite pour sélectionner l'intervalle. La couleur du symbole renvoie à l'intervalle.
- 3 Appuyez sur la touche **OK**.

Lorsque la fonction **Enreg. R** est activée:

Mémorisation apparaît à l'écran pour indiquer que le magnétoscope est programmé.

Lorsque la fonction **Préprog. ◆** est activée:

- un message apparaîtra à l'écran au moment où l'émission marquée par le symbole **◆** débute, lorsque vous êtes en train de regarder un autre programme

- lorsque le téléviseur est en position veille, celui-ci sera automatiquement mis en service au moment où l'émission marquée par le symbole **◆** débute.

Remarque : Les enregistrements et les rappels sont impossibles si la chaîne de télévision ne transmet pas la date et l'heure des programmes.

Le message **Pas possible de programmer** apparaît.

Assurez-vous que vous êtes à la page de programmation de votre téléviseur.

Info

- 1 Appuyez sur la touche jaune pour activer la fonction **Info**. Vous verrez des informations sur l'émission choisie ou des annonces. Dans certains cas, l'écran n'est pas assez grand pour montrer toutes les informations. Utilisez le curseur de direction haut/bas pour parcourir toutes les informations.
- 2 Appuyez de nouveau sur la touche jaune pour désactiver cette fonction.

Regarder

Appuyez sur la touche bleue pour activer la fonction **Regarder**.

Cette fonction n'est disponible que si vous sélectionnez un programme en cours de diffusion. Autrement, cette fonction est inutilisable.

Après que vous avez fait votre sélection, le téléviseur commence à diffuser la chaîne de télévision de votre choix et NEXTVIEW se met hors service.

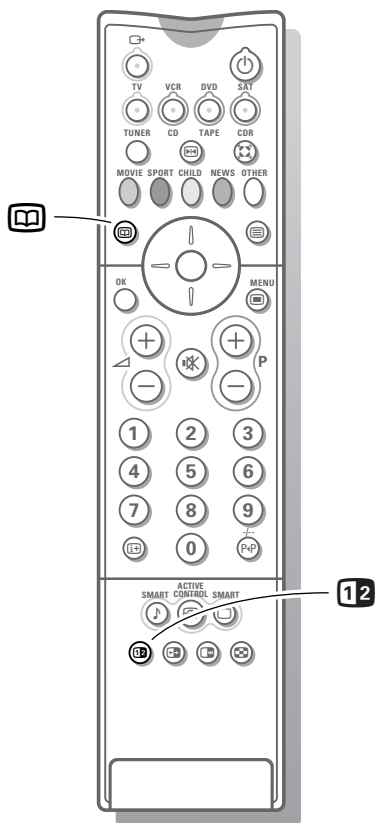



Sélection de l'Image/NEXTVIEW-Guide Télétexte

Appuyez sur la touche .

Appuyez sur la touche .

L'écran est divisé en 2 parties: le côté gauche pour l'affichage de l'image, le côté droit pour l'affichage de NEXTVIEW/Guide Télétexte.

Appuyez sur la touche  pour revenir à l'écran NEXTVIEW/Guide Télétexte plein écran ou appuyez sur la touche  pour revenir à l'image plein écran.

Réception et mise à jour des informations NEXTVIEW

Votre téléviseur reçoit et met à jour les informations NEXTVIEW lorsque vous regardez la chaîne de télévision correspondant au diffuseur NEXTVIEW sélectionné, voir menu Configuration p. 9, ou lorsque le téléviseur est en position de veille.

En position de veille, le voyant de la face avant de votre téléviseur reste orange. Lorsque la réception et la mise à jour des informations NEXTVIEW sont terminées, le voyant devient rouge.

Les nouvelles informations seront réceptionnées en une fois pendant la nuit.

Remarque : il peut être nécessaire de mettre votre téléviseur en position de veille lorsque toutes les informations NEXTVIEW sont périmées, par exemple lorsque vous revenez de vacances.

Restrictions concernant le magnétoscope pour NEXTVIEW



Le point **Enreg.** et l'enregistrement automatique ne seront présents et possibles que si votre magnétoscope est équipé du système NEXTVIEWLink. Votre magnétoscope doit être branché sur l'entrée **EXTERNAL 2**. Voir Branchement des Périphériques, p. 36.

Les options journal., hebdo. ou séries, le nombre d'enregistrements programmés et la façon dont sont traités les enregistrements qui se déroulent simultanément (en partie) dépendent du type de magnétoscope dont vous disposez.

Si tous les blocs timer du magnétoscope sont utilisés, **Pas de bloc timer libre** apparaîtra sur l'écran.

Aperçu pour la fonction du magnétoscope

(uniquement avec des appareils Philips)

Lorsque le téléviseur est mis en service, les blocs timer seront transmis au téléviseur afin de vérifier si des enregistrements ont éventuellement été ajoutés ou effacés manuellement. Dans ce cas, ces modifications seront montrées dans 'aperçu'.

Le magnétoscope traite et efface les informations d'enregistrement lorsque l'enregistrement a eu lieu.

Avec certains magnétoscopes NEXTVIEWLink, vous ne pouvez pas commencer l'enregistrement journalier (journal.) un samedi ou un dimanche. Dans ce cas, le point **journal.** sera enlevé du menu pour ces jours-là.

Télétexte

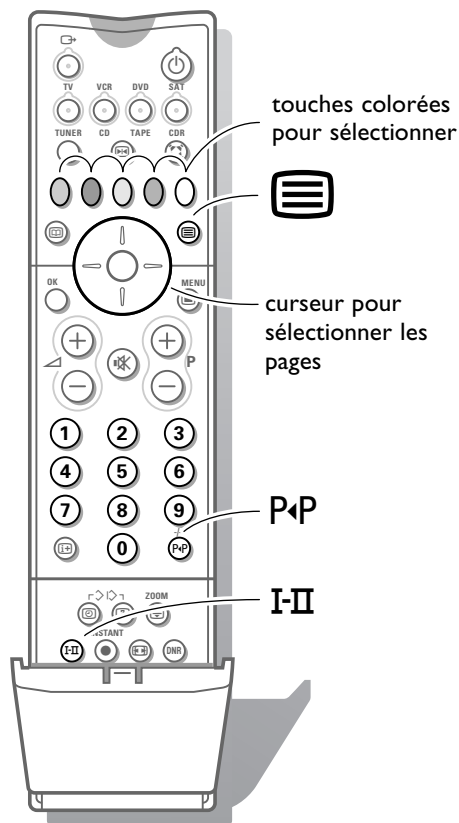

Certaines chaînes de télévision transmettent des informations au moyen d'un système télétexte. Chaque chaîne qui dispose d'un télétexte transmet une page d'informations sur l'utilisation du système télétexte. Cherchez la page télétexte à l'aide de l'index (en général, il se trouve à la page 100). Les chaînes de télévision peuvent transmettre le télétexte de manières différentes. Des couleurs peuvent apparaître dans la ligne d'options correspondant aux touches de couleurs de votre télécommande.

Système de télétexte à gestion personnalisée

Le système Easy Text réduit considérablement le temps d'attente (à condition que la télétransmission de la chaîne de télévision soit activée pendant au moins une demi-minute) par :

- une sélection directe des pages précédentes ou suivantes et des pages en référence à la ligne d'options
- une liste des pages les plus souvent regardées: les pages fréquemment utilisées sont placées automatiquement dans une liste de pages préférentielle de manière à être immédiatement disponibles
- la pré-mémorisation des numéros de pages à partir de la page visualisée
- la pré-mémorisation des sous-pages.

Mise en et hors service du télétexte

Appuyez sur  pour mettre le télétexte en ou hors service.

Le contenu apparaît à l'écran ainsi que deux lignes d'informations en haut et une ligne d'options en bas.

Remarque: Si les caractères du Télétexte affichés à l'écran ne correspondent pas à ceux utilisés dans votre langue, sélectionnez le groupe de langues 1 ou 2 en appuyant à plusieurs reprises sur la touche I-II qui se trouve sous la porte de la télécommande

Sélection d'une page de télétexte

A l'aide des touches chiffrées

Introduisez le numéro de page désirée avec les touches chiffrées.

Le compteur de pages cherche la page ou la page apparaît immédiatement quand le numéro de page a été mis en mémoire.

Un message apparaîtra si vous avez introduit un numéro non existant ou mauvais. Des numéros de pages commençant par 0 ou 9 n'existent pas. Introduisez le numéro de page correct.

A l'aide de la ligne d'options



Choisissez le sujet souhaité à l'aide des touches colorées correspondant aux options en bas de l'écran.

Sélection de l'Image/Télétexte

Choisissez une chaîne de TV qui diffuse le télétexte.

Appuyez sur la touche .

L'écran est diffusé en 2 parties: le côté gauche pour l'image principale/normale, le côté droit pour la diffusion du télétexte par la chaîne TV sélectionnée.

Appuyez sur la touche  pour revenir à un affichage en plein écran ou appuyez sur la touche  pour revenir à un affichage du télétexte en plein écran.

Contrôle rapide des pages de télétexte

Appuyez sur le curseur haut/bas ou sur la touche + P - pour visualiser les pages précédentes ou suivantes.

Sélection de la page télétexte précédente

Appuyez sur la touche P/P.

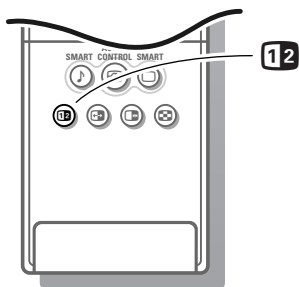

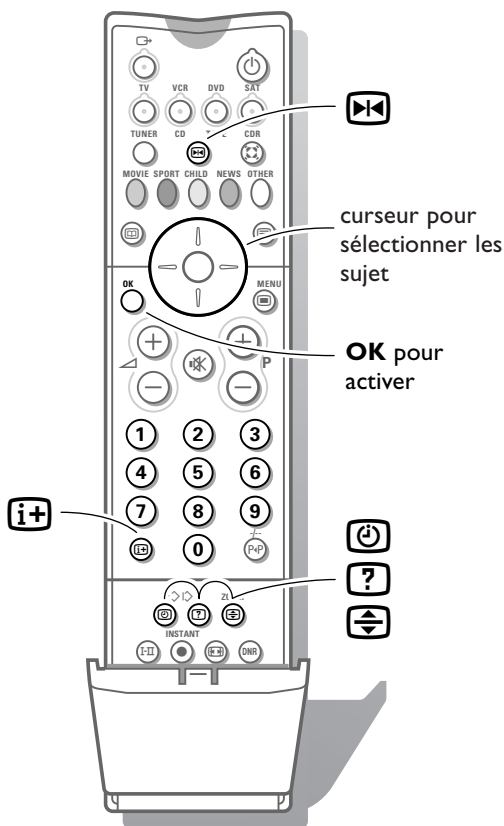

Sélection de l'index du système télétexte

Appuyez sur la touche grise pour faire apparaître l'index (en général p. 100).

Uniquement pour les diffuseurs utilisant les systèmes télétexte T.O.P

T.O.P trie les pages en catégories et ajoute d'autres possibilités pour améliorer la facilité d'utilisation.

Appuyez **i+**. Un aperçu T.O.P des divers sujets apparaît.

Toutes les chaînes de télévision ne transmettent pas le télétexte T.O.P.

Lorsque le système télétexte n'est pas le télétexte T.O.P., un message apparaît en haut de l'écran.

Sélectionnez avec le curseur haut/bas, gauche/droite le sujet souhaité et appuyez sur la touche **OK**.

Sélection des sous-pages

Quand un numéro de page choisi contient plusieurs sous-pages, une sous-page apparaît à l'écran. Le numéro coloré dans la première ligne d'informations indique la sous-page affichée.

Les autres sous-pages peuvent être sélectionnés de deux façons:

Avec le curseur gauche/droite

Les autres numéros de sous-pages apparaissent en blanc dès que la transmission les a trouvés. Ils sont mémorisés de sorte qu'ils sont continuellement disponibles tant que la page de télétexte est affichée à l'écran.

Choisissez à l'aide du curseur gauche/droite la sous-page précédente ou suivante.

Avec la touche

- Introduisez le numéro de la sous-page vous-même:

Appuyez sur . Introduisez la sous-page avec les touches chiffrées, p.ex. 3 pour la troisième page de sept sous-pages.

Le téléviseur cherche la sous-page désirée.

- Sous-pages alternant automatiquement:

Appuyez de nouveau sur  pour effacer la sous-page introduite.

Les sous-pages alternent automatiquement.

Appuyez de nouveau sur  afin de choisir les sous-pages avec le curseur gauche/droite de nouveau.

Fonctions télétexte spéciales

Arrêt

Appuyez sur  pour arrêter la rotation automatique des sous-pages ou pour arrêter le compteur de page si vous avez introduit un mauvais numéro ou si la page n'est pas disponible.

Introduisez ensuite un autre numéro de présélection.

Double hauteur

Appuyez plusieurs fois sur  pour afficher la partie supérieure, inférieure et pour retourner au format d'image normal. Quand la fonction Double hauteur est activée, vous pouvez faire défiler le texte ligne par ligne en utilisant le curseur haut/bas.

Informations cachées

Appuyez sur  pour appeler/effacer des informations cachées, comme des solutions de jeux ou des réponses à des questions.

Sélection des Sous-titres

Les chaînes TV avec télétexte transmettent souvent certains programmes avec sous-titrage.

Vous pouvez mémoriser une page de sous-titrage pour chaque chaîne de télévision. Cette page apparaîtra en continu à l'écran si l'émission en cours est transmise avec des sous-titrages.

Activez le télétexte et sélectionnez la page sous-titre appropriée.

Désactivez le télétexte.

Maintenant la page sous-titre est mémorisée pour la chaîne sélectionnée.

Chaque fois qu'un programme de la chaîne TV sélectionnée est sous-titré, le sous-titrage devient disponible pour cette chaîne.

Sélectionnez **Sous-titre Marche/Arrêt** dans le Menu des Options, voir p. 20.

Le symbole de sous-titrage  est affiché, lorsque l'option **Sous-titres Marche** est activée.

Remarque: lorsque vous êtes en mode télétexte, seules les fonctions télétexte sont disponibles.

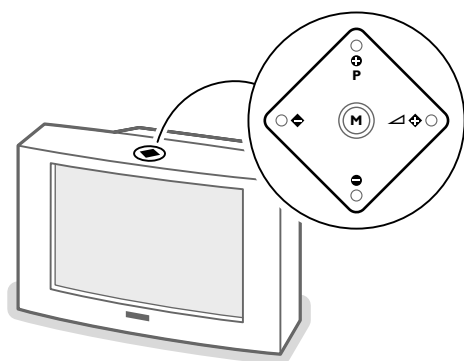

Les touches en haut du téléviseur

Si votre télécommande est perdue ou cassée, vous pouvez toujours modifier quelques réglages de base de l'image et du son avec les touches en haut du téléviseur.

Appuyez plusieurs fois sur la touche **M** pour choisir **Volume, Lumière, Couleur, Contraste, Aigus** ou **Graves**.

Appuyez sur la touche **P** - ou + pour régler le paramètre choisi.

Quand les réglages ne sont pas affichés, les touches **P** - et + vous permettent de sélectionner les chaînes de télévision, la touche  - ou + de régler le volume.

Le réglage sélectionné disparaît automatiquement si aucune action de sélection ou de réglages n'a été opérée pendant 10 secondes.

Branchement des périphériques

Vous pouvez brancher une large gamme d'appareils électroniques sur votre téléviseur. Les diagrammes de connexion suivants vous décrivent le mode de connexion.

Magnétoscope

Branchez les câbles d'antenne ①, ② et, pour obtenir une meilleure qualité d'image, un câble péritel ③ tel qu'indiqué en regard.

easy LINK

Si votre magnétoscope est pourvu de la fonction EasyLink, le câble péritel fourni avec le magnétoscope doit être branché à **EXTERNAL 2** pour pouvoir profiter pleinement de la fonction EasyLink.

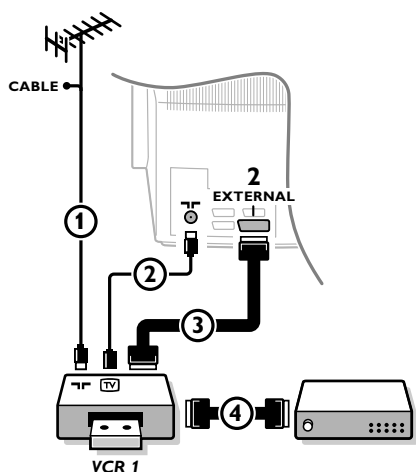

Uniquement si vous ne branchez pas le câble péritel ③, vous devez procéder aux étapes suivantes.

Recherche et mise en mémoire du signal de teste de votre magnétoscope

- ① Retirez le câble d'antenne ① de l'entrée d'antenne T de votre magnétoscope.
- ② Mettez votre téléviseur en service et branchez le magnétoscope sur signal test. (Consultez le manuel de votre magnétoscope.)
- ③ Cherchez le signal test de votre magnétoscope comme vous avez recherché et mis en mémoire les chaînes de télévision. Voir Installation, Mémoriser les chaînes de télévision, Installation manuelle, p. 6.
- ④ Mémorisez le signal test sous un numéro de programme 0 ou entre 90 et 99.
- ⑤ Introduisez de nouveau la fiche d'antenne dans l'entrée d'antenne T de votre magnétoscope après avoir mémorisé le signal test.

Décodeur et magnétoscope

Branchez un câble péritel ④ sur la prise péritel de votre décodeur et sur la prise péritel spéciale de votre magnétoscope. Consultez également le manuel de votre magnétoscope.

Voir également Mémoriser les numéros de progr. Décodeur, p. 8.

Vous pouvez également connecter votre décodeur directement à **EXTERNAL 1** ou **2** avec un câble péritel.

Magnétoscope et autres appareils périphériques

(excepté sources numériques)

- ① Branchez les câbles d'antenne ①, ② et ③ tel qu'indiqué en regard. Vous obtiendrez une meilleure qualité d'image si vous branchez le câble péritel supplémentaire ⑤ à **EXTERNAL 2** et le câble péritel ④ à **EXTERNAL 1, 3** ou **4**.
- ② Cherchez le signal test de votre appareil périphérique tout comme pour un magnétoscope.

En connectant un magnétoscope à **EXTERNAL 1**, vous ne pouvez enregistrer que le programme de votre téléviseur.

EXTERNAL 2 vous permet d'enregistrer à partir de votre téléviseur ou d'un autre appareil branché. Voir Enregistrer avec votre magnétoscope, p. 36.

Remarque: **EXTERNAL 1** fonctionne avec CVBS et RGB, **EXTERNAL 2** CVBS, Y/C et RGB, **EXTERNAL 3** et **4** seulement avec CVBS.

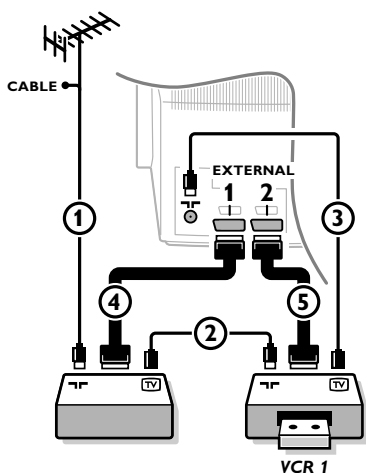

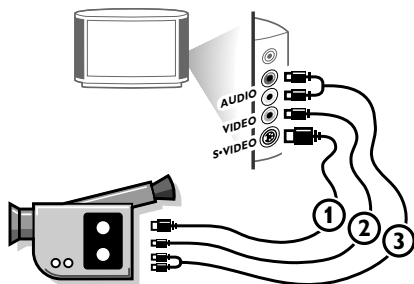

Caméra et caméscope

- 1 Branchez votre caméra ou caméscope à droite de votre téléviseur.
- 2 Branchez l'installation sur **VIDEO** ② et **AUDIO L** ③ pour un appareil mono.
- 3 Appuyez plusieurs fois sur la touche **I-II** pour sélectionner le son venant de l'un ou des deux haut-parleurs de votre téléviseur.
- 4 Branchez également sur **AUDIO R** ③ pour un appareil stéréo.

Vous obtiendrez la qualité S-VHS avec un caméscope S-VHS en branchant les câbles S-VHS sur **S-VIDEO** ① et sur **AUDIO** ③.

Appareils numériques (DVD, tuner satellite numérique,...)

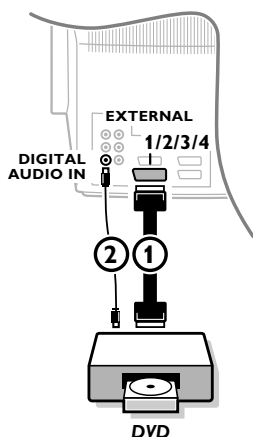

Connectez votre équipement numérique avec un câble péritel ① à l'une des prises péritel (**EXT1**, **EXT2**, **EXT3** ou **EXT4**), ou avec un câble cinch à l'entrée **VIDEO** sur le côté droit du téléviseur (voir illustrations ci-dessus).

Pour les sources numériques avec une sortie audio Dolby Digital (AC-3)/MPEG2, connectez également un câble audio ② à l'entrée **DIGITAL AUDIO IN** de votre téléviseur pour profiter d'un son surround multicanaux.

- 1 Appuyez simultanément sur les touches **⏪** et **?**.

INSTALLATION	CONFIGURATION
Langage	◆ Sources numériques
Pays	Configuration de son
Installation automatique	Décodeur
Installation manuelle	Déplacement image
Nom du programme	Ligne d'informations
Modifier n° de programme	Préréglages d'usine
Programmes préférés	Diffuseur NEXTVIEW aucune, 0...99
◆ CONFIGURATION	Format auto. oui/non
	INSTALLATION

- 2 Sélectionnez **Sources numériques** dans le menu Configuration du menu **INSTALLATION** and sélectionnez:
 - **Aucune** si aucune source numérique n'est connectée,
 - **EXT1**, **EXT2**, **EXT3** ou **EXT4** si vous avez connecté votre équipement au moyen d'une péritel,
 - **FRONT** si vous avez connecté votre équipement sur le côté droit de votre téléviseur,
 - **EXT1 + audio num** si vous avez également connecté un câble audio à l'entrée **DIGITAL AUDIO IN**.
- 3 Appuyez sur la touche **■** pour faire disparaître tous les menus de l'écran.



*Note: Certaines sources numériques fournissent une qualité d'image médiocre. Dans ce cas choisissez avec la touche **SMART IMAGE** **□** de la télécommande le paramètre **Eco**, lequel permettra d'améliorer la qualité de l'image.*

Les haut-parleurs arrière câblés

Lorsqu'il est impossible d'obtenir un son surround sans fil par fréquence radio ou lorsqu'il y a trop d'interférences, vous pouvez toujours profiter du son Dolby Pro Logic ou Dolby Digital surround en connectant les deux haut-parleurs arrière au téléviseur à l'aide d'un cinch stéréo au câble 3,5 mm jack stéréo. Voir Configuration du son, p. 10.

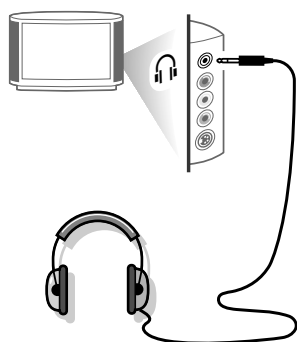
Casque



- 1 Introduisez la fiche dans la prise du casque  à droite du téléviseur.
- 2 Appuyez sur  sur la télécommande pour mettre hors service les haut-parleurs de votre téléviseur.

La prise du casque a une impédance de 8 à 4000 Ohm et est du type 3,5 mm.

Choisissez **Volume du casque** dans le menu **SON**, afin de régler le volume du casque.

Si vous désirez écouter par le biais d'un casque sans fil, voyez Configuration du son, p. 10.

Autres appareils périphériques

D'autres appareils peuvent être connectés à une des prises péritel restantes.

Haut-Parleurs supplémentaires / Amplificateur

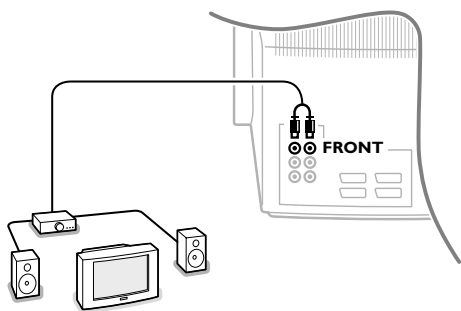

Amplificateur stéréo avec deux haut-parleurs AVANT supplémentaires

Vous pouvez encore améliorer la qualité de la reproduction sonore de votre téléviseur en lui ajoutant deux haut-parleurs, que vous brancherez sur un amplificateur externe.

- 1 Pour ce faire, branchez les câbles audio sur l'entrée audio de votre amplificateur et sur **AUDIO L** et **R** à l'arrière de votre téléviseur. Le niveau de sortie est contrôlé par la touche de réglage du volume de votre téléviseur.
Remarque : Mettez votre téléviseur et votre amplificateur hors service avant de les connecter l'un à l'autre.

Mettez le volume de l'amplificateur audio sur sa position minimum.

- 2 Sélectionnez **Haut-parl. avant suppl. Oui (Amp)** dans le menu Configuration de son. Voir p. 11. Consultez les paramètres Surround à la page 17 pour sélectionner un des modes Surround disponibles.

- 3 Réglez le volume de l'amplificateur audio. Afin de vous rendre compte de l'intensité du volume des haut-parleurs séparés, vous pouvez recourir à la fonction Test de la tonalité dans le menu Paramètres Surround, p. 17.

Remarque: Une fois que vous avez réglé le volume de l'amplificateur, ne le modifiez plus pendant que vous regardez la télévision: le volume de toute votre installation est en effet contrôlé par le bouton de réglage du volume de votre téléviseur.

Amplificateur Dolby Surround

Bien que votre téléviseur soit déjà équipé d'un décodeur Digital Multicanaux, vous pourriez décider d'y connecter votre propre amplificateur Dolby Surround.

- 1 Branchez l'amplificateur Dolby Surround sur **AUDIO L** et **R** à l'arrière de votre téléviseur.
- 2 Sélectionnez **Haut-parl. avant suppl. Non** dans le menu Configuration de son, p. 11. Le niveau de sortie est à présent indépendant du volume, des aigus et des graves et des paramètres surround.
- 3 Coupez le volume du téléviseur au moyen de la touche **MUTE**. Tous les réglages du volume, de tonalité et des haut-parleurs connectés doivent se faire via l'amplificateur externe Dolby Pro Logic.

Attention : les informations relatives au son affichées à l'écran ne correspondent alors plus au son que vous entendez en réalité. Il est impossible de reproduire un son Dolby Digital multicanaux ou un son surround sans fil par les sorties AUDIO L et R de votre téléviseur.

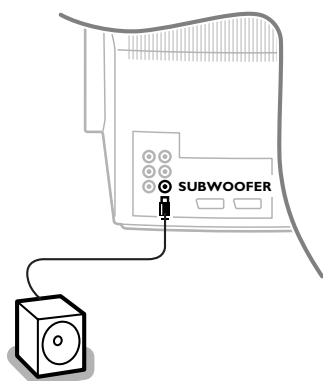

Brancher un subwoofer supplémentaire

Afin de rendre les effets sonores les plus proches de la réalité vous devez connecter un subwoofer à votre téléviseur.

Branchez le câble audio au connecteur **SUBWOOFER OUT** de votre TV et au connecteur **SUBWOOFER IN** de votre subwoofer.

Le volume du subwoofer est contrôlé par le téléviseur. Le son du subwoofer est mis en mode arrêt lorsque l'on sélectionne **Oui** dans l'élément de menu des haut-parleurs avant supplémentaires du menu configuration du son, p. 11. Pour plus de détails référez-vous au manuel d'utilisation de celui-ci.

Consultez votre revendeur si vous désirez brancher davantage d'appareils sur votre téléviseur.

Pour sélectionner les périphériques

Si vous disposez d'un magnétoscope pourvu de la fonction EasyLink et que ce dernier est connecté à votre téléviseur, votre téléviseur sera mis en service, même s'il était en position veille. (P. ex. lors de la lecture de la bande,...)
Cela n'est pas possible lorsque Verrouillage Marche est sélectionné.

Un appareil branché uniquement avec un câble d'antenne:

Choisissez, à l'aide des touches chiffrées, le numéro de programme sous lequel vous avez mémorisé le signal test.

Un appareil branché avec un câble péritel ou à droite du téléviseur

Appuyez plusieurs fois sur la touche  afin de sélectionner **EXT1, EXT2, EXT3, EXT4** ou **FRONT**, l'entrée sur laquelle vous avez branché votre appareil à l'arrière ou à droite de votre téléviseur.

Remarque: la plupart des périphériques (décodeur, magnétoscope, récepteur satellite) gèrent d'eux-mêmes la connexion.

Voulez-vous revenir à l'image du téléviseur ?

Introduisez, à l'aide des touches chiffrées, le numéro de programme de la chaîne de télévision que vous voulez regarder et appuyez sur la touche **TV**.

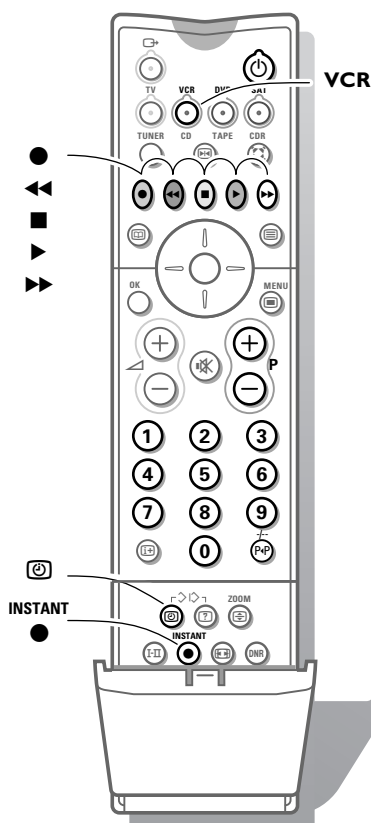
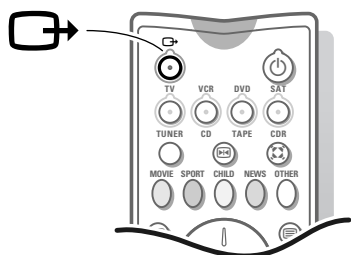

Touches pour les appareils électroniques

La plupart des appareils électroniques qui font partie de notre gamme de produits fonctionnent à partir de la télécommande de votre téléviseur.

Appuyez sur la touche **VCR, DVD, SAT, TUNER, CD, TAPE** ou **CDR** selon le périphérique que vous voulez commander avec cette télécommande. Voir Utilisation de la télécommande, page 12.

Magnétoscope

Appuyez sur la touche **VCR** avant d'appuyer sur les touches spécifiques de commande du magnétoscope:

- pour enregistrer,
- ◀◀ pour le rembobinage,
- pour l'arrêt,
- ▶ pour le mode lecture,
- ▶▶ pour le bobinage,
- /-- pour la sélection de numéros de programmes à un ou à deux chiffres au départ du magnétoscope,
- P + pour visualiser rapidement les chaînes de télévision du récepteur de votre magnétoscope,
- 0 à 9 pour sélectionner les chaînes de télévision à partir de votre magnétoscope,
- ⏻ pour mettre le magnétoscope en veille
- ⌚ timer du magnétoscope

Ces touches fonctionnent avec les magnétoscopes supportant le protocole RC5 standard.

Si votre magnétoscope dispose de la fonction EasyLink, la touche **INSTANT** ● pour enregistrement sous le volet de la télécommande du téléviseur peut être commandée dans le mode TV.

Si votre magnétoscope EasyLink dispose de la fonction système veille, et après appui de 3 secondes sur la touche , téléviseur et magnétoscope passent en veille.

easy LINK

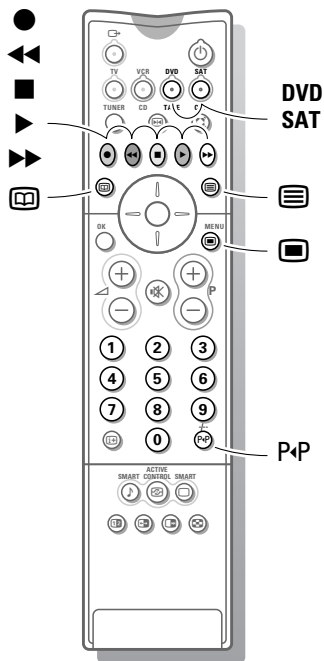

Touches pour le DVD

Appuyez sur la touche **DVD** avant d'appuyer sur les touches spécifiques de commande.

- pour mettre en ou hors service le menu **DVD**
- P-P** pour sélectionner un chapitre DVD
- pour sélectionner un titre DVD
- pour sélectionner votre langage sous-titres
- pause
- ◀◀ pour la recherche arrière
- pour l'arrêt
- ▶ pour le mode lecture
- ▶▶ pour la recherche avant
- 0-9 pour sélectionner les chaînes de télévision à partir de votre appareil DVD
- OK** pour valider l'item sélectionné dans le menu

Ces touches fonctionnent avec les magnétoscopes supportant le protocole RC6 standard et avec des appareils DVD Philips

Touches pour le récepteur satellite

Appuyez sur la touche **SAT** avant d'appuyer sur une des touches TV.

Ces touches fonctionnent avec les magnétoscopes supportant le protocole RC5 standard.

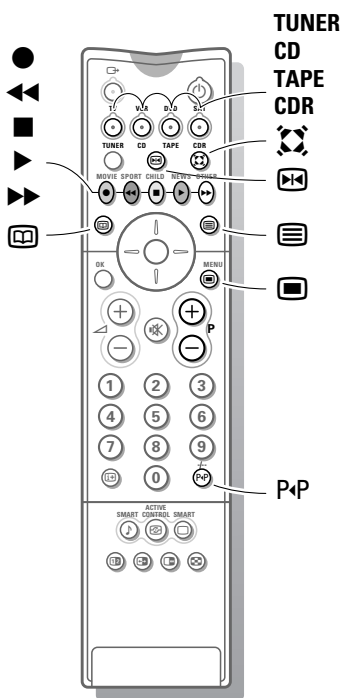

Touches pour le Tuner, CD, Tape et CDR

Appuyez sur la touche **TUNER, CD, TAPE** ou **CDR** avant d'appuyer sur les touches spécifiques de commande.

- pour mettre en ou hors service le menu (tuner)
- P-P** pour sélectionner une fréquence (tuner)
- pour enregistrer
- ◀◀ recherche arrière (tuner); rembobinage (CD/cassette); arrière rapide (CDR)
- pour l'arrêt
- ▶ pour le mode lecture
- ▶▶ recherche avant (tuner); bobinage (CD/tape); avance rapide (CDR)
- affichage RDS (tuner); info sur écran (CD/CDR)
- actualités RDS /TA (tuner); sélectionner le disque suivant (CD/CDR)
- pause (CD/CDR/tape)
- modes surround (CD/CDR/tape)
- + P -** précédent/suivant (CD)

Enregistrer avec un magnéscope sans EasyLink

Pour obtenir la qualité S-VHS, le lecteur caméra S-VHS ou magnéscope S-VHS, doit directement être branché au magnéscope S-VHS effectuant l'enregistrement.

Enregistrer un programme de télévision

- 1 Choisissez le numéro de programme sur votre magnéscope.
- 2 Mettez votre magnéscope en position d'enregistrement. Consultez le manuel de votre magnéscope.

Changer de numéro de programme sur votre téléviseur ne dérange pas l'enregistrement !

Enregistrer un programme sur votre magnéscope branché à EXTERNAL 2 au départ d'appareils audio ou vidéo branchés sur EXTERNAL 1, EXTERNAL 3, EXTERNAL 4 ou à droite du téléviseur

- 1 Mettez l'appareil en service.
- 2 Choisissez la connexion correcte sur votre magnéscope.
- 3 Mettez votre magnéscope en position d'enregistrement. Vous enregistrez ce que vous voyez à l'écran.

Ne changez pas les numéros de programme ou ne débranchez pas votre téléviseur lorsque vous êtes en train d'enregistrer !

Enregistrer avec un magnéscope par EasyLink



Si un magnéscope S-VHS pourvu de la fonction EasyLink est branché, il est possible d'enregistrer en qualité S-VHS à partir d'un appareil périphérique S-VHS branché à droite de votre téléviseur (p.ex. d'un caméscope S-VHS)

En mode TV, il est possible de commencer un enregistrement direct du programme qui est reproduit à l'écran de la télévision.

Appuyez sur la touche **INSTANT** ● enregistrement sous le volet de la télécommande du téléviseur. Le magnéscope est mis en fonction s'il se trouve dans la position de veille et un message indiquant ce qui est enregistré apparaît sur l'écran.

Le magnéscope commence l'enregistrement du programme de télévision sélectionné.

Changer de numéro de programme sur votre téléviseur ne dérange pas l'enregistrement !

Lorsque vous enregistrez un programme d'un appareil périphérique branché sur EXTERNAL 1, 3, 4 ou FRONT, il est interdit de choisir un autre programme de télévision à l'écran. Si vous souhaitez néanmoins revenir sur le programme de TV, un deuxième appui successif fera apparaître à l'écran le programme demandé auquel cas l'enregistrement du périphérique sera arrêté et le magnéscope passera en veille.

Si vous mettez votre appareil en veille tandis que vous enregistrez un programme à partir d'un appareil périphérique branché sur EXTERNAL 1, 3, 4 ou FRONT, le voyant clignotant sur la face avant de votre téléviseur indique que vous êtes en train d'enregistrer. Le voyant arrête de clignoter après la fin de l'enregistrement.

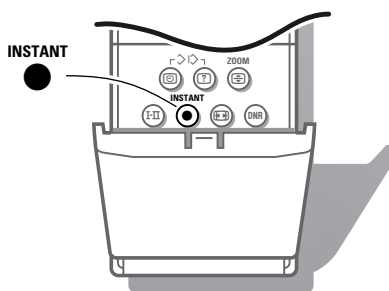

Enregistrer avec un magnéscope par NEXTVIEWLink



Si votre magnéscope est pourvu du système NEXTVIEWLink et vous avez indiqué un ou plusieurs émissions qui doivent être automatiquement enregistrées en mode NEXTVIEW, votre téléviseur ne doit plus être en position de veille ni mis en service pour faire commencer l'enregistrement.

Conseils

Entretien de l'écran

Nettoyez votre téléviseur avec un chiffon doux légèrement humide. N'utilisez pas de produit de nettoyage agressif susceptible d'abîmer la couche de protection de votre écran.

Mauvaise image

- Avez-vous choisi le bon système de télévision?
- Votre téléviseur et/ou votre antenne interne se trouvent-ils trop près des haut-parleurs, d'une installation audio sans prise de terre, de tubes néon, etc.?
- La proximité de montagnes ou de hauts immeubles peut être à l'origine d'images dédoublées ou d'ombres. Parfois, on obtient une meilleure qualité d'image en changeant la direction de l'antenne externe.
- Est-ce que l'image ou le télétexte est méconnaissable? Vérifiez si vous avez introduit la fréquence correcte. Voir Installation, p. 6.
- La luminosité et le contraste sont-ils déréglés? Sélectionnez Préréglages d'usine dans le menu Configuration, p. 9.
- Une mauvaise qualité d'image est parfois possible quand une caméra S-VHS, raccordée à droite de l'appareil, fonctionne alors qu'un autre appareil est connecté à **EXT1** ou **EXT2**. Dans ce cas, mettez un des appareils hors service.

Absence d'image

- L'antenne est-elle correctement raccordée?
- Les fiches sont-elles fermement enfoncées dans la prise d'antenne?
- Le câble d'antenne est-il en bon état et muni des fiches adéquates?
- Les dispositifs de branchement à un éventuel second téléviseur sont-ils en bon état? En cas de doute, consultez votre revendeur.

Absence de son

- Aucune des chaînes captées par votre téléviseur ne diffuse du son? Vérifiez si le volume n'est pas réglé sur sa position minimum.
- Le son est-il interrompu lorsque vous appuyez sur la touche **⏏**? Vérifiez si la configuration de vos haut-parleurs correspond aux sélections que vous avez effectuées dans le menu Configuration de son, p. 10.
Ex.: Votre amplificateur est-il en service lorsque vous branchez deux haut-parleurs avant supplémentaires?

- Les haut-parleurs arrière ou centraux ne diffusent aucun son?
Sélectionnez un mode surround adapté au signal sonore transmis ou ajustez le volume. Voir Modes Surround, p. 18.
- Il n'y a pas de son surround lorsque le casque sans fil est branché.
- Si vous avez connecté un appareil numérique au moyen d'une connexion audio numérique, sélectionnez **EXT1 + audio num** dans la Configuration Son, Sources numériques, p. 31 afin de reproduire le son.

Télécommande

Si votre téléviseur ne réagit plus aux commandes, il est possible que les piles soient usées. Vous pouvez toujours utiliser la touche **M** et les touches **-/+** qui se trouvent en haut du téléviseur.

Menu

Vous n'avez pas choisi le menu que vous vouliez. Appuyez une nouvelle fois sur la même touche pour sortir du menu.

NEXTVIEW - pas d'information

Voir Recherche et mis à jour de l'information NEXTVIEW, p. 26.

NEXTVIEW - heure affichée inexacte

La chaîne sur le programme 1 ne transmet pas le groupe date/heure local correctement.

Utiliser la fonction **Modifier n° de programme** dans le menu **INSTALLATION** pour installer une autre chaîne sur le programme 1.

Système de haut-parleurs sans fil

- Les paramètres du haut-parleurs actif et du Son Surround, sont-ils réglés au même canal de transmission?
- La fonction "casque sans fil" est-elle désactivée?
- Des périphériques externes RF, téléphones mobiles ou des mouvements de personnes autour du téléviseur peuvent brouiller la transmission du son.
- S'il est impossible de capter un son surround, ou s'il y a trop d'interférence, il faut établir une connexion avec les fils. Voir Configuration de son, p. 10.

Casque sans fil

Aucun son dans votre casque sans fil? Vérifiez si le canal correspond au canal du surround sans fil ou si votre casque a la correcte fréquence RF. Voir p. 10.

Toujours pas de résultats ?

Mettez votre téléviseur hors service. Remettez-le en service.

N'essayez jamais de réparer vous-même une panne de téléviseur.

Consultez votre revendeur ou un technicien.

Que faire lorsque votre téléviseur est usagé ?

Votre nouveau téléviseur contient des parties et matériaux recyclables et réutilisables. Des entreprises spécialisées démontent les téléviseurs arrivés en fin de cycle de vie pour récupérer les parties et matériaux réutilisables de manière à réduire au minimum les déchets. Informez-vous sur les dispositions de votre pays concernant les vieux téléviseurs.

Que faire avec les piles usagées

Même si les piles livrées avec la télécommande ne contiennent pas de métaux lourds tels que le mercure ou le cadmium, la législation de certains pays peut cependant interdire la dépose de piles usagées dans les déchets ménagers. Informez-vous pour connaître les dispositions en vigueur dans votre pays.

Index

- a** ACI, 6
 - active control, 13
 - aigus, 16
 - arrêt programmé, 20
 - arrêt sur l'image, 12
 - auto surround, 10
- c** câble péritel, 30
 - caméscope, 31
 - casque, 32
 - casque sans fil, 16
 - configuration, 8
 - configuration de son, 10
 - contraste dynamique, 15
 - contrôle des basses, 16
- d** décodeur, 8
 - déplacement image, 8
 - deux écrans, 21
 - diffuseur NEXTVIEW, 9
 - DNR, 14
 - dolby 3 stéréo, 18
 - dolby digital, 18
 - DVD, 35
- e** effet 3D, 17
 - émission bilingue, 14
 - enregistrement, 36
 - enregistrement direct, 14
- f** format automatique, 9
 - format d'image, 14
 - fréquence, 6
- g** graves, 16
- h** hall, 18
 - haut-parleurs avant supplém., 11
 - hue, 15
- i** informations à l'écran, 12
 - installation automatique, 6
 - installation manuelle, 6
 - instant enregistrement, 14
- l** langage, 5
 - ligne d'informations, 8
 - liste des programmes, 20
- m** magnétoscope, 30
 - mémoriser les chaînes de télévision, 5
 - menu langage, 5
 - mise en service du téléviseur, 4
 - modifier numéro de programme, 7
 - mosaïque, 13
 - mouvement naturel, 15
- n** NEXTVIEW, 22
 - nicam, 14
 - nom du programme, 7
- o** options numériques, 15
- p** paramètres dolby surround, 17
 - pays, 5
 - préréglages d'usine, 9
 - programmes préférentiels, 7
 - Pro Logic, 18
- r** ralenti, 13
 - récepteur satellite, 35
 - rechercher les chaînes de télévision, 6
 - réglages de l'image, 15
 - réglages de son, 16
 - réglage fin, 6
- s** séquence d'images, 13
 - smart image et son, 13
 - son surround, 18
 - sources numériques, 31
 - sous-titres, 29
 - stéréo, 14
 - subwoofer, 33
 - suppression du son, 12
 - surround sans fil, 10
 - S-VHS, 36
- t** télétexte, 27
- v** verrouillage, 20
 - volume, 12
 - volume central, 17
- z** zoom, 14
 - 3D surround, 18

Lexique

100 Hz

Avec cette technologie, regarder votre téléviseur est plus reposant pour les yeux. Les téléviseurs conventionnels produisent 50 images par seconde. A cette fréquence, l'oeil humain perçoit une perturbation, surtout sur les surfaces larges et brillantes. Avec la technologie 100 Hz, chaque image est régénérée 100 fois par seconde. Ceci permet de supprimer l'effet de scintillement.

Arrêt sur image

Mode TV qui vous permet de "geler" une image pour pouvoir étudier commodément un détail précis, par exemple pour noter certaines informations figurant dans les programmes comme un numéro de téléphone.

Automatic Channel Installation (ACI)

(Installation automatique des chaînes) Ce système installe automatiquement toutes les chaînes dans le même ordre que votre câble-opérateur (dans la mesure bien sûr où vous recevez les chaînes en question). Il ajoute également automatiquement le numéro et le nom du programme. Avec l'ACI, l'installation des chaînes est entièrement automatique et simple.

Digital Scan

Innovation qui élimine le scintillement de l'image, c'est-à-dire les vibrations horizontales des lignes de l'image. Associé à la technologie 100 Hz, il offre une image aussi stable qu'une diapositive.

DNR

Le réducteur numérique de bruit réduit le bruit de l'image. Il suffit de jouer sur le réglage du DNR pour atténuer le bruit de l'image et obtenir des images claires et sans distorsion.

Dolby Digital

Les auditeurs sont complètement entourés par le son. Aussi bien les haut-parleurs de gauche, de droite et du centre que le subwoofer et que les haut-parleurs surround sont

contrôlés par le système de traitement numérique du son du téléviseur. Le son Dolby Digital contient six canaux numériques indépendants, ce qui confère aux canaux avant et arrière la qualité d'un son CD.

Dolby Surround Pro Logic

Grâce à ses 4 voies, le son vous parvient de tous les côtés. Il apporte à vos films favoris toute la vie, le réalisme et l'impact du son cinéma et vous fait participer à l'action.

Easy Link

Système de bus numérique 'intelligent' ESI entre les téléviseurs et les magnétoscopes. Une seule touche suffit à sélectionner et à contrôler la source.

Easy Text

Mémoire télétexte qui mémorise vos pages télétexte préférées et vous permet d'y accéder instantanément.

Menu

Affichage structuré et global, sur l'écran, des fonctions d'installation et d'utilisation. Vous pouvez les sélectionner à l'aide de la télécommande.

NEXTVIEW

NEXTVIEW est une nouveauté qui, au moyen d'un guide de programmes télévisés à l'écran, aide l'utilisateur d'un téléviseur ou d'un magnétoscope à chercher le programme qu'il/elle désire regarder. NEXTVIEW montre une description de chaque programme et l'utilisateur peut marquer des programmes intéressants qui doivent être préprogrammés (téléviseur autom. Marche), enregistrées (à condition de disposer d'un magnétoscope NEXTVIEWLink) ou qu'il ou elle désire regarder.

NTSC

Système de transmission de signaux couleur composites utilisé aux États-Unis, au Japon et dans certains pays d'Amérique du sud et du sud-est asiatique.

Préréglages image et son

Touches sur la télécommande pour sélectionner des réglages prédéfinis image et son.

Prise péritel

Connecteur à 21 broches qui vous permet de connecter facilement divers types de matériels audio/vidéo et informatiques.

Réglage de la teinte

Sur les téléviseurs, système permettant de modifier à volonté l'équilibre entre les couleurs 'froide' et 'chaudes'.

Télétexte

Voir également Easy Text
WST: Télétexte à la norme internationale.
FLOF: Full Level one Features.
Système utilisé par RTBF, BBC et RVE pour un accès rapide des pages de télétexte.
TOP: Table of (Teletext) Pages. Système allemand pour améliorer la facilité d'utilisation des pages de télétexte.

Verrouillage

Dispositif destiné à empêcher les enfants de regarder la télévision. Le verrouillage s'active et se désactive à l'aide de la télécommande.