

tv

25 PT 9131 / 12



PHILIPS

Printed on recycled paper



Table des matières

Installation

Préparation	3
Mise en service du téléviseur	4
Sélection de votre langage	5
Recherche et mise en mémoire des chaînes	
Installation automatique	6
Installation manuelle	7
Modifier la liste des programmes	9
Sélection des programmes préférées	10
Installation de la configuration TV	10
Mémoriser les numéros de programmes pour votre décodeur	12

Utilisation

Utilisation	13
Menu Principal	14
Régler l'image	14
Régler le son	16
Options	20
Autres fonctions	24
Pip, Image dans l'image	28
Télétexte	30

Brancher les périphériques	33
Conseils	39
Index	40

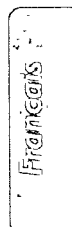

Votre télécommande

Menu p.13

MENU menu activer/quitter

◀▶ sélectionner votre choix
OK activer votre choix

- p.36 sélection de EXT1, EXT2, EXT3 ou FRONT.
- M** sélection des périphériques raccordés
- TV** sélection du téléviseur

- p.13 contrôle du volume
- suppression momentanée du son

- p.24 compression de l'image
- choix de langage
- p. 32 affichage sous-titres

Télétexte

- p.30 txt marche/arrêt
- sélection directe d'une page de txt ou d'un sujet
- index du système txt
- arrêt momentané de txt
- mixage image tv/txt
- doublement en hauteur
- informations cachées
- indication de l'heure
- p.25 luminosité

Image dans l'Image

[pour les modèles permettant pip]

- p.28 mettre en et hors service
- sélection branchements
- inversion des écrans
- arrêt sur image
- déplacement écran pip
- P** sélection des programmes pip

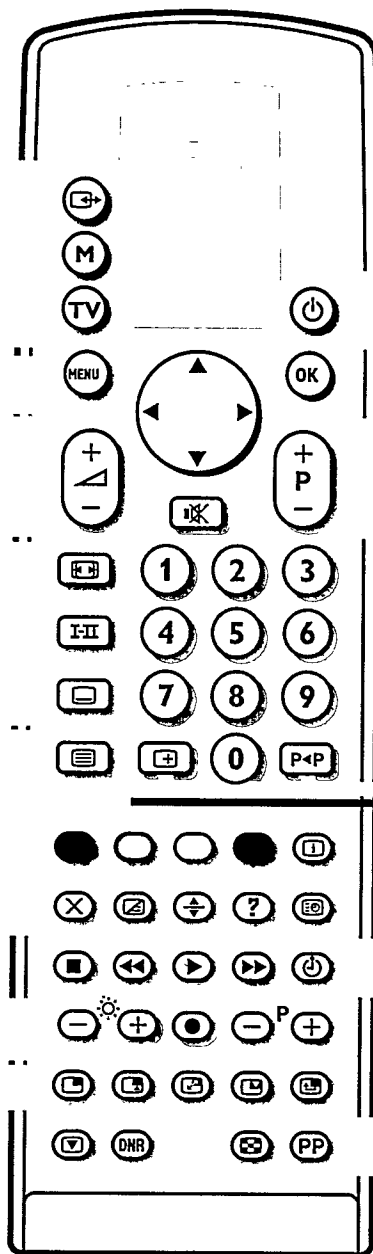

position de veille p.13

P sélection des programmes p.13

info à l'écran p.24, 25
P<P programme précédent

Magnétoscope:
 arrêt p.38
 rebobinage
 mode lecture
 bobinage
 timer
 enregistrer

arrêt sur image p.27
DNR réduction du bruit
 mosaïque
PP réglages préférentiels

SMART CONTROLS réglages de l'image et du son p.14, 15

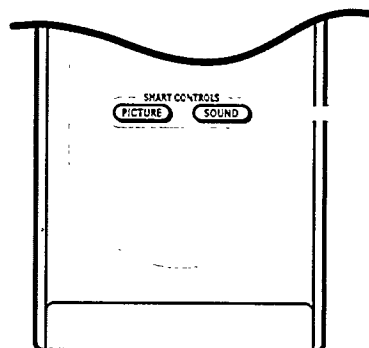



Installation

Préparation

Placez le téléviseur sur une surface solide et stable.
Prévoyez un espace libre d'au moins 5 cm autour de l'appareil pour l'aération.
Pour éviter toute situation dangereuse, ne pas placer d'objets sur l'appareil.

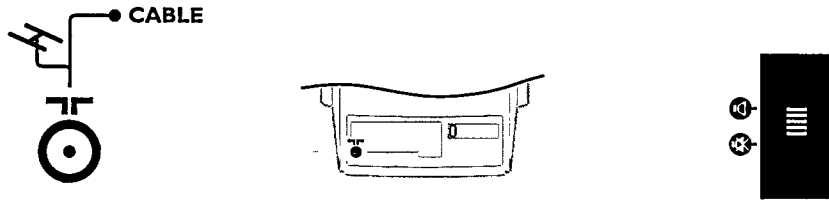
Introduisez la fiche d'antenne dans l'entrée d'antenne  à l'arrière du téléviseur. Veillez à utiliser un câble d'antenne de bonne qualité.



Vérifiez si l'interrupteur de haut-parleur à l'arrière de l'appareil est mis dans la position .

Haut-parleurs Surround Sound

- Branchez les deux haut-parleurs fournis aux connecteurs situés à l'arrière du téléviseur. Toujours connecter les deux haut-parleurs Surround Sound.
- Connectez le haut-parleur gauche à REAR L et le haut-parleur droit à REAR R à l'arrière de l'appareil.
- Appuyez sur la borne de connexion et insérez l'extrémité du fil dans l'ouverture : le fil positif (avec la ligne noire) dans le connecteur de haut-parleur rouge; le fil négatif dans le connecteur de haut-parleur noir. N'insérez pas les fils trop profond.

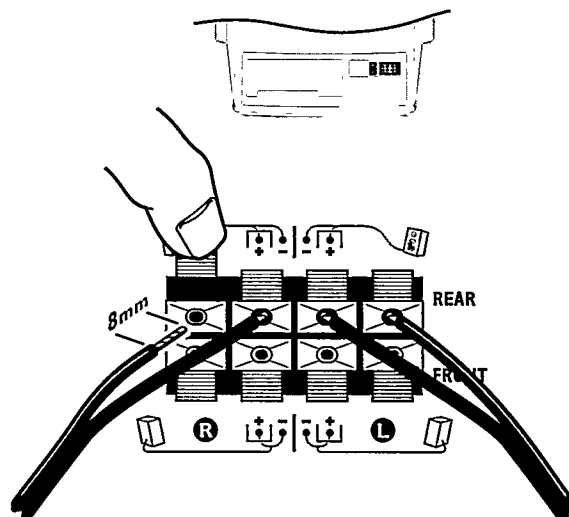
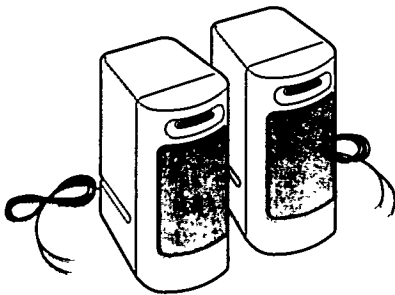

Français

Les haut-parleurs Surround Sound doivent toujours être placés derrière ou des deux côtés du téléspectateur. Si vous le désirez, vous pouvez également fixer les haut-parleurs au mur.

Introduisez la fiche dans la prise de courant avec une tension secteur de 220V - 240V.

Télécommande

Enlevez le couvercle du compartiment à piles à l'arrière de la télécommande. Mettez les deux piles fournies (type R03G-1,5V). Remettez le couvercle en place jusqu'à obtention du déclic.

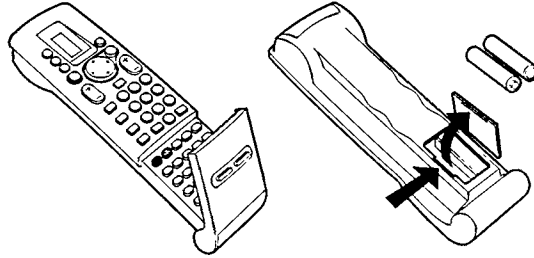

Même si les piles Philips livrées avec la télécommande ne contiennent pas de métaux lourds tels que le mercure ou le cadmium, la législation de certains pays peut cependant interdire la dépose de piles usagées dans les déchets ménagers. Informez-vous pour connaître les dispositions en vigueur dans votre pays.

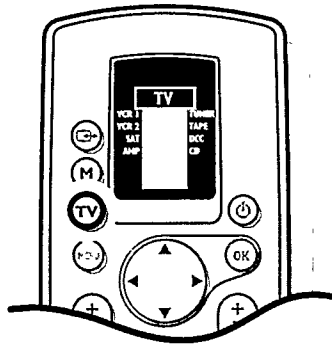

- Appuyez sur la touche **TV** à côté de l'écran d'affichage.
- ▷ Les lettres **TV** apparaissent pendant quelques secondes sur fond noir sur l'écran d'affichage de la télécommande.

Vous pouvez désormais commander votre téléviseur à partir de la télécommande.

Lorsque votre télécommande est défectueuse ou que vous l'avez perdue, vous pouvez toujours sélectionner les chaînes de télévision, régler le volume ou modifier certains réglages de base de l'image et du son avec les touches **PROGRAM**, **VOLUME** et **LOCAL MENU** derrière la petite porte avant de votre appareil. (Voir p. 19.)

Mise en service du téléviseur

- Appuyez sur la touche **Ⓢ** sur la face avant du téléviseur.
- ▷ Un voyant vert ou rouge s'allume sur la face avant du téléviseur.

vert **OU** rouge.....

- ▷ Le téléviseur est en service. L'écran s'éclaire après quelques instants.
- ▷ Le téléviseur est en service, mais l'écran reste noir. Votre téléviseur est en position de veille.
 - Appuyez sur une touche chiffrée de la télécommande.
 - ▷ Le téléviseur est en service. L'écran s'éclaire.
- ▷ Le voyant vert clignote chaque fois que vous appuyez sur une touche de la télécommande.

Sélectionnez votre langage

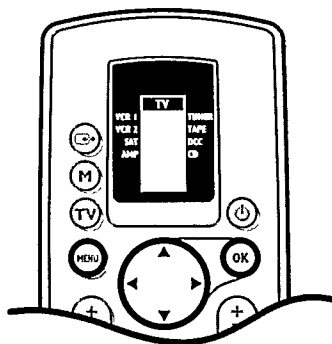

Vous pouvez choisir vous-même votre langage pour les menus.

Lorsque vous allumez votre TV **pour la première fois**, le menu **LANGAGE** apparaît automatiquement à l'écran.

Suivez les indications à l'écran. Successivement les indications apparaissent automatiquement sur l'écran dans les langages différents.

Si le menu **LANGAGE** n'apparaît pas automatiquement à l'écran, poursuivez comme suit :

MENU
PRINCIPAL
IMAGE
SON
OPTIONS
PROGRAMMES
INSTALLATION

INSTALLATION

Langage
Pays
Installation automatique
Installation manuelle
Nom du programme
Modifier n° de programme
Programmes préférentiels
Configuration TV
Décodeur

LANGAGE

... ..
... ..
Français

- Appuyez sur la touche **MENU** sur la télécommande.
- ▷ Le **MENU PRINCIPAL** apparaît à l'écran.
- Enfoncez la touche **▼** et sélectionnez **INSTALLATION**.
- ▷ **INSTALLATION** s'affiche.
- Appuyez sur **OK**.
- ▷ Le menu **INSTALLATION** apparaît et **Langage** s'affiche.
- Appuyez sur **OK**.
- ▷ Le menu **LANGAGE** apparaît.
- Sélectionnez le langage de votre choix avec les touches **▲**, **▼**, **▶** ou **◀** et appuyez sur **OK**.
- ▷ Le menu **INSTALLATION** apparaît de nouveau.
Tous les menus seront désormais formulés dans le langage que vous avez choisi.

! Vous n'avez pas appuyé sur la bonne touche ?
Appuyez de nouveau sur **OK** et faites un nouveau choix.

Français

Sélectionnez votre pays

PAYS

Gr. Bretagne
... ..
... ..
... .. Autre

- Appuyez sur les touches **▼** ou **▲** afin de choisir **Pays**.
- ▷ **Pays** s'affiche.
- Appuyez sur **OK**.
- ▷ Le menu **PAYS** apparaît.
- Sélectionnez le pays dans lequel vous vous trouvez avec les touches **▲**, **▼**, **▶** ou **◀** et appuyez sur **OK**.
Sélectionnez **Autre** quand aucun pays n'est d'application.
- ▷ Le menu **INSTALLATION** apparaît de nouveau.

Mémoriser les chaînes de télévision

Vous pouvez procéder de deux façons différentes : automatiquement ou manuelle.

Installation automatique **OU** Installation manuelle

Toutes les chaînes recherchées sont mémorisées automatiquement. Dans la mesure où celles-ci sont transmises par une société de distribution par câble, les numéros et noms des chaînes sont prédéterminés et attribués automatiquement selon une liste affichant toutes les chaînes présélectionnées. Vous pouvez modifier l'attribution des numéros des chaînes TV ainsi que leurs noms et effacer la programme d'origine. Exécutez avec précision et étape par étape les instructions du Installation Automatique.

L'installation manuelle permet de sélectionner les chaînes à partir des fréquences correspondantes ou des numéros de canaux.

Exécutez avec précision et étape par étape les instructions du menu Installation Manuelle. Vous devez passer par toutes les étapes.

Passez à la page 7.

Installation automatique

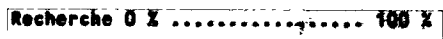
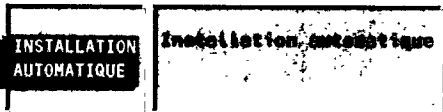
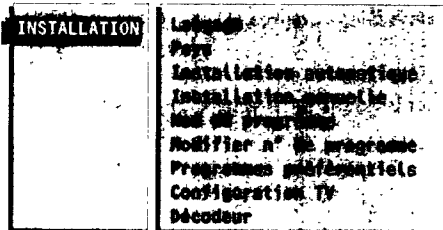

- Sélectionnez **Installation automatique** à l'aide des touches ▲ ou ▼ et appuyez sur **OK**.
- ▷ Le menu **INSTALLATION AUTOMATIQUE** apparaît.
- Appuyez de nouveau sur **OK**.
- Appuyez sur les touches ◀ ou ▶ pour sélectionner **Marche**.
- ▷ L'indication **Recherche** s'affiche.
Le téléviseur est en train de rechercher toutes les chaînes disponibles.

*Vous pouvez interrompre l'installation automatique en appuyant sur la touche **MENU**.*

- ▷ Chaque fois qu'une chaîne est trouvée, elle est automatiquement mise sous le numéro de programme suivant dans la liste des programmes.
- ▷ Le message **Prêt** apparaît à l'écran dès que toutes les chaînes ont été trouvées. Une fois que le message a disparu, les programmes sont mémorisés dans la liste des programmes.
Lorsque le dispositif reconnaît le signal de distribution par câble dans la mesure où celui-ci transmet une page de télétexte comportant les fréquences et les noms présélectionnés de toutes les chaînes télévisées susceptible d'être reçues, il interrompt toute recherche et affiche une liste des chaînes présélectionnées. Cette liste est automatiquement assortie de tous les nombres et noms présélectionnés des chaînes TV disponibles.

Il est possible qu'un réseau émettant du télétexte diffuse ses propres paramètres. Ces paramètres sont alors définis par le réseau concerné.

*Faites votre sélection dans les possibilités présentées avec les touches ▲ ou ▼ et appuyez sur **OK**.*

- Appuyez sur **MENU**.
- ▷ Le menu **INSTALLATION** apparaît de nouveau.

Passez à la page 9.

.....	0	5	10
.....	1	6	11
.....	2	7	12
.....	3	8	13
.....	4	9	...
INSTALLATION MANUELLE			
Mode sélection			
Système			
Recherche			
N° de programme			
Mémorisation			

Installation manuelle

- Sélectionnez **Installation manuelle** à l'aide des touches ▲ ou ▼ et appuyez sur **OK**.
- ▷ Le menu **INSTALLATION MANUELLE** apparaît.
Dans le coin supérieur gauche de l'écran, vous verrez apparaître un numéro de programme, un système sélectionné ou une fréquence.
- ▷ **Mode sélection** n'est que présent lorsque le pays que vous avez sélectionné dans le menu **PAYS** offre aussi l'option de sélection d'un canal.
Dans ce cas, vous pouvez choisir un autre mode de sélection.
- Appuyez sur les touches ◀ ou ▶ pour sélectionner **Fréquence**, **Canaux C** (par antenne) ou **Canaux S** (par câble).

1

Sélectionnez le système de télévision

Les images télévisées ne sont pas transmises de la même façon dans tous les pays. Il existe différents systèmes de télévision (PAL, SECAM, BGDKL, NTSC, ...).

- Sélectionnez **Système** à l'aide des touches ▲ ou ▼.

- Vous avez votre propre antenne OU Vous êtes raccordé à la télévision par câble**
- Sélectionnez le pays ou la partie du monde pour lequel vous voulez sélectionner l'émetteur à l'aide des touches ▶ ou ◀.
 - Sélectionnez le pays ou la partie du monde où vous vous trouvez en ce moment.

Passer à 2.

2

Recherchez une chaîne de télévision

- Sélectionnez **Recherche** à l'aide des touches ▲ ou ▼ et appuyez sur **OK**.
- ▷ Le téléviseur est en train de rechercher une chaîne.
- ▷ La fréquence ou le numéro de canal augmente jusqu'à ce qu'une chaîne ait été trouvée.
Selon le choix que vous avez fait dans le mode de sélection, la recherche s'arrêtera sur une fréquence ou un numéro de canal.
- ▷ Dans la ligne qui peut apparaître brièvement au bas de votre écran, la chaîne de télévision peut transmettre son nom ou un autre message.
- Appuyez sur [F] de la télécommande pour identifier la chaîne qui est en cours de diffusion.
- ▷ Le menu **INSTALLATION MANUELLE** disparaît momentanément.

La réception est mauvaise ?

Vous pouvez améliorer la réception de l'image et du son d'une chaîne de télévision. Réglez vous-même la fréquence avec la touche **P** - ou + de la télécommande.

La fréquence est ajustée dans la petite case du coin supérieur gauche de l'écran. Passez à 3 si vous voulez mémoriser la chaîne trouvée.

Vous voulez une autre chaîne ?

- Appuyez de nouveau sur **OK** pour recommencer la recherche.

Vous n'avez pas trouvé de chaîne ?

- Interrompez la recherche automatique en appuyant sur les touches ▲, ▼ ou **MENU**. Vérifiez si vous avez sélectionné le bon système de télévision ou si l'antenne est correctement raccordée. Voir également Conseils, p. 39.



Introduire vous-même une fréquence

Si vous connaissez la fréquence, ou le numéro de canal C ou S, vous pouvez l'introduire directement et appeler ainsi la chaîne de télévision.

Demandez une liste des fréquences à votre société de télédistribution ou à votre revendeur ou consultez le tableau de fréquences à l'intérieur de la couverture arrière de ce mode d'emploi.

- Sélectionnez **Recherche** à l'aide des touches ▲ ou ▼.
- Introduisez les 3 chiffres de la fréquence désirée ou les 2 chiffres pour les canaux C ou S.
- Pour les fréquences inférieures à 100 MHz, composez d'abord un 0.
Par exemple : 063
- ▷ Le réglage de la fréquence est automatiquement affiné.

Vous vous êtes trompé de chiffre ?

Complétez d'abord le numéro de fréquence ou le numéro de la chaîne avec des chiffres quelconques et recommencez ensuite l'opération.

Passez à 3.

3

Introduire le numéro de programme

Maintenant, vous devez vous-même attribuer un numéro de votre choix à la chaîne de télévision que vous recevez.

Vous décidez ainsi vous-même de l'ordre que vous attribuez à vos chaînes de télévision.

- Choisissez **N° de programme** à l'aide des touches ▲ ou ▼.
- Choisissez à l'aide des touches ◀ ou ▶ ou des touches chiffrées le numéro de programme désiré.

Passez à 4.

4

Mémoriser les étapes 1 jusqu'à 3

Il faut mettre en mémoire les étapes 1 jusqu'à 3.

- Choisissez **Mémorisation** à l'aide des touches ▲ ou ▼ et appuyez sur **OK**.
- ▷ L'indication **Mémorisé(s)** apparaît quelques instants en bas de l'écran.
- ▷ Une fois que le message a disparu, le programme et le nom sont mémorisés dans la liste des programmes.

répétez

Vous voulez mémoriser une autre chaîne de télévision ?

- Répétez **1** jusqu'à **4**.

Vous êtes raccordé à la télévision par câble ?

- Commencez immédiatement par **2**. Au cours d'étape **1**, vous avez déjà choisi le système de télévision pour toutes les chaînes.

fin

Vous avez fini de localiser les chaînes de télévision ?

- Appuyez sur **MENU**.
- ▷ Le menu **INSTALLATION** apparaît de nouveau.

Introduire ou modifier le nom du programme

Il est possible de modifier le nom de la chaîne déjà mémorisé ou d'attribuer un nom à une chaîne encore dépourvue de nom.

Vous pouvez donner un nom de 5 lettres ou chiffres au maximum aux numéros de programme 0 à 99. Par exemple : TF2, A2,....

Entre 99 et 0, vous pouvez également donner un nom aux périphériques branchés.

- Choisissez **Nom du programme** avec ▲ ou ▼ et appuyez sur **OK**.

▷ Le menu **NOM DU PROGRAMME** apparaît.

- Pour sélectionner la chaîne de télévision dont vous voulez modifier le nom ou à laquelle vous voulez attribuer un nom, utilisez les touches ▲, ▼, ► ou ◀ et appuyez sur **OK**.

▷ Un bloc apparaît sur le premier caractère du nom.

- Sélectionnez avec les touches ► ou ◀ la position de la lettre ou du chiffre que vous voulez entrer ou modifier.

- Sélectionnez avec les touches ▲ ou ▼ la lettre ou le chiffre que vous voulez entrer ou modifier.

L'espace, les chiffres ou autres signes spéciaux se trouvent entre Z et A.

Le nom des entrées périphériques peut également être modifié.

Avez-vous introduit une mauvaise lettre ou un mauvais chiffre ?

Choisissez à l'aide des touches ► ou ◀ l'endroit où vous voulez apporter un changement.

Choisissez à l'aide des touches ▲ ou ▼ la bonne lettre ou le bon chiffre.

Avez-vous introduit le nom complet ?

- Appuyez sur **OK**.

- Sélectionnez une autre chaîne dont vous voulez changer le nom ou à laquelle vous voulez attribuer un nom avec les touches ▲, ▼, ► ou ◀ et appuyez sur **OK**.

- Répétez l'opération comme décrit ci-dessus.

Avez-vous introduit ou modifié tous les noms du programme ?

- Appuyez sur **MENU**.

▷ Le menu **INSTALLATION** apparaît de nouveau.

NOM DU PROGRAMME			
90	EXT1	0	
91	EXT2	1	BBC1
92	EXT3	2	BBC2
93	FRONT	3
94		4
95		5
96		
97		
98		
99		

Modifier la liste des programmes

Vous pouvez, à votre guise, reclasser les chaînes mémorisées.

Si vous êtes d'accord avec l'ordre des chaînes de la liste des programmes, passez immédiatement à la page 10.

- Choisissez **Modifier n° de programme** à l'aide des touches ▲ ou ▼ et appuyez sur **OK**.

▷ Le menu **MODIFIER N° DE PROGRAMME** apparaît.

- Pour choisir le numéro de la chaîne de télévision que vous voulez changer, utilisez les touches ▲, ▼, ► ou ◀ et appuyez sur **OK**.

- Appuyez sur les touches ◀ ou ► pour sélectionner une autre colonne de la liste des programmes.

▷ Le numéro de programme et le nom de la chaîne apparaissent dans un bloc noir.

- Utilisez les touches ▲, ▼, ► ou ◀ pour vous déplacer vers le numéro que vous voulez attribuer à la chaîne.

- Appuyez sur **OK**.

▷ La chaîne glisse vers le numéro de programme sélectionné. La chaîne à laquelle ce numéro avait auparavant été attribué glisse automatiquement vers le numéro de programme de la chaîne que vous avez modifiée.

- Recommencez l'opération pour toutes les autres chaînes de télévision que vous voulez modifier.

Lorsque l'affection des numéros de toutes les chaînes de télévision vous convient :

- Appuyez sur **MENU**.

▷ Le menu **INSTALLATION** apparaît de nouveau.

MODIFIER N° DE PROGRAMME				
90	...	0	...	
91	1	BBC1	11	...
92	2	BBC2	12	...
93	3	...	13	...
94		14	...
95		15	...
96	
97				
98				
99				

Sélectionner les programmes préférés

Lors de l'installation, toutes les chaînes mémorisées ont été automatiquement placées dans la Liste préférée.

La sélection de vos chaînes préférées est ensuite plus rapide et plus facile. Le zapping est lui aussi plus rapide.

Dans le menu Programmes préférés, vous pouvez vous-même indiquer pour chaque chaîne si vous voulez la garder comme chaîne préférée. Vous pouvez également utiliser cette procédure pour un programme que vous recevez de votre décodeur.

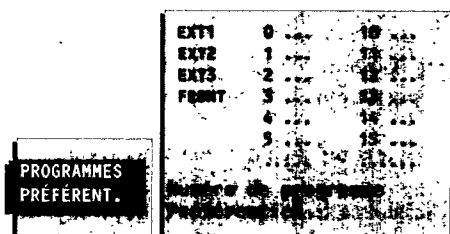

Lorsque vous passez rapidement les chaînes en revue après l'installation en enfonçant la touche **P** - ou **+**, seules les chaînes de la liste préférée s'afficheront. Les chaînes non préférées peuvent toujours être sélectionnées avec les touches chiffrées.

- Choisissez **Programmes préférés** à l'aide des touches **▲** ou **▼** et appuyez sur **OK**.
- ▷ Le menu **PROGRAMMES PRÉFÉRÉS** apparaît.
- ▷ **Numéro de programme** s'affiche.
- Sélectionnez le numéro de programme d'une chaîne de télévision à l'aide des touches chiffrées.
- Choisissez **Préférée** à l'aide des touches **▲** ou **▼**.
- Appuyez sur les touches **▶** ou **◀** pour sélectionner **Oui** ou **Non**. Vous décidez ainsi si vous voulez garder ou non la chaîne de télévision choisie comme chaîne préférée. Répétez l'opération pour chaque chaîne que vous voulez modifier en chaîne préférée ou non-préférée.
- Appuyez une nouvelle fois sur **MENU** si vous avez sélectionné toutes les chaînes de la liste préférée.
- ▷ Le menu **INSTALLATION** apparaît de nouveau.

Régler la configuration TV

En fonction de l'appareillage audio et vidéo que vous avez raccordé à votre TV, vous pouvez sélectionner certains réglages.

- Choisissez **Configuration TV** à l'aide des touches **▲** ou **▼** et appuyez sur **OK**.
- ▷ Le menu **CONFIG. TV** apparaît et **Sortie audio** s'affiche.

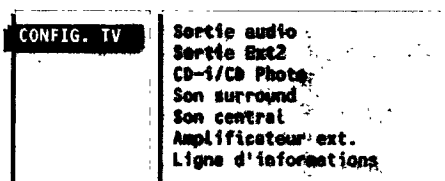

Sortie audio

Vous pouvez sélectionner une sortie audio selon que vous avez raccordé un appareil audio ou une autre source sonore externe à votre téléviseur.

- Sélectionnez **Variable** avec les touches **▶** ou **◀** si vous voulez régler le volume de votre équipement audio par le biais de votre TV. Sélectionnez **Constant** si vous voulez régler le volume avec le bouton de contrôle du volume de votre équipement audio.

Sortie Ext2

Voir Enregistrer avec votre magnétoscope, p. 37.

CD-i/Photo CD

Voir Brancher des périphériques, Téléviseur et appareil CD-i/CD Photo, p. 34.

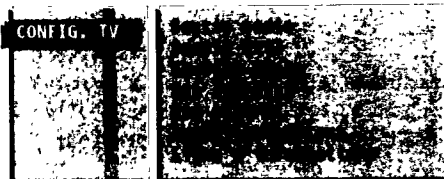

Les sujets suivants ont trait à l'installation des possibilités de Dolby.

- Sélectionnez avec les touches ▲ ou ▼ la possibilité de menu souhaité.
- Sélectionnez avec les touches ◀ ou ▶ le réglage menu souhaité.

Son Surround

Haut-parleurs active ?

	Son Central	Amplificat. ext.	L'avant du TV L & R	L'avant du TV Centre	Arrière L & R
Pro Logic (avec transmission Pro Logic)	Normale		Oui	Oui	Oui
	Fantôme		Oui	Non	Oui
	Large		Oui	Oui	Oui
	Non				
Dolby 3 (avec transmission en stéréo)	Normale		Oui	Oui	Non
	Fantôme		Oui	Non	Non
	Large		Oui	Oui	Non
	Non				
Hall (avec transmission en mono)	Normale		Oui	Non	Oui
	Fantôme		Oui	Non	Oui
	Large		Oui	Non	Oui
	Non (à sélectionner dans Son Surr. Pro Logic ou Dolby 3)				
Arrêt	Normale		Oui	Non	Non
	Fantôme		Oui	Non	Non
	Large		Oui	Non	Non
	Non (à sélectionner dans Son Surr. Pro Logic ou Dolby 3)				

Amplificateur externe

Vous avez branché un amplificateur audio sur **AUDIO L** et **R** à l'arrière de votre téléviseur. Voir Brancher les Périphériques, Installation Audio, p. 34.

- Sélectionnez
 - Son surround : **Pro Logic** ou **Dolby 3** Stéréo
 - Son central : **Normale** ou **Large**
 - Amplificateur ext. : **Oui**

Ligne d'informations

- Choisissez **Ligne d'informations** à l'aide des touches ▲ ou ▼ et appuyez sur **OK**.
- Appuyez sur les touches ◀ ou ▶ pour choisir **Marche**.
- ▶ Après avoir choisi une chaîne de télévision ou après avoir appuyé sur **[+]** sur la télécommande, une chaîne à télétexte peut transmettre le nom de la chaîne ou le titre du programme télévisé ou un autre message dans la ligne d'informations qui apparaît quelques instants au bas de votre écran.
- Appuyez sur les touches ◀ ou ▶ pour choisir **Arrêt**.
- ▶ La ligne d'informations apparaîtra qu'après avoir appuyé sur **[+]** sur la télécommande, voir p. 24, et pas après avoir choisi une chaîne de télévision.
- Appuyez sur **MENU**.
- ▶ Le menu **INSTALLATION** apparaît de nouveau.

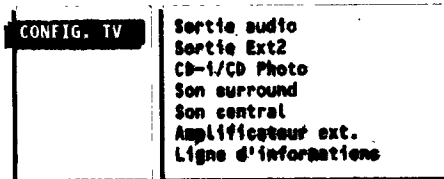

Mémoriser les numéros de progr. Décodeur

Si vous avez branché un décodeur, voir p. 35, vous pouvez réserver un ou plusieurs numéros de programme pour les chaînes venant d'un décodeur.

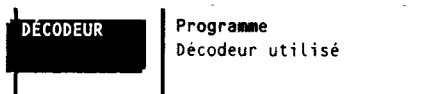

- Choisissez **Décodeur** à l'aide des touches ▲ ou ▼ et appuyez sur **OK**.
- ▷ Le menu **DÉCODEUR** apparaît.

- Choisissez **Programme** à l'aide des touches ▲ ou ▼.
- ▷ **Programme** s'affiche.
- Sélectionnez à l'aide des touches chiffrées le numéro de programme sous lequel vous avez mémorisé la chaîne venant du décodeur.
- Choisissez **Décodeur utilisé** à l'aide des touches ▲ ou ▼.
- ▷ **Décodeur utilisé** s'affiche.
- Appuyez sur ► ou ◀ pour sélectionner **Arrêt**, **EXT1** ou **EXT2**, la prise péritélévision à laquelle vous avez raccordé le décodeur. Sélectionnez **Arrêt** si le programme reçu ne nécessite pas de décodeur extérieur.

Disparition rapide de tous les menus

- Enfoncez la touche **MENU** pendant un court instant pour faire disparaître tous les menus de l'écran.

Utiliser

Pour vous servir de votre téléviseur à l'aide de la télécommande, celle-ci doit se trouver dans la position TV. Si ce n'est pas le cas, appuyez sur la touche **TV** à gauche de l'afficheur. Les lettres **TV** dans l'afficheur apparaissent dans un bloc noir pendant quelques secondes.

Chaque fois que vous appuyez sur une touche de la télécommande, le voyant vert sur la face avant du téléviseur clignote.

Mise en service du téléviseur

- Appuyez sur **TV** sur la face avant du téléviseur;
- ▷ Un voyant vert s'affiche et le programme apparaît.
- ▷ Est-ce qu'un voyant rouge s'affiche ? Dans ce cas, votre téléviseur est en position de veille. Continuez à lire les instructions.

Position de veille

- A l'aide de la touche position de veille **TV** en haut de la télécommande, vous mettez le téléviseur provisoirement hors service.
- ▷ Le voyant rouge sur le téléviseur s'allume.
- Appuyez sur une touche chiffrée ou sur **P** - ou + afin de remettre le téléviseur en service.
Si aucun signal d'antenne n'est reçu pendant 10 minutes, le téléviseur passe automatiquement en position de veille.

Même en mode veille, votre téléviseur consomme de l'énergie.

Or, toute consommation d'énergie pollue l'eau et l'atmosphère. Nous vous conseillons donc de ne pas laisser en mode veille. Ceci permet d'économiser de l'énergie et de démagnétiser le tube pour préserver une bonne qualité d'image.

Sélectionner des chaînes de télévision

- Choisissez votre chaîne de télévision à l'aide des touches chiffrées ou de la touche **P** - ou + de la télécommande.
- Pour un numéro de programme à deux chiffres, introduisez le second chiffre dans les 2 secondes.

Contrôle rapide des chaînes de télévision de la liste préférentielle.

- Gardez la touche **P** - ou + enfoncée.

Contrôle du volume

- Appuyez sur **▲** - ou +.

Vous voulez mémoriser le réglage du volume ?

Voir le menu Options, Mémorisation générale PP, p. 20, pour mémoriser le même réglage du volume pour toutes les chaînes de télévision.

Suppression momentanée du son

- Appuyez sur **■**.
- ▷ Le son est momentanément supprimé.
- Appuyez de nouveau sur **■** si vous voulez rétablir le son.

Mise en ou hors service des menus

- Appuyez sur **MENU** sur la télécommande.
- ▷ Le **MENU PRINCIPAL** apparaît.
- Vous faites votre choix dans le Menu principal à l'aide des touches **▲** ou **▼**.
- ▷ Votre choix s'affiche.
- Appuyez sur la touche **OK** de la télécommande pour entrer dans votre menu de sélection ou pour activer votre sélection.
- Appuyez une nouvelle fois sur **MENU** pour revenir au menu précédent.
- Enfonchez la touche **MENU** pour faire disparaître tous les menus de l'écran.

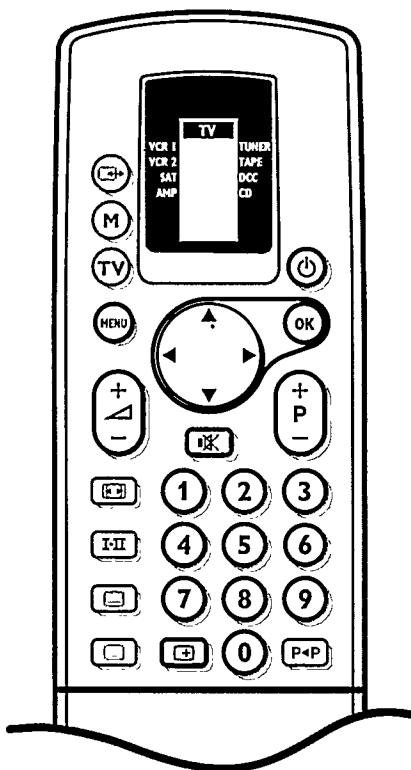

■ Son arrêté

Menu principal

Sélectionner les paramètres de l'image

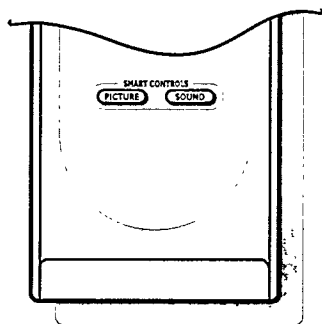

Une série de réglages d'image est déjà préalablement définie.

Sans devoir faire vos propres réglages, vous pouvez choisir parmi quatre présentations d'image différentes avec la touche "PICTURE" des "SMART CONTROLS" sur la petite porte de la télécommande.

- Appuyez plusieurs fois sur la touche "PICTURE" des "Smart Controls" pour sélectionner : **Douce**, **Naturel**, **Intense** ou **Préférent**.
- ▷ Les possibilités de choix apparaissent brièvement en haut de l'écran.

Les réglages d'image correspondent à un préréglage spécifique du Contraste, de la couleur, de la Définition et du Dynamic Contrast.

Préférent renvoie aux réglages personnels du contraste, de la couleur, de la définition et du dynamic contrast que vous avez vous-même effectués dans le menu **IMAGE** et mémorisés avec **Mémorisation générale PP** dans le menu **OPTIONS**.

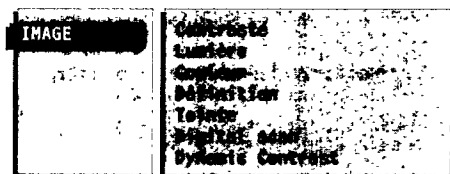
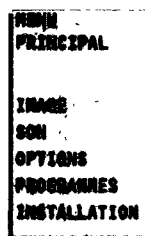

Ajuster les réglages de l'image

- Appuyez sur **MENU** sur la télécommande.
- ▷ Le **MENU PRINCIPAL** apparaît et **IMAGE** s'affiche.
- Appuyez sur **OK**.
- ▷ Le menu **IMAGE** apparaît.
- Choisissez à l'aide des touches **▲** ou **▼** les paramètres **Contraste**, **Lumière**, **Couleur**, **Définition**, **Teinte**, **Digital Scan** ou **Dynamic Contrast** que vous voulez régler.

*Si vous êtes en train de regarder une chaîne de télévision dans le système NTSC, ou si un périphérique NTSC est branché à l'une des prises péritélévision, l'option **Hue** également apparaît et peut être réglée dans le menu **IMAGE**.*

- Appuyez sur **▶** ou **◀** afin de régler le paramètre choisi.
- ▷ Le menu **IMAGE** disparaît et seule l'option de menu sélectionnée (avec sa barre) reste affichée à l'écran.
- ▷ Le menu **IMAGE** réapparaît de lui-même après quelques instants ou par pression sur **OK**.
Vous pouvez maintenant choisir un autre réglage avec les touches **▲** ou **▼**.
- ▷ Le réglage de l'image dans les Smart Controls pour **PICTURE** (image) est présenté comme **Manuelle** jusqu'à ce que les réglages modifiés sont mémorisés.

Définition

Le réglage de Définition est mémorisé par chaîne après disparition de la barre de réglage.

Vous pouvez régler la définition par chaîne.

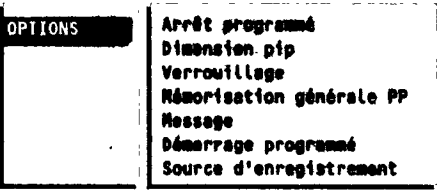

Vous voulez mémoriser les réglages modifiés du contraste, de la lumière, de la couleur, du teinte et du dynamic contrast pour toutes les chaînes ?

- Appuyez sur **MENU**.
- ▷ Le **MENU PRINCIPAL** apparaît de nouveau.
- Choisissez **OPTIONS** et appuyez sur **OK**.
- ▷ Le menu **OPTIONS** apparaît.
- Choisissez **Mémorisation générale PP** à l'aide des touches **▲** ou **▼** et appuyez sur **OK**.
- ▷ L'indication **Mémorisé(s)** apparaît quelques instants en bas de l'écran.
- ▷ Vous avez créé et mémorisé un nouveau paramètre de l'image **Préférentiel**.

Teinte

- Appuyez sur les touches **▶** ou **◀** afin de choisir : **Normale, Chaude** ou **Froide**.
- Appuyez sur **OK**.
- ▷ Le menu **IMAGE** apparaît de nouveau.

Digital scan (Réduction du Flicker lignes)

Pour certains types d'images, il peut être souhaitable de ne pas utiliser le circuit de Réduction du Flicker lignes.

- Appuyez sur les touches **▶** ou **◀** afin de choisir **Marche** ou **Arrêt** et appuyez sur **OK**.
- ▷ Le menu **IMAGE** apparaît de nouveau.

Dynamic Contrast

- Appuyez plusieurs fois sur les touches **▶** ou **◀** afin de choisir **Arrêt, Min, Méd** ou **Max** et appuyez sur **OK**.
- ▷ Le menu **IMAGE** apparaît de nouveau.

Afin d'accentuer le contraste entre les parties d'images plus foncées et plus claires, mettez la fonction Dynamic Contrast en position **Méd** ou **Max**.
 Pour certains types d'images, il peut être souhaitable de choisir **Min** ou **Arrêt**.

- Appuyez sur **MENU**.
- ▷ Le **MENU PRINCIPAL** apparaît de nouveau.
- Appuyez de nouveau sur **MENU** afin de mettre le **MENU PRINCIPAL** hors service.

Français

Sélectionner les paramètres de son

Une série de réglages de son est déjà préalablement défini.

Sans devoir faire vos propres réglages, vous pouvez choisir parmi six présentations de son différentes avec la touche "SOUND" des "SMART CONTROLS" sur la petite porte de la télécommande.

- Appuyez plusieurs fois sur la touche "SOUND" des "Smart Controls" pour sélectionner : **En concert**, **Classique**, **Jazz**, **Pop**, **Stade** ou **Préférent**.
- ▷ Les possibilités de choix apparaissent brièvement en haut de l'écran. Les sonorités correspondent à un préréglage spécifique des valeurs d'égalisation des haut-parleurs.
Préférent. renvoie aux réglages personnels du volume, balance, graves ou aigus et de la définition que vous avez vous-même effectués dans le menu **SON** et mémorisés avec **Mémorisation générale PP** dans le menu **OPTIONS**.

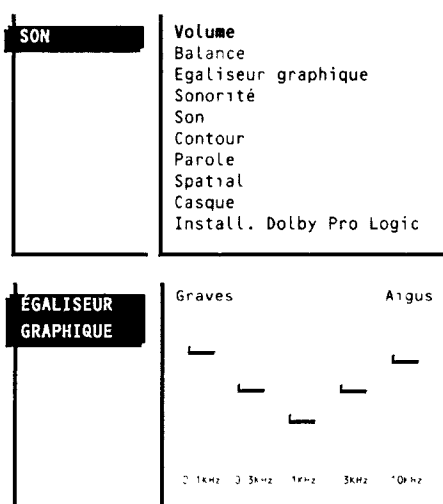

Régler les paramètres de son

- Appuyez sur **MENU** sur la télécommande.
- ▷ Le **MENU PRINCIPAL** apparaît.
- Choisissez **SON** à l'aide des touches ▲ ou ▼ et appuyez sur **OK**.
- ▷ Le menu **SON** apparaît.
- Choisissez à l'aide des touches ▲ ou ▼ les paramètres **Volume** et **Balance**.
- Appuyez sur les touches ► ou ◀ pour régler le paramètre choisi.
- Choisissez **Egaliseur graphique** à l'aide des touches ▲ ou ▼ et appuyez sur **OK**.
- ▷ Le menu **ÉGALISEUR GRAPHIQUE** apparaît.
- Choisissez à l'aide des touches ◀ ou ► un paramètre de l'égaliseur.
- Appuyez sur les touches ▲ ou ▼ afin de régler les paramètres.
- ▷ La sonorité est présentée comme **Manuelle** jusqu'à ce que les réglages modifiés de l'égaliseur graphique sont mémorisés.

Sélection des sonorités avec le menu Son

Cette option de menu a la même fonction que la touche "Sound" des "Smart Controls" sur la télécommande, comme décrit ci-dessus.

- Choisissez **Sonorité** dans le menu **SON** à l'aide des touches ▲ ou ▼.
- Appuyez sur les touches ◀ ou ► pour sélectionner la sonorité souhaitée : **En concert**, **Classique**, **Jazz**, **Pop**, **Stade** ou **Préférent**.

Voulez-vous mettre en mémoire les paramètres que vous venez de modifier pour toutes les chaînes ?

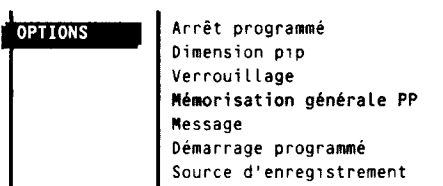

- Choisissez **Options** dans le Menu principal à l'aide des touches ▲ ou ▼ et appuyez sur **OK**.
- ▷ Le menu **OPTIONS** apparaît.
- Choisissez **Mémorisation générale PP** à l'aide des touches ▲ ou ▼ et appuyez sur **OK**.
- ▷ L'indication **Mémorisé(s)** apparaît quelques instants en bas de l'écran.
- ▷ Vous avez créé et mémorisé un nouveau paramètre de son Préférentiel.

Choisir le son

Selon le son transmis par la chaîne de télévision et si votre appareil est équipé de Nicam, votre TV choisira un son stéréo ou numérique si vous ne choisissez pas vous-même le son.

En cas de faible signaux sonores stéréo ou numériques, dus à la transmission, choisissez analogique ou mono.

- Choisissez **Son** dans le menu **SON** à l'aide des touches ▲ ou ▼.
- Appuyez sur les touches ◀ ou ▶ pour choisir le son désiré :
 - **Stéréo** ou **Mono** si la chaîne de télévision transmet le son en stéréo
 - **Numérique** ou **Analogique** si la chaîne de télévision transmet le son en numérique.

Activer ou désactiver le Contour

Quand vous sélectionnez **Contour Marche**, les hautes et les basses fréquences sont amplifiées de sorte que l'équilibre naturel est rétabli quand vous écoutez à bas volume.

Choisir la parole

Quand vous sélectionnez **Parole Marche**, les graves sont supprimés et les aigus sont accentués.

Choisir Son spatial

Si **Spatial Marche** est choisi, vous avez l'impression que les haut-parleurs sont plus éloignés l'un de l'autre.

Vous obtenez un effet de son spatial.

Casque

Voir Brancher les périphériques, p. 34, pour le raccordement de votre casque quand vous voulez l'utiliser.

- Choisissez **Casque** à l'aide des touches ▲ ou ▼ et appuyez sur **OK**.
- ▷ Le menu **CASQUE** apparaît.
- Choisissez d'abord **Source** à l'aide des touches ▲ ou ▼.
- ▷ **Source** s'allume.
- Appuyez sur les touches ▶ ou ◀ pour sélectionner la source sonore que vous voulez écouter avec votre casque : **Automatique**, **TV**, **EXT1**, **EXT2**, **EXT3** ou **FRONT**.
- Choisissez **Automatique** si vous voulez écouter le son de l'image que vous voyez à l'écran.

Exception : si vous regardez l'image d'un périphérique dans l'écran pip, vous écouterez le son de l'image dans votre casque.

- Choisissez **TV** si vous voulez écouter le son d'une chaîne de télévision par le biais de votre téléviseur et regarder un programme par le biais de votre magnétoscope ou d'un autre périphérique.
Exemple : vous pouvez regarder un film vidéo mais écouter le commentaire d'un match de foot télévisé.
- Dans tous les autres cas, sélectionnez la source à laquelle vous avez raccordé votre appareil.
L'équipement doit être mis en service, mais vous n'avez pas besoin de le regarder.
- Choisissez les paramètres **Volume** et **Balance** à l'aide des touches ▲ ou ▼ .
- ▷ Le paramètre choisi s'affiche.
- Appuyez sur les touches ▶ ou ◀ pour régler le paramètre choisi.
- Appuyez sur **MENU**.
- ▷ Le menu **SON** apparaît de nouveau.

CASQUE

Volume
Balance
Source

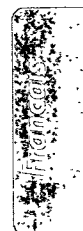

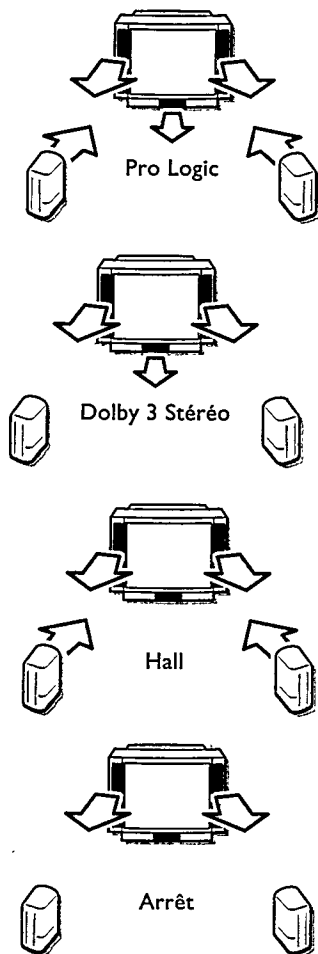
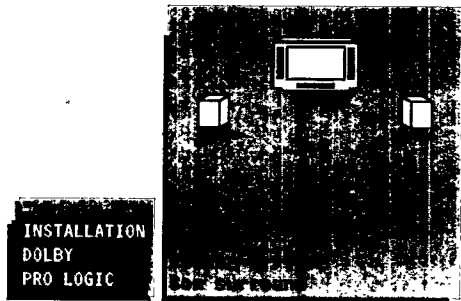
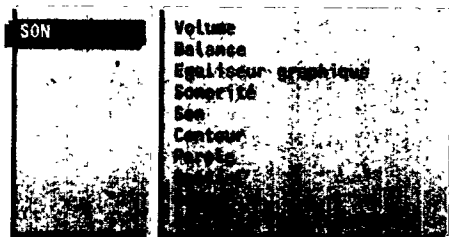

Installation Dolby* Pro Logic

- Choisissez **Install. Dolby Pro Logic** à l'aide des touches ▲ ou ▼ et appuyez sur **OK**.
- ▷ Le menu **INSTALLATION DOLBY PRO LOGIC** apparaît et **Test** s'affiche.

On peut arriver à une sonorité de qualité pour la plupart des programmes en mettant la balance du volume des haut-parleurs central, gauche, droit et arrière sur une même position. Certains programmes peuvent toutefois être améliorés par une adaptation visant à réaliser la meilleure séparation entre les haut-parleurs avant et arrière.

Quels haut-parleurs sont activés dépend des choix que vous avez fait dans le menu Configuration TV, p. 10.

- Choisissez **Son surround** à l'aide des touches ▲ ou ▼.
- Appuyez sur les touches ► ou ◀ afin de sélectionner **Pro Logic**.
- Choisissez de nouveau **Test** à l'aide des touches ▲ ou ▼.
- Appuyez sur les touches ► ou ◀ afin de choisir **Test Marche**.
- ▷ Un signal sonore constant sera successivement émis par les haut-parleurs gauche, central, droit et arrière, pendant deux secondes. Cela vous permet de régler le volume de chaque haut-parleur. Les haut-parleurs activés s'allument sur l'illustration affichée à l'écran.
- Choisissez à l'aide des touches ▲ ou ▼ **Volume central, Balance** ou **Volume arrière**.
- ▷ Le paramètre choisi s'affiche.
- Appuyez sur les touches ► ou ◀ pour régler le paramètre choisi.
- Choisissez de nouveau **Test** à l'aide des touches ▲ ou ▼.
- Appuyez sur les touches ◀ ou ► afin de choisir de nouveau **Test Arrêt**.

Son surround

- Choisissez **Son surround** à l'aide des touches ▲ ou ▼.
- ▷ **Son surround** s'affiche.
- Appuyez sur les touches ► ou ◀ pour choisir le son surround souhaité : **Pro Logic, Dolby 3 Stéréo, Hall** ou **Arrêt**.

Pro Logic

En plus des haut-parleurs avant gauche et droit, le haut-parleur central ainsi que les haut-parleurs arrières reproduisent le son spécial Dolby Surround Pro Logic. Les 4 canaux sonores sont toujours enregistrés quand l'émission, lors de retransmission stéréophonique est marquée **Dolby Surround**.

Ce mode d'utilisation est tout particulièrement recommandé avec les programmes enregistrés en Dolby Surround ou Dolby Surround Pro Logic.

Dolby 3 Stéréo

- ▷ Le signal sonore Dolby 3 Stéréo est dans ce cas diffusé par les haut-parleurs avant gauche, droit et central.
- ▷ Les haut-parleurs arrières ne diffusent pas de son.

Hall

- ▷ Le signal sonore central est diffusé par les haut-parleurs arrières ce qui crée à l'arrière un effet Hall.
- ▷ Le haut-parleur central ne diffuse aucun son. Ce mode d'utilisation est particulièrement recommandé quand vous ne disposez pas d'une source sonore enregistrée en Dolby Surround et que vous souhaitez néanmoins disposer d'une voie arrière.

Arrêt

- ▷ Ce mode de reproduction reproduit uniquement les voies sonores avant gauche et droite. Dans ce cas vous obtiendrez une reproduction stéréophonique si l'émission que vous regardez ou écoutez est transmise en stéréo ou en numérique.

- Appuyez deux fois sur **MENU**.
- ▷ Le **MENU PRINCIPAL** apparaît de nouveau.



* "Dolby", le symbole double-D et "Pro Logic" sont des marques de Dolby Laboratories Licensing Corporation. Fabriqué sous licence de Dolby Laboratories Licensing Corporation.

Adapter les réglages de base de l'image et du son avec la touche Local Menu

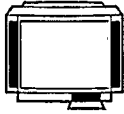

- Si votre télécommande est perdue ou cassée, vous pouvez toujours modifier quelques réglages de base de l'image et du son.
- Appuyez sur la touche **LOCAL MENU** derrière la porte sur la face avant de votre téléviseur.
 - ▷ Le paramètre **Volume**, avec une barre, apparaît à l'écran.
 - Appuyez sur la touche **V** - ou + sur la face avant de votre téléviseur pour régler le volume.
 - Appuyez de nouveau ou plusieurs fois sur la touche **LOCAL MENU** pour choisir un autre paramètre.
 - ▷ Les paramètres **Volume**, **Lumière**, **Couleur** ou **Contraste**, avec une barre, apparaissent à l'écran.
 - Appuyez sur la touche **V** - ou + à l'avant de votre téléviseur pour procéder au réglage sélectionné.
 - Appuyez de nouveau sur la touche **LOCAL MENU** après avoir sélectionné le dernier réglage.
 - ▷ Les paramètres du Local Menu disparaissent de l'écran.

Le Menu Local disparaît automatiquement quand vous n'opérez pas de sélection ni de réglage dans les 10 secondes.

Options

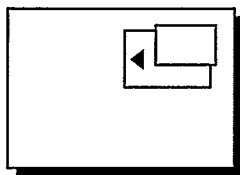
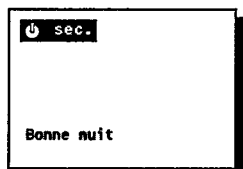
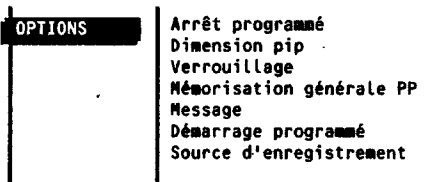

- Choisissez **OPTIONS** dans le **MENU PRINCIPAL** à l'aide des touches **▲** ou **▼** et appuyez sur **OK**.
- ▷ Le menu **OPTIONS** apparaît.
- Faites votre choix avec les touches **▲** et **▼** dans le menu **OPTIONS**.
- ▷ Votre choix s'affiche.

Arrêt programmé

Grâce à cette option, vous pouvez programmer une durée après laquelle le téléviseur passera automatiquement en position de veille.

- Gardez la touche **▶** enfoncée.
- ▷ Le compteur compte à partir de **Arrêt** jusqu'à **180 min**.
- Gardez la touche **◀** enfoncée.
- ▷ Le compteur décompte à partir **180 min** jusqu'à **Arrêt**.

Si vous avez programmé une heure d'arrêt, le décompte de la dernière minute avant la mise en veille apparaîtra automatiquement à l'écran, ainsi que l'indication **Bonne nuit**.

Vous pouvez toujours arrêter le téléviseur avant l'heure d'arrêt programmée ou reprogrammer l'heure d'arrêt avant la mise en veille automatique.

Dimension pip

(Pour les modèles permettant l'incrustation de l'image.)

- Appuyez sur les touches **◀** ou **▶** pour choisir entre une dimension **petite** ou **large** de l'image pip.
- Pour de plus amples informations sur l'option Pip, voir PiP, Image dans l'image, p. 24.

Verrouillage

Si le téléviseur est verrouillé, il ne peut être mis en service qu'à l'aide des touches chiffrées sur la télécommande. Il n'y a pas moyen d'utiliser les touches **P** - et **+** derrière la porte sur la face avant du téléviseur.

Si l'indication **Verrouillage MARCHE** apparaît, il faut mettre le verrouillage hors service.

- Appuyez sur les touches **▶** ou **◀** pour choisir **Marche** ou **Arrêt**.

Mémoriser les réglages préférentiels

- Choisissez **Mémorisation générale PP** à l'aide des touches **▲** et **▼**.
- Appuyez sur **OK**.
- ▷ **Mémorisation générale PP** s'affiche et l'indication **Mémorisé(s)** apparaît quelques instants à l'écran.
- ▷ Les réglages du contraste, de la lumière, de la couleur, du teinte et du dynamic contrast faits dans le menu Image et les réglages du volume, de la balance et de l'égaliseur faits dans le menu Son sont mémorisés pour toutes les chaînes.

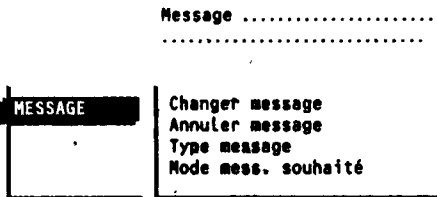

Message

Avec cette fonction, vous pouvez vous-même entrer un message personnel qui s'affichera automatiquement à l'écran dès que l'appareil est allumé depuis la position de veille.

Ex. Je rentrerai tard ce soir. Ne m'attends pas pour manger.

- Sélectionnez **Message** à l'aide des touches ▲ ou ▼.
- Appuyez sur **OK**.
- ▷ Le menu **MESSAGE** apparaît et se compose d'une partie pour le message et d'un menu de sélection.

- Sélectionnez **Changer message** à l'aide des touches ▲ ou ▼ et appuyez sur **OK**.
- ▷ Un bloc apparaît en première position de la première ligne de message.
- Choisissez avec les touches ▲ ou ▼ la lettre ou le chiffre que vous voulez introduire.
- Choisissez avec la touche ► les endroits suivantes.
- Introduisez les lettres ou les chiffres.
Vous pouvez entrer un texte sur 2 lignes de 27 caractères chacune.

Avez-vous introduit une mauvaise lettre ou un mauvais chiffre ?

- Choisissez à l'aide des touches ► ou ◀ l'endroit où vous voulez apporter un changement.
- Choisissez à l'aide des touches ▲ ou ▼ la bonne lettre ou le bon chiffre.
- Appuyez sur **OK** quand vous avez introduit le message complet.
- Appuyez sur les touches ▲ ou ▼ pour faire un autre choix dans le menu Message.

Annuler le message

- Sélectionnez **Annuler message** et appuyez sur **OK** pour effacer le message précédent.
- ▷ Le message précédent est effacé.

Type message

- Choisissez **Type message**.
- ▷ **Type message** s'affiche.
- Appuyez sur les touches ► ou ◀ pour choisir le mode d'affichage du message : **Fondu, Estompé, Défilant, Déroulant**.

Mode message souhaité

- Choisissez **Mode mess. souhaité**.
- ▷ **Mode mess. souhaité** s'affiche.
- Appuyez sur les touches ► ou ◀ pour choisir la fréquence d'affichage du message : **Continu, Une fois** ou **Non**.

Activer message

- Mettez votre téléviseur en mode de veille.
- ▷ Le message apparaît à l'écran dès que le téléviseur est de nouveau mis en marche.
Si vous avez sélectionné **Une fois** le message disparaît après 30 secondes.
Si vous avez sélectionné **Continu** le message restera à l'écran jusqu'à ce que l'appareil soit éteint avec l'interrupteur de marche/arrêt à l'avant du téléviseur.
Le message n'apparaît pas quand Sous-titre permanent est mis en position **Marche** et  est visualisé au bas de l'écran. Voir Télétex, page 32.



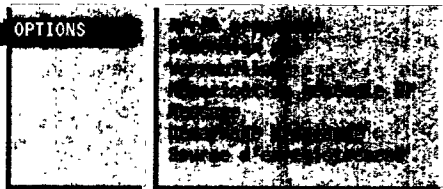

Démarrage programmé

Avec le menu **Démarrage programmé**, vous pouvez programmer votre appareil pour qu'il s'allume automatiquement depuis la position de veille sur le numéro de programme souhaité ou passe à un numéro de programme souhaité à un moment bien précis.

- Choisissez **Démarrage programmé** à l'aide des touches ▼ ou ▲ dans le menu **OPTIONS** et appuyez sur **OK**.
- ▷ Le menu **DÉMARRAGE PROGRAMMÉ** apparaît et **Heure** s'affiche.

Heure

Au numéro de prog. 1 ou au numéro de programme préférentiel le plus bas, vous avez installé une chaîne à télétexte. Voir **Télétexte**, p. 30.

- ▷ L'heure est donnée par l'horloge du télétexte de cette chaîne.
- Utilisez les touches chiffrées pour changer l'heure.
- ▷ L'heure entrée manuellement est mise à jour toutes les minutes et reste affichée à l'écran jusqu'à ce que le téléviseur soit éteint avec l'interrupteur marche/arrêt ①.

OU Au numéro de prog. 1 ou au numéro de programme préférentiel le plus bas, vous avez installé une chaîne sans télétexte. Voir **Télétexte**, p. 30.

- ▷ L'heure est mise sur --:-- et doit être entrée manuellement.
- Utilisez les touches chiffrées pour changer l'heure.
- ▷ L'heure entrée manuellement est mise à jour toutes les minutes et reste affichée à l'écran jusqu'à ce que le téléviseur soit éteint avec l'interrupteur marche/arrêt ①.

Avez-vous introduit un mauvais chiffre ?

- Complétez d'abord l'heure avec des chiffres quelconques et recommencez ensuite l'opération.

Programme

- Choisissez **Programme** à l'aide des touches ▼ ou ▲.
- ▷ **Programme** s'affiche.
- Introduisez avec les touches chiffrées le numéro de programme de la chaîne sur lequel vous voulez que le téléviseur se mette en fonctionnement.

Avez-vous introduit un mauvais chiffre ?

- Introduisez de nouveau le chiffre correct.

Heure de début

- Choisissez **Heure de début** à l'aide des touches ▼ ou ▲.
- ▷ **Heure de début** s'affiche.
- Introduisez avec les touches chiffrées l'heure de début du programme télévisé sélectionné à laquelle vous souhaitez que le téléviseur se mette en fonctionnement.

- ▷ A l'heure programmée, votre téléviseur se mettra en marche depuis la position de veille sur le numéro de programme sélectionné.
- ▷ L'heure est remis sur --:--.

OU

- ▷ Tandis que vous regardez une autre chaîne, votre téléviseur changera de chaîne à l'heure indiquée pour passer au numéro de programme sélectionné.
- ▷ L'heure est remis sur --:--.

Annuler programmation

- Choisissez **Annul. Program.** à l'aide des touches ▼ ou ▲ et appuyez sur **OK**.
- ▷ **Annul. program.** s'affiche et **Heure** est remis sur --:--.
- Appuyez sur **MENU**.
- ▷ Le menu **OPTIONS** apparaît de nouveau.

Source d'enregistrement

Voir Brancher les périphériques, Enregistrer avec votre magnétoscope, p. 37.

Liste des programmes



- Choisissez **PROGRAMMES** à l'aide des touches ▼ ou ▲ dans le **MENU PRINCIPAL** et appuyez sur **OK**.
- ▷ Une liste présentant un aperçu des chaînes de télévision en mémoire apparaît avec les noms que vous avez entrés pour les périphériques raccordés. Les chaînes de télévision de la liste préférentielle sont affichées en caractères blancs. Les chaînes de télévision qui ne se trouvent pas dans la liste préférentielle sont affichées en caractères noirs. La chaîne dont vous regardez le programme est indiquée dans un bloc noir.
- Appuyez sur les touches ▼ ou ▲ pour sélectionner une chaîne dans une colonne.
- Appuyez sur les touches ◀ ou ▶ pour sélectionner une autre colonne de la liste des programmes.
- Appuyez sur **OK** pour sélectionner une autre chaîne de télévision.



- Appuyez deux fois sur **MENU**.
- ▷ Le **MENU PRINCIPAL** disparaît.

Autres fonctions

Compression de l'image

Dans l'avenir, les films et d'autres nouveaux programmes seront transmis dans un grand format d'écran.

Les programmes satellite qui sont enregistrés avec un magnétoscope dans un grand format d'écran peuvent être reproduits sur un écran de TV normal dans un format conventionnel.

- Appuyez sur .
- ▷ L'image est comprimée.
Des bandes noires apparaissent en haut et en bas de l'écran.
- ▷ L'indication **Format 16:9** apparaît brièvement dans le coin supérieur gauche de l'écran.
- Appuyez une nouvelle fois sur  pour faire disparaître la compression de l'image.

Si vous avez un magnétoscope qui permet l'enregistrement du grand format 16:9 et qui est connecté à l'une des prises péritélévision EXT1 ou EXT2, les images seront automatiquement au format 16:9.

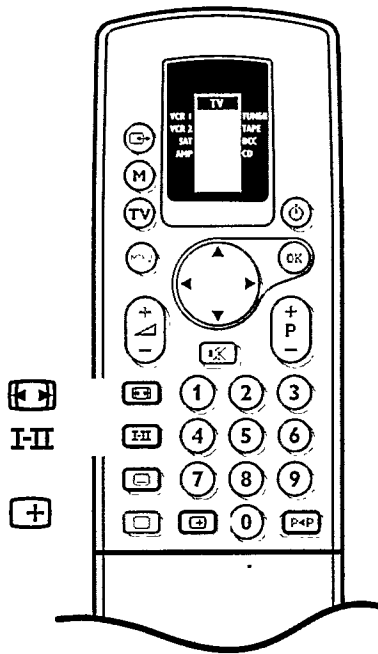

Emission bilingue

- Appuyez plusieurs fois sur la touche I-II pour choisir langage I ou II si la chaîne de télévision émet en deux langues, une langue synchronisée et la version originale (p.ex. Eurosport) ou pour choisir analogique ou numérique si votre appareil est équipé de Nicam et si la chaîne de télévision émet le son en numérique.
- ▷ **Langage I** ou **II** s'affiche brièvement sur l'écran.
Le choix est mémorisé par programme si vous sélectionnez une autre chaîne de télévision ou la position de veille.
Vous pouvez sélectionner le langage par chaîne.

Affichage d'information à l'écran

Après avoir choisi une chaîne de télévision ou le programme d'un périphérique ou après avoir appuyé sur , les indications suivantes peuvent apparaître quelques instants ou permanent à l'écran :

- le numéro et le nom de la chaîne de télévision choisie
- dans la barre au bas de l'écran, vous avez l'information diffusée par des chaînes avec télétexte (ex. le nom de la chaîne, le titre du programme télévisé ou un autre message)
- **Son numérique disponible** si votre appareil est équipé de Nicam et si la chaîne de télévision transmet le son en numérique
- le mode actuellement sélectionné si la chaîne de télévision émet le son en stéréo ou en numérique (pas avec un programme d'un périphérique ou venant d'un décodeur)
-  **Son arrêté** si le son est momentanément supprimé
- le nom du branchement pip, si le système pip est en service (pour les modèles permettant l'incrustation de l'image).
Voir PIP, Image dans l'image, p. 28
- **Langage I** ou **II** en cas d'émission bilingue
- la **Sortie Ext2** sélectionnée dans le menu Config. TV (voir p. 11)
- le réglage DNR sélectionné (voir p. 26).

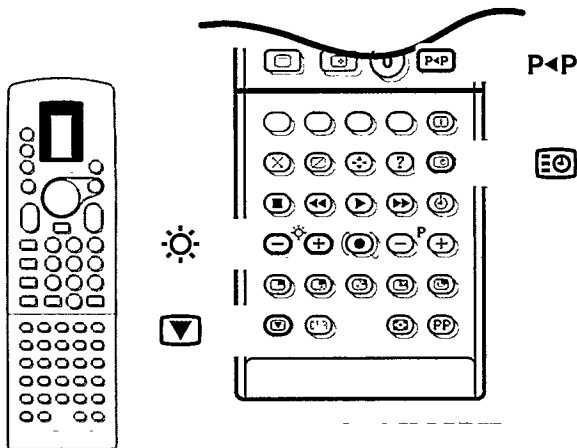

Numéro de programme permanent



- Appuyez un peu plus longtemps .
- ▷ Le numéro de programme permanent reste affiché dans le coin supérieur droit de l'écran s'il n'était pas affiché ou disparaît s'il était affiché.

Programme précédent

- Appuyez sur la touche P◀P.
- ▷ La chaîne de télévision sélectionnée auparavant réapparaît à l'écran.

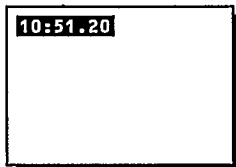
Demander l'heure





- Ouvrez le volet de la télécommande.
- Appuyez sur .
- ▷ L'heure donnée par le télétexte de la chaîne au numéro de programme 1 ou au numéro de programme préférentiel le plus bas ou entrée manuellement dans le menu Enregistrement programmé, apparaît dans le coin supérieur gauche de l'écran.
L'heure n'est pas possible quand Sous-titre est mis en position Marche et  est visualisé au bas de l'écran. Voir Télétexte, p. 30.
- Appuyez de nouveau sur  pour faire disparaître l'heure.

Régler la luminosité

- Ouvrez le volet de la télécommande.
- Appuyez sur  - ou + pour régler la luminosité.

Arrêt sur image

- Ouvrez le volet de la télécommande.
- Appuyez sur .
- ▷ L'image est arrêtée.
- Appuyez de nouveau sur  pour rétablir l'image normale.

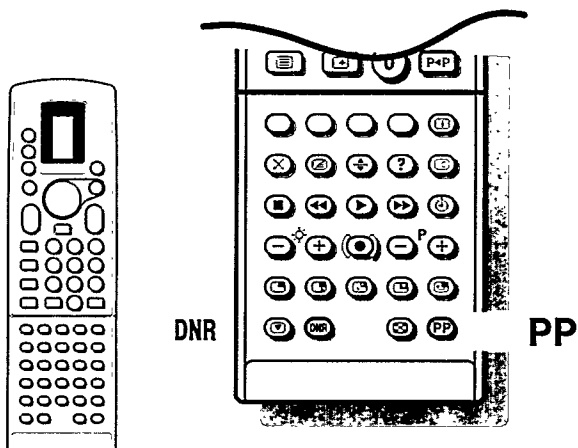

Réduction du bruit : DNR

Si le programme reçu est bruité (niveau de signal faible).

Ce circuit réduit le niveau du bruit et donne un meilleur confort visuel.

- Ouvrez le volet de la télécommande.
- Appuyez plusieurs fois sur **DNR** afin de choisir **DNR min**, **DNR méd**, **DNR max** ou **DNR arrêt**.

DNR méd est le plus approprié pour des signaux normaux.

DNR max n'est pas nécessaire si la qualité d'image est bonne.

- ▷ Votre sélection apparaît quelques instants en haut de l'écran.

Le réglage n'est mémorisé que pour la chaîne sélectionnée dès que la sélection disparaît de l'écran.

Vous pouvez choisir le réglage DNR par chaîne.

Touche PP

A l'aide de la touche verte **PP**, vous pouvez appeler les réglages de l'image et du son qui ont été mémorisés avec l'option **Mémorisation générale PP** dans le menu **Options**, p. 20.

- Ouvrez le volet de la télécommande.
- Appuyez sur **PP**.

Pip - Image dans l'Image

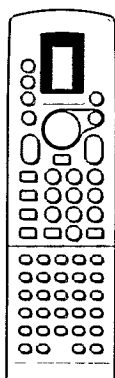



Pour les modèles permettant l'incrustation de l'image.

Grâce au système pip, Image dans l'Image, vous pouvez créer un petit écran dans l'écran principal du téléviseur. En d'autres mots, vous pouvez regarder le programme d'un autre appareil branché avec un câble péritélévision.

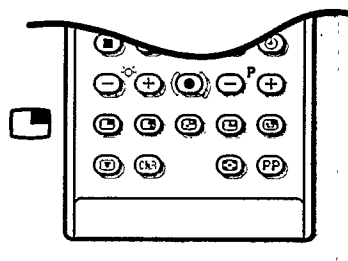
L'image du petit écran n'a pas de son.



Mettre le système Pip en et hors service

- Ouvrez le volet de la télécommande.
- Appuyez sur .
- ▷ L'écran pip apparaît et l'image est identique à celle de l'écran principal.
- ▷ Le nom du programme pip apparaît quelques instants sur l'écran principal.
- Appuyez de nouveau sur  pour mettre le système pip hors service.

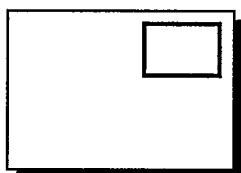

Sélection des branchements pip

- Appuyez plusieurs fois sur .
- ▷ Le nom des branchements apparaît.
Si une autre unité électronique est branchée avec un câble péritélévision et qu'elle est en service, les programmes de cette unité apparaissent à l'écran.
- Choisissez sur votre magnétoSCOPE les chaînes de télévision que vous avez mises en mémoire.

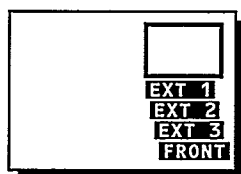

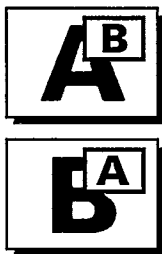

Pour le branchement d'appareils sur **EXTERNAL 1**, **EXTERNAL 2**, **EXTERNAL 3** ou **FRONT**, voir Périphériques, p. 33.



Inversion des écrans

- Appuyez sur .
- ▷ Les images de l'écran principal et de l'écran pip s'inversent.
Si la chaîne de télévision n'apparaît que dans l'écran pip et non dans l'écran principal, utilisez - P + des touches pip pour changer de chaîne dans l'écran pip.

Sélectionner arrêt sur image

- Appuyez sur .
- ▷ L'image dans l'écran pip s'arrête.
Même si le système pip n'est pas en service, l'écran principal apparaîtra sous forme d'image arrêtée dans l'écran pip.
- Appuyez de nouveau sur  ou choisissez une autre chaîne pour effacer l'image arrêtée.
- Appuyez sur  pour mettre pip hors service.

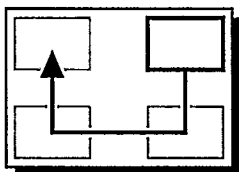

Déplacer l'écran pip

- Appuyez sur .
- ▷ Chaque fois que vous appuyez sur cette touche, l'écran pip se déplace vers un autre coin de l'écran principal.

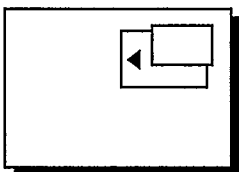

Sélectionner dimensions de l'image pip

- Appuyez sur **MENU**.
- ▷ Le **MENU PRINCIPAL** apparaît.
- Choisissez **OPTIONS** à l'aide des touches ▼ ou ▲ et appuyez sur **OK**.
- ▷ Le menu **OPTIONS** apparaît.
- Sélectionnez **Dimension PiP** à l'aide des touches ▼ et ▲.
- ▷ **Dimension PiP** s'allume.
- Appuyez sur les touches ◀ ou ▶ pour choisir entre une dimension **Large** ou **Petite** de l'image Pip.
- Enfoncez la touche **MENU** pendant un court instant pour faire disparaître tous les menus de l'écran.



Télétexte

Certaines chaînes de télévision transmettent des informations au moyen d'un système télétexte. Chaque chaîne qui dispose d'un télétexte transmet une page d'informations sur l'utilisation du système télétexte. Cherchez la page télétexte à l'aide de l'index (en général, il se trouve à la page 100). Les émissions de télévision sont parfois sous-titrées pour les malentendants.

Chaque chaîne de télévision transmet le télétexte dans un système différent. Le système utilisé est indiqué dans la ligne d'options en bas de l'écran. Les couleurs apparaissant dans la ligne d'options correspondent aux touches de couleurs sous la petite porte de votre télécommande.

Systèmes de télétexte à gestion personnalisée

Le système de télétexte à gestion personnalisée dispose d'une mémoire d'une grande capacité.

Moyennant une utilisation maximale de ce système, il est possible que la page sélectionnée apparaisse presque immédiatement à l'écran dans la plupart des cas. La seule condition pour ce faire est que la télétransmission de la chaîne de télévision soit activée pendant au moins une demi-minute.

Les avantages majeurs de ce nouveau système de télétexte sont :

Une **réduction considérable du temps d'attente** des pages par prévision de la sélection probable de la page par l'utilisateur :



- une sélection directe et rapide des pages précédentes ou suivantes, qui sont transmises
- la pré-mémorisation des numéros de pages à partir de la page visualisée
- la pré-mémorisation des pages en référence à la ligne d'options
- la création d'une **liste des pages les plus souvent regardées**. Les pages, étant sélectionnées, sont mises dans une liste de pages préférées de manière à être immédiatement disponibles.

Lors de l'arrêt du télétexte ou lors de la mise en veille du téléviseur les numéros de pages restent en mémoire.

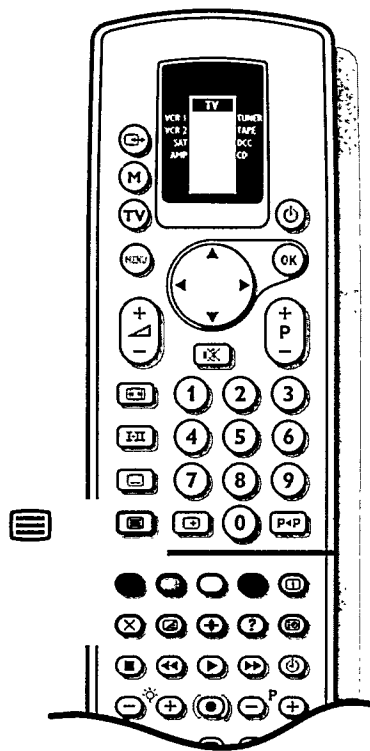
La pré-mémorisation des **sous-pages** est contrôlée par l'utilisateur du télétexte.





Mise en et hors service du télétexte

- Choisissez la chaîne de télévision en fonction du télétexte désiré.
- Appuyez sur  pour mettre le télétexte en service. Si le télétexte est activé alors que l'écran affiche un menu, ce menu disparaîtra automatiquement.
- ▷ Le contenu apparaît à l'écran ainsi que deux lignes d'informations en haut et une ligne d'options en bas.
- Appuyez de nouveau sur  pour mettre le télétexte hors service.
- ▷ La chaîne de télévision apparaît de nouveau.

Sélection d'une page de télétexte

A l'aide des touches chiffrées OU A l'aide de la ligne d'options

- Introduisez le numéro de page désiré avec les touches chiffrées.
 - ▷ Le compteur de pages cherche la page ou la page apparaît immédiatement quand le numéro de la page a été mis en mémoire.
 - ▷ Un message apparaîtra si vous avez introduit un numéro non existant ou mauvais. Des numéros de pages commençant par 0 ou 9 n'existent pas.
 - Introduisez le numéro de page correct.
- Choisissez à l'aide des touches colorées correspondantes aux options colorées en bas de l'écran et dépendant du système télétexte transmis
 - les pages précédentes ←  ou les pages suivantes  →
 - les 2 pages précédemment sélectionnées
 - un autre sujet.

Contrôle rapide des pages de télétexte

- Appuyez sur la touche ▼ pour visualiser les pages précédentes.
- Appuyez sur la touche ▲ pour visualiser les pages suivantes.

Sélection de la page télétexte précédente

- Appuyez sur la touche P◀P .
- ▷ La page de télétexte sélectionnée auparavant réapparaît.

Sélection des sous-pages

Quand un numéro de page choisi contient plusieurs sous-pages une sous-page apparaît à l'écran. Le numéro coloré dans la première ligne d'informations indique la sous-page affichée.

Les autres numéros de sous-pages peuvent être sélectionnés de deux façons :

Avec les touches ◀ ou ▶

- Les autres numéros de sous-pages apparaissent en blanc dès que la transmission les a trouvés. Ils sont mémorisés de sorte qu'ils sont continuellement disponibles tant que la page de télétexte est affichée à l'écran.
- Appuyez sur les touches ◀ ou ▶ pour choisir la sous-page précédente ou suivante.

OU En ajoutant un sous-code

- Ouvrez le volet de la télécommande.
- Appuyez sur [E@].
- Introduisez la sous-page avec les touches chiffrées, p. ex. 3 pour la troisième page de sept sous-pages.
- ▷ Le téléviseur cherche la sous-page désirée.
- Appuyez de nouveau sur [E@] pour effacer le sous-code.
- Appuyez de nouveau sur [E@].
- ▷ La ligne d'informations avec les sous-pages disponibles apparaît de nouveau.

Sélection de l'index du système télétexte

- Ouvrez le volet de la télécommande.
 - Appuyez sur la touche blanche [i].
 - ▷ L'index, en général la page 100, apparaîtra à l'écran.
- OU**
- Appuyez sur **MENU** .
 - ▷ Un aperçu T.O.P. des divers sujets apparaît.
Pas toutes les chaînes de télévision transmettent le télétexte T.O.P. Quand le système télétexte n'est pas le télétexte T.O.P., un message apparaît en haut de l'écran.
 - Sélectionnez avec les touches ◀, ▶, ▲ ou ▼ le sujet ou le numéro de page souhaité.
 - Appuyez sur **OK**.
 - ▷ La page sélectionnée apparaît.

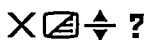
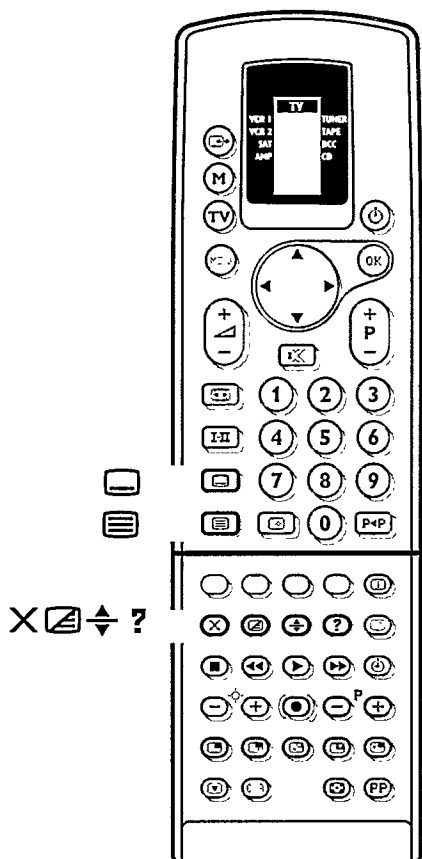

Sélection affichage sous-titres

Les chaînes qui diffusent du télétexte transmettent souvent certains programmes avec des sous-titres.

Vous pouvez mémoriser une page de sous-titrage pour chaque chaîne.

Vous avez parfois le choix entre plusieurs pages de sous-titrage.

Les sous-titres apparaissent automatiquement à l'écran quand le programme télévisé est pourvu de sous-titres.

- Appuyez sur pour mettre le télétexte en service.
- Sélectionnez la page de sous-titrage souhaitée avec les touches chiffrées.
- ▷ La page de sous-titrage sélectionnée apparaît à l'écran avec les sous-titres quand le programme transmis est sous-titré.
- Appuyez sur la touche sur la télécommande.
- ▷ L'indication **Sous-titre mémorisé** apparaît.
- Appuyez sur pour mettre le télétexte hors service.
- ▷ Chaque fois qu'un programme de la chaîne sélectionnée est sous-titré, les sous-titres seront disponibles.
- ▷ Si les sous-titres ne sont pas disponibles, est visualisé au bas de l'écran.
- Appuyez une ou deux fois sur la touche de la télécommande pour activer ou désactiver le sous-titrage.
- ▷ L'indication **Sous-titre MARCHÉ** ou **ARRÉT** apparaît.

Vous devez mémoriser séparément la page de sous-titrage pour chaque chaîne avec la touche de la télécommande.

Fonctions télétexte spéciales

- Appuyez sur pour mettre le télétexte en service.
- Ouvrez le volet de la télécommande.

Arrêt momentané du télétexte

- Appuyez sur **X**.
- ▷ La chaîne de télévision apparaît.
- ▷ indique que vous êtes toujours dans le mode télétexte. Avant d'arrêter momentanément le télétexte, vous pouvez choisir un numéro de page. Le numéro de page apparaît quelques instants à l'écran.
- Appuyez de nouveau sur **X**.
- ▷ Le télétexte réapparaît.

Superposition du télétexte sur l'image du téléviseur

- Appuyez sur .
- ▷ La page de télétexte se superpose à l'émission de télévision à l'écran.
- Appuyez de nouveau sur .
- ▷ Seule la page de télétexte est affichée.

Doublement en hauteur du texte

- Appuyez sur pour doubler la hauteur de la moitié supérieure de la page télétexte.
- Appuyez sur les touches ou pour faire défiler le texte ligne par ligne.
- Appuyez de nouveau sur pour doubler la hauteur de la moitié inférieure de la page télétexte.
- Appuyez encore une fois pour rétablir la hauteur normale de la page.

Informations cachées

- Appuyez sur **?** pour appeler des informations cachées, comme des solutions de jeux ou des réponses à des questions.
- Appuyez de nouveau sur **?** pour effacer les informations cachées.

Brancher les périphériques

Vous pouvez brancher une large gamme d'appareils électroniques sur votre téléviseur.

Les schémas de branchement suivants indiquent où vous devez brancher les différents appareils à l'arrière ou à l'avant du téléviseur.

Téléviseur et magnétoscope

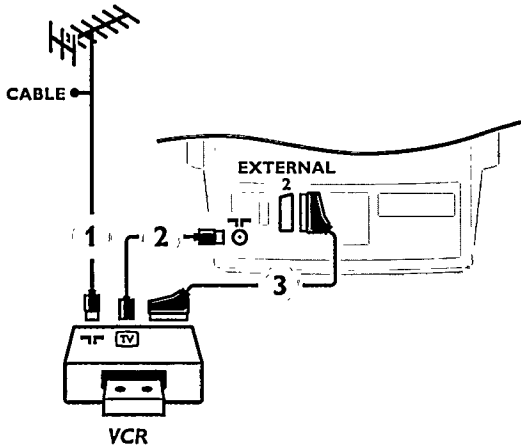

- Branchez les câbles d'antenne ① et ② tel qu'indique en regard. Vous obtiendrez une meilleure qualité d'image si vous branchez un câble péritélévision supplémentaire ③.

Recherche et mise en mémoire du signal test de votre magnétoscope

- Retirez la câble d'antenne ① de l'entrée d'antenne TV de votre magnétoscope.
- Mettez votre téléviseur en service et branchez le magnétoscope sur signal test. (Consultez le manuel de votre magnétoscope.)
- Demandez le menu Installation dans le Menu Principal.
- Cherchez le signal test de votre magnétoscope comme vous avez recherché et mise en mémoire des chaînes de télévision. Voir Installation, Mémoriser les chaînes de télévision, Installation manuelle, p. 7.
- Introduisez de nouveau la fiche d'antenne dans l'entrée d'antenne TV de votre magnétoscope après avoir mémorisé le signal test.

Téléviseur, magnétoscope et autres appareils périphériques (excepté CD-i/CD Photo)

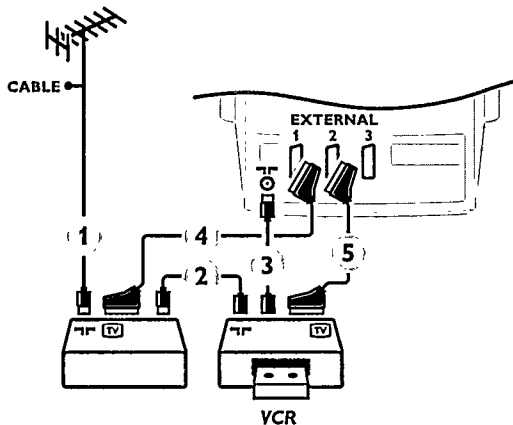

- Branchez les câbles d'antenne ①, ② et ③ tel qu'indiqué en regard. Vous obtiendrez une meilleure qualité d'image si vous branchez le câble péritélévision supplémentaire ⑤ à EXTERNAL 2 et le câble péritélévision ④ à EXTERNAL 1 ou 3.
- Cherchez le signal test de votre appareil périphérique tout comme pour un magnétoscope.

Branchez plusieurs appareils l'un à l'autre avec un câble d'antenne supplémentaire ⑥. Vous obtiendrez une meilleure qualité si vous branchez un câble péritélévision supplémentaire ⑦.

En connectant un magnétoscope à EXTERNAL 1, vous ne pouvez enregistrer qu'un programme de votre téléviseur.

Seul le EXTERNAL 2 vous permet d'enregistrer à partir de votre téléviseur ou un autre appareil branché. Voir Enregistrer avec votre magnétoscope, p. 37.

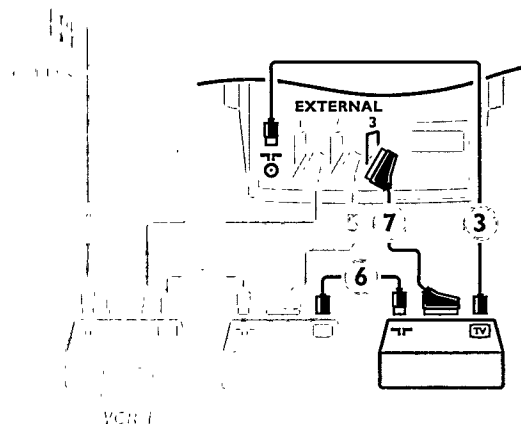

Téléviseur et appareil CD-i/CD Photo

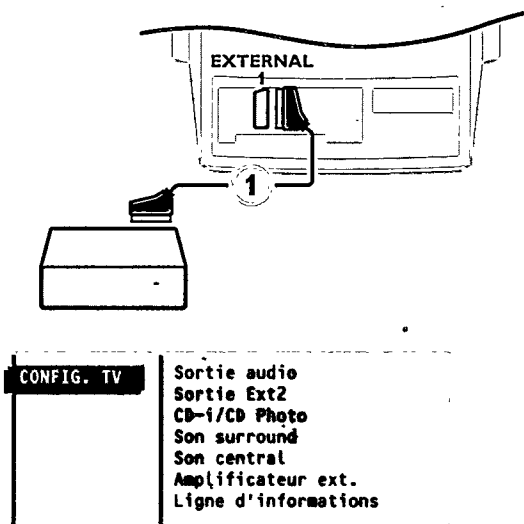

- Branchez le câble péritélévision ① tel qu'indiqué en regard.
- Appuyez sur la touche **MENU** sur la télécommande.
- ▷ Le **MENU PRINCIPAL** apparaît à l'écran.
- Gardez la touche **▼** enfoncée et sélectionnez **Installation**.
- ▷ **Installation** s'affiche.
- Appuyez sur **OK**.
- ▷ Le menu **INSTALLATION** apparaît.
- Choisissez **Configuration TV** à l'aide des touches **▼** ou **▲** et appuyez sur **OK**.
- ▷ Le menu **CONFIGURATION TV** apparaît.
- Sélectionnez **CD-i/CD Photo** à l'aide des touches **▼** ou **▲**.
- ▷ **CD-i/CD Photo** s'affiche.
- Appuyez sur les touches **◀** ou **▶** pour choisir **Oui**.
- ▷ Vous obtiendrez ainsi le meilleur confort visuel pour votre CD-i/CD Photo.

Installation audio

Vous pouvez entendre le son du téléviseur par les haut-parleurs de votre installation audio.

- Branchez, pour ce faire, les câbles audio sur l'entrée audio de votre installation et sur **AUDIO L** et **R** à l'arrière de votre téléviseur.
- Sélectionnez votre sortie audio dans le menu Configuration TV, p. 10.

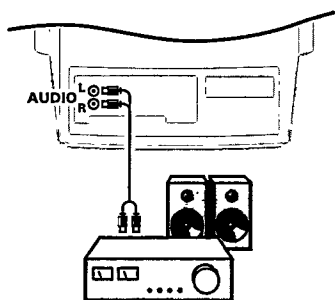

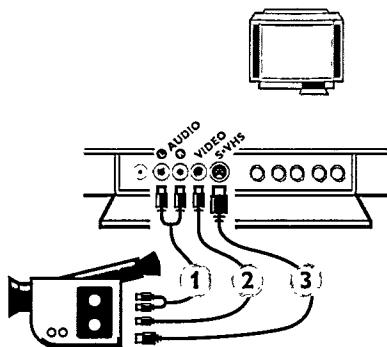

Caméra et caméscope

- Branchez votre caméra ou caméscope à l'avant de votre téléviseur.
- Branchez l'installation sur **VIDEO** ② et **AUDIO L** ① pour un appareil mono.
- Branchez également sur **AUDIO R** ① pour un appareil stéréo.
- Vous obtiendrez la qualité S-VHS avec un caméscope S-VHS en branchant les câbles S-VHS sur **S-VHS** ③ et sur **AUDIO** ①.



Casque

- Introduisez la fiche dans la prise du casque  sur la face avant du téléviseur.
 - Appuyez sur  sur la télécommande pour mettre hors service les haut-parleurs de votre téléviseur.
- La prise du casque a une impédance de 8 à 4000 Ohm et est du type 3,5 mm.

Choisissez **Casque** dans le menu **SON**, pour régler le volume et la balance du casque et sélectionner la source sonore pour le son de votre casque. Voir. p 17.

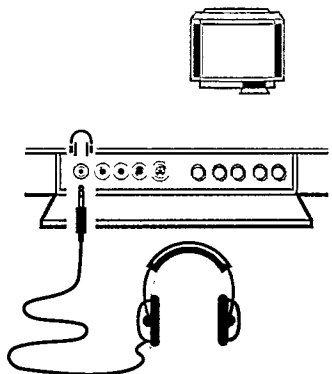

Haut-parleurs supplémentaires

Vous pouvez remplacer les haut-parleurs internes de votre téléviseur par deux autres haut-parleurs supplémentaires (min. 8 Ohm).

- Connectez les haut-parleurs aux bornes de connexion à l'arrière de l'appareil.
- Gardez les bornes de branchement enfoncées et introduisez les embouts filetés dans les ouvertures : les fils négatifs aux connecteurs noirs, les fils positifs (avec la ligne noire) aux connecteurs rouges.
- N'insérez pas les fils trop profond.
- Connectez le haut-parleur avant gauche à **FRONT L**, et le haut-parleur avant droit à **FRONT R**.
- Réglez l'interrupteur de haut-parleur à l'arrière de l'appareil sur la position .
- ▷ Les haut-parleurs internes, droit et gauche, de votre téléviseur sont maintenant hors service.

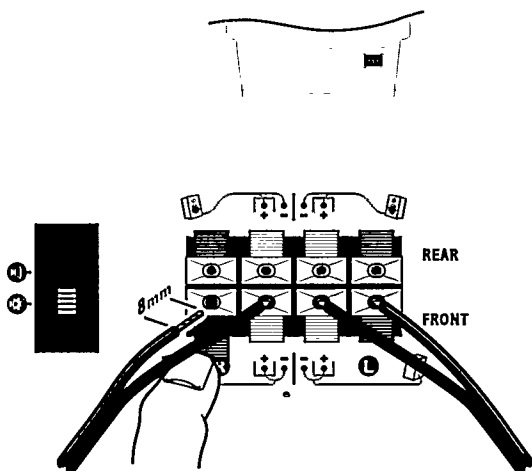

Décodeurs

La télévision par câble vous offre une large gamme de chaînes de télévision. La plupart d'entre elles sont gratuites, les autres sont payantes pour le téléspectateur. Pour les chaînes à péage, vous devrez donc vous abonner auprès de l'organisation qui transmet les chaînes que vous voulez recevoir. Cette organisation vous fournira le décodeur qui vous permettra de décoder les chaînes de télévision. Pour de plus amples informations, consultez votre revendeur. Voir également le manuel livré avec votre décodeur.

Branchement d'un décodeur avec une entrée d'antenne sur le téléviseur

- Branchez le câble d'antenne **①** tel qu'indiqué en regard. Si votre décodeur a une prise péritélévision, vous obtiendrez une meilleure qualité d'image en branchant un câble péritélévision supplémentaire **③** à **EXTERNAL 1**.

Branchement d'un décodeur sans entrée d'antenne sur le téléviseur

- Branchez le décodeur sur votre téléviseur uniquement avec un câble péritélévision **③**.

Branchement du décodeur sur le magnétoscope

Certains magnétoscopes ont une prise péritélévision spéciale pour le décodeur.

- Branchez un câble péritélévision **④** sur la prise péritélévision de votre décodeur et sur la prise péritélévision spéciale de votre magnétoscope. Consultez également le manuel de votre magnétoscope.
- Pour brancher votre magnétoscope sur votre téléviseur, voir p. 33.

Voir également Mémoriser les numéros de progr. Décodeur, p. 12.

Si vous voulez brancher d'autres appareils sur votre téléviseur, consultez votre revendeur.

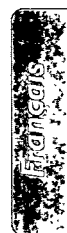
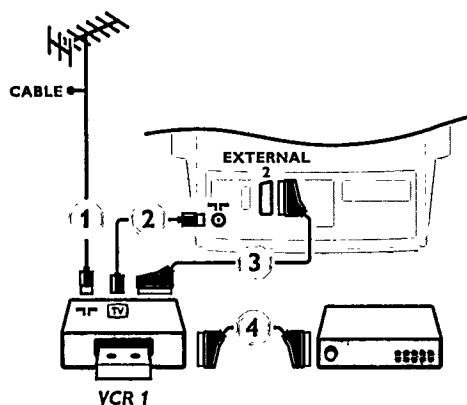
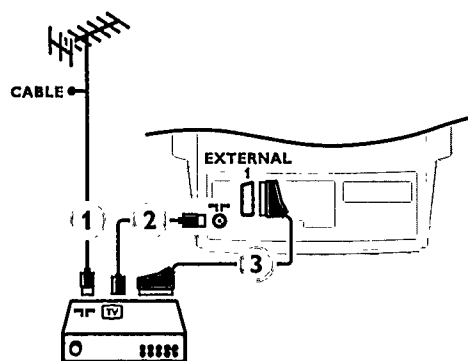

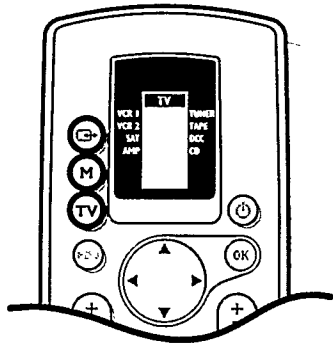

Reproduction du son et de l'image des appareils périphériques branchés

La plupart des installations audio et vidéo qui font partie de notre gamme de produits fonctionnent à partir de la télécommande de votre téléviseur. Alors, il faut bien appuyer plusieurs fois sur la touche **M** de votre télécommande jusqu'à ce que la flèche de l'afficheur indique l'appareil que vous voulez utiliser avec la télécommande.

Pour vous servir de votre téléviseur de nouveau, appuyez d'abord sur la touche TV et introduisez, à l'aide des touches chiffrées, le numéro de programme de la chaîne de télévision que vous voulez regarder.

a. Reproduction du son et de l'image d'un appareil branché uniquement avec un câble d'antenne

- Mettez votre téléviseur en service.
- Choisissez, à l'aide des touches chiffrées, le numéro de programme sous lequel vous avez mémorisé le signal test.
- Mettez votre appareil en service. (Consultez le manuel de votre appareil.)
- ▷ L'image et/ou le son sont reproduits.

Voulez-vous revenir à l'image de télévision ?

- Introduisez, à l'aide des touches chiffrées, le numéro de programme de la chaîne de télévision que vous voulez regarder.

b. Reproduction du son et de l'image d'un appareil branché avec un câble péréitélévision

- Mettez votre téléviseur en service.
- Mettez votre appareil en service.
- ▷ L'image et/ou le son sont reproduits ou décodés.

Ce n'est pas le cas ?

- Appuyez sur la touche  jusqu'à ce que l'indication EXT 1, EXT 2, EXT 3 ou FRONT apparaisse à l'écran, afin de sélectionner l'entrée sur laquelle vous avez branché votre appareil.
- ▷ L'image et/ou le son sont reproduits ou décodés.

Voulez-vous revenir à l'image de télévision ?

- Introduisez, à l'aide des touches chiffrées, le numéro de programme de la chaîne de télévision que vous voulez regarder.

c. Reproduction du son et de l'image d'un appareil branché à l'avant du téléviseur

- Mettez votre téléviseur en service.
- Appuyez sur la touche  jusqu'à ce que l'indication FRONT apparaisse à l'écran.
- Mettez votre appareil en service.
- ▷ L'image est reproduite.

Voulez-vous revenir à l'image du téléviseur ?

- Introduisez, à l'aide des touches chiffrées, le numéro de programme de la chaîne de télévision que vous voulez regarder.

Enregistrer avec votre magnéto

Avec un magnéto S-VHS vous pouvez enregistrer la qualité S-VHS d'un périphérique S-VHS branché sur la face avant du téléviseur.
(P.ex. un caméscope S-VHS). Dans ce cas procéder comme ci-dessous :

CONFIG. TV
Sortie audio Sortie Ext2 CD-i/CD Photo Son surround Son central Amplificateur ext. Ligne d'informations

- Appuyez sur **MENU**.
- Choisissez **Configuration TV** dans le menu **INSTALLATION** avec les touches ▲ ou ▼ et appuyez sur **OK**.
- Choisissez **Sortie Ext2** avec les touches ▲ ou ▼.
- Choisissez **Qualité S-VHS** avec les touches ◀ ou ▶.

Dans tous les autres cas, quoi que vous enregistrerez avec un magnéto VHS ou S-VHS, choisissez Qualité VHS.

- Enfoncez la touche **MENU** pour faire disparaître tous les menus de l'écran.

1. Enregistrer un programme de télévision

- si vous utilisez un **câble d'antenne** uniquement
 - Choisissez le numéro de présélection sur votre magnéto.
 - Mettez votre magnéto en position d'enregistrement.
(Consultez le manuel de votre magnéto.)
- si vous utilisez un **câble péritélévision** branché sur la prise péritélévision **EXTERNAL 2**

En connectant un magnéto à EXTERNAL 2 il est possible d'enregistrer un programme de votre téléviseur ou de tout autre appareil raccordé.

- Choisissez le numéro de programme sur votre téléviseur.
- Appuyez sur **MENU**.
- Choisissez **OPTIONS** à l'aide des touches ▼ ou ▲ et appuyez sur **OK**.
- Choisissez **Source d'enregistrement** à l'aide des touches ▼ ou ▲.
- Appuyez sur les touches ◀ ou ▶ pour choisir la source vous voulez enregistrer : Auto. ou TV.
- Choisissez **Auto.** si vous voulez enregistrer ce que vous êtes en train de regarder sur l'écran.
- Choisissez **TV** si vous voulez enregistrer un programme d'une chaîne de télévision quand vous êtes en train de regarder un programme d'un appareil périphérique branché (2ième magnéto, CD-i,...).
- Appuyez deux fois sur **MENU**.
- ▶ Le menu **OPTIONS** et le **MENU PRINCIPAL** disparaissent.
- Mettez votre magnéto en position d'enregistrement.
(Consultez le manuel de votre magnéto.)

- si vous utilisez un **câble péritélévision** branché sur la prise péritélévision **EXTERNAL 1**

En connectant un magnéto à EXTERNAL 1 vous ne pouvez enregistrer qu'un programme de votre téléviseur.

- Choisissez le numéro de programme sur votre téléviseur.
- Mettez votre magnéto en position d'enregistrement.
(Consultez le manuel de votre magnéto.)

2. Enregistrer un programme au départ d'un appareil Audio/Vidéo branché sur EXTERNAL 1, EXTERNAL 3 ou FRONT

- Mettez l'appareil en service.
- Appuyez sur **MENU**.
- Choisissez **OPTIONS** à l'aide des touches ▼ ou ▲ et appuyez sur **OK**.
- Choisissez **Source d'enregistrement** à l'aide des touches ▼ ou ▲.
- Avec les touches ◀ ou ▶, choisissez le branchement **EXT1, EXT3** ou **FRONT** à partir duquel vous voulez enregistrer.
- Appuyez deux fois sur **MENU**.
- ▶ Le menu **OPTIONS** et le **MENU PRINCIPAL** disparaissent.
- Mettez votre magnéto en position d'enregistrement.
(Consultez le manuel de votre magnéto.)

OPTIONS
Arrêt programmé Dimension pip Verrouillage Mémorisation générale PP Message Démarrage programmé Source d'enregistrement

Utiliser le magnétoscope à l'aide de la télécommande

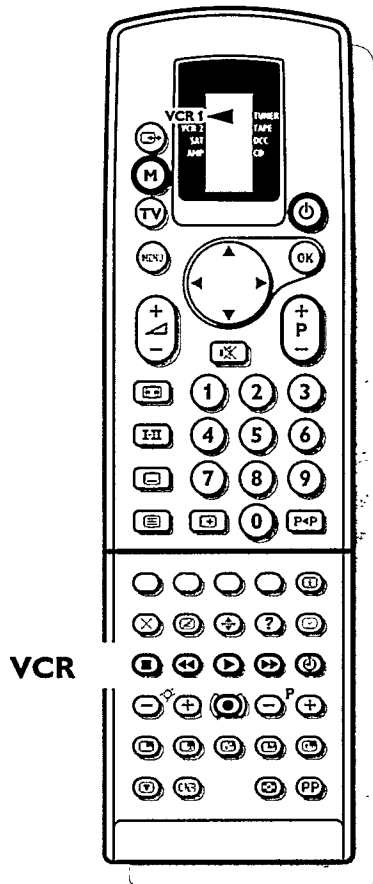

La plupart des installations audio et vidéo qui font partie de notre gamme de produits fonctionnent à partir de la télécommande de votre téléviseur.

- Appuyez plusieurs fois sur la touche **M** de la télécommande jusqu'à **VCR1** ou **VCR2** est indiqué avec une flèche en fonction du magnétoscope raccordé que vous voulez utiliser.
- Appuyez sur une des touches de magnétoscope de la télécommande :

■ pour l'arrêt

◀◀ pour le rebobinage

▶ pour le mode lecture

▶▶ pour le bobinage

⏸ pour enregistrement programmé

● pour enregistrer

⏪ **+ P** pour visualiser rapidement les chaînes de télévision du récepteur de votre magnétoscope

Les touches chiffrées pour choisir les chaînes de télévision du récepteur de votre magnétoscope.

La touche position de veille ⏻ pour mettre le magnétoscope provisoirement hors service.

Conseils

Entretien de l'écran

Nettoyez votre téléviseur avec un chiffon doux légèrement humide.

N'utilisez pas de produit de nettoyage agressif susceptible d'abîmer la couche de protection de votre écran.

Mauvaise image

Avez-vous choisi le bon système de télévision ? Votre téléviseur et/ou votre antenne interne se trouvent-ils trop près des haut-parleurs, d'une installation audio sans prise de terre, de tubes néon, etc. ?

La proximité de montages ou de hauts immeubles peut être à l'origine d'images dédoublées ou d'ombres. Parfois, on obtient une meilleure qualité d'image en changeant la direction de l'antenne externe.

Est-ce que l'image est méconnaissable ?

Vérifiez si vous avez introduit la fréquence correcte ou affinez le réglage de la fréquence. Voir Installation, p. 8.

La luminosité et le contraste sont-ils déréglés ? Appuyez sur la touche **PP**.

Mettez en fin de soirée votre téléviseur hors service à l'aide de **Ⓛ** à l'avant du téléviseur.

Une mauvaise qualité d'image est parfois possible quand une caméra S-VHS, raccordée à l'avant de l'appareil, fonctionne alors qu'un autre appareil est connecté à **EXT1** ou **EXT2**.

Dans ce cas, mettez un des appareils hors service.

Absence d'image

L'antenne est-elle correctement raccordée ?

Les fiches sont-elles fermement enfoncées dans la prise d'antenne ? Le câble d'antenne est-il en bon état et muni des fiches adéquates ? Les dispositifs de branchement à un éventuel second téléviseur sont-ils en bon état ? En cas de doute, consultez votre revendeur.

Pas d'image signifie que l'appareil périphérique choisi n'émet pas d'images.

Avez-vous appuyé sur les bonnes touches de la télécommande ? Essayez encore une fois.

Avez-vous de nouveau appuyé sur **Ⓛ** après

avoir mis votre télétexte en service ?

Vous avez mis le verrouillage hors service ?

Voir Options, p. 20.

Son

N'auriez-vous pas interrompu le son en appuyant par erreur sur la touche **Ⓧ** ?

Vous avez peut-être coupé les haut-parleurs en appuyant sur l'interrupteur qui se trouve à l'arrière du téléviseur ? Voir Haut-parleurs supplémentaires, p. 35. Il n'y a qu'un seul haut-parleur qui fonctionne ? N'auriez-vous pas réglé la balance sur une seule sortie ? Voir menu **SON**, p. 16.

Choisissez **Spatial Marche** dans le menu Son si les haut-parleurs supplémentaires ne fonctionnent pas. Voir Son Spatial, p. 17

Télécommande

Votre téléviseur ne réagit plus aux commandes ? Vérifiez si la télécommande est en service TV.

Appuyez de nouveau sur la touche **TV**.

Les piles ne doivent-elles pas être changées ? Voir Préparation, p. 4.

Vous pouvez toujours utiliser les touches **LOCAL MENU** qui se trouvent à l'avant du téléviseur.

Menu

Vous n'avez pas choisi le menu que vous vouliez ? Appuyez une nouvelle fois sur **MENU** pour sortir du menu.

Branchements

Vérifiez si vos appareils périphériques sont correctement branchés. Voir p. 33.

Avez-vous mis votre appareil périphérique en service ?

Toujours pas de résultats ?

Mettez votre téléviseur hors service.

Remettez-le en service.

N'essayez jamais de réparer vous-même une panne de téléviseur.

Consultez votre revendeur ou un technicien si vous n'obtenez pas de résultats.

Que faire lorsque votre téléviseur est usagé ?

Votre nouveau téléviseur contient de parties et matériaux recyclables et réutilisables. Des entreprises spécialisées démontent les téléviseurs arrivés en fin de cycle de vie pour récupérer les parties et matériaux réutilisables de manière à réduire au minimum les déchets. Informez-vous sur les dispositions de votre pays concernant les vieux téléviseurs.

Que faire avec les piles usagées

Même si les piles Philips livrées avec la télécommande ne contiennent pas de métaux lourds tels que le mercure ou le cadmium, la législation de certains pays peut cependant interdire la dépose de piles usagées dans les déchets ménagers.

Informez-vous pour connaître les dispositions en vigueur dans votre pays.

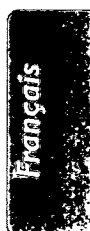

Index

- a** aigus, 16
 - analogue, 17
 - arrêt programmé, 20
 - arrêt sur l'image, 25
 - audio, 34
- b** balance, 16
- c** câble péritélévision, 33
 - caméscope, 34
 - canaux C, 8
 - canaux S, 8
 - casque, 34
 - CD-i/ CD Photo, 34
 - choisir les chaînes de télévision, 13
 - classement des chaînes de télévision, 9
 - compression de l'image, 24
 - configuration TV, 10
 - contour, 17
 - contraste, 14
 - couleur, 14
- d** décodeur, 12
 - définition, 14
 - démarrage programmé, 22
 - digital scan, 15
 - dimension pip, 20
 - DNR, 25
 - Dolby 3 Stéréo, 18
 - Dolby Pro Logic, 18
 - dynamic contrast, 15
- e** égaliseur graphique, 16
 - émission bilingue, 24
 - enregistrer, 37
 - fonctions télétexte spéciales, 32
 - fréquence, 8
- g** graves, 16
- h** hall, 18
 - haut-parleurs arrières, 3
 - haut-parleurs supplémentaires, 35
 - heure, 25
- i** image, 14
 - informations à l'écran, 24
 - installation, 6
 - installation audio, 34
 - installation automatique, 6
 - installation manuelle, 7
- l** langage, 5
 - langue, 5
 - ligne d'informations, 11
 - liste des programmes, 23
 - local menu, 19
 - luminosité, 25
- m** magnétoscope, 33
 - mémorisation générale PP, 20
 - mémoriser des chaînes de télévision, 6
 - menu principal, 14
 - message, 21
 - mise en service du téléviseur, 13
 - mode sélection, 7
 - modifier n° de programme, 7
 - mono, 17
 - mosaïque, 27
- n** nom du programme, 9
 - numérique, 17
 - numéro de programme permanent, 25
- o** options, 20
- p** parole, 17
 - pays, 5
 - périphériques, 33
 - photo finish, 27
 - pip, Image dans l'image, 28
 - position de veille, 13
 - préférence personnel, 26
 - prise péritélévision, 34
 - programmes préférentiels, 10
 - Pro Logic, 18
- r** ralenti, 27
 - rechercher les chaînes de télévision, 7
- s** sélection du système de télévision, 7
 - sélection des chaînes de télévision, 13
 - smart controls, 14, 16
 - son arrêté, 13
 - son surround, 18
 - son, 16
 - sonorité, 16
 - sortie audio, 10
 - source d'enregistrement, 23
 - sous-pages télétexte, 31
 - sous-titres, 32
 - spatial, 17
 - stéréo, 17
 - S-VHS, 37
- t** teinte, 14
 - télécommande, 4
 - télétexte, 30
 - test, 18
 - touche PP, 25
 - touches colorées, 30
- v** verrouillage, 20
 - volume arrière, 18
 - volume central, 18
 - volume, 13

Table of TV frequencies.
 Frequenztafel der Fernsehsender.
 Liste des fréquences des émetteurs.
 Frequentietabel TV-Zenders.
 Tabella delle frequenze delle trasmissioni.
 Lista de las frecuencias de las emisoras.
 Lista das frequências dos emissores.
 Liste over TV senderne.
 Tabell over TV-frekvenser.

Tabell över TV-frekvenser.
 TV-taajuustaulukko.
 Κατάλογος συχνοτήτων πομπών.

EUROPE	
CHANNEL FREQ (MHz)	
E2	48.25
E3	56.25
E4	62.25
E5	175.25
E6	182.25
E7	189.25
E8	196.25
E9	203.25
E10	210.25
E11	217.25
E12	224.25
S1	106.25
S2	112.25
S3	119.25
S4	126.25
S5	133.25
S6	140.25
S7	147.25
S8	154.25
S9	161.25
S10	168.25
S11	231.25
S12	238.25
S13	245.25
S14	252.25
S15	259.25
S16	266.25
S17	273.25
S18	280.25
S19	287.25
S20	294.25
H1	303.25
H2	311.25
H3	319.25
H4	327.25
H5	335.25
H6	343.25
H7	351.25
H8	359.25
H9	367.25
H10	375.25
H11	383.25
H12	391.25
H13	399.25
H14	407.25
H15	415.25
H16	423.25
H17	431.25
H18	439.25
H19	447.25
21	471.25
22	479.25
23	487.25
24	495.25
25	503.25
26	511.25
27	519.25
28	527.25
29	535.25
30	543.25
31	551.25
32	559.25
33	567.25
34	575.25
35	583.25
36	591.25
37	599.25
38	607.25
39	615.25
40	623.25
41	631.25
42	639.25
43	647.25
44	655.25
45	663.25
46	671.25
47	679.25
48	687.25
49	695.25
50	703.25
51	711.25
52	719.25
53	727.25
54	735.25
55	743.25
56	751.25
57	759.25
58	767.25
59	775.25
60	783.25
61	791.25
62	799.25
63	807.25
64	815.25
65	823.25
66	831.25
67	839.25
68	847.25
69	855.25

EASTERN EUROPE	
CANAL FREQ (MHz)	
R1	49.75
R2	59.25
R3	77.25
R4	85.25
R5	93.25
R6	175.25
R7	183.25
R8	191.25
R9	199.25
R10	207.25
R11	215.25
R12	223.25
S1	105.25
S2	112.25
S3	119.25
S4	126.25
S5	133.25
S6	140.25
S7	147.25
S8	154.25
S9	161.25
S10	168.25
S11	231.25
S12	238.25
S13	245.25
S14	252.25
S15	259.25
S16	266.25
S17	273.25
S18	280.25
S19	287.25
S20	294.25
H1	303.25
H2	311.25
H3	319.25
H4	327.25
H5	335.25
H6	343.25
H7	351.25
H8	359.25
H9	367.25
H10	375.25
H11	383.25
H12	391.25
H13	399.25
H14	407.25
H15	415.25
H16	423.25
H17	431.25
H18	439.25
H19	447.25
21	471.25
22	479.25
23	487.25
24	495.25
25	503.25
26	511.25
27	519.25
28	527.25
29	535.25
30	543.25
31	551.25
32	559.25
33	567.25
34	575.25
35	583.25
36	591.25
37	599.25
38	607.25
39	615.25
40	623.25
41	631.25
42	639.25
43	647.25
44	655.25
45	663.25
46	671.25
47	679.25
48	687.25
49	695.25
50	703.25
51	711.25
52	719.25
53	727.25
54	735.25
55	743.25
56	751.25
57	759.25
58	767.25
59	775.25
60	783.25
61	791.25
62	799.25
63	807.25
64	815.25
65	823.25
66	831.25
67	839.25
68	847.25
69	855.25

FRANCE	
CANAL FREQ (MHz)	
2	55.75
3	60.50
4	63.75
5	176.00
6	184.00
7	192.00
8	200.00
9	208.00
10	216.00
B	116.75
C	126.75
D	140.75
E	159.75
F	164.75
G	176.75
H	188.75
I	200.75
J	212.75
K	224.75
L	236.75
M	248.75
N	260.75
O	272.75
P	284.75
Q	296.75
H1	303.25
H2	311.25
H3	319.25
H4	327.25
H5	335.25
H6	343.25
H7	351.25
H8	359.25
H9	367.25
H10	375.25
H11	383.25
H12	391.25
H13	399.25
H14	407.25
H15	415.25
H16	423.25
H17	431.25
H18	439.25
H19	447.25
21	471.25
22	479.25
23	487.25
24	495.25
25	503.25
26	511.25
27	519.25
28	527.25
29	535.25
30	543.25
31	551.25
32	559.25
33	567.25
34	575.25
35	583.25
36	591.25
37	599.25
38	607.25
39	615.25
40	623.25
41	631.25
42	639.25
43	647.25
44	655.25
45	663.25
46	671.25
47	679.25
48	687.25
49	695.25
50	703.25
51	711.25
52	719.25
53	727.25
54	735.25
55	743.25
56	751.25
57	759.25
58	767.25
59	775.25
60	783.25
61	791.25
62	799.25
63	807.25
64	815.25
65	823.25
66	831.25
67	839.25
68	847.25
69	855.25

ITALY	
CANALE FREQ (MHz)	
A	53.75
B	62.25
C	82.25
D	175.25
E	183.75
F	192.25
G	201.25
H	210.25
H1	217.25
S1	105.25
S2	112.25
S3	119.25
S4	126.25
S5	133.25
S6	140.25
S7	147.25
S8	154.25
S9	161.25
S10	168.25
S11	231.25
S12	238.25
S13	245.25
S14	252.25
S15	259.25
S16	266.25
S17	273.25
S18	280.25
S19	287.25
S20	294.25
H1	303.25
H2	311.25
H3	319.25
H4	327.25
H5	335.25
H6	343.25
H7	351.25
H8	359.25
H9	367.25
H10	375.25
H11	383.25
H12	391.25
H13	399.25
H14	407.25
H15	415.25
H16	423.25
H17	431.25
H18	439.25
H19	447.25
21	471.25
22	479.25
23	487.25
24	495.25
25	503.25
26	511.25
27	519.25
28	527.25
29	535.25
30	543.25
31	551.25
32	559.25
33	567.25
34	575.25
35	583.25
36	591.25
37	599.25
38	607.25
39	615.25
40	623.25
41	631.25
42	639.25
43	647.25
44	655.25
45	663.25
46	671.25
47	679.25
48	687.25
49	695.25
50	703.25
51	711.25
52	719.25
53	727.25
54	735.25
55	743.25
56	751.25
57	759.25
58	767.25
59	775.25
60	783.25
61	791.25
62	799.25
63	807.25
64	815.25
65	823.25
66	831.25
67	839.25
68	847.25
69	855.25

GB
 The frequencies used by a cable company may differ from the frequencies on the table. Consult your cable company or your dealer for detailed information.

D
 In Kabelfernsehanlagen können Abweichungen von den in den Frequenztabellen aufgeführten Frequenzen vorkommen. Bitte wenden Sie sich an Ihren Fachhändler oder Ihre Kabelfernsehgeseilschaft, die Ihnen die zutreffenden Frequenzen mitteilt.

F
 Les fréquences utilisées par une société de télédistribution peuvent être différentes de celles sur la liste des fréquences. Consultez votre société de télédistribution ou votre revendeur pour des informations plus détaillées.

NL
 De frequenties die gebruikt worden door een kabelmaatschappij kunnen verschillen van deze op de tabel. Raadpleeg uw kabelexploitant of uw handelaar voor meer informatie.

I
 Le frequenze usate per una società di teledistribuzione possono essere differenti di quelle nella tabella. Consultate la società di teledistribuzione o il vostro rivenditore per informazione specifica.

E
 Las frecuencias utilizadas por las empresas de distribución de señal por cable, pueden ser diferentes de las que se encuentran en esta tabla. Consulte con su compañía de distribución de televisión por cable o con su distribuidor para que le proporcionen una información más detallada.

P
 As frequências utilizadas por uma sociedade de teledistribuição podem ser diferentes das indicadas na lista de frequências. Consultar a sociedade de teledistribuição ou o vendedor para informações mais detalhadas.

DK
 Frekvenser benyttet af kabel operatører kan være afvigende fra disse, kontakt deres kabel operator eller forhandler for nærmere information.

N
 Frekvensene som benyttes på et kabelnett kan avvike fra de som er oppført i tabellen. Kontakt ditt kabel-TV selskap eller din forhandler for nærmere opplysninger.

S
 Frekvenserna som används i kabel-TV-nätet kan avvika från frekvenserna i tabellen. Kontakta ditt kabel-TV-bolag eller din radiohandlare för vidare information.

SF
 Kaapeliyhtiöiden käyttämät taajuudet voivat poiketa taulukossa olevista taajuuksista. Tarkat tiedot saat kaapeliyhtiöstä tai myyjältä.

GR
 Οι συχνότητες που χρησιμοποιούνται από μια εταιρεία τηλεμετάδοσης είναι δυνατόν να είναι διαφορετικές από αυτές που περιέχει ο κατάλογος. Συνιβουλευθείτε την εταιρεία τηλεμετάδοσης ή τον πωλητή για λεπτομερέστερες πληροφορίες.

736 605 83

Printed on recycled paper

