

# Table des matières

---

## Installation

- Votre télécommande 2
- Préparation 3
- Installation 4
- Mise en mémoire des chaînes 4
  - Sélectionnez votre langage et votre pays 4
  - Installation automatique 5
  - Installation manuelle 5
- Nom du programme 6
- Modifier la liste des programmes 6
- Sélection des programmes préférés 6
- Installation de la configuration 7

---

## Utilisation

- Utilisation de la télécommande 8-9
- Utilisation des menus
  - Menu image 10
  - Menu son 10
  - Menu options 11
- Les touches en haut du téléviseur 11
- NEXTVIEW 12-15
- Télétexte 16-17

---

## Branchement des périphériques

- Branchement et sélection des périphériques 18-21
- Fonctions de la télécommande pour les périphériques 21-22
- Enregistrement 23

- Conseils 24
- Index 24
- Lexique 25

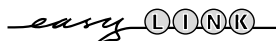

Les options de EasyLink sont basées sur le principe "commande au moyen d'une seule touche". Cela signifie qu'un certain nombre d'opérations consécutives sont exécutées simultanément par le téléviseur et le magnétoscope si les deux appareils disposent de la fonction EasyLink et sont connectés par le câble péritel qui est fourni avec le magnétoscope.

## Votre télécommande

### Périphériques p. 21

sélection de EXT1, EXT2, EXT3  
OU FRONT

sélection du TV, magnétoscope (VCR),  
DVD, satellite (SAT), TUNER, CD,  
TAPE ou cd-recordable (CDR).

sans fonction

arrêt sur image p. 8

arrêt sur télétexte p. 17

incredible surround  
marche/arrêt p. 8

NEXTVIEW/Guide télétexte  
marche/arrêt p. 8

OK valider votre sélection

volume haut/bas p. 8

suppression du son p. 8

P sélection des programmes p. 8

info à l'écran p. 8

P+P programme précédent p. 8

-/- fonction magnétoscope/DVD p. 8

I-II sélection son ou langage p. 9  
sélection du groupe de langues  
pour le Télétexte p. 16

### EasyLink p. 23

INSTANT enregistrement

format d'image p. 9

sans fonction

ralenti p. 9

position veille p. 8

### Touches colorées

- sélection NEXTVIEW, p. 12
- sélection directe d'une page de txt  
ou d'un sujet p. 16-17

### Appareils audio/vidéo p. 21-22

télétexte marche/arrêt  
p. 16

menu principal  
marche/arrêt p. 10

curseur pour sélectionner  
votre choix p. 4

Installation p. 4

### Télétexte p. 17

- heure/sélection des sous-pages
- informations cachées  
affichage code PDC/VPS
- double hauteur
- DNR sans fonction

### Smart Controls

- son smart p. 9
- active control marche/arrêt p. 9
- image smart p. 9

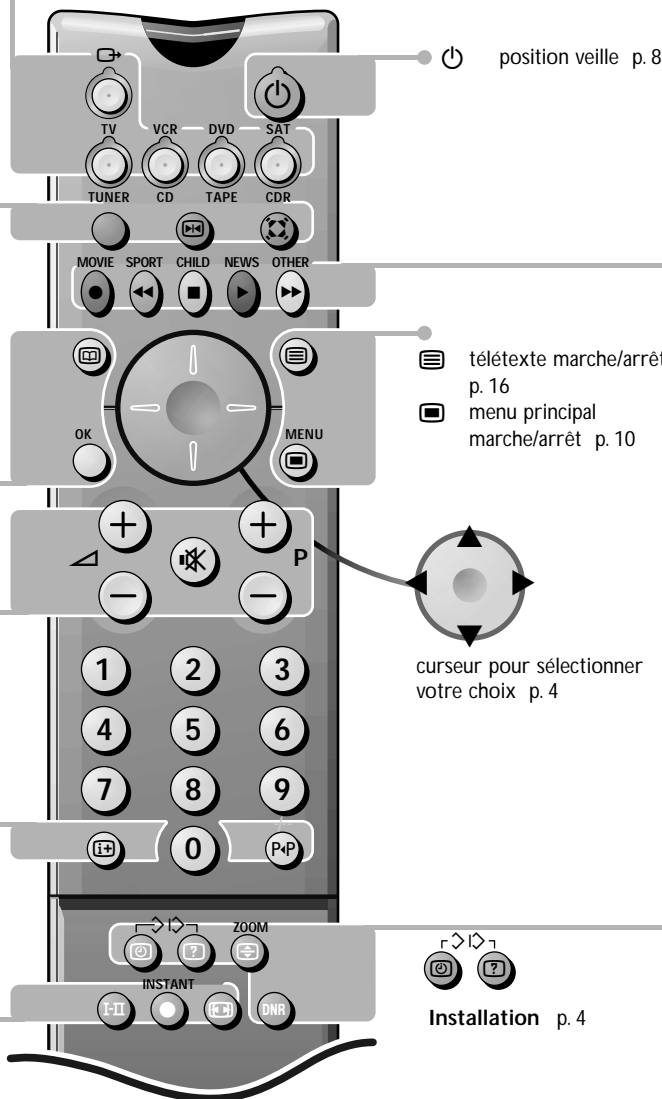

## Préparation

- 1 Placez le téléviseur sur une surface solide et stable.**  
Prévoyez un espace libre d'au moins 5 cm autour de l'appareil pour l'aération. Ne pas poser le TV sur la moquette. Pour éviter toute situation dangereuse, ne pas placer d'objets sur l'appareil. Préservez le téléviseur de toute exposition directe à une source de chaleur ou à la lumière du jour. Evitez également de le mettre directement en contact avec de la pluie ou de l'eau.
- 2 Introduisez la fiche d'antenne** dans l'entrée d'antenne  à l'arrière du téléviseur.

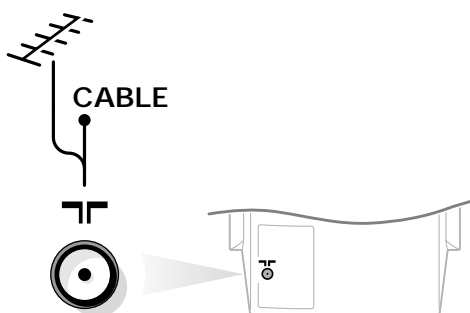

- 3 Introduisez la fiche** dans la prise de courant avec une tension secteur de 220V - 240V.
- 4 Télécommande:** Enlevez le couvercle du compartiment à piles. Mettez les deux piles fournies (type R6-1,5V). Appuyez sur la touche **TV** pour s'assurer que la télécommande est en mode TV.  
*Même si les piles livrées avec la télécommande ne contiennent pas de métaux lourds tels que le mercure ou le cadmium, la législation de certains pays peut cependant interdire la dépose de piles usagées dans les déchets ménagers. Informez-vous pour connaître les dispositions en vigueur dans votre pays.*  
*Note: cette télécommande fonctionne avec les téléviseurs supportant le protocole RC6 standard.*

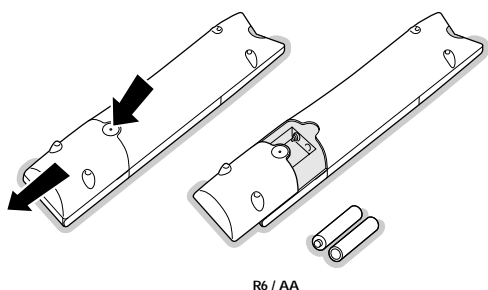

R6 / AA

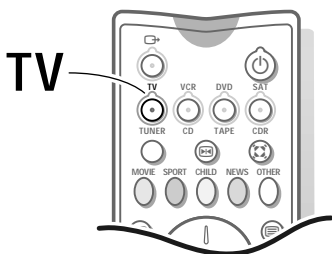

- 5 Mise en service du téléviseur:** Appuyez sur la touche  sur la face avant du téléviseur.  
Un voyant vert s'allume sur la face avant du téléviseur et l'écran s'allume. Si le voyant est rouge, appuyez sur la touche **+ P -** de la télécommande.



*Le voyant vert clignote chaque fois que vous appuyez sur une touche de la télécommande. Lorsque vous allumez votre TV **pour la première fois**, le menu **LANGAGE** apparaît automatiquement à l'écran. Successivement les indications apparaissent automatiquement sur l'écran dans les langages différents. Choisissez votre propre langue et appuyez sur la touche **OK** de la télécommande.*

Passer à la page 4.

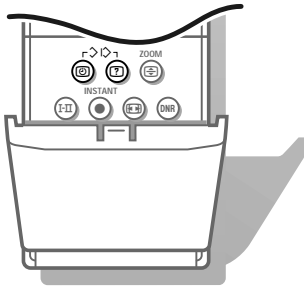
# Installation



## Sélectionnez le menu INSTALLATION

- 1 Ouvrez le volet de la télécommande.
- 2 Appuyez simultanément sur les touches  et .

## Utilisation des menus

- 1 Utilisez le curseur de direction haut/bas, gauche/droite pour sélectionner un sujet des menus.
- 2 Utilisez la touche **OK** pour valider.
- 3 Utilisez la touche  pour revenir ou pour mettre hors service le menu.

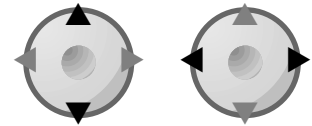
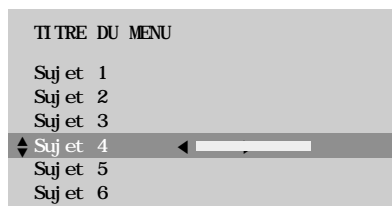
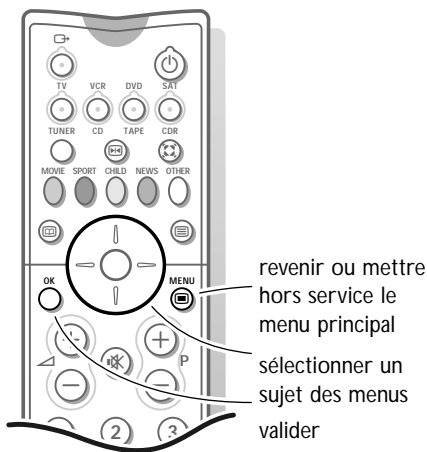

# Mémoriser les chaînes de télévision

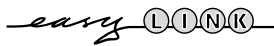

Après que la nouvelle chaîne ou la chaîne supplémentaire a été mémorisée, le téléviseur transmet automatiquement cette (ces) chaîne(s) de télévision au magnétoscope si celui-ci dispose de la fonction EasyLink. Le message **EasyLink : Chargement ....** apparaît sur l'écran. La liste des chaînes du magnétoscope est maintenant la même que celle du téléviseur. Si le téléviseur est connecté à un magnétoscope qui dispose de la fonction NEXTVIEWLink, le téléviseur transmet automatiquement la langue et le pays sélectionnés au magnétoscope.

## Sélectionnez votre langage et votre pays

Vous pouvez choisir vous-même votre langage et votre pays.

- 1 Sélectionnez **Langage** et appuyez sur la touche **OK**.
- 2 Sélectionnez votre langage et appuyez sur la touche **OK**. Utilisez le curseur de direction haut/bas pour parcourir la liste et faire apparaître d'autres langues non affichées à l'écran.
- 3 Sélectionnez **Pays** et appuyez sur la touche **OK**.
- 4 Sélectionnez le pays dans lequel vous vous trouvez et appuyez sur la touche **OK**. Utilisez le curseur de direction haut/bas pour parcourir la liste et faire apparaître d'autres pays non affichés à l'écran.

Sélectionnez **Autre** quand le pays où vous vous trouvez n'est pas présent.

Vous pouvez maintenant rechercher et mémoriser les chaînes de télévision de deux façons différentes : utilisant **installation automatique** ou **installation manuelle** (introduire chaîne par chaîne). Sélectionnez votre choix et appuyez sur la touche **OK**.

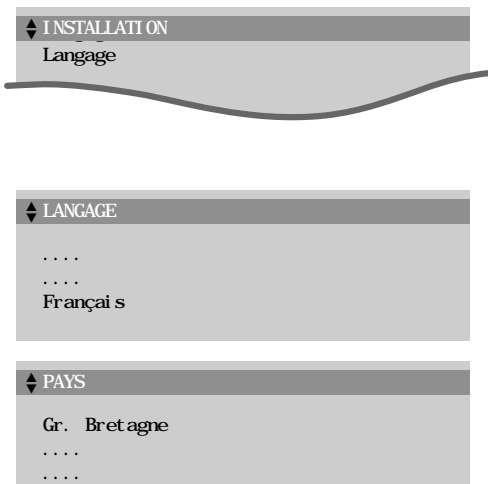

## Installation automatique

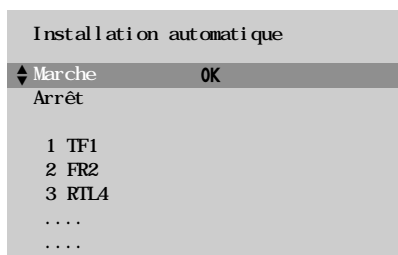
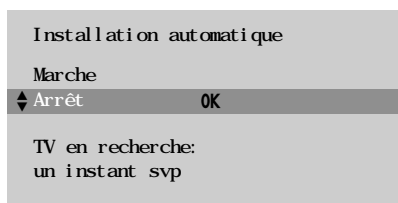

Sélectionnez **Marche** dans le menu Installation automatique et appuyez sur la touche **OK** pour déclencher la recherche. Toutes les chaînes sont recherchées et mémorisées automatiquement.

Si un réseau câblé diffusant une installation automatique des chaînes (ACI) est détecté ou si le dispositif reconnaît le signal de distribution par câble dans la mesure où celle-ci transmet une page de télétexte comportant les fréquences et les noms présélectionnés de toutes les chaînes télévisées susceptible d'être reçues, toute recherche est interrompue et une liste des chaînes présélectionnées est affichée. Cette liste est automatiquement assortie de tous les numéros et noms présélectionnés des chaînes TV disponibles.

*Il est possible qu'un réseau émettant du télétexte diffuse ses propres paramètres. Ces paramètres sont alors définis par le réseau concerné. Faites votre sélection avec le curseur et appuyez sur la touche **OK**.*

Appuyez sur la touche  de la télécommande pour quitter le menu.

Passez à la page 6.

## Installation manuelle

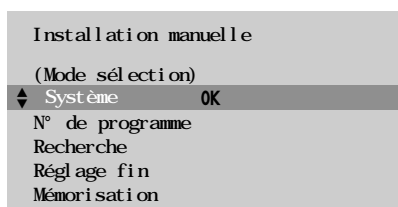

La recherche et la mise en mémoire des chaînes de télévision est exécutée chaîne par chaîne.

Vous devez passer par toutes les étapes du menu **Installation manuelle**.

**Mode sélection** n'est présent que lorsque le pays que vous avez sélectionné offre aussi l'option de sélection d'un canal (canaux S par antenne, canaux C par câble). Vous pouvez choisir un autre mode de sélection.

- 1 Sélectionnez le système de télévision  
Sélectionnez le pays ou la partie du monde pour lequel vous voulez sélectionner l'émetteur.  
Si vous êtes raccordé à la télévision par câble, sélectionnez le pays ou la partie du monde où vous vous trouvez en ce moment.
- 2 Enfoncez le curseur vers le bas et introduisez le numéro de programme à l'aide des touches chiffrées.
- 3 Recherchez une chaîne de télévision  
Appuyez sur le curseur de direction gauche/droite. La fréquence ou le numéro de canal augmente jusqu'à ce qu'une chaîne ait été trouvée.  
**Introduire vous-même une fréquence**  
Si vous connaissez la fréquence, ou le numéro de canal C ou S, vous pouvez l'introduire directement à l'aide des touches chiffrées 0 à 9.  
Demandez une liste des fréquences à votre société de télédistribution ou à votre revendeur ou consultez le tableau de fréquences à l'intérieur de la couverture arrière de ce mode d'emploi.
- 4 Réglage fin  
Si la réception est mauvaise, vous pouvez améliorer la réception en réglant la fréquence avec le curseur gauche/droite.
- 5 Mémoriser les étapes 1 à 4  
Sélectionnez Mémorisation et appuyez sur la touche **OK**.  
Répétez chaque étape pour mémoriser une autre chaîne.
- 6 Appuyez sur la touche  pour quitter le menu.

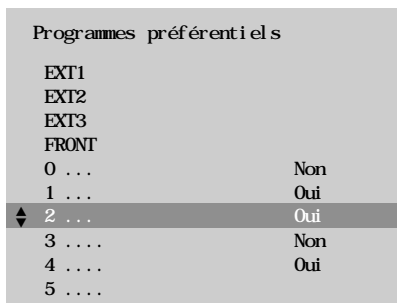
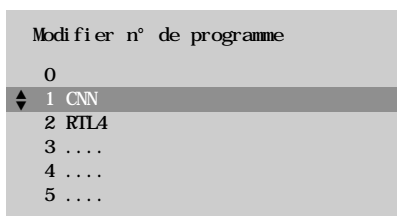
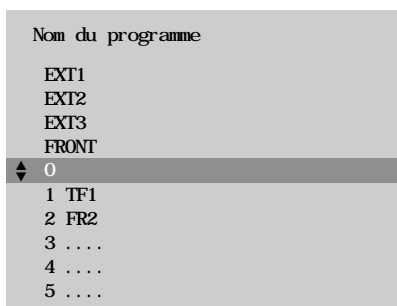
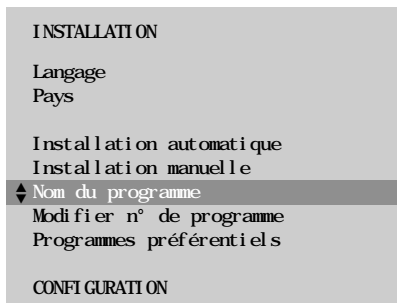

## Nom du programme

Il est possible de modifier le nom de la chaîne déjà mémorisé ou d'attribuer un nom à une chaîne encore dépourvue de nom. Vous pouvez donner un nom de 5 lettres ou chiffres au maximum aux numéros de programme 0 à 99. Par exemple : TF 1, FR 2,.... Entre 99 et 0 vous pouvez aussi dénommer tous les périphériques qui sont branchés à une prise péritel.

- 1 Choisissez **Nom du programme** dans le menu **INSTALLATION** et appuyez sur la touche **OK**.
- 2 Sélectionnez le numéro de programme.
- 3 Appuyez sur la touche **OK**.
- 4 Sélectionnez le signe avec le curseur haut/bas.
- 5 Sélectionnez la position suivante avec le curseur droite.
- 6 Sélectionnez le signe suivant.
- 7 Appuyez sur la touche **OK** quand vous avez fini.
- 8 Appuyez sur la touche  pour revenir au menu **INSTALLATION**.

L'espace, les chiffres ou autres signes spéciaux se trouvent entre Z et A.

## Modifier la liste des programmes

Vous pouvez, à votre guise, reclasser les chaînes mémorisées.

- 1 Choisissez **Modifier n° de programme** dans le menu **INSTALLATION** et appuyez sur la touche **OK**.
- 2 Choisissez le numéro de la chaîne de télévision que vous voulez changer.
- 3 Appuyez sur la touche **OK**.
- 4 Sélectionnez le nouveau numéro que vous souhaitez substituer à celui préalablement sélectionné.
- 5 Appuyez sur la touche **OK**.  
Recommencez l'opération jusqu'à ce que l'affectation des numéros de toutes les chaînes de télévision vous convienne.
- 6 Appuyez sur la touche  pour revenir au menu **INSTALLATION**.

## Sélectionner les programmes préférés

Lorsque vous passerez rapidement les chaînes en revue après l'installation en enfonçant la touche + P -, seules les chaînes de la liste préférentielle s'afficheront. Les chaînes non préférentielles peuvent toujours être sélectionnées avec les touches chiffrées. Par défaut, toutes les chaînes mises en mémoire sont ajoutées à la liste préférentielle.

- 1 Choisissez **Programmes préférés** dans le menu **INSTALLATION** et appuyez sur la touche **OK**.
- 2 Choisissez votre numéro de programme préférentiel.
- 3 Sélectionnez **Oui** ou **Non** avec le curseur gauche/droite.
- 4 Répétez pour chaque chaîne que vous voulez modifier en chaîne préférentielle ou non-préférentielle.
- 5 Appuyez sur la touche  pour revenir au menu **INSTALLATION**.



Pour que le système **NEXTVIEW** fonctionne comme il faut, la première chaîne de télévision de la liste préférentielle doit également diffuser la date et l'heure correctes via le télétexte.

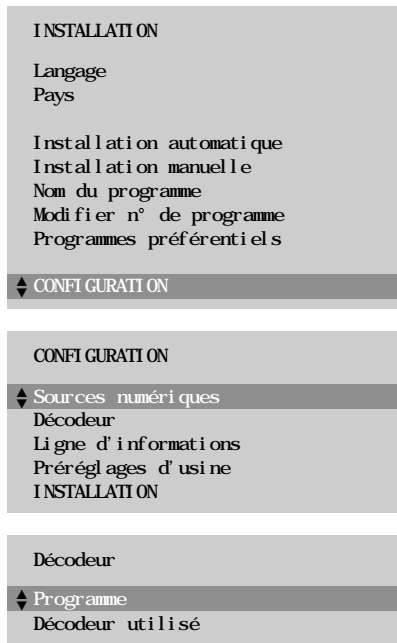

## Régler la Configuration TV

Le menu Configuration vous définit quels sont les fonctions d'initialisation autres que celles destinées à l'installation des chaînes.

Le menu Configuration contient les items relatives aux fonctions TV, accessoires, et périphériques que vous aurez connectés.

- 1 Utilisez le curseur de direction haut/bas, gauche/droite pour sélectionner un sujet des menus.
- 2 Utilisez la touche **OK** pour valider.
- 3 Utilisez la touche **■** pour revenir ou pour mettre hors service le menu.

### Sources numériques

Voir Branchement des périphériques, p. 19, pour brancher vos périphériques numériques, telles que le DVD, le tuner satellite numérique ou tout autre périphérique numérique.

### Mémoriser les numéros de programmes décodeur

Si vous avez branché un décodeur, voir p. 18, vous pouvez réserver un ou plusieurs numéros de programme pour les chaînes venant d'un décodeur.

Appuyez sur le curseur en direction gauche/droite pour sélectionner **Arrêt**, **EXT1** ou **EXT2**, la prise péritel à lequel vous avez raccordé le décodeur. Sélectionnez **Arrêt** si le programme reçu ne nécessite pas de décodeur extérieur.

*Sélectionnez entrée **EXT2** quand le décodeur est branché sur un magnétoscope qui dispose de la fonction EasyLink. Du moment que le décodeur est sélectionné, le message **EasyLink : Chargement auto des chaînes ....** apparaît sur l'écran.*



### Ligne d'informations

Sélectionnez Marche et après avoir choisi une chaîne de télévision ou après avoir appuyé sur **i+** sur la télécommande, une chaîne à télétexte peut transmettre le nom de la chaîne ou le titre du programme télévisé ou un autre message, ainsi que des informations concernant le son et le format. Cette information est affichée à l'écran, de même que les informations relatives au son.

Lorsque la position **Arrêt** est sélectionnée, seules les informations concernant le son s'affichent après la sélection d'une chaîne de télévision ou après avoir enfoncé la touche **i+**.

### Préréglages d'usine

Sélectionnez **Préréglages d'usine** et appuyez sur la touche **OK** pour rétablir les réglages de l'image et du son, préréglés en usine.

### Installation

Sélectionnez **Installation** et appuyez sur la touche **OK** pour retourner immédiatement au menu **INSTALLATION**.

- 4 Appuyez plusieurs fois sur la touche **■** pour quitter le menu.

# Utilisation

## Utilisation de la télécommande

### Sélectionner les périphériques

Appuyez plusieurs fois sur cette touche pour sélectionner EXT1, EXT2, EXT3 ou FRONT, selon l'entrée sur laquelle vous avez branché votre appareil (voir p. 21).

TV VCR DVD SAT TUNER CD TAPE CDR

Appuyez sur une de ces touches afin de sélectionner la télécommande en mode téléviseur, magnéto, DVD ou satellite.

Une lumière verte s'allume. Appuyez à nouveau sur la même touche dans les 3 secondes pour utiliser la télécommande dans le mode indiqué sous la touche (tuner, CD, tape ou CD-recordable).

Une lumière rouge s'allume. Appuyez à nouveau sur la touche pour réactiver la fonction indiquée au-dessus de la touche.

 sans fonction

 Magnéto voir p. 21

 NEXTVIEW/Guide télétexte  
marche/arrêt voir p. 12

**OK** Appuyez sur cette touche pour activer le choix que vous avez effectué dans les menus.

### Affichage d'information à l'écran

Appuyez 5 secondes pour activer ou désactiver l'augmentation ou la réduction des informations se rapportant au programme TV affichées à l'écran.

Appuyez brièvement pour afficher des infos pour la chaîne sélectionnée, le programme sélectionné, le mode de réception du son, les réglages d'image et le temps restant avant la mise en veille.

### **0/9** Touches chiffrées

Pour choisir une chaîne de télévision. Pour un numéro de programme à deux chiffres, introduisez le second chiffre dans les 2 secondes.

### **P<P** Programme précédent

La chaîne de télévision sélectionnée auparavant réapparaît à l'écran. L'indication **-/-** est utilisable avec un magnéto/DVD.

### Position veille

Le téléviseur est mis hors service et un voyant rouge s'allume. Pour mettre le téléviseur de nouveau en service, appuyez sur **+ P -** ou sur les touches chiffrées.

Si votre magnéto EasyLink dispose de la fonction système veille et après appui de 3 secondes sur la touche , téléviseur et magnéto passent en veille.

*Même en mode veille, votre téléviseur consomme de l'énergie. Or, toute consommation d'énergie pollue l'eau et l'atmosphère. Nous vous conseillons donc de ne pas le laisser en mode veille.*

### Arrêt sur image

Pour activer/désactiver l'image arrêtée et pour arrêter la rotation des sous-pages télétexte.

### Incredible Surround

Lorsque cette fonction est mise en marche en mode son **MONO**, elle vous permet d'entendre un effet de son spatial. Lorsque **Incredible Surround Marche** est choisi en mode son **STÉRÉO**, vous avez l'impression que les haut-parleurs sont plus éloignés l'un de l'autre.

 Télétexte marche/arrêt voir p. 16

 Menu principal marche/arrêt  
voir p. 10

### Volume

Appuyez sur **+** ou **-** pour régler le volume.

### Suppression du son

Pour supprimer momentanément ou pour rétablir le son.

### **P** Sélection des chaînes

Pour un contrôle rapide des chaînes de télévision de la liste préférentielle.



sélection NEXTVIEW, voir p. 12

### Télétexte

sélection directe d'une page de txt ou d'un sujet voir p. 16-17

### Demander l'heure

L'heure est donnée par le télétexte de la chaîne affectée au numéro de programme 1 ou au numéro de programme préférentiel le plus bas.

*Cette fonction n'est pas disponible quand Sous-titre est mis en position Marche.*

### Fonctions télétexte voir p. 17

### Active control

Active control est un système proactif et automatique. Le téléviseur mesure et corrige continuellement tous les signaux qu'il réceptionne afin d'obtenir la meilleure image possible.

Appuyez sur la touche  pour sélectionner les valeurs Active control Arrêt ou Marche.

**Arrêt** Définition et Contraste Dynamique sont contrôlés automatiquement

**Marche** Définition, Contraste Dynamique et Réduction du bruit sont contrôlés automatiquement.

Utilisez le curseur de direction haut/bas pendant que les réglages Active control sélectionnés sont affichés dans le haut de l'écran.

Le menu Active Control apparaît. Les paramètres de l'image sont adaptés en continu et de façon automatique. Les éléments de menu ne peuvent pas être sélectionnés. Utilisez de nouveau le curseur de direction haut/bas pour mettre hors service le menu.



### I-II Emission bilingue et sélection du son

Appuyez sur cette touche

- pour choisir entre son **Stéréo** ou **Mono**, si la chaîne transmet le son en stéréo, ou entre **Nicam Stéréo** ou **Nicam disponible**, si la chaîne transmet le son en numérique;
- pour choisir entre Langage **I (Dual I)** ou Langage **II (Dual II)**, en cas d'émission bilingue.

Le réglage est mémorisé par chaîne.

### Enregistrement instant

Si votre magnétoscope dispose de la fonction EasyLink, la touche **INSTANT**  pour enregistrement peut être commandée dans le mode TV.

### Format d'image

Pour choisir un format d'image 16:9.

Des bandes noires apparaissent en haut et en bas de l'écran.

*Le téléviseur permet une commutation automatique du format de l'image via câble péritel. Des périphériques peuvent fournir au téléviseur via la prise péritel une information permettant la commutation automatique du format 16:9, si branché avec un câble péritel.*

**DNR** sans fonction

   sans fonction

### Ralenti

Appuyez sur cette touche pour reproduire l'émission image par image.

Appuyez de nouveau sur la touche  pour augmenter la vitesse.

Appuyez de nouveau sur la touche  pour mettre le ralenti hors service.

### Touches Smart

Pour sélectionner des paramètres définis de l'image et du son.

#### Smart Son

Chaque fois que vous appuyez sur cette touche, vous sélectionnez un réglage du son différent, correspondant à un réglage spécifique des aigus et des graves, préalablement défini en usine.

#### Smart Image



Chaque fois que cette touche est activée, un paramétrage d'image différent est sélectionné, correspondant à un pré-réglage spécifique du Contraste, de la Couleur, de la Définition et du Contraste Dynamique.

**Préférent.** renvoie aux réglages personnels de l'image et du son sélectionnés dans le menu image et son.

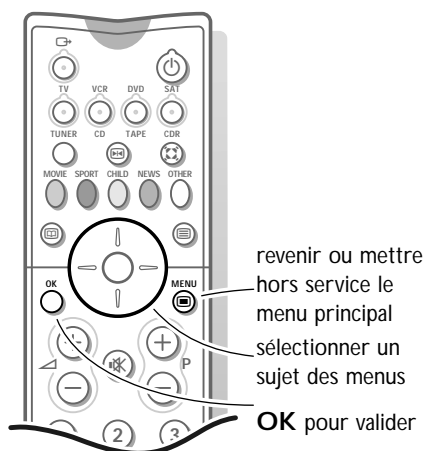
*Remarque: lorsque vous avez activé les pré-réglages son ou image et que vous modifiez un réglage dans le menu image ou son, toutes les nouvelles valeurs que vous introduisez dans ce menu remplacent les réglages préalables.*



## Utilisation des menus

- 1 Appuyez sur la touche  pour activer/désactiver le **MENU PRINCIPAL**.
- 2 Utilisez le curseur de direction haut/bas pour sélectionner le menu **IMAGE**, **SON** ou **OPTIONS** ou pour sélectionner la liste des **PROGRAMMES**.
- 3 Utilisez le curseur de direction droite pour activer le menu sélectionné.
- 4 Utilisez le curseur de direction haut/bas, gauche/droite pour sélectionner un sujet des menus.
- 5 Utilisez la touche **OK** pour valider.
- 6 Utilisez plusieurs fois la touche  pour revenir ou pour mettre hors service le menu.

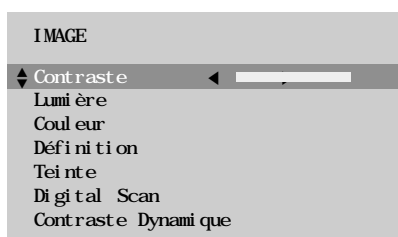
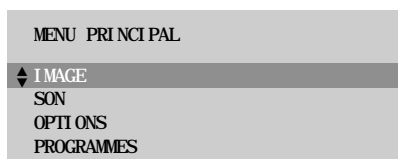

### Menu image

Si vous êtes en train de regarder un périphérique NTSC branché à l'une des prises péritel, l'option Hue apparaît également.

#### Teinte

Choisissez la teinte: **Normale**, **Chaud** ou **Froid**.

#### Digital Scan (Réduction du Flicker lignes)

Pour certains types d'images, il peut être souhaitable de ne pas utiliser la fonction de Réduction du Flicker lignes. Dans les autres cas, laissez-le en service.

Appuyez sur le curseur gauche/droite afin de choisir **Marche** ou **Arrêt**.

#### Contraste Dynamique

Afin d'accentuer le contraste entre les parties d'images plus foncées et plus claires, mettez la fonction en position **Méd**.

Pour certains types d'images, il peut être souhaitable de choisir **Min.**, **Max.** ou **Arrêt**.

Les réglages modifiés pour le Contraste, la Luminosité, les Couleurs, la Définition, les Teintes, Digital Scan et le Contraste Dynamique sont automatiquement mémorisés pour toutes les chaînes de télévision. Choisissez **Préréglages d'usine** dans le Menu de Configuration pour rétablir les paramètres pré-réglés en usine, voir page 7.

### Menu Son

Les réglages modifiés pour Volume, Balance, Aigus et Graves sont automatiquement mémorisés pour toutes les chaînes de télévision.

Choisissez **Préréglages d'usine** dans le Menu de Configuration pour rétablir les paramètres pré-réglés en usine, voir page 7.

#### Volume du casque

Voir Brancher les périphériques, p. 20 pour le raccordement de votre casque.

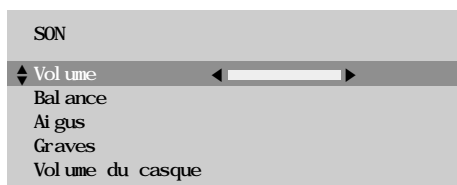

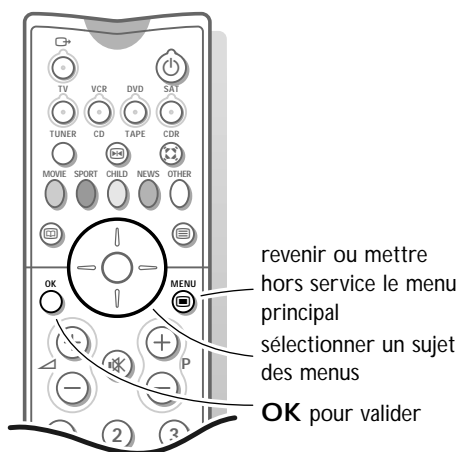

OPTIONS	
Arrêt programmé	Arrêt
Verrouillage	Arrêt
Sous-titre	Arrêt

## Menu Options

- 1 Appuyez sur la touche pour activer/désactiver le **MENU PRINCIPAL**.
- 2 Utilisez le curseur de direction haut/bas pour sélectionner le menu **OPTIONS**.
- 3 Utilisez le curseur de direction droite pour activer le menu sélectionné.
- 4 Utilisez le curseur de direction haut/bas pour sélectionner un sujet des menus.
- 5 Utilisez le curseur de direction gauche/droite pour sélectionner le paramètre désiré.

### Arrêt programmé

Grâce à cette option, vous pouvez programmer une durée après laquelle le téléviseur passera automatiquement en position de veille. Le compteur compte à partir de **Arrêt** jusqu'à **180 min**.

Une minute avant la mise en veille du téléviseur, le décompte de la dernière minute apparaîtra à l'écran. Vous pouvez toujours arrêter le téléviseur avant l'heure d'arrêt programmée ou reprogrammer l'heure d'arrêt avant la mise en veille automatique.

### Verrouillage

Si le téléviseur est verrouillé, il ne peut être mis en service qu'à l'aide des touches chiffrées sur la télécommande. Il n'y a pas moyen d'utiliser les touches **P** - et + en haut du téléviseur pour sélectionner une chaîne de télévision. De cette manière, vous évitez l'utilisation non autorisée du téléviseur. Si le message **Verrouillage Marche** apparaît, il faut mettre le verrouillage hors service pour utiliser les touches **P** - ou + en haut du téléviseur afin de sélectionner une chaîne de télévision.

### Sous-titre

Les chaînes TV avec télétexte transmettent souvent certains programmes avec sous-titrage. Voir **Télétexte, Sous-titres** à la p. 17 pour sélectionner la page de sous-titrage désirée dans l'index du télétexte.

Sélectionnez **Sous-titre Marche** ou **Arrêt**.

Appuyez sur la touche pour mettre hors service le menu Options.

## Liste des programmes

- 1 Appuyez sur la touche pour activer/désactiver le **MENU PRINCIPAL**.
  - 2 Utilisez le curseur de direction haut/bas pour sélectionner **PROGRAMMES**.
  - 3 Utilisez le curseur de direction droit pour avoir un aperçu de toutes les chaînes de télévision installées.
  - 4 Utilisez le curseur haut/bas pour parcourir la liste et appuyez sur la touche **OK** pour sélectionner la chaîne de télévision désirée.
- Appuyez sur la touche pour mettre hors service la liste des programmes.

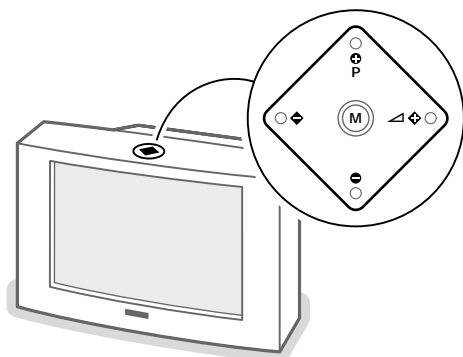

## Les touches en haut du téléviseur

Si votre télécommande est perdue ou cassée, vous pouvez toujours modifier quelques réglages de base de l'image et du son avec les touches en haut du téléviseur.

Appuyez plusieurs fois sur la touche **M** pour choisir **Volume, Lumière, Couleur, Contraste, Aigus** ou **Graves**.

Appuyez sur la touche **P** - ou + pour régler le paramètre choisi.

Quand les réglages ne sont pas affichés, les touches **P** - et + vous permettent de sélectionner les chaînes de télévision, la touche - ou + de régler le volume.

*Le réglage sélectionné disparaît automatiquement si aucune action de sélection ou de réglages n'a été opérée pendant 10 secondes.*

Aujourd'hui, la plupart des chaînes de télévision européennes proposent des pages de télétexte qui contiennent le programme des émissions du jour. Vous pouvez consulter ces pages en activant le **Guide Télétexte**.

De plus en plus de chaînes de télévision proposent un service étendu de Guide des Programmes, appelé **NEXTVIEW**. NEXTVIEW est un nouveau procédé pour présenter les programmes et offre plus d'options que le système télétexte ordinaire. Grâce à NEXTVIEW, il est par exemple possible de faire voir tous les films programmés pour la soirée en question.

Ces deux systèmes sont intégrés dans ce téléviseur: NEXTVIEW et le Guide Télétexte. Si une chaîne de télé déterminée opère avec le système NEXTVIEW, le téléviseur présentera automatiquement le Guide NEXTVIEW. Si la chaîne de télé opère uniquement avec télétexte, le téléviseur activera automatiquement le Guide Télétexte. Les deux systèmes proposent les mêmes fonctions : enregistrement, préprogrammation et information.

Toutefois, pour le Guide Télétexte, c'est le diffuseur (chaîne de télévision) qui détermine si ces fonctions sont disponibles ou non.

Vous pouvez rechercher les émissions que vous voulez voir 24 heures sur 24. Il est également possible de rechercher une émission par thème, p.ex. du sport, un film, etc. Une fois sélectionnée, l'émission en question peut être marquée, à titre de rappel, ou pour l'enregistrer automatiquement sur le magnétoscope (à condition que le magnétoscope soit équipé du NEXTVIEWLink), une seule fois, journalièrement, hebdomadairement ou sous le mode 'série'.

Grâce au Guide Télétexte/NEXTVIEW, vous avez aussi directement accès à des informations détaillées concernant les émissions, à condition toutefois qu'elles soient fournies par le diffuseur.

*La chaîne de télévision est responsable du contenu de l'information. Le téléviseur détermine la réception de cette information et la présentation au téléspectateur. La structure du menu, les possibilités de sélection et les différentes façons de parcourir les pages sont définies par le logiciel du téléviseur.*

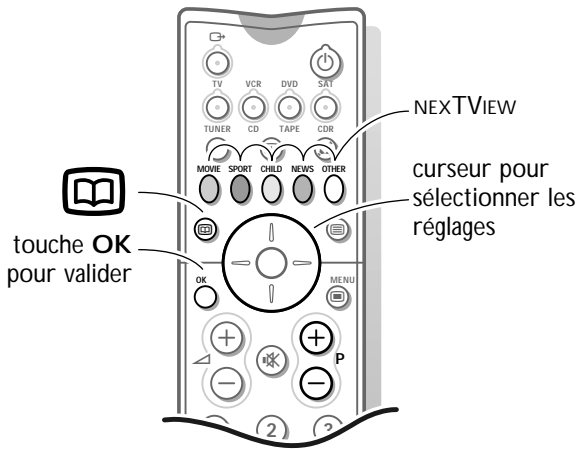

### Utilisation des menus Guide Télétexte/nexTView

- 1 Appuyez sur la touche de la télécommande pour activer/désactiver le menu Guide Télétexte/NEXTVIEW.
- 2 Utilisez le curseur de direction haut/bas, gauche/droite afin de sélectionner la date, la **CHAÎNE** pour le guide des chaînes, le **THÈME** pour le guide thématique, l'**APERÇU** pour un aperçu de tous les programmes "étiquetés" à des fins de rappel ou d'enregistrement, le numéro de page du guide des programmes ou afin d'avoir accès à la liste des programmes.

#### Guide Télétexte

	Chaîne	Aperçu	
		TF1	FR2
	p. 202	◀ 01 02 ... ▶	
Enreg.		TF1	
Préprog.	11. 03	.....	
Info	14. 35	.....	226/3
	17. 50	.....	231

#### NEXTVIEW

	Lundi 9 Oct 18:03	
	Chaîne	Thème
	BBC1	NEXTVIEW
Enreg.		
Préprog.	Ce qui est activé	
Info	Perspectives	
	Thèmes	
	Notes	

- 3 Introduisez le numéro de page correct du guide des programmes au moyen des touches chiffrées ou des touches - P +.
  - 4 Utilisez le curseur gauche/droite pour parcourir les sous-pages.
  - 5 Sélectionnez un programme en utilisant le curseur de direction haut/bas.
  - 6 Appuyez sur l'une des touches colorées pour sélectionner une des fonctions de base (si présent), **Enreg.**, **Préprog.**, **Info**. Voyez les Fonctions de Base plus loin.
  - 7 Appuyez sur la touche **OK** pour retourner à la zone originale.
- 3 Sélectionnez un programme en utilisant le curseur de direction haut/bas.
  - 4 Appuyez sur l'une des touches colorées pour sélectionner une des fonctions de base (si présent), **Enreg.**, **Préprog.**, **Info**, Voyez les Fonctions de Base plus loin.
  - 5 Appuyez sur la touche **OK** pour retourner à la zone originale.

	Menu	Jour	Chaîne	Thème	Aperçu
	p. 202		FR 2		◀ 01 02 ... ▶
Enreg.			FR 2		
Préprog.	11. 03		.....		
Info	14. 35		.....	226/3	
Regarder	17. 50		.....	231	
			Un instant svp		

## Guide Télétexte

Les chaînes de télévision qui transmettent le télétexte, transmettent également une page qui contient les programmes de la journée. Pour chaque chaîne de télévision, vous pouvez sélectionner la page du Guide des Programmes à l'aide de la touche  :

- automatiquement si la chaîne de télévision sélectionnée fonctionne avec des services tels que PDC (Programme Delivery Control) ou MIP (Magazine Inventory Page).
- si la présélection automatique n'est pas possible, la page d'index apparaîtra à l'écran et il vous faudra introduire le numéro exact de la page du Guide des Programmes de la chaîne de télévision sélectionnée à l'aide des touches chiffrées.

La page du Guide des programmes sera mémorisée automatiquement si elle satisfait aux exigences Video Programming via Teletext (VPT).

Chaque fois que vous appuyez sur la touche , vous pourrez voir la page du Guide des Programmes de la chaîne de télévision sélectionnée si la chaîne de télévision n'opère pas avec le système NEXTVIEW.

Les points enreg., préprog. et info, correspondant aux touches colorées, s'illuminent si la page de programmes qui apparaît à l'écran satisfait aux exigences du Video Programming via Teletext (VPT). Sélectionnez une émission et appuyez sur l'une des touches de fonction, p.ex. Enregistrement ou Préprogrammation. Voyez également les Fonctions de Base plus loin. Le point **Info** peut être utilisé si l'émission sélectionnée contient un numéro de page avec un sous-code optionnel qui renvoie à une page qui contient de plus amples d'informations sur l'émission.

	Lundi	9 Oct	18:03
	Chaîne	Thème	Aperçu
	TF1	FR2	RIL4
Enreg.			
Préprog.		TF1	NEXTVIEW
Info	.....		
	.....		
	.....		

## Modes NEXTVIEW pour le classement et l'affichage des informations

### Chaîne

Le guide des chaînes donne un aperçu de toutes les émissions diffusées par une seule chaîne pendant une journée. Les émissions déjà diffusées peuvent être visualisées en utilisant le curseur direction haut.

La liste commence par le premier programme de la journée.

Le curseur gauche/droite vous permet de sélectionner une autre chaîne préférée.

	Lundi	9 Oct	18:03
	Chaîne	Thème	Aperçu
	Cul ture	Fil ms	....
Enreg.			
Préprog.		TF1	NEXTVIEW
Info	TF1		
	FR2		
	RIL4		

### Thème

Le guide des thèmes donne une liste de toutes les émissions à la date sélectionnée, correspondant au thème sélectionné (actualités, sport, culture, films, ...). Le premier élément sera l'émission actuelle ou la prochaine émission de la chaîne de télévision regardée à ce moment.

Vous pouvez uniquement parcourir le menu **THÈME** si des émissions avec des thèmes prédéfinis sont reprises dans le guide de télévision.

	Lundi	9 Oct	18:03
	Chaîne	Thème	Aperçu
		TF1	NEXTVIEW
Enreg.			
Préprog.	TF1	17. 10	
Info	FR2	17. 30	
	RIL4	18. 05	
	ARTE	19. 00	

### Aperçu

Le menu Aperçu affiche une liste de programmes "étiquetés" à des fins de rappel ou d'enregistrement journalier. Si plusieurs émissions commencent au même moment ou si plusieurs émissions se déroulent simultanément (en partie), elles seront marquées par un symbole rouge qui s'allume.

Après la diffusion de l'émission toutes les émissions qui n'ont été mémorisées qu'une seule fois seront effacées.

Ce menu peut être utilisé pour changer un rappel ou un enregistrement.

*Remarque : Le téléviseur interprétera automatiquement l'heure d'émission (telle qu'indiquée sur le guide du télétexte) du programme que vous avez sélectionné (heure et date locales correctes).*

	Chaîne	Date Thème RTL2	heure Aperçu
Enreg	11. 03	Travel	Guide
Préprog.	14. 35	World news	
Info	◀ 1 fois ▶	Journ. Hebdo. Annul.	R
	17. 50	Insight	◆
	.....		
	Info		

## Fonctions de base

Les fonctions Enregistrer, Préprogrammer et Info peuvent être activées avec les touches colorées correspondantes de la télécommande. Si la fonction n'est pas disponible, le texte est obscurci. Sélectionnez un programme au moyen du curseur haut/bas.

### Enregistrer **R** ou Préprogrammer **◆**

- 1 Appuyez sur la touche rouge pour activer la fonction **Enreg.** ou sur la touche verte pour activer la fonction **Préprog.**

Si le numéro de programme de la chaîne n'est pas encore connu, un message apparaîtra à l'écran pour vous demander d'introduire le numéro de programme correct au moyen du curseur gauche/droite. Appuyez sur **OK**.

Un petit menu apparaît à l'écran dans lequel vous pouvez sélectionner l'intervalle: une seule fois, journallement ou hebdomadairement, ou annuler un réglage d'enregistrement ou de rappel mémorisé au préalable. L'intervalle standard est **Une fois**. Si une émission donnée est un épisode d'une série télévisée, les options **journell.** ou **hebdo.** peuvent être remplacées par l'option **séries**. Dans ce cas, le système cherchera de façon autonome quand le prochain épisode de la série télévisée sera diffusé. Cette fonction n'est pas possible avec le Guide Télétexte.

- 2 Utilisez le curseur de direction gauche/droite pour sélectionner l'intervalle. La couleur du symbole renvoie à l'intervalle.
- 3 Appuyez sur la touche **OK**.

Lorsque la fonction **Enreg. R** est activée:

**Mémorisation** apparaît à l'écran pour indiquer que le magnétoscope est programmé.

Lorsque la fonction **Préprog. ◆** est activée:

- un message apparaîtra à l'écran au moment où l'émission marquée par le symbole **◆** débute, lorsque vous êtes en train de regarder un autre programme
- lorsque le téléviseur est en position veille, celui-ci sera automatiquement mis en service au moment où l'émission marquée par le symbole **◆** débute.

*Remarque : Les enregistrements et les rappels sont impossibles si la chaîne de télévision ne transmet pas la date et l'heure des programmes.*

*Le message **Pas possible de programmer** apparaît.*

*Assurez-vous que vous êtes à la page de programmation de votre téléviseur.*

### Info

- 1 Appuyez sur la touche jaune pour activer la fonction **Info**. Vous verrez des informations sur l'émission choisie ou des annonces. Dans certains cas, l'écran n'est pas assez grand pour montrer toutes les informations. Utilisez le curseur de direction haut/bas pour parcourir toutes les informations.
- 2 Appuyez de nouveau sur la touche jaune pour désactiver cette fonction.



---

## Restrictions concernant le magnétoscope pour NEXTVIEW

Le point **Enreg.** et l'enregistrement automatique ne seront présents et possibles que si votre magnétoscope est équipé du système NEXTVIEWLink. Votre magnétoscope doit être branché sur l'entrée **EXTERNAL 2**. Voir Branchement des Périphériques, p. 18.

Les options journell., hebdo. ou séries, le nombre d'enregistrements programmés et la façon dont sont traités les enregistrements qui se déroulent simultanément (en partie) dépendent du type de magnétoscope dont vous disposez.

Si tous les blocs timer du magnétoscope sont utilisés, le point **Enreg.** disparaîtra du menu.

Aperçu pour la fonction du magnétoscope.

Lorsque le téléviseur est mis en service, les blocs timer seront transmis au téléviseur afin de vérifier si des enregistrements ont éventuellement été ajoutés ou effacés manuellement. Dans ce cas, ces modifications seront montrées dans 'aperçu'.

Le magnétoscope traite et efface les informations d'enregistrement lorsque l'enregistrement a eu lieu.

Avec certains magnétoscopes NEXTVIEWLink, vous ne pouvez pas commencer l'enregistrement journalier (journell.) un samedi ou un dimanche. Dans ce cas, le point **journell.** sera enlevé du menu pour ces jours-là.

## Télétexte

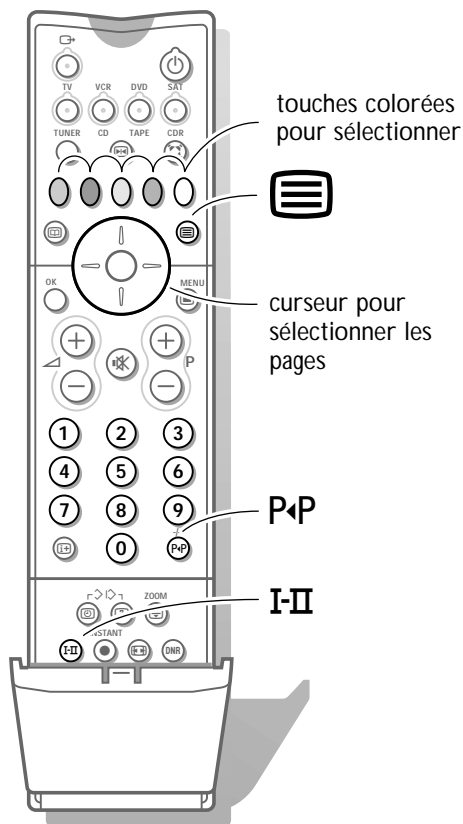

Certaines chaînes de télévision transmettent des informations au moyen d'un système télétexte. Chaque chaîne qui dispose d'un télétexte transmet une page d'informations sur l'utilisation du système télétexte. Cherchez la page télétexte à l'aide de l'index (en général, il se trouve à la page 100).

Les chaînes de télévision peuvent transmettre le télétexte de manières différentes. Des couleurs peuvent apparaître dans la ligne d'options correspondant aux touches de couleurs de votre télécommande.

### Système de télétexte à gestion personnalisée

Le système Easy Text réduit considérablement le temps d'attente (à condition que la télétransmission de la chaîne de télévision soit activée pendant au moins une demi-minute) par :

- une sélection directe des pages précédentes ou suivantes et des pages en référence à la ligne d'options
- une liste des pages les plus souvent regardées: les pages fréquemment utilisées sont placées automatiquement dans une liste de pages préférentielle de manière à être immédiatement disponibles
- la pré-mémorisation des numéros de pages à partir de la page visualisée
- la pré-mémorisation des sous-pages.

### Mise en et hors service du télétexte

Appuyez sur  pour mettre le télétexte en ou hors service.

Le contenu apparaît à l'écran ainsi que deux lignes d'informations en haut et une ligne d'options en bas.

*Remarque: Si les caractères du Télétexte affichés à l'écran ne correspondent pas à ceux utilisés dans votre langue, sélectionnez le groupe de langues 1 ou 2 en appuyant à plusieurs reprises sur la touche I-II qui se trouve sous la porte de la télécommande*

### Sélection d'une page de télétexte

#### A l'aide des touches chiffrées

Introduisez le numéro de page désirée avec les touches chiffrées.

Le compteur de pages cherche la page ou la page apparaît immédiatement quand le numéro de page a été mis en mémoire.

*Un message apparaîtra si vous avez introduit un numéro non existant ou mauvais.*

*Des numéros de pages commençant par 0 ou 9 n'existent pas. Introduisez le numéro de page correct.*

#### A l'aide de la ligne d'options

Choisissez le sujet souhaité à l'aide des touches colorées correspondant aux options en bas de l'écran.

### Contrôle rapide des pages de télétexte

Appuyez sur le curseur haut/bas ou sur la touche + P - pour visualiser les pages précédentes ou suivantes.

### Sélection de la page télétexte précédente

Appuyez sur la touche P+P.

### Sélection de l'index du système télétexte

Appuyez sur la touche blanche pour faire apparaître l'index (en général p. 100).

### Uniquement pour les diffuseurs utilisant les systèmes télétexte T.O.P

T.O.P trie les pages en catégories et ajoute d'autres possibilités pour améliorer la facilité d'utilisation.

Appuyez . Un aperçu T.O.P des divers sujets apparaît.

Toutes les chaînes de télévision ne transmettent pas le télétexte T.O.P.

Lorsque le système télétexte n'est pas le télétexte T.O.P., un message apparaît en haut de l'écran.

Sélectionnez avec le curseur haut/bas, gauche/droite le sujet souhaité et appuyez sur la touche OK.



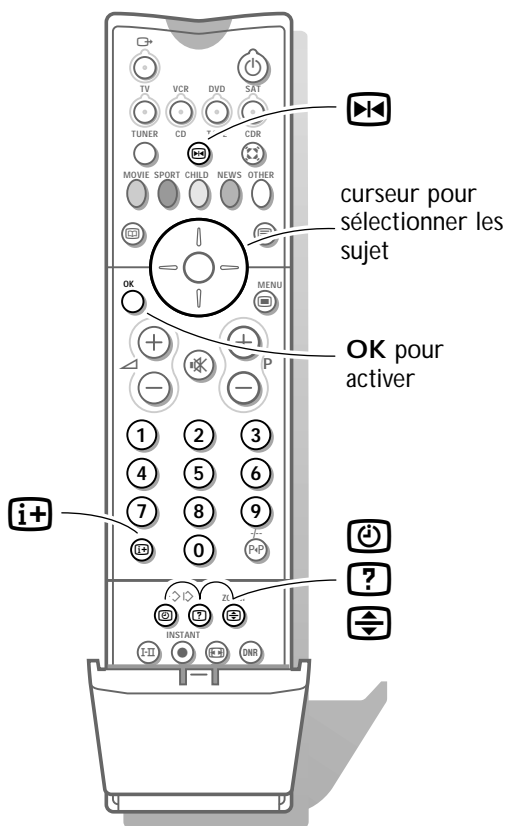

## Sélection des sous-pages

Quand un numéro de page choisi contient plusieurs sous-pages, une sous-page apparaît à l'écran. Le numéro coloré dans la première ligne d'informations indique la sous-page affichée.

Les autres sous-pages peuvent être sélectionnés de deux façons:

### Avec le curseur gauche/droite

Les autres numéros de sous-pages apparaissent en blanc dès que la transmission les a trouvés. Ils sont mémorisés de sorte qu'ils sont continuellement disponibles tant que la page de télétexte est affichée à l'écran. Choisissez à l'aide du curseur gauche/droite la sous-page précédente ou suivante.

### Avec la touche

- Introduisez le numéro de la sous-page vous-même: Appuyez sur . Introduisez la sous-page avec les touches chiffrées, p.ex. 3 pour la troisième page de sept sous-pages. Le téléviseur cherche la sous-page désirée.

- Sous-pages alternant automatiquement: Appuyez de nouveau sur  pour effacer la sous-page introduite. Les sous-pages alternent automatiquement.

Appuyez de nouveau sur  afin de choisir les sous-pages avec le curseur gauche/droite de nouveau.

## Fonctions télétexte spéciales

### Arrêt

Appuyez sur  pour arrêter la rotation automatique des sous-pages ou pour arrêter le compteur de page si vous avez introduit un mauvais numéro ou si la page n'est pas disponible.

Introduisez ensuite un autre numéro de présélection.

### Double hauteur

Appuyez plusieurs fois sur  pour afficher la partie supérieure, inférieure et pour retourner au format d'image normal. Quand la fonction Double hauteur est activée, vous pouvez faire défiler le texte ligne par ligne en utilisant le curseur haut/bas.

### Informations cachées

Appuyez sur  pour appeler/effacer des informations cachées, comme des solutions de jeux ou des réponses à des questions.

## Sélection des Sous-titres

Les chaînes TV avec télétexte transmettent souvent certains programmes avec sous-titrage.

Vous pouvez mémoriser une page de sous-titrage pour chaque chaîne de télévision. Cette page apparaîtra en continu à l'écran si l'émission en cours est transmise avec des sous-titrages.

Activez le télétexte et sélectionnez la page sous-titre appropriée. Désactivez le télétexte.

Chaque fois qu'un programme de la chaîne TV sélectionnée est sous-titré, le sous-titrage devient disponible pour cette chaîne.

Sélectionnez **Sous-titre Marche/Arrêt** dans le Menu des Options, voir p. 11. Le symbole de sous-titrage  est affiché, lorsque l'option **Sous-titres Marche** est activée.

*Remarque: lorsque vous êtes en mode télétexte, seules les fonctions télétexte sont disponibles.*

# Branchement des périphériques

Vous pouvez brancher une large gamme d'appareils électroniques sur votre téléviseur. Les diagrammes de connexion suivants vous décrivent le mode de connexion.

## Magnétoscope

Branchez les câbles d'antenne ①, ② et, pour obtenir une meilleure qualité d'image, un câble péritel ③ tel qu'indiqué en regard.

*easy LINK*

Si votre magnétoscope est pourvu de la fonction EasyLink, le câble péritel fourni avec le magnétoscope doit être branché à **EXTERNAL 2** pour pouvoir profiter pleinement de la fonction EasyLink.

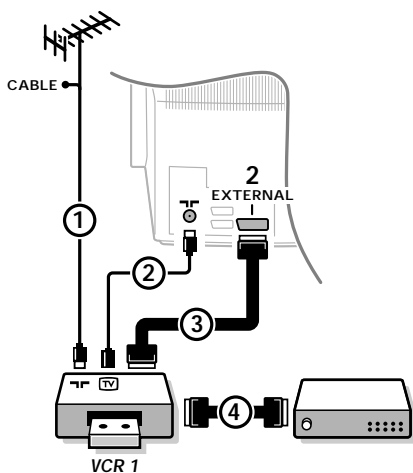

Uniquement si vous ne branchez pas le câble péritel ③, vous devez procéder aux étapes suivantes.

### Recherche et mise en mémoire du signal de teste de votre magnétoscope

- ① Retirez le câble d'antenne ① de l'entrée d'antenne T de votre magnétoscope.
- ② Mettez votre téléviseur en service et branchez le magnétoscope sur signal test. (Consultez le manuel de votre magnétoscope.)
- ③ Cherchez le signal test de votre magnétoscope comme vous avez recherché et mis en mémoire les chaînes de télévision. Voir Installation, Mémoriser les chaînes de télévision, Installation manuelle, p. 5.
- ④ Mémorisez le signal test sous un numéro de programme 0 ou entre 90 et 99.
- ⑤ Introduisez de nouveau la fiche d'antenne dans l'entrée d'antenne T de votre magnétoscope après avoir mémorisé le signal test.

### Décodeur et magnétoscope

Branchez un câble péritel ④ sur la prise péritel de votre décodeur et sur la prise péritel spéciale de votre magnétoscope. Consultez également le manuel de votre magnétoscope.

Voir également Mémoriser les numéros de progr. Décodeur, p. 7.

Vous pouvez également connecter votre décodeur directement à **EXTERNAL 1** ou **2** avec un câble péritel.

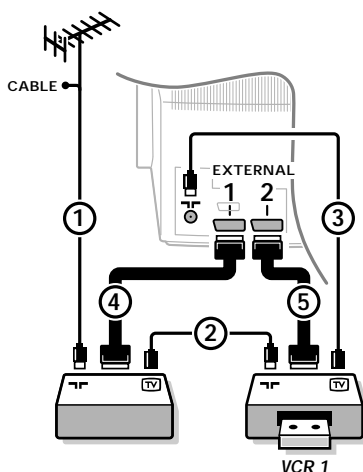

## Magnétoscope et autres appareils périphériques

(excepté sources numériques)

- ① Branchez les câbles d'antenne ①, ② et ③ tel qu'indiqué en regard. Vous obtiendrez une meilleure qualité d'image si vous branchez le câble péritel supplémentaire ⑤ à **EXTERNAL 2** et le câble péritel ④ à **EXTERNAL 1** ou 3.
- ② Cherchez le signal test de votre appareil périphérique tout comme pour un magnétoscope.

En connectant un magnétoscope à **EXTERNAL 1**, vous ne pouvez enregistrer que le programme de votre téléviseur.

**EXTERNAL 2** vous permet d'enregistrer à partir de votre téléviseur ou d'un autre appareil branché. Voir Enregistrer avec votre magnétoscope, p. 23.

Remarque: **EXTERNAL 1** fonctionne avec CVBS et RGB, **EXTERNAL 2** CVBS, Y/C et RGB, **EXTERNAL 3** seulement avec CVBS.

## Caméra et caméscope

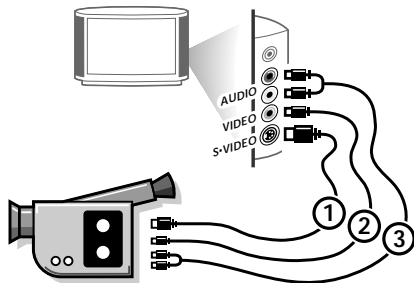

- 1 Branchez votre caméra ou caméscope à droite de votre téléviseur.
- 2 Branchez l'installation sur VIDEO ② et AUDIO L ③ pour un appareil mono. Appuyez plusieurs fois sur la touche I-II pour sélectionner le son venant de l'un ou des deux haut-parleurs de votre téléviseur.
- 3 Branchez également sur AUDIO R ③ pour un appareil stéréo.

Vous obtiendrez la qualité S-VHS avec un caméscope S-VHS en branchant les câbles S-VHS sur S-VIDEO ① et sur AUDIO ③.

## Appareils numériques (DVD, tuner satellite numérique,...)

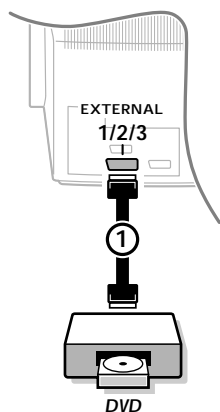

Connectez votre équipement numérique avec un câble péritel ① à l'une des prises péritel (EXT1, EXT2 ou EXT3), ou avec un câble cinch à l'entrée VIDEO sur le côté droit du téléviseur (voir illustration).

- 1 Appuyez simultanément sur les touches et .

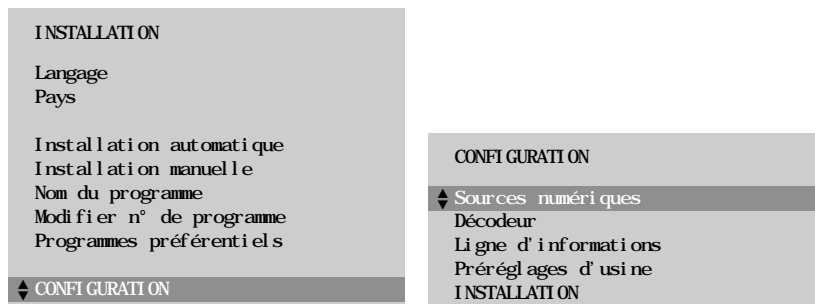

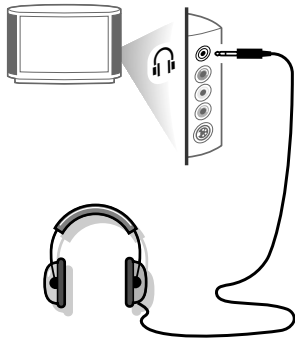

- 2 Sélectionnez **Sources numériques** dans le menu Configuration du menu **INSTALLATION** and sélectionnez:
  - **Aucune** si aucune source numérique n'est connectée,
  - **EXT1, EXT2 ou EXT3** si vous avez connecté votre équipement au moyen d'une péritel,
  - **FRONT** si vous l'avez connecté sur le côté droit de votre téléviseur,
- 3 Appuyez sur la touche pour faire disparaître tous les menus de l'écran.

*Note: Certaines sources numériques fournissent une qualité d'image médiocre. Dans ce cas choisissez avec la touche **SMART PICTURE** de la télécommande le paramètre **Eco**, lequel permettra d'améliorer la qualité de l'image.*



## Casque

- 1 Introduisez la fiche dans la prise du casque  à droite du téléviseur.
- 2 Appuyez sur  sur la télécommande pour mettre hors service les haut-parleurs de votre téléviseur.  
*La prise du casque a une impédance de 8 à 4000 Ohm et est du type 3,5 mm.*

Choisissez **Volume du casque** dans le menu **SON**, afin de régler le volume du casque. Voir p. 10.

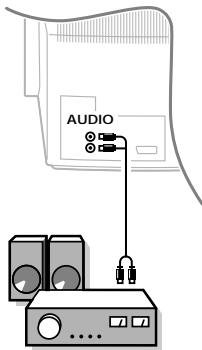

## Installation audio / Amplificateur

Branchez, pour ce faire, les câbles audio sur l'entrée audio de votre installation et sur **AUDIO L** et **R** à l'arrière de votre téléviseur.

Vous pouvez ainsi reproduire le son du téléviseur par votre installation audio.

Si vous voulez brancher d'autres appareils sur votre téléviseur, consultez votre revendeur.

## Pour sélectionner les périphériques

*easy* LINK

Si vous disposez d'un magnétoscope pourvu de la fonction EasyLink et que ce dernier est connecté à votre téléviseur, votre téléviseur sera mis en service, même s'il était en position veille. (P. ex. lors de la lecture de la bande,...)  
Cela n'est pas possible lorsque Verrouillage Marche est sélectionné.

### Un appareil branché uniquement avec un câble d'antenne:

Choisissez, à l'aide des touches chiffrées, le numéro de programme sous lequel vous avez mémorisé le signal test.

### Un appareil branché avec un câble péritel ou à droite du téléviseur

Appuyez plusieurs fois sur la touche  afin de sélectionner EXT1, EXT2, EXT3 ou FRONT, l'entrée sur laquelle vous avez branché votre appareil à l'arrière ou à droite de votre téléviseur.

Remarque: la plupart des périphériques (décodeur, magnétoscope, récepteur satellite) gèrent d'eux-mêmes la connexion.

### Voulez-vous revenir à l'image du téléviseur ?

Introduisez, à l'aide des touches chiffrées, le numéro de programme de la chaîne de télévision que vous voulez regarder.

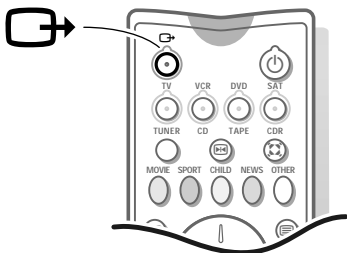

## Touches pour les appareils électroniques

La plupart des appareils électroniques qui font partie de notre gamme de produits fonctionnent à partir de la télécommande de votre téléviseur.

Appuyez sur la touche VCR, DVD, SAT, TUNER, CD, TAPE ou CDR selon le périphérique que vous voulez commander avec cette télécommande. Voir Utilisation de la télécommande, page 8.

### Magnétoscope

Appuyez sur la touche VCR avant d'appuyer sur les touches spécifiques de commande du magnétoscope:

- pour enregistrer,
- ◀◀ pour le rembobinage,
- pour l'arrêt,
- ▶ pour le mode lecture,
- ▶▶ pour le bobinage,
- /- pour la sélection de numéros de programmes à un ou à deux chiffres au départ du magnétoscope,
- P + pour visualiser rapidement les chaînes de télévision du récepteur de votre magnétoscope,
- 0 à 9 pour sélectionner les chaînes de télévision à partir de votre magnétoscope,
- ⏻ pour mettre le magnétoscope en veille
- ⌚ timer du magnétoscope

Ces touches fonctionnent avec les magnétoscopes supportant le protocole RC5 standard.

*easy* LINK

Si votre magnétoscope dispose de la fonction EasyLink, la touche **INSTANT** ● pour enregistrement sous le volet de la télécommande du téléviseur peut être commandée dans le mode TV. Si votre magnétoscope EasyLink dispose de la fonction système veille, et après appui de 3 secondes sur la touche , téléviseur et magnétoscope passent en veille.

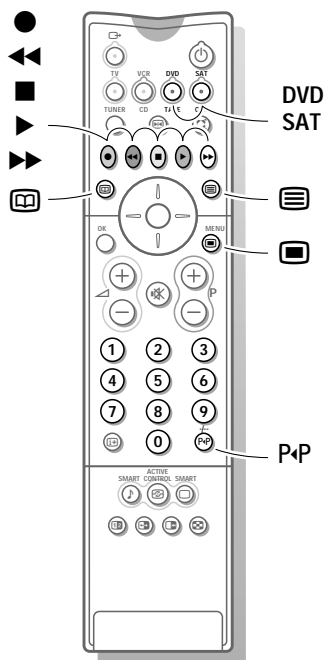

### Touches pour le DVD

Appuyez sur la touche **DVD** avant d'appuyer sur les touches spécifiques de commande.

- pour mettre en ou hors service le menu **DVD**
- pour sélectionner un titre **DVD**
- P4P** pour sélectionner un chapitre **DVD**
- pour sélectionner votre langage sous-titres
- pour la recherche arrière
- pour l'arrêt
- pour le mode lecture
- pour la recherche avant
- pause,
- 0-9** pour sélectionner les chaînes de télévision à partir de votre appareil **DVD**
- OK** pour valider l'item sélectionné dans le menu

*Ces touches fonctionnent avec les magnétoscopes supportant le protocole RC6 standard.*

### Touches pour le récepteur satellite

Appuyez sur la touche **SAT** avant d'appuyer sur une des touches **TV**.

*Ces touches fonctionnent avec les magnétoscopes supportant le protocole RC5 standard.*

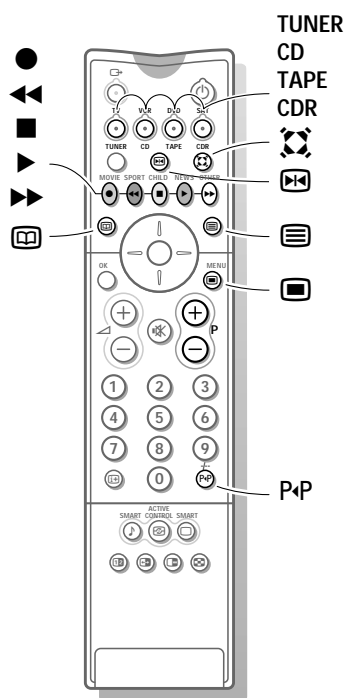

### Touches pour le Tuner, CD, Tape et CDR

Appuyez sur la touche **TUNER**, **CD**, **TAPE** ou **CDR** avant d'appuyer sur les touches spécifiques de commande.

- pour mettre en ou hors service le menu (tuner)
- P4P** pour sélectionner une fréquence (tuner)
- pour enregistrer
- recherche arrière (tuner); rembobinage (CD/cassette); arrière rapide (CDR)
- pour l'arrêt
- pour le mode lecture
- recherche avant (tuner); bobinage (CD/tape); avance rapide (CDR)
- affichage **RDS** (tuner); info sur écran (CD/CDR)
- actualités **RDS /TA** (tuner); sélectionner le disque suivant (CD/CDR)
- pause (CD/CDR/tape)
- modes surround (CD/CDR/tape)
- + P -** précédent/suivant (CD)

## Enregistrer avec un magnétoSCOPE sans EasyLink

Pour obtenir la qualité S-VHS, le lecteur caméra S-VHS ou magnétoSCOPE S-VHS, doit directement être branché au magnétoSCOPE S-VHS effectuant l'enregistrement.

### Enregistrer un programme de télévision

- 1 Choisissez le numéro de programme sur votre magnétoSCOPE.
- 2 Mettez votre magnétoSCOPE en position d'enregistrement. Consultez le manuel de votre magnétoSCOPE.

*Changer de numéro de programme sur votre téléviseur ne dérange pas l'enregistrement !*

### Enregistrer un programme sur votre magnétoSCOPE branché à EXTERNAL 2 au départ d'appareils audio ou vidéo branchés sur EXTERNAL 1, EXTERNAL 3 ou à droite du téléviseur

- 1 Mettez l'appareil en service.
- 2 Choisissez la connexion correcte sur votre magnétoSCOPE.
- 3 Mettez votre magnétoSCOPE en position d'enregistrement. Vous enregistrez ce que vous voyez à l'écran.

*Ne changez pas les numéros de programme ou ne débranchez pas votre téléviseur lorsque vous êtes en train d'enregistrer !*

## Enregistrer avec un magnétoSCOPE par EasyLink



Si un magnétoSCOPE S-VHS pourvu de la fonction EasyLink est branché, il est possible d'enregistrer en qualité S-VHS à partir d'un appareil périphérique S-VHS branché à droite de votre téléviseur (p.ex. d'un caméSCOPE S-VHS)

*En mode TV, il est possible de commencer un enregistrement direct du programme qui est reproduit à l'écran de la télévision.*

*Appuyez sur la touche **INSTANT** ● enregistrement sous le volet de la télécommande du téléviseur. Le magnétoSCOPE est mis en fonction s'il se trouve dans la position de veille et un message indiquant ce qui est enregistré apparaît sur l'écran.*

*Le magnétoSCOPE commence l'enregistrement du programme de télévision sélectionné.*

*Changer de numéro de programme sur votre téléviseur ne dérange pas l'enregistrement !*

*Lorsque vous enregistrez un programme d'un appareil périphérique branché sur EXTERNAL 1, 3 FRONT, il est interdit de choisir un autre programme de télévision à l'écran. Si vous souhaitez néanmoins revenir sur le programme de TV, un deuxième appui successif fera apparaître à l'écran le programme demandé auquel cas l'enregistrement du périphérique sera arrêté et le magnétoSCOPE passera en veille. Si vous mettez votre appareil en veille tandis que vous enregistrez un programme à partir d'un appareil périphérique branché sur EXTERNAL 1, 3 ou FRONT, le voyant clignotant sur la face avant de votre téléviseur indique que vous êtes en train d'enregistrer. Le voyant arrête de clignoter après la fin de l'enregistrement.*

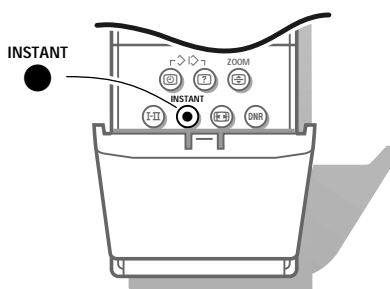

## Enregistrer avec un magnétoSCOPE par NEXTVIEWLink



Si votre magnétoSCOPE est pourvu du système NEXTVIEWLink et vous avez indiqué un ou plusieurs émissions qui doivent être automatiquement enregistrées en mode NEXTVIEW, votre téléviseur ne doit plus être en position de veille ni mis en service pour faire commencer l'enregistrement.

## Conseils

### Entretien de l'écran

Nettoyez votre téléviseur avec un chiffon doux légèrement humide. N'utilisez pas de produit de nettoyage agressif susceptible d'abîmer la couche de protection de votre écran.

### Mauvaise image

- Avez-vous choisi le bon système de télévision?
- Votre téléviseur et/ou votre antenne interne se trouvent-ils trop près des haut-parleurs, d'une installation audio sans prise de terre, de tubes néon, etc.?
- La proximité de montagnes ou de hauts immeubles peut être à l'origine d'images dédoublées ou d'ombres. Parfois, on obtient une meilleure qualité d'image en changeant la direction de l'antenne externe.
- Est-ce que l'image ou le télétexte est méconnaissable? Vérifiez si vous avez introduit la fréquence correcte. Voir Installation, p. 5.
- La luminosité et le contraste sont-ils déréglés? Sélectionnez Préréglages d'usine dans le menu Configuration, p. 7.
- Une mauvaise qualité d'image est parfois possible quand une caméra S-VHS, raccordée à droite de l'appareil, fonctionne alors qu'un autre appareil est connecté à EXT1 ou EXT2. Dans ce cas, mettez un des appareils hors service.

### Absence d'image

- L'antenne est-elle correctement raccordée?
- Les fiches sont-elles fermement enfoncées dans la prise d'antenne?
- Le câble d'antenne est-il en bon état et muni des fiches adéquates?
- Les dispositifs de branchement à un éventuel second téléviseur sont-ils en bon état? En cas de doute, consultez votre revendeur.

### Absence de son

- Aucune des chaînes captées par votre téléviseur ne diffuse du son? Vérifiez si le volume n'est pas réglé sur sa position minimum.
- Le son est-il interrompu lorsque vous appuyez sur la touche **⌘**?

### Télécommande

- Si votre téléviseur ne réagit plus aux commandes, il est possible que les piles soient usées.
- Vous pouvez toujours utiliser la touche **M** et les touches **-/+** qui se trouvent en haut du téléviseur.

### Menu

Vous n'avez pas choisi le menu que vous vouliez. Appuyez une nouvelle fois sur la même touche pour sortir du menu.

### Toujours pas de résultats ?

Mettez votre téléviseur hors service. Remettez-le en service.

**N'essayez jamais de réparer vous-même une panne de téléviseur.** Consultez votre revendeur ou un technicien.

### Que faire lorsque votre téléviseur est usagé ?

Votre nouveau téléviseur contient des parties et matériaux recyclables et réutilisables. Des entreprises spécialisées démontent les téléviseurs arrivés en fin de cycle de vie pour récupérer les parties et matériaux réutilisables de manière à réduire au minimum les déchets. Informez-vous sur les dispositions de votre pays concernant les vieux téléviseurs.

### Que faire avec les piles usagées

Même si les piles livrées avec la télécommande ne contiennent pas de métaux lourds tels que le mercure ou le cadmium, la législation de certains pays peut cependant interdire la dépose de piles usagées dans les déchets ménagers. Informez-vous pour connaître les dispositions en vigueur dans votre pays.

## Index

- a** ACI, 5
- active control, 9
- arrêt programmé, 11
- arrêt sur l'image, 8
- c** câble péritel, 18
- caméscope, 19
- casque, 20
- configuration, 7
- contraste dynamique, 10
- d** décodeur, 7
- digital scan, 10
- DVD, 22
- e** émission bilingue, 9
- enregistrement, 23
- f** format d'image, 9
- fréquence, 5
- h** hue, 10
- i** incroyable surround, 8
- informations à l'écran, 8
- installation automatique, 5
- installation manuelle, 5
- l** langage, 4
- ligne d'informations, 7
- m** magnétoscope, 18
- menu langage, 4
- mémoriser les chaînes de télévision, 4
- mise en service du téléviseur, 3
- modifier numéro de programme, 6
- n** NEXTVIEW, 12
- nicam, 9
- nom du programme, 6
- p** pays, 4
- préréglages d'usine, 7
- programmes préférentiels, 6
- r** récepteur satellite, 22
- rechercher les chaînes de télévision, 5
- réglages de l'image, 10
- réglages de son, 10
- s** sélection des programmes, 8
- sélection des sous-titres, 17
- smart image et son, 9
- stéréo, 9
- sources numériques, 19
- sous-pages télétexte, 17
- sous-titres, 11
- suppression du son, 8
- S-VHS, 23
- t** télétexte, 16
- v** verrouillage, 11
- volume, 8



## Conseils

### 100 Hz

Avec cette technologie, regarder votre téléviseur est plus reposant pour les yeux. Les téléviseurs conventionnels produisent 50 images par seconde. A cette fréquence, l'oeil humain perçoit une perturbation, surtout sur les surfaces larges et brillantes. Avec la technologie 100 Hz, chaque image est régénérée 100 fois par seconde. Ceci permet de supprimer l'effet de scintillement.

### Arrêt sur image

Mode TV qui vous permet de "geler" une image pour pouvoir étudier commodément un détail précis, par exemple pour noter certaines informations figurant dans les programmes comme un numéro de téléphone.

### Automatic Chaîne Installation (ACI)

(Installation automatique des chaînes) Ce système installe automatiquement toutes les chaînes dans le même ordre que votre câble-opérateur (dans la mesure bien sûr où vous recevez les chaînes en question). Il ajoute également automatiquement le numéro et le nom du programme. Avec l'ACI, l'installation des chaînes est entièrement automatique et simple.

### Digital Scan

Innovation qui élimine le scintillement de l'image, c'est-à-dire les vibrations horizontales des lignes de l'image. Associé à la technologie 100 Hz, il offre une image aussi stable qu'une diapositive.

### Easy Link

Système de bus numérique 'intelligent' ESI entre les téléviseurs et les magnétoscopes. Une seule touche suffit à sélectionner et à contrôler la source.

### Easy Text

Mémoire télétexte qui mémorise vos pages télétexte préférées et vous permet d'y accéder instantanément.

### Menu

Affichage structuré et global, sur l'écran, des fonctions d'installation et d'utilisation. Vous pouvez les sélectionner à l'aide de la télécommande.

### NEXTVIEW

NEXTVIEW est une nouveauté qui, au moyen d'un guide de programmes télévisés à l'écran, aide l'utilisateur d'un téléviseur ou d'un magnétoscope à chercher le programme qu'il/elle désire regarder. NEXTVIEW montre une description de chaque programme et l'utilisateur peut marquer des programmes intéressants qui doivent être préprogrammés (téléviseur autom. Marche), enregistrées (à condition de disposer d'un magnétoscope NEXTVIEWLink) ou qu'il ou elle désire regarder.

### NTSC

Système de transmission de signaux couleur composites utilisé aux Etats-Unis, au Japon et dans certains pays d'Amérique du sud et du sud-est asiatique.

### Préréglages image et son

Touches sur la télécommande pour sélectionner des réglages prédéfinis image et son.

### Prise péritel

Connecteur à 21 broches qui vous permet de connecter facilement divers types de matériels audio/vidéo et informatiques.

### Réglage de la teinte

Sur les téléviseurs, système permettant de modifier à volonté l'équilibre entre les couleurs 'froide' et 'chaudes'.

### Télétexte

Voir également Easy Text  
*WST*: Télétexte à la norme internationale.  
*FLOF*: Full Level one Features. Système utilisé par RTBF, BBC et RVE pour un accès rapide des pages de télétexte.  
*TOP*: Table of (Teletext) Pages. Système allemand pour améliorer la facilité d'utilisation des pages de télétexte.

### Verrouillage

Dispositif destiné à empêcher les enfants de regarder la télévision. Le verrouillage s'active et se désactive à l'aide de la télécommande.

Table des matières

Votre télécommande

Préparation

Installation

Sélectionnez le menu INSTALLATION

Utilisation des menus

Mémoriser les chaînes de télévision

Sélectionnez votre langage et votre pays

Installation automatique

Installation manuelle

Nom du programme

Modifier la liste des programmes

Sélectionner les programmes préférés

Régler la Configuration TV

Utilisation de la télécommande

Utilisation

Utilisation des menus

Menu image

Menu Son

Menu Options

Liste des programmes

Les touches en haut du téléviseur

nexTView / Guide Télétexte

Utilisation des menus Guide Télétexte/nexTView

Guide Télétexte

Modes nexTView pour le classement et l'affichage des informations

Fonctions de base

Restrictions concernant le magnétoscope pour nexTView

Télétexte

Système de télétexte à gestion personnalisée

Mise en et hors service du télétexte

Sélection d'une page de télétexte

Contrôle rapide des pages de télétexte

Sélection de la page télétexte précédente

Sélection de l'index du système télétexte

Sélection des sous-pages

Fonctions télétexte spéciales

Sélection des Sous-titres

Branchement des périphériques

Magnétoscope

Magnétoscope et autres appareils périphériques

Caméra et caméscope

Appareils numériques (DVD, tuner satellite numérique,...)

Casque

Installation audio / Amplificateur

Pour sélectionner les périphériques

Touches pour les appareils électroniques

Enregistrer avec un magnétoscope sans EasyLink

Enregistrer avec un magnétoscope par EasyLink

Enregistrer avec un magnétoscope par nexTViewLink

Conseils

Index

Conseils