

PHILIPS



STV

21 PT 702A



PHILIPS



A propos de ce manuel

Ce manuel a été conçu pour vous aider à installer votre téléviseur et à vous en servir en utilisant ses menus. Avec votre téléviseur à menus, vous pourrez faire apparaître des menus à l'écran. Ces menus contiennent des informations soit sur des opérations que vous devez exécuter, soit sur des fonctions que vous pouvez choisir.

Le manuel se compose de deux parties :

Installation

Cette partie vous permettra d'installer votre téléviseur, de sélectionner votre langage, de localiser et de mettre vos chaînes de télévision en mémoire, ainsi que de composer votre liste préférentielle de numéros de programme. Pour ce faire, exécutez les instructions du menu **INSTALLATION** avec précision. Le menu **INSTALLATION** a été reproduit ci-dessous tel qu'il apparaîtra sur votre écran.

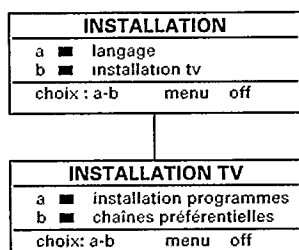

Opération

Après avoir mémorisé les chaînes de télévision, vous pourrez les appeler à l'écran. Vous pourrez régler l'image et le son à l'aide du menu principal. Le **MENU PRINCIPAL** a été reproduit ci-dessous tel qu'il apparaîtra sur votre écran. N'hésitez pas à essayer toutes les possibilités offertes. Pour ce faire, utilisez cette partie du manuel.

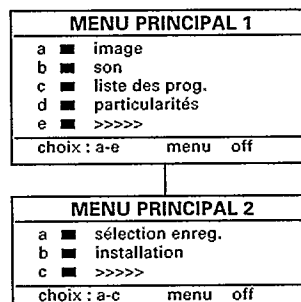

- Ce petit rond devant une phrase indique que vous devez faire quelque chose.
- ▷ Cette flèche devant une phrase vous indique le résultat de ce que vous avez fait.

Dans le rectangle qui se trouve en bas de chaque menu, on indique les touches que vous pouvez utiliser et comment vous pouvez sortir du menu.

Table des matières

Installation	
Préparation	2
Mise en service du téléviseur.....	4
Sélection de votre langage.....	4
Recherche et mise en mémoire des chaînes	5

Utilisation	
Utilisation	10
Menu Principal	11
Autres Fonctions	16
Pip, Image dans l'Image	18
Télétexte	20
Périphériques	23
Conseils	30

1 Préparation

Placez le téléviseur sur une surface solide et stable. Prévoyez un espace libre d'au moins 5 cm autour de l'appareil pour l'aération.

Votre téléviseur doit être branché sur une tension secteur de 220 V - 240 V.

Introduisez jusqu'au fond la fiche d'antenne dans l'entrée d'antenne  à l'arrière du téléviseur. Veillez à utiliser un câble d'antenne de bonne qualité.

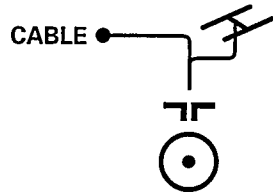

Introduisez la fiche dans la prise de courant.

Télécommande

Cette télécommande a été conçue pour commander votre téléviseur. Elle vous permet également de contrôler quelques fonctions principales de votre équipement audio et vidéo, d'il fait partie de notre gamme de produits.

Détachez l'étiquette de la feuille ci-jointe portant le texte rédigé dans votre langue. Placez-la sur la face interne du volet de la télécommande.

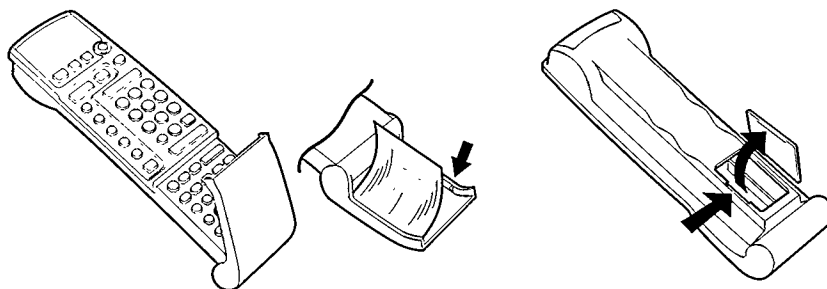

Enlevez le couvercle du compartiment à piles à l'arrière de la télécommande.

Mettez les deux piles fournies (type R03-1,5V). Remettez le couvercle en place jusqu'à obtention du dé clic.

- Appuyez sur la touche .

Vous pouvez désormais commander votre téléviseur à partir de la télécommande.

Passez au numéro 2.

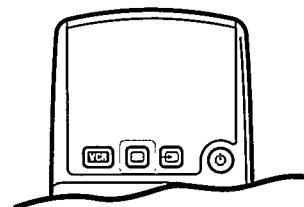

2 Mise en service du téléviseur

- Appuyez sur la touche ① sur la face avant de votre téléviseur.
- ▷ Un voyant vert ou rouge s'allume sur la face avant du téléviseur.

vert ① **OU**

rouge ②

- ▷ Le téléviseur est en service
L'écran s'éclaire.

Le téléviseur est en service, mais l'écran reste noir. Votre téléviseur est en position de veille.

- Appuyez sur une touche chiffrée de la télécommande.
- ▷ Le voyant vert s'allume et clignote chaque fois que vous appuyez sur une touche de la télécommande.
- ▷ Le téléviseur est en service.
L'écran s'éclaire.

Passez au numéro 3.

Passez au numéro 3.

3 Sélection de votre langage

Vous pouvez choisir vous-même votre langage pour les menus - les instructions et les différentes options - que vous appellerez à l'écran.

- Ouvrez le volet du panneau de commande sur la face avant du téléviseur.

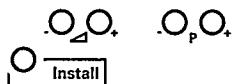

- Appuyez sur **Install** .
Si l'indication **VERROUILLAGE MARCHE** apparaît, il faut mettre le verrouillage hors service. Voir Particularités, p. 14.
- ▷ Le menu **INSTALLATION** apparaît à l'écran.

INSTALLATION	
a	Langage
b	installation tv
choix : a-b menu off	

Il est ainsi possible d'entrer dans le menu d'installation par le menu principal. Voir Menu Principal page 11.

- Appuyez sur la touche rouge a sur la télécommande.
- ▷ Le menu langage apparaît à l'écran.

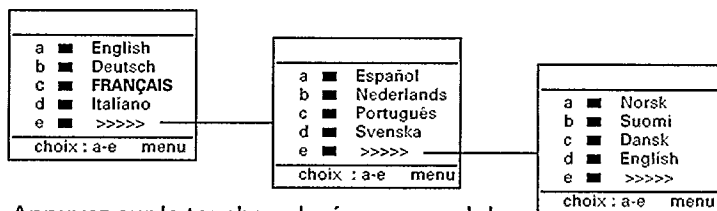

- Appuyez sur la touche colorée en regard du langage que vous avez choisi.
- Appuyez sur la touche colorée en regard de >>>> si le langage que vous désirez ne se trouve pas dans la première page du menu langage.
- ▷ L'indication **LANGAGE MEMORISE** apparaît quelques instants en haut du menu. Le menu langage disparaît et le menu **INSTALLATION** apparaît de nouveau. Tous les menus seront désormais formulés dans le langage que vous avez choisi.

Passez au numéro 4.

*Vous n'avez pas appuyé sur la bonne touche ?
Appuyez de nouveau sur la touche rouge a en regard de langage et faites un nouveau choix.*



Recherche et mise en mémoire des chaînes de télévision

Après avoir mis votre téléviseur en service et choisi votre langage pour les menus, vous pouvez rechercher et mettre en mémoire les chaînes de télévision.

Dans le menu installation, vous attribuerez vous-même, à chaque chaîne de télévision, un numéro et un nom de votre choix. Ce numéro et ce nom vous permettront, par la suite, d'appeler les chaînes de télévision que vous voulez regarder.

INSTALLATION	
a	■ langage
b	■ installation tv
choix : a-b menu off	

INSTALLATION TV	
a	■ installation programmes
b	■ chaînes préférentielles
choix : a-b menu off	

- Appuyez sur la touche verte b.
- ▷ Le menu **INSTALLATION TV** apparaît.

étape.....
étape.....
étape.....
étape.....

INSTALLATION PROGRAMMES	
a	■ système
b	■ recherche
c	■ programme
d	■ mémorisation
choix : - + a-d 0-9 menu off	

Le menu qui apparaît à l'écran n'est pas rédigé dans le langage que vous avez choisi ? Appuyez sur MENU et recommencez les opérations à partir du numéro 3. Sélectionnez votre langage.

- Appuyez sur la touche rouge a.
- ▷ Le menu **INSTALLATION PROGRAMMES** apparaît.

Exécutez maintenant, avec précision et **étape par étape**, les instructions du menu **INSTALLATION PROGRAMMES**. Vous devez passer par toutes les étapes. Répétez toutes les étapes pour chaque chaîne de télévision.

étape



Sélection du système de télévision

Les images télévisées ne sont pas transmises de la même façon dans tous les pays. Il existe différents systèmes de télévision (PAL, SECAM, NTSC,...). Il vous faut maintenant choisir votre propre système de télévision.

- Appuyez sur la touche rouge a.
- ▷ Le menu **SELECTION SYSTEME** apparaît à l'écran **OU**
- 1** Vous avez votre propre antenne.
 - Appuyez sur la touche correspondant au pays ou à la partie du monde pour lequel vous voulez sélectionner l'émetteur.
 - ▷ Le menu **INSTALLATION PROGRAMMES** apparaît à l'écran.
 - ▷ Votre choix s'affiche.
- 2** Vous êtes raccordé à la télévision par câble.
 - Appuyez sur la touche correspondant au pays ou à la partie du monde où vous vous trouvez en ce moment.
 - ▷ Le menu **INSTALLATION PROGRAMMES** apparaît à l'écran.
 - ▷ Votre choix s'affiche.

SEUL UN SYSTEME DISPONIBLE apparaît à l'écran

Vous avez un téléviseur que ne peut recevoir qu'un seul système. Vous ne devez effectuer aucune sélection.

Passez à l'étape **b**.

Passez à l'étape **b**.

Si vous avez appuyé sur une mauvaise touche, répétez l'étape a.

étape

Recherche d'une chaîne de télévision

Vous pouvez procéder de deux façons différentes :
Soit rechercher automatiquement, soit introduire vous-même une fréquence.

Recherche automatique **OU** Introduire vous-même une fréquence

Dans ce cas, c'est le téléviseur qui recherche les chaînes.

- Appuyez sur la touche verte b.
- ▷ L'indication RECHERCHE s'affiche. Le téléviseur est en train de rechercher une chaîne.
- ▷ La fréquence augmente jusqu'à ce qu'une chaîne ait été trouvée.

Passez à l'étape c, si vous voulez mémoriser la chaîne trouvée.

- Appuyez sur  pour identifier la chaîne qui est en cours de diffusion.
- ▷ Le menu INSTALLATION PROGRAMMES disparaît momentanément.

Vous voulez une autre chaîne ou la réception est mauvaise ?

- Dans ce cas, appuyez de nouveau sur la touche verte b.

La réception est toujours mauvaise ? Voir Conseils, p. 30.

Si le téléviseur ne trouve aucune chaîne, arrêtez la recherche automatique en appuyant sur une touche chiffrée. Vérifiez si vous avez choisi le bon système de télévision ou si l'antenne a bien été raccordée.

Une chaîne de télévision transmet des émissions sur une certaine fréquence. Si vous connaissez la fréquence, vous pouvez l'introduire directement et appeler ainsi la chaîne de télévision. Demandez une liste des fréquences à votre société de télédistribution ou à votre revendeur.

- Introduisez d'abord les 5 chiffres de la fréquence désirée.
- Pour les fréquences inférieures à 100 MHz, composez d'abord un 0. Par exemple: 063.25

*Vous vous êtes trompé de chiffre ?
Complétez d'abord le numéro de fréquence avec des chiffres quelconques et recommencez ensuite l'opération.*

Réglage fin

Vous pouvez améliorer la réception de l'image et du son d'une chaîne de télévision. Réglez vous-même la fréquence avec la touche MENU - ou + de la télécommande.

Passez à l'étape c.

étape

Introduire le numéro et le nom du programme

Maintenant, vous devez **vous-même** attribuer un numéro et un nom de votre choix à la chaîne de télévision que vous recevez. Vous décidez ainsi vous-même de l'ordre que vous attribuez à vos chaînes de télévision.

A l'aide du numéro de programme attribué, vous pourrez, par la suite, appeler votre chaîne de télévision.

Vous pouvez donner un nom de 5 lettres ou chiffres au maximum aux numéros de programme 0 à 29. Par exemple : TF1, A2,....

Vous voyez ainsi immédiatement quelle chaîne de télévision vous avez mémorisée sous quel numéro de programme.

- Appuyez sur la touche jaune c.
- ▷ L'indication PROGRAMMATION NOM DU PROG. apparaît.
- Appuyez sur la touche rouge a.
- Gardez la touche P - ou + de votre télécommande enfoncée jusqu'à ce que le numéro de programme désiré apparaisse.

Vous pouvez maintenant introduire le nom de la chaîne de télévision dans cette liste.

A l'aide de la flèche au-dessous de la ligne composée de lettres et de chiffres, vous choisissez la lettre ou le chiffre que vous voulez introduire dans la liste ci-dessus.

Dans la liste se trouve un rectangle rouge à côté du numéro de programme choisi.

- Gardez la touche verte b enfoncée pour déplacer la flèche vers la gauche ou la touche jaune c pour déplacer la flèche vers la droite.
- ▷ La lettre ou le numéro que vous indiquez avec la flèche apparaît dans le rectangle.
- Appuyez sur la touche bleue d.
- ▷ Le rectangle recule d'une place.
Vous pouvez maintenant choisir une autre lettre ou un autre chiffre à l'aide de la flèche.
- Placez la flèche entre z et 0 pour mettre un blanc.

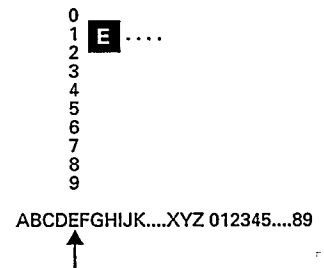

*Avez-vous introduit une mauvaise lettre ou un mauvais chiffre ?
Appuyez plusieurs fois sur la touche bleue d jusqu'à ce que le rectangle se trouve à l'endroit où vous voulez apporter un changement.
Choisissez maintenant la bonne lettre ou le bon chiffre avec la flèche.*

Avez-vous introduit le nom complet ?

- Appuyez sur MENU.
- ▷ Le menu INSTALLATION PROGRAMMES apparaît de nouveau.

Passez à l'étape d.

étape



Mémoriser les étapes a jusqu'à C

A présent, il faut mettre en mémoire le système de télévision, la chaîne de télévision localisée ainsi que son numéro et son nom de programme.

- Appuyez sur la touche bleue d.
- ▷ L'indication PROGRAMME MEMORISE apparaît quelques instants en haut du menu.
- ▷ La chaîne de télévision est mémorisée.

répétez

Vous voulez mémoriser une autre chaîne de télévision ?

- Répétez les étapes a-b-c-d.
- Etes-vous raccordé à la télévision par câble ?
- Commencez immédiatement par l'étape b. Au cours d'étape a, vous avez déjà choisi le système de télévision pour toutes les chaînes.

fin

Vous voulez sortir du menu INSTALLATION PROGRAMMES ou vous avez fini de localiser les chaînes de télévision ?

- Appuyez sur MENU.
- ▷ Le menu INSTALLATION TV apparaît.



Chaînes préférentielles

Durant l'installation, toutes les chaînes de télévision ont été automatiquement mises dans la liste préférentielle.

Dans le menu CHAINES PREFERENTIELLES vous devriez indiquer vous-même pour chaque chaîne de télévision si vous voulez garder cette chaîne comme chaîne préférentielle.

Vous pouvez également utiliser cette procédure pour un programme que vous recevez de votre décodeur.

Vous sélectionnez ainsi plus facilement et plus rapidement vos chaînes de télévision préférentielles.

INSTALLATION TV	
a	■ installation programmes
b	■ chaîne préférentielle
choix a-b	menu off

CHAINES PREFERENTIELLES	
a	■ numéro du prog.
b	■ préférentiel
c	■ décodeur
choix a-c 0-9	menu off



Chaînes de télévision préférentielles

- Appuyez sur la touche verte **b** dans le menu **INSTALLATION TV**.
- ▷ Le menu **CHAÎNES PREFERENTIELLES** apparaît.
- Appuyez sur la touche rouge **a**.
- ▷ L'indication **NUMERO DU PROG.** s'affiche.
- Sélectionnez le numéro de programme d'une chaîne de télévision à l'aide de **MENU - ou +** ou des touches chiffrées.
- Appuyez sur la touche verte **b**.
- ▷ L'indication **PREFERENTIEL** s'affiche.
- Appuyez sur **MENU - ou +** pour sélectionner **OUI** ou **NON**.
Vous décidez ainsi si vous voulez garder ou non la chaîne de télévision choisie comme chaîne préférentielle.
- Répétez pour chaque numéro de programme.
- ▷ Dorénavant, quand vous visualiserez rapidement les chaînes de télévision en gardant la touche **P - ou +** enfoncée, l'indication de la chaîne de télévision sélectionnée sera affichée en caractères blancs. S'il s'agit d'une chaîne de télévision qui ne se trouve pas dans la liste préférentielle, l'indication sera affichée en caractères rouges et devra être appelée à l'aide des touches chiffrées.



Décodeur

Si vous avez branché un décodeur, voir Décodeurs page 26, vous pouvez réserver un ou plusieurs numéros de programme pour une préselection décodeur.

- Appuyez sur la touche rouge **a** dans le menu **CHAINES PREFERENTIELLES**.
- ▷ L'indication **NUMERO DU PROG.** s'affiche.
- Sélectionnez à l'aide de **MENU - ou +** ou des touches chiffrées le numéro de programme sous lequel vous voulez mettre en mémoire la chaîne venant du décodeur.
- Appuyez sur la touche jaune **c**.
- ▷ L'indication **DECODEUR** s'affiche.
- Appuyez plusieurs fois sur la touche **MENU - ou +** jusqu'à ce que l'indication **EXT1** ou **EXT2** apparaisse, en fonction de la prise périmentélévision à laquelle vous avez branché votre décodeur. Le programme reçu ne nécessite pas de décodeur extérieur, sélectionnez **NON**.
- Appuyez deux fois sur la touche **MENU**.
- ▷ Le menu **INSTALLATION** apparaît de nouveau.

Utilisation

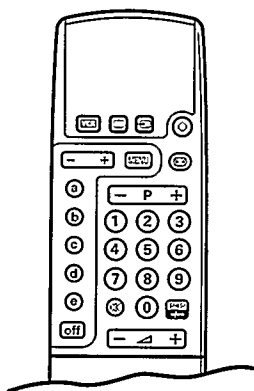

Chaque fois que vous appuyez sur une touche de la télécommande, le voyant ① sur la face avant du téléviseur clignote.

Mise en service du téléviseur

- Appuyez sur ① sur la face avant du téléviseur.
- ▷ Un voyant vert ① s'allume. PR1 apparaît quelques instants et, éventuellement, le nom du programme.
- ▷ Est-ce qu'un voyant rouge ② s'allume ? Dans ce cas, votre téléviseur est en position de veille.
Continuez de lire les instructions.

Position de veille

- A l'aide de la touche position de veille ③ en haut de la télécommande, vous mettez le téléviseur provisoirement hors service.
- ▷ Le voyant ③ sur le téléviseur s'allume.
- Appuyez sur une touche chiffrée afin de remettre le téléviseur en service.
Si aucun signal d'antenne n'est reçu pendant 10 minutes, le téléviseur passe automatiquement en position de veille.
En fin de soirée, il est conseillé d'arrêter le téléviseur à l'aide de l'interrupteur. Ceci permet d'économiser de l'énergie et de démagnétiser le tube pour préserver une bonne qualité d'image.

Sélection des chaînes de télévision

- Choisissez votre chaîne de télévision à l'aide des touches chiffrées sur la télécommande.
- Pour un numéro de programme à deux chiffres, introduisez le second chiffre dans les 2 secondes.
- Si vous voulez savoir quelle chaîne de télévision vous êtes en train de regarder, appuyez brièvement sur ④.

Contrôle rapide des chaînes de télévision de la liste préférentielle.

- Gardez la touche P - ou + enfoncée.

Contrôle du volume

- Appuyez sur ⑤ - ou +.

Suppression momentanée du son

- Appuyez sur ⑥.
- ▷ Le son est momentanément supprimé.
- ▷ Le voyant ⑥ sur la face avant du téléviseur s'allume.
- Appuyez de nouveau sur ⑥ si vous voulez rétablir le son.

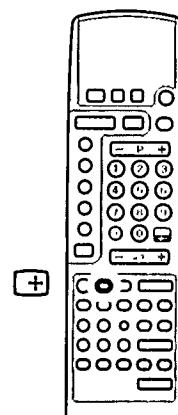

Menu Principal

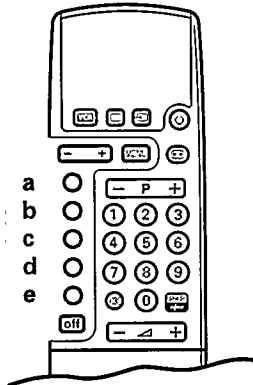

Pour vous servir du menu principal, vous utiliserez les touches dans la zone grise indiquées sur le dessin ci-joint.

Vous faites votre choix dans le menus à l'aide des touches colorées a-b-c-d-e.

- Le menu principal est subdivisé en 2 menus et vous pouvez :
 - . régler le **son** et l'**image** selon vos préférences personnelles
 - . appeler la **liste des programmes** avec un aperçu des chaînes de télévision mémorisées
 - . choisir une des **particularités**
 - . choisir les **sources d'enregistrement** pour votre magnétoscope
 - . demander le menu **Installation**.

- o Appuyez sur MENU.
- ▷ Le MENU PRINCIPAL apparaît.
- o Appuyez sur off pour mettre chaque menu hors service.

MENU PRINCIPAL 1	
a ■	image
b ■	son
c ■	liste des prog.
d ■	particularités
e ■	>>>>
choix : a-e menu off	

MENU PRINCIPAL 2	
a ■	sélection enreg.
b ■	installation
c ■	>>>>
choix : a-c menu off	

Réglage de l'image

- o Appuyez sur MENU.
- o Appuyez sur la touche colorée en regard de l'option IMAGE.
- ▷ Le menu IMAGE apparaît.
- o Appuyez sur une des touches colorées pour choisir le paramètre que vous voulez régler.
 - Si vous avez un téléviseur qui peut recevoir le système NTSC et si AMERIQUE est choisi dans Sélection du système de télévision, voyez p. 5, l'option **teinte** peut également apparaître.
- ▷ Le paramètre choisi s'affiche.
- o Appuyez sur MENU - ou + afin de régler le paramètre choisi.
- o Appuyez sur une autre touche colorée afin de choisir un autre paramètre.
 - Vous voulez mémoriser le paramètre que vous avez modifié ?
- o Voir Particularités, Réglages préférentiels, p. 14.

IMAGE	
a ■	lumière
b ■	couleur
c ■	contraste
d ■	définition
choix : a-d menu off	

- o Appuyez sur MENU.
- ▷ Le MENU PRINCIPAL apparaît de nouveau.

Réglage du son

- Appuyez sur MENU.
- Appuyez sur la touche colorée en regard de l'option SON.
- ▷ Le menu SON 1 s'affiche.

SON 1	
a	■ volume
b	■ balance
c	■ aigus
d	■ graves
e	■ saxes
choix a-e menu off	

Volume, balance, aigus, graves

- Appuyez sur une des touches colorées afin de choisir le paramètre que vous voulez régler.
- ▷ Le paramètre choisi s'affiche.
- Appuyez sur MENU - ou + pour régler le paramètre choisi.
- Appuyez sur une autre touche colorée pour sélectionner un autre paramètre.

SON 2	
a	■ parole
b	■ spatial
c	■ mode
d	■ saxes
choix a-d menu off	

Voulez-vous mettre en mémoire le paramètre que vous venez de modifier ?

- Appuyez sur MENU.
- ▷ Le MENU PRINCIPAL apparaît.
- Voir Particularités, Réglages préférentiels, p. 14.

Parole

- Appuyez sur la touche blanche e dans le menu SON 1.
- ▷ Le menu SON 2 apparaît.
- Appuyez sur la touche colorée en regard de l'option PAROLE.
- ▷ L'indication PAROLE s'affiche.
- Appuyez sur MENU + pour révéler les aigus et supprimer les graves.
- Appuyez sur MENU - pour mettre hors service.

Son Spatial



- Appuyez sur la touche colorée en regard de l'option SPATIAL dans le menu SON 2.
- ▷ L'indication SPATIAL s'affiche.
- Appuyez sur MENU - ou + pour mettre en ou hors service.
- ▷ Si SPATIAL MARCHE est choisi, vous avez l'impression que les haut-parleurs sont plus éloignés l'un de l'autre. Vous obtenez un effet de son spatial.
- ▷ Le voyant  sur la face avant du téléviseur s'affiche.

L'émission en mono :

- Choisissez SPATIAL MARCHE.
 - ▷ Le voyant  s'affiche.
- Vous obtenez un effet pseudo-stéréophonique.



L'émission en stéréo :

- ▷ Le voyant  sur le téléviseur s'affiche.
 - Choisissez SPATIAL MARCHE.
 - ▷ Les voyants  et  s'affichent.
- Vous obtenez un effet stéréo spatial.



Mode

- Appuyez sur la touche colorée en regard de l'option **MODE** dans le menu **SON 2**.
- ▷ L'Indication **MODE** s'affiche.
- ▷ Si la chaîne de télévision que vous êtes en train de regarder émet le son en stéréo ou en numérique vous pouvez choisir entre :
 - . **stéréo** ou **mono** si la chaîne de télévision transmet le son en *stéréo*.
 - . **numérique** ou **analogique** si la chaîne de télévision transmet le son en *numérique*.
- Choisissez **analogique** ou **mono** en cas de faible signal du son en numérique ou en stéréo.
- Appuyez sur **MENU -** ou **+**.

Si vous ne faites pas de choix de son pour la chaîne de télévision vous êtes en train de regarder, votre téléviseur choisira entre le son en stéréo ou en numérique selon la chaîne de télévision transmet le son en stéréo ou en numérique.

- Appuyez sur **MENU**.
- ▷ Le **MENU PRINCIPAL 1** apparaît de nouveau.
- Appuyez sur **off** pour mettre chaque menu hors service.

Liste des programmes

- Appuyez sur **MENU**.
- Appuyez sur la touche colorée en regard de l'option **LISTE DES PROGRAMMES**.
- ▷ Une liste présentant un aperçu des chaînes de télévision en mémoire apparaît à l'écran.

Les chaînes de télévision de la liste préférentielle sont affichées en caractères blancs. Les chaînes de télévision que ne se trouvent pas dans la liste préférentielle sont affichées en caractères rouges.
- Appuyez sur **MENU**.
- ▷ Le **MENU PRINCIPAL 1** apparaît de nouveau.

- Appuyez sur **off**.
- ▷ Le **MENU PRINCIPAL** disparaît.

Particularités

- Appuyez sur MENU.
- Appuyez sur la touche colorée en regard de l'option PARTICULARITES.
- ▷ Le menu PARTICULARITES 1 apparaît.
- Appuyez sur une touche colorée pour choisir entre verrouillage, dispositif de mise en veille, réglages préférentiels, démonstration ou dimension PIP .
- ▷ Votre choix s'affiche.
- Appuyez sur une autre touche colorée pour sélectionner une autre option.

PARTICULARITES 1	
a	■ verrouillage
b	■ arrêt programmé
c	■ réglages préf
d	■ démonstration
e	■ dimension "PIP"
choix: a-o menu off	

Verrouillage

Si le téléviseur est verrouillé, il ne peut être mis en service qu'à l'aide des touches chiffrées sur la télécommande. Il n'y a pas moyen d'utiliser les touches sur le téléviseur.

- Appuyez sur la touche colorée en regard de l'option VERROUILLAGE.
- Appuyez sur MENU - ou + pour verrouiller ou déverrouiller le téléviseur.

Arrêt programmé

Grâce à cette option, vous pouvez programmer l'heure à laquelle le téléviseur passera automatiquement en position de veille.

- Appuyez sur la touche colorée en regard de l'option ARRÊT PROGRAMME.
 - Gardez la touche MENU + enfoncée.
 - ▷ Le compteur compte à partir de **arrêt** jusqu'à 90 minutes.
 - Gardez la touche MENU - enfoncée.
 - ▷ Le compteur décompte à partir de 90 minutes jusqu'à **arrêt**.
- Si vous avez programmé une heure d'arrêt, le décompte de la dernière minute avant la mise en veille apparaîtra automatiquement à l'écran. Vous pouvez arrêter le téléviseur avant l'heure d'arrêt programmée. Vous pouvez également reprogrammer l'heure d'arrêt jusqu'à la dernière minute avant la mise en veille automatique.

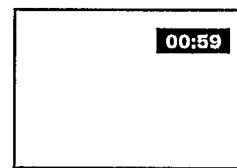

Réglages préférentiels

Les réglages faits dans les menus image et son peuvent être mis en mémoire et appelés de nouveau avec la touche PP.

- Appuyez sur la touche colorée en regard de l'option REGLAGES PREF.
 - ▷ L'Indication REGLAGES PREF. s'allume et REGLAGES PREF. MEMORISES apparaît quelques instants à l'écran.
- Les réglages précédents sont désormais effacés.
Voir ainsi Autres Fonctions, p. 17.

Démonstration

Cette fonction présente en alternance toutes les options de votre téléviseur.

- Appuyez sur la touche colorée en regard de l'option DEMONSTRATION.
- Appuyez sur MENU + pour mettre la démonstration en service.
- Appuyez sur off pour mettre la démonstration hors service.

Dimension Pip

Vous pouvez choisir entre largeur normale ou agrandie de l'image pip.

- Appuyez sur la touche colorée en regard de l'option DIMENSION "PIP".
 - Appuyez sur MENU - ou +.
- Pour de plus amples informations sur l'option Pip, voir Pip, Image dans l'Image, p. 18.

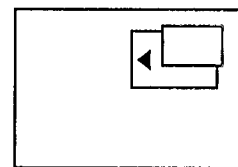

Sélection Enregistrement

Si vous voulez enregistrer un programme de télévision, lisez d'abord la rubrique Périphériques, Enregistrement, page 29.

Installation

Vous pouvez également entrer le menu Installation par le Menu Principal 2 pour sélectionner votre langage pour les menus et pour rechercher et mettre en mémoire les chaînes de télévision.

- Appuyez sur MENU
- Appuyez sur la touche colorée en regard de l'option INSTALLATION.
- ▷ L'indication INSTALLATION apparaît à l'écran.
- Exécutez maintenant, avec précision et étape par étape, les instructions comme écrit sur la page 4 et suivantes.

ARRÊT

- Appuyez sur MENU pour quitter le menu INSTALLATION.
- Appuyez sur **off** pour quitter le menu INSTALLATION ou le MENU PRINCIPAL.

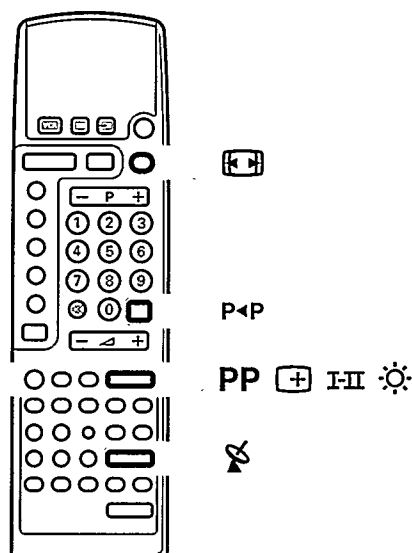

Autres fonctions



Compression de l'image

Dans l'avenir, les films et d'autres nouveaux programmes seront transmis dans un grand format d'écran.

Les programmes satellite D2-MAC qui sont enregistrés avec un magnétoscope dans un grand format d'écran peuvent être reproduits sur un écran de TV normal dans un format conventionnel.

- Appuyez sur .
- ▷ L'image est comprimée.
- Appuyez une nouvelle fois sur  pour faire disparaître la compression de l'image.

Si vous avez un magnétoscope grand format d'écran branché sur un câble péritélévision, les images seront automatiquement comprimées.





Programme précédent

- Appuyez sur la touche P<P.
- ▷ La chaîne de télévision sélectionnée auparavant réapparaît à l'écran. L'indication **---** est utilisable avec un magnétoscope de notre marque.

Indication de l'heure

Vous pouvez demander l'heure si la chaîne de télévision que vous regardez transmet également un télétexte.

Le système télétexte ne doit pas être mis en service.

- Ouvrez le volet de la télécommande.
- Appuyez sur .
- ▷ L'heure apparaît dans le coin supérieur droit de l'écran.
- Appuyez de nouveau sur  pour faire disparaître l'heure.

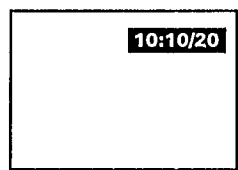

Sélection des satellites

Les touches  - et + sont uniquement fonctionnelles lorsqu'une antenne motorisée est connectée à un tuner satellite utilisé avec son positionneur d'antenne.

Touche PP

A l'aide de la touche verte **PP**, vous pouvez appeler les réglages de l'image et du son qui ont été mémorisés avec l'option **Réglages préf.** dans le menu Particularités, p. 14.

- Ouvrez le volet de la télécommande.
- Appuyez sur **PP**.

Affichage d'information à l'écran

Après avoir choisi une chaîne de télévision, les indications suivantes apparaissent quelques instants à l'écran :

- . le numéro et le nom de la chaîne de télévision
- . le mode actuellement sélectionné si la chaîne de télévision émet le son en stéréo ou en numérique
- . le nom du branchement pip, si le système pip est en service.
Voir Pip, Image dans l'Image, p. 18.

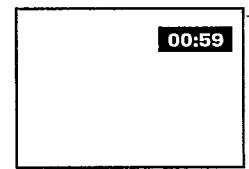
- Ouvrez le volet de la télécommande.
- Appuyez **brèvement** sur **[+]**.
- ▷ Les indications concernant la chaîne s'affichent brièvement à l'écran.
- ▷ Si le dispositif de mise en veille est en service, le temps qui reste s'affiche à l'écran.

Numéro de programme permanent

- Ouvrez le volet de la télécommande.
- Appuyez **longuement** sur **[+]**.
- ▷ Les indications apparaissent quelques instants à l'écran et le numéro de programme permanent reste affiché dans le coin supérieur droit de l'écran s'il n'était pas affiché ou disparaît s'il était affiché.

Emission bilingue

Si vous êtes en train de regarder une chaîne de télévision qui émet en deux langues, une langue synchronisée et la version originale, le voyant **I** ou **II** s'allume à l'avant de votre téléviseur.

- Ouvrez le volet de la télécommande.
- Appuyez sur la touche **I-II** et choisissez la langue **I** ou **II**.
- ▷ Le choix est mémorisé par programme si vous sélectionnez une autre chaîne de télévision ou le position de veille.



Luminosité

- Ouvrez le volet de la télécommande.
- Appuyez sur **[☉]** - ou + pour régler la luminosité.

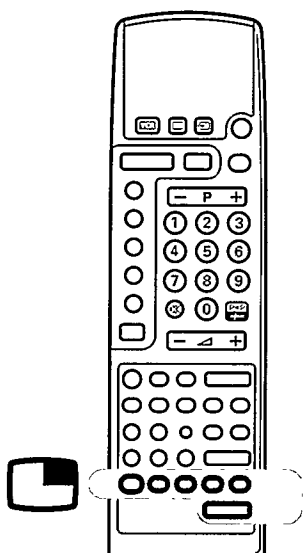

Pip - Image dans l'Image



Pour les modèles permettant l'incrustation de l'image.

Grâce au système pip, Image dans l'Image, vous pouvez créer un petit écran dans l'écran principal du téléviseur. En d'autres mots, vous pouvez regarder le programme d'un autre appareil branché avec un câble péritélévision. L'image du petit écran n'a pas de son.

Mettre le système pip en et hors service

- Ouvrez le volet de la télécommande.
- Appuyez sur .
- ▷ L'écran pip apparaît et l'image est identique à celle de l'écran principal.
- ▷ Le nom du programme pip apparaît quelques instants sur l'écran principal.
- Appuyez de nouveau sur  pour mettre le système pip hors service.

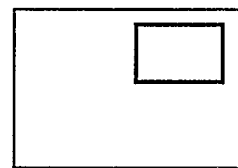

Sélection des branchements pip

- Appuyez plusieurs fois sur .
- ▷ Le nom des branchements apparaît.
Su une autre unité électronique est branchée avec un câble péritélévision et qu'elle est en service, les programmes de cette unité apparaissent à l'écran.
Choisissez sur votre magnétoSCOPE les chaînes de télévision que vous avez mises en mémoire.
Pour le branchement d'appareils sur EXTERNAL 1, EXTERNAL 2, FRONT, voir Périphériques p. 23.

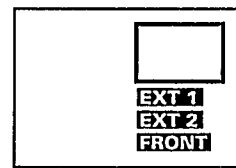

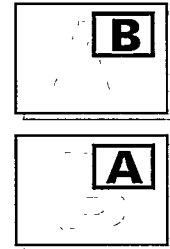

Inversion des écrans

- Appuyez sur .
- ▷ Les images de l'écran principal et de l'écran pip s'inversent.
Si la chaîne de télévision n'apparaît que dans l'écran pip et non dans l'écran principal, utilisez - P + des touches pip pour changer de chaîne dans l'écran pip.



Arrêt sur image

- Appuyez sur .
- ▷ L'image dans l'écran pip s'arrête.
Même si le système pip n'est pas en service, l'écran principal apparaîtra sous forme d'image arrêtée dans l'écran pip.
- Appuyez de nouveau sur  ou choisissez une autre chaîne pour effacer l'image arrêtée.

Déplacement de l'écran pip

- Appuyez sur .
- ▷ Chaque fois que vous appuyez sur cette touche, l'écran pip se déplace vers un autre coin de l'écran principal.

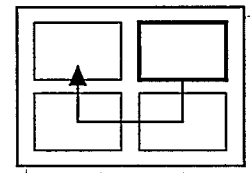

Dimensions de l'image pip

Pour la largeur de l'image pip, vous avez le choix entre largeur normale ou largeur agrandie.
Voir Menu Principal, Particularités p. 14.

Télétexte

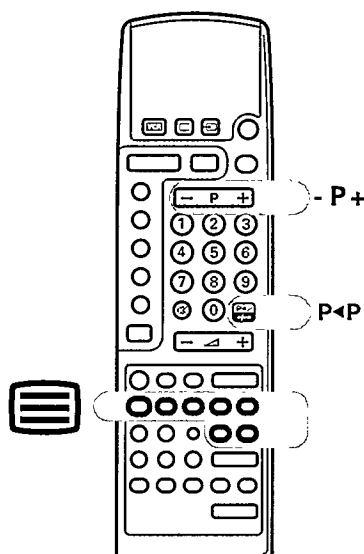

Certaines chaînes de télévision transmettent des informations au moyen d'un système télétexte. Chaque chaîne qui dispose d'un télétexte transmet une page d'informations sur l'utilisation du système télétexte.

Cherchez la page télétexte à l'aide de l'index (en général, il se trouve à la page 100). Les émissions de télévision sont parfois sous-titrées pour les malentendants.

Chaque chaîne de télévision transmet le télétexte dans un système différent : WST, TOP, FLOF.

Le système utilisé est indiqué dans la ligne d'option en bas de l'écran.

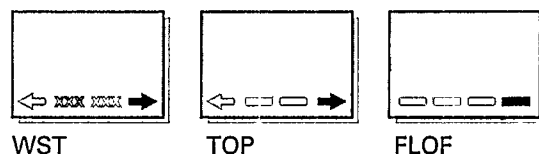

Mise en et hors service du télétexte

- o Choisissez la chaîne de télévision en fonction du télétexte désiré. Le télétexte ne peut être mis en service s'il y a un menu à l'écran.
- o Ouvrez le volet de la télécommande.
- o Appuyez sur  pour mettre le télétexte en service.
- Le contenu apparaît à l'écran ainsi que deux lignes d'informations en haut et une ligne d'options en bas.

Quand un numéro de page choisi contient plusieurs sous-pages, les numéros des sous-pages qui sont automatiquement mises en mémoire, apparaissent dans la première ligne d'informations. Les numéros blancs indiquent les sous-pages qui peuvent être sélectionnées avec la touche MENU - ou +.

Dans la ligne d'informations suivant apparaissent :

- . le nom de la chaîne de télévision
- . le compteur de pages
- . la date et l'heure

- o Appuyez de nouveau sur  pour mettre le téléviseur hors service.
- La chaîne de télévision apparaît de nouveau.

Systèmes de télétexte à gestion personnalisée

Les avantages majeurs de ce nouveau système de télétexte sont :

Une **réduction considérable du temps d'attente** des pages par prévision de la sélection probable de la page par l'utilisateur :

- . une sélection directe et rapide des pages précédentes ou suivantes, qui sont transmises
- . la pré-mémorisation des numéros de pages à partir de la page visualisée
- . la sélection directe des deux dernières pages sélectionnées avec les touches numérotées
- . la pré-mémorisation des pages en référence à la ligne d'option
- . la création d'une **liste des pages les plus souvent regardées**. Les pages non prévues, étant sélectionnées par l'utilisateur, sont mises dans une liste de page préférées de manière à être immédiatement disponibles. La pré-mémorisation de **9 sous-pages** est contrôlée par l'utilisateur du télétexte.

Sélection d'une page de télétexte

A l'aide de la sélection directe de la page **OU** A l'aide de la ligne d'options

- Introduisez le numéro de page désiré avec les touches chiffrées.
- ▷ Le compteur de pages cherche la page ou la page apparaît immédiatement quand le numéro de la page a été mis en mémoire.
- ▷ Un message apparaîtra si vous avez introduit un numéro non existant ou mauvais. Des numéros de pages commençant par 0 ou 9 n'existent pas.
- Introduisez le numéro de page correct.
- Choisissez à l'aide des touches colorées correspondantes aux options colorées en bas de l'écran et dépendant du système télétexte transmis
 - les pages précédentes <= ou les pages suivantes =>
 - la page précédemment sélectionnée
 - un autre sujet.

Contrôle rapide des pages de télétexte

- Appuyez sur P - pour visualiser les pages précédentes.
- Appuyez sur P + pour visualiser les pages suivantes.

Sélection de la page de télétexte précédente

- Appuyez sur la touche P◀P.
- ▷ La page de télétexte sélectionné auparavant réapparaît.

Sélection des sous-pages

Quand un numéro de page choisi contient plusieurs sous-pages une sous-page apparaît à l'écran.

Le numéro coloré dans la première ligne d'informations indique la sous-page affichée.

Les autres numéros des sous-pages apparaissent en blanc à partir du moment où celles-ci sont trouvées.

- Appuyez sur MENU - pour choisir la sous-page précédente.
- Appuyez sur MENU + pour choisir la sous-page suivante.

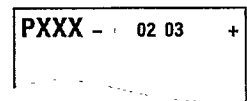



Sélection de la table des matières

- Appuyez sur la touche blanche e.
- ▷ La table des matières apparaîtra à l'écran.

Fonctions télétexte spéciales

Arrêt

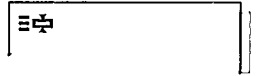

Vous pouvez arrêter le compteur de page si vous avez introduit un mauvais numéro ou si la page n'est pas disponible.

- Appuyez sur .
- ▷  apparaît dans la première ligne d'informations.
Le compteur de pages s'arrête de chercher le numéro de page introduit.
- Introduisez ensuite un autre numéro de programme.
- ▷  disparaît.





Informations cachées

Certaines pages contiennent des informations cachées, comme des solutions de jeux ou des réponses à des questions, par exemple.



- Appuyez sur  pour appeler les informations cachées.
- Appuyez de nouveau sur  pour effacer les informations cachées.

Arrêt momentané du télétexte



- Appuyez sur .
- ▷ La chaîne de télévision apparaît.
- ▷  indique que vous êtes toujours dans le mode télétexte.
Avant d'arrêter momentanément le télétexte, vous pouvez choisir un numéro de page.
Quand la page a été trouvée, la ligne d'informations apparaît quelques instants à l'écran.
- Appuyez de nouveau sur .
- ▷ Le télétexte réapparaît.



Superposition du télétexte sur l'image du téléviseur

- Appuyez sur .
- ▷ La page du télétexte se superpose à l'émission de télévision à l'écran.
- Appuyez de nouveau sur .
- ▷ Seule la page du télétexte est affichée.

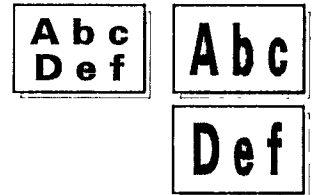

Doublement en hauteur du texte

- Appuyez sur  pour doubler la hauteur de la moitié supérieure de la page télétexte.
- Appuyez de nouveau sur  pour doubler la hauteur de la moitié inférieure de la page télétexte.
- Appuyez encore une fois pour rétablir la hauteur normale de la page.



Sous-page

Si le télétexte de l'émetteur le prévoit, en ajoutant un sous-code, vous pouvez appeler une sous-page désirée.

- Introduisez le numéro de page.
- Appuyez sur .
- Introduisez la sous-page avec les touches chiffrées, p. ex. 3 pour la troisième page de sept sous-pages.
- Appuyez sur  pour effacer le sous-code.

Sous-titres et nouvelles brèves

- Sélectionnez la page sommaire (en général la page 100).
- Sélectionnez le numéro de page pour les sous-titres ou les nouvelles brèves.
- ▷ Les sous-titres ou les nouvelles brèves, si ceux-ci sont disponibles, apparaissent dans le bas de l'image.

Périphériques

Vous pouvez brancher une large gamme d'appareils électroniques sur votre téléviseur. Les schémas de branchement qui se trouvent en regard indiquent où vous devez brancher les différents appareils à l'arrière ou à l'avant du téléviseur.

Téléviseur et magnétoscope

- Branchez les câbles d'antenne 1 et 2 tel qu'indiqué en regard. Vous obtiendrez une meilleure qualité d'image si vous branchez un câble péritélévision supplémentaire 3.

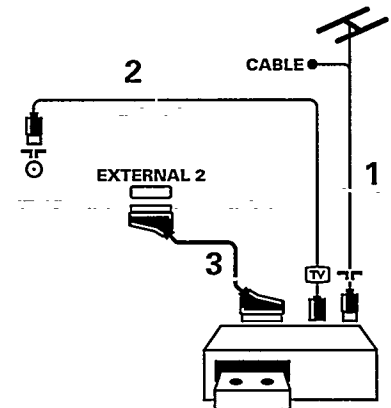

Magnétoscope S-VHS

- Si vous avez un magnétoscope S-VHS avec des prises cinch S-VHS, alors branchez tant les câbles 1 et 2 que les câbles 4 et 5.

Ne branchez pas de prise péritélévision supplémentaire.

OU

- Si vous avez un magnétoscope S-VHS avec une prise péritélévision S-VHS, alors branchez tant les câbles d'antenne 1 et 2, que le câble péritélévision S-VHS 3.

Ne branchez jamais les câbles S-VHS d'un magnétoscope S-VHS sur un téléviseur si un magnétoscope branché sur la prise péritélévision VCR est également branché sur le téléviseur. La prise péritélévision n'a pas de fonction.

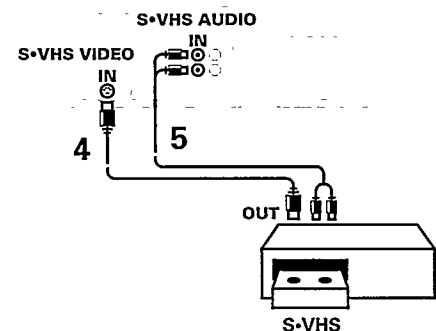

- Recherche et mise en mémoire du signal test de votre magnétoscope
- Retirez le câble d'antenne de l'entrée d'antenne ㄣ de votre magnétoscope.
 - Mettez votre téléviseur et votre magnétoscope en service.
 - Appuyez sur la touche **Install** à l'avant de votre téléviseur ou demandez le menu **INSTALLATION** dans le Menu Principal.
 - Le menu **INSTALLATION** apparaît.
 - Cherchez le signal test de votre magnétoscope comme vous avez recherché et mis en mémoire les chaînes de télévision. Voir **Installation, Recherche et mise en mémoire des chaînes de télévision**, p. 5. Mémorisez le signal test sous le numéro de programme 0 ou sous un autre numéro entre 50 et 59.
 - Introduisez de nouveau la fiche d'antenne dans l'entrée d'antenne ㄣ de votre magnétoscope après avoir mémorisé le signal test.

Téléviseur, magnétoscope 1 et un ou plusieurs appareils périphériques

- Branchez les câbles d'antenne 1, 2 et 3 tel qu'indiqué en regard. Vous obtiendrez une meilleure qualité d'image si vous branchez les câbles péritélévision supplémentaires 4 et 5.
- Cherchez le signal test de votre appareil périphérique tout comme pour un magnétoscope.

Branchez plusieurs appareils l'un à l'autre avec un câble d'antenne supplémentaire 6. Vous obtiendrez une meilleure qualité si vous branchez un câble péritélévision supplémentaire 7.

Seul le EXTERNAL 2 vous permet d'enregistrer à partir de votre téléviseur ou un autre appareil branché. Voir Enregistrement avec votre magnétoscope, p. 29.

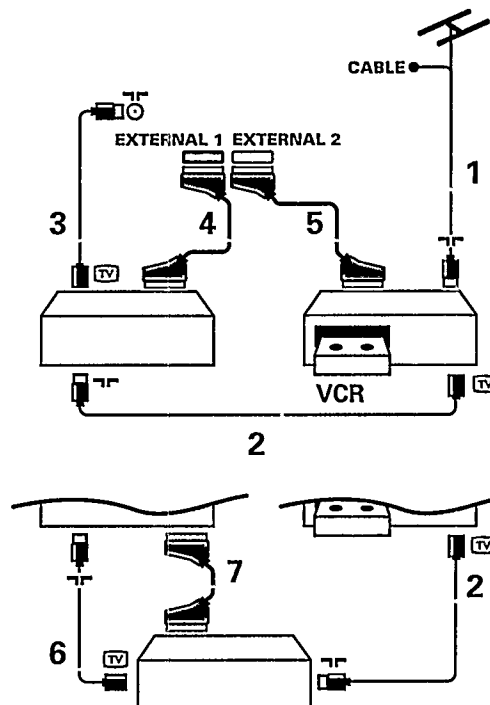

Téléviseur et laser disc ou récepteur satellite supplémentaire

- Branchez les câbles d'antenne 1 et 2 tel qu'indiqué en regard. Vous obtiendrez une meilleure qualité d'image si vous branchez un câble péritélévision supplémentaire 3.

Cherchez le signal test de vos appareils comme pour un magnétoscope.

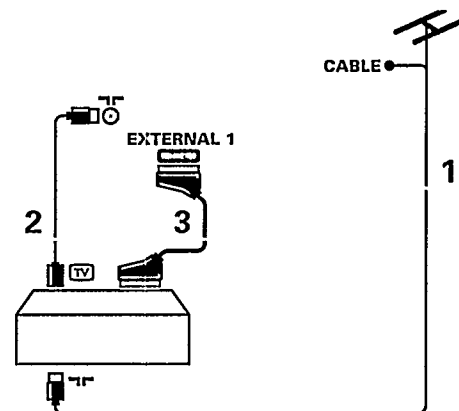

Installation audio

Vous pouvez entendre le son du téléviseur par les haut-parleurs de votre installation audio.

- Branchez, pour ce faire, les câbles audio sur l'entrée audio de votre installation et sur AUDIO L et R à l'arrière de votre téléviseur.
- Appuyez sur la touche  de la télécommande.
- Les haut-parleurs de votre téléviseur sont hors circuit.

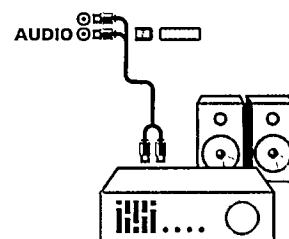

Caméra et caméscope

- Branchez votre caméra ou caméscope à l'avant de votre téléviseur.
- Branchez l'installation sur **Video 1** et **Audio L 2** pour un appareil mono.
- Dans le menu **SON**, sélectionnez son mono. Voir Menu Principal, Réglage du son, mode, p. 11.
- Branchez sur **Audio R 2** pour un appareil stéréo.
- Dans le menu **SON**, sélectionnez son stéréo.

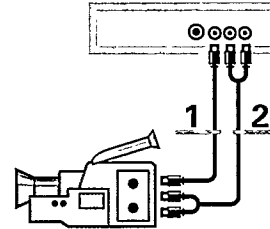

Casque

- Introduisez la fiche dans la prise du casque à l'avant du téléviseur.
- Réglez le volume avec \triangleleft - ou \triangleright .
- Appuyez sur MUTE sur la télécommande.
- ▷ Les haut-parleurs internes de votre téléviseur sont hors circuit.
La prise du casque a une impédance de 8 à 4000 Ohm et est du type 6,3 mm.

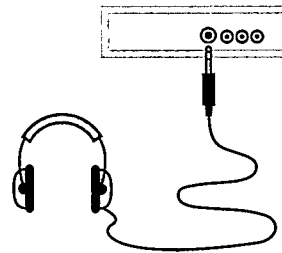

Décodeurs

La télévision par câble vous offre une large gamme de chaînes de télévision. La plupart d'entre elles sont gratuites, les autres sont payantes pour le téléspectateur. Pour les chaînes à péage, vous devrez donc vous abonner auprès de l'organisation qui transmet les chaînes que vous voulez recevoir. Cette organisation vous fournira le décodeur qui vous permettra de décoder les chaînes de télévision. Pour de plus amples informations, consultez votre revendeur. Voir également le manuel livré avec votre décodeur.

Branchement d'un décodeur avec une entrée d'antenne sur le téléviseur

- Branchez les câbles d'antenne 1 et 2 tel qu'indiqué en regard.
Si votre décodeur a une prise péritélévision, vous obtiendrez une meilleure qualité d'image en branchant un câble péritélévision supplémentaire 3.

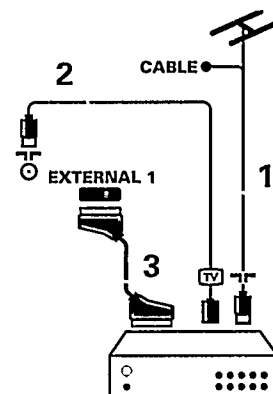

Branchement d'un décodeur sans entrée d'antenne sur le téléviseur.

- Branchez le décodeur sur votre téléviseur uniquement avec un câble péritélévision 3.

Branchement du décodeur sur le magnétoscope

Certains magnétoscopes ont une prise péritélévision spéciale pour le décodeur.

- Branchez un câble péritélévision sur la prise péritélévision de votre décodeur et sur la prise péritélévision spéciale de votre magnétoscope. Consultez également le manuel de votre magnétoscope.
- Pour brancher votre magnétoscope sur votre téléviseur, voir ci-dessus.

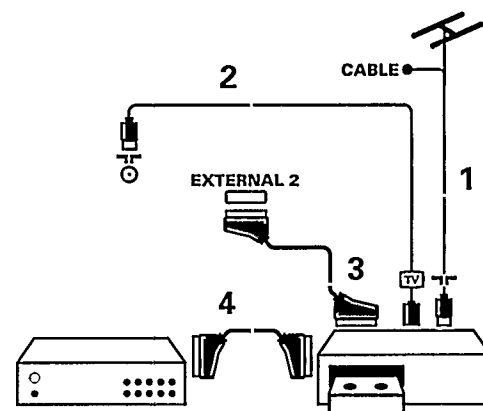

Si vous voulez brancher d'autres appareils sur votre téléviseur, consultez votre revendeur.

Reproduction du son et de l'image

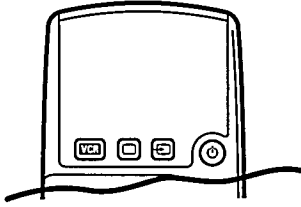

La plupart des installations audio et vidéo qui font partie de notre gamme de produits fonctionnent à partir de la télécommande.

a. au départ d'un appareil branché uniquement avec un **câble d'antenne**

- Mettez votre téléviseur en service.
- Choisissez, à l'aide des touches chiffrées, le numéro de programme sous lequel vous avez mémorisé le signal test.
- Mettez l'appareil en service avec la télécommande.
- ▶ L'image et/ou le son sont reproduits.

Voulez-vous revenir à l'image de télévision ?

- Introduisez, à l'aide des touches chiffrées, le numéro de programme de la chaîne de télévision que vous voulez regarder.

b. au départ d'un appareil branché avec un **câble périmentévision**

- Mettez votre téléviseur en service.
- Mettez votre appareil en service.
- ▶ L'image et/ou le son sont reproduits ou décodés.

Ce n'est pas le cas ?

- Appuyez sur la touche  jusqu'à l'indication EXT1, EXT2 ou FRONT apparaisse sur l'écran, d'après l'entrée où vous avez branché votre appareil.
- ▶ L'image et/ou le son sont reproduits.

Voulez-vous revenir à l'image de télévision ?

- Appuyez sur la touche .

c. au départ d'un magnétoscope S-VHS branché avec des câbles S-VHS

- o Mettez votre téléviseur en service.
- o Appuyez sur  jusqu'à ce que l'indication **EXT2** apparaisse à l'écran.
- o Mettez votre magnétoscope S-VHS en service.
- ▷ L'image enregistrée sur votre magnétoscope à partir d'une cassette préenregistrée ou d'une chaîne de télévision est reproduite.

d. au départ d'un appareil branché sur la face avant du téléviseur

- o Mettez votre téléviseur en service.
- o Appuyez plusieurs fois sur la touche  jusqu'à ce que l'indication **FRONT** apparaisse à l'écran.
- o Mettez votre appareil en service.
- ▷ L'image est reproduite.
Voulez-vous revenir à l'image de télévision ?
- o Introduisez, à l'aide des touches chiffrées, le numéro de programme de la chaîne de télévision que vous voulez regarder.

Utilisation du magnétoscope à l'aide de la télécommande

- o Appuyez simultanément sur la touche **VCR** et sur une des touches magnétoscope :
 - VCR + ►** pour le mode lecture
 - VCR + ●** pour enregistrer
 - VCR + ■** pour l'arrêt
 - VCR + ◀◀** pour le rebobinage
 - VCR + ▶▶** pour le bobinage
 - VCR + ⌚** pour timer.

Enregistrement avec votre magnétoscope

1. Enregistrer un programme de télévision

si vous utilisez un **câble d'antenne** uniquement

- Choisissez le numéro de programme sur votre magnétoscope.
- Appuyez sur record ● sous le volet de la télécommande ou sur votre magnétoscope.

si vous utilisez un **câble pèritélevision** branché sur la prise pèritélevision **EXTERNAL 2.**

- Choisissez le numéro de programme sur votre téléviseur.
- Appuyez sur MENU.
- Appuyez sur la touche colorée correspondant au **SELECTION ENREG.** dans le **MENU PRINCIPAL 2.**
 - ▷ L'indication **SELECTION ENREG.** apparaît.
 - Appuyez sur la touche rouge a.
 - ▷ **TV VERS EXT2** s'affiche.
- Mettez votre magnétoscope en position d'enregistrement. (Consultez le manuel de votre magnétoscope.)
- Appuyez sur record ● sous le volet de la télécommande ou sur votre magnétoscope.

si vous utilisez un **câble pèritélevision** branché sur la prise pèritélevision **EXTERNAL 1.**

- Choisissez le numéro de programme sur votre téléviseur.
- Mettez votre magnétoscope en position d'enregistrement. (Consultez le manuel de votre magnétoscope.)
- Appuyez sur record ● sous le volet de la télécommande ou sur votre magnétoscope.

2. Enregistrer un programme au départ d'un appareil branché

- Mettez l'appareil en service.
- Appuyez sur MENU.
- Appuyez sur la touche colorée correspondant au **SELECTION ENREG.** dans le **MENU PRINCIPAL 2.**
 - ▷ L'indication **SELECTION ENREG.** apparaît.
 - Avec les touches colorées, choisissez l'appareil branché à partir duquel vous voulez enregistrer.
 - ▷ Votre choix s'affiche.
- Mettez votre magnétoscope en position d'enregistrement (Consultez le manuel de votre magnétoscope).
- Appuyez sur record ● sous le volet de la télécommande ou sur votre magnétoscope.

SELECTION ENREG.	
a ■	TV vers EXT 2
b ■	EXT 1 vers EXT 2
c ■	FRONT vers EXT 2
choix: a-c menu off	

Conseils

Mauvaise image

Avez-vous choisi le bon système de télévision?

Votre téléviseur et/ou votre antenne interne se trouvent-ils trop près des haut-parleurs, d'une installation audio sans prise de terre, de tubes néon, etc. ?

La proximité de montagnes ou de hauts immeubles peut être à l'origine d'images dédoublées ou d'ombres. Parfois, on obtient une meilleure qualité d'image en changeant la direction de l'antenne externe.

L'image est-elle méconnaissable ? Vérifiez si vous avez introduit la fréquence correcte ou affinez le réglage de la fréquence.

Voir Installation, p. 5.

La luminosité et le contraste sont-ils déréglés ? Appuyez sur la touche PP.

Mettez en fin de soirée votre téléviseur hors service à l'aide de ① à l'avant de votre téléviseur.

Absence d'image

L'antenne est-elle correctement raccordée ?

Les fiches sont-elles fermement enfoncées dans la prise d'antenne ?

Le câble d'antenne est-il en bon état et muni des fiches adéquates ?

Les dispositifs de branchement à un éventuel second téléviseur sont-ils en bon état ? En cas de doute, consultez votre revendeur.

L'indication PAS D'IMAGE signifie que l'appareil périphérique choisi n'émet pas d'image.

Avez-vous appuyé sur les bonnes touches de la télécommande ?

Essayez encore une fois.

Avez-vous de nouveau appuyé sur  après avoir mis votre télétexte en service ?

Vous avez mis le verrouillage hors service ? Voir Particularités, p. 14.

Son

N'auriez-vous pas interrompu le son en appuyant par erreur sur la touche  ?

Vous avez peut-être coupé les haut-parleurs en appuyant sur l'interrupteur qui se trouve à l'arrière du téléviseur ?

Voir Haut-parleurs supplémentaires, p. 27.

Il n'y a qu'un seul haut-parleur qui fonctionne ? N'auriez-vous pas réglé la balance sur une seule sortie ? Voir menu SON, p. 12.

Choisissez SPATIAL MARCHÉ dans le menu Son si les haut-parleurs supplémentaires ne fonctionnent pas. Voir Son Spatial et Surround, p. 12.

Télécommande

Votre téléviseur ne réagit plus aux commandes ? Appuyez de nouveau sur la touche .

Les piles ne doivent-elles pas être changées ? Voir Préparation, p. 2.

Menu

Vous n'avez pas choisi le menu que vous vouliez ? Appuyez une nouvelle fois sur MENU ou sur off pour sortir du menu.



Branchements

Vérifiez si vos appareils périphériques sont correctement branchés. Voir p. 23.

Avez-vous mis votre appareil périphérique en service ?

Toujours pas de résultats ?

Mettez votre téléviseur hors service.

Remettez-le en service.

N'essayez jamais de réparer vous-même une panne de téléviseur.

Consultez votre revendeur ou un technicien si vous n'obtenez pas de résultats ou si :

- ▶ une ligne horizontale blanche apparaît en travers de l'écran



- ▶ les voyants sur la face avant commencent à clignoter sans avoir appuyé sur une des touches de la télécommande.





Table of TV frequencies.
 Frequenztafel der Fernsehsender.
 Liste des fréquences des émetteurs.
 Frequentietabel TV-zenders.
 Tabella delle frequenze delle trasmissioni.
 Lista de frequências.

Tabla de frecuencias de transmisión de televisión.
 Frekvens oversigt.
 Frekvenstabell.
 Tabell över TV-frekvenser.
 TV-taajukksien taulukko.

EUROPA	
CHANNEL...FREQ (MHz)	
E2	48.25
E3	55.25
E4	62.25

ITALY	
CANALE...FREQ (MHz)	
A	53.75
B	62.25
C	82.25

FRANCE	
CANAL...FREQ (MHz)	
2	55.75
3	60.50
4	63.75

S1	105.25
S2	112.25
S3	119.25
S4	126.25
S5	133.25
S6	140.25
S7	147.25
S8	154.25
S9	161.25
S10	168.25

EUROPA	
CHANNEL...FREQ (MHz)	
E5	175.25
E6	182.25
E7	189.25
E8	196.25
E9	203.25
E10	210.25
E11	217.25
E12	224.25

ITALY	
CANALE...FREQ (MHz)	
D	175.25
E	183.75
F	192.25
G	201.25
H	210.25
H1	217.25

CANAL...FREQ (MHz)	
5	176.0
6	184.0
7	192.0
8	200.0
9	208.0
10	216.0

Canaux interbande

B	116.75
C	128.75
D	140.75
E	159.75
F	164.75
G	176.75
H	188.75
I	200.75
J	212.75
K	224.75
L	236.75
M	248.75
N	260.75
O	272.75
P	284.75
Q	296.75

S11	231.25
S12	238.25
S13	245.25
S14	252.25
S15	259.25
S16	266.25
S17	273.25
S18	280.25
S19	287.25
S20	294.25

S21	303.25
S22	315.25
S23	327.25
S24	339.25
S25	351.25
S26	363.25
S27	375.25
S28	387.25
S29	399.25
S30	411.25
S31	423.25
S32	435.25
S33	447.25

H1	303.25
H2	311.25
H3	319.25
H4	327.25
H5	335.25
H6	343.25
H7	351.25
H8	359.25
H9	367.25
H10	375.25
H11	383.25
H12	391.25
H13	399.25
H14	407.25
H15	415.25
H16	423.25
H17	431.25
H18	439.25
H19	447.25

21	471.25
22	479.25
23	487.25
24	495.25
25	503.25
26	511.25
27	519.25
28	527.25
29	535.25
30	543.25
31	551.25
32	559.25
33	567.25
34	575.25
35	583.25
36	591.25
37	599.25
38	607.25
39	615.25
40	623.25
41	631.25
42	639.25
43	647.25
44	655.25

45	663.25
46	671.25
47	679.25
48	687.25
49	695.25
50	703.25
51	711.25
52	719.25
53	727.25
54	735.25
55	743.25
56	751.25
57	759.25
58	767.25
59	775.25
60	783.25
61	791.25
62	799.25
63	807.25
64	815.25
65	823.25
66	831.25
67	839.25
68	847.25
69	855.25

GB

The frequencies used by a cable company may differ from the frequencies on the table. Consult your cable company or your dealer for detailed information.

D

In Kabelfernsehanlagen können Abweichungen von den in den Frequenztabellen aufgeführten Frequenzen vorkommen. Bitte wenden Sie sich an Ihren Fachhändler oder Ihre Kabelfernsehgesellschaft, die Ihnen die zutreffenden Frequenzen mitteilt.

F

Les fréquences utilisées par une société de télédistribution peuvent être différentes de celles sur la liste des fréquences. Consultez votre société de télédistribution ou votre revendeur pour des informations plus détaillées.

NL

De frequenties die gebruikt worden door een kabelmaatschappij kunnen verschillen van deze op de tabel. Raadpleeg uw kabelexploitant of uw handelaar voor meer informatie.

I

Le frequenze usate da una società di teledistribuzione possono essere differenti da quelle sulla tabella. Consultate la società di teledistribuzione o il vostro rivenditore per informazioni specifiche.

E

Las frecuencias utilizadas por las empresas de distribución de señal por cable, pueden ser diferentes de las que se encuentran en esta tabla. Consulte con su compañía de distribución de televisión por cable o con su distribuidor para que le proporcionen una información más detallada.

P

As frequências utilizadas por uma sociedade de teledistribuição podem ser diferentes das indicadas na lista de frequências. Consultar a sociedade de teledistribuição ou o vendedor para informações mais detalhadas.

DK

Frekvenser benyttet af kabel operatører kan være afvigende fra disse, kontakt deres kabel operatør eller forhandler for nærmere information.

N

Frekvensene som benyttes på et kabelnett kan avvike fra de som er oppført i tabellen. Kontakt ditt kabel-TV selskap eller din forhandler for nærmere opplysninger.

S

Frekvenserna som används i kabel-TV-näten kan avvika från frekvenserna i tabellen. Kontakta ditt kabel-TV-bolag eller din radiohandlare för vidare information.

SF

Kaapeliyhtiöiden käyttämät taajuudet voivat poiketa taulukossa olevista taajuuksista. Tarkat tiedot saat kaapeliyhtiöstä tai myyjältä.

