

PHILIPS



RTV

21PT570A/01



PHILIPS

Introduction

Vous venez d'acquérir ce téléviseur, nous vous remercions de votre confiance.
 Cet appareil bénéficie des derniers progrès de notre technologie.
 Le confort d'utilisation a été rendu optimal grâce à l'utilisation des menus.
 Les menus s'affichent à la demande sur l'écran et permettent d'accéder aux réglages et aux fonctions particulières. Les touches colorées A, B, C, D, E de la télécommande correspondent aux différents choix proposés dans les menus.

A propos de ce mode d'emploi :

Ce mode d'emploi a été conçu pour vous aider à installer et à utiliser votre téléviseur.
 Nous vous conseillons vivement de le lire.

- Ce petit rond devant une phrase vous indique ce que vous devez faire,
- ▷ cette flèche : ce que vous obtenez,
- ▮ cette barre : une note ou un commentaire.

Sommaire

Installation

Téléviseur et télécommande.....	2
Mise en marche et appel du menu installation	2
Choix de la langue des menus.....	3
Recherche des chaînes : mémorisation manuelle.....	3
Mémorisation automatique.....	5
Mode démonstration	5

Utilisation

Présentation de la télécommande.....	7
Accès direct avec la télécommande	6-8
Appel du menu principal	9
Réglage de l'image et du son	9-10
Particularités.....	11
Démarrage programmé.....	12
Télétexte	13

Périphériques

Raccordement des équipements périphériques.....	15
Sélection des appareils connectés	17
Utilisation du magnétoscope avec la télécommande.....	17
Conseils.....	18
Index	19

1

Installation du téléviseur

- Placez votre téléviseur sur une surface solide et stable. Prévoyez pour l'aération un espace libre d'au moins 5 cm autour de l'appareil.
Ne rien poser sur le téléviseur qui risquerait de l'endommager : plante (risque d'humidité), objet couvrant (grilles d'aération obstruées), lampe ou toute autre source de chaleur (risque d'échauffements).
- Introduisez la fiche d'antenne dans la prise  située à l'arrière du téléviseur.
- Branchez le cordon d'alimentation sur le secteur (220-240 V / 50 Hz).
- ▮ *Dans certains pays, la prise secteur peut être de forme différente.*

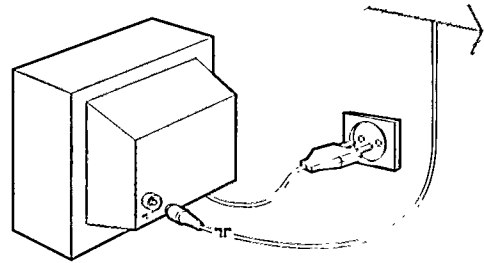

Télécommande :

- Ouvrez le compartiment à piles de la télécommande.
- Introduisez les 2 piles de type LR03 (livrées avec l'appareil) en respectant le sens de montage.

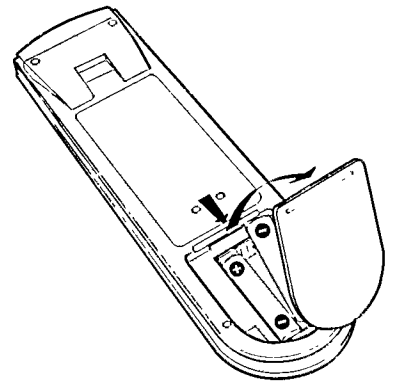

2



Mise en marche

- Appuyez sur la touche  située à l'avant du téléviseur.
- ▷ Un voyant s'allume :
En **vert** : le téléviseur est en marche et l'écran s'illumine.
En **rouge** : le téléviseur est en marche, mais en état de veille, l'écran reste noir.
Si le voyant est rouge :
- Appuyez sur une des touches numérotées de **0** à **9** de la télécommande ou la touche - **P** +.
- ▷ L'écran s'illumine.
- ▮ *Le voyant est **orange** et clignotant lorsque vous utilisez la télécommande.*

3

Appel du menu installation

Ce menu permet d'effectuer le réglage des chaînes du téléviseur.

- Appuyez simultanément sur les 2 touches  et  de la télécommande (ou sur la touche **INSTALL** située en **face avant du téléviseur**).
- ▷ Le menu **INSTALLATION** s'affiche à l'écran.

INSTALLATION	
A	LANGAGE
B	MEMO. MANUELLE
C	MEMO. AUTO
D	CLASSEMENT

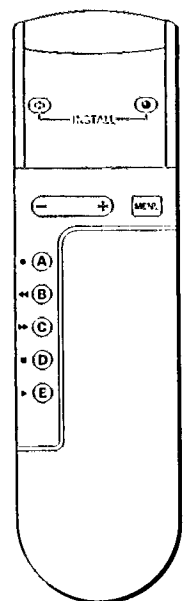

Choix de la langue des menus

Ce téléviseur vous offre le choix de plusieurs langues pour l'affichage des menus qui apparaîtront à l'écran.

Vous pouvez choisir le **FRANCAIS** ou une des autres langues proposées.

A partir du menu **INSTALLATION** :

(pour l'appeler, appuyez simultanément sur les 2 touches  et .

- Appuyez sur la touche rouge **A**.
- ▷ Le menu **LANGAGE** apparaît.
- Appuyez sur la touche colorée **A**, **B**, **C** ou **D** correspondant à la langue que vous souhaitez obtenir.
- ▷ Le texte des menus prend la langue que vous avez choisi et le menu **INSTALLATION** réapparaît.

Si aucune des langues proposées ne vous convient :

- Appuyez sur la touche blanche **E**.
- ▷ Un second menu apparaît.
- Sélectionnez votre langue ou appuyez sur la touche jaune **C** pour revenir au menu précédent.
- ▷ Dorénavant, tous les menus apparaîtront dans la langue choisie.

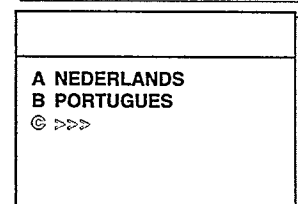
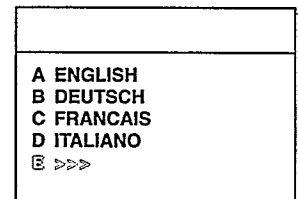
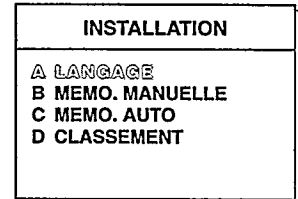



Recherche des chaînes de télévision

Le menu installation vous propose deux méthodes pour rechercher les chaînes de télévision : **mémorisation manuelle** ou **mémorisation automatique**.

Mémorisation manuelle

Il s'agit maintenant de suivre les instructions du menu **MEMO. MANUELLE**. Vous devez procéder dans l'ordre, **étape par étape**.

A partir du menu **INSTALLATION** :

(pour l'appeler, appuyez simultanément sur les 2 touches  et .

- Appuyez sur la touche verte **B**.
- ▷ Le menu **MEMO. MANUELLE** apparaît.

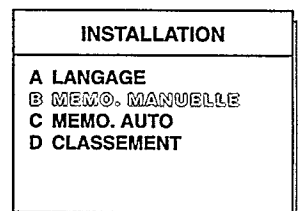

étape

Sélection du système TV

Les images de télévision ne sont pas transmises de la même façon dans tous les pays. Il existe des systèmes de télévision qui sont différents d'un pays à l'autre (SECAM pour la France, PAL I pour l'Angleterre et PAL pour le reste de l'Europe).

Vous devez donc choisir le système correspondant à votre pays :

- Appuyez sur la touche rouge **A**.
- ▷ L'indication **FRANCE**, **ANGLETERRE** ou **EUROPE** apparaît.
- Appuyez sur la touche - + pour sélectionner votre pays.
- ▷ Votre sélection apparaît, **allez à l'étape b**.

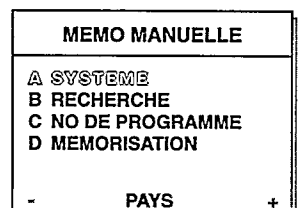

étape

Recherche

- Appuyez sur la touche verte **B**.
- ▷ Le téléviseur se met en recherche. Le compteur de fréquence s'affiche en couleur en bas de l'écran. La fréquence défile. La recherche s'arrête dès qu'une chaîne est trouvée. L'image devient stable ainsi que le numéro de fréquence qui s'affiche en blanc. Si vous voulez conserver cette chaîne, **aller à l'étape C**.

Si vous ne désirez pas la conserver :

- Appuyez de nouveau sur la touche verte **B**.
- ▷ Le téléviseur reprend sa recherche.

Si aucune image n'est trouvée, reportez-vous au chapitre conseils (p. 18).

Réglage fin:

Si la réception d'une chaîne de télévision ne vous semble pas satisfaisante, vous pouvez ajuster sa fréquence en utilisant la touche - + de la télécommande.

Appel direct d'un émetteur:

Si vous connaissez la fréquence ou le canal de la chaîne que vous voulez recevoir, vous pouvez composer directement sa fréquence à l'aide des touches numérotées de **0** à **9** de la télécommande (exemple : pour 64 MHz, composez 064).

Si vous ne connaissez que le canal, consultez le tableau de correspondance canal-fréquence situé à la dernière page de ce mode d'emploi.

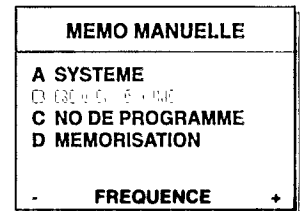

étape

Numéroter la chaîne

- Appuyez sur la touche jaune **C**.
- ▷ Une zone d'affichage apparaît en bas de l'écran
- Appuyez sur la touche - **P** + jusqu'à ce que le numéro désiré apparaisse ou composez le numéro de la chaîne avec les touches numérotées de **0** à **9**.

Pour obtenir une chaîne à deux chiffres, vous devez ajouter le deuxième chiffre avant que le trait ne disparaisse.

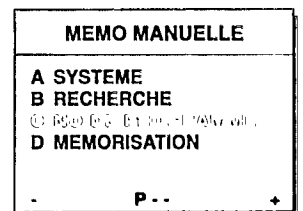

étape

Mise en mémoire

- Appuyez sur la touche bleue **D**.
- ▷ L'indication **PROGRAMME MEMORISE** apparaît en bas de l'écran. La chaîne présente à l'écran est mémorisée.

Pour rechercher d'autres chaînes :

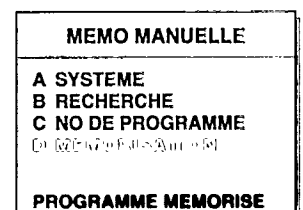

répétez

les étapes **b, c, d** ou **a, b, c, d** si vous voulez changer de système TV.

Lorsque la recherche des chaînes est terminée



- Appuyer 2 fois sur la touche **MENU** pour quitter le menu **INSTALLATION**.
Passez à présent au chapitre utilisation (p. 6).

Mémorisation automatique

C'est votre téléviseur qui va se charger de rechercher lui-même toutes les chaînes de télévision disponibles dans votre région. Il ne vous restera qu'à classer les chaînes et leur donner un numéro de programme.

étape **A** Recherche

A partir du menu **INSTALLATION** :

(pour l'appeler, appuyez simultanément sur les 2 touches  et .

- Appuyez sur la touche jaune **C**.
- ▷ Le téléviseur se met en recherche. Il parcourt toute la gamme de fréquence et mémorise toutes les chaînes qu'il rencontre. Il les range à partir du numéro 59 puis 58, 57, ... jusqu'à ce que toutes les chaînes soient trouvées. La recherche prend quelques minutes.

Le téléviseur parcourt 3 fois la gamme de fréquence. Si certaines chaînes sont dépourvues de son, reportez-vous au chapitre conseils (p. 18).

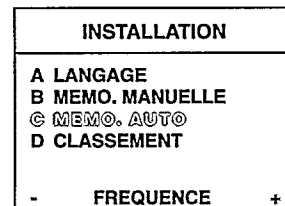

étape **B** Numérotation des chaînes

Lorsque la recherche est terminée, le menu **CLASSEMENT** apparaît automatiquement (ce menu est également accessible à partir du menu **INSTALLATION**).

- Appuyez sur la touche rouge **A**.
- ▷ Une zone d'affichage apparaît en bas de l'écran. Utilisez la touche - **P** + ou les touches numérotées de **0** à **9** pour consulter les chaînes qui ont été trouvées et rangées à partir des numéros 59, 58, ... (tapez 59,58,...).

Lorsque la chaîne que vous désirez renuméroter est présente à l'écran : (par exemple, vous voulez renuméroter la chaîne 56 en chaîne 1)

- Appuyez sur la touche verte **B**.
- ▷ Une zone d'affichage apparaît en bas de l'écran.
- Composez le nouveau numéro de la chaîne (1) avec les touches numérotées de **0** à **9** ou avec la touche - **P** + .
- ▷ Dans notre exemple, la chaîne 56 devient la chaîne 1. **Allez à l'étape C.**

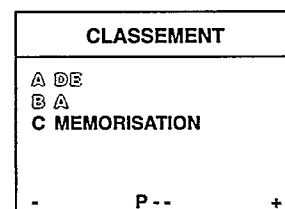

étape **C** Mise en mémoire

- Appuyez sur la touche jaune **C**.
- ▷ **PROGRAMME MEMORISE** s'affiche en bas de l'écran, la nouvelle numérotation de la chaîne est mémorisée.

Recommencez les étapes **b** et **c** autant de fois qu'il y a de chaîne à renuméroter.

Pour quitter le menu **INSTALLATION**, appuyez 2 fois sur la touche **MENU** .

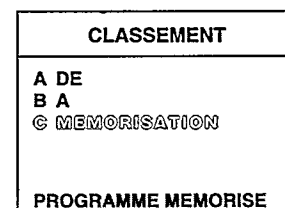

Mode démonstration

Le mode démonstration permet de consulter tous les menus pouvant s'afficher à l'écran. Cette fonction est très intéressante pour découvrir toutes les possibilités de votre téléviseur.

- Appuyez simultanément sur les touches **PROGRAM +** et **VOLUME -** situées à l'avant du téléviseur.
- ▷ L'indication **DEMONSTRATION** s'affiche en haut de l'écran. Les menus **INSTALLATION** et **UTILISATION** défilent les uns après les autres.

Pour arrêter le mode démonstration, appuyez sur la touche **MENU** de la télécommande.

Utilisation de votre téléviseur

Position veille



La touche de mise en veille  vous permet d'arrêter le téléviseur avec la télécommande :

- Appuyez sur la touche .
- ▷ Le téléviseur s'éteint, le voyant s'allume en **rouge**.
- Pour remettre en marche le téléviseur, appuyez sur la touche - **P +** ou l'une des touches numérotées de **0** à **9**.
- ▷ Le voyant s'allume en **vert**, l'écran s'illumine et la chaîne sélectionnée apparaît.

Si l'antenne ne reçoit pas de signal pendant plus de 15 minutes (arrêt des émissions), le téléviseur passe automatiquement en veille.

Pour un arrêt de longue durée, il est conseillé d'utiliser la touche  pour éteindre le téléviseur.

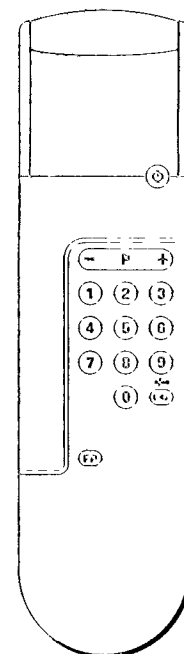

Sélection des chaînes

- **P +** , **0 / 9**

Vous avez **2 possibilités** :

- Appuyez sur la touche - **P +** de la télécommande ou les touches **PROGRAM -** et **PROGRAM +** situées à l'avant du téléviseur.
- ▷ Le numéro apparaît en haut à droite de l'écran et la chaîne est sélectionnée. A chaque appui, le numéro monte ou descend d'une unité.

ou

- Composez directement le numéro de la chaîne en utilisant les touches numérotées de **0** à **9** de la télécommande.
- ▷ Le numéro apparaît en haut à droite de l'écran puis la chaîne est sélectionnée.

Pour une chaîne à 2 chiffres, il faut ajouter le deuxième chiffre avant que le trait ne disparaisse.

*Si vous désirez faire apparaître ou supprimer l'affichage du numéro de chaîne, allez dans le menu particularités, **affichage prog.** (p. 11).*

Programme précédent

P◀P

- Appuyez sur la touche **P◀P**.
- ▷ La chaîne sélectionnée précédemment réapparaît à l'écran.
- Appuyez de nouveau sur **P◀P** pour revenir à la chaîne initiale.

Retour aux préréglages

PP

Cette fonction vous permet de retrouver instantanément les réglages de l'image et du son que vous avez mémorisés auparavant avec la fonction **réglages préf.** (voir p. 11).

- Appuyez sur la touche verte **PP**.
- ▷ Les réglages précédemment mémorisés sont rappelés.

Les touches de votre télécommande ...

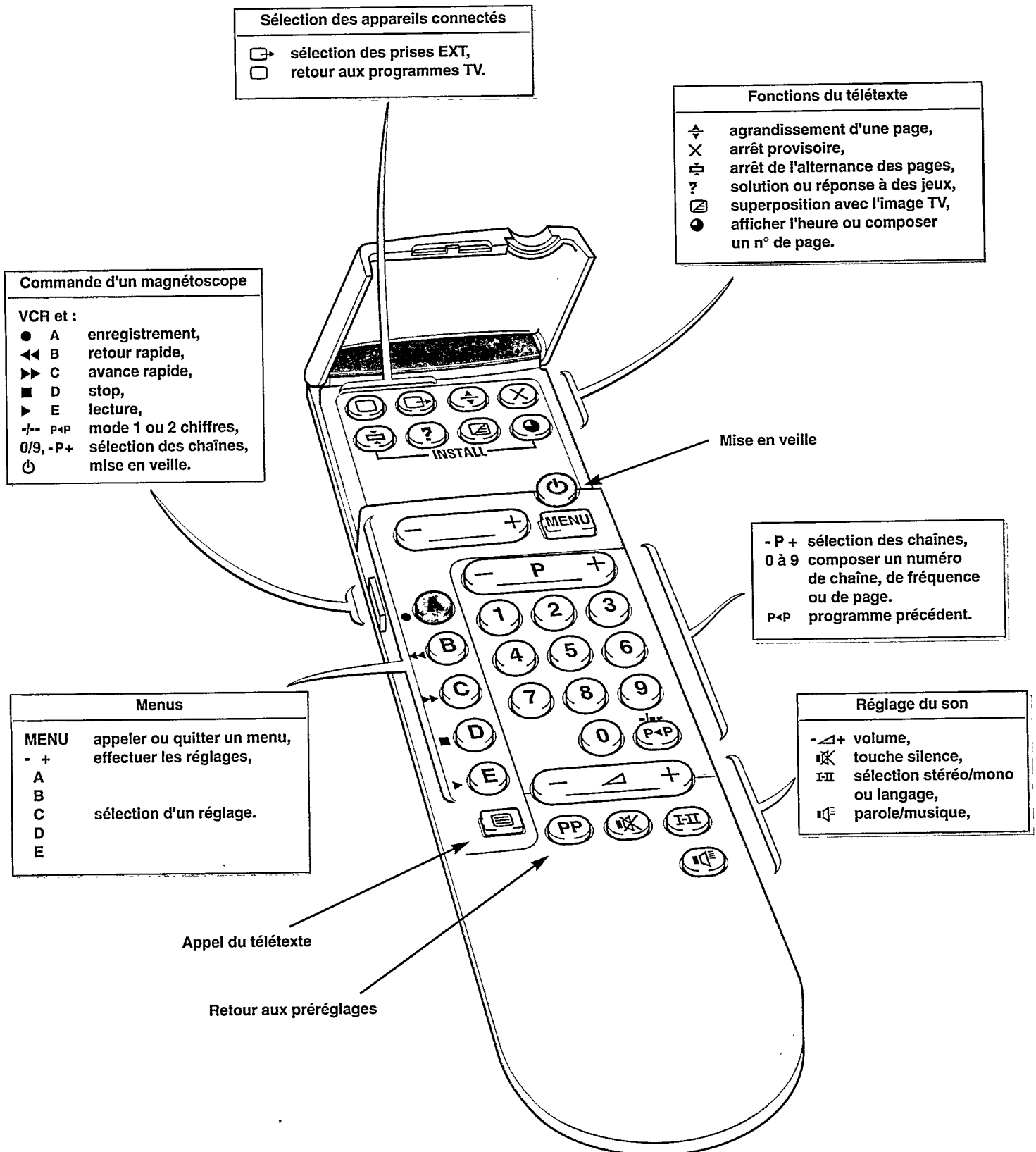



Contrôle du volume

- Utilisez la touche  + pour régler le volume sonore ou les touches **VOLUME -** et **VOLUME +** situées à l'avant du téléviseur.







Touche silence

- Appuyez sur la touche .
- ▷ le signe  apparaît, le son est supprimé.
- Appuyez de nouveau sur  pour rétablir le son.



Parole / musique

- Appuyez sur la touche  pour passer en position parole.
- ▷ le signe  apparaît quelques instants, les tonalités les plus graves sont supprimées.
- Appuyez de nouveau sur la touche  pour passer en position musique.
- ▷ le signe  apparaît quelques instants, le son initial est rétabli.

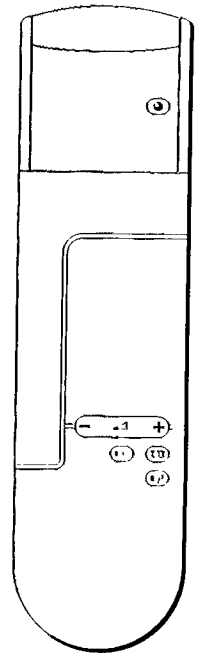

Emission Bilingue



L'indication **I** ou **II** apparaît à chaque changement de chaîne lorsque l'émission que vous regardez est transmise en deux langues.

- Appuyez sur la touche **I-II** pour choisir la langue que vous souhaitez entendre.

Emission Stéréo / Mono



L'indication **MONO** ou **STEREO** apparaît à chaque changement de chaîne selon que le programme diffusé est monophonique ou stéréophonique. Si la qualité du son transmis en **STEREO** n'est pas satisfaisante (bruit, parasites...), vous pouvez changer le mode d'écoute en **MONO**.



- Appuyez sur la touche **I-II**.
- ▷ L'indication **STEREO** apparaît en **ROUGE**, le son devient monophonique.
- Appuyez de nouveau sur la touche **I-II**.
L'indication **STEREO** apparaît en **VERT**, le son redevient stéréophonique.

*Pour les téléviseurs équipés de l'option NICAM, l'indication **DIGITAL** apparaît lorsqu'il s'agit d'une émission transmise en NICAM.*

Affichage de l'heure



Lorsque vous regardez un programme sur une chaîne diffusant le télétexte, il est possible de faire apparaître l'heure sur l'écran (le mode télétexte ne doit pas être en service).

- Appuyez sur .
- ▷ L'heure s'affiche en haut à droite de l'écran.
- Appuyez de nouveau sur  pour la faire disparaître.

Si la chaîne ne diffuse pas le télétexte, le rectangle d'affichage de l'heure reste noir.

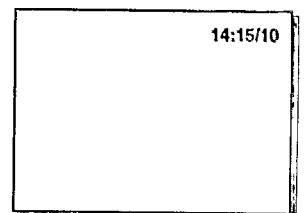

Appel du menu principal

Le **MENU PRINCIPAL** vous permet d'accéder aux réglages et aux fonctions particulières de votre téléviseur.

- Appuyez sur la touche **MENU** de la télécommande.
- ▽ Le **MENU PRINCIPAL** s'affiche à l'écran ainsi que le numéro de la chaîne.

Les touches colorées **A, B, C, D** et **E** permettent d'accéder aux différents choix. La touche **- +** permet d'effectuer les réglages. La touche **MENU** permet de quitter ou d'appeler le menu.

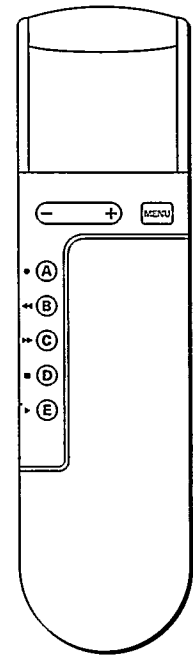
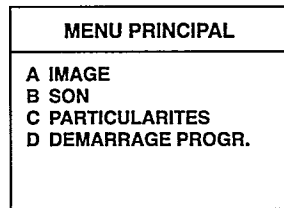

Réglage de l'image

Après avoir appelé le **MENU PRINCIPAL** (voir ci-dessus) :

- Appuyez sur la touche rouge **A**.
- ▽ Le menu **IMAGE** s'affiche à l'écran.

Lumière, couleur, contraste

- Appuyez sur la touche colorée (**A, B** ou **C**) correspondant au réglage que vous souhaitez modifier.
- ▽ Une échelle horizontale apparaît en bas de l'écran.
- Appuyez sur la touche **- +** pour régler.
- ▽ Le curseur se déplace en fonction de votre réglage.
- Appuyez sur une des touches colorées pour passer à un autre réglage.

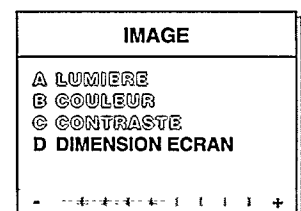

Dimension écran

Certains programmes télévisés peuvent être transmis en format 16/9 (format d'image de type cinémascope). Les proportions de ces images sont différentes de celles de votre écran. La fonction **dimension écran** permet d'assurer la compatibilité en adaptant la dimension de l'image à celle de votre écran.

- Appuyez sur la touche bleue **D**.
- ▽ L'indication **NORMAL** apparaît en bas de l'écran.
- Appuyez sur la touche **- +**.
- ▽ L'indication **LARGE** s'affiche et une bande noire apparaît en haut et en bas de l'écran.

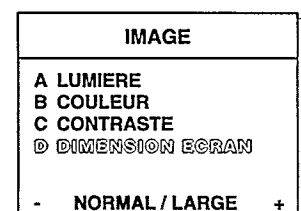

*Ce réglage est intéressant uniquement pour les images au format 16/9. A chaque changement de chaîne, il repasse automatiquement en position **NORMAL**.*

Pour quitter le menu **IMAGE**, appuyez sur la touche **MENU** de la télécommande.

Réglage du son

A partir du **MENU PRINCIPAL** :
(pour l'appeler, appuyez sur la touche **MENU** de la télécommande)

- Appuyez sur la touche verte **B**.
- ▷ Le menu **SON** s'affiche à l'écran.

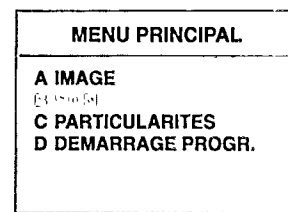

Balance, aigus, graves

- Appuyez sur la touche colorée (**A**, **B** ou **C**) correspondant au réglage que vous souhaitez modifier.
- ▷ Une échelle horizontale apparaît en bas de l'écran.
- Appuyez sur la touche - + pour régler.
- ▷ Le curseur se déplace en fonction de votre réglage.
- Appuyez sur une des touches colorées pour passer à un autre réglage.

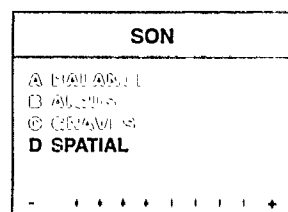

Son spatial

L'effet **SPATIAL** donne la sensation que les haut-parleurs sont plus espacés.

- Appuyez sur la touche bleue **D**.
 - ▷ L'indication **ARRET** ou **MARCHE** apparaît en bas de l'écran.
 - Appuyez sur la touche - + pour mettre en marche ou arrêter l'effet spatial.
 - ▷ Le son est modifié.
- Pour quitter le menu **SON**, appuyez sur la touche **MENU** de la télécommande.

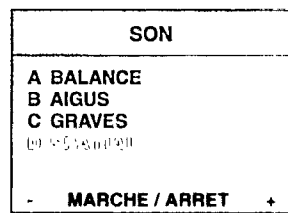

Particularités

A partir du **MENU PRINCIPAL** :

(pour l'appeler, appuyez sur la touche **MENU** de la télécommande)

- Appuyez sur la touche jaune **C**.
- ▷ Le menu **PARTICULARITES** s'affiche à l'écran.

MENU PRINCIPAL
A IMAGE B SON C PARTICULARITES D DEMARRAGE PROGR.

Verrouillage

Lorsque **VERROUILLAGE** est sur **MARCHE**, les touches du téléviseur sont inactives. La télécommande devient indispensable pour la mise en marche. Il vous suffit donc de la cacher si vous voulez interdire l'utilisation du téléviseur (à vos enfants par exemple).

A partir du menu **PARTICULARITES** :

- Appuyez sur la touche rouge **A**.
- ▷ L'indication **ARRET** s'affiche en bas de l'écran.
- Appuyez sur la touche - +.
- ▷ L'indication **MARCHE** s'affiche en bas de l'écran. Les touches du téléviseur deviennent inactives. Une fois le téléviseur éteint, quand vous appuyez sur une de ses touches, l'indication **VERROUILLAGE** s'affiche quelques instants à l'écran et votre appareil reste inutilisable.

PARTICULARITES
A VERROUILLAGE B AFFICHAGE PROG. C REGLAGES PREF.
- MARCHE / ARRET +

*Pour annuler le verrouillage, revenir dans le menu à la position **ARRET**.*

Affichage prog.

A chaque changement de chaîne, le numéro de programme et les informations relatives à la réception du son s'affichent à l'écran pendant 3 secondes. Lorsque **AFFICHAGE PROG.** est sur **MARCHE**, le numéro de programme reste affiché en permanence.

A partir du menu **PARTICULARITES** :

- Appuyez sur la touche verte **B**.
- ▷ L'indication **ARRET** ou **MARCHE** apparaît en bas de l'écran.
- Appuyez sur la touche - + pour mettre en marche ou arrêter l'affichage programme.

PARTICULARITES
A VERROUILLAGE B AFFICHAGE PROG. C REGLAGES PREF.
- MARCHE / ARRET +

Réglages préf.

Cette fonction permet de mémoriser les réglages effectués dans les menus image et son, dans le but de pouvoir les retrouver à tout moment.

A partir du menu **PARTICULARITES** :

- Appuyez sur la touche jaune **C**.
- ▷ L'indication **ARRET** s'affiche en bas de l'écran.
- Appuyez sur la touche - + pour mémoriser les réglages.
- ▷ L'indication **MEMORISES** apparaît. Dorénavant, pour retrouver les réglages mémorisés appuyez sur la touche verte **PP** de la télécommande

|| *Réglages préf. mémorise tous les réglages d'image et de son exceptés le réglage de dimension écran et de son spatial.*

PARTICULARITES
A VERROUILLAGE B AFFICHAGE PROG. C REGLAGES PREF.
- ARRET / MEMORISES +

Démarrage programmé

Le menu **DEMARRAGE PROGR.** permet de programmer une heure de mise en marche automatique (ou uniquement de changement de chaîne) et une durée d'arrêt automatique.

A partir du **MENU PRINCIPAL** :
(pour l'appeler, appuyez sur la touche **MENU** de la télécommande)

- Appuyez sur la touche bleue **D**.
- ▷ Le menu **DEMARRAGE PROGR.** s'affiche à l'écran.

Mise à l'heure du téléviseur

- Appuyez sur la touche rouge **A**.
- ▷ Une zone d'affichage apparaît en bas de l'écran.
- Appuyez sur les touches numérotées de **0** à **9** pour mettre à l'heure le téléviseur (exemple : tapez 0915 pour 9 heures 15 minutes).

Heure de démarrage

- Appuyez sur la touche verte **B**.
- ▷ Une zone d'affichage apparaît en bas de l'écran.
- Appuyez sur les touches numérotées de **0** à **9** pour entrer l'heure de démarrage (exemple : tapez 2000 pour 20 heures).

Numéro de programme

- Appuyez sur la touche jaune **C**.
- ▷ Une zone d'affichage apparaît en bas de l'écran.
- Composez à l'aide des touches numérotées de **0** à **9** le numéro de la chaîne qui devra apparaître.

Marche / arrêt

- Appuyez sur la touche bleue **D**.
- ▷ L'indication **ARRET** s'affiche en bas de l'écran.
- Appuyez sur la touche **- +** pour mettre en marche le démarrage programmé.
- ▷ L'indication **MARCHE** apparaît.
- Appuyez 2 fois sur la touche **MENU** pour quitter le menu **DEMARRAGE PROGR.**

Si vous mettez le téléviseur en **veille**, la **mise en marche** sera automatique.
Si vous laissez le téléviseur **allumé**, c'est le **changement de chaîne** qui sera automatique.

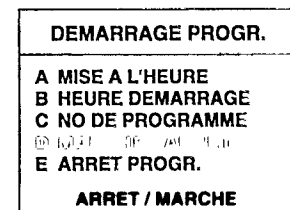
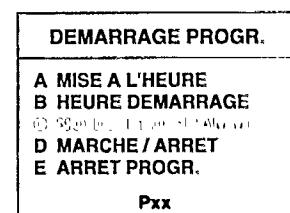
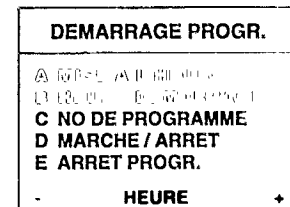
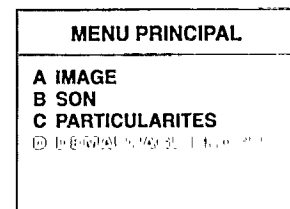

Arrêt programmé

- Appuyez sur la touche blanche **E**.
- ▷ L'indication **00** apparaît en bas de l'écran.
- Appuyez sur la touche **- +** pour régler la durée de fonctionnement avant arrêt.
- ▷ A chaque appui, la durée augmente de 15 minutes (jusqu'à 90).
- Appuyez 2 fois sur la touche **MENU** pour quitter le menu **DEMARRAGE PROGR.**
- ▷ Le téléviseur passera automatiquement en veille lorsque la durée programmée sera écoulée. Pour annuler la programmation, remettez l'affichage du compteur à **00**.

⋮ Dans les 2 cas, vous pouvez vérifier la durée restante avant l'arrêt ou le démarrage automatique en appuyant sur la touche  de la télécommande.

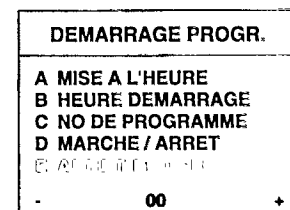

Télétexte

Le télétexte est un système d'informations diffusé par certaines chaînes qui se consulte comme un journal ou une revue. Il permet également d'accéder aux sous-titrages pour les personnes malentendantes ou peu familiarisées avec le français.

Un sommaire vous présente les différentes rubriques et sujets auxquels vous pouvez accéder. La présentation et le contenu des rubriques sont différents selon la chaîne qui diffuse ses informations.

Il s'agira pour vous de sélectionner le numéro de la rubrique ou du sujet que vous désirez consulter.

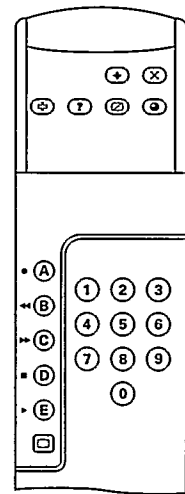

Mise en service du télétexte

- Appuyez sur la touche .
- ▷ Le programme de la chaîne est remplacé par une image télétexte. Le sommaire apparaît (généralement à la page 100), avec une ligne d'informations en haut, et une ligne d'options en bas de l'écran.

*Si la chaîne sélectionnée ne diffuse pas le télétexte, l'indication **P100** s'affiche et l'écran reste noir (dans ce cas, quittez le télétexte et choisissez une autre chaîne).*

Pour quitter le télétexte, appuyez de nouveau sur .



P100	(info chaîne)	Heure
SOMMAIRE :		
METEO		120
ACTUALITES		200
CINEMA		250
SPORT		300
JEU		400
BOURSE		500
-		+

Sélection d'une page

0 / 9

Le numéro de page est toujours composé de trois chiffres. La zone de sélection est située en haut, à gauche de l'écran.

- Composez le numéro de la page désirée avec les touches numérotées de 0 à 9 (notre exemple : page 120).
- ▷ Le compteur de pages se met à la recherche et s'arrête dès que la page est trouvée.

*Si le compteur continu à chercher, c'est que la page n'est pas disponible. Si vous avez composé un mauvais numéro, l'indication **P?..** apparaîtra. Complétez alors le numéro avec des chiffres quelconques et composez ensuite le numéro correct.*

P120	(info chaîne)	Heure
		1/3
PREVISIONS METEO :		
Lundi :		du soleil
Mardi :		du soleil
etc...		
-		+

Sélection avec la ligne d'options

A-D

Les signes - et + de la ligne d'options vous indique que l'on peut feuilleter le télétexte en choisissant la page précédente ou la page suivante.

- Appuyez sur la touche rouge **A** pour avoir la page précédente (-) et la touche bleue **D** pour avoir la page suivante (+).

Certains systèmes de télétexte permettent un accès plus rapide aux rubriques. Le nom des rubriques apparaît en couleur dans la ligne d'options. Choisissez la rubrique désirée à l'aide des touches de couleur correspondante.

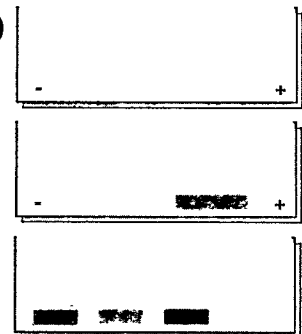

Retour au sommaire

E

- Appuyez sur la touche **E**.
- ▷ Le sommaire apparaît.



Appel direct d'une sous-page



Une rubrique ou un sujet contient parfois plusieurs pages qui sont affichées automatiquement les unes après les autres. Il s'agit des sous-pages.

L'indication 1/3 vous informe du numéro de la sous-page affichée (1) et du nombre total de sous-pages (3).

Il est possible d'accéder directement à la sous-page de votre choix :



- Composez d'abord le numéro du sujet ou de la rubrique contenant des sous-pages.
- Appuyez ensuite sur .
- ▷ La zone d'affichage des pages est remplacée par 4 petits points (en haut à gauche).
- Composez le numéro de la sous-page désirée en utilisant 4 chiffres (au lieu de 3). Exemple : 0002 pour la page 2/3.
- ▷ La sous-page sélectionnée est affichée.
- Appuyez de nouveau sur  pour revenir à la page courante.

....	(info chaîne)	Heure
PREVISIONS METEO : 1/3		
Lundi :	du soleil	
Mardi :	du soleil	
etc...		
+		

0002	(info chaîne)	Heure
2/3		

Arrêt de l'alternance des sous-pages





- Appuyez sur  pour arrêter l'alternance des sous-pages.
- ▷ L'indication  apparaît dans la ligne d'information. Les informations de la sous-page affichée ne sont plus mises à jour.
- Appuyez de nouveau sur  pour reprendre l'alternance des sous-pages.

	(info chaîne)	Heure
2/3		

Arrêt momentané de l'affichage du télétexte X

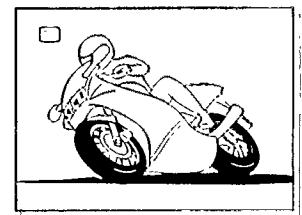

Cette fonction permet de patienter lorsque les recherches de pages sont longues.

- Appuyez sur .
- ▷ Les émissions de la chaîne de télévision réapparaissent à l'écran. L'indication  indique que vous êtes toujours en mode télétexte.
- Appuyez de nouveau sur  pour retrouver le sujet que vous aviez laissé.



Superposition du télétexte sur l'image





- Appuyez sur .
- ▷ La page du télétexte se superpose au programme de télévision.
- Appuyez de nouveau sur  pour enlever la superposition.

P100	(info chaîne)	Heure
SOMMAIRE :		
METEO	120	
ACTUALITES	200	
CINEMA	250	
SPORT	300	
JEU	400	
BOURSE	500	
+		

Informations cachées





Certaines pages contiennent des informations cachées, comme par exemple des solutions de jeux ou des réponses à des questions.

- Appuyez sur .
- ▷ Les informations cachées sont dévoilées.
- Appuyez de nouveau sur  pour les faire disparaître.

Agrandissement d'une page



Cette fonction permet de faciliter la lecture lorsque vous êtes loin de votre téléviseur.

- Appuyez une fois sur .
- ▷ La moitié supérieure de la page est agrandie.
- Appuyez une deuxième fois sur  pour visualiser la partie inférieure.
- Appuyez de nouveau sur  pour rétablir la dimension normale.

P100	(info chaîne)	Heure
SOMMAIRE :		
METEO	120	
ACTUALITES	200	
+		

CINEMA	250	
SPORT	300	
JEU	400	
BOURSE	500	
+		

Raccordement d'autres appareils

Ce téléviseur est équipé de deux prises péritel pour permettre de connecter une large gamme d'équipements périphériques. Ce chapitre vous aidera à effectuer les différents raccordements.

La prise EXT1 possède les entrées RVB.

Lorsque deux appareils sont raccordés simultanément au téléviseur, la prise EXT1 est prioritaire par rapport à la prise EXT3.

Magnétoscope

Si vous avez un magnétoscope :

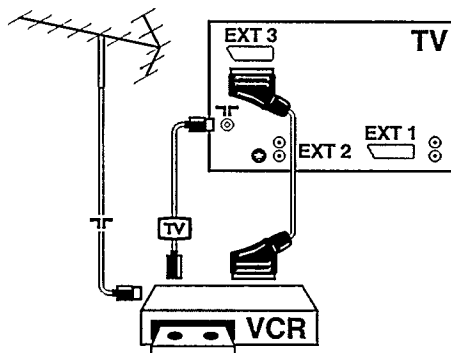

S-VHS, Hi-8, VHS, 8 mm

... ou deux magnétoscopes :

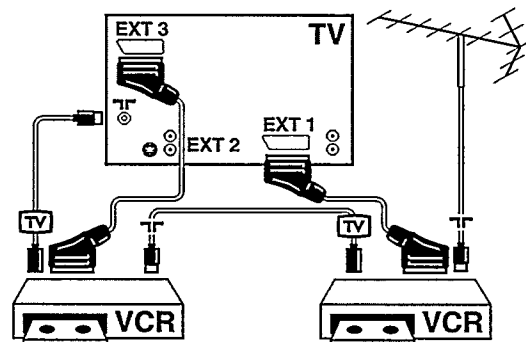

S-VHS, Hi-8, VHS, 8 mm

VHS, 8 mm

Si votre magnétoscope ne possède pas de prise péritel (ou si celle-ci est déjà utilisée par un autre appareil), seule la liaison antenne est possible.

Votre magnétoscope est alors "vu" par votre téléviseur comme étant une chaîne TV. Vous devez dans ce cas rechercher le signal de test de votre magnétoscope et lui attribuer un numéro de programme (par exemple la chaîne 0). Reportez-vous au chapitre mémorisation manuelle (p. 3).

Consultez également la notice de votre magnétoscope à propos du signal de test.

Décodeur, récepteur satellite

décodeur / récepteur satellite seul :

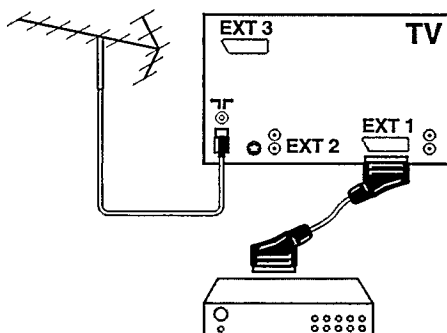

... plus un magnétoscope :

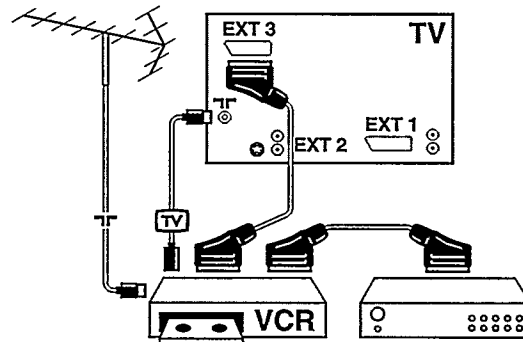

Camescope

Selon le type du camescope, effectuez l'un des raccordements suivants :

Pour un camescope VHS ou 8 mm, vous pouvez utiliser indifféremment la prise EXT1, EXT3 ou les prises AUDIO/VIDEO situées en face avant du téléviseur (ne pas utiliser simultanément la prise EXT1 et les prises AUDIO/VIDEO avant).

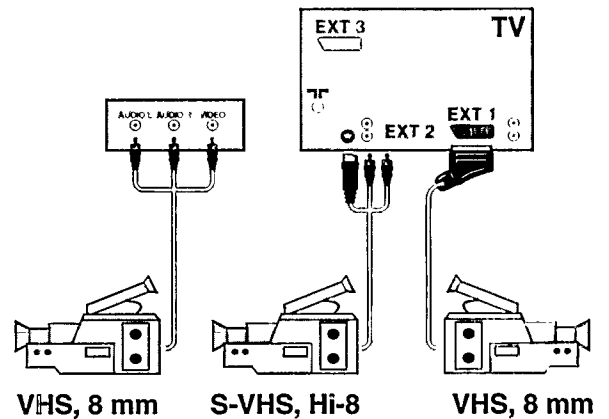

Jeu - ordinateur, vidéo disc, CDI

Effectuez le raccordement suivant :

Si vous possédez plusieurs de ces appareils, vous pouvez également utiliser la prise EXT3

Pour obtenir une meilleure qualité, connectez en priorité à la prise EXT1 l'appareil délivrant des signaux RVB (ordinateur, jeux, CDI). Consultez la notice de l'appareil pour connaître ses signaux de sortie.

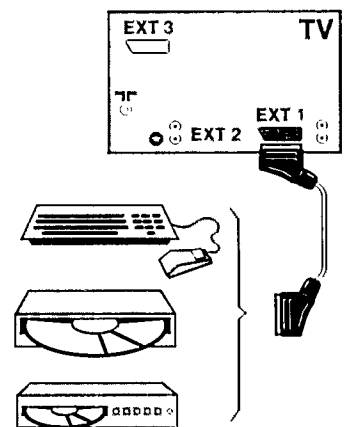

Amplificateur

Si vous voulez améliorer le confort d'écoute, il est possible de connecter le téléviseur à l'amplificateur de votre installation Hifi. Utilisez un cordon de liaison audio et connectez les prises ◊ "L" et "R" du téléviseur à une entrée "AUDIO IN" "L" et "R" de l'amplificateur.

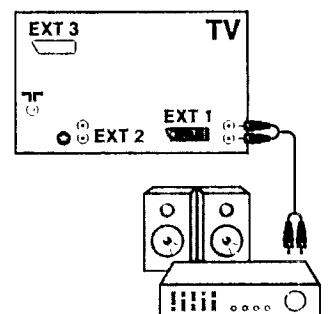



Casque

La prise casque se trouve en face avant du téléviseur. Lorsque le casque est connecté, les haut-parleurs sont automatiquement coupés.

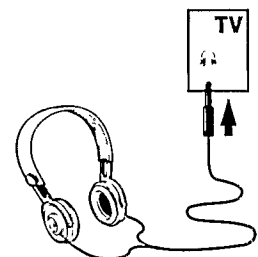
L'impédance du casque doit être comprise entre 8 et 600 ohms.



Sélection des appareils connectés

- Mettez en service votre téléviseur et l'appareil connecté.
- Appuyez plusieurs fois sur la touche  pour sélectionner votre appareil.
- ▷ L'indication **EXT1**, **EXT2** ou **EXT3** s'affiche brièvement à l'écran et l'image correspondante est reproduite.
- Pour revenir à l'image de télévision, appuyez sur la touche .

La plupart des appareils réalisent eux mêmes la commutation (décodeur, magnétoscope,...).

Pour les appareils raccordés uniquement avec le câble d'antenne :

- Sélectionnez avec la télécommande le numéro de la chaîne que vous avez attribué à l'appareil connecté.
- Mettez en service l'appareil et si c'est nécessaire, commutez le en position "TV/VIDEO" ou "AU" (voir sa notice).
- ▷ L'image de l'appareil est reproduite.
- Pour revenir à l'image de télévision, éteignez l'appareil connecté (ou désactivez la position "TV/VIDEO" ou "AU") et appuyez sur la touche de la chaîne désirée.

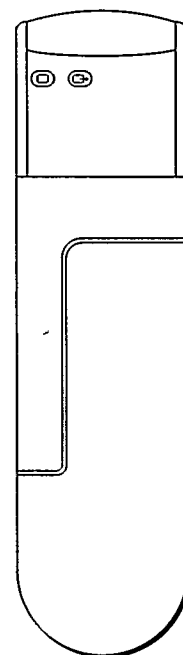

Utilisation du magnétoscope avec la télécommande

La télécommande de votre téléviseur a été conçu pour pouvoir piloter tous les magnétoscopes récents de notre gamme et un grand nombre de magnétoscope du marché.

Pour accéder aux fonctions du magnétoscope,

- Appuyez simultanément sur les touches **VCR** et :
 - **A** : enregistrement,
 - ◀ **B** : retour rapide,
 - ▶▶ **C** : avance rapide,
 - **D** : stop,
 - ▶ **E** : lecture,
 - /- **P<P** : mode 1 chiffre ou 2 chiffres pour les chaînes du magnétoscope,
 - 0/9**, - **P +** : sélection des chaînes du magnétoscope,
 -  : mise en veille.

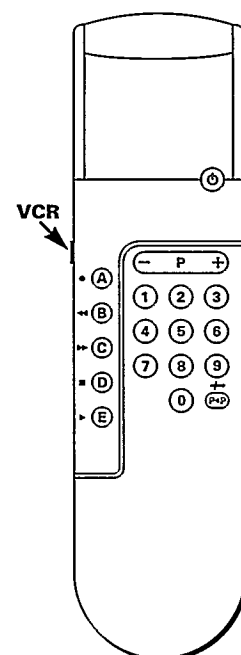

Conseils

Mauvaise image

Les causes d'une image de mauvaise qualité peuvent être les suivantes :

L'antenne reçoit des parasites ou est mal orientée par rapport à l'émetteur.

La proximité de montagne ou de hauts immeubles peut être la cause d'image dédoublée, d'écho ou d'ombres. Dans ce cas, modifiez l'orientation de l'antenne extérieure. Vérifiez que votre chaîne est bien réglée ou affinez le réglage : voir "recherche d'une chaîne" (p. 4).

La luminosité ou le contraste est déréglé ? Appuyez sur la touche verte **PP** ou reprenez le réglage.



Absence d'image

Avez-vous choisi le bon système de télévision ?

La fiche d'antenne est déconnectée de la prise d'antenne.

Votre antenne permet-elle de recevoir les émissions dans cette bande de fréquence ?

L'appareil connecté au téléviseur est-il en fonctionnement (Y a-t-il une cassette ?)

Vous n'avez pas sélectionné le bon appareil avec la télécommande (), recommencez ou appuyez sur .

Vous êtes resté en mode télétexte ? Appuyez sur la touche .

Absence de son

Si certaines chaînes sont dépourvues de son, mais pas d'images, c'est que vous n'avez pas le bon système TV. Reprenez les réglages du chapitre installation (p. 3).

La touche silence  a été utilisée ?

Le casque est resté branché ?

Un seul haut-parleur fonctionne ? La balance est déréglée (voir le menu son).

Télécommande

Le téléviseur ne réagit plus à la télécommande :

Le voyant orange du téléviseur ne clignote plus ? Remplacez les piles.

La cellule infrarouge du téléviseur n'est-elle pas masquée par un objet ?

Menu

Vous n'avez pas choisi le menu que vous vouliez ? Appuyez sur la touche **MENU** pour effacer le menu affiché, puis recommencez.

Les menus apparaissent automatiquement, les uns après les autres :

le téléviseur est en mode démo, appuyez sur **MENU** pour le stopper.

Les menus apparaissent en langue étrangère ?

Reprenez le choix de la langue dans le menu installation (p. 3).

Toujours pas de résultats?

Si vous n'obtenez pas de résultats ou si l'un des symptômes suivants apparaît, consultez le service après vente de votre revendeur :

Une ligne horizontale blanche apparaît en travers de l'écran.

Le voyant de votre téléviseur clignote sans action sur la télécommande.

Dans tous les cas n'essayez jamais de réparer vous-même votre téléviseur.

Index

Appel menu	2-9
Affichage numéro de chaîne	11
Amplificateur	16
Anomalie.....	18
Antenne	2-17
Arrêt	6
Canal	4
Casque	16
Compact disc vidéo et compact disc interactif (CDV, CDI).....	16
Cassement des chaînes	5
Compression de l'image.....	9
Décodeur.....	15
Démonstration.....	5
EXT1, 2 et 3.....	15
Fréquence (appel direct d'un émetteur).....	4
Image (lumière, couleur, contraste).....	9
Jeux (raccordement).....	16
Langue des menus.....	3
Langue d'écoute (émission bilingue)	8
Mémorisation automatique des chaînes.....	5
Mémorisation manuelle des chaînes	3
Mise en mémoire des chaînes	4
Mise en marche.....	2
Panne	18
Parole / musique	8
Particularités.....	11
Pays	3
Piles	2
Raccordement	15
Recherche de chaîne.....	3-5
Réglages personnalisés.....	6-11
Réglage fin d'un émetteur.....	4
Péritélévision (prise péritel)	15
S-VHS / Hi-8	16
Sélection des appareils connectés	17
Sélection des chaînes	6
Son (graves, aigus, balance, spatial).....	10
Stéréo/mono/nicam	8
Systèmes (PAL, SECAM)	3
Télécommande	2-7
Télécommande (commande du magnétoscope)	17
Télétexte	13
Tension secteur	2
Veille	6
Volume.....	8
Voyant	2

GR2.2 - 3111 256 1055.1

Français



Table of TV frequencies.
Frequenztafel der Fernsehsender.
Liste des fréquences des émetteurs.
Frequentietabel TV-Zenders.
Tabella delle frequenze delle trasmissioni.
Lista de las frecuencias de las emisoras.
Lista das frequências dos emissores.
Liste over TV senderne.
Tabell over TV-frekvenser.

Tabell över TV-frekvenser.
TV-taaajuustaulukko.
Κατάλογος συχνοτήτων πομπών.
Список частот передатчиков.
A televízió-adóállomások frekvenciáinak a listája.
Lista częstotliwości stacji nadawczych.
Seznam frekvencních pásem vysílačů.
Zoznam frekvencných pásiem vysielateľov.

GB
 The frequencies used by a cable company may differ from the frequencies on the table. Consult your cable company or your dealer for detailed information.

D
 In Kabelfernsehanlagen können Abweichungen von den in den Frequenztabellen aufgeführten Frequenzen vorkommen. Bitte wenden Sie sich an Ihren Fachhändler oder Ihre Kabelfernsehgesellschaft, die Ihnen die zutreffenden Frequenzen mitteilt.

F
 Les fréquences utilisées par une société de télédistribution peuvent être différentes de celles sur la liste des fréquences. Consultez votre société de télédistribution ou votre revendeur pour des informations plus détaillées.

NL
 De frequenties die gebruikt worden door een kabelmaatschappij kunnen verschillen van deze op de tabel. Raadpleeg uw kabelexploitant of uw handelaar voor meer informatie.

I
 Le frequenze usate per una società di teledistribuzione possono essere differenti di quelle in la tabella. Consultate la società di teledistribuzione o il vostro rivenditore per informazione specificata.

E
 Las frecuencias utilizadas por las empresas de distribución de señal por cable, pueden ser diferentes de las que se encuentran en esta tabla. Consulte con su compañía de distribución de televisión por cable o con su distribuidor para que le proporcionen una información más detallada.

P
 As frequências utilizadas por uma sociedade de teledistribuição podem ser diferentes das indicadas na lista de frequências. Consultar a sociedade de teledistribuição ou o vendedor para informações mais detalhadas.

DK
 Frekvenser benyttet af kabel operatører kan være afvigende fra disse, kontakt deres kabel operatør eller forhandler for nærmere information.

N
 Frekvensene som benyttes pa et kabelnett kan avvike fra de som er oppført i tabellen. Kontakt ditt kabel-TV selskap eller din forhandler for nærmere opplysninger.

S
 Frekvenserna som används i kabel-TV-nätet kan avvika från frekvenserna i tabellen. Kontakta ditt kabel-TV-bolag eller din radiohandlare för vidare information.

SF
 Kaapeliyhdiöden käyttämät taajuudet voivat poiketa taulukossa olevista taajuuksista. Tarkat tiedot saat kaapeliyhdiöistä tai myyjältä.

GR
 Οι συχνότητες που χρησιμοποιούνται από μια εταιρεία τηλεμετάδοσης είναι δυνατόν να είναι διαφορετικές από αυτές που περιέχει ο κατάλογος. (Συμβουλευθείτε την εταιρεία τηλεμετάδοσης ή τον πωλητή για λεπτομερέστερες πληροφορίες).

CEI
 Частоты на которых передаёт телекомпания могут отличаться от частот на данной таблице. (Обратиться к Вашей телекомпании или Вашему продавцу за дополнительной информацией).

H
 Egy televízió-adóállomás sugárzásához használt frekvenciatartományai lehetnek a táblázatban közöltektől eltérőek is. (Abban az esetben, ha bővebb információkra van szüksége, forduljon az eladóhoz.)

PL
 Operator sieci telewizyjnej może stosować inne częstotliwości, niż te, które figurują na tablicy (bardziej szczegółowych informacji na ten temat zasięgnąć u operatora lub sprzedawcy).

TCH
 Frekvence používané některými televizními společnostmi se mohou lišit od údajů uvedených v tomto seznamu. Informujte se blíže u příslušné společnosti nebo v prodejně, kde jste televizor koupili.

SLV
 Frekvencie používané niektorými spoločnosťami televízneho prenosu sa môžu líšiť od údajov uvedených v tomto zozname. Informujte sa bližšie u príslušnej spoločnosti alebo v predajni, kde ste televízor kúpili.

EUROPE	
CHANNEL ... FREQ (MHz)	
E2	48.25
E3	55.25
E4	62.25
E5	175.25
E6	182.25
E7	189.25
E8	196.25
E9	203.25
E10	210.25
E11	217.25
E12	224.25
S1	105.25
S2	112.25
S3	119.25
S4	126.25
S5	133.25
S6	140.25
S7	147.25
S8	154.25
S9	161.25
S10	168.25
S11	175.25
S12	182.25
S13	189.25
S14	196.25
S15	203.25
S16	210.25
S17	217.25
S18	224.25
S19	231.25
S20	238.25
H1	303.25
H2	311.25
H3	319.25
H4	327.25
H5	335.25
H6	343.25
H7	351.25
H8	359.25
H9	367.25
H10	375.25
H11	383.25
H12	391.25
H13	399.25
H14	407.25
H15	415.25
H16	423.25
H17	431.25
H18	439.25
H19	447.25
21	471.25
22	479.25
23	487.25
24	495.25
25	503.25
26	511.25
27	519.25
28	527.25
29	535.25
30	543.25
31	551.25
32	559.25
33	567.25
34	575.25
35	583.25
36	591.25
37	599.25
38	607.25
39	615.25
40	623.25
41	631.25
42	639.25
43	647.25
44	655.25
45	663.25
46	671.25
47	679.25
48	687.25
49	695.25
50	703.25
51	711.25
52	719.25
53	727.25
54	735.25
55	743.25
56	751.25
57	759.25
58	767.25
59	775.25
60	783.25
61	791.25
62	799.25
63	807.25
64	815.25
65	823.25
66	831.25
67	839.25
68	847.25
69	855.25

EASTERN EUROPE	
CANAL.....FREQ (MHz)	
R1	49.75
R2	59.25
R3	77.25
R4	85.25
R5	93.25
R6	175.25
R7	183.25
R8	191.25
R9	199.25
R10	207.25
R11	215.25
R12	223.25
S1	105.25
S2	112.25
S3	119.25
S4	126.25
S5	133.25
S6	140.25
S7	147.25
S8	154.25
S9	161.25
S10	168.25
S11	175.25
S12	182.25
S13	189.25
S14	196.25
S15	203.25
S16	210.25
S17	217.25
S18	224.25
S19	231.25
S20	238.25
H1	303.25
H2	311.25
H3	319.25
H4	327.25
H5	335.25
H6	343.25
H7	351.25
H8	359.25
H9	367.25
H10	375.25
H11	383.25
H12	391.25
H13	399.25
H14	407.25
H15	415.25
H16	423.25
H17	431.25
H18	439.25
H19	447.25
21	471.25
22	479.25
23	487.25
24	495.25
25	503.25
26	511.25
27	519.25
28	527.25
29	535.25
30	543.25
31	551.25
32	559.25
33	567.25
34	575.25
35	583.25
36	591.25
37	599.25
38	607.25
39	615.25
40	623.25
41	631.25
42	639.25
43	647.25
44	655.25
45	663.25
46	671.25
47	679.25
48	687.25
49	695.25
50	703.25
51	711.25
52	719.25
53	727.25
54	735.25
55	743.25
56	751.25
57	759.25
58	767.25
59	775.25
60	783.25
61	791.25
62	799.25
63	807.25
64	815.25
65	823.25
66	831.25
67	839.25
68	847.25
69	855.25

FRANCE	
CANAL.....FREQ (MHz)	
2	55.75
3	60.50
4	63.75
5	176.0
6	184.0
7	192.0
8	200.0
9	208.0
10	216.0
B	116.75
C	128.75
D	140.75
E	152.75
F	164.75
G	176.75
H	188.75
I	200.75
J	212.75
K	224.75
L	236.75
M	248.75
N	260.75
O	272.75
P	284.75
Q	296.75
H1	303.25
H2	311.25
H3	319.25
H4	327.25
H5	335.25
H6	343.25
H7	351.25
H8	359.25
H9	367.25
H10	375.25
H11	383.25
H12	391.25
H13	399.25
H14	407.25
H15	415.25
H16	423.25
H17	431.25
H18	439.25
H19	447.25
21	471.25
22	479.25
23	487.25
24	495.25
25	503.25
26	511.25
27	519.25
28	527.25
29	535.25
30	543.25
31	551.25
32	559.25
33	567.25
34	575.25
35	583.25
36	591.25
37	599.25
38	607.25
39	615.25
40	623.25
41	631.25
42	639.25
43	647.25
44	655.25
45	663.25
46	671.25
47	679.25
48	687.25
49	695.25
50	703.25
51	711.25
52	719.25
53	727.25
54	735.25
55	743.25
56	751.25
57	759.25
58	767.25
59	775.25
60	783.25
61	791.25
62	799.25
63	807.25
64	815.25
65	823.25
66	831.25
67	839.25
68	847.25
69	855.25

ITALY	
CANALE.....FREQ (MHz)	
A	53.75
B	62.25
C	82.25
D	175.25
E	183.75
F	192.25
G	201.25
H	210.25
H1	217.25
S1	105.25
S2	112.25
S3	119.25
S4	126.25
S5	133.25
S6	140.25
S7	147.25
S8	154.25
S9	161.25
S10	168.25
S11	175.25
S12	182.25
S13	189.25
S14	196.25
S15	203.25
S16	210.25
S17	217.25
S18	224.25
S19	231.25
S20	238.25
H1	303.25
H2	311.25
H3	319.25
H4	327.25
H5	335.25
H6	343.25
H7	351.25
H8	359.25
H9	367.25
H10	375.25
H11	383.25
H12	391.25
H13	399.25
H14	407.25
H15	415.25
H16	423.25
H17	431.25
H18	439.25
H19	447.25
21	471.25
22	479.25
23	487.25
24	495.25
25	503.25
26	511.25
27	519.25
28	527.25
29	535.25
30	543.25
31	551.25
32	559.25
33	567.25
34	575.25
35	583.25
36	591.25
37	599.25
38	607.25
39	615.25
40	623.25
41	631.25
42	639.25
43	647.25
44	655.25
45	663.25
46	671.25
47	679.25
48	687.25
49	695.25
50	703.25
51	711.25
52	719.25
53	727.25
54	735.25
55	743.25
56	751.25
57	759.25
58	767.25
59	775.25
60	783.25
61	791.25
62	799.25
63	807.25
64	815.25
65	823.25
66	831.25
67	839.25
68	847.25
69	855.25

