

Register your product and get support at

[www.philips.com/welcome](http://www.philips.com/welcome)



---

EN	USER MANUAL
DE	BENUTZERHANDBUCH
FR	MANUEL DE L'UTILISATEUR
NL	GEBRUIKERSHANDLEIDING
IT	MANUALE D'USO
ES	MANUAL DEL USUARIO
PT	MANUAL DO UTILIZADOR
EL	ΕΓΧΕΙΡΙΔΙΟ ΧΡΗΣΗΣ

---

**PHILIPS**



Country	Number	Tariff
Austria	0810 000205	€0.07/min
Belgium	078250145	€0.06/min
Bulgaria	+3592 489 99 96	local
Croatia	01 3033 754	local
Czech Rep	800142840	free
Denmark	3525 8759	local
Finland	09 2311 3415	local
France	0821 611655	€0.09/min
Germany	01803 386 852	€0.09/min
Greece	0 0800 3122 1280	free
Hungary	0680018189	free
Ireland	01 601 1777	local
Italy	840320086	€0.08/min
Luxembourg	40 6661 5644	local
Netherlands	0900 8407	€0.10/min
Norway	2270 8111	local
Poland	0223491504	local
Portugal	2 1359 1442	local
Romania	1-203-2060	local
Russia	(495) 961-1111	local
Serbia	+381 114 440 841	local
Slovakia	0800 004537	free
Slovenia	01 280 95 22	local
Spain	902 888 784	€0.10/min
Sweden	08 5792 9100	local
Switzerland	0844 800 544	local
Turkey	0800 261 3302	local
UK	0870 900 9070	local
Ukraine	044 254 2392	local

This information is correct at the time of press. For updated contact information, refer to [www.philips.com/support](http://www.philips.com/support).

# Table des matières

---

1. Important . . . . .	3
Sécurité . . . . .	3
Entretien de l'écran. . . . .	4
Protection de l'environnement. . . . .	4

---

2. Votre téléviseur. . . . .	6
Présentation du téléviseur . . . . .	6
Connecteurs arrière. . . . .	6
Télécommande . . . . .	8

---

3. Guide de démarrage . . . . .	9
Positionnement du téléviseur . . . . .	9
Montage mural du téléviseur . . . . .	9
Connexion du câble d'antenne . . . . .	10
Raccordement au secteur. . . . .	10
Insertion des piles de la télécommande. . . . .	10
Mise en marche, arrêt et veille . . . . .	11

---

4. Installation des chaînes . . . . .	12
Configuration initiale . . . . .	12
Réorganisation des chaînes. . . . .	12
Installation automatique des programmes . . . . .	13
Installation manuelle des chaînes . . . . .	14

---

5. Utilisation du téléviseur . . . . .	16
Changement de chaîne . . . . .	16
Accès aux chaînes favorites . . . . .	16

Accès aux programmes AV. . . . .	16
Réglage du volume . . . . .	16
Affichage des informations de statut. . . . .	16
Affichage d'une liste de chaînes . . . . .	16

---

6. Utilisation avancée du téléviseur . . . . .	17
Réglage des paramètres audio . . . . .	17
Réglage des paramètres d'image. . . . .	18
Réglage de l'horloge et des minuteurs . . . . .	20
Utilisation du contrôle parental . . . . .	21
Personnalisation du téléviseur . . . . .	24
Utilisation du télétexte. . . . .	25

---

7. Spécifications techniques. . . . .	28
---------------------------------------	----

---

8. Dépannage. . . . .	29
-----------------------	----

2007 © Koninklijke Philips Electronics N.V. Tous droits réservés. Les caractéristiques sont susceptibles d'être modifiées sans avis préalable. Les marques commerciales sont la propriété de Koninklijke Philips Electronics N.V. ou de leurs propriétaires respectifs.

Philips se réserve le droit de modifier les produits à tout moment mais n'est pas contraint de modifier les offres précédentes en conséquence.

Le contenu de ce manuel est jugé conforme à l'usage auquel ce système est destiné. Si le produit ou les modules et procédures correspondants sont utilisés à d'autres fins que celles spécifiées dans le présent manuel, vous devrez obtenir la confirmation de leur validité et de leur adéquation. Philips garantit que le matériel ne constitue pas en lui-même une contrefaçon de brevet aux États-Unis. Aucune garantie supplémentaire n'est expresse ou tacite.

### Garantie

Aucun composant ne peut être réparé par l'utilisateur. Vous ne pouvez ni ouvrir ni retirer les panneaux situés à l'intérieur du produit. Seuls les Centres Service Agréés Philips et les ateliers de réparation officiels sont autorisés à réparer nos produits. Le non-respect de cette consigne entraîne l'annulation de toute garantie, expresse ou tacite. Toute opération expressément interdite dans ce manuel, ou tout réglage ou toute procédure d'assemblage non recommandé(e) ou autorisé(e) par le présent manuel, entraîne l'annulation de la garantie.

### Caractéristiques des pixels

L'écran à cristaux liquides de ce téléviseur possède un grand nombre de pixels couleur. Bien que le taux de pixels effectifs soit de 99,999 % ou plus, des points noirs ou des points de lumière (rouges, verts ou bleus) peuvent apparaître de façon permanente à l'écran.

Il s'agit d'une propriété structurelle de l'affichage (selon les normes industrielles standard), et non d'un dysfonctionnement.

### Conformité CEM

Koninklijke Philips Electronics N.V. fabrique et vend pour les consommateurs de nombreux produits qui, comme tout appareil électronique, ont la capacité d'émettre et de recevoir des signaux électromagnétiques.

L'un des principes économiques majeurs de Philips consiste à prendre toutes les mesures de sécurité et de santé nécessaires pour ses produits, afin de satisfaire à toutes les législations applicables et de respecter les normes relatives aux champs électromagnétiques (CEM) applicables lors de la production des produits.

Philips s'engage à développer, produire et commercialiser des produits n'ayant aucun effet indésirable sur la santé. Philips confirme que ses produits, s'ils sont manipulés correctement et conformément à l'usage prévu, répondent aux règles de sécurité établies sur la base des connaissances scientifiques actuelles. Philips joue un rôle majeur dans le développement de normes CEM et de sécurité internationales, ce qui lui permet d'anticiper leur évolution et de les appliquer au plus tôt à ses produits.

### Fusible secteur (Royaume-Uni uniquement)

Ce téléviseur est équipé d'une fiche moulée certifiée. Pour remplacer le fusible secteur, utilisez un fusible de **même valeur, tel qu'indiqué** sur la prise (par exemple, 10 A).

1. Retirez le couvercle du fusible et le fusible.
2. Le fusible de rechange doit être conforme à la norme BS 1362 et posséder la marque ASTA. Si vous avez perdu le fusible, contactez votre revendeur afin de connaître le type adéquat.

3. Repositionnez le couvercle du fusible.

Afin d'assurer la conformité de ce produit avec la directive CEM, ne détachez pas la fiche d'alimentation du cordon d'alimentation.

---

### Copyrights



VESA, FDMI et le logo de compatibilité VESA pour un montage mural sont des marques commerciales de Video Electronics Standards Association.

Windows Media est une marque commerciale déposée ou une marque commerciale de Microsoft Corporation aux États-Unis et/ou dans d'autres pays.

® Kensington et Micro Saver sont des marques déposées d'ACCO World Corporation aux États-Unis. Elles sont également déposées ou font actuellement l'objet de demandes pendantes dans d'autres pays du monde. Toutes les autres marques, déposées ou non, sont la propriété de leurs détenteurs respectifs.

# 1. Important

Félicitations pour votre achat et bienvenue dans le monde de Philips !

Lisez ce mode d'emploi avant d'utiliser ce produit pour la première fois. Lisez attentivement cette section et suivez scrupuleusement les instructions de sécurité et d'entretien de l'écran. La garantie du produit ne couvre pas les dommages causés par le non-respect de ces instructions.

Pour bénéficier de tous les avantages de l'assistance Philips, enregistrez votre produit à l'adresse [www.philips.com/welcome](http://www.philips.com/welcome).

Le modèle et le numéro de série figurent au dos du téléviseur, sur le côté, ainsi que sur l'emballage.

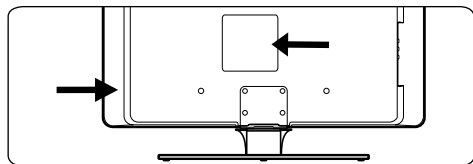

## 1.1 Sécurité

- Deux personnes sont nécessaires pour soulever et porter un téléviseur qui pèse plus de 25 kg. Le maniement incorrect du téléviseur peut engendrer de graves blessures.
- Si le téléviseur est exposé lors de son transport à des températures très basses (moins de 5 °C), ouvrez le carton et attendez que le téléviseur atteigne la température ambiante de la pièce avant de le déballer.
- Pour éviter tout court-circuit, n'exposez pas le téléviseur, la télécommande ou les batteries de la télécommande à la pluie ou à l'eau.
- Ne placez aucun récipient contenant de l'eau ou un autre liquide sur le téléviseur ou à proximité de ce dernier. Le contact du téléviseur avec des liquides peut provoquer un choc électrique. Si un liquide a été versé sur le téléviseur, ne l'utilisez pas. Débranchez immédiatement le téléviseur de l'alimentation secteur et faites-le vérifier par un technicien qualifié.
- N'insérez aucun objet étranger dans les orifices de ventilation afin de ne pas endommager le téléviseur.
- Si le téléviseur est fixé sur une base pivotante ou un bras amovible, assurez-vous que le cordon d'alimentation est suffisamment lâche pour faire pivoter le téléviseur sans contrainte. Une tension du cordon d'alimentation risque de desserrer les connexions et provoquer la formation d'un arc ou d'un incendie.
- Pour éviter tout risque d'incendie ou de choc électrique, ne placez pas le téléviseur, la télécommande ou les piles de la télécommande à proximité de sources de flammes nues (par exemple, des bougies allumées) ou d'autres sources de chaleur, y compris les rayons directs du soleil.
- N'installez pas le téléviseur dans un espace confiné, tel qu'une bibliothèque. Laissez un espace d'au moins 10 cm autour du téléviseur pour assurer une bonne ventilation. Veillez à éviter toute obstruction de la ventilation.
- Si vous placez le téléviseur sur une surface plane et solide, utilisez uniquement le pied fourni. Ne déplacez pas le téléviseur si son pied n'est pas correctement vissé.
- Le montage mural du téléviseur doit impérativement être confié à du personnel qualifié. Le téléviseur doit être monté exclusivement sur un support de fixation murale approprié et un mur supportant le poids du téléviseur. Un montage mural inadapté peut entraîner des dommages ou blessures graves. N'essayez pas de procéder vous-même au montage mural du téléviseur.

- Si le téléviseur est fixé sur une base pivotante ou un bras amovible, assurez-vous que le cordon d'alimentation est suffisamment lâche pour faire pivoter le téléviseur sans contrainte. Une tension du cordon d'alimentation risque de desserrer les connexions et provoquer la formation d'un arc ou d'un incendie.
- Déconnectez le téléviseur de l'alimentation secteur et de l'antenne avant un orage. En cas d'orage, ne touchez aucune pièce du téléviseur, du cordon d'alimentation ou du câble d'antenne.
- Veillez à pouvoir accéder au cordon d'alimentation pour déconnecter facilement le téléviseur de l'alimentation secteur.
- Si vous déconnectez le téléviseur de l'alimentation secteur, veillez à :
  - éteindre le téléviseur, puis l'alimentation secteur (si elle est disponible).
  - débrancher le cordon d'alimentation de la prise de courant.

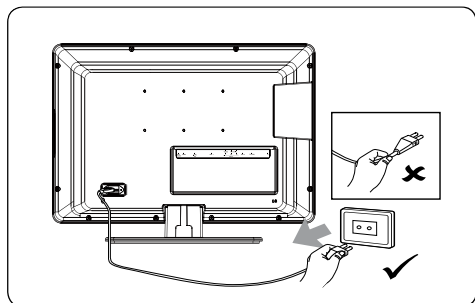

- débrancher le cordon d'alimentation du connecteur d'alimentation situé au dos du téléviseur. Tirez toujours le cordon d'alimentation au niveau de la fiche. Ne tirez pas sur le cordon.
- L'utilisation d'écouteurs ou de casques à volume élevé peut provoquer un déficit auditif permanent. Même si un volume élevé peut vous sembler normal après un certain temps, il peut nuire à vos capacités auditives. Pour les protéger, limitez le temps d'utilisation d'écouteurs ou de casques à volume élevé.

## 1.2 Entretien de l'écran

- Éteignez le téléviseur et débranchez le cordon d'alimentation secteur avant de nettoyer l'écran. Nettoyez l'écran à l'aide d'un chiffon doux sec. N'utilisez aucune substance (par exemple, un nettoyant ménager) car son utilisation pourrait endommager l'écran.

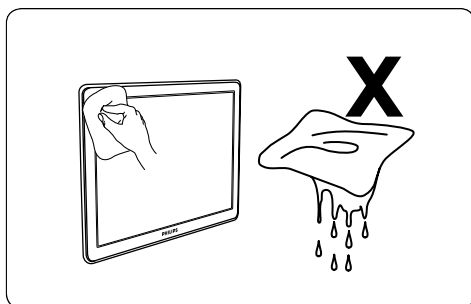

- Pour éviter toute déformation ou décoloration, essuyez les projections d'eau dès que possible.
- Ne touchez pas, ne frappez pas et ne frottez pas l'écran avec un objet dur, vous risqueriez de l'abîmer de façon permanente.
- Évitez si possible l'affichage d'images statiques qui restent à l'écran pendant une période prolongée. En voici quelques exemples : menus, pages télétexte, barres noires ou informations boursières. Si vous devez utiliser des images statiques, réduisez le contraste et la luminosité de l'écran afin d'éviter de l'endommager.

## 1.3 Protection de l'environnement

### Recyclage de l'emballage

L'emballage de ce produit est destiné à être recyclé. Pour obtenir des informations sur le recyclage des emballages, contactez l'administration concernée proche de votre domicile.

## Mise au rebut d'un produit usagé

Votre produit est fabriqué avec des matériaux et des composants de haute qualité qui peuvent être recyclés et réutilisés. Lorsque le symbole en forme de poubelle à roulettes barrée figure sur un produit, cela signifie que ce produit relève de la Directive européenne 2002/96/EC.



Ne jetez pas le produit usagé avec les déchets ménagers. Renseignez-vous auprès de votre détaillant sur la mise au rebut appropriée du produit. La mise au rebut non contrôlée des déchets est dangereuse tant pour l'environnement que pour la santé.

## Mise au rebut des piles usagées

Les piles fournies ne contiennent ni mercure, ni cadmium. Pour la mise au rebut des piles fournies et de toutes les autres piles usagées, conformez-vous à la législation locale.

## Consommation électrique

Ce téléviseur a un niveau de consommation d'énergie minimal en mode de veille pour réduire au minimum son impact sur l'environnement. La consommation d'énergie active figure au dos du téléviseur.

Pour obtenir d'autres spécifications sur ce produit, voir la fiche technique à l'adresse [www.philips.com/support](http://www.philips.com/support).

## 2. Votre téléviseur

Cette section vous donne un aperçu des commandes et fonctions courantes du téléviseur.

### 2.1 Présentation du téléviseur

#### Commandes latérales et voyants

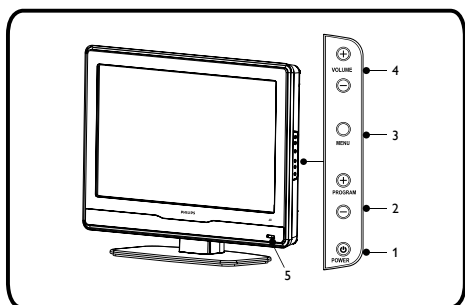

1. **POWER**
2. **PROGRAM +/-**
3. **MENU**
4. **VOLUME +/-**
5. Voyant de veille / Capteur de la télécommande

### 2.2 Connecteurs arrière

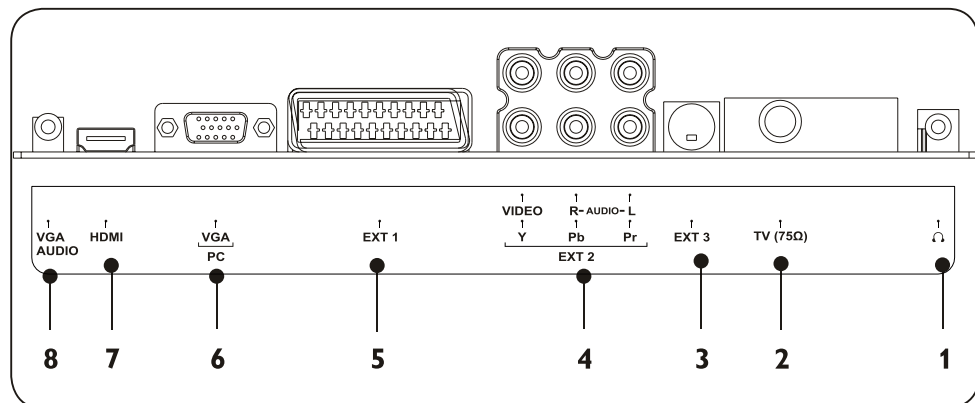

- **1. Prise écouteurs (entrée)**  
Destinée aux casques ou écouteurs stéréo.
- **2. TV (75Ω)**  
Antenne de télévision
- **3. Prise EXT 3 - S-VIDEO (entrée)**  
Offre une meilleure qualité d'image que la prise vidéo classique. Le câble S-Vidéo véhicule uniquement des signaux image et non des signaux audio. Connectez les câbles audio gauche et droite aux prises AUDIO L et R.
- **4. Prises EXT 2 - CVBS/YPbPr (entrée)**  
Destinées aux lecteurs de DVD. Veillez à connecter les câbles audio gauche et droite aux prises AUDIO L et R car les câbles de l'élément véhiculent uniquement le signal image et non le son.
- **5. EXT 1 - PÉRITEL (entrée-sortie)**  
Prise destinée à divers systèmes, y compris les magnétoscopes, caméscopes (format VHS, 8 mm ou Hi 8), décodeurs, récepteurs satellite, lecteurs de DVD, consoles de jeux ou dispositifs produisant un signal RVB.



- **6. Prise VGA (PC) (entrée)**

Destinée à un ordinateur. Pour afficher des images à l'aide d'un élément connecté, appuyez sur le bouton **SOURCE** de la télécommande : une fois pour sélectionner **EXT 1**, deux fois pour sélectionner **EXT 2** et ainsi de suite. Pour certains dispositifs (connectés à la prise PÉRITEL), cette sélection est effectuée automatiquement.

- **7. HDMI (entrée)**

Connecteurs d'entrée HDMI destinés aux lecteurs Blu-ray Disc, récepteurs numériques, consoles de jeux et autres périphériques haute définition.

- **Remarques**

Ne connectez pas les dispositifs fournissant des signaux analogiques RVB à cette prise. La prise HDMI est compatible avec le format HDCP.

HDMI, le logo HDMI et High-Definition Multimedia Interface sont des marques commerciales déposées ou des marques commerciales de HDMI Licensing LLC.

- **8. Prises VGA AUDIO (entrée)**

## 2.1 Télécommande

Cette section décrit la télécommande.

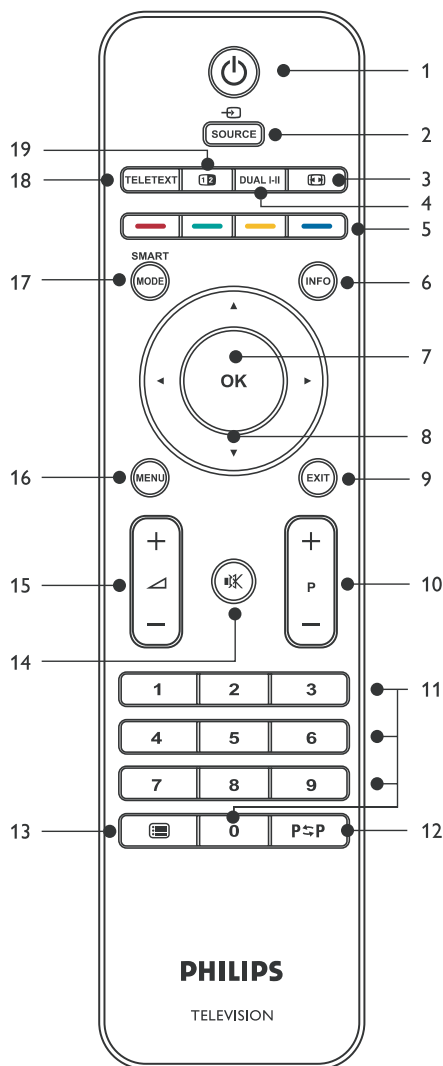

### 18. TELETEXT

Pour accéder au télétexte ou le quitter.

### 19. DOUBLE ÉCRAN

Fonction indisponible.

### 1. MARCHÉ/ARRÊT

Pour allumer le téléviseur ou passer en mode veille.

### 2. SOURCE

Pour sélectionner les périphériques connectés.

### 3. FORMAT D'IMAGE

Pour sélectionner un format d'image.

### 4. DUAL I-II

Fonction indisponible.

### 5. TOUCHES DE COULEUR

Pour sélectionner des tâches ou des pages de télétexte.

### 6. INFO

Pour afficher des informations sur les programmes le cas échéant.

### 7. OK

Pour accéder au menu Toutes les chaînes ou activer une option.

### 8. ▲ ▼ ◀ ▶

Flèches du curseur pour la navigation dans le menu.

### 9. EXIT

Pour quitter un menu.

### 10. PROGRAMMES (P) +/-

Pour passer à la chaîne suivante ou précédente.

### 11. TOUCHES NUMÉRIQUES

Pour sélectionner une chaîne, une page ou une option.

### 12. CHAÎNE PRÉCÉDENTE

Pour revenir à la chaîne précédente.

### 13. CHANNEL LIST

Pour afficher la liste des chaînes.

### 14. SILENCE

Pour couper le son ou le rétablir.

### 15. VOLUME (◀) +/-

Pour augmenter ou diminuer le volume.

### 16. MENU

Pour accéder au menu ou le quitter.

### 17. SMART MODE

Pour basculer entre les préréglages image et son.

### 3. Guide de démarrage

Cette section vous aide à placer et installer le téléviseur et complète les informations fournies dans le *Guide de démarrage rapide*.

#### Remarque

Consultez le *Guide de démarrage rapide* pour des instructions de montage sur pied.

### 3.1 Positionnement du téléviseur

Après avoir lu et compris les instructions de sécurité figurant à la *Section 1.1*, prenez connaissance des points suivants avant de positionner votre téléviseur :

- Pour obtenir la distance de visionnage idéale, multipliez la taille de l'écran par trois.
- Positionnez le téléviseur de manière à ne pas l'exposer directement à la lumière.
- Connectez tous les périphériques avant de positionner le téléviseur.

### 3.2 Montage mural du téléviseur

#### AVERTISSEMENT

Le montage mural du téléviseur doit impérativement être confié à des installateurs qualifiés. Koninklijke Philips Electronics N.V. n'assume aucune responsabilité relevant d'une installation incorrecte ou d'une installation engendrant un accident ou des blessures.

#### Étape 1 Achetez un support mural compatible VESA

Selon les dimensions de l'écran de votre téléviseur, achetez l'un des supports suivants :

Dimensions de l'écran du téléviseur (pouces/cm)	Type de support mural compatible VESA (millimètres)	Instructions particulières
19 pouces/48 cm 20 pouces/51 cm 22 pouces/56 cm	Ajustable 100 x 100	Aucune
26 pouces/66 cm	Ajustable 100 x 200	

#### Étape 2 Connectez les câbles

Connectez le câble d'antenne, le cordon d'alimentation secteur et tous les autres périphériques à l'arrière du téléviseur comme indiqué dans les sections suivantes.

#### Étape 3 Fixez le support mural compatible VESA au téléviseur

#### AVERTISSEMENT

Utilisez uniquement les vis (M4 pour tous les modèles 19 pouces, 20 pouces, 22 pouces et 26 pouces) et les entretoises fournies pour fixer correctement le support compatible VESA au téléviseur. Les vis fournies ont été conçues pour supporter le poids de votre téléviseur. Les entretoises fournies ont été conçues pour un rangement facile du câble.

#### Remarque

Selon le support mural compatible VESA dont vous disposez, vous devrez peut-être séparer le panneau de montage du support mural pour une installation plus aisée. Reportez-vous à la documentation fournie avec le support mural compatible VESA pour d'autres instructions.

### 3.3 Connexion du câble d'antenne

Connectez l'antenne extérieure ou le réseau câblé à la prise (75Ω) située à l'arrière du téléviseur.

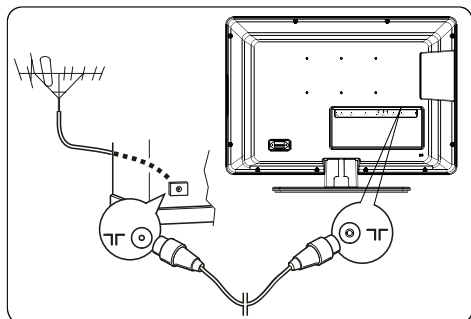

La prise d'antenne (75 OHM - VHF / UHF / câble) peut servir à connecter une antenne externe ou tout autre matériel équipé d'un modulateur (magnétoscope, récepteur satellite, etc.).

Il est recommandé de ne pas connecter d'autre matériel (magnétoscope, récepteur satellite, etc.) au téléviseur au début, afin de ne pas compliquer la procédure d'installation par l'ajout d'étapes supplémentaires. Connectez plutôt ce type de matériel après l'installation des chaînes.

### 3.4 Raccordement au secteur

Connectez le câble d'alimentation à une prise d'alimentation secteur.

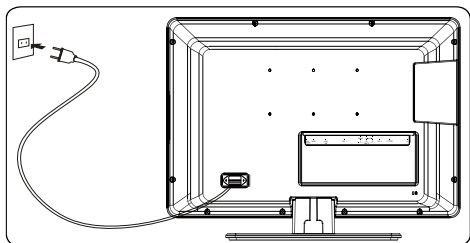

#### ⚠ Avertissement :

Le téléviseur doit être raccordé à une alimentation C.A. et non à une alimentation C.C.. Si la fiche est détachée du câble, ne la branchez en aucun cas à la prise d'alimentation secteur. Il existe un risque de choc électrique.

#### ℹ Remarque

L'image est fournie uniquement à titre d'exemple. L'emplacement du connecteur de l'alimentation secteur varie selon le modèle du téléviseur.

### 3.5 Insertion des piles de la télécommande

1. Faites glisser le couvercle du compartiment des piles au dos de la télécommande.
2. Insérez les deux piles fournies (AAA, type LR03). Assurez-vous que les piles sont placées de manière à ce que les pôles + et - correspondent aux indications à l'intérieur du compartiment à piles.

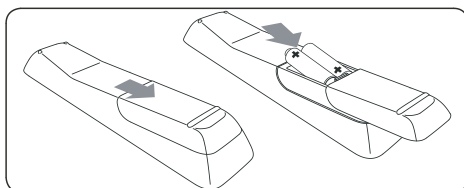

3. Faites glisser le couvercle pour le remettre en place.

Précautions d'utilisation des piles :

- Utilisez uniquement le type de pile spécifié.
- Ne placez pas ensemble des piles neuves et des piles usagées.
- N'utilisez pas de piles rechargeables.
- N'exposez pas les piles à une chaleur excessive, ne les jetez pas dans le feu, ne les rechargez pas et n'essayez pas de les ouvrir. Ceci pourrait provoquer une fuite ou une explosion.

- Enlevez les piles de la télécommande si vous ne les utilisez pas pendant une période prolongée.

---

### 3.6 Mise en marche, arrêt et veille

Avant la première mise en marche du téléviseur, vérifiez que le cordon d'alimentation secteur est correctement connecté. Si c'est le cas, activez l'alimentation secteur (si un interrupteur secteur est disponible), puis appuyez sur la touche **POWER** située sur le côté du téléviseur.

#### Passage du mode veille au mode marche

- Si le voyant de veille est activé (rouge), appuyez sur la touche **⏻ MARCHÉ/ARRÊT** de la télécommande.

#### Mise en veille du téléviseur

- Appuyez sur la touche **⏻ MARCHÉ/ARRÊT** de la télécommande. Le téléviseur reste alors sous tension, mais sa consommation électrique est moindre.

#### Mise hors tension du téléviseur

- Appuyez sur le bouton **POWER** situé sur le côté du téléviseur.

## 4. Installation des chaînes

### 4.1 Configuration initiale

La première fois que vous allumez le téléviseur, le menu **Installation** s'affiche. L'option **Pays** apparaît en surbrillance.

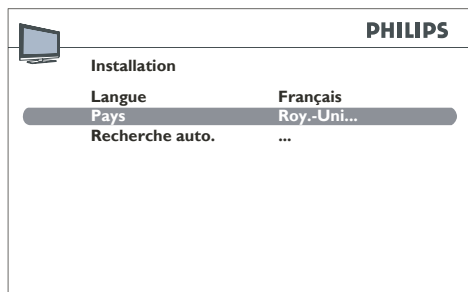

1. Appuyez sur la touche ◀ ou ▶ pour sélectionner un pays. Sélectionnez le pays dans lequel vous vous trouvez ou le pays dont vous souhaitez recevoir les chaînes si vous résidez à proximité de ses frontières.
2. Appuyez sur ▲, puis sur ◀ ou ▶ pour sélectionner une langue.
3. Appuyez sur ▼ pour sélectionner **Recherche auto..**
4. Appuyez sur **OK** pour démarrer la recherche.

Le menu **Install. auto.** s'affiche et des barres de progression apparaissent.

#### ⓘ Remarque

Le processus d'installation automatique peut durer plusieurs minutes. Ne fermez pas le menu avant de voir apparaître un message indiquant la fin de l'installation.

5. Pour nommer ou renommer des chaînes, ou pour en supprimer, appuyez sur **OK** et effectuez les procédures suivantes. Pour quitter, appuyez sur **EXIT**.

## 4.2 Réorganisation des chaînes

Le menu **Organiseur** permet de modifier l'ordre des chaînes, de les nommer ou de les renommer, de les supprimer et de définir une liste des chaînes favorites.

Suivez les instructions affichées au bas de l'écran.

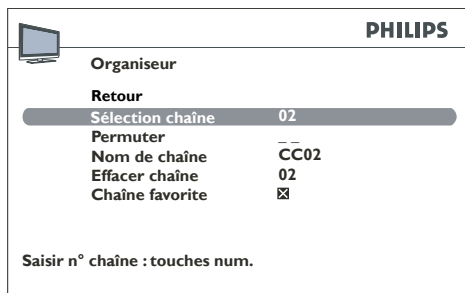

### Accès au menu **Organiseur**

1. Appuyez sur **MENU** et sélectionnez **Installation > Organiseur**.

### Permutation d'un numéro de chaîne

1. Sélectionnez l'option **Sélection chaîne** dans le menu **Organiseur**.
2. Appuyez sur **P +/-**, ◀ et ▶ ou sur les touches numériques pour afficher le numéro de la chaîne à déplacer.
3. Appuyez sur ▲ ou ▼ pour sélectionner l'option **Permuter**.
4. Appuyez sur **P +/-**, ◀ et ▶ ou sur les touches numériques pour saisir le numéro que vous souhaitez attribuer à la chaîne.
5. Appuyez sur **OK**.

### Modification du nom de chaîne

1. Sélectionnez l'option **Sélection chaîne** dans le menu **Organiseur**.
2. Appuyez sur **P +/-**, ◀ et ▶ ou sur les touches numériques pour afficher le numéro de la chaîne que vous souhaitez renommer.

- Appuyez sur ◀ ou ▶ pour sélectionner un espace.
- Appuyez sur ▲ et ▼ pour sélectionner une lettre, un chiffre ou un symbole.
- Appuyez sur ▶ pour passer au caractère suivant. Un nom peut comporter un maximum de six caractères.
- Appuyez sur **OK** pour confirmer.

### Suppression d'une chaîne

1. Sélectionnez l'option **Sélection chaîne** dans le menu **Organiseur**.
2. Appuyez sur **P +/-**, ◀ et ▶ ou sur les touches numériques pour afficher le numéro de la chaîne à supprimer.
3. Sélectionnez **Effacer chaîne** et appuyez sur **OK**.

### Définition d'une liste des chaînes favorites

1. Sélectionnez l'option **Sélection chaîne** dans le menu **Organiseur**.
2. Appuyez sur **P +/-**, ◀ et ▶ ou sur les touches numériques pour afficher le numéro de la chaîne que vous souhaitez inclure à vos chaînes favorites.
3. Sélectionnez **Chaîne favorite** et appuyez sur **OK**. Vous pouvez définir jusqu'à six chaînes favorites.
4. Appuyez sur **EXIT** pour fermer le menu.

## 4.3 Installation automatique des programmes

Après la configuration initiale, vous pouvez rechercher et mémoriser tous les programmes actifs en une seule opération.

1. Appuyez sur **MENU** et sélectionnez **Installation > Install. auto.**
2. Appuyez sur **OK** pour accéder à l'option **Pays**.

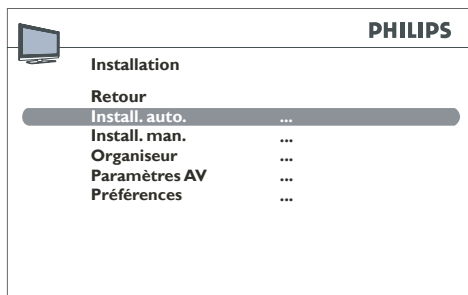

### ☰ Remarque

Pour rechercher des programmes manquants, sélectionnez **Autre** à la place de **Pays**.

3. Appuyez sur ▲, ▼, ◀ ou ▶ pour sélectionner votre pays ou le pays dont vous souhaitez recevoir les programmes si vous habitez à proximité de sa frontière.
4. Appuyez sur **OK** pour confirmer. Le menu **Install. auto.** s'affiche.
5. Sélectionnez **Install. auto.** et appuyez sur **OK** pour démarrer la recherche automatique.

### ☰ Remarque

La recherche automatique peut durer plusieurs minutes.

6. Lorsque l'installation automatique est terminée, appuyez sur **OK** pour passer les programmes en revue ou sur **EXIT** pour quitter le menu.

## 4.4 Installation manuelle des chaînes

Les chaînes qui n'ont pas été mémorisées au cours de la configuration initiale peuvent être installées manuellement. Ceci peut s'avérer nécessaire si vous installez des chaînes de réseau câblé.

### Accès au menu **Install. man.**

1. Appuyez sur **MENU** et sélectionnez **Installation > Install. man.**

### Installation manuelle des chaînes

1. Sélectionnez le menu **Standard** dans l'écran **Install. man.**
2. Appuyez sur ◀ ou ▶ pour sélectionner la norme de votre pays.

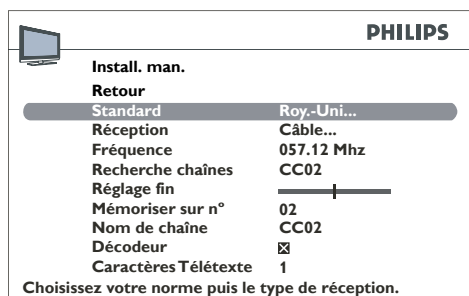

3. Sélectionnez **Réception** et appuyez sur ◀ ou ▶ pour sélectionner le mode de réception des chaînes (antenne ou réseau câblé).
4. Sélectionnez **Recherche chaînes** et appuyez sur ◀ ou ▶ pour sélectionner le canal de réception. Si une chaîne est détectée, l'image s'affiche. La fréquence du programme en cours s'affiche sous l'option **Fréquence**.
5. Si l'image n'est pas nette, réglez le paramètre. Sélectionnez **Réglage fin** et appuyez sur ◀ ou ▶ pour définir le réglage.
6. Sélectionnez **Nom de chaîne** et modifiez le nom comme suit :

- Appuyez sur ◀ ou ▶ pour sélectionner un espace.
- Appuyez sur ▲ et ▼ pour sélectionner une lettre, un chiffre ou un symbole.
- Appuyez sur ▶ pour passer au caractère suivant.
- Appuyez sur **OK** pour confirmer.

7. Si la chaîne est codée, vous pouvez connecter un décodeur à la prise **EXT 1**.

Sélectionnez l'option **Décodeur** et appuyez sur **OK**, puis appuyez sur ◀ ou ▶ pour cocher la case.

8. Sélectionnez l'option **Caractères Têlétexte** et appuyez sur ◀ ou ▶ pour sélectionner le jeu de caractères à utiliser pour le télétexte sur cette chaîne.

Les jeux de caractères suivants sont disponibles :

- Europe occidentale
- Europe orientale
- Grec
- Russe - Bulgare
- Russe - Ukrainien
- Russe - Biélorusse
- Arabe

9. Sélectionnez l'option **Mémoriser sur n°** et appuyez sur les touches numériques pour entrer le numéro attribué à la chaîne (par exemple, entrez 01 pour BBC1).

Appuyez sur **OK**.

- ⊖ **Remarque** : si vous modifiez une valeur dans le menu **Install. man.**, l'option **Mémoriser sur n°** commence à clignoter. Pour confirmer la modification, sélectionnez l'option **Mémoriser sur n°** et appuyez sur **OK**. Si vous ne confirmez pas la modification, elle sera annulée quand vous changerez de chaîne ou quand vous mettrez le téléviseur en veille.



10. Pour rechercher d'autres chaînes, répétez la procédure.

### ☰ Remarque

- Dans le cas de réseaux câblés, pour rechercher des chaînes manquantes, sélectionnez l'option **Autre** au lieu d'un pays dans la liste des pays. Sélectionnez ensuite **Mise à jour auto.** dans le menu **Recherche auto.**
- Installation ultérieure :
  - La fonction **Mise à jour auto.** permet d'installer de nouvelles chaînes lorsqu'elles sont disponibles ou toute chaîne manquante ou mal installée.
  - La fonction **Recherche auto.** permet d'installer des chaînes après la configuration initiale (par exemple, après un déménagement). Cette opération efface toutes les chaînes précédemment mémorisées. Pour installer une nouvelle chaîne, il est préférable d'utiliser la fonction **Mise à jour auto.** ou **Install. man.**

---

## 5. Utilisation du téléviseur

---

### 5.1 Changement de chaîne

- Appuyez sur un chiffre (de 1 à 99) ou sur **P +/-** sur la télécommande.
- Appuyez sur **PROGRAM +/-** dans les commandes latérales du téléviseur.

---

### 5.2 Accès aux chaînes favorites

Pour savoir comment définir une liste de chaînes favorites, voir *Définition d'une liste des chaînes favorites*.

Pour accéder aux chaînes favorites, appuyez sur la touche **P +/-** de la télécommande.

1. Appuyez sur la touche **SMART MODE** de la télécommande.
2. Sélectionnez l'option **Touches PR+/PR-**.
3. Appuyez sur ◀ ou ▶ pour sélectionner **Favorites**.

Pour annuler cette option, sélectionnez **Toutes les chaînes** dans l'option **Touches PR+/PR-**.

#### ⓘ Remarque :

Vous pouvez sélectionner des chaînes qui ne figurent pas dans votre liste en appuyant sur les touches numériques de la télécommande ou sur les boutons **PROGRAM +/-** du téléviseur.

---

### 5.3 Accès aux programmes AV

- Appuyez sur le bouton **SOURCE** de la télécommande pour naviguer dans les programmes audio-visuels. Sélectionnez l'une des options suivantes : **TV**, **EXT 1**, **EXT 2-CVBS**, **EXT 3**, **EXT 2-YPbPr**, **HDMI**, **PC**.

---

### 5.4 Réglage du volume

- Appuyez sur la touche ▲ + ou - de la télécommande.
- Appuyez sur **VOLUME +** ou - dans les commandes latérales du téléviseur.

- Appuyez sur la touche **SILENCE** de la télécommande pour couper le son. Appuyez à nouveau sur **SILENCE** pour rétablir le son.

---

### 5.5 Affichage des informations de statut

En mode TV, appuyez sur le bouton **INFO** de la télécommande pour afficher le numéro et le nom de la chaîne, l'heure et le type de son. Si l'**Arrêt automatique** est programmé, un symbole indique le temps restant avant l'arrêt du téléviseur.

En mode PC, appuyez sur le bouton **INFO** de la télécommande pour afficher l'heure, le type de son, la source du signal reçu et la résolution. Si l'**Arrêt automatique** est programmé, un symbole indique le temps restant avant l'arrêt du téléviseur.

Lorsque le téléviseur est mis sous tension ou lorsque vous changez de chaîne, le numéro et le nom de la chaîne s'affichent.

#### ⓘ Remarque

Si vous activez la fonction **Numéro de chaîne** dans le menu **Préférences**, le numéro de la chaîne s'affiche en permanence.

---

### 5.6 Affichage d'une liste de chaînes

1. Appuyez sur la touche **CHANNEL LIST** de la télécommande pour afficher la liste des chaînes.

La liste des chaînes contient jusqu'à 11 pages et affiche le nom et le numéro de chaque chaîne. La dernière page contient les périphériques connectés aux connecteurs AV.

La liste s'affiche sur la page qui contient la chaîne ou le programme AV actuellement sélectionné. La chaîne ou le programme AV que vous regardez est signalé par un symbole.

2. Appuyez sur ▲ ou ▼ pour sélectionner la chaîne et appuyez sur **OK**.
3. Appuyez sur ◀ ou ▶ pour faire défiler les pages.
4. Appuyez sur **EXIT** pour fermer le menu.

## 6. Utilisation avancée du téléviseur

### 6.1 Réglage des paramètres audio

#### Accès au menu audio

1. Appuyez sur la touche **MENU** de la télécommande et sélectionnez **Sommaire** > **Son**.

Le menu **Son** s'affiche.

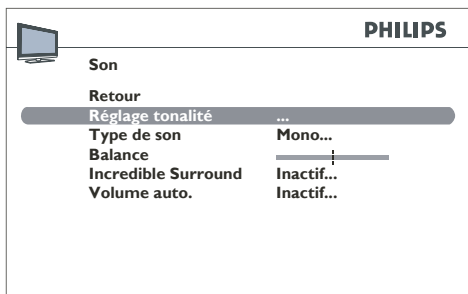

2. Appuyez sur **EXIT** pour fermer le menu.
3. Sélectionnez **Retour** et appuyez sur **OK** pour revenir au menu **Sommaire**.

#### Description des options du son

- **Réglage tonalité** : permet d'accéder au menu **Réglage tonalité** (pour plus d'informations, voir plus bas).
- **Type de son** : appuyez sur ◀ ou ▶ pour sélectionner un type de son dans la liste.

#### Remarque

Les options disponibles varient selon le programme que vous regardez.

- **Balance** : appuyez sur ◀ ou ▶ pour régler la balance du son entre les enceintes gauche et droite.
- **Incredible Surround** : ajoute une profondeur et une dimension supplémentaires au son du téléviseur. Appuyez sur ◀ ou ▶ pour sélectionner une option dans la liste.

- **Volume auto.** : maintient un niveau sonore constant pour toutes les chaînes. Appuyez sur ◀ ou ▶ pour sélectionner une option dans la liste.

#### Réglage de la tonalité

1. Appuyez sur la touche **MENU** de la télécommande et sélectionnez **Sommaire** > **Son**.
2. Sélectionnez **Réglage tonalité** et appuyez sur **OK** pour afficher le menu.

Vous pouvez sélectionner un réglage prédéfini et choisir vos réglages à l'aide de l'égaliseur graphique. Celui-ci offre les options suivantes :

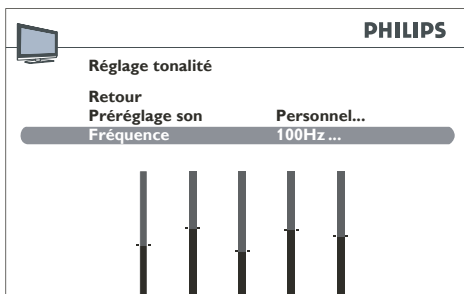

#### Utilisation de Préréglage son

1. Appuyez sur ◀ ou ▶ pour sélectionner un réglage dans la liste pour le programme en cours : **Personnel/Voix/Musique/Cinéma/Multimédia**.

Le réglage **Personnel** mémorise vos paramètres pour l'égaliseur graphique.

Vous pouvez accéder à une liste de réglages audio prédéfinis directement. Pour ce faire, appuyez sur le bouton **SMART MODE** de la télécommande, sélectionnez l'option **Préréglage son** et choisissez un réglage prédéfini dans la liste. Votre sélection s'applique à toutes les chaînes et à tous les programmes AV.

#### Réglage de la gamme de fréquences

L'égaliseur graphique présente cinq bandes de fréquences. Réglez successivement chacune des bandes.

1. Appuyez sur la touche **MENU** de la

télécommande et sélectionnez **Sommaire**  
> **Son** > **Réglage tonalité** > **Fréquence**.

- Appuyez sur ◀ ou ▶ pour sélectionner une bande de fréquences.
- Appuyez sur ▲ et ▼ pour régler chaque bande.
- Répétez la procédure pour les autres bandes de fréquences.
- Appuyez sur **OK** pour confirmer.

### ☰ Remarque

Lorsque vous réglez l'égaliseur graphique, la mention **Personnel** apparaît sous l'option **Préréglage son** et vos réglages sont mémorisés comme vos nouveaux réglages personnels.

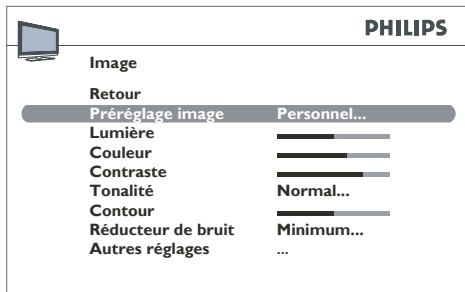

- Appuyez sur **EXIT** pour fermer le menu.
- Sélectionnez **Retour** et appuyez sur **OK** pour revenir au menu **Sommaire**.

### Description des options d'image

- Préréglage image** : Appuyez sur ◀ ou ▶ pour sélectionner un réglage dans la liste pour le programme en cours : **Personnel/Intense/Standard/Cinéma/Economique**. **Personnel** contient les valeurs que vous avez définies pour les paramètres **Lumière**, **Couleur**, **Contraste** et **Contour**.  
Vous pouvez accéder directement à la liste des paramètres d'image prédéfinis. Pour ce faire, appuyez sur le bouton **SMART MODE** de la télécommande. Sélectionnez l'option **Préréglage image** et choisissez un réglage prédéfini dans la liste. Votre sélection est appliquée à toutes les chaînes. Vous devez sélectionner un réglage prédéfini pour chaque programme AV.
- ☰ **Remarque**  
Smart mode n'est pas disponible pour le mode VGA (PC).
- Lumière**, **Couleur**, **Contraste**, **Tonalité**, **Contour** : appuyez sur ◀ ou ▶ pour régler ces paramètres.
- Réducteur de bruit** : améliore la qualité de l'image lorsque la réception est mauvaise. Appuyez sur ◀ ou ▶ pour sélectionner une option dans la liste.

## 6.2 Réglage des paramètres d'image

Réglez les paramètres d'image selon vos préférences, le type de programme que vous regardez et l'éclairage ambiant. Lorsque vous réglez un paramètre, l'option sélectionnée s'affiche pour vous permettre de constater les modifications à l'écran. Le menu complet s'affiche à nouveau lorsque vous sélectionnez une autre option ou lorsque le temps de réglage est dépassé.

### Accès au menu image

- Appuyez sur la touche **MENU** de la télécommande et sélectionnez **Sommaire** > **Image**.  
Le menu **Image** s'affiche.

- **Autres réglages** : permet d'accéder aux options suivantes.

En mode VGA, plusieurs fonctions spécifiques sont disponibles :

- **Ajustement auto.** : appuyez sur **OK** pour régler automatiquement les fonctions suivantes : **Phase**, **Horloge**, **Position verticale** et **Position horizontale**.
- **Phase, Horloge** : appuyez sur ◀ ou ▶ pour régler ces paramètres afin d'améliorer la qualité d'image.
- **Position verticale** : appuyez sur ◀ ou ▶ pour déplacer verticalement l'image sur l'écran.
- **Position horizontale** : appuyez sur ◀ ou ▶ pour déplacer horizontalement l'image sur l'écran.

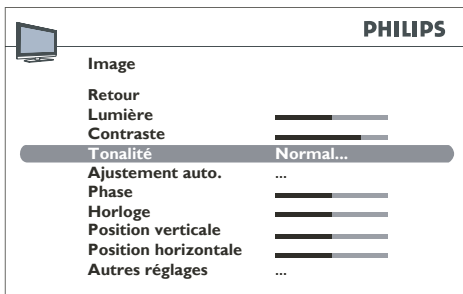

### Autres réglages image

1. Appuyez sur la touche **MENU** de la télécommande et sélectionnez **Sommaire** > **Image** > **Autres réglages**.

Le menu **Autres réglages** apparaît.

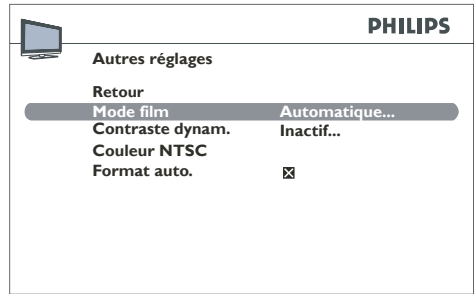

2. Appuyez sur **EXIT** pour fermer le menu.
3. Sélectionnez **Retour** et appuyez sur **OK** pour revenir au menu **Image**.

### Description des options Autres réglages

- **Mode film** : détecte l'émission de films et améliore la qualité d'image pour les films. Appuyez sur ◀ ou ▶ pour sélectionner une option dans la liste.

#### ☰ Remarque

L'option **Automatique** est sélectionnée par défaut. Cette fonction est uniquement disponible pour certaines sources audio-visuelles.

- **Contraste dynam.** : appuyez sur ◀ ou ▶ pour sélectionner **Actif** ou **Inactif**.

#### ☰ Remarque

Cette fonction n'est pas disponible en mode VGA (PC).

- **Couleur NTSC** : appuyez sur ◀ ou ▶ pour régler la teinte de l'image.

#### ☰ Remarque

Cette fonction est uniquement disponible pour les sources audio-visuelles NTSC.

- **Format auto.** : utilise automatiquement le format d'image approprié. Pour activer cette fonction, cochez la case en appuyant sur **OK** ou appuyez sur ◀ ou ▶.

#### ☰ Remarque

Cette fonction est disponible uniquement

pour certaines sources audiovisuelles.  
Non disponible sur tous les modèles de téléviseur.

## 6.3 Réglage de l'horloge et des minuteurs

Vous pouvez régler l'heure sur votre téléviseur et programmer un arrêt automatique ou un réveil automatique.

### Réglage de l'heure

1. Appuyez sur la touche **MENU** de la télécommande et sélectionnez **Sommaire** > **Options** > **Heure**.

Le menu **Heure** apparaît.

2. Sélectionnez l'option **Référence horaire**.

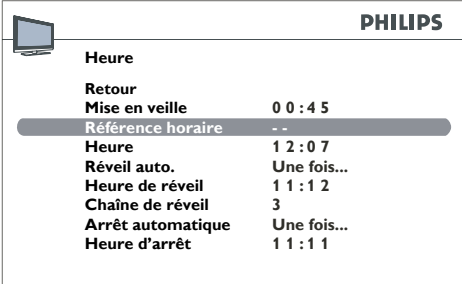

PHILIPS	
Heure	
Retour	
Mise en veille	0 0 : 4 5
<b>Référence horaire</b>	--
Heure	1 2 : 0 7
Réveil auto.	Une fois...
Heure de réveil	1 1 : 1 2
Chaîne de réveil	3
Arrêt automatique	Une fois...
Heure d'arrêt	1 1 : 1 1

3. Réglez l'heure en procédant comme suit.

- À partir d'une chaîne de télétexte : Sélectionnez une chaîne affichant le télétexte. Si l'heure est disponible sur la chaîne, elle s'affiche en quelques secondes.
- Manuellement : Sélectionnez l'option **Heure** et appuyez sur ◀ ou ▶ pour entrer l'heure. Le paramètre -- apparaît sous l'option **Référence horaire**.

### ⓘ Remarque

Si l'alimentation électrique est coupée (si le téléviseur est débranché ou en cas de panne

électrique), l'heure est supprimée si elle a été définie manuellement. Dans ce cas, vous devez l'entrer à nouveau. Consultez une chaîne affichant cette information pour vérifier qu'elle est juste.

### Programmation d'un arrêt automatique

Vous pouvez définir une heure de mise en veille du téléviseur ou un délai au-delà duquel il passera en mode de veille.

### Réglage d'un délai au-delà duquel le téléviseur passe en mode de veille

1. Appuyez sur la touche **MENU** de la télécommande et sélectionnez **Sommaire** > **Options** > **Heure** > **Mise en veille**.

Le menu **Mise en veille** apparaît.

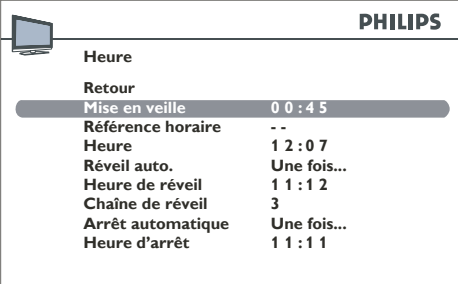

PHILIPS	
Heure	
Retour	
<b>Mise en veille</b>	0 0 : 4 5
Référence horaire	--
Heure	1 2 : 0 7
Réveil auto.	Une fois...
Heure de réveil	1 1 : 1 2
Chaîne de réveil	3
Arrêt automatique	Une fois...
Heure d'arrêt	1 1 : 1 1

2. Appuyez sur ◀ ou ▶ pour définir le délai au-delà duquel le téléviseur passe automatiquement en mode de veille. (4 heures maximum à intervalles de 5 minutes.)
3. Pour désactiver cette fonction, sélectionnez **Inactif**.

### Réglage d'une heure de mise en veille du téléviseur

1. Appuyez sur la touche **MENU** de la télécommande et sélectionnez **Sommaire** > **Options** > **Heure** > **Arrêt automatique**.
2. Appuyez sur ◀ ou ▶ pour sélectionner **Une fois** ou **Quotidien**. Sélectionnez **Inactif** pour désactiver cette fonction.

- Sélectionnez **Heure d'arrêt**.
- Appuyez sur ◀, ▶ ou les touches numériques pour entrer l'heure à laquelle vous souhaitez que le téléviseur passe en mode de veille.

### Programmation d'un réveil automatique

- Appuyez sur la touche **MENU** de la télécommande et sélectionnez **Sommaire** > **Options** > **Heure** > **Réveil auto.**
- Appuyez sur ◀ ou ▶ pour sélectionner **Une fois** ou **Quotidien**. Sélectionnez **Inactif** pour désactiver cette fonction.

PHILIPS	
Heure	
Retour	
Mise en veille	0 0 : 4 5
Référence horaire	--
Heure	1 2 : 0 7
<b>Réveil auto.</b>	<b>Une fois...</b>
Heure de réveil	1 1 : 1 2
Chaîne de réveil	3
Arrêt automatique	Une fois...
Heure d'arrêt	1 1 : 1 1

- Sélectionnez **Heure de réveil**.
- Appuyez sur ◀, ▶ ou les touches numériques pour entrer l'heure à laquelle vous souhaitez que le téléviseur passe du mode de veille au mode de marche.
- Sélectionnez **Chaîne de réveil**.
- Appuyez sur ◀, ▶ ou les touches numériques pour entrer le numéro de la chaîne du réveil.
- Appuyez sur **EXIT** pour fermer le menu.
- Appuyez sur le bouton **MARCHE/ARRÊT** de la télécommande pour mettre le téléviseur en mode de veille.

Le téléviseur se mettra en marche automatiquement à l'heure programmée si vous ne l'interrompez pas en utilisant la télécommande. Lorsque le téléviseur fonctionne :

- vous pouvez utiliser normalement toutes ses fonctions ;
- vous pouvez le mettre en mode de veille. Dans ce cas, la fonction **Réveil auto.** est désactivée pour la journée en cours ;
- si la chaîne sélectionnée dans le menu est verrouillée, vous devez entrer votre code pour y accéder.

## 6.4 Utilisation du contrôle parental

Vous pouvez définir un code PIN et limiter l'accès au téléviseur comme suit :

- Empêcher l'accès à certaines chaînes et/ou certains programmes AV.
- Empêcher la modification des minuteurs d'arrêt automatique et de mise en veille.
- Empêcher l'accès au menu installation afin de prévenir l'installation de chaînes sans votre accord.

### Accès au menu Contrôle parental

- Appuyez sur la touche **MENU** de la télécommande et sélectionnez **Options** > **Contrôle parental**.

### Définition d'un code PIN

- Appuyez sur la touche **MENU** de la télécommande et sélectionnez **Options** > **Contrôle parental** > **Code PIN**.
- Appuyez sur les touches numériques de la télécommande pour entrer un code à 4 chiffres. À l'écran, les chiffres sont remplacés par des astérisques.

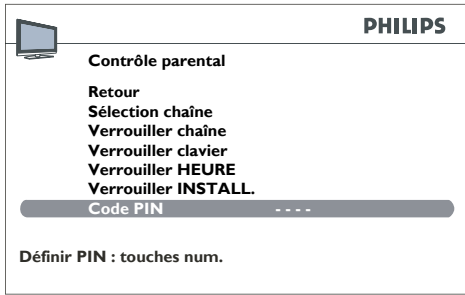

3. Entrez à nouveau le code pour le confirmer.

### ⊖ Remarque

Choisissez un code que vous retiendrez aisément.

### ⊖ Remarque

Lorsqu'une fonction de contrôle parental est activée, vous devez entrer votre code PIN pour accéder au menu **Contrôle parental**.

## Réinitialisation du code PIN

Vous pouvez également utiliser le code de réinitialisation 0711 pour réinitialiser votre code PIN.

## Verrouillage d'une chaîne ou d'un programme AV

### ⊖ Remarque

Cette fonction est uniquement disponible si un code PIN a été défini. Pour regarder une chaîne ou un programme AV verrouillé, essayez d'y accéder et suivez la procédure affichée à l'écran. Le verrouillage est à nouveau appliqué lorsque le téléviseur repasse en mode de veille.

1. Appuyez sur la touche **MENU** de la télécommande et sélectionnez **Options > Contrôle parental > Sélection chaîne**.
2. Appuyez sur **◀**, **▶** ou sur les touches numériques pour sélectionner la chaîne à verrouiller. Appuyez sur **◀** ou **▶** pour accéder aux programmes AV.

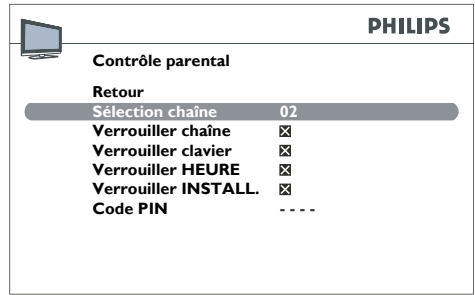

3. Appuyez sur **◀** ou **▶** pour cocher la case sous l'option **Verrouiller chaîne**.

Pour déverrouiller une chaîne ou un programme AV :

- Ouvrez le menu **Contrôle parental** en entrant votre code.
- Sélectionnez l'option **Verrouiller chaîne**.
- Appuyez sur **◀** ou **▶** pour décocher la case.
- Appuyez sur **EXIT** pour fermer le menu.

## Verrouillage des boutons du téléviseur

### ⊖ Remarque

Cette fonction est uniquement disponible si un code PIN a été défini. Vous devrez utiliser la télécommande pour pouvoir utiliser le téléviseur.

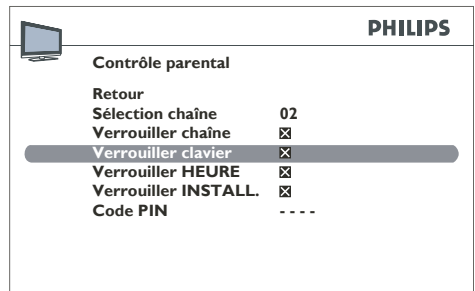



1. Appuyez sur la touche **MENU** de la télécommande et sélectionnez **Options** > **Contrôle parental** > **Verrouiller clavier**.

2. Appuyez sur ◀ ou ▶ pour cocher la case.

Pour déverrouiller les boutons :

- Ouvrez le menu **Contrôle parental** en entrant votre code.
- Sélectionnez l'option **Verrouiller clavier**.
- Appuyez sur ◀ ou ▶ pour décocher la case.
- Appuyez sur **EXIT** pour fermer le menu.

## Verrouillage du menu Heure

### ⊖ Remarques

Cette fonction est uniquement disponible si un code a été défini. Lorsque cette fonction est active, vous devez utiliser votre code PIN pour pouvoir accéder au menu **Heure**.

1. Appuyez sur la touche **MENU** de la télécommande et sélectionnez **Options** > **Contrôle parental** > **Verrouiller HEURE**.

2. Appuyez sur ◀ ou ▶ pour cocher la case.

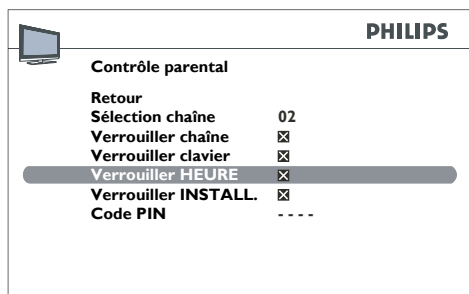

Pour déverrouiller le menu **Heure** :

- Ouvrez le menu **Contrôle parental** en entrant votre code PIN.

- Sélectionnez l'option **Verrouiller HEURE**.
- Appuyez sur ◀ ou ▶ pour décocher la case.
- Appuyez sur **EXIT** pour fermer le menu.

## Verrouillage du menu Installation

### ⊖ Remarques

Cette fonction est uniquement disponible si un code a été défini. Lorsque cette fonction est active, vous devez utiliser votre code PIN pour pouvoir accéder au menu **Installation**.

1. Appuyez sur la touche **MENU** de la télécommande et sélectionnez **Options** > **Contrôle parental** > **Verrouiller INSTALL..**

2. Appuyez sur ◀ ou ▶ pour cocher la case.

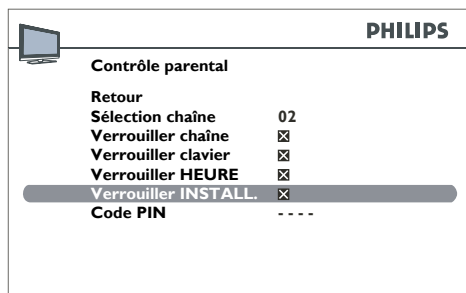

Pour déverrouiller le menu **Installation** :

- Ouvrez le menu **Contrôle parental** en entrant votre code.
- Sélectionnez l'option **Verrouiller INSTALL..**
- Appuyez sur ◀ ou ▶ pour décocher la case.
- Appuyez sur **EXIT** pour fermer le menu.

## 6.5 Personnalisation du téléviseur

### Définition de préférences

Lorsque des préférences sont configurées, elles restent fonctionnelles jusqu'à la prochaine configuration.

1. Appuyez sur la touche **MENU** de la télécommande et sélectionnez **Installation > Préférences**.

Le menu **Préférences** apparaît.

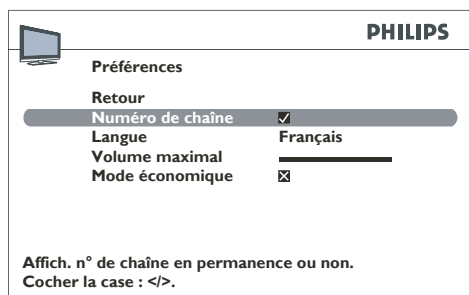

2. Appuyez sur **EXIT** pour fermer le menu.
3. Sélectionnez **Retour** et appuyez sur **OK** pour revenir au menu **Installation**.

### Description des préférences

- **Numéro de chaîne** : affiche en permanence le numéro de la chaîne actuellement sélectionnée. Pour activer cette fonction, appuyez sur **◀**, **▶** ou **OK** pour cocher la case.
  - **Langue** : appuyez sur **◀** ou **▶** pour sélectionner la langue du menu.
- Remarque**
- Lorsque vous sélectionnez une langue, elle est immédiatement appliquée aux menus.
- **Volume maximal** : définit le volume maximal. Appuyez sur **◀** ou **▶** pour régler le volume. Pour écouter le volume que vous avez choisi, appuyez sur le bouton **OK**

et maintenez-le enfoncé pendant quelques secondes.

- **Mode économique** : lorsque ce mode est actif, le téléviseur entre automatiquement en mode veille après dix minutes s'il ne reçoit aucun signal sur la chaîne ou le programme AV sélectionné. Pour activer ce mode, appuyez sur **◀**, **▶** ou **OK** pour cocher la case.

### Configuration des prises AV

Vous pouvez configurer le téléviseur en fonction du matériel connecté.

1. Appuyez sur la touche **MENU** de la télécommande et sélectionnez **Installation > Paramètres AV**.

Le menu **Paramètres AV** apparaît.

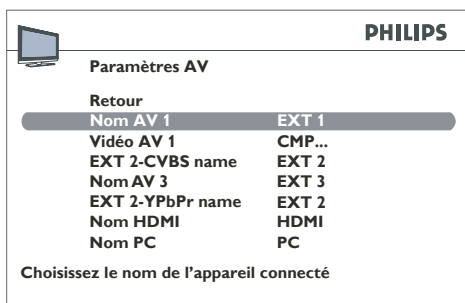

Configurez les prises AV à l'aide des messages affichés à l'écran et des instructions suivantes.

- **Nom AV1** : Si nécessaire, modifiez le nom comme suit :
  - Appuyez sur **▶** pour sélectionner **EXT 1\_ \_ \_**.
  - Appuyez sur **▲** et **▼** pour sélectionner une lettre, un chiffre ou un symbole.
  - Appuyez sur **▶** pour passer au caractère suivant.
  - Répétez ces étapes pour définir le nom complet.
  - Appuyez sur **OK** pour confirmer.

- **Vidéo AV 1** : appuyez sur ◀ ou ▶ pour sélectionner le type de signal vidéo transmis par le matériel connecté à la prise **EXT 1**. Sélectionnez **RVB** si aucune image ne s'affiche lorsque vous connectez une console de jeux.
- **EXT 2-CVBS name** : si nécessaire, modifiez le nom en suivant la même procédure que pour le **Nom AV 1**. Remplacez **EXT 1\_ \_ \_** par **EXT 2\_ \_ \_**.
- **Nom AV 3** : si nécessaire, modifiez le nom en suivant la même procédure que pour le **Nom AV 1**. Remplacez **EXT 1\_ \_ \_** par **EXT 3\_ \_ \_**.
- **EXT 2-YPbPr name** : si nécessaire, modifiez le nom en suivant la même procédure que pour le **Nom AV 1**. Remplacez **EXT 1\_ \_ \_** par **EXT 2\_ \_ \_**.
- **Nom HDMI** : si nécessaire, modifiez le nom en suivant la même procédure que pour le **Nom AV 1**. Remplacez **EXT 1\_ \_ \_** par **HDMI\_ \_ \_**.
- **Nom PC** : si nécessaire, modifiez le nom en suivant la même procédure que pour le **Nom AV 1**. Remplacez **EXT 1\_ \_ \_** par **PC\_ \_ \_**.
- Appuyez sur **EXIT** pour fermer le menu. Sélectionnez **Retour** et appuyez sur **OK** pour revenir au menu **Installation**.

## 6.6 Utilisation du télétexte

Le télétexte est disponible dans de nombreux pays et porte différents noms (TOP Text, Fastext, FLOF text, Videotext). Le télétexte est un service gratuit fourni par les chaînes de télévision émettrices. Il offre de nombreuses informations disponibles à tout moment sur la météo, les résultats sportifs, l'actualité, les jeux, etc. Ces informations sont présentées dans des pages ou organisées en thèmes spécifiés à l'écran par des couleurs. Pour accéder à ces informations, il vous suffit d'appuyer sur les touches de couleur de la télécommande.



### Accès au télétexte

1. Appuyez sur la touche **TELETEXT** de la télécommande. Le menu de l'index principal s'affiche.
2. Pour sélectionner une page à l'aide de la télécommande :
  - Entrez le numéro de page en utilisant les touches numériques.
  - Appuyez sur P +/- pour afficher la page suivante ou précédente.
  - Appuyez sur une touche de couleur pour sélectionner l'un des éléments de couleur au bas de l'écran.
3. Appuyez à nouveau sur la touche **TELETEXT** pour désactiver le télétexte.

### Sélection des sous-pages de télétexte

Une page de télétexte peut contenir plusieurs sous-pages. Si la page actuellement sélectionnée contient des sous-pages, son numéro s'affiche en vert.

1. Appuyez sur la touche **TELETEXT** de la télécommande.
2. Sélectionnez une page de télétexte.
3. Appuyez sur ◀ ou ▶ pour accéder au mode d'accès direct aux sous-pages. L'affichage se présente comme suit : 185 0001.
4. Entrez le numéro à 4 chiffres (par exemple, 0003) pour accéder à la sous-page.
5. Vous pouvez également appuyer sur **P +/-** pour parcourir toutes les sous-pages.

### Navigation dans les pages de télétexte

Dans le navigateur, appuyez sur ▲ et ▼ pour sélectionner l'une des fonctions suivantes:

## Remarque

Pour les modèles 20 pouces, appuyez sur **MENU** en mode TXT pour activer les quatre icônes suivantes.

### • **Fin**

Les informations s'étendent sur plusieurs sous-pages qui s'affichent l'une après l'autre. Pour interrompre le défilement des sous-pages, sélectionnez **FIN** et appuyez sur **OK**. Appuyez à nouveau sur **OK** pour reprendre le défilement

Si vous sélectionnez **FIN** et que le symbole change de couleur, cela signifie qu'il n'y a aucune sous-page.

### • **Réponses cachées**

Pour révéler une réponse cachée (par exemple, dans les jeux), sélectionnez ? et appuyez sur **OK**.

- Appuyez à nouveau sur **OK** pour masquer la réponse.

- Appuyez sur **MENU**. L'icône ? est remplacée par un **C** dans le navigateur. Appuyez ensuite sur ◀ ou ▶ pour sélectionner le jeu de caractères (voir page 14 pour les jeux de caractères disponibles).

### • **Zoom**

Sélectionnez  et appuyez sur **OK** : une fois pour un zoom sur le haut de l'écran, deux fois pour un zoom sur le bas de l'écran, trois fois pour un retour à l'affichage normal.

### • **Affichage mixte**

Sélectionnez  et appuyez sur **OK**. Le télétexte s'affiche uniquement dans la moitié droite de l'écran. Appuyez sur la touche **TELETEXT** pour basculer de l'affichage en plein écran à l'affichage mixte et inversement.

## Autres fonctions télétexte

### • **Flash d'info**

Lorsqu'un flash d'info est détecté, l'icône  est remplacée par un **N** dans le navigateur. Sélectionnez-le et appuyez sur

**OK** pour afficher le flash d'info. En cas de mise à jour, la fonction Télétexte est activée et affiche les nouvelles informations.

### • **Sous-titres**

Certaines chaînes proposent des sous-titres pour leurs programmes. Le numéro des pages concernées est indiqué à la page d'index du télétexte.

Pour afficher les sous-titres, activez le télétexte et entrez le numéro de page associé à l'affichage des sous-titres. Lorsque la page est détectée, les sous-titres apparaissent à l'image du téléviseur. Le navigateur disparaît après quelques secondes. Pour l'afficher à nouveau, appuyez sur la touche **TELETEXT**.

### • **Page d'alarme**

Dans certains pays (Espagne, Benelux, etc.), vous pouvez définir une heure d'affichage de certaines pages d'alarme télétexte.

Pour ce faire, affichez la page d'alarme concernée et passez en mode d'affichage des sous-pages. Entrez l'heure à la place du numéro de sous-page (par exemple, 1705 pour 17:05) et appuyez sur la touche **EXIT**. La page disparaît et réapparaît à l'heure définie si vous ne changez pas de chaîne ou n'éteignez pas le téléviseur auparavant.

### • **Accès direct**

Les touches jaune et bleue de la télécommande permettent d'accéder directement aux pages dont les numéros s'affichent en jaune et en bleu au bas de l'écran.

### • **Fastext (FLOF)**

Une bande s'affiche au bas de l'écran dans le télétexte Fastext. Elle est divisée en plusieurs sections de couleur. Les couleurs représentent des liens vers les sujets. Appuyez sur une touche de couleur de la télécommande pour accéder au sujet correspondant.

### • **TOPtext**

Le TOPtext affiche une barre jaune et une

barre bleue au bas de la page. La barre bleue affiche un sujet auquel vous pouvez accéder directement en appuyant sur le bouton bleu. Le sujet suivant apparaît ensuite dans la section bleue.

La section jaune affiche un article auquel vous pouvez accéder directement en appuyant sur la touche jaune. L'article suivant apparaît ensuite dans la section jaune.

Appuyez sur **EXIT** pour quitter le télétexte.

---

## 7. Spécifications techniques

### Résolutions d'affichage prises en charge

- **Formats informatiques**

Résolution	Fréquence de rafraîchissement
640 x 480	60 Hz
800 x 600	60 Hz
1024 x 768	60 Hz

- **Remarque**

Le modèle 20PFL3403 prend uniquement en charge le format 640x480 60 Hz.

- **Formats vidéo**

Résolution	Fréquence de rafraîchissement
480i	60 Hz
480p	60 Hz
576i	50 Hz
576p	50 Hz
720p	50 Hz, 60 Hz
1080i	50 Hz, 60 Hz

- **Remarque**

Le modèle 20PFL3403 prend uniquement en charge les formats 480i 60 Hz, 480p 60Hz, 576i 50Hz et 576p 50Hz.

### Tuner / Réception / Transmission

- Entrée antenne : 75 ohm coaxial (IEC75).

Système TV : PAL BG,D/K,I  
SECAM L'/L

### Télécommande

- Piles : 2 x AAA (type LR03)

### Connexions

- Sortie casque (mini-prise stéréo)
- ANTENNE TV
- EXT 3 : S-VIDEO
- EXT 2 : YPbPr/CVBS, entrée audio G/D.
- EXT 1 (PÉRITEL) : audio G/D, entrée/sortie CVBS, RGB
- VGA (PC)
- HDMI
- VGA AUDIO : mini-prise entrée audio.

### Alimentation

- Alimentation secteur : C.A. 100-240 V ( $\pm 10$  %).
- Consommation électrique et consommation électrique en veille : vous pouvez consulter les spécifications techniques sur le site [www.philips.com](http://www.philips.com).
- Température ambiante : 5 °C – 35 °C.

Les caractéristiques sont susceptibles d'être modifiées sans avis préalable. Pour des spécifications détaillées de ce produit, consultez le site [www.philips.com/support](http://www.philips.com/support).

## 8. Dépannage

Si vous êtes confronté à un problème d'utilisation de votre téléviseur, essayez de le corriger à l'aide de la liste suivante.

### Aucune image, aucun son

1. Vérifiez que le fusible ou le disjoncteur fonctionne.
2. Branchez un autre appareil électrique à la prise pour vous assurer qu'il fonctionne ou qu'il s'allume.
3. Il existe un problème de contact entre la fiche d'alimentation et la prise.
4. Vérifiez la source du signal.

### Aucune couleur

1. Modifiez le système de couleurs.
2. Réglez la saturation.
3. Essayez une autre chaîne. Il est possible qu'un programme en noir et blanc soit reçu.

### La télécommande ne fonctionne pas

1. Remplacez les piles.
2. Les piles sont mal installées.
3. L'alimentation secteur n'est pas connectée.

### Aucune image, son normal

1. Réglez la luminosité et le contraste.
2. Une défaillance de diffusion est possible.

### Image normale, aucun son

1. Appuyez sur le bouton **VOLUME +** pour augmenter le volume.
2. Le mode silence est activé, appuyez sur la touche **SILENCE** pour rétablir le son.
3. Modifiez le système de son.
4. Une défaillance de diffusion est possible.

### L'image ondule

- Problème habituellement causé par des interférences locales (par exemple, voitures, lampes de jour et sèche-cheveux). Réglez l'antenne pour réduire les interférences.

### Écran vide en mode VGA (PC)

- Il est possible que le téléviseur ne reconnaisse pas la résolution définie par le PC. Sélectionnez la résolution optimale ou une autre résolution standard du système PC.
- Vérifiez les connexions.

### Points blancs et interférences

- Si l'antenne est située dans une zone périphérique d'un signal de télévision où le signal est faible, l'image peut être perturbée par des points. Si le signal est extrêmement faible, il peut être nécessaire d'installer une antenne spéciale pour améliorer la réception.
  - Réglez la position et l'orientation de l'antenne intérieure/extérieure.
  - Vérifiez la connexion de l'antenne.
  - Effectuez un réglage fin de la chaîne. Essayez une autre chaîne.
  - Une défaillance de diffusion est possible.

### Ignition

- Des points noirs ou des bandes horizontales apparaissent, ou l'image vibre ou est décalée. Ceci est habituellement causé par des interférences provenant des systèmes d'allumage automobiles, des lampes à néon, des perceuses électriques et de tout autre appareil électrique.

### Images fantômes

- Les images fantômes apparaissent quand le signal de télévision suit deux voies. L'une est la voie directe, l'autre est réfléchi par des bâtiments hauts, des collines ou d'autres objets. Vous pouvez améliorer la réception en modifiant la direction ou la position de l'antenne.

### Interférences des fréquences radio

- Ce type d'interférences provoque l'apparition d'ondes en mouvement ou de bandes diagonales et dans certains cas la perte du contraste de l'image. Identifiez et enlevez la source des interférences radio.







© 2008 Koninklijke Philips Electronics N.V.  
All rights reserved.

72-E340MS-X401H