

Philips Hospitality LCD TV: Gamme Pro



FR 20HFL3330D/10

Veillez vous adresser à notre équipe de vente locale pour obtenir des informations additionnelles sur le positionnement et l'installation corrects du téléviseur en chambre, et sur les accessoires complémentaires.

DFU-AUG2008

PHILIPS

Sommaire

1 INTRODUCTION AU MODE PBS	3
2 TÉLÉCOMMANDE	3
2.1 Télécommande 2573 de paramétrage PBS (en option)	3
2.2 Télécommande client 22AV110410	3
3 PARAMÉTRAGE INITIAL	5
3.1 Mode vierge - Paramètres d'usine	5
4 MENU PARAMÉTRAGE ET UTILISATION EN MODE PBS	
4.1 LE MODE PBS	6
4.2 APPLICATION	6
4.3 PARAMÈTRES À LA MISE EN MARCHÉ	7
4.4 PARAMÈTRES DE COMMANDE	7
4.5 CHAÎNE SANS IMAGE	8
4.6 DE LA MÉMOIRE À LA TÉLÉVISION	8
4.7 DE LA TÉLÉVISION À LA MÉMOIRE	9
4.8 MÉMORISATION	9
5 CONSEILS PRATIQUES	9

1 INTRODUCTION AU MODE PBS

Le mode PBS (*Professional Business Solutions*) définit un mode télévision ou écran spécifique (semblable au mode Hôtel).

Ce mode limite le nombre de commandes télévision (ex. limitation du volume) accessible à un utilisateur normal (ex. client de l'hôtel).

La quantité peut être configurée dans le menu Paramétrage par un super-utilisateur (ex. l'installateur de l'hôtel).

Ce manuel décrit comment paramétrer les chaînes de télévision en utilisant le mode Vierge, comment configurer d'autres paramètres de la télévision et comment activer le mode PBS.

2 TÉLÉCOMMANDE

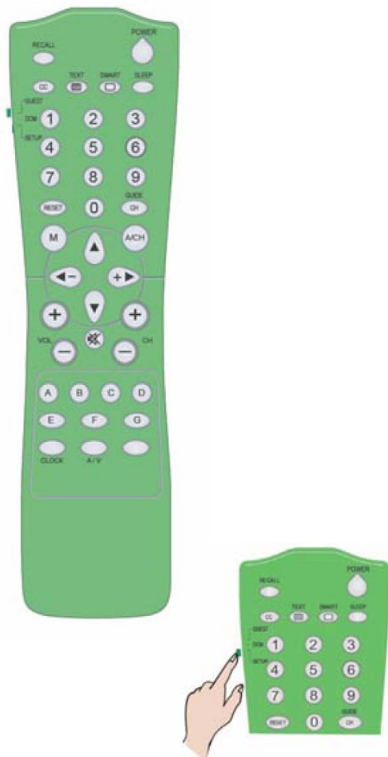

2.1 Télécommande 2573 de paramétrage PBS (en option)

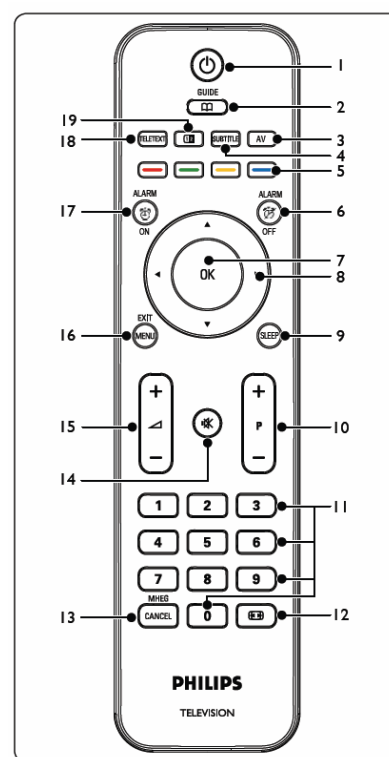

Remarque : Le mode Paramétrage doit être sélectionné pour l'installateur de l'hôtel.

2.2 Télécommande client 22AV110410



1. **On/Standby**  (**Allumé/En veille**)
Permet d'allumer la télévision ou de la mettre en mode Veille.
2. **GUIDE**  (DVB-T)
Affiche ou masque le Guide électronique de Programme (EPG). Ne fonctionne qu'avec les chaînes numériques.
3. **SOURCE**
Sélectionne les appareils connectés.
4. **SUBTITLE (SOUS-TITRAGE)** (DVB-T)
Affiche ou masque le sous-titrage.
5. **COLOUR KEYS (TOUCHES COLORÉES)**
Sélectionne les tâches ou les pages de télétexte.
6. **ALARM OFF (ALARME ÉTEINTE)**
Désactive l'état Alarme - Ne s'applique pas à ce modèle.

7. **OK**
Permet d'accéder au menu **All channels** (Toutes les chaînes) ou d'activer un paramètre.
8. **◀, ▶, ▲, ▼**
Permet de naviguer dans le menu.
9. **SLEEP (MISE EN VEILLE AUTOMATIQUE)**
Affiche le menu Sleep timer (Mise en veille automatique) pour sélectionner au bout de combien de temps l'appareil se mettra automatiquement en veille.
10. **P +/-**
Passe à la chaîne suivante ou précédente.
11. **NUMBER KEYS (TOUCHES NUMÉRIQUES)**
Sélectionne une chaîne, une page ou un paramètre
12. **📺**
Sélectionne un format d'image.
13. **MHEG CANCEL (EFFACER MHEG)**
Efface le texte numérique ou les services interactifs (seulement au R.-U.).
14. **🔊**
Éteint ou rétablit le son.
15. **🔊 +/-**
Augmente ou diminue le volume.
16. **MENU/EXIT (MENU/QUITTER)**
Affiche ou masque le menu.
17. **ALARM ON (ALARME ALLUMÉE)**
Affiche le menu Alarme - Ne s'applique pas à ce modèle.
18. **TELETEXT (TÉLÉTEXTE)**
Affiche ou masque le télétexte.
19. **12**
Divise l'écran en conservant la chaîne en cours dans la moitié gauche. Le télétexte apparaît dans la moitié droite.

3 PARAMÉTRAGE INITIAL

1.1 Mode Vierge - Réglage d'usine et Paramétrage initial

Cette télévision contient une fonction d'installation qui, lors du paramétrage initial de l'appareil, vous guide dans le menu Installateur afin de vous permettre d'appliquer les paramètres d'installation corrects. Cette fonction, appelée mode Vierge, est active lorsque la télévision est déballée et allumée pour la première fois ; elle sert habituellement à régler le premier appareil. Afin de gagner du temps lors d'une installation complète dans une structure d'accueil comportant plusieurs télévisions, les paramètres de ce premier appareil peuvent être reproduits sur d'autres télévisions en utilisant le mécanisme de clonage (décrit aux chapitres 4.6 et 4.7).



Appuyez sur OK ou sur la touche verte de votre télécommande pour confirmer.

- ⊖ Avant d'activer le mode PBS, si vous n'utilisez pas le mécanisme de clonage pour la configurer, la télévision devra être paramétrée manuellement.
- ⊖ Remarque : En cas de clonage des paramètres de la télévision, le mode Vierge peut être évité en appuyant deux fois sur le bouton « Menu » de la télévision.

Suivez le guide du mode Vierge pour régler toutes les chaînes/tous les programmes.

Les chaînes numériques commencent au n°1, les chaînes analogiques au n° 900.

- ⊖ Remarque : La liste des chaînes peut être personnalisée par l'installateur de l'hôtel grâce à la fonction Rearrange channel list (Réorganiser la liste des chaînes) comme indiqué ci-dessous. La réorganisation des chaînes peut aussi être facilement réalisée à l'aide de la fonction Rename channels (Renommer les chaînes) en saisissant directement les numéros des chaînes et, si besoin, leur nom.

Channel installation		Rearrange
Automatic installation	0	
Installation update	1	
Digital: Test reception	2	
Analog: Manual installation	3	
Rearrange	4	
	5	
	6	
	7	

Rearrange	
0	
1	
2	
3	
4	
5	
6	
7	

This allows you to rename, to reshuffle and to uninstall or reinstall the stored TV channels. Press the corresponding colour keys.

À la fin de l'installation/du paramétrage, le menu mode Vierge n'apparaîtra plus automatiquement en allumant la télévision.

Pour plus de détails, consultez le mode d'emploi de la télévision.

Les paramètres d'image et de son préférés du client seront utilisés à la mise en marche de la télévision, que celle-ci ait été éteinte ou mise en veille en mode PBS.

Cela peut être obtenu en faisant apparaître le menu de paramétrage client de la télévision comme ci-dessous et en réglant correctement les paramètres Picture/Sound (Image/Son) et Channel Installation (Installation des chaînes) ; en plus du réglage manuel des paramètres image, vous pouvez utiliser Smart settings (Paramétrage intelligent) pour régler votre télévision sur une image/un son prédéfini.

TV Menu		Smart settings
Smart settings	Personal	
Picture	Vivid	
Sound	Standard	
Features	Minim	
Instal	Power saver	

Pour plus de détails, consultez le mode d'emploi de la télévision.

L'installateur devra faire passer la télévision en mode Home (Maison) en sélectionnant Install(Installer) > Preferences (Préférences) > Location (Localisation)

Preferences		Location
Location	Show	
Easylink	Home	

This allows you to select the location of your TV. Choose Home to have full flexibility to change any predefined settings.

4 MENUS DE PARAMÉTRAGE DE L’AFFICHAGE

La télévision peut afficher le menu PBS Setup (paramétrage PBS) en appuyant sur la touche MENU de la télécommande 2573 en mode SETUP (Paramétrage) ou en saisissant en moins de 10 secondes la séquence de touches « 319753  » sur la télécommande usager si le mode High security (Sécurité élevée) est éteint.

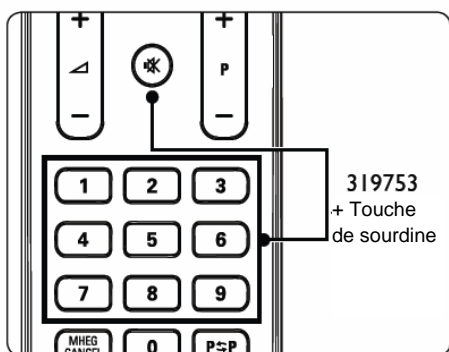
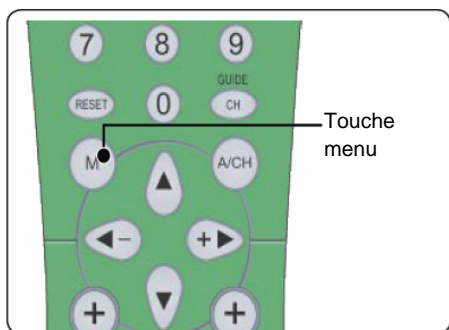

Le menu suivant apparaît.

Setup menu	PBS mode
PBS mode	off
Application	on
Switch on settings	
Control settings	
Blank channel	
Smartloader to TV	
TV to smartloader	
Store	

4.1 LE MODE PBS

Pour activer le mode PBS, sélectionner ON (Allumer).

Setup menu	PBS mode
PBS mode	off
Application	on
Switch on settings	
Control settings	
Blank channel	
Smartloader to TV	
TV to smartloader	
Store	

4.2 APPLICATION

L'application à sélectionner est Hotel/Hospital (Hôtel/Hôpital) ou Business monitor (Administrateur) ; selon les besoins de l'installateur.

Setup menu	Application
PBS mode	Business/Monitor
Application	Hotel/hospital
Switch on settings	
Control settings	
Blank channel	
Smartloader to TV	
TV to smartloader	
Store	

Lorsque l'APPLICATION est Hotel/Hospital (Hôtel/Hôpital), le menu limité pour l'utilisateur de la télévision est accessible aux utilisateurs comme suit : Consultez le Mode d'emploi de la télévision pour la description de chaque entrée du menu.

Guest menu	Picture format
Picture format	Super zoom
Subtitle	4:3
Subtitle language	Movie expand 14:9
Audio language	Movie expand 16:9
Sleep timer 0	Wide screen
	Subtitle zoom

Lorsque l'APPLICATION est BUSINESS MONITOR (Administrateur), le menu normal d'installation télé pour l'utilisateur est accessible en utilisant la touche Menu de la télécommande usager et les fonctions de commande supplémentaires énumérées dans le menu paramétrage PBS.

- **REMOTE CONTROL LOCKED (télécommande verrouillée)** – autorise ou interdit le fonctionnement de la télécommande normale. Cependant, lorsque le mode High security (Sécurité élevée) est éteint, pour accéder au menu du mode PSB, l'utilisation de la séquence de touches « 319753 » n'est pas verrouillée, même lorsque la télécommande est verrouillée elle aussi.
- **OSD DISPLAY (affichage à l'écran)** – Affiche ou masque les informations à l'écran (ex. Numéro ou nom de la chaîne, mode son, barre du volume, horloge, etc.).
- **HIGH SECURITY MODE (mode sécurité élevée)** – permet de choisir entre les télécommandes utilisateur normale ou paramétrage PBS pour afficher le menu d'installation. Lorsque l'option est sélectionnée, seule la touche menu de la télécommande administrateur peut afficher le menu d'installation. Lorsqu'elle ne l'est pas, le menu d'installation peut être affiché aussi bien par la touche menu de la télécommande administrateur que par la séquence « 319753 » de la télécommande utilisateur.
- **AUTO SCART** – active (ON) ou désactive (OFF) le commutateur électronique vidéo/audio (autoscart) ou permet de passer en mode PBS.
- **LOW POWER STANDBY (Veille économique)** - définit le mode d'alimentation lorsque le téléviseur passe en veille en appuyant sur la touche alimentation de la télécommande ou celle de l'appareil – verte : La télévision entre alors en mode veille économique afin de réduire au minimum la consommation d'énergie ; Rapide : L'appareil entre en mode semi-veille pour permettre un rallumage rapide,



4.5 CHAÎNE SANS IMAGE

- **BLANK CHANNEL (Chaîne sans image)** – permet de mettre un écran vide ou non pour la chaîne en cours. En application PBS, la chaîne sans image est utilisée pour les transmissions radio, ex. la radio FM, les CD de musique. Le mode sans image en cours doit correspondre à l'état sans image de la chaîne et un changement de chaîne doit correspondre à un changement du mode sans image en cours.

Setup menu		Blank channel
PBS mode	off	
Application	on	
Switch on settings		
Control settings		
Blank channel		
Smartloader to TV		
TV to smartloader		
Store		

Blank channel
off
on

Remarque : la chaîne sans image s'applique à la chaîne en cours ; pour naviguer et rendre sans image d'autres chaînes, vous devez sélectionner le sous-menu Blank channel (chaîne sans image) en cliquant sur la flèche droite comme suit :

4.6 DE LA MÉMOIRE À LA TÉLÉVISION (via USB)

Setup menu		Smartloader to TV
PBS mode		
Application		Load
Switch on settings		Settings copied to TV
Control settings		
Blank channel		
Smartloader to TV		
TV to smartloader		
Store		

Cela permet de copier les données de configuration de la télé (vidéo, audio, Tableau des chaînes, paramètres du mode PBS) d'une clé USB à la télévision. Lorsque la copie est terminée un message d'indication apparaît à l'utilisateur du PBS (« Settings copied to TV » [paramètres copiés sur la télévision]).

- **Remarque :** Au cours de la copie, la clé USB ne doit pas être déconnectée afin d'assurer un bon fonctionnement de la télévision.
- **Remarque :** Pendant ce processus, les fichiers de clonage NVM_MTK_2K8_EU.BIN et CH_MTK_2K8_EU.BIN sont sélectionnés par la télévision et mettent à jour intelligemment la mémoire et le paramétrage des chaînes de la télévision.
- **Remarque :** Toutes les commandes des télécommandes et les touches de la télévision seront désactivées pendant la copie.
- **Remarque :** Il est recommandé d'éteindre et de rallumer la télévision à la fin du clonage.

4,7 DE LA TÉLÉVISION À LA MÉMOIRE (via USB)

Setup menu	TV to smartloader
PBS mode	
Application	Load
Switch on settings	Settings copied to USB
Control settings	
Blank channel	
Smartloader to TV	
TV to smartloader	
Store	

- Cela permet de copier les données de configuration de la télé (vidéo, audio, Tableau des chaînes, paramètres du mode PBS) d'une clé USB à la télévision.
- Lorsque la copie est terminée, un message d'indication apparaît à l'utilisateur du PBS (« Settings copied to USB » [paramètres copiés sur la clé USB]).

- ⊖ **Il est conseillé d'utiliser une clé USB de 128Mo avec au moins 10Mo d'espace mémoire libre.**
- ⊖ **Remarque :** Au cours de la copie, la clé USB ne doit pas être déconnectée afin d'assurer un bon fonctionnement de la télévision
- ⊖ **Remarque :** Une fois la sauvegarde terminée, 2 fichiers auront été créés dans le répertoire racine de la clé USB : NVM_MTK_2K8_EU.BIN qui contient les paramètres généraux (ex. Vidéo/Audio, etc.) et CH_MTK_2K8_EU.BIN qui contient les paramètres d'installation des chaînes (ex. Liste des chaînes, etc.).
- ⊖ **Remarque :** Toutes les commandes des télécommandes et les touches de la télévision seront désactivées pendant la copie.
- ⊖ **Remarque :** Normalement, la première télévision est configurée manuellement par l'installateur de l'hôtel, puis toutes les données sont clonées sur la clé USB avec « TV to Smartloader » et ensuite les autres télévisions peuvent être mises à jour en utilisant la même clé USB. Cette fonction de clonage évite de devoir effectuer des installations manuelles sur toutes les télévisions et accélère par conséquent le processus d'installation de l'hôtel.

4.8 MÉMORISATION

L'activation de cette fonction enregistrera les paramètres PBS. Les paramètres du mode PBS prendront effet après avoir mis l'appareil en veille.

- ⊖ **Important :** Le clonage du système et des paramètres de configuration en utilisant l'USB ou la SerialXpress ne sont possibles que dans le cas où les télévisions sont identiques.

5 CONSEILS PRATIQUES

Comment placer votre télévision

L'ANGLE DE VUE est l'angle le plus adapté pour regarder un écran avec de bons résultats visuels.

Zone d'affichage horizontal

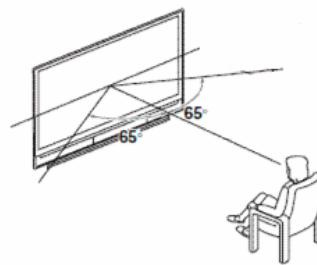

Zone d'affichage vertical

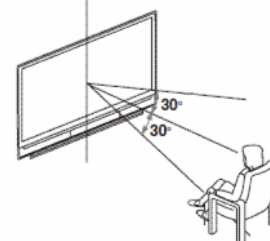

Comment sont conçus une télévision et un panneau :

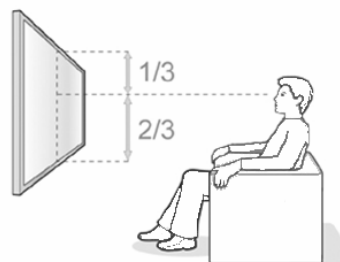

Que faire si l'angle de vue n'est pas assez bon :

- Ajoutez une inclinaison (verticale) ou une rotation (horizontale) de façon à placer la télévision dans la meilleure position possible.
- Si la télévision est placée au-dessus d'une certaine hauteur, il est conseillé de toujours l'incliner.

Philips propose des supports muraux inclinables pour les télévisions d'hôtels parmi les accessoires en option.

Philips recommande de placer la télévision comme on l'a expliqué ci-dessus. Un placement différent peut avoir un impact sur l'angle de vue. Philips décline toute responsabilité concernant une réduction de la visibilité due à un mauvais angle de vue si la télévision est placée autrement que tel qu'il a été recommandé.

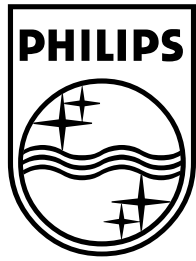

© 2008 Koninklijke Philips Electronics N.V.
Tous droits réservés.
72-E330MD-X411A

Register your product and get support at

www.philips.com/welcome



EN	USER MANUAL
DE	BENUTZERHANDBUCH
FR	MANUEL DE L'UTILISATEUR
NL	GEBRUIKERSHANDLEIDING
IT	MANUALE D'USO
ES	MANUAL DEL USUARIO
PT	MANUAL DO UTILIZADOR
EL	ΕΓΧΕΙΡΙΔΙΟ ΧΡΗΣΗΣ

PHILIPS



Country	Number	Tariff
Austria	0810 000205	€0.07/min
Belgium	078250145	€0.06/min
Bulgaria	+3592 489 99 96	local
Croatia	01 3033 754	local
Czech Rep	800142840	free
Denmark	3525 8759	local
Finland	09 2311 3415	local
France	0821 611655	€0.09/min
Germany	01803 386 852	€0.09/min
Greece	0 0800 3122 1280	free
Hungary	0680018189	free
Ireland	01 601 1777	local
Italy	840320086	€0.08/min
Luxembourg	40 6661 5644	local
Netherlands	0900 8407	€0.10/min
Norway	2270 8111	local
Poland	0223491504	local
Portugal	2 1359 1442	local
Romania	1-203-2060	local
Russia	(495) 961-1111	local
Serbia	+381 114 440 841	local
Slovakia	0800 004537	free
Slovenia	01 280 95 22	local
Spain	902 888 784	€0.10/min
Sweden	08 5792 9100	local
Switzerland	0844 800 544	local
Turkey	0800 261 3302	local
UK	0870 900 9070	local
Ukraine	044 254 2392	local

This information is correct at the time of press. For updated contact information, refer to www.philips.com/support.

Table des matières

1 Important	3	5.10 Mise à jour du logiciel de votre téléviseur	23
1.1 Sécurité	3		
1.2 Entretien de l'écran	4		
1.3 Protection de l'environnement	4		
2 Votre téléviseur	5	6 Installation des chaînes	24
2.1 Présentation du téléviseur	5	6.1 Installation automatique des chaînes.	24
		6.2 Installation manuelle des chaînes.	25
3 Guide de démarrage	7	6.3 Réorganisation des chaînes	26
3.1 Positionnement du téléviseur	7	6.4 Modification du nom des chaînes	27
3.2 Montage mural du téléviseur	7	6.5 Désinstallation ou réinstallation des chaînes	27
3.3 Connexion du câble d'antenne	8	6.6 Mise à jour automatique de la liste des chaînes	27
3.4 Raccordement au secteur	8	6.7 Test de réception numérique	27
3.5 Gestion des câbles	9	7 Connexion de périphériques	29
3.6 Insertion des piles de la télécommande	9	7.1	29
3.7 Mise sous tension du téléviseur	9	Présentation des connexions	29
3.8 Première configuration	9	7.2 Connexion de périphériques	30
		7.3 Installation des périphériques	31
4 Utilisation du téléviseur	10	7.4 Utilisation de la fonction Philips EasyLink	32
4.1 Mise en marche, arrêt et veille	10	7.5 Préparation du téléviseur aux services numériques	32
4.2 Visionnage de la télévision	11	8 Spécifications techniques	34
4.3 Utilisation des périphériques connectés	11	9 Dépannage	35
4.4 Utilisation du télétexte	11	9.1 Problèmes courants relatifs au téléviseur	35
		9.2 Problèmes relatifs aux chaînes de télévision	35
5 Utilisation avancée du téléviseur	13	9.3 Problèmes d'image	35
5.1 Présentation de la télécommande	13	9.4 Problèmes de son	36
5.2 Utilisation des menus du téléviseur	14	9.5 Problèmes de connexion HDMI	36
5.3 Réglage du son et de l'image	16	9.6 Problèmes de connexion PC	37
5.4 Passage en mode Boutique ou Maison	19	9.7 Contactez-nous	37
5.5 Utilisation des options avancées de télétexte	19		
5.6 Utilisation du guide des programmes (EPG)	20		
5.7 Réglage des paramètres d'options	20		
5.8 Utilisation des sous-titres	22		
5.9 Écoute de chaînes radio numériques	23		

2008 © Koninklijke Philips Electronics N.V. Tous droits réservés. Les caractéristiques sont susceptibles d'être modifiées sans avis préalable. Les marques commerciales sont la propriété de Koninklijke Philips Electronics N.V. ou de leurs propriétaires respectifs.

Philips se réserve le droit de modifier les produits à tout moment mais n'est pas contraint de modifier les offres précédentes en conséquence.

Le contenu de ce manuel est jugé conforme à l'usage auquel ce système est destiné. Si le produit ou les modules et procédures correspondants sont utilisés à d'autres fins que celles spécifiées dans le présent manuel, vous devrez obtenir la confirmation de leur validité et de leur adéquation. Philips garantit que le matériel ne constitue pas en lui-même une contrefaçon de brevet aux États-Unis. Aucune garantie supplémentaire n'est expresse ou tacite.

Garantie

Aucun composant ne peut être réparé par l'utilisateur. Vous ne pouvez ni ouvrir ni retirer les panneaux situés à l'intérieur du produit. Seuls les Centres Service Agréés Philips et les ateliers de réparation officiels sont autorisés à réparer nos produits. Le non-respect de cette consigne entraîne l'annulation de toute garantie, expresse ou tacite. Toute opération expressément interdite dans ce manuel, ou tout réglage ou toute procédure d'assemblage non recommandé(e) ou autorisé(e) par le présent manuel, entraîne l'annulation de la garantie.

Caractéristiques des pixels

L'écran à cristaux liquides de ce téléviseur possède un grand nombre de pixels couleur. Bien que le taux de pixels effectifs soit de 99,999 % ou plus, des points noirs ou des points de lumière (rouges, verts ou bleus) peuvent apparaître

de façon permanente à l'écran. Il s'agit d'une propriété structurelle de l'affichage (selon les normes industrielles standard), et non d'un dysfonctionnement.

Conformité CEM

Koninklijke Philips Electronics N.V. fabrique et vend pour les consommateurs de nombreux produits qui, comme tout appareil électronique, ont la capacité d'émettre et de recevoir des signaux électromagnétiques.

L'un des principes économiques majeurs de Philips consiste à prendre toutes les mesures de sécurité et de santé nécessaires pour ses produits, afin de satisfaire à toutes les législations applicables et de respecter les normes relatives aux champs électromagnétiques (CEM) applicables lors de la production des produits.

Philips s'engage à développer, produire et commercialiser des produits n'ayant aucun effet indésirable sur la santé.

Philips confirme que ses produits, s'ils sont manipulés correctement et conformément à l'usage prévu, répondent aux règles de sécurité établies sur la base des connaissances scientifiques actuelles.

Philips joue un rôle majeur dans le développement de normes CEM et de sécurité internationales, ce qui lui permet d'anticiper leur évolution et de les appliquer au plus tôt à ses produits.

Fusible secteur (Royaume-Uni uniquement)

Ce téléviseur est équipé d'une fiche moulée certifiée. Pour remplacer le fusible secteur, utilisez un fusible de même valeur; tel qu'indiqué sur la prise (par exemple, 10 A).

1. Retirez le couvercle du fusible et le fusible.
2. Le fusible de rechange doit être conforme à la norme BS 1362 et posséder la marque ASTA. Si vous

avez perdu le fusible, contactez votre revendeur afin de connaître le type adéquat.

3. Repositionnez le couvercle du fusible.

Afin d'assurer la conformité de ce produit avec la directive CEM, ne détachez pas la fiche d'alimentation du cordon d'alimentation.

Copyright



VESA, FDMI et le logo de compatibilité VESA pour un montage mural sont des marques commerciales de Video Electronics Standards Association.

® Kensington et Micro Saver sont des marques déposées d'ACCO World Corporation aux États-Unis. Elles sont également déposées ou font actuellement l'objet de demandes pendantes dans d'autres pays du monde. Toutes les autres marques, déposées ou non, sont la propriété de leurs détenteurs respectifs.

1 Important

Félicitations pour votre achat et bienvenue dans le monde de Philips !

Lisez ce mode d'emploi avant d'utiliser ce produit pour la première fois.

Lisez attentivement cette section et suivez scrupuleusement les instructions de sécurité et d'entretien de l'écran. La garantie du produit ne couvre pas les dommages causés par le non-respect de ces instructions.

Pour bénéficier de tous les avantages de l'assistance Philips, enregistrez votre produit à l'adresse www.philips.com/welcome.

Le modèle et le numéro de série figurent au dos et sur le côté du téléviseur ainsi que sur l'emballage.

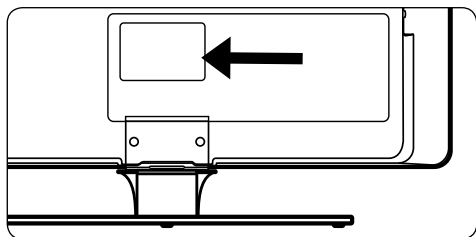

1.1 Sécurité

- Si le téléviseur est exposé lors de son transport à des températures très basses (moins de 5 °C), ouvrez le carton et attendez que le téléviseur atteigne la température ambiante de la pièce avant de le déballer.
- Pour éviter tout court-circuit, n'exposez pas le téléviseur, la télécommande ou les piles de la télécommande à la pluie ou à l'eau.
- Ne placez aucun récipient contenant de l'eau ou un autre liquide sur le téléviseur ou à proximité de ce dernier. Le contact du téléviseur avec des liquides peut provoquer un choc électrique. Si un liquide a été versé sur le téléviseur, ne l'utilisez pas. Débranchez immédiatement le téléviseur de l'alimentation secteur et faites-le vérifier par un technicien qualifié.
- N'insérez aucun objet étranger dans les orifices de ventilation afin de ne pas endommager le téléviseur.
- Pour éviter tout risque d'incendie ou de choc électrique, ne placez pas le téléviseur,

la télécommande ou les piles de la télécommande à proximité de sources de flammes nues (par exemple, des bougies allumées) ou d'autres sources de chaleur, y compris les rayons directs du soleil.

- N'installez pas le téléviseur dans un espace confiné, tel qu'une bibliothèque. Laissez un espace d'au moins 10 cm autour du téléviseur pour assurer une bonne ventilation. Veillez à éviter toute obstruction de la ventilation.
- Si vous placez le téléviseur sur une surface plane et solide, utilisez uniquement le pied fourni. Ne déplacez pas le téléviseur si son pied n'est pas correctement vissé.
- Le montage mural du téléviseur doit impérativement être confié à du personnel qualifié. Le téléviseur doit être monté exclusivement sur un support de fixation murale approprié et un mur supportant le poids du téléviseur. Un montage mural inadapté peut entraîner des dommages ou blessures graves. N'essayez pas de procéder vous-même au montage mural du téléviseur.
- Si le téléviseur est fixé sur une base pivotante ou un bras amovible, assurez-vous que le cordon d'alimentation est suffisamment lâche pour faire pivoter le téléviseur sans contrainte. Une tension du cordon d'alimentation risque de desserrer les connexions et provoquer la formation d'un arc ou d'un incendie.
- Déconnectez le téléviseur de l'alimentation secteur et de l'antenne avant un orage. En cas d'orage, ne touchez aucune pièce du téléviseur, du cordon d'alimentation ou du câble d'antenne.
- Veillez à pouvoir accéder au cordon d'alimentation pour déconnecter facilement le téléviseur de l'alimentation secteur.
- L'utilisation d'écouteurs ou de casques à volume élevé peut provoquer un déficit auditif permanent. Même si un volume élevé peut vous sembler normal après un certain temps, il peut nuire à vos capacités auditives. Pour les protéger, limitez le temps d'utilisation d'écouteurs ou de casques à volume élevé.
- Si vous déconnectez le téléviseur de l'alimentation secteur, veillez à :
 - Éteindre le téléviseur, puis l'alimentation secteur (si elle est disponible).
 - Débrancher le cordon d'alimentation de la prise de courant.

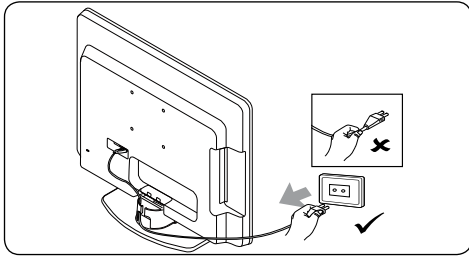

- Débrancher le cordon d'alimentation du connecteur d'alimentation situé au dos du téléviseur. Tirez toujours le cordon d'alimentation au niveau de la fiche. Ne tirez pas sur le cordon.

1.2 Entretien de l'écran

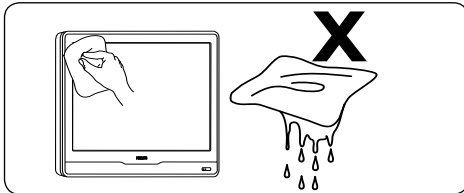

- Éteignez le téléviseur et débranchez le cordon d'alimentation secteur avant de nettoyer l'écran. Nettoyez l'écran à l'aide d'un chiffon doux sec. N'utilisez aucune substance (par exemple, un nettoyant ménager) car son utilisation pourrait endommager l'écran.
- Pour éviter toute déformation ou décoloration, essuyez les projections d'eau dès que possible.
- Ne touchez pas, ne frappez pas et ne frottez pas l'écran avec un objet dur, vous risqueriez de l'abîmer de façon permanente.
- Évitez si possible l'affichage d'images statiques qui restent à l'écran pendant une période prolongée. En voici quelques exemples : menus, pages télétexte, barres noires ou informations boursières. Si vous devez utiliser des images statiques, réduisez le contraste et la luminosité de l'écran afin d'éviter de l'endommager.

1.3 Protection de l'environnement

Recyclage de l'emballage

L'emballage de ce produit est destiné à être recyclé. Pour obtenir des informations sur le recyclage des emballages, contactez l'administration concernée proche de votre domicile.

Mise au rebut d'un produit usagé



Votre produit est fabriqué avec des matériaux et des composants de haute qualité qui peuvent être recyclés et réutilisés. Lorsque le symbole en forme de poubelle à roulettes barrée figure sur un produit, cela signifie que ce produit relève de la Directive européenne 2002/96/EC.

Ne jetez pas le produit usagé avec les déchets ménagers. Renseignez-vous auprès de votre détaillant sur la mise au rebut appropriée du produit. La mise au rebut non contrôlée des déchets est dangereuse tant pour l'environnement que pour la santé.

Mise au rebut des piles usagées

Les piles fournies ne contiennent ni mercure, ni cadmium. Pour la mise au rebut des piles fournies et de toutes les autres piles usagées, conformez-vous à la législation locale.

Consommation électrique

Ce téléviseur a un niveau de consommation d'énergie minimal en mode de veille pour réduire au minimum son impact sur l'environnement. La consommation d'énergie active figure au dos du téléviseur.

Pour obtenir d'autres spécifications sur ce produit, voir la fiche technique à l'adresse www.philips.com/support.

2 Votre téléviseur

Cette section vous donne un aperçu des commandes et fonctions courantes du téléviseur.

2.1 Présentation du téléviseur

Commandes latérales et voyants

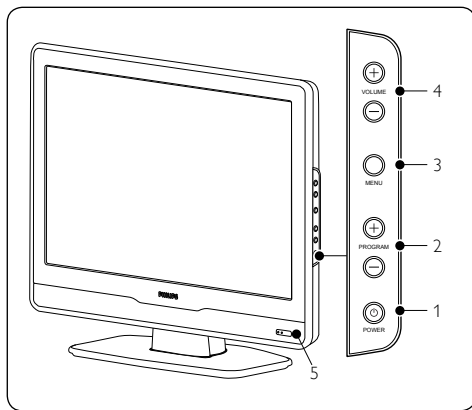

1. **POWER**
2. **PROGRAM +/-**
3. **MENU**
4. **VOLUME +/-**
5. Voyant de veille /capteur de la télécommande

Connecteurs latéraux

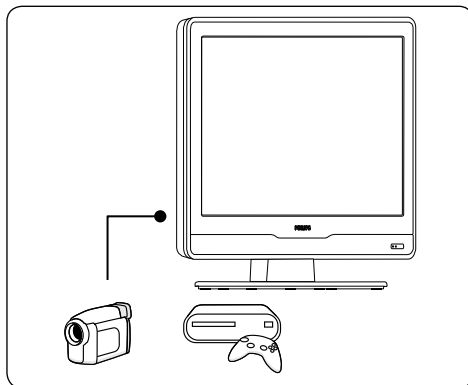

Les connecteurs latéraux du téléviseur sont destinés à la connexion de périphériques mobiles, par exemple un caméscope haute définition ou une console de jeux. Vous pouvez également y connecter un casque.

Connecteurs arrière

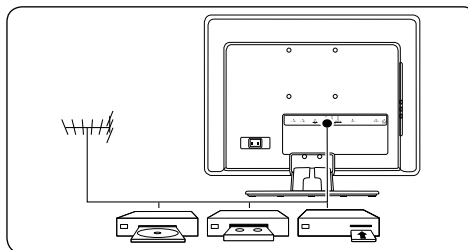

Les connecteurs arrière du téléviseur sont destinés à la connexion de l'antenne et de périphériques fixes, par exemple un lecteur de disques haute définition, un lecteur DVD ou un magnétoscope.

ⓘ Remarque

Pour plus d'informations sur les connexions, consultez la *Section 7 Connexion de périphériques*.

Télécommande

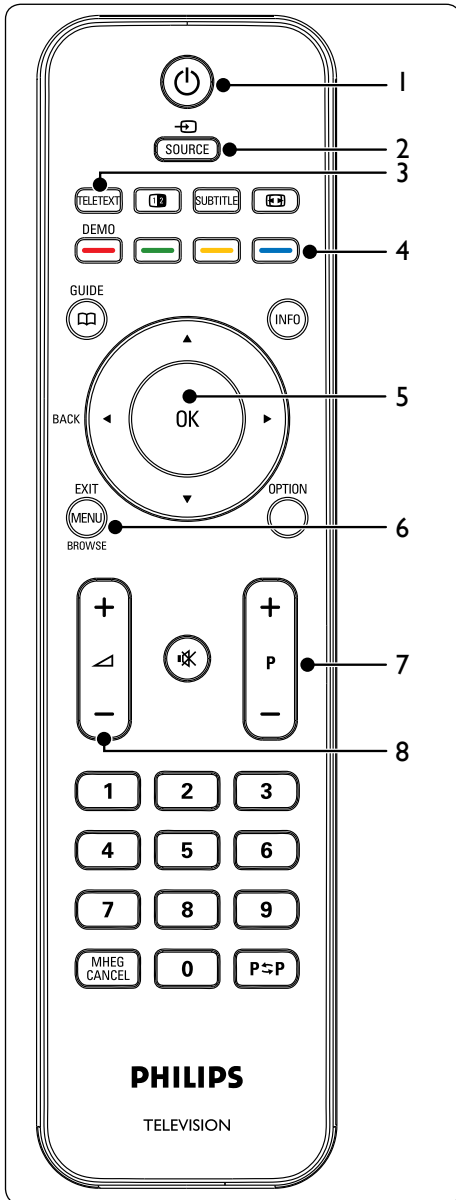

1. Marche/arrêt
2. **SOURCE**
3. **TELETEXT**
4. **TOUCHES DE COULEUR**
Pour sélectionner des tâches ou des pages de télétexte.
5. **◀, ▶, ▲, ▼, OK**
Touches de navigation ou de curseur
6. **MENU**
7. **P +/-**
Navigation dans les programmes
8. **◀ +/-**
Augmentation ou réduction du volume

Pour en savoir plus sur la télécommande, reportez-vous à la *Section 5.1 Présentation de la télécommande*.

3 Guide de démarrage

Cette section vous aide à placer et installer le téléviseur et complète les informations fournies dans le *Guide de démarrage rapide*.

Remarque

Consultez le *Guide de démarrage rapide* pour des instructions de montage sur pied.

3.1 Positionnement du téléviseur

Après avoir lu et compris les instructions de sécurité figurant à la *Section 1.1*, prenez connaissance des points suivants avant de positionner votre téléviseur :

- Pour obtenir la distance de visionnage idéale, multipliez la taille de l'écran par trois.
- Positionnez le téléviseur de manière à ne pas l'exposer directement à la lumière.
- Connectez les périphériques avant de positionner le téléviseur.
- La face arrière du téléviseur est pourvue d'un logement pour verrou antivol Kensington. Si vous connectez un verrou antivol Kensington (non fourni), placez le téléviseur à proximité d'un objet fixe (par exemple, une table) qui pourra être aisément attaché au verrou.

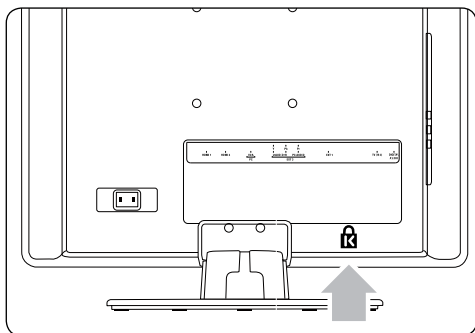

3.2 Montage mural du téléviseur

ATTENTION

Confiez la fixation murale du téléviseur à un technicien qualifié. Koninklijke Philips Electronics N.V. n'assume aucune responsabilité relevant d'une installation incorrecte ou d'une installation engendrant un accident ou des blessures.

Étape 1 Achetez un support mural compatible VESA

Selon les dimensions de l'écran de votre téléviseur, achetez l'un des supports suivants :

Dimensions de l'écran du téléviseur (pouces/cm)	Type de support mural compatible VESA (millimètres)	Instructions particulières
19"/48 cm	Fixe 100 x 100	Aucune
20"/51 cm		
22"/56 cm		
26"/66 cm	Fixe 100 x 200	Aucune

Étape 2 Connectez les câbles

Connectez le câble d'antenne, le cordon d'alimentation secteur et tous les autres périphériques à l'arrière du téléviseur comme indiqué dans les sections suivantes.

Étape 3 Installez le support compatible VESA sur le téléviseur

ATTENTION

Utilisez uniquement les vis (M4 pour tous les modèles) et les entretoises (4 cm) fournies pour fixer correctement le support compatible VESA au téléviseur. Les vis fournies ont été conçues pour supporter le poids de votre téléviseur. Les entretoises fournies ont été conçues pour un rangement facile du câble.

ⓘ Remarque

Selon le support mural compatible VESA dont vous disposez, vous devrez peut-être séparer le panneau de montage du support mural pour une installation plus aisée.

Reportez-vous à la documentation fournie avec le support mural compatible VESA pour d'autres instructions.

3.3 Connexion du câble d'antenne

1. Localisez le connecteur **TV ANTENNA** à l'arrière du téléviseur.

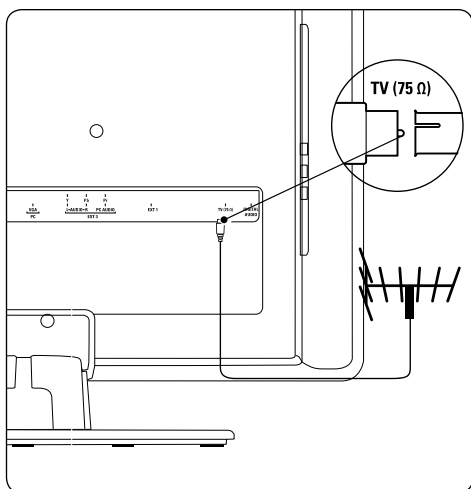

2. Connectez une extrémité du câble d'antenne (non fourni) au connecteur **TV ANTENNA**. Si le câble d'antenne n'est pas adapté, utilisez un adaptateur.
3. Connectez l'autre extrémité du câble d'antenne à votre prise d'antenne en veillant à bien fixer le câble aux deux extrémités.

l'arrière du téléviseur. Si la tension est différente, ne branchez pas le cordon d'alimentation.

Connecter le cordon d'alimentation

ⓘ Remarque

l'emplacement du connecteur de l'alimentation secteur varie selon le modèle du téléviseur.

1. Localisez le connecteur de l'alimentation secteur **AC IN** à l'arrière ou au bas du téléviseur.

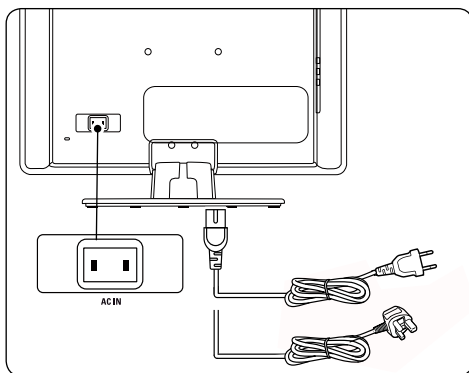

2. Connectez le cordon d'alimentation secteur au connecteur secteur **AC IN**.
3. Branchez le cordon d'alimentation à la prise secteur en veillant à bien fixer le cordon aux deux extrémités.

3.4 Raccordement au secteur

⚠ ATTENTION

Vérifiez que la tension secteur correspond à la tension indiquée à

3.5 Gestion des câbles

Passez le cordon d'alimentation, le câble d'antenne et les autres câbles de périphériques dans le guide-câble (1) à l'arrière du téléviseur.

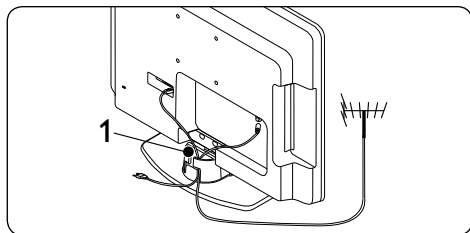

3.6 Insertion des piles de la télécommande

1. Faites glisser le couvercle du compartiment des piles au dos de la télécommande.

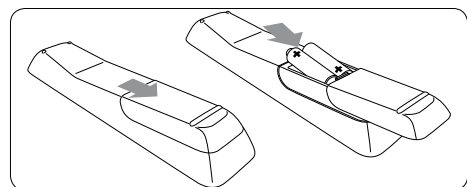

2. Insérez les deux piles fournies (AAA, type LR03). Assurez-vous que les piles sont placées de manière à ce que les pôles + et - correspondent aux indications à l'intérieur du compartiment à piles.
3. Faites glisser le couvercle pour le remettre en place.

Remarque

Si vous n'utilisez pas la télécommande pendant une période prolongée, retirez les piles.

3.7 Mise sous tension du téléviseur

Avant la première mise en marche du téléviseur, vérifiez que le cordon d'alimentation secteur est

correctement connecté. Si c'est le cas, appuyez sur le bouton **POWER** sur le côté du téléviseur.

Remarque

Pour certains modèles de téléviseurs, vous devrez maintenir la touche **POWER** enfoncée pendant deux secondes. Le démarrage du téléviseur peut durer jusqu'à 15 secondes.

3.8 Première configuration

La première fois que vous allumez le téléviseur, un menu apparaît à l'écran. Ce menu vous invite à sélectionner le Pays et la Langue des menus. Si le menu ne s'affiche pas, appuyez sur la touche **MENU** pour l'ouvrir.

1. Appuyez sur les touches ▲ ou ▼ pour sélectionner la langue, puis appuyez sur **OK** pour confirmer votre choix.
2. Appuyez sur les touches ▲ ou ▼ pour sélectionner le pays, puis appuyez sur **OK** pour confirmer votre choix.

La recherche démarre automatiquement. Tous les programmes TV et stations de radio disponibles sont mémorisés. Cette opération prend quelques minutes. La progression de la recherche et le nombre de chaînes trouvées sont affichés à l'écran.

Remarque

Si la recherche de chaînes ne donne aucun résultat, consultez les solutions de la Section 9 Dépannage.

Si l'émetteur ou le réseau câblé envoie un signal de tri automatique, les programmes sont correctement numérotés. L'installation est alors terminée.

4 Utilisation du téléviseur

Cette section présente les opérations de base du téléviseur. Les instructions relatives aux opérations avancées figurent à la *Section 5 Utilisation avancée du téléviseur*.

4.1 Mise en marche, arrêt et veille

Mise en marche du téléviseur

- Si le voyant d'alimentation (1) est éteint, appuyez sur le bouton **POWER** sur le côté du téléviseur.

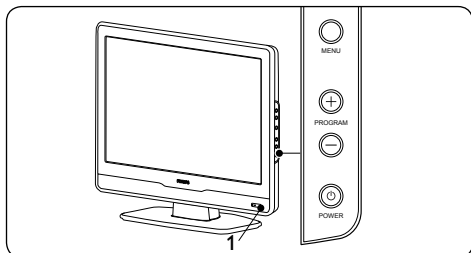

Mise hors tension du téléviseur

- Appuyez sur le bouton **POWER** situé sur le côté du téléviseur. Le voyant d'alimentation (1) s'éteint.

Passage au mode veille

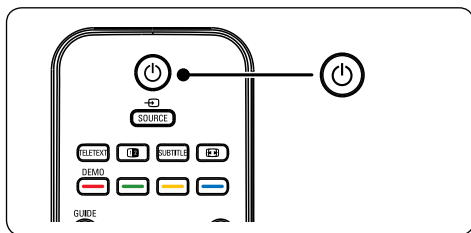



- Appuyez sur la touche  de la télécommande. Le voyant d'alimentation passe en mode veille (rouge).

Astuce

Même si le téléviseur consomme très peu d'électricité en mode veille, il continue à consommer de l'énergie tant que l'alimentation est connectée et sous tension. Si vous n'utilisez pas le téléviseur pendant une période prolongée, mettez-le hors tension et déconnectez-le du secteur.

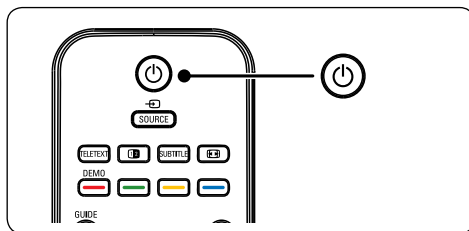
Passage du mode veille au mode marche



- Si le voyant d'alimentation est en veille (rouge), appuyez sur la touche  de la télécommande.

Remarque

Si vous avez égaré votre télécommande et souhaitez rallumer le téléviseur à partir du mode veille, appuyez sur la touche **PROGRAM+/-** sur le côté du téléviseur. Ceci permet de mettre le téléviseur hors tension.

4.2 Visionnage de la télévision

Changement de chaîne

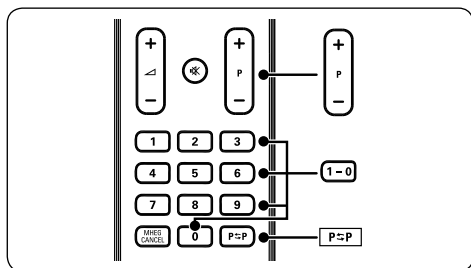

1. Appuyez sur un chiffre (de 1 à 999) ou sur **P +/-** sur la télécommande.
2. Appuyez sur **PROGRAM +/-** dans les commandes latérales du téléviseur.
3. Appuyez sur la touche **P=P** de la télécommande pour revenir à la chaîne précédente.

Réglage du volume

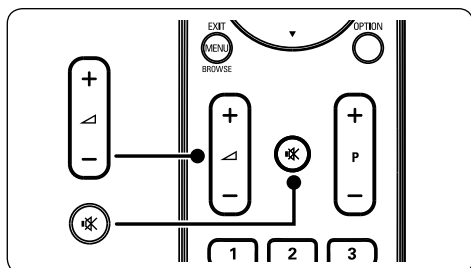

1. Appuyez sur les touches ∇ + ou - de la télécommande ou sur les boutons **VOLUME +** ou - situés sur le côté du téléviseur.
2. Appuyez sur la touche **MUTE** de la télécommande pour couper le son. Appuyez à nouveau sur la touche **MUTE** pour rétablir le son.

Remarque

Si des écouteurs sont connectés, réglez le

volume des écouteurs comme indiqué dans la *Section 5.3 Réglage du son*. Appuyez sur la touche **SILENCE** de la télécommande pour couper le son des haut-parleurs du téléviseur. Appuyez sur les touches **VOLUME +/-** pour rétablir le son des haut-parleurs du téléviseur.

4.3 Utilisation des périphériques connectés

1. Allumez le périphérique.
2. Appuyez sur la touche **SOURCE** de la télécommande.

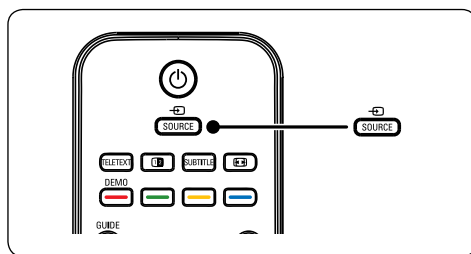

3. Appuyez sur les touches \blacktriangle ou \blacktriangledown pour sélectionner l'entrée à laquelle votre périphérique est connecté.
4. Appuyez sur **OK** pour sélectionner le périphérique.

4.4 Utilisation du télétexte

1. Appuyez sur la touche **TELETEXT** de la télécommande. Le menu de l'index principal s'affiche à l'écran.

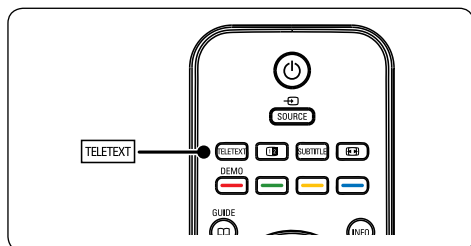

- Sélectionner une page à l'aide de la télécommande :
 - Entrez un numéro de page à l'aide des touches numériques.
 - Appuyez sur les touches ▲ ▼ pour afficher la page suivante ou précédente.
 - Appuyez sur une touche de couleur pour sélectionner l'un des éléments à code couleur situés au bas de l'écran

Astuce

Appuyez sur P⇌P pour revenir à la page précédente.

2. Appuyez à nouveau sur **TELETEXT** pour désactiver le télétexte.

Remarque (pour les utilisateurs du Royaume-Uni uniquement)

Certaines chaînes TV numériques proposent des services de télétexte numérique spécialisés (BBC1, par exemple).

Pour en savoir plus sur le télétexte, consultez la *Section 5.5 Utilisation des options avancées de télétexte.*

5 Utilisation avancée du téléviseur

5.1 Présentation de la télécommande

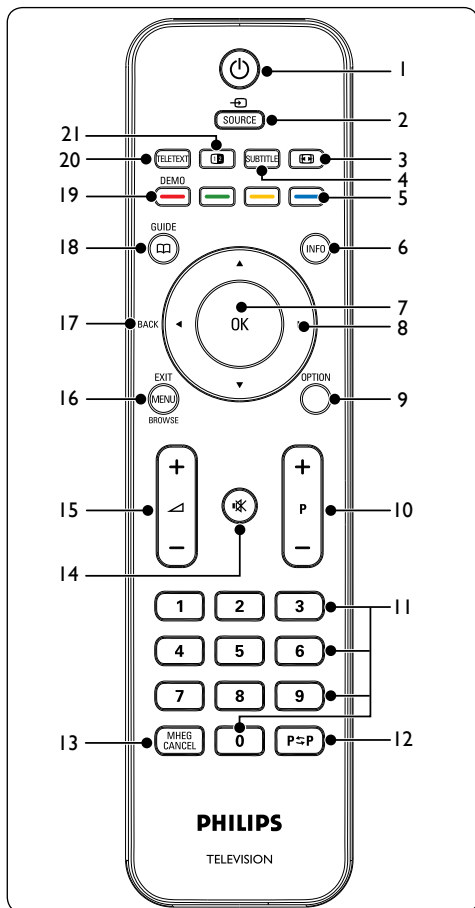

1. Pour allumer le téléviseur ou repasser en mode veille.
2. **SOURCE** Pour sélectionner les périphériques connectés.
3. Pour sélectionner un format d'image.

4. **SUBTITLE**
Pour activer ou désactiver les sous-titres.
5. Touches de couleur
Pour sélectionner des tâches ou des pages de télétexte.
6. **INFO**
Pour afficher les informations sur les programmes éventuellement disponibles.
7. **OK**
Pour accéder au menu **Toutes les chaînes** ou activer une option.
8.
Pour naviguer dans le menu.
9. **OPTION**
Pour activer le menu **Accès rapide**.
10. **P +/-**
Pour passer à la chaîne suivante ou précédente.
11. Touches numériques
Pour sélectionner une chaîne, une page ou une option.
12. **P=P**
Pour revenir à la chaîne précédente.
13. **MHEG CANCEL**
Pour désactiver le télétexte numérique ou les services interactifs (Royaume-Uni uniquement).
14.
Pour couper le son ou le rétablir.
15. **+/-**
Pour augmenter ou diminuer le volume.
16. **MENU/EXIT/BROWSE (indisponible pour ce modèle)**
Pour accéder au menu ou le quitter.
17. **BACK**
Pour revenir au menu précédent.
18. **GUIDE**
Pour activer ou désactiver le guide des programmes (EPG). Uniquement activé avec les chaînes numériques.
19. **DEMO**
Non pris en charge.
20. **TELETEXT**
Pour accéder au télétexte ou le quitter.
21.
Pour afficher l'image de la chaîne ou de la

source à gauche de l'écran et le télétexte à droite.

5.2 Utilisation des menus du téléviseur

Les menus à l'écran vous permettent d'installer le téléviseur, de régler l'image et le son et d'accéder aux fonctions du téléviseur. Cette section vous donne un aperçu des menus et explique comment les utiliser.

Accès au menu principal

1. Appuyez sur la touche **MENU** de la télécommande pour afficher le menu principal.

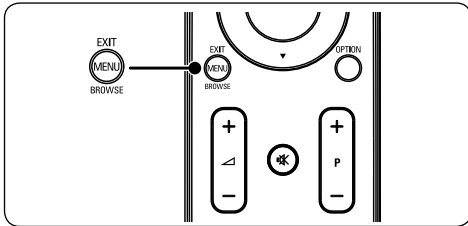

Le menu suivant apparaît:

Menu TV	Paramètres Smart
Paramètres Smart	Personnel
Image	Intense
Son	Standard
Options	Cinéma
Installer	Economique

2. Appuyez sur les touches ▲ ou ▼ pour déplacer le curseur vers les éléments suivants :
 - **Paramètres Smart**
 - **Image**
 - **Son**
 - **Options**

- **Installer**

3. Appuyez sur les touches ► ou **OK** pour sélectionner un élément.
4. Appuyez sur **MENU** pour quitter le menu.

Utilisation du menu principal

Les étapes suivantes permettent de régler la luminosité et illustrent l'utilisation du menu principal.

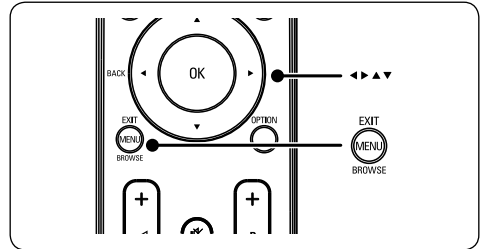

1. Appuyez sur la touche **MENU** de la télécommande pour afficher le menu TV.

Menu TV	Paramètres Smart
Paramètres Smart	Personnel
Image	Intense
Son	Standard
Options	Cinéma
Installer	Economique

2. Appuyez sur ▼ pour sélectionner **Image**.

Menu TV	
Paramètres Smart	Image
Image	Contraste
Son	Luminosité
Options	Couleur
Installer	Netteté
	Nuance
	Température de couleur
	Format de l'image
	Réduction du bruit

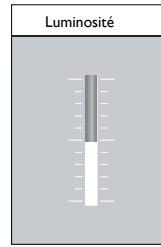

- Appuyez sur la touche ► pour accéder aux réglages **Image**.

Image	Luminosité
Contraste	98
Luminosité	47
Couleur	52
Netteté	0
Nuance	4
Température de couleur	
Format de l'image	
Réduction du bruit	

- Appuyez sur la touche ▼ pour sélectionner **Luminosité**.

Image	Luminosité
Contraste	98
Luminosité	47
Couleur	52
Netteté	0
Nuance	4
Température de couleur	
Format de l'image	
Réduction du bruit	

- Appuyez sur la touche ► pour accéder au réglage **Luminosité**.

- Appuyez sur ▲ ou ▼ pour définir le réglage.
- Appuyez sur la touche ◀ pour revenir aux réglages **Image** ou appuyez sur la touche **MENU** pour quitter le menu.

ⓘ Remarque

Lorsque des chaînes numériques sont installées et diffusées sur votre téléviseur, le choix des menus disponibles s'élargit.

Utilisation du menu Accès rapide

Le menu **Accès rapide** permet d'accéder directement aux éléments de menu que vous utilisez le plus souvent.

ⓘ Remarque

Si des chaînes numériques sont installées et diffusées sur votre téléviseur, les options numériques correspondantes s'affichent dans le menu **Accès rapide**.

- Appuyez sur la touche **OPTION** de la télécommande.

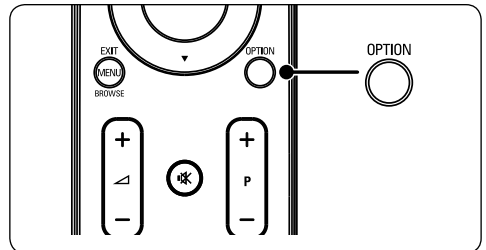

- Appuyez sur les touches ▲ ou ▼ pour sélectionner une option.

Accès rapide
Langue audio
Langue sous-titres
Sous-titres
Format de l'image
Horloge

- Appuyez sur la touche **OK** pour afficher le menu de l'option sélectionnée.
- Appuyez sur les touches ▲, ▼, ►, ◀ pour définir le réglage dans le menu.
- Appuyez sur la touche **OPTION** pour quitter le menu **Accès rapide** ou sur la touche **MENU** pour quitter le menu **Principal**.

5.3 Réglage du son et de l'image

Réglage des paramètres d'image

- Appuyez sur la touche **MENU** de la télécommande et sélectionnez **Image**.

Menu TV	Image
Paramètres Smart	Contraste
Image	Luminosité
Son	Couleur
Options	Netteté
Installer	Nuance
	Température de couleur
	Format de l'image
	Réduction du bruit

- Appuyez sur la touche ► pour accéder à la liste.
- Appuyez sur les touches ▲ ou ▼ pour sélectionner un réglage :

- Contraste** : Permet de modifier le niveau de contraste des zones claires de l'image sans modifier celui des zones foncées.
- Luminosité** : Permet de modifier le niveau de lumière de l'image.
- Couleur** : Permet de modifier le niveau de saturation.
- Netteté** : Permet de modifier le niveau de définition des petits détails.
- Nuance** : Permet de modifier les couleurs vers le rouge ou le bleu.
- Température de couleur** : 3 éléments peuvent être sélectionnés. Appuyez sur ► pour accéder au menu de sélection. Appuyez sur les touches ▲ ou ▼ pour accéder à l'option. Appuyez sur la touche **OK** pour passer à la température de couleur sélectionnée : **Normal** (équilibré), **Chaud** (plus rouge), **Froid** (plus bleu).
- Format de l'image** : Consultez la *Section 5.3.3 Modification du format d'image*.
- Réduction du bruit** : Permet de filtrer et de réduire le bruit de l'image. Sélectionnez **Activé** pour activer la fonction, **Désactivé** pour la désactiver.

Utilisation des réglages automatiques

Outre le réglage manuel de l'image, vous pouvez utiliser les **paramètres Smart** pour prédéfinir l'image et le son de votre téléviseur.

- Appuyez sur la touche **MENU** de la télécommande et sélectionnez **Paramètres Smart**.
- Appuyez sur la touche ► pour accéder à la liste.
- Appuyez sur les touches ▲ ou ▼ pour sélectionner l'un des réglages suivants :

- **Personnel** : Applique les réglages d'image et de son sélectionnés manuellement.
 - **Intense** : Applique des réglages d'image et de son éclatants pour les environnements très lumineux
 - **Standard** : Applique les réglages d'image et de son naturels convenant à la majorité des salons.
 - **Cinéma** : Applique des réglages dynamiques à l'image et au son pour une expérience cinématographique parfaitement immersive.
 - **Economique** : Applique une luminosité de l'image et un son inférieurs permettant une économie d'énergie.
4. Appuyez sur **OK** pour mémoriser votre sélection.

Modification du format d'image

Modifiez le format d'image pour l'adapter au contenu.

1. Appuyez sur la touche  (**FORMAT DE L'IMAGE**) de la télécommande. Vous pouvez également appuyer sur la touche **MENU** et sélectionner **Image > Format de l'image**.

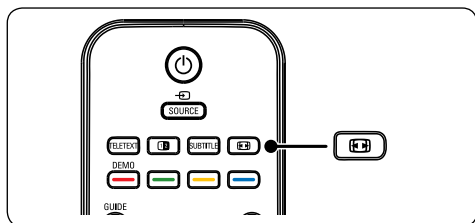

2. Appuyez sur les touches ▲ ou ▼ pour sélectionner l'un des formats d'image suivants, les formats d'affichage disponibles dépendent du type de modèle de votre téléviseur.

Modèles 20 pouces

- **4:3**

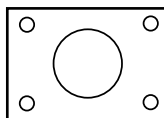

Affiche le format 4:3 classique.

- **Agrandissement 14:9**

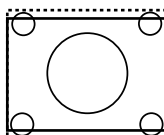

Redimensionne le format 4:3 classique pour obtenir un format 14:9.

- **Compression 16:9**

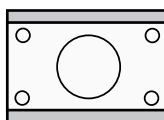

Redimensionne le format 4:3 classique pour obtenir un format 16:9.

Modèles 19 pouces/22 pouces/26 pouces

- **Super zoom (ne convient pas pour HD)**

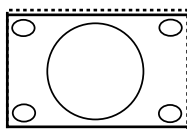

Supprime les barres noires situées sur les côtés de l'image en diffusion 4:3 avec une distorsion minimale.

- **4:3 (ne convient pas pour HD)**

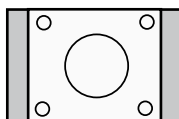

Affiche le format 4:3 classique.

⊖ Remarque

L'utilisation constante du format d'image **4:3** peut entraîner une distorsion de l'image.

- **Agrandissement 14:9 Ciné (ne convient pas pour HD)**

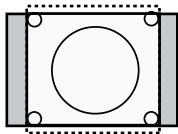

Redimensionne le format 4:3 classique pour obtenir un format 14:9.

- **Agrandissement 16:9 Ciné (ne convient pas pour HD)**

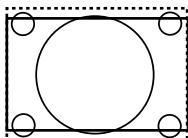

Redimensionne le format 4:3 classique pour obtenir un format 16:9.

- **Remarque**

L'utilisation constante du format d'image **16:9** peut entraîner une distorsion de l'image.

- **Écran large**

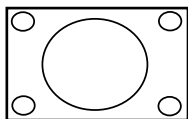

Étire le format 4:3 classique pour obtenir un format 16:9.

- **Zoom sous-titres**

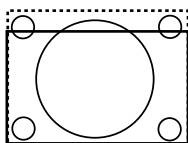

Étire le format 4:3 classique pour obtenir un format 16:9 et permet de monter ou descendre au moyen des touches ▲ et ▼ afin d'afficher les sous-titres.

Réglage des paramètres audio

Cette section explique comment ajuster tous les réglages du son.

1. Appuyez sur la touche **MENU** de la

télécommande et sélectionnez **Son**.

2. Appuyez sur la touche ► pour accéder à la liste.

TV settings		Son
Réglages automatiques	Paramètres	
Image	Incredible surround	
Son	Volume - malvoyants	
Options	Langue audio	
Installer	Dual I-II	
	Mono/Stéréo	
	Ajustement auto. volume	

3. Appuyez sur les touches ▲ ou ▼ pour sélectionner l'un des réglages suivants :

- **Paramètres :**

- Aigu** : Permet d'adapter la valeur des aigus à la qualité d'écoute de votre choix.

- Basses** : Permet d'adapter la valeur des graves à la qualité d'écoute de votre choix.

- Balance** : Permet de régler la balance des haut-parleurs de droite et de gauche en fonction de votre position d'écoute.

- **Incredible Surround** : Règle automatiquement le téléviseur sur le meilleur mode de son surround disponible pour une émission. Sélectionnez **Activé** ou **Désactivé**.

- **Volume - malvoyants** : Permet d'adapter les réglages de l'assistance du volume.

- **Langue audio** : Disponible uniquement pour les chaînes numériques si plusieurs langues sont diffusées. Répertorie les langues audio disponibles.

- **Dual I-II** : Permet de choisir entre deux langues différentes si elles sont disponibles.

- **Mono/Stéréo** : Permet de choisir le mode mono ou stéréo si la diffusion stéréo est disponible.
- **Ajustement auto. volume** : Réduit les variations soudaines de volume, par exemple lors de la publicité ou lors du passage d'une chaîne à une autre. Sélectionnez **Activé** ou **Désactivé**.

5.4 Passage en mode Boutique ou Maison

1. Appuyez sur la touche **MENU** de la télécommande et sélectionnez **Installer > Préférences > Emplacement**.
2. Appuyez sur la touche **►** pour accéder au menu **Emplacement**.
3. Appuyez sur **▲** ou **▼** pour sélectionner le mode du téléviseur :
 - **Boutique** : définit les paramètres Smart sur **Intense**, idéal pour un environnement commercial. Les possibilités de réglage sont limitées.
 - **Maison** : permet aux utilisateurs de modifier librement les réglages du téléviseur.
4. Appuyez sur **OK** pour confirmer.
5. Appuyez sur **MENU** pour quitter le menu.

5.5 Utilisation des options avancées de télétexte

Votre téléviseur dispose d'une capacité de mémoire de 100 pages permettant d'enregistrer les pages et sous-pages télétexte diffusées.

Sélection des sous-pages télétexte

Une page de télétexte peut contenir plusieurs sous-pages. Les sous-pages sont affichées dans une barre située en regard du numéro de la page principale.

1. Appuyez sur la touche **TELETEXT** de la télécommande.

2. Sélectionnez une page de télétexte.
3. Appuyez sur les touches **▲** ou **▼** pour sélectionner une sous-page.

Utilisation du télétexte double écran

Ce mode vous permet d'afficher la chaîne ou la source sur le côté gauche de l'écran et le télétexte à droite.

1. Appuyez sur la touche **12 (DOUBLE ÉCRAN)** de la télécommande pour activer le télétexte en double écran.
2. Appuyez **12** à nouveau sur pour revenir au télétexte normal.
3. Appuyez sur la touche **TELETEXT** pour désactiver le télétexte.

Utilisation des services numériques de télétexte (Royaume-Uni uniquement)

Au Royaume-Uni, certains diffuseurs proposent des services numériques de télétexte ou des services interactifs spéciaux (BBC1 par exemple). Ces services fonctionnent comme des télétextes classiques et disposent en outre de touches numériques, de couleur et de navigation.

1. Appuyez sur la touche **TELETEXT** de la télécommande.
2. Appuyez sur les touches **▲, ▼, ►, ◀** pour sélectionner des éléments ou les mettre en surbrillance.
3. Appuyez sur **OK** pour confirmer ou activer la sélection
4. Appuyez sur l'une des touches de couleur pour sélectionner une option.
5. Appuyez sur la touche **MHEG Cancel** pour annuler le texte numérique ou les services interactifs.

 **Appuyez** **OPTION** une fois pour un zoom sur le haut de l'écran, deux fois pour un zoom sur le bas de l'écran, trois fois pour un retour à l'affichage normal.

 **Attention**
Les services numériques de télétexte sont bloqués lorsque des sous-titres sont

affichés et lorsque l'option **Subtitle On** est sélectionnée dans le menu **Options**, comme indiqué à la *Section 5.8 Sous-titres*.

5.6 Utilisation du guide des programmes (EPG)

L'EPG est un guide apparaissant à l'écran qui indique les programmes des chaînes numériques enregistrées. Ce guide n'est pas disponible avec les chaînes analogiques. Il vous permet de naviguer dans les programmes, de les sélectionner et de les afficher.

Il existe deux types d'EPG, '**Now and Next**' et '**7 or 8 day**'. '**Now and Next**' est disponible partout. En revanche, le guide '**7 or 8 day**' n'est disponible que dans certains pays.

Le menu EPG vous permet :

- d'afficher la liste de programmes numériques en cours;
- d'afficher les prochains programmes;
- de grouper les programmes.

Activation de l'EPG

Remarque

Lors de votre première utilisation de l'EPG, il vous sera peut-être demandé d'effectuer une mise à jour. Dans ce cas, suivez les instructions à l'écran.

1. Appuyez sur la touche  **GUIDE** de la télécommande. L'EPG « Maintenant et après » apparaît et des informations détaillées sur le programme en cours s'affichent.

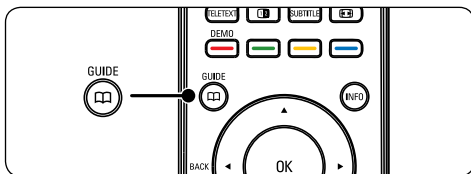

2. Utilisez les touches de couleur de la télécommande pour activer les fonctions disponibles.

Affichage de la date : 01/03/2002		Heure actuelle : mer 02 avr 04:02:15	
2	BBC TWO	16:30	Ready Steady Cook
7	BBC CHOICE	17:15	The Weakest Link
10	BBCi		
11	BBC NEWS 24		
12	BBC PARLMINT		
13	BBC Knowledge		
800	Eurosport		
801	TERRA NOVA		

16:30 - 17:15

Jour précédent
 Jour suivant
 Détail
 Filtre

3. Utilisez les touches de couleur pour afficher l'EPG « 7 ou 8 jours ».
 - **Jour précédent** (rouge) : Affiche l'EPG du jour précédent.
 - **Jour suivant** (vert) : Affiche l'EPG du jour suivant.
 - **Détail** (jaune) : Affiche la description du programme.
 - **Filtre** (bleu) : Permet de grouper des programmes.

Affichage de la date : 01/03/2002		Heure actuelle : mer 02 avr 04:02:15	
Take a couple of chefs, Paul Rankin and Phil Vickery, add two contestants, throw in some ingredients and garnish liberally with Ainsley Harriott. Simmer and enjoy.			
			Test

Page préc.
 Page suiv.
 Retour

4. Appuyez sur la touche  **GUIDE** pour quitter l'EPG.

5.7 Réglage des paramètres d'options

1. Appuyez sur la touche **MENU** de la télécommande et sélectionnez **Options**.
2. Appuyez sur la touche **▶** pour accéder au menu.

TV settings		Options
Paramètres Smart		Minuterie
Image		Verrou automatique
Son		Sous-titres
Options		Langue sous-titres
Installer		Interface commune

3. Appuyez sur les touches ▲ ou ▼ pour sélectionner l'un des réglages suivants :

- **Minuteur**
- **Verrou automatique**
- **Sous-titres**
- **Langue sous-titres**
- **Interface commune**

Utilisation des programmations

Appuyez sur la touche **MENU** de la télécommande et sélectionnez **Options > Minuterie > Horloge**.

- **Mode horloge automatique** : vous pouvez définir l'horloge manuellement ou automatiquement :
 - **Manuel** : permet d'entrer manuellement l'heure et le jour de la semaine
 - **Automatique** : permet de sélectionner la chaîne à partir de laquelle le téléviseur obtient l'heure.
- **Fuseau horaire** : l'heure réglée est basée sur le fuseau GMT.

Mise en veille automatique du téléviseur (arrêt programmé)

L'arrêt programmé permet de mettre le téléviseur en veille après un laps de temps déterminé.

1. Appuyez sur la touche **MENU** de la télécommande et sélectionnez **Options >**

Minuterie > Mise en veille.

2. Appuyez sur la touche ► pour accéder au menu **Mise en veille**.
3. Appuyez sur les touches ▲ ou ▼ pour définir le minuteur sur 180 minutes maximum, par tranches de 5 minutes. Si elle est définie sur zéro minute, la fonction d'arrêt programmé est désactivée.
4. Appuyez sur **OK** pour activer l'arrêt programmé.

ⓘ Remarque

Vous pourrez éteindre votre téléviseur avant l'arrêt programmé ou redéfinir ce dernier pendant le compte à rebours.

Mise en marche automatique du téléviseur (heure de début)

L'option de mise en marche automatique permet d'allumer le téléviseur sur une chaîne définie et à une heure précise, à partir du mode veille.

1. Appuyez sur la touche **MENU** de la télécommande et sélectionnez **Options > Minuterie > Heure de début**.
2. Appuyez sur la touche ► pour accéder au menu **Heure de début**.
3. Utilisez les touches ▲ ou ▼, ► ou ◀ pour sélectionner et définir les options de chaîne, jour de la semaine, fréquence et heure de début.
4. Appuyez sur la touche **OK** pour confirmer votre choix.
5. Appuyez sur **MENU** pour quitter le menu.

✳ Astuce

Pour désactiver la mise en marche automatique, sélectionnez **Désactivé** dans le menu **Heure de début**.

Arrêt automatique du téléviseur (heure de fin)

L'arrêt programmé du téléviseur permet de mettre le téléviseur en mode veille à une heure précise.

1. Appuyez sur la touche **MENU** de la

télécommande et sélectionnez **Options > Minuterie > Heure de fin.**

2. Appuyez sur la touche ► pour accéder au menu **Heure de fin.**
3. Utilisez les touches ▲ ou ▼, ► ou ◀ pour sélectionner et définir le jour de la semaine.
4. Appuyez sur **OK** pour confirmer.
5. Appuyez sur **MENU** pour quitter le menu.

⊖ Remarque

Vous pourrez éteindre votre téléviseur avant l'arrêt programmé ou redéfinir ce dernier pendant le compte à rebours.

Verrouillage des chaînes de télévision ou des appareils connectés (verrou automatique)

Verrouillez les chaînes de télévision ou les appareils connectés à l'aide d'un code à quatre chiffres afin d'empêcher les enfants de regarder des contenus non autorisés.

Définir ou modifier le code du verrou automatique

1. Appuyez sur la touche **MENU** de la télécommande et sélectionnez **Options > Verrou automatique > Modifier code.**
2. Appuyez sur la touche ► pour accéder à la configuration du code.
3. Entrez le code à l'aide des touches numériques. Le menu **Options** apparaît à nouveau et un message s'affiche pour confirmer la création ou la modification du code.

✳ Astuce

Vous pouvez également utiliser le code de réinitialisation 0711 pour réinitialiser votre code PIN.

Accéder au menu Verrou automatique

1. Appuyez sur la touche **MENU** de la télécommande et sélectionnez **Options > Verrou automatique**, puis appuyez sur ► pour entrer votre code.
2. Saisissez votre code à l'aide des touches

numériques.

Verrouiller ou déverrouiller l'ensemble des chaînes et des périphériques connectés

1. Dans le menu **Verrou automatique**, sélectionnez **Effacer tout.**
2. Appuyez sur **OK.**

Verrouiller ou déverrouiller un(e) ou plusieurs chaînes/périphériques connectés

1. Dans le menu **Verrou automatique**, sélectionnez **Verrouiller programme.**
2. Appuyez sur la touche ► pour accéder au menu.
3. Appuyez sur les touches ▲ ou ▼ pour sélectionner **channel lock.**
4. Appuyez sur la touche ► pour verrouiller ou déverrouiller la chaîne.

Régler le contrôle parental

Certains diffuseurs proposent des classements par tranches d'âge. Vous pouvez régler votre téléviseur de sorte que seules les émissions destinées à un public du même âge ou d'âge inférieur à celui de votre enfant s'affichent.

1. Dans le menu **Verrou automatique**, sélectionnez **Contrôle parental.**
2. Appuyez sur la touche ► pour accéder au menu.
3. Appuyez sur les touches ▲ ou ▼ pour sélectionner **age rating.**
4. Sélectionnez l'âge et appuyez sur **OK.**
5. Appuyez sur la touche **Menu** pour quitter le menu.

5.8 Utilisation des sous-titres

Vous pouvez activer les sous-titres pour chaque chaîne de télévision. Les sous-titres sont disponibles via le télétexte ou la TNT. Avec la télévision numérique, vous avez la possibilité de sélectionner la langue de sous-titres de votre choix.

1. Appuyez sur la touche **MENU** de la télécommande et sélectionnez **Options** > **Sous-titres**.

2. Appuyez sur la touche ► pour accéder à la liste.

TV settings	Options
Paramètres Smart	Minuterie
Image	Verrou automatique
Son	Sous-titres
Options	Langue sous-titres
Installer	Interface commune

3. À l'aide des touches ▲ ou ▼, sélectionnez **Activé** pour afficher les sous-titres de façon permanente ou **Activé en mode silence** pour afficher les sous-titres uniquement lorsque le son est coupé (touche  de la télécommande).

4. Appuyez sur **OK** pour revenir au menu **Options**.

Sélection d'une langue de sous-titres sur les chaînes numériques

Remarque

Lorsque vous sélectionnez une langue de sous-titres sur une chaîne numérique, comme indiqué ci-dessous, la langue de sous-titres préférentielle définie dans le menu **Installer** est temporairement remplacée.

1. Appuyez sur la touche **MENU** de la télécommande et sélectionnez **Options** > **Langue sous-titres**.
2. Appuyez sur la touche ► pour accéder à la liste des langues disponibles.
3. Appuyez sur ▲ ou ▼ pour sélectionner une langue des sous-titres.
4. Appuyez sur **OK**.

5.9 Écoute de chaînes radio numériques

Si la diffusion numérique est disponible, des chaînes radio numériques sont automatiquement installées pendant l'installation. Pour réorganiser les chaînes radio numériques, voir la *Section 6.3 Réorganisation des chaînes*.

1. Appuyez sur la touche **OK** de la télécommande. Le menu **Toutes les chaînes** s'affiche.
2. Utilisez les touches numérotées pour sélectionner une chaîne.
3. Appuyez sur **OK**.

5.10 Mise à jour du logiciel de votre téléviseur

Philips s'efforce en permanence d'améliorer ses produits. Par conséquent, il est fortement recommandé de mettre à jour le logiciel du téléviseur lorsque des mises à jour sont disponibles. Vérifiez si des mises à jour sont disponibles sur le site www.philips.com/support.

Vérification de la version actuelle de votre logiciel

1. Appuyez sur la touche **MENU** de la télécommande et sélectionnez **Installer** ► **Info logiciel actuel**.

Mise à jour du logiciel (télévision numérique)

Si vous utilisez la TNT, votre téléviseur reçoit automatiquement les mises à jour logicielles. Si vous recevez un message vous demandant de mettre à jour votre logiciel, procédez comme suit :

- Sélectionnez **Now** (recommandé) pour mettre immédiatement à jour le logiciel.
- Sélectionnez **Later** pour recevoir une notification de mise à jour ultérieurement.
- Sélectionnez **Annuler** pour quitter la mise à jour (déconseillé).

6 Installation des chaînes

Lors de la première configuration du téléviseur, vous êtes invité à sélectionner la langue appropriée pour le menu et à installer automatiquement les chaînes de télévision ainsi que les chaînes radio numériques (le cas échéant).

Cette section fournit des informations sur la réinstallation de chaînes ainsi que sur les autres options d'installation utiles.

⊖ Remarque

La réinstallation des chaînes entraînera la modification de la liste **Toutes les chaînes**.

6.1 Installation automatique des chaînes

Cette section explique comment rechercher et enregistrer des chaînes automatiquement. Ces instructions sont valables aussi bien pour les chaînes analogiques que pour les chaînes numériques.

Install	Langue
Langue	Langue du menu
Pays	Langue audio préférée
Channel install...	Langue sous-titres préférée
Préférences	Malentendants
Labels source	Description audio
Décodeur	
Info logiciel actuel	
Paramètres d'usine	

Étape 1 Sélection de la langue des menus

1. Appuyez sur la touche **MENU** de la télécommande et sélectionnez **Installer > Langue**.
2. Appuyez sur la touche ► pour accéder au menu **Langue du menu**.

3. Appuyez sur ▲ ou ▼ pour sélectionner la langue.
4. Appuyez sur **OK** pour confirmer.
5. Appuyez sur la touche ◀ pour revenir au menu **Installer**.

Outre la langue du menu, vous pouvez configurer les paramètres de langue suivants via le menu **Language** (chaînes numériques uniquement) :

- **Langue audio préférée** : Sélectionnez l'une des langues audio disponibles comme langue préférée. Pour en savoir plus, voir la *Section 5.3 Réglage des paramètres audio*.
- **Langue sous-titres préférée** : Sélectionnez l'une des langues des sous-titres disponibles. Pour en savoir plus, voir la *Section 5.8 Sélection d'une langue de sous-titres sur les chaînes numériques*.
- **Malentendants** : Si cette option est disponible, sélectionnez **Activé** pour afficher les sous-titres pour malentendants dans la langue de votre choix.
- **Description audio** : Si cette option est disponible, sélectionnez **Activé** pour entendre la description audio dans la langue de votre choix.

Étape 2 Sélection du pays

Sélectionnez votre pays de résidence. Le téléviseur installe et organise les chaînes en fonction du pays où vous résidez.

1. Dans le menu **Installer**, appuyez sur ▼ pour sélectionner **Pays**.
2. Appuyez sur la touche ► pour accéder à la liste.
3. Appuyez sur ▲ ou ► pour sélectionner le pays.
4. Appuyez sur la touche ◀ pour revenir au menu **Installer**.

Étape 3 Installation des chaînes

Votre téléviseur recherche et enregistre toutes les chaînes de télévision numériques et analogiques disponibles ainsi que les chaînes radio numériques disponibles.

1. Dans le menu **Installer**, appuyez sur ▲ ou ▼ pour sélectionner **Channel install.** > **Installation automatique**.
2. Appuyez sur ► pour sélectionner **Démarrer maintenant**.
3. Appuyez sur **OK**.
4. Appuyez sur la touche verte pour lancer l'installation. L'installation peut prendre quelques minutes.
5. Lorsque la recherche de chaînes est terminée, appuyez sur la touche rouge pour revenir au menu **Installation**.
6. Appuyez sur **MENU** pour quitter le menu.

Conseil

Une fois les chaînes TV numériques détectées, la liste des chaînes installées peut contenir des numéros de chaîne vides. Pour renommer, réorganiser ou désinstaller les chaînes mémorisées, reportez-vous à la *Section 6.3 Réorganisation des chaînes*.

6.2 Installation manuelle des chaînes

Cette section explique comment rechercher et mémoriser manuellement des chaînes TV analogiques. Si vous souhaitez rechercher et mémoriser des chaînes numériques, consultez la *Section 6.7. Test de réception numérique*

Étape 1 Sélection du système

Remarque

Passer directement à l'*Étape 2 Recherche et enregistrement de nouvelles chaînes de télévision* si les paramètres de votre système sont corrects.

1. Appuyez sur la touche **MENU** de la télécommande et sélectionnez **Installer** > **Channel install.** > **Analogique** : **installation manuelle**.

- Appuyez sur ► pour accéder au menu **Installation des chaînes**. L'option **Système** est mise en surbrillance.
- Appuyez sur ► pour accéder à la liste **Système**.

Installation des chaînes		Analogique : installation manuelle	
Installation automatique		Systeme	
Mise à jour de l'installation		Recherche	
Numérique : réception test		Réglage fin	
Analogique : installation manuelle		Mémoriser chaîne actuelle	
Réorganiser		Mémoriser comme nouvelle chaîne	

- Appuyez sur ▲ ou ▼ pour sélectionner votre pays ou votre région.
- Appuyez sur ◀ pour revenir au menu **Installation des chaînes**.

Étape 2 Recherche et enregistrement de nouvelles chaînes de télévision

- Appuyez sur la touche **MENU** de la télécommande et sélectionnez **Installer > Installation des chaînes > Analogique : installation manuelle > Recherche**.
- Appuyez sur ► pour accéder au menu **Recherche**.
- Appuyez sur la touche rouge et utilisez les touches numériques de la télécommande pour saisir la fréquence à trois chiffres. Vous pouvez également appuyer sur la touche verte pour rechercher automatiquement la chaîne suivante.
- Appuyez sur la touche ◀ lorsque la nouvelle chaîne a été détectée.
- Sélectionnez **Mémoriser comme nouvelle chaîne** et appuyez sur ► pour accéder au menu.
- Appuyez sur **OK** pour enregistrer la chaîne détectée.

Le numéro de la chaîne s'affiche à l'écran.

- Appuyez sur **MENU** pour quitter le menu.

Réglage fin des chaînes analogiques

Vous pouvez affiner le réglage des chaînes analogiques lorsque la réception est mauvaise.

- Appuyez sur la touche **MENU** de la télécommande et sélectionnez **Installer > Installation des chaînes > Analogique : installation manuelle > Réglage fin**.
- Appuyez sur ► pour accéder au menu **Réglage fin**.
- Appuyez sur ▲ ou ▼ pour régler la fréquence.
- Appuyez sur la touche **OK** lorsque le réglage est terminé.
- Sélectionnez **Mémoriser chaîne actuelle** pour enregistrer la chaîne sous le numéro de chaîne actuel.
- Appuyez sur la touche ► pour accéder au menu.
- Appuyez sur **OK**.
- Appuyez sur **MENU** pour quitter le menu.

6.3 Réorganisation des chaînes

- Appuyez sur la touche **MENU** de la télécommande et sélectionnez **Installer > Installation des chaînes > Réorganiser**.
- Appuyez sur ► pour accéder à la liste **Réorganiser**.
- Appuyez sur les touches ▲ ou ▼ pour sélectionner la chaîne à réorganiser.
- Appuyez sur la touche jaune pour déplacer la chaîne vers le haut de la liste ou sur la touche bleue pour la déplacer vers le bas de la liste.
- Appuyez sur la touche **MENU** pour quitter

le menu.

6.4 Modification du nom des chaînes

1. Appuyez sur la touche **MENU** de la télécommande et sélectionnez **Installer > Installation des chaînes > Réorganiser**.
2. Appuyez sur ► pour accéder à la liste **Réorganiser**.
3. Appuyez sur les touches ▲ ou ▼ dans la liste **Réorganiser** pour sélectionner la chaîne que vous souhaitez renommer.
4. Appuyez sur la touche rouge.
5. Appuyez sur les touches ◀ et ▶ pour sélectionner les caractères ▲ et sur ▼ pour les modifier. L'espace, les chiffres (0-9) et les autres caractères spéciaux sont situés entre le **z** et le **A**.
6. Appuyez sur la touche verte ou sur **OK** pour terminer l'opération.

✳ Conseil

Appuyez sur la touche jaune pour supprimer tous les caractères. Appuyez sur la touche bleue pour supprimer uniquement les caractères mis en surbrillance.

6.5 Désinstallation ou réinstallation des chaînes

1. Vous pouvez désinstaller une chaîne mémorisée ou réinstaller une chaîne désinstallée. Appuyez sur la touche **MENU** de la télécommande et sélectionnez **Installer > Installation des chaînes > Réorganiser**.
2. Appuyez sur ► pour accéder à la liste **Réorganiser**.
3. Appuyez sur ▲ ou sur ▼ pour sélectionner la chaîne que vous souhaitez désinstaller ou réinstaller.
4. Appuyez sur la touche verte pour

désinstaller ou réinstaller la chaîne sélectionnée.

5. Appuyez sur la touche **MENU** pour quitter le menu.

6.6 Mise à jour automatique de la liste des chaînes

Vous pouvez également mettre à jour la liste des chaînes manuellement.

1. Appuyez sur la touche **MENU** de la télécommande et sélectionnez **Installer > Installation des chaînes > Mise à jour de l'installation**.
2. Appuyez sur la touche ► pour accéder au menu **Mise à jour de l'installation**. L'option **Démarrer maintenant** est mise en surbrillance.
3. Appuyez sur **OK**.
4. Appuyez sur la touche verte pour lancer la mise à jour. Cette opération peut prendre quelques minutes.
5. Une fois la mise à jour terminée, appuyez sur la touche rouge pour revenir au menu **Installation des chaînes**.
6. Appuyez sur **MENU** pour quitter le menu.

6.7 Test de réception numérique

Si votre téléviseur reçoit la télévision numérique, vous pouvez vérifier la qualité et l'intensité du signal des chaînes numériques. Cela vous permet de repositionner et tester votre antenne ou votre parabole.

1. Appuyez sur la touche **MENU** de la télécommande et sélectionnez **Installer > Installation des chaînes > Numérique > réception test**.
2. Appuyez sur **OK**.
3. Appuyez sur la touche verte pour lancer automatiquement la vérification ou pour

saisir manuellement la fréquence de la chaîne que vous souhaitez tester. Si la qualité et la force du signal sont faibles, repositionnez l'antenne ou la parabole et effectuez un nouveau test.

4. Lorsque l'opération est terminée, appuyez sur la touche jaune pour mémoriser la fréquence.
5. Appuyez sur la touche rouge pour revenir au menu **Installation des chaînes**.
6. Appuyez sur **MENU** pour quitter le menu.

 **Remarque**

Si vous avez d'autres problèmes relatifs à la réception de la télévision numérique, contactez un installateur spécialisé.

7 Connexion de périphériques

7.1 Présentation des connexions

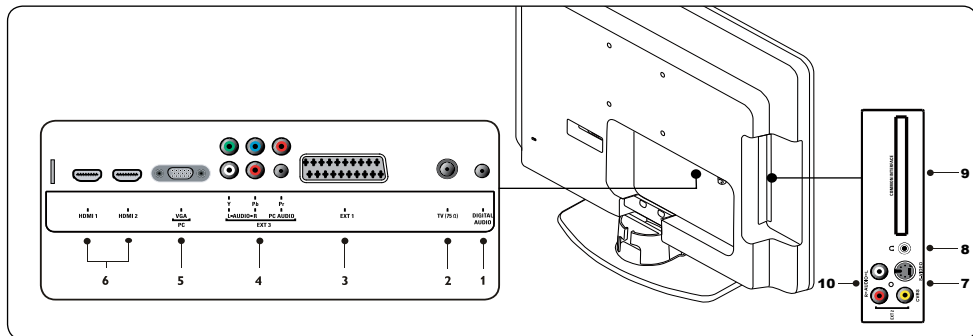

suite. Pour certains dispositifs (connectés à la prise PÉRITEL), cette sélection est effectuée automatiquement.

6. HDMI (entrée) 1/2

Connecteurs d'entrée HDMI destinés aux lecteurs Blu-ray Disc, récepteurs

Connecteurs arrière

1. Sortie audio numérique

Connecteurs de sortie audio Cinch pour Home Cinéma et autres systèmes audio.

2. TV (75Ω)

Antenne TV.

3. EXT 1 - Péritel (entrée-sortie)

Prise destinée à divers systèmes, y compris les magnétoscopes, caméscopes (format VHS, 8 mm ou Hi 8), décodeurs, récepteurs satellite, lecteurs de DVD, consoles de jeux ou dispositifs produisant un signal RVB.

4. EXT 3 - Connecteurs composantes audio PC/YPbPr/Audio G/D (entrée)

Connecteurs d'entrée audio et vidéo PC composantes (Y Pb Pr) et audio G/D pour PC (en cas de connexion d'un PC via un adaptateur DVI-HDMI), lecteurs de DVD, récepteurs numériques, consoles de jeux et autres périphériques vidéo composantes.

5. Connecteur VGA (PC) (entrée)

ou ordinateur. Pour afficher des images à l'aide d'un élément connecté, appuyez sur le bouton **SOURCE** de la télécommande : une fois pour sélectionner **EXT 1**, deux fois pour sélectionner **EXT 2** et ainsi de

numériques, consoles de jeux et autres périphériques haute définition.

Connecteurs latéraux

7. EXT2-CVBS/S-Video

Connecteur Cinch d'entrée vidéo pour périphériques composite. Connecteur d'entrée S-Vidéo pour périphériques S-Vidéo

8. Casque

Mini-prise stéréo, dim. ex. 3,5 mm

9. Interface commune

Logement pour modules de contrôle d'accès.

10. AUDIO L/R

Connecteurs d'entrée audio G/D pour périphériques composites et S-Vidéo.

7.2 Connexion de périphériques

Cette section explique comment connecter divers périphériques aux différents connecteurs et fournit davantage de détails sur les exemples présentés dans le *Guide de démarrage rapide*.

⚠ Attention

Débranchez la prise secteur avant de connecter les périphériques.

ℹ Remarque

Il est possible d'utiliser différents types de connecteurs pour relier un périphérique à votre téléviseur, en fonction des connecteurs disponibles et de vos besoins.

Lecteur de disques Blu-ray

Pour la vidéo haute définition, connectez un câble HDMI selon le schéma suivant :

Lecteur de DVD

Pour la vidéo DVD, connectez un câble péritel selon le schéma suivant :

Récepteur satellite

Pour recevoir des chaînes analogiques via une antenne et des chaînes numériques via un récepteur satellite, connectez un câble d'antenne et un câble péritel selon le schéma suivant :

Récepteur numérique HD

Pour recevoir des chaînes analogiques via l'antenne et des chaînes numériques via un récepteur numérique HD, connectez deux câbles d'antenne et un câble HDMI selon le schéma suivant :

Combinaison lecteur/enregistreur de DVD et récepteur de télévision numérique

Pour recevoir des chaînes analogiques via une antenne et enregistrer des programmes sur un lecteur/enregistreur de DVD combiné à un récepteur numérique, connectez deux câbles

d'antenne et un câble péritel selon le schéma suivant :

Lecteur/enregistreur de DVD et récepteur (séparés)

Pour recevoir des chaînes analogiques via l'antenne et enregistrer des émissions sur un lecteur/enregistreur de DVD et un récepteur (séparés), connectez trois câbles d'antenne et un câble péritel selon le schéma suivant :

Enregistreur de DVD et système Home Cinéma

Pour recevoir des chaînes analogiques via l'antenne, disposer d'une sortie audio pour le Home Cinéma et enregistrer des émissions sur un lecteur/enregistreur de DVD, connectez deux câbles d'antenne, un câble péritel et deux câbles audio numériques selon le schéma suivant :

ℹ Remarque

Si vous disposez d'un Home Cinéma ou d'un autre système audio, commencez par connecter le signal audio entre votre périphérique de lecture et le téléviseur afin d'obtenir une synchronisation optimale du son et de l'image. Reliez ensuite le signal audio au Home Cinéma ou au périphérique audio via les connecteurs audio situés à l'arrière du téléviseur.

Console de jeux ou caméscope

Pour une console de jeux mobile ou un caméscope, il peut être plus pratique de connecter le périphérique sur le côté du téléviseur. Vous pouvez par exemple connecter la console de jeux ou le caméscope aux connecteurs VIDEO/S-Video et AUDIO G/D situés sur le côté du téléviseur. Pour les périphériques haute définition, un connecteur HDMI est également disponible.

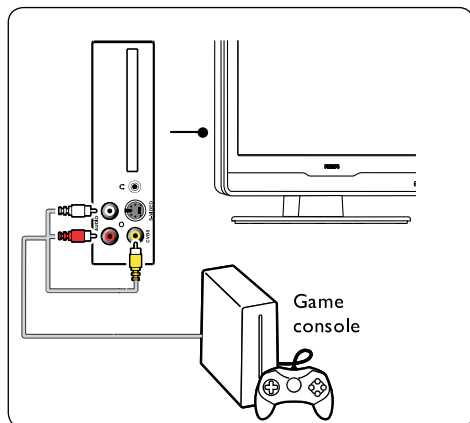

Une console de jeux ou un caméscope fixes peuvent être connectés à un connecteur HDMI ou aux connecteurs EXT 3 (composantes) situés au dos du téléviseur.

PC

Avant de connecter un PC :

- Réglez la fréquence de rafraîchissement du moniteur à 60 Hz. Consultez la *Section 8 Spécifications techniques* pour obtenir une liste des résolutions des ordinateurs.
- Sélectionnez le format d'image du téléviseur **Écran large** comme indiqué dans la *Section 5.3 Modification du format d'image*.

Connecter un PC à l'arrière du téléviseur

1. Utilisez un câble VGA pour connecter un PC au connecteur PC IN situé au dos du téléviseur.
2. Connectez un câble audio mini-prise de votre PC au connecteur mini-prise AUDIO IN situé à l'arrière du téléviseur.

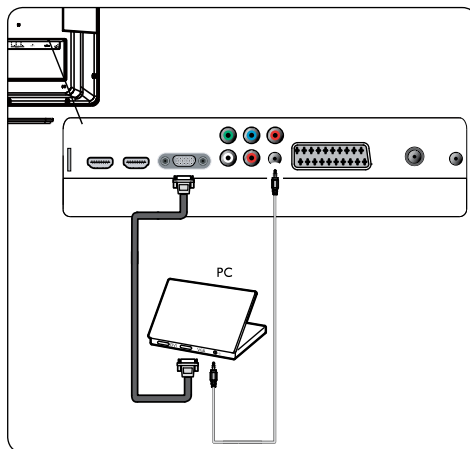

7.3 Installation des périphériques

Attribution d'un décodeur de chaînes

Les décodeurs permettant de décoder les chaînes numériques peuvent être connectés à un connecteur péritel. Les chaînes TV doivent être définies en tant que chaînes à décoder. Vous devez ensuite indiquer à quelle prise le décodeur est connecté.

1. Appuyez sur la touche **MENU** de la télécommande et sélectionnez **Installer > Décodeur**.

Menu TV	Installer
Paramètres Smart	Langue
Image	Pays
Son	Channel install...
Options	Préférences
Installer	Labels source
	Décodeur
	Info logiciel actuel
	Paramètres d'usine

2. Appuyez sur la touche **►** pour accéder à la liste.
3. Appuyez sur **▲** ou sur **▼** pour sélectionner la chaîne à décoder.

- Appuyez sur **OK** pour sélectionner ou désélectionner la chaîne.
- Appuyez sur la touche **◀** pour revenir au menu précédent.
- Appuyez sur **MENU** pour quitter le menu.

7.4 Utilisation de la fonction Philips EasyLink

Votre téléviseur prend en charge la fonction Philips EasyLink, qui permet la lecture et la mise en pause à l'aide d'une seule touche entre appareils compatibles EasyLink. Les appareils compatibles doivent être connectés à votre téléviseur via le connecteur HDMI et raccordés de la manière indiquée dans la *Section 7.4.1 Raccordement des périphériques aux connecteurs.*

Raccordement des périphériques aux connecteurs.

Activation ou désactivation de la fonction EasyLink

- Appuyez sur la touche **MENU** de la télécommande et sélectionnez **Installer > Préférences > EasyLink**.
- Sélectionnez **Activé** ou **Désactivé**.

Utilisation de la fonction de lecture avec une seule touche

Cette fonction permet par exemple de lancer la lecture depuis la touche de lecture de la télécommande de votre lecteur DVD. Votre lecteur DVD lance la lecture et votre téléviseur bascule automatiquement vers la source correcte, c'est-à-dire l'affichage du contenu du DVD.

Utilisation de la mise en veille du système

La mise en veille du système permet d'appuyer sur la touche de mise en marche **POWER** de votre télécommande, par exemple, et de la maintenir enfoncée. Votre téléviseur et tous vos périphériques HDMI connectés passent alors en mode veille. Vous pouvez mettre le système en veille à l'aide d'une seule touche en utilisant

la télécommande de tout périphérique HDMI connecté.

7.5 Préparation du téléviseur aux services numériques

Les chaînes TV numériques codées peuvent être décodées à l'aide d'un module de contrôle d'accès (CAM) fourni par un opérateur de services de télévision numérique.

Le module CAM permet d'activer plusieurs services numériques, en fonction de l'opérateur et des services que vous avez choisis (télévision payante par exemple). Contactez votre opérateur de services de télévision numérique pour obtenir de plus amples informations sur les conditions générales.

Utilisation du module de contrôle d'accès

⚠ AVERTISSEMENT

Mettez votre téléviseur hors tension avant d'insérer un CAM. Respectez scrupuleusement les instructions ci-dessous. Une mauvaise insertion du CAM risque d'endommager le module ainsi que votre téléviseur.

- En suivant les instructions gravées sur le CAM, insérez délicatement le CAM dans l'interface commune située sur le côté du téléviseur.
- Insérez le CAM au maximum.

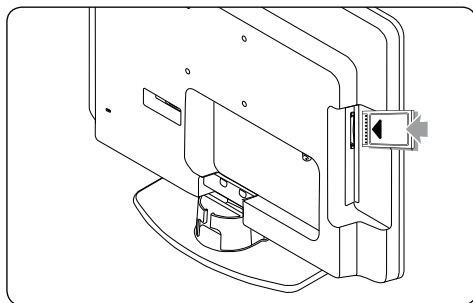

- Allumez le téléviseur et attendez l'activation du CAM. Cette opération peut prendre quelques minutes.

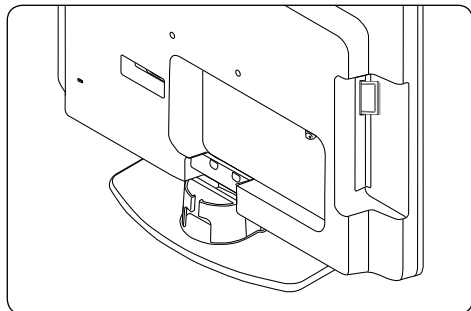

Remarque

Ne retirez pas le CAM du logement. Si vous retirez le CAM, les services numériques seront désactivés.

Accès aux services CAM

- Une fois le CAM inséré et activé, appuyez sur la touche **MENU** de la télécommande et sélectionnez **Menu TV > Options > Interface commune**.

Cette option est uniquement disponible si le CAM est correctement inséré et activé. Les applications et le contenu à l'écran sont fournis par votre opérateur de services de télévision numérique.

8 Spécifications techniques

Résolutions d'affichage prises en charge

• Formats ordinateurs (PC)

Résolution	Fréquence de rafraîchissement
720 x 400	70 Hz
640 x 480	60 Hz
800 x 600	60 Hz
1024 x 768	60 Hz
1440 x 900	60 Hz
1680 x 1050 (22 pouces uniquement)	60 Hz
1366 x 768 (26 pouces uniquement)	60 Hz

⊖ Remarques

Le modèle 20PFL3403D prend uniquement en charge le format 640x480 60 Hz.

• Formats vidéo

Résolution	Fréquence de rafraîchissement
480i	60 Hz
480p	60 Hz
576i	50 Hz
576p	50 Hz
720p	50 Hz, 60 Hz
1080i	50 Hz, 60 Hz
1080p (HDMI)	50 Hz, 60 Hz

⊖ Remarques

Le modèle 20PFL3403D prend uniquement en charge les formats 480i 60 Hz\576i 50 Hz et 480p 60 Hz\576p 50 Hz.

Tuner / Réception / Transmission

- Entrée antenne : 75 ohm coaxial (IEC75)
- Système TV : PAL D/K, BG,I
SECAM L'/L
- Lecture vidéo : NTSC, SECAM, PAL
- DVB terrestre (voir la liste des pays à l'arrière du téléviseur)

Télécommande

- Type : RC-6
- Piles : 2 x AAA (type LR03)

Connexions (arrière)

- EXT 1 (péritel) : entrée-sortie péritel
- EXT 3 composantes audio PC, (Y Pb Pr), entrée audio G/D.
- VGA
- HDMI 1/2/
- SPDIF OUT : sortie audio numérique (prise coaxiale-Cinch-S/PDIF) Affichage synchronisé.
- ANTENNE TV

Connexions (côté)

- Sortie casque (mini-prise stéréo)
- EXT 2 entrée AUDIO G/D composantes, entrée vidéo (CVBS), S-Vidéo
- Logement d'interface commune (logement CAM)

Alimentation

- Alimentation secteur : C.A. 100-240 V (±10 %)
- Consommation électrique et consommation électrique en veille : Voir spécifications techniques à l'adresse www.philips.com
- Température ambiante : 5 °C - 35 °C

Les caractéristiques sont susceptibles d'être modifiées sans avis préalable. Pour des spécifications détaillées de ce produit, consultez le site www.philips.com/support.

9 Dépannage

Cette section décrit des problèmes courants et leurs solutions.

9.1 Problèmes courants relatifs au téléviseur

Le téléviseur ne s'allume pas :

- Débranchez le câble d'alimentation, patientez une minute, puis rebranchez-le.
- Vérifiez que le cordon secteur est connecté correctement et que le secteur est sous tension.

La télécommande ne fonctionne pas correctement :

- Vérifiez que les piles de la télécommande sont correctement insérées conformément à l'orientation des pôles +/-.
- Remplacez les piles de la télécommande si elles sont faibles ou usées.
- Nettoyez la télécommande et le capteur du téléviseur.

Vous avez oublié votre code pour le déverrouillage du verrou automatique.

- Saisissez « 0711 » comme indiqué dans la *Section 5.7 Verrouillage des chaînes de télévision ou des appareils connectés (verrou automatique)*.

Le menu TV n'est pas dans la bonne langue.

- Voir *Section 6.1 Installation automatique des chaînes* pour des instructions sur la modification de la langue du menu TV.

Lorsque le téléviseur est mis en marche/arrêt/veille, le châssis du téléviseur émet un grincement :

- Aucune mesure n'est nécessaire. Le son émis est provoqué par une dilatation et une contraction normales des éléments du téléviseur lorsqu'ils chauffent ou

refroidissent. Ceci est sans influence sur le bon fonctionnement de l'appareil.

9.2 Problèmes relatifs aux chaînes de télévision

Une chaîne déjà installée n'apparaît pas dans la liste des chaînes :

- Vérifiez que vous avez sélectionné la bonne liste.
- La chaîne a peut-être été désinstallée et déplacée vers le menu **Réorganiser**. Pour accéder au menu, appuyez sur la touche **MENU** de la télécommande et sélectionnez **Installer > Installation des chaînes > Réorganiser**.

Aucune chaîne numérique n'a été trouvée au cours de l'installation :

- Vérifiez que le téléviseur prend en charge la TNT dans votre pays. Consultez la liste des pays au dos du téléviseur.

9.3 Problèmes d'image

Le voyant d'alimentation est allumé mais aucune image ne s'affiche :

- Vérifiez que l'antenne est branchée correctement.
- Vérifiez que le périphérique approprié est sélectionné.

Le son est audible mais aucune image ne s'affiche :

- Vérifiez que les réglages de l'image sont corrects. Voir *Section 5.3 Réglage des paramètres d'image*.

La réception TV d'une connexion d'antenne est mauvaise :

- Vérifiez que l'antenne est correctement connectée au téléviseur.
- Les haut-parleurs, les périphériques audio non reliés à la terre, les lampes au néon, les bâtiments élevés ou les montagnes peuvent

avoir une incidence sur la qualité de l'image. Essayez d'améliorer la qualité de réception en changeant l'orientation de l'antenne ou en écartant les périphériques du téléviseur.

- Vérifiez que le système TV adéquat pour votre région est sélectionné. Voir *Section 6.2 Installation manuelle des chaînes*.
- Si la réception est mauvaise sur une seule chaîne, essayez d'effectuer un réglage fin pour cette chaîne. Voir *Section 6.2 Réglage fin des chaînes analogiques*.

La qualité d'image reçue de périphériques connectés est mauvaise :

- Vérifiez que les périphériques sont correctement connectés.
- Vérifiez que les réglages de l'image sont corrects. Voir *Section 5.3 Réglage des paramètres d'image*.

Le téléviseur n'a pas sauvegardé mes réglages :

- Vérifiez que le téléviseur est en mode **Maison**, mode qui vous permet de modifier les réglages à votre guise. Voir *Section 5.4 Passage en mode Boutique ou Maison*.

L'image ne s'adapte pas à l'écran : elle est trop grande ou trop petite :

- Essayez d'utiliser un format d'image différent, comme indiqué dans la *Section 5.3 Modification du format d'image*.

La position de l'image est incorrecte :

- Les signaux d'image provenant de certains périphériques ne s'adaptent pas correctement à l'écran. Vérifiez la sortie du signal du périphérique.

9.4 Problèmes de son

Une image s'affiche mais le téléviseur n'émet aucun son :

Remarque

Si aucun signal audio n'est détecté, le

téléviseur désactive automatiquement la sortie audio et ne signale aucun dysfonctionnement.

- Vérifiez que tous les câbles sont correctement connectés.
- Vérifiez que le volume n'est pas réglé sur 0.
- Vérifiez que le son n'est pas coupé.

Une image s'affiche mais la qualité du son est mauvaise :

- Vérifiez les réglages **Son**. Pour cela, consultez la *Section 5.3 Réglage des paramètres audio*.

Une image s'affiche mais le son n'est émis que par une enceinte :

- Vérifiez que le **Balance** est correctement réglée. Pour cela, consultez la *Section 5.3 Réglage des paramètres audio*.

9.5 Problèmes de connexion HDMI

Vous êtes confronté à des problèmes liés aux périphériques HDMI

- La prise en charge HDCP peut retarder le délai d'affichage du contenu provenant d'un périphérique.
- Si le téléviseur ne reconnaît pas le périphérique et si aucune image ne s'affiche à l'écran, essayez de passer d'un périphérique à l'autre et de redémarrer.
- En cas de perturbation intermittente du son, consultez le manuel d'utilisation du périphérique HDMI pour vérifier que les réglages de sortie sont corrects. Vous pouvez également essayer de connecter le signal audio du périphérique HDMI au téléviseur via la prise AUDIO IN située à l'arrière du téléviseur.

9.6 Problèmes de connexion PC

L'affichage du contenu de mon PC sur l'écran de mon téléviseur n'est pas stable ou n'est pas synchronisé :

- Vérifiez que la résolution et la fréquence de rafraîchissement sélectionnées sur le PC sont prises en charge. Reportez-vous à la *Section 8 Spécifications techniques* pour connaître les résolutions et les fréquences de rafraîchissement prises en charge.

9.7 Contactez-nous

Si vous ne parvenez pas à résoudre un problème, consultez les questions fréquentes pour ce téléviseur à l'adresse www.philips.com/support.

Si vous ne parvenez toujours pas à résoudre le problème, contactez le Service Consommateur de votre pays renseigné dans le présent manuel.

ATTENTION

N'essayez pas de réparer vous-même le téléviseur. Vous risquez des blessures graves, des dommages irréparables du téléviseur ou l'annulation de la garantie.

Remarque

Avant de nous contacter, veuillez faire en sorte d'avoir à portée de main le modèle de votre téléviseur ainsi que son numéro de série. Ces informations figurent au dos du téléviseur, sur le côté, ainsi que sur l'emballage.



© 2008 Koninklijke Philips Electronics N.V.
All rights reserved.

72-E340M5-X411E