

Register your product and get support at

www.philips.com/welcome



FR MANUEL DE L'UTILISATEUR

PHILIPS



Country	Number	Tariff
Austria	0810 000205	€0.07/min
Belgium	078250145	€0.06/min
Bulgaria	+3592 489 99 96	local
Croatia	01 3033 754	local
Czech Rep	800142840	free
Denmark	3525 8759	local
Finland	09 2311 3415	local
France	0821 611655	€0.09/min
Germany	01803 386 852	€0.09/min
Greece	0 0800 3122 1280	free
Hungary	0680018189	free
Ireland	01 601 1777	local
Italy	840320086	€0.08/min
Luxembourg	40 6661 5644	local
Netherlands	0900 8407	€0.10/min
Norway	2270 8111	local
Poland	0223491504	local
Portugal	2 1359 1442	local
Romania	1-203-2060	local
Russia	(495) 961-1111	local
Serbia	+381 114 440 841	local
Slovakia	0800 004537	free
Slovenia	01 280 95 22	local
Spain	902 888 784	€0.10/min
Sweden	08 5792 9100	local
Switzerland	0844 800 544	local
Turkey	0800 261 3302	local
UK	0870 900 9070	local
Ukraine	044 254 2392	local

This information is correct at the time of press. For updated contact information, refer to www.philips.com/support.

Table of contents

1.	Important.	3	6.	Installation des chaînes	18
1.1	Sécurité	3	6.1	Installation automatique des chaînes .	18
1.2	Entretien de l'écran.	4	6.2	Mise en mémoire manuelle des chaînes	18
1.3	Protection de l'environnement.	4			

2.	Votre téléviseur	6	7.	Connexion de périphériques.	20
2.1	Présentation du téléviseur	6	7.1	Présentation des connexions	20
			7.2	Sélection de la qualité de connexion .	21
			7.3	Connexion de périphériques	23

3.	Guide de démarrage	8	8.	Spécifications techniques.	26
3.1	Positionnement du téléviseur	8			
3.2	Montage mural du téléviseur	8	9.	Dépannage	27
3.3	Connexion du câble d'antenne.	10	9.1	Généralités	27
3.4	Raccordement au secteur.	10	9.2	Problèmes d'image	27
3.5	Gestion des câbles	11	9.3	Problèmes de son	28
3.6	Insertion des piles de la télécommande	11	9.4	Problèmes de connexion HDMI	28
3.7	Mise sous tension du téléviseur	11	9.5	Problèmes de connexion PC	28
3.8	Première configuration	11	9.6	Contactez-nous	28

4.	Utilisation du téléviseur	12	10.	Index	29
4.1	Mise en marche, arrêt et veille	12			
4.2	Visionnage de la télévision	12			
4.3	Utilisation des périphériques connectés	13			
4.4	Utilisation du télétexte	13			

5.	Utilisation avancée du téléviseur.	14			
5.1	Présentation de la télécommande	14			
5.2	Utilisation des menus du téléviseur	15			
5.3	Réglage des paramètres d'image.	15			
5.4	Réglage des paramètres audio	16			
5.5	Réglage des paramètres d'options	17			

2008 © Koninklijke Philips Electronics N.V. Tous droits réservés. Les caractéristiques sont susceptibles d'être modifiées sans avis préalable. Les marques commerciales sont la propriété de Koninklijke Philips Electronics N.V. ou de leurs propriétaires respectifs.

Philips se réserve le droit de modifier les produits à tout moment mais n'est pas contraint de modifier les offres précédentes en conséquence.

Le contenu de ce manuel est jugé conforme à l'usage auquel ce système est destiné. Si le produit ou les modules et procédures correspondants sont utilisés à d'autres fins que celles spécifiées dans le présent manuel, vous devrez obtenir la confirmation de leur validité et de leur adéquation. Philips garantit que le matériel ne constitue pas en lui-même une contrefaçon de brevet aux États-Unis. Aucune garantie supplémentaire n'est expresse ou tacite.

Garantie

Aucun composant ne peut être réparé par l'utilisateur. Vous ne pouvez ni ouvrir ni retirer les panneaux situés à l'intérieur du produit. Seuls les Centres Service Agréés Philips et les ateliers de réparation officiels sont autorisés à réparer nos produits. Le non-respect de cette consigne entraîne l'annulation de toute garantie, expresse ou tacite. Toute opération expressément interdite dans ce manuel, ou tout réglage ou toute procédure d'assemblage non recommandé(e) ou autorisé(e) par le présent manuel, entraîne l'annulation de la garantie.

Caractéristiques des pixels

L'écran à cristaux liquides de ce téléviseur possède un grand nombre de pixels couleur. Bien que le taux de pixels effectifs soit de 99,999 % ou plus, des points noirs ou des points de lumière (rouges, verts ou bleus) peuvent apparaître

de façon permanente à l'écran. Il s'agit d'une propriété structurelle de l'affichage (selon les normes industrielles standard), et non d'un dysfonctionnement.

Logiciel libre

Ce téléviseur contient un logiciel libre. Philips propose, par la présente, de fournir ou rendre disponible, sur demande et pour un coût ne dépassant pas celui d'une distribution physique de la source, une copie complète du code source correspondant. Le code pourra être lu sur ordinateur et sera livré sur un support habituellement utilisé pour l'échange de logiciels.

Cette offre est valable pendant 3 ans à compter de la date d'achat du produit. Pour obtenir le code source, écrivez-nous à l'adresse suivante

Philips Innovative Applications N.V.
Responsable du développement
Pathoekeweg 11
B-8000 Brugse
Belgique

Conformité CEM

Koninklijke Philips Electronics N.V. fabrique et vend pour les consommateurs de nombreux produits qui, comme tout appareil électronique, ont la capacité d'émettre et de recevoir des signaux électromagnétiques.

L'un des principes économiques majeurs de Philips consiste à prendre toutes les mesures de sécurité et de santé nécessaires pour ses produits, afin de satisfaire à toutes les législations applicables et de respecter les normes relatives aux champs électromagnétiques (CEM) applicables lors de la production des produits.

Philips s'engage à développer, produire et commercialiser des produits n'ayant aucun effet indésirable sur la santé.

Philips confirme que ses produits,

s'ils sont manipulés correctement et conformément à l'usage prévu, répondent aux règles de sécurité établies sur la base des connaissances scientifiques actuelles.

Philips joue un rôle majeur dans le développement de normes CEM et de sécurité internationales, ce qui lui permet d'anticiper leur évolution et de les appliquer au plus tôt à ses produits.

Fusible secteur (Royaume-Uni uniquement)

Ce téléviseur est équipé d'une fiche moulée certifiée. Pour remplacer le fusible secteur, utilisez un fusible de **même valeur, tel qu'indiqué** sur la prise (par exemple, 10 A).

1. Retirez le couvercle du fusible et le fusible.
2. Le fusible de rechange doit être conforme à la norme BS 1362 et posséder la marque ASTA. Si vous avez perdu le fusible, contactez votre revendeur afin de connaître le type adéquat.
3. Repositionnez le couvercle du fusible.

Afin d'assurer la conformité de ce produit avec la directive CEM, ne détachez pas la fiche d'alimentation du cordon d'alimentation.

Copyright



VESA, FDMI et le logo de compatibilité VESA pour un montage mural sont des marques commerciales de Video Electronics Standards Association.

® Kensington et Micro Saver sont des marques déposées d'ACCO World Corporation aux États-Unis. Elles sont également déposées ou font actuellement l'objet de demandes pendantes dans d'autres pays du monde. Toutes les autres marques, déposées ou non, sont la propriété de leurs détenteurs respectifs.

1. Important

Félicitations pour votre achat et bienvenue dans le monde de Philips !

Lisez ce mode d'emploi avant d'utiliser ce produit pour la première fois.

Lisez attentivement cette section et suivez scrupuleusement les instructions de sécurité et d'entretien de l'écran. La garantie du produit ne couvre pas les dommages causés par le non-respect de ces instructions.

Pour bénéficier de tous les avantages de l'assistance Philips, enregistrez votre produit à l'adresse www.philips.com/welcome.

Le modèle et le numéro de série figurent au dos du téléviseur ainsi que sur l'emballage.

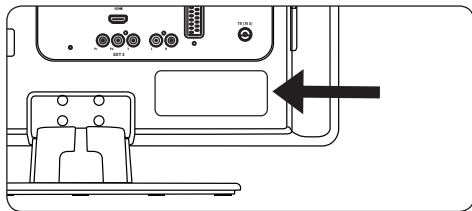

1.1 Sécurité

- Si le téléviseur est exposé lors de son transport à des températures très basses (moins de 5 °C), ouvrez le carton et attendez que le téléviseur atteigne la température ambiante de la pièce avant de le déballer.
- Pour éviter tout court-circuit, n'exposez pas le téléviseur, la télécommande ou les piles de la télécommande à la pluie ou à l'eau.
- Ne placez aucun récipient contenant de l'eau ou un autre liquide sur le téléviseur ou à proximité de ce dernier. Le contact du téléviseur avec des liquides peut provoquer un choc électrique. Si un liquide a été versé sur le téléviseur, ne l'utilisez pas. Débranchez immédiatement le téléviseur de l'alimentation secteur et faites-le vérifier par un technicien qualifié.
- N'insérez aucun objet étranger dans les orifices de ventilation afin de ne pas endommager le téléviseur.
- Pour éviter tout risque d'incendie ou de choc électrique, ne placez pas le téléviseur, la télécommande ou les piles de la télécommande à proximité de sources de flammes nues (par exemple, des bougies allumées) ou d'autres sources de chaleur, y compris les rayons directs du soleil.
- N'installez pas le téléviseur dans un espace confiné, tel qu'une bibliothèque. Laissez un espace d'au moins 10 cm autour du téléviseur pour assurer une bonne ventilation. Veillez à éviter toute obstruction de la ventilation.
- Si vous placez le téléviseur sur une surface plane et solide, utilisez uniquement le pied fourni. Ne déplacez pas le téléviseur si son pied n'est pas correctement vissé.
- Le montage mural du téléviseur doit impérativement être confié à du personnel qualifié. Le téléviseur doit être monté exclusivement sur un support de fixation murale approprié et un mur supportant le poids du téléviseur. Un montage mural inadéquat peut entraîner des dommages ou blessures graves. N'essayez pas de procéder vous-même au montage mural du téléviseur.
- Si le téléviseur est fixé sur une base pivotante ou un bras amovible, assurez-vous que le cordon d'alimentation est suffisamment lâche pour faire pivoter le téléviseur sans contrainte. Une tension du cordon d'alimentation risque de desserrer les connexions et provoquer la formation d'un arc ou d'un incendie.
- Déconnectez le téléviseur de l'alimentation secteur et de l'antenne avant un orage. En cas d'orage, ne touchez aucune pièce du téléviseur, du cordon d'alimentation ou du câble d'antenne.

- Veillez à pouvoir accéder au cordon d'alimentation pour déconnecter facilement le téléviseur de l'alimentation secteur.
- L'utilisation d'écouteurs ou de casques à volume élevé peut provoquer un déficit auditif permanent. Même si un volume élevé peut vous sembler normal après un certain temps, il peut nuire à vos capacités auditives. Pour les protéger, limitez le temps d'utilisation d'écouteurs ou de casques à volume élevé.
- Si vous déconnectez le téléviseur de l'alimentation secteur, veillez à :
 - Éteindre le téléviseur, puis l'alimentation secteur (si elle est disponible).
 - Débrancher le cordon d'alimentation de la prise de courant.

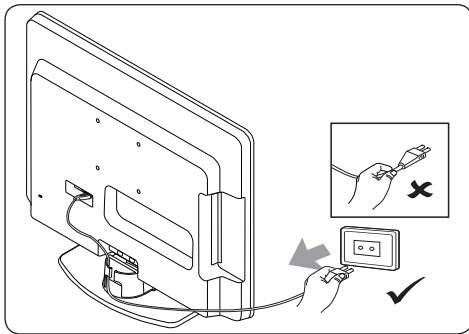

- débrancher le cordon d'alimentation du connecteur d'alimentation situé au dos du téléviseur. Tirez toujours le cordon d'alimentation au niveau de la fiche. Ne tirez pas sur le cordon.

1.2 Entretien de l'écran

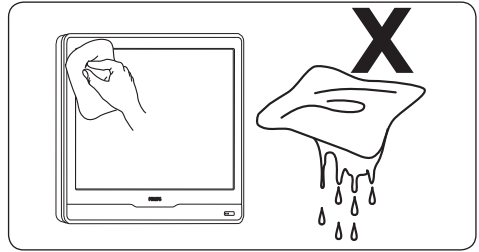

- Éteignez le téléviseur et débranchez le cordon d'alimentation secteur avant de nettoyer l'écran. Nettoyez l'écran à l'aide d'un chiffon doux sec. N'utilisez aucune substance (par exemple, un nettoyeur ménager) car son utilisation pourrait endommager l'écran.
- Pour éviter toute déformation ou décoloration, essuyez les projections d'eau dès que possible.
- Ne touchez pas, ne frappez pas et ne frottez pas l'écran avec un objet dur, vous risqueriez de l'abîmer de façon permanente.
- Évitez si possible l'affichage d'images statiques qui restent à l'écran pendant une période prolongée. En voici quelques exemples : menus, pages télétexte, barres noires ou informations boursières. Si vous devez utiliser des images statiques, réduisez le contraste et la luminosité de l'écran afin d'éviter de l'endommager.

1.3 Protection de l'environnement

Recyclage de l'emballage

L'emballage de ce produit est destiné à être recyclé. Pour obtenir des informations sur le recyclage des emballages, contactez l'administration concernée proche de votre domicile.

Mise au rebut d'un produit usagé



■

Votre produit est fabriqué avec des matériaux et des composants de haute qualité qui peuvent être recyclés et réutilisés. Lorsque le symbole en forme de poubelle à roulettes barrée figure sur un produit, cela signifie que ce produit relève de la Directive européenne 2002/96/EC.

Ne jetez pas le produit usagé avec les déchets ménagers. Renseignez-vous auprès de votre détaillant sur la mise au rebut appropriée du produit. La mise au rebut non contrôlée des déchets est dangereuse tant pour l'environnement que pour la santé.

Mise au rebut des piles usagées

Les piles fournies ne contiennent ni mercure, ni cadmium. Pour la mise au rebut des piles fournies et de toutes les autres piles usagées, conformez-vous à la législation locale.

Consommation électrique

Ce téléviseur a un niveau de consommation d'énergie minimal en mode de veille pour réduire au minimum son impact sur l'environnement. La consommation d'énergie active figure au dos du téléviseur.

Pour obtenir d'autres spécifications sur ce produit, voir la fiche technique à l'adresse www.philips.com/support.

2. Votre téléviseur

Cette section vous donne un aperçu des commandes et fonctions courantes du téléviseur.

2.1 Présentation du téléviseur

Commandes latérales

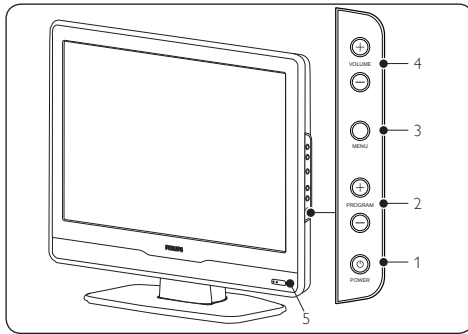

1. **POWER**
2. **PROGRAM +/-**
3. **MENU**
4. **VOLUME +/-**
5. Voyant de mise sous tension/capteur de la télécommande

Connecteurs latéraux

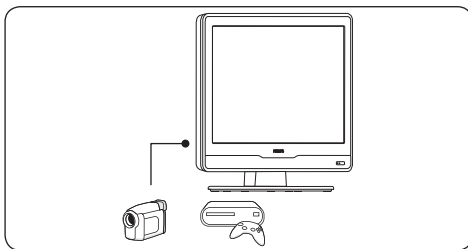

Les connecteurs latéraux du téléviseur sont destinés à la connexion de périphériques mobiles, par exemple un caméscope haute

définition ou une console de jeux. Vous pouvez également y connecter un casque.

Connecteurs arrière

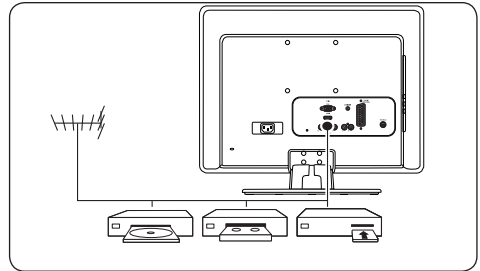

Les connecteurs arrière du téléviseur sont destinés à la connexion de l'antenne et de périphériques fixes, par exemple un lecteur de disques haute définition, un lecteur DVD ou un magnétoscope.

Remarque : pour plus d'informations sur les connexions, consultez la *Section 7 Connexion de périphériques*.

Télécommande

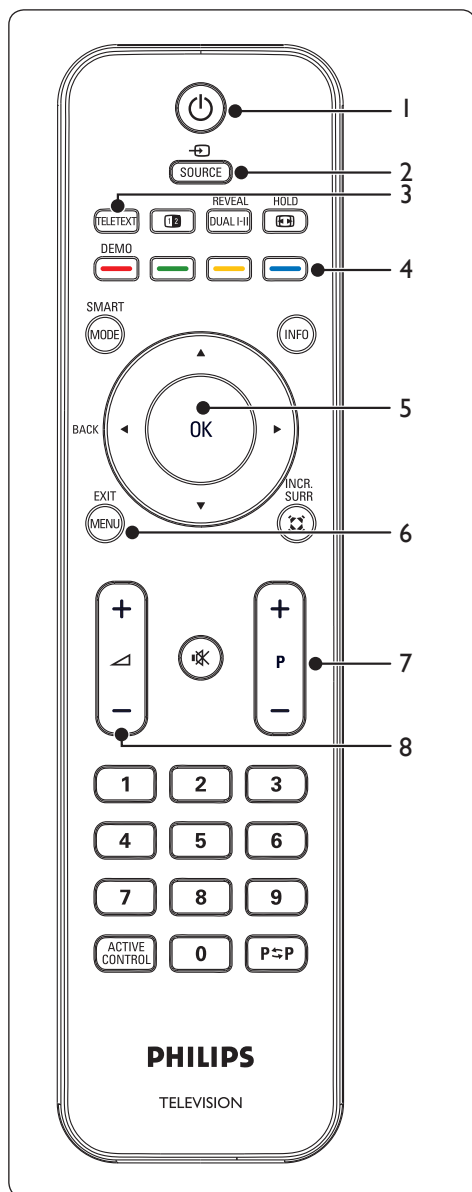

1. Marche/arrêt
2. **SOURCE**
3. **TELETEXT**
4. Touches de couleur
De gauche à droite : rouge, vert, jaune, bleu
5. **OK**
Touches de navigation ou de curseur
6. **MENU**
7. **P +/-**
Navigation dans les programmes
8. **+/-**
Augmentation ou réduction du volume

Pour plus d'informations sur la télécommande, consultez la [Section 5.1 Présentation de la télécommande](#).

3. Guide de démarrage

Cette section vous aide à placer et installer le téléviseur et complète les informations fournies dans le *Guide de démarrage rapide*.

Remarque : consultez le *Guide de démarrage rapide* pour des instructions de montage sur pied.

3.1 Positionnement du téléviseur

Après avoir lu et compris les instructions de sécurité figurant à la *Section 1.1*, prenez connaissance des points suivants avant de positionner votre téléviseur :

- Pour obtenir la distance de visionnage idéale, multipliez la taille de l'écran par trois.
- Positionnez le téléviseur de manière à ne pas l'exposer directement à la lumière.
- Connectez les périphériques avant de positionner le téléviseur.
- La face arrière du téléviseur est pourvue d'un logement pour verrou antivol Kensington. Si vous connectez un verrou antivol Kensington (non fourni), placez le téléviseur à proximité d'un objet fixe (par exemple, une table) qui pourra être aisément attaché au verrou.

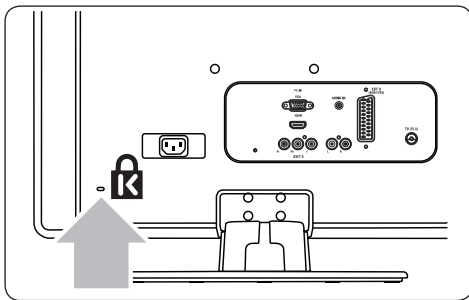

3.2 Montage mural du téléviseur

AVERTISSEMENT : le montage mural du téléviseur doit impérativement être confié à des installateurs qualifiés. Koninklijke Philips Electronics N.V. n'assume aucune responsabilité relevant d'une installation incorrecte ou d'une installation engendrant un accident ou des blessures.

Étape 1 Achetez un support mural compatible VESA

Selon les dimensions de l'écran de votre téléviseur, achetez l'un des supports suivants :

Dimensions de l'écran du téléviseur (pouces/cm)	Type de support mural compatible VESA (millimètres)	Instructions particulières
22 pouces/55.9cm	Fixe 100 x 100	Aucune
19 pouces/48.4cm	Fixe 100 x 100	Aucune

Étape 2 Retirez le support du téléviseur

Remarque : si le support n'est pas monté, passez directement à l'*Étape 3 Connectez les câbles*.

1. Placez prudemment le téléviseur face vers le bas sur une surface plane et stable recouverte d'un tissu doux. L'épaisseur du tissu doit être suffisante pour protéger l'écran.

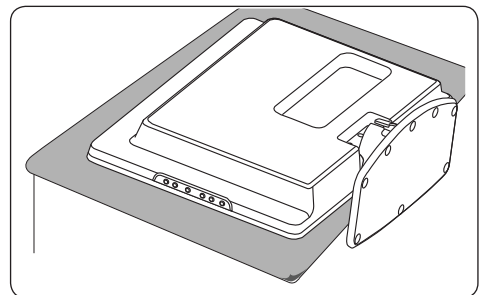

2. À l'aide d'un tournevis cruciforme (non fourni), dévissez les vis de fixation du

support au téléviseur. (Quatre vis pour le modèle 19 pouces, trois vis pour le modèle 22 pouces).

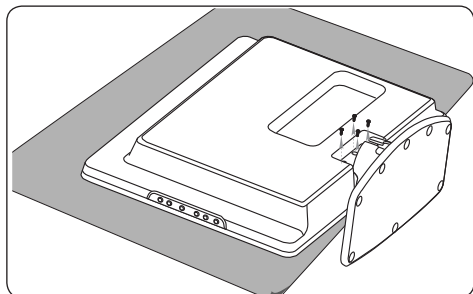

3. Tirez fermement le support du bas du téléviseur. Conservez le support et les vis dans un endroit sûr en vue d'une installation ultérieure.

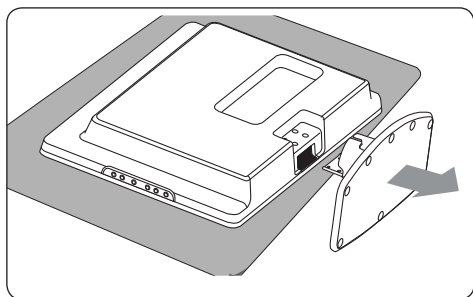

Étape 3 Connectez les câbles

Connectez le câble d'antenne, le cordon d'alimentation secteur et tous les autres périphériques à l'arrière du téléviseur comme indiqué dans les sections suivantes.

Étape 4

Fixez le support mural compatible VESA au téléviseur

⚠ AVERTISSEMENT : utilisez uniquement les vis (M4 pour tous les modèles) et les entretoises (4 cm) pour fixer correctement le support compatible VESA au téléviseur. Les vis ont été conçues pour supporter le poids de votre téléviseur.

Les entretoises ont été conçues pour un rangement facile du câble.

ⓘ Remarque : selon le support mural compatible VESA dont vous disposez, vous devrez peut-être séparer le panneau de montage du support mural pour une installation plus aisée. Reportez-vous à la documentation fournie avec le support mural compatible VESA pour d'autres instructions.

1. Identifiez les quatre écrous de fixation au dos du téléviseur.

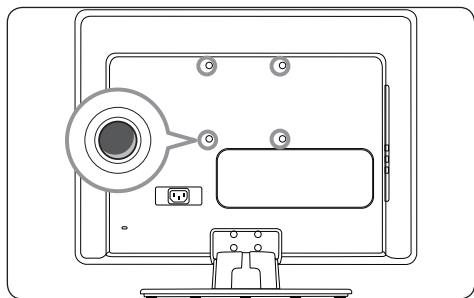

2. Alignez le plateau/support sur les quatre écrous de fixation en plaçant les entretoises entre le plateau/support et les écrous de fixation.
3. À l'aide d'une clé, insérez les vis dans le plateau/support et les entretoises et fixez fermement les vis aux écrous de fixation.

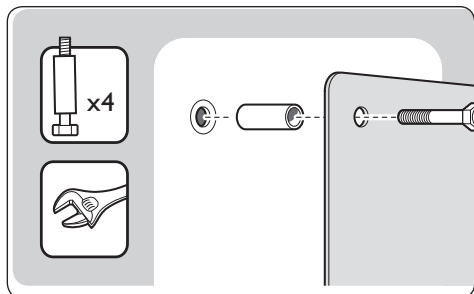

4. Poursuivez le montage à l'aide des instructions fournies avec votre support mural compatible VESA.

3.3 Connexion du câble d'antenne

1. Localisez le connecteur **TV ANTENNA** à l'arrière du téléviseur.
2. Connectez une extrémité du câble d'antenne (non fourni) au connecteur **TV ANTENNA**. Si le câble d'antenne n'est pas adapté, utilisez un adaptateur.

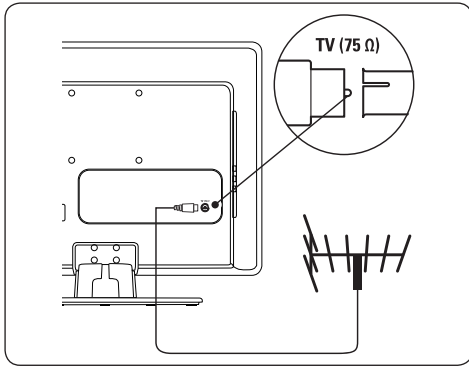

3. Connectez l'autre extrémité du câble d'antenne à votre prise d'antenne en veillant à bien fixer le câble aux deux extrémités.

3.4 Raccordement au secteur

⚠ AVERTISSEMENT : vérifiez que la tension secteur correspond à la tension indiquée à l'arrière du téléviseur. Si la tension est différente, ne branchez pas le cordon d'alimentation.

Pour connecter le cordon d'alimentation

☹ Remarque

L'emplacement du connecteur de l'alimentation secteur varie selon le modèle du téléviseur.

1. Localisez le connecteur de l'alimentation secteur **AC IN** à l'arrière ou au bas du téléviseur.

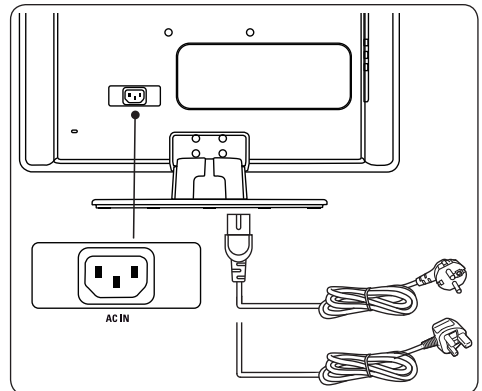

2. Connectez le cordon d'alimentation secteur au connecteur secteur **AC IN**.
3. Branchez le cordon d'alimentation à la prise secteur en veillant à bien fixer le cordon aux deux extrémités.

3.5 Gestion des câbles

Passez le cordon d'alimentation, le câble d'antenne et les autres câbles de périphériques dans le guide-câble (1) à l'arrière du téléviseur.

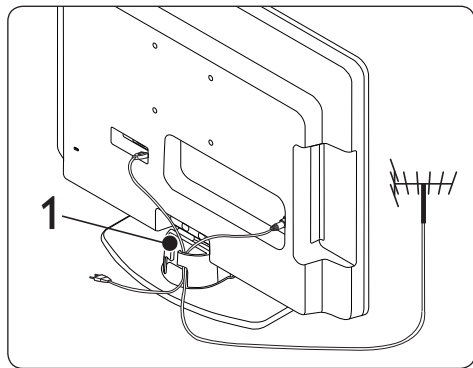

3.6 Insertion des piles de la télécommande

1. Faites glisser le couvercle du compartiment des piles au dos de la télécommande.

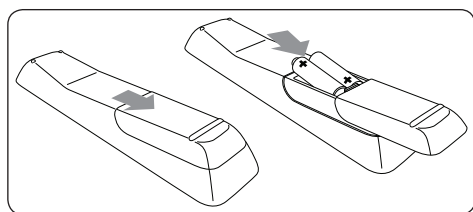

2. Insérez les deux piles fournies (AAA, type LR03). Assurez-vous que les piles sont placées de manière à ce que les pôles + et - correspondent aux indications à l'intérieur du compartiment à piles.
3. Faites glisser le couvercle pour le remettre en place.

ⓘ **Remarque** : enlevez les piles de la télécommande si vous ne les utilisez pas pendant une période prolongée.

3.7 Mise sous tension du téléviseur

Avant la première mise en marche du téléviseur, vérifiez que le cordon d'alimentation secteur est correctement connecté. Si c'est le cas, appuyez sur le bouton **POWER** sur le côté du téléviseur.

ⓘ **Remarque** : sur certains modèles de téléviseur, vous devez appuyer sur le bouton **POWER** et le maintenir enfoncé jusqu'à deux secondes. Le démarrage du téléviseur peut durer jusqu'à 15 secondes.

3.8 Première configuration

Lorsque vous mettez le téléviseur en marche pour la première fois, vous êtes invité à sélectionner le **Pays** et la **Langue** du menu.

Si le menu n'apparaît pas, appuyez sur **MENU** pour l'afficher.

1. Appuyez sur les touches ▲ et ▼ de la télécommande pour sélectionner votre pays et appuyez sur **OK** pour confirmer votre choix.
2. Appuyez sur les touches ▲ et ▼ pour sélectionner une langue et appuyez sur **OK** pour confirmer votre choix.

La recherche démarre automatiquement. Tous les programmes TV et stations de radio disponibles sont mémorisés. Cette opération prend quelques minutes.

Si l'émetteur ou le réseau câblé envoie un signal de tri automatique, les programmes sont correctement numérotés. L'installation est alors terminée. Dans le cas contraire, utilisez le menu **Réglage de la chaîne** pour numéroté les programmes.

ⓘ **Remarque** : pour quitter la recherche ou l'interrompre, appuyez sur la touche **MENU**. Si aucun programme n'est détecté, consultez la *Section 9 Dépannage*.

4. Utilisation du téléviseur

Cette section présente les opérations de base du téléviseur. Les instructions relatives aux opérations avancées figurent à la *Section 5 Utilisation avancée du téléviseur*.

4.1 Mise en marche, arrêt et veille

Mise en marche du téléviseur

- Si le voyant d'alimentation (1) est éteint, appuyez sur le bouton **POWER** sur le côté du téléviseur.

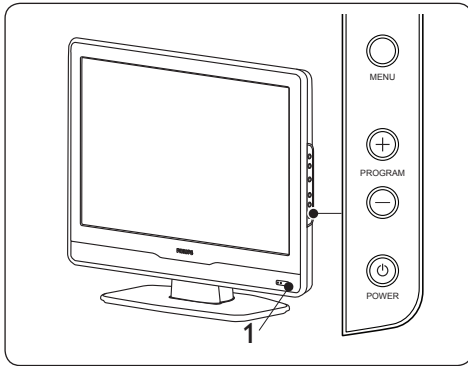

Mise hors tension du téléviseur

- Appuyez sur le bouton **POWER** situé sur le côté du téléviseur. Le voyant d'alimentation (1) s'éteint.

Passage en mode de veille

- Appuyez sur la touche P de la télécommande. Le voyant d'alimentation passe en mode veille (rouge).

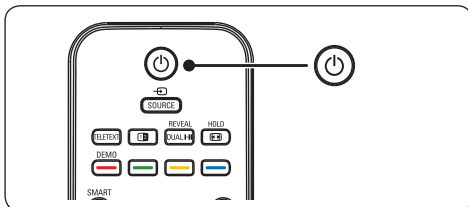

- ✳ **Astuce** : même si le téléviseur consomme très peu d'électricité en mode veille, il continue à consommer de l'énergie tant que l'alimentation est connectée et sous tension. Si vous n'utilisez pas le téléviseur pendant une période prolongée, mettez-le hors tension et déconnectez-le du secteur.

Passage du mode veille au mode marche

- Si le voyant d'alimentation est en veille (rouge), appuyez sur la touche P de la télécommande.

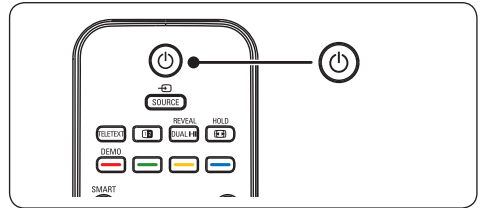

- ⓘ **Remarque** : si vous ne disposez pas de la télécommande et souhaitez passer du mode veille au mode marche, appuyez sur le bouton **MENU** sur le côté du téléviseur.

4.2 Visionnage de la télévision

Changement de chaîne

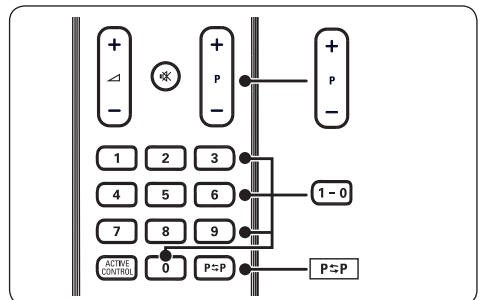

1. Appuyez sur un chiffre (de 1 à 99) ou sur **P +/-** sur la télécommande.
2. Appuyez sur **PROGRAM +/-** dans les commandes latérales du téléviseur.
3. Appuyez sur la touche **P±P** de la

télécommande pour revenir à la chaîne précédente.

Réglage du volume

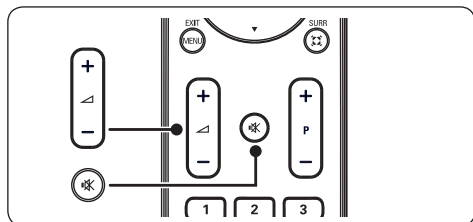

- Appuyez sur la touche ▲ + ou - de la télécommande ou sur **VOLUME +** ou - dans les commandes latérales du téléviseur.
- Appuyez sur la touche **MUTE** de la télécommande pour couper le son. Appuyez à nouveau sur **MUTE** pour rétablir le son.

ⓘ Remarque : pour un casque :

- Appuyez sur la touche ▲ + ou - de la télécommande pour régler le volume du casque.
- Appuyez sur la touche **MUTE** pour couper le son des enceintes du téléviseur.
- Appuyez sur la touche ▲ + ou - pour rétablir le son des enceintes du téléviseur.

4.3 Utilisation des périphériques connectés

1. Allumez le périphérique.
2. Appuyez sur la touche **SOURCE** de la télécommande.

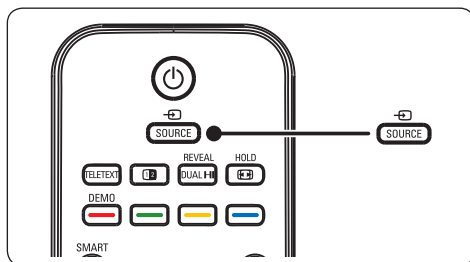

3. Appuyez sur ▲ ou ▼ pour sélectionner le périphérique connecté.
4. Appuyez sur **OK** pour sélectionner le périphérique.

4.4 Utilisation du télétexte

1. Appuyez sur la touche **TELETEXT** de la télécommande. Le menu de l'index principal s'affiche à l'écran.

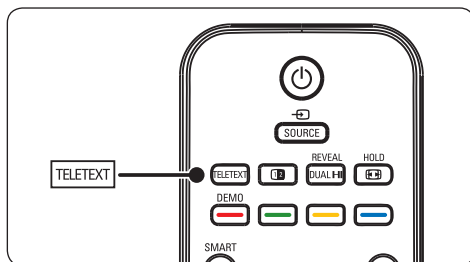

2. Appuyez sur les touches numériques pour entrer un numéro de page.
3. Appuyez sur **P +/-** ou ▲/▼ pour afficher la page suivante ou la page précédente.
4. Appuyez sur une touche de couleur pour sélectionner l'un des éléments à code couleur situés au bas de l'écran.

- **Astuce** : appuyez sur **P⇌P** pour revenir à la page précédente.
- 5. Appuyez à nouveau sur **TELETEXT** pour désactiver le télétexte.

5. Utilisation avancée du téléviseur

5.1 Présentation de la télécommande

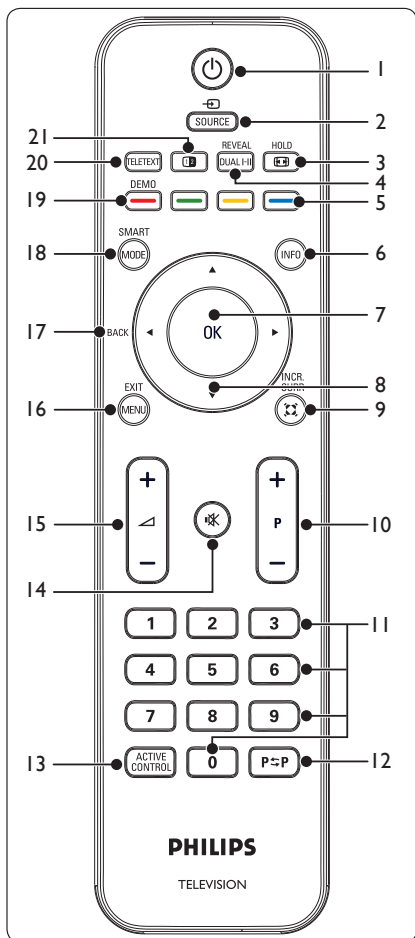

1. Pour passer du mode veille au mode marche ou repasser en mode veille.
2. **SOURCE**
Pour sélectionner les périphériques connectés.
3. /HOLD
Pour sélectionner un format d'image ou

figer une page de télétexte.

4. **DUAL I-II/REVEAL**
Appuyez plusieurs fois sur cette touche pour sélectionner un mode audio ou pour afficher/masquer les informations cachées d'une page.
5. Touches de couleur
Pour sélectionner des tâches ou des pages de télétexte.
6. **INFO**
Pour afficher des informations sur les programmes le cas échéant.
7. **OK**
Pour accéder au menu **Toutes les chaînes** ou activer une option.
8. Pour naviguer dans les menus.
9. Incredible Surround
Pour ajouter une profondeur et une dimension supplémentaires au son du téléviseur. Sélectionnez **Marche** ou **Arrêt**.
10. **P +/-**
Pour passer à la chaîne suivante ou précédente.
11. Touches numériques
Pour sélectionner une chaîne, une page ou une option.
12. **P=P**
Pour revenir à la chaîne précédente.
13. **ACTIVE CONTROL** : non pris en charge.
14. Pour couper le son ou le rétablir.
15. +/-
Pour augmenter ou diminuer le volume.
16. **MENU/EXIT**
Pour accéder au menu ou le quitter.
17. **BACK**
18. **SMART MODE**
Appuyez plusieurs fois sur cette touche pour sélectionner Personnel, Intense, Nature, Doux ou Multimédia.
19. **DEMO** : non pris en charge.
20. **TELETEXT**
Pour accéder au télétexte ou le quitter.
21. Double écran - non pris en charge.

5.2 Utilisation des menus du téléviseur

Les menus à l'écran vous permettent d'installer le téléviseur, de régler l'image et le son et d'accéder aux fonctions du téléviseur. Cette section vous donne un aperçu des menus et explique comment les utiliser.

Accès au menu principal

1. Appuyez sur la touche **MENU** de la télécommande pour afficher le menu principal.

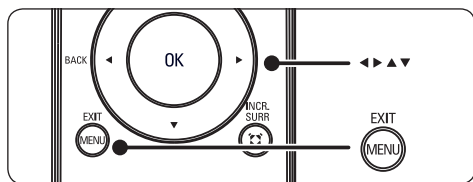

Le menu suivant apparaît :

Commande principale 4		Image 8	
Image		Smart image	
Son		Contraste	
Options		Lumière	
Installer		Couleur	
		Définition	
		Teinte	
		Température couleur	
		Format d'image	
Le menu image reprend les réglages qui influent sur la qualité de l'image.			

2. Appuyez sur **MENU** pour quitter le menu.

5.3 Réglage des paramètres d'image

1. Appuyez sur la touche **MENU** de la télécommande et sélectionnez **Image**.
Le menu **Image** apparaît.
2. Appuyez sur ► pour sélectionner un réglage et appuyez sur ▲ ou ▼ pour définir le réglage.
3. Appuyez sur **MENU** pour quitter le menu.

Commande principale 4		Image 8	
Image		Smart image	
Son		Contraste	
Son		Lumière	
Installer		Couleur	
		Définition	
		Teinte	
		Température couleur	
		Format d'image	
Le menu image reprend les réglages qui influent sur la qualité de l'image.			

Description des réglages image :

- **Smart image** : sélectionnez **Personnel**
- **Intense, Standard, Film** ou **Economique**.
- **Lumière** : modifie la luminosité de l'image.
- **Contraste** : modifie la différence entre les tons clairs et foncés.
- **Couleur** : modifie l'intensité des couleurs.
- **Définition** : modifie la netteté de l'image.
- **Teinte** : modifie la couleur de l'image en un mélange ou une nuance.
- **Température couleur** : modifie le rendu des couleurs.
- **Format d'image** : modifie le format pour l'adapter au type de programme en cours.

Modification du format d'image

Modifiez le format d'image pour l'adapter au contenu.

1. Appuyez sur la touche **FORMAT** (Format d'image) de la télécommande.

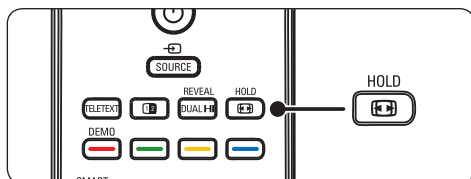

Vous pouvez également appuyer sur la touche **MENU** de la télécommande et sélectionner **Image** ► **Format d'image**.

2. Appuyez sur ▲ ou ▼ pour sélectionner l'un des formats d'image suivants :

- **Super zoom (ne convient pas pour HD)**

Supprime les barres noires situées sur les côtés de l'image en diffusion 4:3 avec une distorsion minimale.



- **4:3 (ne convient pas pour HD)**

Affiche le format 4:3 classique.



- **Ext. image 14:9 (ne convient pas pour HD)**

Redimensionne le format 4:3 classique pour obtenir un format 14:9.

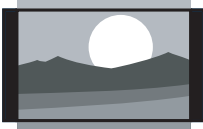

- **Ext. image 16:9 (ne convient pas pour HD)**

Redimensionne le format 4:3 classique pour obtenir un format 16:9.



- **Plein écran 16:9**

Étire le format 4:3 classique pour obtenir un format 16:9.

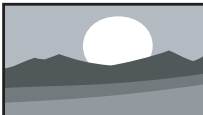

5.4 Réglage des paramètres audio

1. Appuyez sur la touche **MENU** de la télécommande et sélectionnez **Son**.

Commande principale 4		Son 4	
Image		Smart son	
Son		Réglages	
Options		Incredible surround	
Installer		AVL	
Le menu son reprend les réglages qui influent sur la reproduction sonore.			

2. Appuyez sur ▲ ou ▼ pour mettre un réglage en surbrillance et appuyez sur ► pour le sélectionner.
3. Appuyez sur ▲ ou ▼ pour définir le réglage et appuyez sur **OK** pour confirmer la modification.
4. Appuyez sur **MENU** pour quitter le menu.

Description des options du son :

- **Smart son** : sélectionnez **Personnel**, **Parole**, **Musique**, **Film** ou **Multimédia**.
- **Réglages** : modifiez les **Aigus**, les **Basses** et la **Balance**.
- **Incredible Surround** : ajoute profondeur et dimension au son. Sélectionnez **Marche** ou **Arrêt**.
- **AVL** : limite l'augmentation du son, en particulier lors des changements de programme ou des annonces publicitaires.

5.5 Réglage des paramètres d'options

1. Appuyez sur la touche **MENU** de la télécommande et sélectionnez **Options**.

Commande principale 4		Options 4	
Image		Minuteur	
Son		NR	
Options		Verrou automatique	
Installer		Liste de sources	
Le menu options vous offre des fonctions spéciales supplémentaires.			

Minuteur

- **Horloge** : permet de régler l'heure.
- **Heure de début** : permet de régler l'heure de mise en marche automatique du téléviseur.
- **Heure de fin** : permet de régler l'heure d'arrêt automatique du téléviseur.
- **Arrêt programmé** : permet de sélectionner une période de veille automatique de **0** à **180** minutes.

NR

Permet d'atténuer le bruit de l'image (neige) en cas de mauvaises conditions de réception.

Verrou automatique

Vous pouvez verrouiller les chaînes afin d'empêcher vos enfants d'accéder à des contenus inadaptés. Le menu **Verrou automatique** présente les commandes suivantes :

- **Verrouiller programme** : permet de verrouiller des chaînes TV.
- **Modifier code** : permet de modifier le code d'accès.

- **Effacer tout** : permet de déverrouiller toutes les chaînes verrouillées et la programmation.

- ✳ **Conseil**: Si vous oubliez votre code, saisissez « 0711 » pour effacer les codes existants.

Liste de sources

Les sources d'entrée sont les suivantes : **TV**, **EXT 1**, **EXT 2 S-Video**, **EXT 2 CVBS**, **EXT 3**, **PC IN**, **HDMI** et **HDMI side**.

1. Appuyez sur **▲** ou **▼** pour mettre une option en surbrillance et sur **►** pour la sélectionner.
2. Appuyez sur **OK** pour confirmer.
3. Appuyez sur **MENU** pour quitter le menu.

6. Installation des chaînes

Ce chapitre fournit des instructions pour la configuration initiale et la réinstallation des chaînes.

ⓘ **Remarque** : si vous réinstallez les chaînes, la liste **Toutes les chaînes** est également modifiée.

6.1 Installation automatique des chaînes

Étape 1 Sélection de la langue des menus

1. Appuyez sur la touche **MENU** de la télécommande et sélectionnez **Installer > Langue**.

Commande principale	
Installer	6
Langue	22
Langue	
Pays	English
Mise en mémoire automatique	Deutschland
Mise en mémoire manuelle	France
Réglage de la chaîne	Nederland
Réglages usine	Italia
	España

Appuyez sur le curseur de direction droite pour sélectionner votre langue menu.

2. Appuyez sur ▲ ou ▼ pour sélectionner une langue.
3. Appuyez sur **OK** pour confirmer.

Étape 2 Sélection du pays

Le téléviseur installe et organise les chaînes en fonction du pays où vous résidez.

1. Appuyez sur la touche **MENU** de la télécommande et sélectionnez **Installer > Pays**.
2. Appuyez sur ▲ ou ▼ pour sélectionner votre pays.
3. Appuyez sur **OK** pour confirmer.

Étape 3 Installation des chaînes

Le téléviseur recherche et mémorise toutes les chaînes TV analogiques disponibles.

1. Appuyez sur la touche **MENU** de la télécommande et sélectionnez **Installer > Mise en mémoire automatique**.
2. Appuyez sur ► pour sélectionner **Démarrer**.
3. Appuyez sur **OK** pour confirmer.
4. Lorsque la recherche de chaînes est terminée, appuyez sur **MENU** pour quitter le menu.

6.2 Mise en mémoire manuelle des chaînes

Cette section explique comment rechercher et mémoriser manuellement des chaînes TV analogiques.

Étape 1 Mise en mémoire manuelle

1. Appuyez sur la touche **MENU** de la télécommande et sélectionnez **Installer > Mise en mémoire manuelle**.

Commande principale	
Installer	6
Mise en mémoire manuelle	5
Langue	Système
Pays	Mise en mémoire manuelle
Mise en mémoire automatique	Prog. no
Mise en mémoire manuelle	Réglage fin
Réglage de la chaîne	Mémoriser
Réglages usine	

2. Sélectionnez **Système** et appuyez sur ► pour sélectionner l'un des systèmes suivants :
 - **Europe** (détection automatique*)
 - **France** (standard L/L')
 - **Europe orientale** (standard DK)
 - **Grande-Bretagne** (standard I)
 - **Europe occidentale** (standard BG)

3. Sélectionnez **Mise en mémoire manuelle** et appuyez sur ► pour lancer la mise en mémoire.

Lorsqu'un programme est détecté, le balayage s'interrompt et le nom du programme s'affiche (s'il est disponible). Passez à l'étape suivante. Si vous connaissez la fréquence du programme recherché, entrez-la en utilisant les touches 0 à 9. Si aucune image n'est détectée, consultez les solutions possibles. Voir *Section 9. Dépannage*.

4. Sélectionnez **Prog. no.**, et appuyez sur une touche de **0 à 9** ou sur ▲ / ▼ pour entrer le numéro de programme.
5. Sélectionnez **Réglage fin**, et appuyez sur ▲ ou ▼ pour définir le réglage.
6. Sélectionnez **Mémoriser** et appuyez sur ► pour mettre le programme en mémoire.
7. Répétez la procédure ci-dessus pour chaque programme que vous souhaitez mettre en mémoire.
8. Appuyez sur **MENU** pour quitter le menu.

- **Modification de la chaîne** : permet de sélectionner une chaîne à modifier.
- **Changement de chaîne** : permet de permuter la chaîne sélectionnée et la chaîne de destination.
- **Modification du nom** : permet d'attribuer un nom à une chaîne ou une source externe.
 - Appuyez sur ◀, ▶ pour naviguer dans la zone d'affichage du nom.
 - Appuyez sur ▲, ▼ pour sélectionner les caractères.
 - Appuyez sur ► pour quitter le menu. Le nom est mémorisé.
- **Tri des chaînes** : permet de trier les chaînes par ordre numérique et alphabétique.

Étape 2 Réglage des chaînes

Vous pouvez définir le nom et le numéro des chaînes et les organiser.

1. Appuyez sur la touche **MENU** de la télécommande et sélectionnez **Installer > Réglage de la chaîne**.
2. Appuyez sur ▲ ou ▼ pour mettre une option en surbrillance et sur ► pour la sélectionner.

Commande principale	
Installer	6
Réglage de la chaîne	4
Langue	Modification de la chaîne
Pays	Changement de chaîne
Mise en mémoire automatique	Modification du nom
Mise en mémoire manuelle	Tri des chaînes
Réglage de la chaîne	
Réglages usine	

7. Connexion de périphériques

7.1 Présentation des connexions

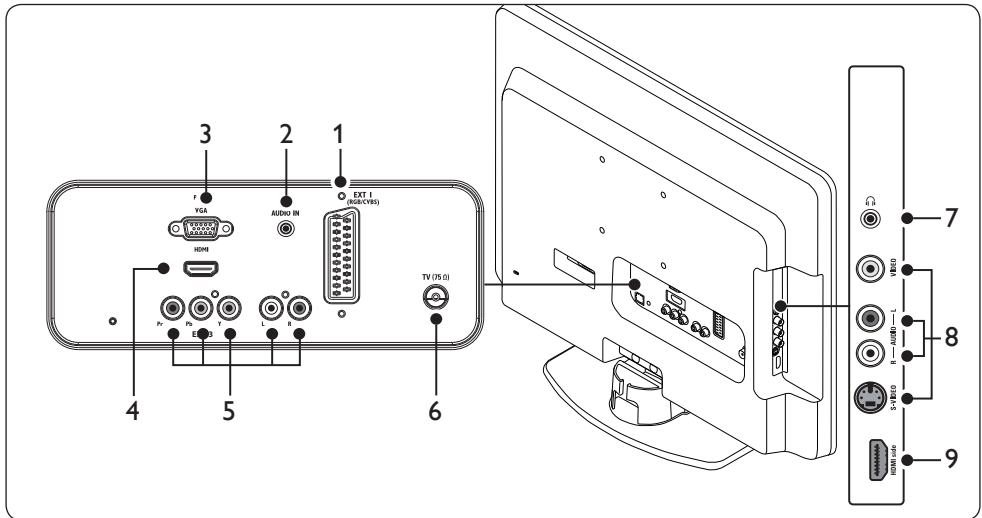

Connecteurs arrière

- EXT 1**
Connecteur péritel destiné aux lecteurs de DVD, magnétoscopes, récepteurs numériques, consoles de jeux et autres périphériques péritel. Prend en charge le son G/D.
- AUDIO IN**
Connecteur mini-prise d'entrée audio PC.
- PC IN**
Connecteur VGA pour PC.
- HDMI**
Connecteurs d'entrée HDMI destinés aux lecteurs Blu-ray Disc, récepteurs numériques, consoles de jeux et autres périphériques haute définition.
- EXT 3**
Connecteurs d'entrée composantes vidéo (Y Pb Pr) et Audio G/D pour lecteurs de DVD.
- TV ANTENNA**

Connecteurs latéraux

- Casque**
Mini-prise stéréo.
- EXT 2**
Connecteurs d'entrée latéraux CVBS, S-Vidéo et Audio G/D. Prennent en charge les périphériques composites et S-Vidéo.
- HDMI side**
Connecteur HDMI supplémentaire pour les périphériques haute définition mobiles.

7.2 Sélection de la qualité de connexion

Cette section explique comment améliorer l'expérience audio-visuelle en connectant les périphériques aux meilleurs connecteurs.

HDMI - Qualité la plus élevée ★★★★★

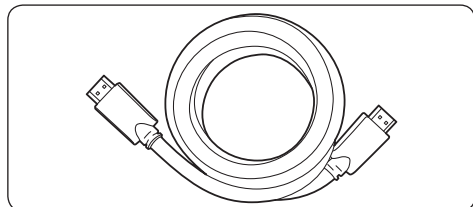

La connexion HDMI offre la meilleure qualité audio-visuelle possible. Les signaux audio et vidéo sont combinés dans un seul câble HDMI, ce qui offre une interface numérique non compressée entre le téléviseur et les périphériques HDMI. Pour bénéficier de la qualité vidéo haute définition, vous devez utiliser la connexion HDMI.

ⓘ **Remarque** : Philips HDMI prend en charge la technologie HDCP (High-bandwidth Digital Content Protection, technologie de protection contre la copie). La technologie HDCP est une méthode de gestion des droits numériques qui protège les contenus haute définition des disques DVD ou Blu-ray.

Composantes (Y Pb Pr) - Qualité supérieure ★★★★

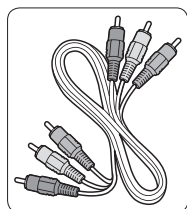

- Câble vidéo composantes - Rouge, vert, bleu

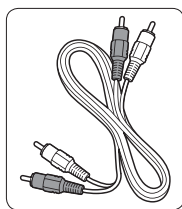

- Câble audio G/D - Rouge, blanc

La connexion vidéo composantes (Y Pb Pr) offre une qualité d'image supérieure à celle des connexions S-Vidéo ou composite. La connexion vidéo composantes prend en charge les signaux haute définition mais la qualité d'image, analogique, est inférieure à celle de la connexion HDMI.

Si vous connectez un câble vidéo composantes, faites correspondre les couleurs du câble à celles des connecteurs EXT 3 situés au dos du téléviseur. En outre, connectez un câble audio G/D aux connecteurs d'entrée Audio L/R rouge et blanc situés à côté des connecteurs EXT 3.

Péritel - Bonne qualité ★★★

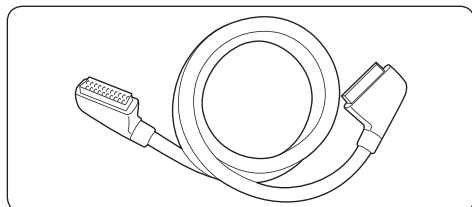

La connexion péritel combine les signaux vidéo et audio dans un seul câble. Les signaux audio sont de qualité stéréo et les signaux vidéo peuvent être de qualité composite. La connexion péritel, analogique, ne prend pas en charge la vidéo haute définition. Le téléviseur est pourvu d'un connecteur péritel, EXT 1.

S-Vidéo - Bonne qualité ★★

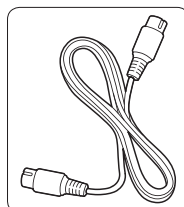

- Câble S-Vidéo

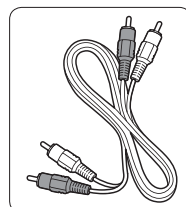

- Câble audio G/D - Rouge, blanc

La connexion analogique S-Vidéo offre une qualité d'image supérieure à celle de la vidéo composite. Si vous connectez un périphérique en S-Vidéo, branchez le câble S-Vidéo au connecteur S-Vidéo au niveau de EXT 2 sur le téléviseur. Vous devez connecter un câble Audio G/D séparé entre le périphérique et les connecteurs Audio L/R rouge et blanc situés au niveau de EXT 2 sur le téléviseur.

Composite - Qualité de base ★

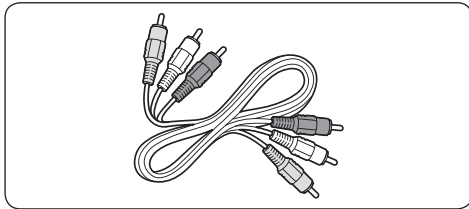

La connexion vidéo composite offre une connectivité analogique de base et associe habituellement un câble cinch vidéo (jaune) et un câble cinch audio G/D (rouge et blanc). Pour une connexion aux connecteurs d'entrée composite vidéo et audio L/R situés au niveau EXT 2 du téléviseur, veillez à faire correspondre les couleurs des câbles. Câble audio/vidéo composite - Jaune, rouge et blanc.

7.3 Connexion de périphériques

Cette section explique comment connecter différents périphériques à l'aide de différents connecteurs. Elle complète les exemples fournis dans le *Guide de démarrage rapide*.

⚠ Attention : déconnectez le cordon d'alimentation secteur avant de connecter les périphériques.

ℹ Remarque : selon les connecteurs dont vous disposez et vos besoins, vous pouvez utiliser différents types de connecteurs pour brancher un périphérique au téléviseur.

Lecteur de disque Blu-ray

Pour la vidéo haute définition, connectez un câble HDMI selon le schéma suivant :

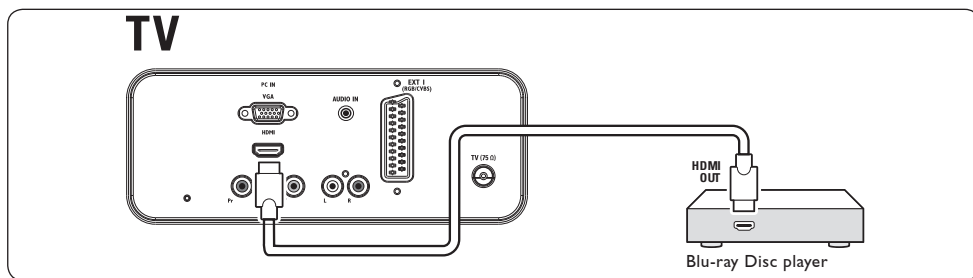

Lecteur de DVD

Pour la vidéo DVD, connectez un câble péritel selon le schéma suivant :

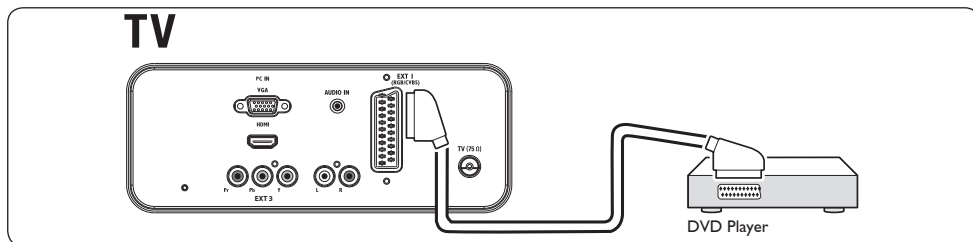

Récepteur satellite

Pour recevoir des chaînes analogiques via une antenne et des chaînes numériques via un récepteur satellite, connectez un câble d'antenne et un câble péritel selon le schéma suivant :

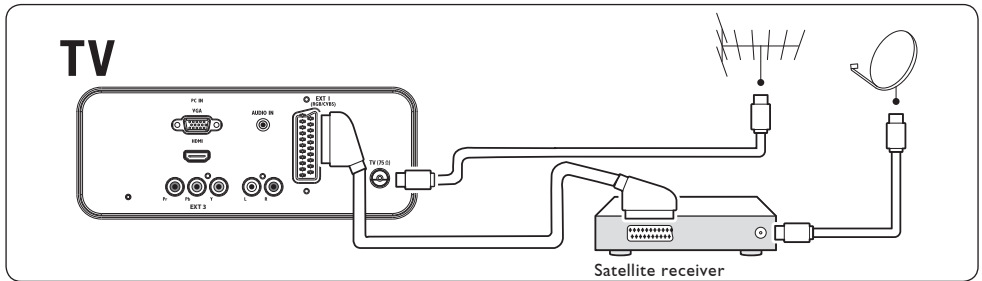

Combinaison lecteur/enregistreur de DVD et récepteur de télévision numérique

Pour recevoir des chaînes analogiques via une antenne et enregistrer des programmes sur un lecteur/enregistreur de DVD combiné à un récepteur numérique, connectez deux câbles d'antenne et un câble péritel selon le schéma suivant :

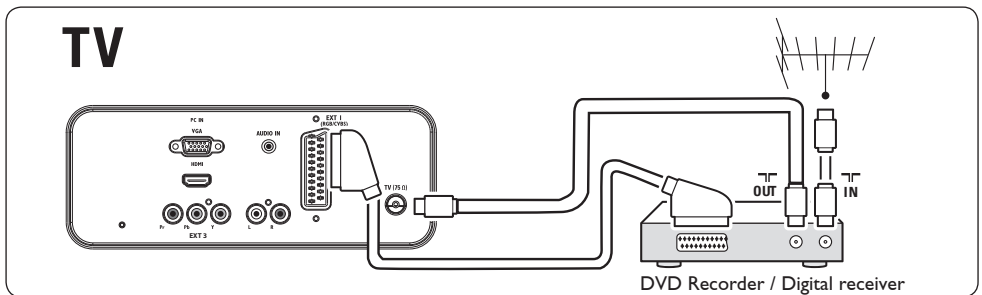

Lecteur/enregistreur de DVD

Pour recevoir des chaînes analogiques via une antenne et enregistrer des programmes sur un lecteur/enregistreur de DVD, connectez deux câbles d'antenne et un câble péritel selon le schéma suivant :

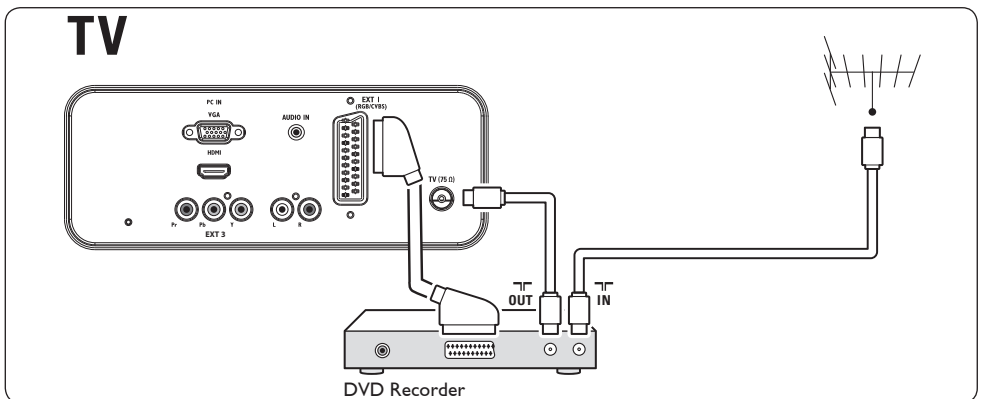

Console de jeux ou caméscope

Pour une console de jeux mobile ou un caméscope, il peut être plus pratique de connecter le périphérique sur le côté du téléviseur. Vous pouvez par exemple connecter la console de jeux ou le caméscope aux connecteurs VIDEO/S-Video et AUDIO L/R situés sur le côté du téléviseur. Pour les périphériques haute définition, un connecteur HDMI est également disponible.

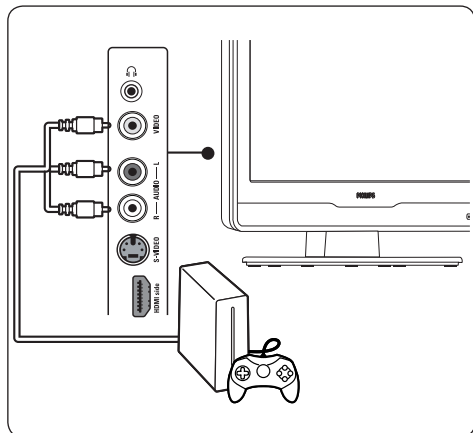

Une console de jeux ou un caméscope fixes peuvent être connectés à un connecteur HDMI ou aux connecteurs EXT 3 (composantes) situés au dos du téléviseur.

PC

Avant de connecter un PC :

- Réglez la fréquence de rafraîchissement du moniteur à 60 Hz. Consultez la *Section 8 Spécifications techniques* pour obtenir une liste des résolutions des ordinateurs.
- Sélectionnez le format d'image du téléviseur Plein écran 16:9 décrit à la *Section 5.3. Réglage des paramètres d'image*.

Pour connecter un PC à l'arrière du téléviseur

1. Utilisez un câble VGA pour connecter un PC au connecteur PC IN situé au dos du téléviseur.

2. Connectez un câble audio mini-prise de votre PC au connecteur mini-prise **AUDIO IN** situé à l'arrière du téléviseur.

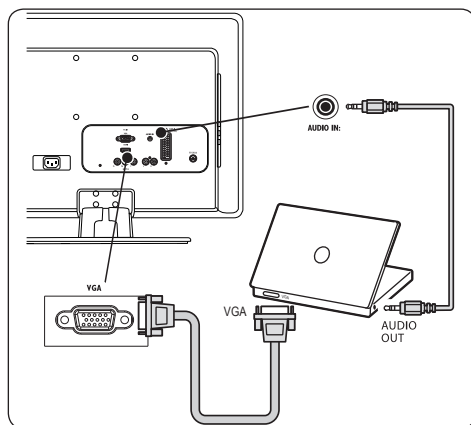

8. Spécifications techniques

Les caractéristiques sont susceptibles d'être modifiées sans avis préalable. Pour des spécifications détaillées de ce produit, consultez le site www.philips.com/support.

Résolutions d'affichage prises en charge

• Formats ordinateurs

Résolution	Fréquence de rafraîchissement
720 x 400	70 Hz
640 x 480	60 Hz
640 x 480	67 Hz
800 x 600	60 Hz
1024 x 768	60 Hz
1280 x 1024	60 Hz
1440 x 900	60 Hz
1680 x 1050 (22 pouces uniquement)	60 Hz

• Formats vidéo

Résolution	Fréquence de rafraîchissement
480i	60 Hz
480p	60 Hz
576i	50 Hz
576p	50 Hz
720p	50 Hz, 60 Hz
1080i	50 Hz, 60 Hz
1080p (HDMI uniquement)	50 Hz, 60 Hz

Tuner / Réception / Transmission

- Entrée antenne : 75 ohm coaxial (IEC75)
- Lecture vidéo : NTSC, SECAM, PAL

Son

- Système audio : Virtual Surround

Télécommande

- Type : RC-5
- Piles : 2 x AAA (type LR03)

Connexions (arrière)

- EXT 1 (péritel) : audio G/D, entrée/sortie CVBS, RVB
- EXT 3 : composantes (Y Pb Pr), entrée audio G/D
- HDMI
- TV ANTENNA
- AUDIO IN : mini-prise audio pour PC
- PC IN : connecteur PC 15 broches D-sub

Connexions (côté)

- Sortie casque (mini-prise stéréo)
- EXT 2 : AUDIO L/R, entrée CVBS, entrée S-Vidéo.
- HDMI side

Alimentation

- Alimentation secteur : C.A. 100-240 V ($\pm 10\%$)
- Consommation électrique et consommation électrique en veille : voir spécifications techniques à l'adresse www.philips.com
- Température ambiante : 5 °C - 35 °C

9. Dépannage

Cette section décrit des problèmes courants et leurs solutions.

9.1 Généralités

Le téléviseur ne s'allume pas :

- Débranchez le câble d'alimentation, patientez une minute, puis rebranchez-le.
- Vérifiez que le cordon secteur est connecté correctement et que le secteur est sous tension.

La télécommande ne fonctionne pas correctement :

- Vérifiez que les piles de la télécommande sont correctement insérées conformément à l'orientation des pôles +/-.
- Remplacez les piles de la télécommande si elles sont faibles ou usées.
- Nettoyez la télécommande et le capteur du téléviseur.

La langue du menu TV est incorrecte :

- Voir *Section 6.1 Installation automatique des chaînes* pour des instructions sur la modification de la langue du menu TV.

Lorsque le téléviseur est mis en marche/arrêt/veille, le châssis du téléviseur émet un grincement :

- Aucune mesure n'est nécessaire. Le son émis est provoqué par une dilatation et une contraction normales des éléments du téléviseur lorsqu'ils chauffent ou refroidissent. Ceci est sans influence sur le bon fonctionnement de l'appareil.

Vous avez oublié votre code de verrouillage.

- Saisissez « 0711 » comme indiqué dans la *section 5.5 Réglage des paramètres d'options*.

9.2 Problèmes d'image

Le voyant d'alimentation est allumé mais aucune image ne s'affiche :

- Vérifiez que l'antenne est branchée correctement.
- Vérifiez que le périphérique approprié est sélectionné.

Le son est audible mais aucune image ne s'affiche :

- Vérifiez que les réglages de l'image sont corrects. Voir *Section 5.3 Réglage des paramètres d'image*.

La réception TV d'une connexion d'antenne est mauvaise :

- Vérifiez que l'antenne est correctement connectée au téléviseur.
- Les haut-parleurs, les périphériques audio non reliés à la terre, les lampes au néon, les bâtiments élevés ou les montagnes peuvent avoir une incidence sur la qualité de l'image. Essayez d'améliorer la qualité de réception en changeant l'orientation de l'antenne ou en écartant les périphériques du téléviseur.
- Vérifiez que le système TV adéquat pour votre région est sélectionné. Voir *Section 6.2 Mise en mémoire manuelle des chaînes*.
- Si la réception est mauvaise sur une seule chaîne, essayez d'effectuer un réglage fin pour cette chaîne. Voir *Section 6.2 Mise en mémoire manuelle des chaînes*.

La qualité d'image reçue de périphériques connectés est mauvaise :

- Vérifiez que les périphériques sont correctement connectés.
- Vérifiez que les réglages de l'image sont corrects. Voir *Section 5.3 Réglage des paramètres d'image*.

L'image ne s'adapte pas à l'écran : elle est trop grande ou trop petite :

- Essayez d'utiliser un autre format d'image. Pour cela, consultez la *Section 5.3. Réglage des paramètres d'image*.

La position de l'image est incorrecte :

- Les signaux d'image provenant de certains périphériques ne s'adaptent pas correctement à l'écran. Vérifiez la sortie du signal du périphérique.

9.3 Problèmes de son

Une image s'affiche mais le téléviseur n'émet aucun son :

- ⊖ **Remarque** : si aucun signal audio n'est détecté, le téléviseur désactive automatiquement la sortie audio et ne signale aucun dysfonctionnement.
- Vérifiez que tous les câbles sont correctement connectés.
- Vérifiez que le volume n'est pas réglé sur 0.
- Vérifiez que le son n'est pas coupé.

Une image s'affiche mais la qualité du son est mauvaise :

- Vérifiez les réglages **Son**. Pour cela, consultez la *Section 5.4 Réglage des paramètres audio*.

Une image s'affiche mais le son n'est émis que par une enceinte :

- Vérifiez que la **Balance** est correctement réglée. Pour cela, consultez la *Section 5.4 Réglage des paramètres audio*.

9.4 Problèmes de connexion HDMI

Vous êtes confronté à des problèmes liés aux périphériques HDMI

- La prise en charge HDCP peut retarder le délai d'affichage du contenu provenant d'un périphérique.
- Si le téléviseur ne reconnaît pas le périphérique et si aucune image ne s'affiche à l'écran, essayez de passer d'un périphérique à l'autre et de redémarrer.

- En cas de perturbation intermittente du son, consultez le manuel d'utilisation du périphérique HDMI pour vérifier que les réglages de sortie sont corrects. Vous pouvez aussi essayer de connecter le signal audio du périphérique HDMI au téléviseur via le connecteur AUDIO IN situé au dos du téléviseur.
- Si vous utilisez un adaptateur HDMI/DVI ou un câble HDMI/DVI, vérifiez qu'un câble audio supplémentaire est connecté au connecteur AUDIO IN.

9.5 Problèmes de connexion PC

L'affichage du contenu de mon PC sur l'écran de mon téléviseur n'est pas stable ou n'est pas synchronisé :

- Vérifiez que la résolution et la fréquence de rafraîchissement sélectionnées sur le PC sont prises en charge. Voir *Section 8 Spécifications techniques* pour consulter la liste des résolutions et des fréquences de rafraîchissement prises en charge.

9.6 Contactez-nous

Si vous ne parvenez pas à résoudre un problème, consultez les questions fréquentes pour ce téléviseur à l'adresse www.philips.com/support.

Si vous ne parvenez toujours pas à résoudre le problème, contactez le Service Consommateur de votre pays renseigné dans le présent manuel.

⚠ AVERTISSEMENT

N'essayez pas de réparer le téléviseur vous-même. Vous risquez des blessures graves, des dommages irréparables du téléviseur ou l'annulation de la garantie.

- ⊖ **Remarque** : veillez à disposer du modèle et du numéro de série du téléviseur avant de nous contacter. Ces informations figurent au dos du téléviseur, sur le côté, ainsi que sur l'emballage.

10. Index

A

Accès

au menu principal 15

Alimentation

Connexion 10

Analogique

Installation des chaînes 18

Antenne

Connexion 10

Automatique

Installation des chaînes 17

C

Câble HDMI 21

Chaînes

Installation

Automatique 17

Manuelle 18

Modification 12

Changement de chaîne

chaînes 12

Composite 22

Connecteurs arrière 6

Connexion

périphériques 20, 23

Connexion du câble d'antenne 10

Connexions

Périphériques

Lecteur de disque Blu-ray 23

Lecteur de DVD 23

PC 25

Qualité des câbles

Composite 22

HDMI 21

PERITEL 21

S-Vidéo 21

D

Dépannage 26

E

Entretien

Écran 4

Environnement 4

Entretien de l'écran 4

F

Formats vidéo 26

Fuseau horaire 17, 18

G

Gestion des câbles 11

Guide de démarrage 8

H

HDCP 21

I

Installation des chaînes 17

Installation manuelle des chaînes 18

M

Menu Accès rapide 16

Menus

Accès rapide

Utilisation 16

Principal

Accès 15

Mode Boutique 17, 20

Mode Maison 17, 20

Montage mural du téléviseur 8

P

Panneau latéral

Commandes 6

Connecteurs 6

Pays

Sélection 17

Périphériques
Utilisation 13

Péritel 21

Positionnement du téléviseur 8

Protection de l'environnement 4

R

Recyclage du produit 4

Réglage
options 16

S

S-Vidéo 21

Sécurité 3

Son
Réglages
Réglage des paramètres 16

Support mural compatible VESA 8

T

Télécommande
Piles 11
Utilisation des fonctions de base 7

Téléviseur
Marche 11
Passage du mode veille au mode marche
12

TV
Commandes latérales 6
Commutation
Marche 11
Passage du mode veille au mode
marche 12
Montage mural 8
Positionnement 8
Présentation 6
Support 8
Télécommande
Piles 11
Utilisation des fonctions de base 7

Télétexte
Utilisation des fonctions de base 13

Visionnage de la télévision 12

V
Verrou Kensington 8

Y
Y Pb Pr 21

