

**Moniteur TVHD
avec Pixel Plus™**

**Manual d'utilisation
de votre téléviseur**

55PP9753

60PP9753

- Pixel Plus™
- Digital Natural Motion™
- Système HD Optic de Philips
- Active Control™ avec capteur de lumière d'ambiance
- APAC™— Compensation automatique de vieillissement des luminophores
- Mise au point automatique IntelliSense™
- Entrées HD DVI et de composants
- Dolby® Virtual Surround



PHILIPS

Renvoyez votre carte d'enregistrement de garantie dès aujourd'hui pour bénéficier de tous les services auxquels vous avez droit.

Une fois votre achat PHILIPS enregistré, vous êtes en mesure de recevoir tous les privilèges associés à la propriété d'un produit PHILIPS. Veuillez donc remplir la carte d'enregistrement de garantie accompagnant votre produit et nous la renvoyer le plus tôt possible.

Tirez profit de ces importants bénéfices !

Vérification de la garantie

L'enregistrement de votre produit dans les 10 jours confirme votre droit à une protection maximale sous les termes et conditions de votre garantie PHILIPS.

Confirmation du propriétaire

Votre carte d'enregistrement de garantie dûment remplie sert de vérification de propriété en cas de vol ou de perte.

Enregistrement du modèle

Retournez rapidement votre carte d'enregistrement de garantie pour vous assurer de recevoir toutes les informations et offres spéciales auxquelles vous avez droit en tant que propriétaire de votre modèle.

Nous vous **félicitons** de votre acquisition, et vous souhaitons la bienvenue dans la **famille** !

PHILIPS



Cher propriétaire d'un produit PHILIPS :

Merci de votre confiance en PHILIPS. Vous avez choisi un produit de fabrication et de garantie supérieures parmi les meilleurs disponibles sur le marché. Et nous ferons tout en notre pouvoir pour que vous soyez pleinement satisfait de votre achat pour des années à venir.

En tant que membre de la famille PHILIPS, vous avez droit à une protection inégalée par l'une des garanties les plus complètes de l'industrie ainsi qu'à des réseaux de service sans pareil.

De plus, votre achat garantit que vous recevrez toutes les informations et offres spéciales auxquelles vous avez droit, ainsi qu'un accès facile à toute une gamme d'accessoires disponibles via notre réseau de téléachat. Mais ce qui est encore plus important, vous pouvez compter sur notre engagement total quand il s'agit de votre entière satisfaction. C'est notre façon de vous souhaiter la bienvenue et de vous remercier de votre investissement dans un produit PHILIPS.

Merci encore,

Lawrence J. Blanford
Président et Directeur général

P.S. N'oubliez pas que pour bénéficier pleinement de votre produit PHILIPS, vous devez retourner votre carte d'enregistrement de garantie dans les 10 jours suivant votre achat. Faites-nous donc parvenir votre carte dès maintenant !

Sachez reconnaître ces symboles de sécurité



Ce symbole « d'éclair » s'applique aux matériaux non isolés présents dans votre appareil et pouvant causer un choc électrique. Pour assurer la sécurité des membres de votre famille, veuillez ne pas enlever le couvercle de votre produit.

Les « points d'exclamation » ont pour but d'attirer votre attention sur des caractéristiques à propos desquelles vous devez lire soigneusement la documentation accompagnant l'appareil afin d'éviter tout problème d'exploitation ou d'entretien.

AVERTISSEMENT : POUR ÉVITER LES INCENDIES OU LES CHOC ÉLECTRIQUES, NE PAS EXPOSER CE MATÉRIEL À LA PLUIE OU À L'HUMIDITÉ.

ATTENTION : Pour éviter les chocs électriques, introduire la lame la plus large de la fiche dans la borne correspondante de la prise et pousser à fond.

PHILIPS Visitez notre site sur le web à <http://www.philips.com>

- IMPORTANTES CONSIGNES DE SÉCURITÉ -

Lire avant de faire fonctionner l'appareil

1. Lire les instructions.
2. Conserver les instructions.
3. Obéir à tous les avertissements.
4. Suivre toutes les instructions.
5. Éviter d'utiliser cet appareil à proximité d'une source d'eau.
6. Nettoyer à l'aide d'un linge sec seulement.
7. Ne pas nuire à la circulation des orifices de ventilation. Effectuer l'installation selon les instructions du fabricant.
8. Ne pas installer près d'une source de chaleur comme un radiateur, un registre de chaleur, une cuisinière ou tout autre appareil (y compris les amplificateurs) qui dégage de la chaleur.
9. Ne pas contourner la mesure de sécurité de la fiche polarisée ou de mise à la terre. Une fiche polarisée dispose de deux lames dont l'une est plus large que l'autre. Une fiche avec mise à la terre est dotée de deux lames ainsi que d'une troisième broche de mise à la terre. La lame plus large ou troisième broche est fournie pour votre sécurité. Lorsque la fiche fournie ne correspond pas à votre prise, consulter un électricien pour qu'il effectue le remplacement de la prise périmée.
10. Protéger le cordon d'alimentation en évitant de marcher dessus ou de le coincer particulièrement au niveau de la fiche, des prises de courant et à l'endroit où il sort de l'appareil.
11. N'utiliser que l'équipement ou les accessoires spécifiés par le fabricant.
12.  L'appareil ne doit être utilisé qu'avec le chariot, socle, trépied, support ou table spécifié par le fabricant ou vendu avec l'appareil. Un appareil utilisé en combinaison avec un chariot doit être déplacé avec soin afin d'éviter les risques de blessures occasionnées par le renversement de l'appareil.
13. Débrancher cet appareil durant les orages électriques ou lorsqu'il n'est pas utilisé pour une période de temps prolongée.
14. L'entretien ou la réparation de l'appareil doit être effectué par un personnel qualifié seulement. Il faut faire réparer l'appareil dès que celui-ci a été endommagé, qu'il s'agisse du cordon ou de la fiche d'alimentation, si du liquide a été renversé ou des objets sont tombés dans l'appareil, s'il a été exposé à la pluie ou à une humidité excessive, s'il ne fonctionne pas normalement ou s'il a subi un choc.
15. Ce produit peut contenir du plomb et du mercure. La mise au rebut de ces substances peut être réglementée par suite de considérations environnementales. Pour de plus amples informations concernant la mise au rebut ou le recyclage de l'appareil, communiquer avec les autorités locales ou avec l'Electronic Industries Alliance : www.eiae.org
16. **Dommages nécessitant des réparations** - L'appareil doit être réparé par un personnel qualifié lorsque :
 - A. Le cordon ou la fiche d'alimentation est endommagé ;
 - B. Des objets sont tombés dans l'appareil ou du liquide a été renversé dans l'appareil ; ou
 - C. L'appareil a été exposé à la pluie ; ou
 - D. L'appareil semble ne pas fonctionner correctement ou affiche un changement marqué dans la performance ; ou
 - E. L'appareil a subi un choc ou le boîtier est endommagé.
17. **Inclinaison/stabilité** - Tous les postes de télévision doivent répondre aux normes de sécurité internationales globales recommandées, relativement aux propriétés d'inclinaison et de stabilité du boîtier.
 - Il ne faut pas compromettre ces normes de construction par une utilisation excessive de force sur la partie avant ou supérieure du boîtier afin d'éviter de faire renverser l'appareil.
 - De plus, ne pas mettre vos enfants ou vous-même en danger, en plaçant des dispositifs électroniques ou des jouets sur le dessus du poste. Ces objets pourraient tomber du téléviseur sans qu'on s'y attende et entraîner des dommages ou des blessures.
18. **Montage mural ou montage au plafond** - Si l'appareil doit être monté au mur ou au plafond, l'installation doit être effectuée selon les recommandations du fabricant.
19. **Lignes électriques** - Une antenne extérieure doit être installée loin des lignes électriques.
20. **Mise à la terre d'une antenne extérieure** - Si une antenne extérieure est connectée au récepteur, s'assurer que le système d'antenne est mis à la terre de façon à fournir une protection contre les surcharges de courant et les charges statiques accumulées.

L'article 810 du Code national de l'électricité, ANSI/NFPA No. 70-1984, offre des informations relatives à la mise à la terre correcte du mât et des structures de support, la mise à la terre de la descende d'antenne vers un dispositif de décharge, la taille des connecteurs de mise à la terre, l'emplacement du dispositif de décharge d'antenne, le raccordement des conducteurs de terre ainsi qu'aux exigences relatives au conducteur de terre. Voir la figure ci-dessous.
21. **Pénétration d'objet et de liquide** - Prendre tous les soins nécessaires pour éviter que des objets tombent ou que des liquides s'écoulent à travers les orifices du boîtier.

Remarque pour les installateurs de système de câble : ce rappel est à l'intention des installateurs de système de câble afin d'attirer leur attention sur l'article 820-40 du code NEC fournissant les marches à suivre en ce qui a trait à une mise à la terre adéquate et en particulier spécifie que le câble de masse doit être raccordé au système de mise à la masse du bâtiment, aussi près que possible du point d'entrée du câble.

EXEMPLE DE MISE À TERRE D'UNE ANTENNE SUIVANT LES RECOMMANDATIONS DU NATIONAL ELECTRICAL CODE (NEC)

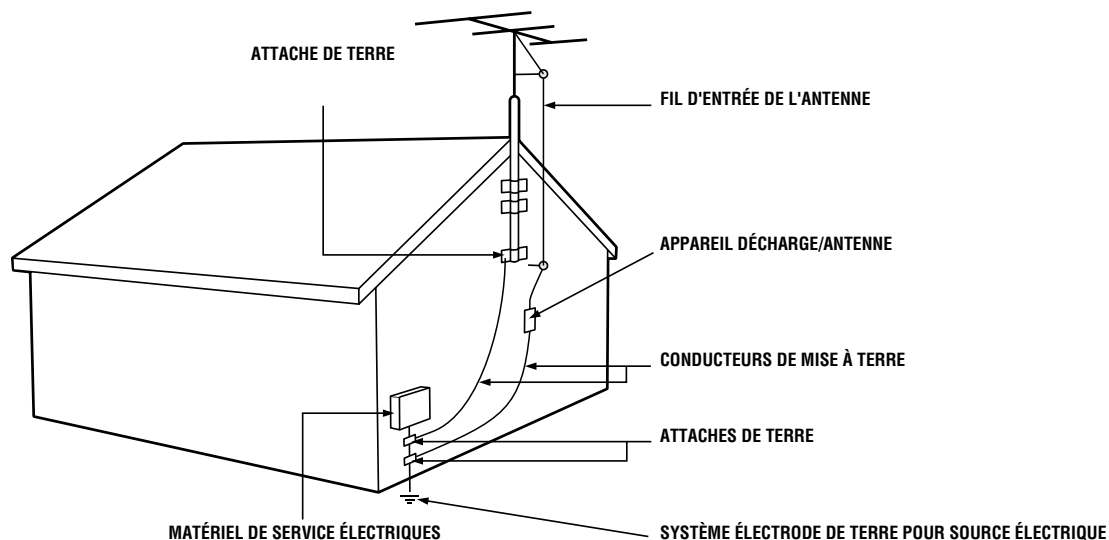

Table des matières

INTRODUCTION

Bienvenue/Enregistrement de votre téléviseur	2
Sécurité/Précautions	3
Options	5



CONNEXION DE DISPOSITIFS EXTERNES SUR VOTRE TÉLÉVISEUR

Description des prises, câbles et connecteurs	6
Informations sur la compatibilité du panneau de connexion	7
Recommandations avant les connexions	8
Connexion d'un magnétoscope (VCR)	9
Connexion d'un magnétoscope et d'un boîtier du service du câble 10 Connexion d'un dispositif S-Vidéo	11
Connexion d'un lecteur DVD standard	12
Connexion d'un lecteur DVD à balayage progressif	13
Connexion d'un récepteur satellite HD à Y Pb Pr	14
Réglage de l'espace colorimétrique de HD input-AV 3	15
Connexion d'un récepteur satellite HD à DVI	16
Connexion de dispositifs Surround Sound	17
Connexion aux entrées latérales : Système de jeux vidéo	18
Étiquetage des sources d'entrée audio/vidéo	19

UTILISATION DE LA TÉLÉCOMMANDE

Programmation de la télécommande	20–21
Programmation de la télécommande : Codes de réglage	22–23
Exploitation de dispositifs externes à l'aide de la télécommande	24–26



Utilisation de Active Control™ Plus+ 27 Utilisation de AutoPicture	28
Utilisation de Active Display	29

UTILISATION DES MENUS À L'ÉCRAN

IMAGE

Réglage/configuration des commandes d'image	30
Sélection d'une option de traitement numérique	31
Sélection d'une option de contraste dynamique	32
Sélection d'une option DNR (réduction dynamique du bruit)	33
Activation de la commande de couleur renforcées	34
Sélection d'une option de format d'image	35–36



SON

Sélection d'une option AutoSound™	37
Sélection d'une option d'égaliseur	38
Réglage du volume du téléviseur et du casque d'écoute	39
Activation/désactivation de la commande de contour	40
Réglage de l'équilibre des haut-parleurs	41
Sélection d'une option de mode Son 42 Utilisation de SAP (Voie audio secondaire)	43
Réglage du téléviseur pour une programmation stéréo	44
Activation/désactivation de la commande AVL (limiteur de niveau audio)	45
Réglage de Delta Volume	46
Réglage des haut-parleurs et de la sortie audio du téléviseur	47



OPTIONS

Réglage de la commande Arrêt de programme	48
Réglage de la commande de Minuterie Marche	49
Utilisation du zoom	50

CANAUX

Utilisation de la liste de programmes	51
Suppression de pro-	

grammes de la liste de programmes	52
Utilisation de Verrouillage de canal	53
Utilisation de Verrouiller après Blocage de programmes selon les classements de télévision	55
Blocage de programmes selon les classements de films	56
Activation/désactivation de la commande Atténuateur d'antenne	57



GÉNÉRALITÉS

Activation/désactivation du fond de menu	58
Utilisation de Surf	59
Sélection d'un format PIP	60
Changement de canal ou de sources d'entrée en mode Deux écrans/PIP	61
Sélection d'une option d'arrêt sur image	62



Réinitialisation aux valeurs de réglage audio/vidéo par défaut	63
.....définies en usine	63

Sélection d'une option de sous-titres	64
---	----

Sélection d'une option d'affichage à l'écran	65
--	----

Configuration ou modification d'un code d'accès	66
---	----

Réglage du mode —Horloge automatique de l'horloge	67
---	----

Réglage manuel de l'horloge	68
---------------------------------------	----

Sélection d'un fuseau horaire et réglage de la commande	Heure d'été
	69



Convergence manuelle	70
--------------------------------	----

Convergence manuelle, Multipoint	71
--	----

INFORMATIONS SUPPLÉMENTAIRES

Entretien du téléviseur	72
-----------------------------------	----

Dépannage	73
---------------------	----

Index	74
------------------------	-----------

Centres de service Philips	75–76
--------------------------------------	-------

Garantie limitée	80
----------------------------	----



Pixel Plus™

Vous désirez des images plus détaillées, plus texturées, d'une plus grande résolution et d'une plus haute définition et ce de n'importe quelle source ? En doublant le nombre de lignes et le nombre de pixels par ligne, Pixel Plus™ améliore les images vers des sommets de perfection encore inédits. Pixel Plus™ n'est offert que par Philips.

Digital Natural Motion™

Élimine les effets de scintillement en provenance de sources à base de film comme des DVD pour des images naturelles et sans distorsion.

Système HD Optics de Philips

Le système HD Optics de Philips répond aux exigences de haute définition à résolution extrême grâce à une technologie de traitement et d'affichage évoluée. Ces fonctionnalités Philips sont notamment, un amplificateur vidéo à large bande, un tube à rayons cathodiques micro-luminophores, des lentilles de projection hybrides, un miroir de surface et des lentilles de contact lenticulaire à pas fin.

Active Control Plus™

En effectuant le réglage continu des images plus de 60 fois par seconde, Active Control Plus™ assure que les conditions de visionnement sont toujours optimales. Même les changements dans la lumière ambiante sont compensés !

APAC—Compensation automatique de vieillissement des luminophores

Les images fixes, particulièrement les barres noires autour des programmes 4:3 sur un écran de télévision large peuvent éventuellement laisser une image rémanente à l'écran. La fonction APAC déplace automatiquement l'image, juste assez pour adoucir la rétention de l'image rémanente, ce qui réduit l'effet des images fixes.

Mise au point automatique IntelliSense™

Effectue une mise au point automatique de la convergence de l'image par simple pression d'un bouton. La commande de mise au point automatique IntelliSense™ répond aux conditions de champ magnétique naturelles et artificielles où se trouve le téléviseur à rétroprojection afin de vous faire bénéficier d'une image de bonne convergence.

Dolby® Virtual Surround

La circuiterie de traitement Dolby pour des effets de sonorité ambiophoniques reproduit la sensation Dolby Pro Logic sans devoir utiliser des haut-parleurs additionnels.

Entrées HD DVI et de composants

DVI permet de prendre en charge les entrées vidéo numériques haute définition protégées contre la copie pour permettre la connexion à des boîtiers de décodage conformes aux normes. La connexion de composant HD (Y Pb Pr ou RGB + HV) offre une grande pureté et précision chromatiques ainsi qu'une réduction du bruit dans la couleur.

Articles accompagnant votre téléviseur

Lorsque vous déballez votre téléviseur, vous y trouverez les articles suivants :

- *Guide d'installation et d'utilisation rapide* pour vous aider à installer votre nouveau téléviseur.
- *Guide d'utilisation* —contenant des informations sur la sécurité, l'entretien du dispositif, les centres de service en usine ainsi que la garantie sur le produit.
- Carte d'enregistrement de garantie
- Télécommande (piles fournies).

Veillez prendre quelques minutes pour remplir votre carte d'enregistrement. Le numéro de série du téléviseur se trouve à l'arrière de l'appareil. Pour référence future, veuillez prendre note du numéro de modèle et de série de votre téléviseur dans l'espace fourni sur la page de garantie à la fin de ce manuel. (Dans le cas peu probable où vous auriez besoin d'effectuer un appel de service, vous devrez avoir ces informations sous la main.)

Mise au rebut en fin de vie

Votre nouveau téléviseur ainsi que son emballage contiennent des matériaux qui peuvent être recyclés et réutilisés. Des compagnies de recyclage spécialisées peuvent recycler votre produit afin d'augmenter la quantité de matériaux réutilisables et de minimiser la quantité de matériaux à éliminer de façon appropriée.

Les piles utilisées dans votre produit ne doivent pas être simplement jetées lorsqu'elles sont épuisées mais mises au rebut comme déchets chimiques dans un centre de recyclage. Lorsque vous remplacez votre matériel existant, veuillez prendre le temps de connaître les règlements locaux concernant la mise au rebut de votre ancien téléviseur, de ses piles et de son matériel d'emballage.



En tant que partenaire Energy Star®, Philips Consumer Electronics a déterminé que ce produit répond aux directives d'efficacité énergétique Energy Star®. Energy Star® est une marque de commerce déposée aux États-Unis. L'utilisation de produits portant l'étiquette Energy Star® permet d'économiser l'énergie. Économiser l'énergie réduit la pollution de l'air ainsi que votre facture d'électricité !

Manufacturé avec l'autorisation de Dolby Laboratories. «Dolby» et le symbole double D sont des marques de commerce de Dolby Laboratories. Active Control, APAC, Digital Natural Motion, IntelliSense et Pixel Plus sont des marques de commerce de Philips Consumer Electronics. Copyright 2003 Philips Consumer Electronics. Tous droits réservés.



Descriptions des prises, des câbles et des connecteurs

Cette page contient des descriptions et des illustrations des prises, câbles et connecteurs que vous pouvez utiliser pour réaliser vos connexions. Les câbles et connecteurs ne sont pas fournis avec votre téléviseur mais vous pouvez facilement vous les procurer auprès d'un fournisseur d'articles électroniques. Vous pouvez également les commander auprès de notre centre de service à la clientèle en composant le 1-800-531-0039.

Prise d'entrée DVI-D Câble utilisé : DVI-D

Cette prise ne fonctionne qu'avec la vidéo numérique DVI TMDS (Transition Minimized Differential Signaling). Permet la transmission chiffrée des contenus numériques non comprimés. La prise DVI-D utilisée avec ce produit ne peut pas être utilisée pour connecter un ordinateur.

Câbles de prise DVI-D : DVI-D

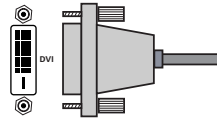

Prises d'entrée vidéo composant Câbles utilisés : vidéo composant avec prises phono de type RCA

Vous permet de raccorder des dispositifs externes comme un lecteur DVD. Ces entrées fournissent une excellente qualité grâce à la séparation de la vidéo en trois signaux. Assurez-vous de raccorder les câbles audio droit et gauche puisque les prises Y, Pb, Pr ne reçoivent que le signal d'image.

REMARQUE : Voir la rubrique « Astuce » à la page 12 pour de plus amples informations.

Prises vidéo composant
Câbles utilisés : vidéo composant avec prises phono de type RCA

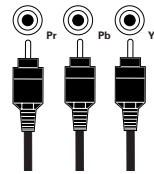

Prises d'entrée S-Vidéo Câble utilisé : S-Vidéo

Propose une qualité d'image supérieure à celle offerte par les prises vidéo (composites) parce que la partie couleur de l'image est séparée de la partie noire et blanche. Assurez-vous de connecter les câbles audio gauche et droit puisque les prises S-Vidéo ne reçoivent que le signal d'image.

Prise S-VIDEO
Câble utilisé : S-Vidéo

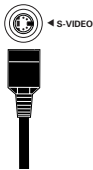

Prises d'entrée vidéo (appelées « CVBS » ou « composite ») Câble utilisé : vidéo avec prises phono de type RCA

Propose une meilleure performance d'image que l'entrée RF de l'antenne. Assurez-vous de brancher les câbles audio parce que les prises vidéo ne reçoivent que le signal d'image.

Votre téléviseur dispose également d'une prise de sortie (« output ») vidéo (« V ») de moniteur. Utilisez un câble vidéo avec prises phono de type RCA pour réaliser les connexions.

Prise vidéo (composite)
Câble utilisé : vidéo avec prises phono de type RCA

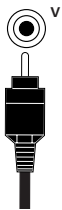

Prise d'entrée Tuner (RF) Câbles utilisés : Câble coaxial RF (75Ω)

Vous permet de raccorder une antenne, le service du câble ou des composants dotés de sorties RF à l'entrée d'antenne de votre téléviseur. Les câbles coaxiaux RF sont de deux types : à pousser ou à visser.

Prise RF d'antenne
Câble utilisé : RF coaxial (75Ω)

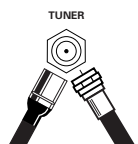

Câble de type à pousser Ou Câble de type à visser

Répartiteur de signaux

Vous permet de faire acheminer une antenne ou un signal du service du câble vers deux entrées.

Répartiteur de signaux
Câble utilisé : RF coaxial (75Ω)

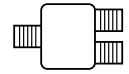

Adaptateur à deux conducteurs 300 à 75 ohms

Accepte les câbles à deux conducteurs en provenance d'une antenne et permet la connexion à l'entrée d'antenne du téléviseur. Si votre antenne dispose déjà d'un câble coaxial RF, vous n'aurez pas besoin de cet adaptateur.

Adaptateur à deux conducteurs 300 à 75 ohms

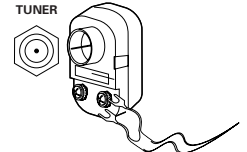

Prises d'entrée audio

Câbles utilisés : Audio avec prises phono de type RCA

Fournit le son pour les entrées vidéo. Si votre dispositif externe ne dispose que d'une seule sortie pour l'audio, raccordez-le à la prise audio gauche (code de couleur blanc) du téléviseur.

Votre téléviseur dispose également de prises audio (« L » [gauche] et « R » [droite]) de sortie de moniteur (« MON OUT ») ainsi que d'une prise de sortie subwoofer (« SUB OUT »). Utilisez un câble audio avec prises phono de type RCA pour réaliser les connexions.

Prises audio
Câbles utilisés : audio avec prises phono de type RCA

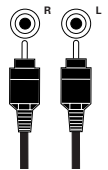

Contact miniature enfichable stéréo 3,5 mm à adaptateur de prise RCA

Permet la connexion entre la prise de sortie audio stéréo 3,5mm d'un ordinateur sur les entrées audio gauche et droite du téléviseur. Raccordez les câbles A/V avec prises phono de type RCA à l'adaptateur puis au téléviseur.

Contact miniature enfichable stéréo 3,5 mm à Adaptateur de prise RCA

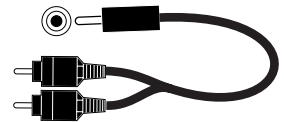

Bornes (+ et -) Center Channel Amp (amplificateur de canal central)

Permet la connexion d'un récepteur surround sound. Réglez l'interrupteur EXT/INT à EXT pour utiliser les haut-parleurs du téléviseur comme haut-parleur central dans un environnement surround sound.

Bornes Center Channel Amp (pour la connexion des fils des haut-parleurs)

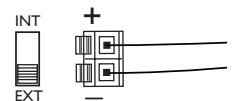



1 **Prise d'entrée ANTENNA IN 75Ω**
Signaux acceptés : NTSC (480i).
Entrées disponibles : 75Ω RF coaxial.
 Pour les entrées d'antenne ou de câble RF.

2 **Prises INPUT-AV 1/vidéo composant (CVI)**
Signaux acceptés : NTSC (480i).
Entrées disponibles (trois types) : Y Pb Pr (vidéo composant), S-Video (super vidéo) ou Video (composite) et audio gauche et droite.
 Un seul type d'entrée vidéo peut être utilisé à la fois. Pour une connexion vidéo ou S-Vidéo, sélectionnez la source AV1 à partir du menu à l'écran. Pour une connexion Y Pb Pr, sélectionnez CVI. Pour l'audio, les connexions doivent être effectuées aux entrées audio INPUT-AV1.

3 **Prises INPUT-AV 2**
Signaux acceptés : NTSC (480i).
Entrées disponibles (deux types) : S-Video (super vidéo) ou Video (composite) et audio gauche et droite.
 Un seul type d'entrée vidéo peut être utilisé à la fois. Pour une connexion S-Vidéo ou Vidéo, sélectionnez la source AV2 à partir du menu à l'écran. Pour l'audio, les connexions doivent être effectuées aux entrées audio INPUT-AV 2.

4 **Prises HD INPUT-AV 3**
Signaux acceptés : 480p et 1080i et audio gauche et droite.
Entrées disponibles (deux types) : Y Pb Pr (vidéo composant) ou Sync RGB+HV et audio.
 Pour l'audio, les connexions doivent être effectuées aux entrées audio HD INPUT-AV 3.

5 **Prises HD INPUT-AV 4**
Signaux acceptés : Numérique seulement (TMDS [Transition Minimized Differential Signaling] codé, non comprimé) ; DVI 480p et 1080i et audio gauche et droite.
Entrées disponibles : DVI TMDS et audio.
 Pour l'audio, les connexions doivent être effectuées aux entrées audio HD INPUT-AV 4.

6 **Prises OUTPUT**
 Prises de sortie fournissant les signaux de sortie vidéo et audio gauche/droite à partir de la source d'entrée en cours d'affichage à l'écran, sauf pour HD INPUT-AV 3 ou AV 4. Lorsque HD INPUT-AV 3 ou AV 4 est utilisé, seul l'audio est disponible via les prises audio OUTPUT L/R. L'audio OUTPUT est réglé à un niveau de volume fixe ; la modification du volume du téléviseur ne l'affecte pas. Effectuez le réglage du volume à partir du système de cinéma maison externe.

7 **CENTER CHANNEL AMP INPUT Bornes Cliquer-Poser**
 Fournit les bornes d'entrée de fil de haut-parleurs pour la connexion d'un amplificateur ambisonique cinéma maison externe. Pour ce faire, réglez l'interrupteur à « EXT » et les haut-parleurs de télévision deviennent les haut-parleurs centraux du système ambisonique de cinéma maison.

REMARQUE : Si aucun son ne provient du téléviseur, vérifiez que l'interrupteur Center Channel Amp est à la position INT. Cet interrupteur ne devrait être en position EXT que si une entrée de canal central externe est raccordée aux bornes cliquer-poser.

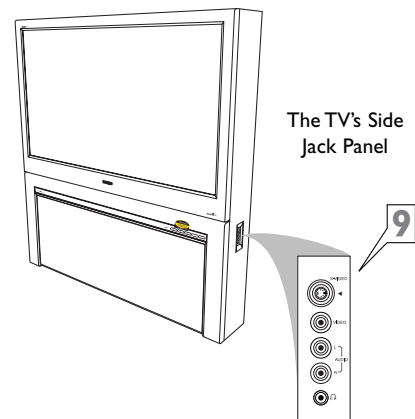
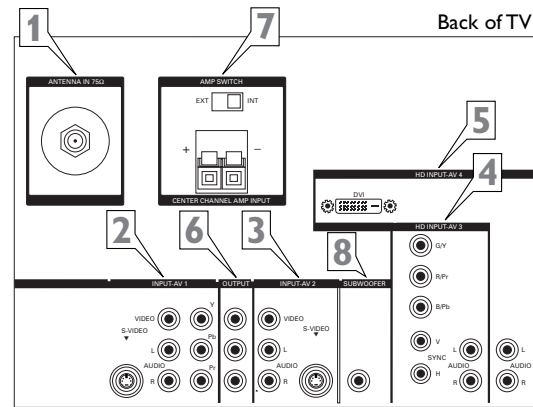

Pourquoi toutes ces entrées différentes ?

Avec la disponibilité de signaux de meilleure qualité, des nouvelles entrées ont été créées dans les dispositifs externes (magnéto-scope, lecteur DVD, boîtier du service du câble, etc.) et les téléviseurs. Les autres entrées ont été laissées en place pour faire fonctionner la base installée des dispositifs plus anciens. Voici un sommaire de la qualité de signal offerte par les différents types d'entrée :

Base : **ANTENNA IN 75Ω.** Peut être la seule façon de raccorder une antenne et d'autres boîtiers du service du câble et magnétoscopes.

Bonne : **Entrée VIDEO (composite).** Une faible amélioration de la qualité par rapport à l'entrée ANTENNA IN 75Ω. La majorité des boîtiers du service du câble, magnéto-scope et lecteur DVD utilisent ce type de connexion.

Meilleure : **Entrée S-VIDEO (Super Vidéo).** Sépare le signal en couleur et luminosité, améliorant la qualité de l'image. Utilisé avec les lecteurs DVD, boîtiers de service du câble numérique, récepteurs satellite et certains caméscopes.

Supérieure : **Entrée Y Pb Pr (vidéo composant).** Offre potentiellement la meilleure qualité de signaux. Le signal vidéo est partagé en trois signaux, deux couleurs et une luminosité. Utilisée principalement avec les lecteurs DVD.

8 **SUBWOOFER**
 Fournit un signal à un haut-parleur d'extrême grave externe.

9 **PANNEAU DE CONNEXION LATÉRAL**
Signaux acceptés : NTSC analogique (480i).
Entrées disponibles (deux types) : S-Video (super vidéo) et Video (composite) et audio droite et gauche.

Sortie disponible : Casque d'écoute.
 Seule une des entrées peut être utilisée à la fois. Sélectionnez la source latérale et le téléviseur détecte l'entrée dans laquelle vous êtes connecté. Pour l'audio, les connexions doivent être effectuées aux entrées audio latérales.

ASTUCE

Codes de couleur des prises et fiches afin de simplifier les connexions :
Jaune : VIDEO (vidéo composite)
Vert, bleu, rouge : Y Pb Pr (vidéo composant)
Rouge : AUDIO droite
Blanc : AUDIO gauche.



Recommandations avant d'effectuer les connexions

Avant de raccorder les dispositifs externes — magnétoscope, lecteur DVD ou récepteur satellite HD par exemple, — gardez les recommandations suivantes à l'esprit.

Placement du téléviseur

- Laissez un espace de 4 à 6 pouces derrière le téléviseur pour l'aération.
- Essayez plusieurs endroits dans la pièce afin de trouver le site idéal pour la meilleure réception.
- Évitez de placer le téléviseur dans la lumière directe du soleil ou près d'un appareil de chauffage.
- Évitez d'exposer le téléviseur à la pluie ou à l'humidité.
- Afin d'éviter toute situation dangereuse, évitez de placer des objets sur le dessus du téléviseur.

Protection contre les surcharges de courant

- Raccordez tous les dispositifs externes avant de brancher leurs cordons d'alimentation dans la prise murale ou une prise multiple. NE JAMAIS brancher un téléviseur dans une prise contrôlée directement par un interrupteur mural.
- Mettez votre téléviseur et/ou ses dispositifs externes hors tension avant de connecter ou déconnecter les câbles.
- Assurez-vous que toutes les antennes et câbles sont mis à la terre correctement. Voir page 3, « Consignes de sécurité importantes ».

Protection des dispositifs externes contre les surchauffes

- Placez les dispositifs externes de façon à ce que l'air circule librement autour de ceux-ci.
- Évitez de superposer les dispositifs externes. Placez-les de façon à permettre une bonne aération.
- Si vous raccordez un récepteur ou amplificateur audio, placez-les sur l'étage supérieure de façon à ce que l'air chauffé ne circule pas autour des autres composants.

Connexion des câbles

Assurez-vous de bien insérer chaque câble dans la prise appropriée.

Utilisation des exemples de raccordement dans le présent guide

Les panneaux de connexion des dispositifs externes sont à titre d'exemple seulement. Ces panneaux peuvent être différents sur votre dispositif externe. De plus, veuillez noter que les connexions peuvent être effectuées de plusieurs façons. Les illustrations présentées sont à titre d'exemple seulement.

Pour plus de sûreté, évitez de placer des objets sur le dessus du téléviseur.

Placez le téléviseur dans un endroit à l'abri de la chaleur et de l'humidité.

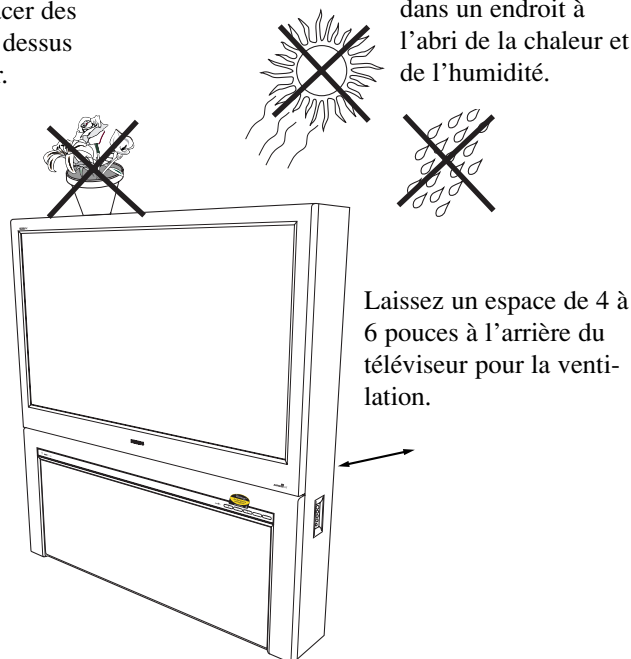

Connexion d'un magnétoscope



- 1 Raccordez l'antenne ou le signal de câblodiffusion entrant à la prise ANT IN à l'arrière du magnétoscope.
- 2 À l'aide d'un câble coaxial, raccordez la prise ANT OUT à l'arrière du magnétoscope à la prise ANTENNA IN 75Ω à l'arrière du téléviseur.
- 3 À l'aide de câbles A/V, raccordez les prises AUDIO et VIDEO OUT à l'arrière du magnétoscope aux prises audio (L et R) et vidéo (V) INPUT-AV 2 correspondantes à l'arrière du téléviseur. Appuyez sur le bouton Source de la télécommande pour accéder à la liste de Sources.
- 4 Appuyez sur le bouton Curseur Haut ou Bas pour sélectionner la source d'entrée AV2.
- 5 Appuyez sur le bouton OK pour confirmer votre choix. Le téléviseur passe maintenant à la source d'entrée AV2 pour permettre le visionnement de programmes à partir du magnétoscope.
- 6

REMARQUE : Puisque vous avez raccordé le signal du service du câble directement au bloc d'accord du téléviseur (voir l'étape 2 ci-dessus), vous pouvez regarder les programmes désenrouillés simplement en syntonisant sur le canal désiré. Pour garder les canaux dans la mémoire du téléviseur, vous devez exécuter la fonction de programmation automatique, accessible via le menu « Installer » à l'écran du téléviseur. Voir la rubrique Programmation automatique du *Guide d'installation et d'utilisation rapide* accompagnant votre téléviseur. Si vous utilisez la programmation automatique, vous pouvez sélectionner des canaux en appuyant sur les boutons CH + ou - de la télécommande (en mode TV). Dans le cas contraire, appuyez sur les touches numérotées pour syntoniser directement sur le canal de votre choix.

Arrière du téléviseur

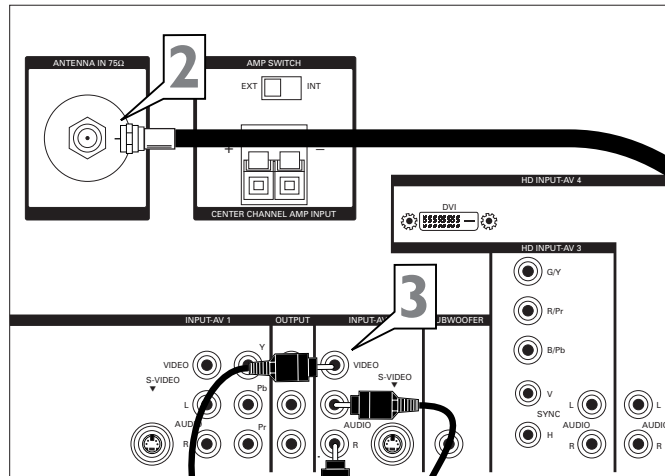

Signal d'antenne ou du service du câble entrant

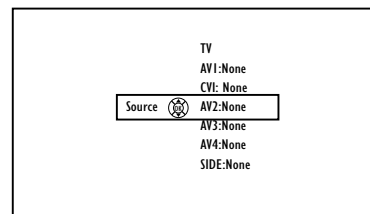

Arrière du magnétoscope (exemple seulement)

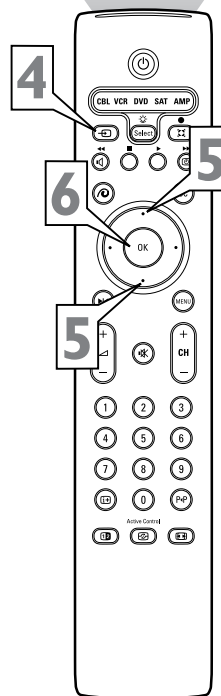
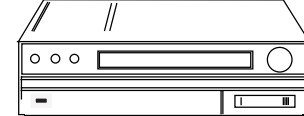

ASTUCE

Codes de couleur des prises et fiches afin de simplifier les connexions : Jaune : VIDEO (vidéo composite)
Rouge : AUDIO droite
Blanc : AUDIO gauche.



Connexion d'un magnétoscope et d'un boîtier du service du câble

REMARQUE : Un boîtier du service du câble avec prises AUDIO OUT comme celui utilisé dans l'exemple sur cette page pourra faire passer le son stéréo au téléviseur. Vérifiez auprès de votre fournisseur de service du câble. La prise de sortie RF du boîtier du service du câble (souvent étiquetée « OUT TO TV », « OUTPUT » ou « OUT ») ne fera pas passer le son stéréo au téléviseur.

1 Raccordez le signal de câblodiffusion à un répartiteur de signaux bidirectionnel. Le répartiteur de signaux permet de faire acheminer le signal de câblodiffusion vers le téléviseur sans utiliser la prise OUT TO TV sur le boîtier du service du câble, ce qui ne fait pas passer le son stéréo au téléviseur.

2 À l'aide d'un câble coaxial, raccordez l'un des connecteurs du répartiteur de signal à la prise ANTENNA IN 75Ω à l'arrière du téléviseur.

3 À l'aide d'un câble coaxial, raccordez l'autre connecteur du répartiteur de signal à la prise CABLE IN à l'arrière du boîtier du service du câble.

4 À l'aide de câbles audio/vidéo, raccordez les prises AUDIO et VIDEO OUT à l'arrière du boîtier du service du câble et aux prises AUDIO et VIDEO IN correspondantes à l'arrière du magnétoscope.

5 À l'aide de câbles audio/vidéo, raccordez les prises AUDIO et VIDEO OUT à l'arrière du magnétoscope aux prises d'entrée audio (L et R) et vidéo (V) AV2 correspondantes à l'arrière du téléviseur.

6 Appuyez sur le bouton Source de la télécommande pour accéder à la liste de Sources.

7 Appuyez sur le bouton Curseur Haut ou Bas pour sélectionner la source d'entrée AV2.

Arrière du téléviseur

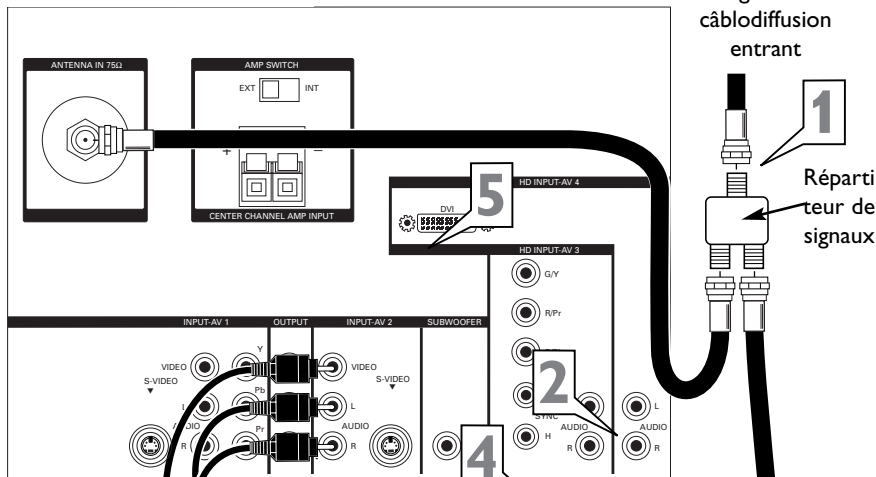

Signal de câblodiffusion entrant

1

Répartiteur de signaux

2

3

4

5

6

7

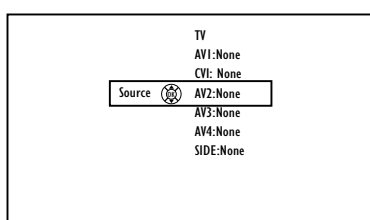

Arrière du magnétoscope (exemple seulement)

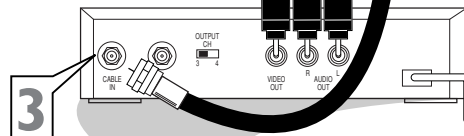
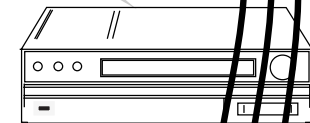

Arrière du boîtier du service du câble (exemple seulement)

3

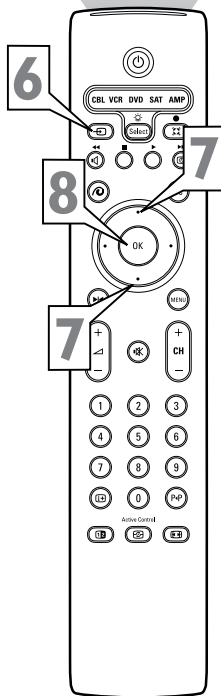

REMARQUE : Vous pouvez écouter les programmes de câblodiffusion désemprouillés en syntonisant simplement sur le canal de votre choix. Pour garder les canaux dans la mémoire du téléviseur, vous devez exécuter la fonction de programmation automatique, accessible via le menu « Installer » à l'écran du téléviseur. Voir la rubrique Programmation automatique du Guide d'installation et d'utilisation rapide accompagnant votre téléviseur. Si vous utilisez Programmation automatique, vous pouvez sélectionner des canaux en appuyant sur les boutons CH + ou - de la télécommande (en mode TV). Dans le cas contraire, appuyez sur les touches numérotées pour syntoniser directement sur le canal de votre choix.

ASTUCE

Codes de couleur des prises et fiches afin de simplifier les connexions :
Jaune : VIDEO (vidéo composite)
Rouge : AUDIO droite
Blanc : AUDIO gauche.

Connexion d'un dispositif S-Vidéo



- 1** À l'aide d'un câble S-Vidéo, raccordez la sortie S-Video à l'arrière du dispositif S-Vidéo à l'entrée INPUT-AV 2 S-VIDEO.
- 2** À l'aide de câbles audio stéréo, raccordez les prises AUDIO OUT à l'arrière du dispositif S-Vidéo aux entrées audio INPUT-AV 2 (L et R) correspondantes.
- 3** Appuyez sur le bouton Source de la télécommande pour accéder à la liste de Sources.
- 4** Appuyez sur le bouton Curseur Haut ou Bas pour sélectionner la source d'entrée AV2.
- 5** Appuyez sur le bouton OK pour confirmer votre choix. Le téléviseur passe maintenant à la source d'entrée AV2 pour permettre le visionnement de programmes à partir du dispositif S-Vidéo.

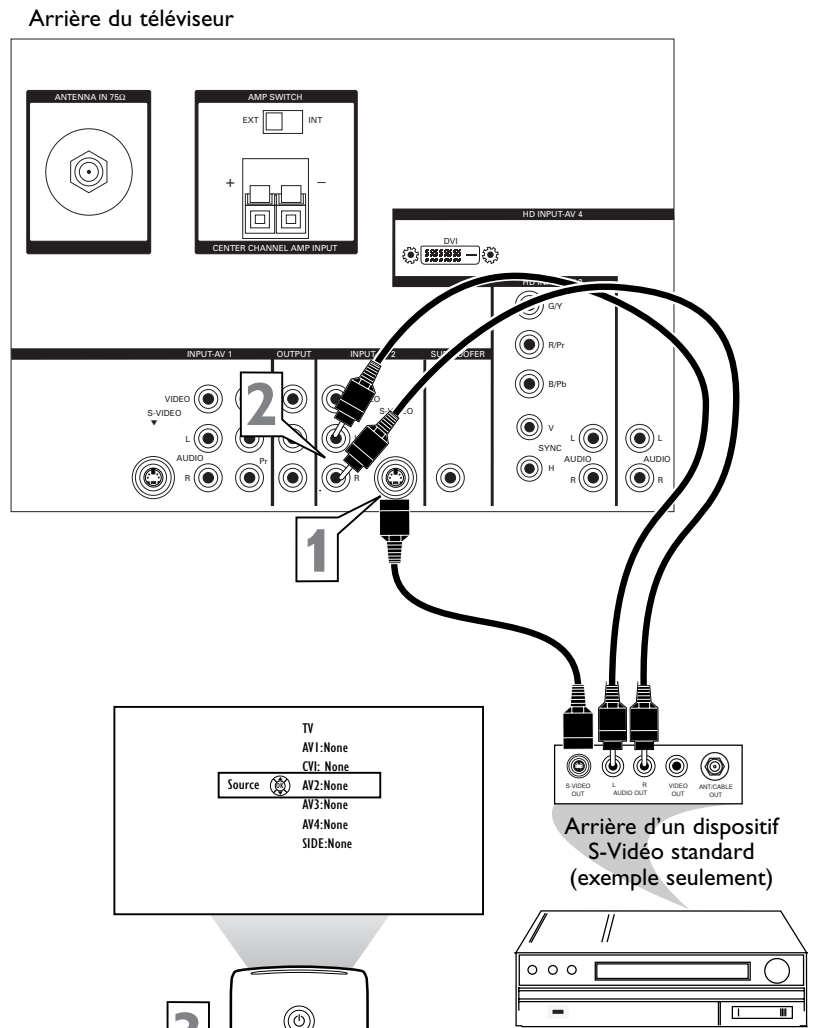

ASTUCE

Codes de couleur des prises et fiches afin de simplifier les connexions : **Rouge** : AUDIO droite
Blanc :AUDIO gauche. Un câble S-Vidéo doit être utilisé pour réaliser la connexion S-Vidéo.

Connexion d'un lecteur DVD standard

- 1 À l'aide de câbles audio/vidéo, connectez les prises YPbPr à l'arrière du lecteur DVD standard aux prises Y Pb Pr situées sous l'étiquette INPUT-AV 1 à l'arrière du téléviseur.
- 2 À l'aide de câbles audio stéréo, connectez les prises AUDIO OUT à l'arrière du lecteur DVD aux prises audio (L et R) correspondantes situées en dessous de l'étiquette INPUT-AV 1 à l'arrière du téléviseur.
- 3 Appuyez sur le bouton Source de la télécommande pour accéder à la liste de Sources.
- 4 Appuyez sur le bouton Curseur Haut ou Bas pour sélectionner la source CVI (entrée vidéo composant).
- 5 Appuyez sur le bouton OK pour confirmer votre choix. Le téléviseur passe maintenant à la source CVI pour permettre le visionnement de programmes à partir du lecteur DVD.

ASTUCES

- Pour simplifier les connexions, les connecteurs des câbles audio et vidéo disposent habituellement de codes de couleur afin de les faire correspondre aux couleurs des prises du téléviseur. Rouge pour l'audio droite et blanc pour l'audio gauche.
- Le nom des prises vidéo composant peut varier selon le lecteur DVD ou dispositif de source numérique externe utilisé. Par exemple, en plus de YPbPr, vous pourrez voir R-Y/B-Y/Y ; ou CrCbY. Bien que les abréviations et les termes puissent varier, les lettres *B* et *R* représentent respectivement, les connecteurs de signaux composant bleu et rouge et *Y* représente le signal de luminance. Consultez au besoin le manuel d'instructions du DVD ou du dispositif numérique pour de plus amples informations.
- Si vous avez des problèmes avec le son de votre lecteur de disque DVD, vérifiez les paramètres de son via les menus du lecteur de disque DVD.

Back of TV

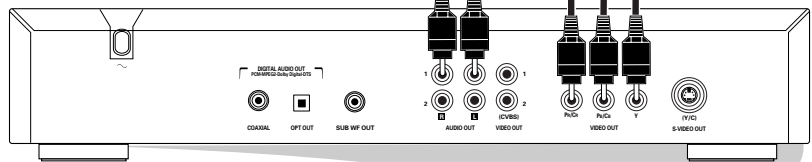
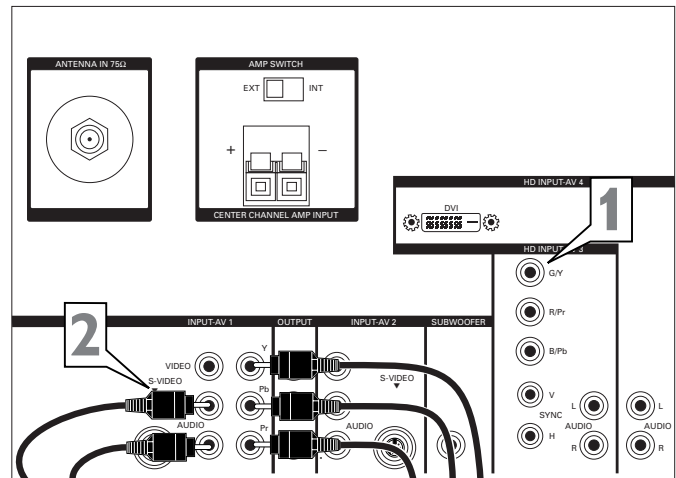

Arrière d'un lecteur DVD standard (exemple seulement)

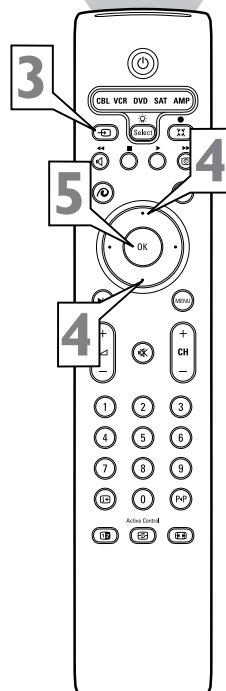
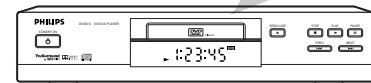
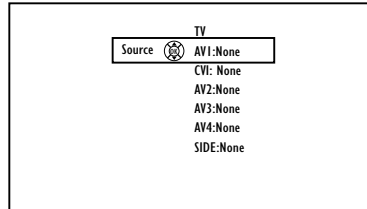

Connexion d'un lecteur DVD à capacité de balayage progressif



1 À l'aide de câbles audio/vidéo, connectez les prises YPbPr à l'arrière du lecteur DVD à balayage progressif aux prises HD INPUT-AV 3 Y Pb Pr à l'arrière du téléviseur.

2 À l'aide de câbles audio stéréo, connectez les prises AUDIO OUT à l'arrière du lecteur DVD aux prises audio (L et R) HD INPUT-AV 3 correspondantes à l'arrière du téléviseur.

3 Si votre lecteur DVD est doté d'un interrupteur I/P à l'arrière, assurez-vous qu'il est placé en position « P » pour le mettre en mode de balayage progressif.

REMARQUE : Certains lecteurs DVD sont dotés d'un interrupteur I/P à l'arrière, alors que d'autres permettent à l'utilisateur de changer le mode en appuyant sur un bouton de la télécommande du lecteur DVD ou via le menu à l'écran du lecteur DVD. De plus, certains lecteurs DVD sont dotés de prises de sortie à balayage progressif dédiées étiquetées comme tel et ne nécessitant aucune intervention de la part de l'utilisateur. Consultez le guide d'utilisation de votre lecteur DVD pour de plus amples informations concernant le positionnement du lecteur en mode de balayage progressif.

4 Appuyez sur le bouton Source de la télécommande pour accéder à la liste de Sources.

5 Appuyez sur le bouton Curseur Haut ou Bas pour sélectionner la source d'entrée AV3.

6 Appuyez sur le bouton OK pour confirmer votre choix. Le téléviseur passe maintenant à la source d'entrée AV3 pour permettre le visionnement de programmes à partir du lecteur DVD.

Arrière du téléviseur

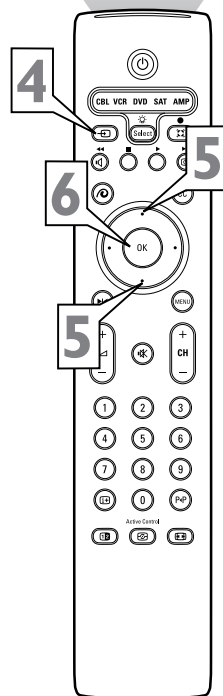
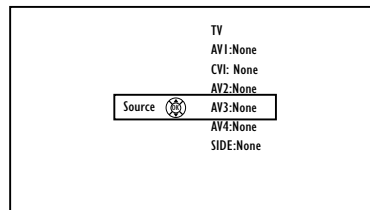
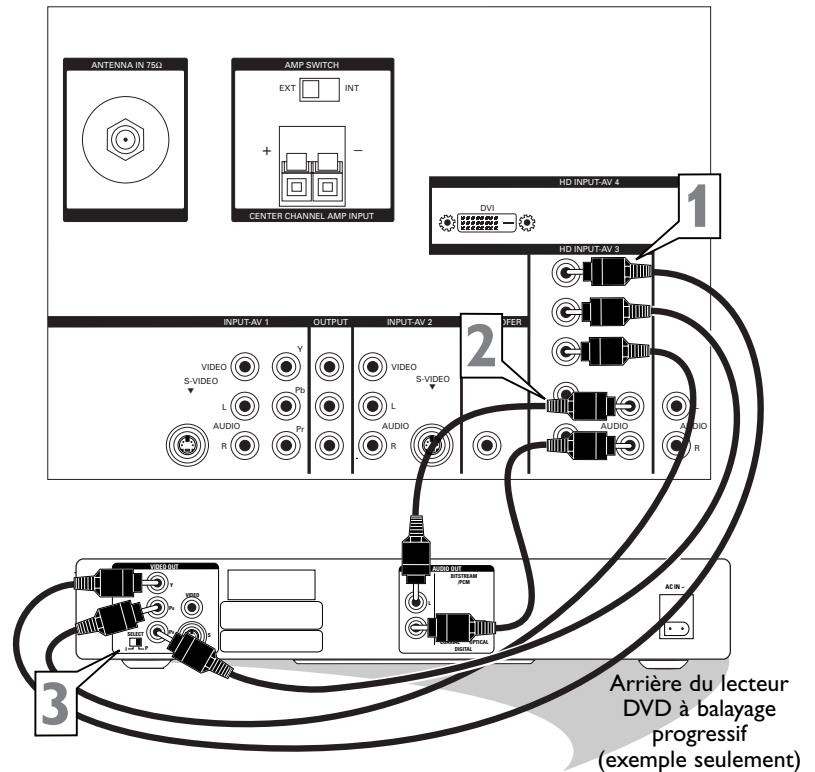

ASTUCES

- Pour simplifier les connexions, les connecteurs des câbles audio et vidéo disposent habituellement de codes de couleur afin de les faire correspondre aux couleurs des prises du téléviseur.
- Le nom des prises vidéo composant peut varier selon le lecteur DVD ou dispositif de source numérique externe utilisé. Par exemple, en plus de YPbPr, vous pourrez voir R-Y/B-Y/Y ; ou CrCbY. Bien que les abréviations et les termes puissent varier, les lettres *B* et *R* représentent respectivement, les connecteurs de signaux composant bleu et rouge et *Y* représente le signal de luminosité. Consultez au besoin le manuel d'instructions du DVD ou du dispositif numérique pour de plus amples informations.
- Si vous avez des problèmes avec le son de votre lecteur de disque DVD, vérifiez les paramètres de son via les menus du lecteur de disque DVD.



Connexion d'un récepteur satellite HD à Y Pb Pr

- 1** À l'aide de câbles vidéo composant, connectez les prises YPbPr à l'arrière du récepteur satellite HD aux prises AV4 YPbPr correspondantes à l'arrière du téléviseur.
- 2** À l'aide de câbles audio stéréo, connectez les prises AUDIO OUT à l'arrière du récepteur satellite HD aux prises AV4 audio (L et R) correspondantes à l'arrière du téléviseur.
- 3** Consultez le guide d'utilisation du récepteur satellite HD pour de plus amples informations.
- 4** Après avoir complété les connexions du récepteur satellite HD ainsi que sa configuration via les menus à l'écran, appuyez sur le bouton Source de la télécommande du téléviseur pour accéder à la liste de Sources.
- 5** Appuyez sur le bouton Curseur Haut ou Bas pour sélectionner la source d'entrée AV4.
- 6** Appuyez sur le bouton OK pour confirmer votre choix. Le téléviseur passe maintenant à la source d'entrée AV4 pour permettre le visionnement de programmes à partir du récepteur satellite HD.

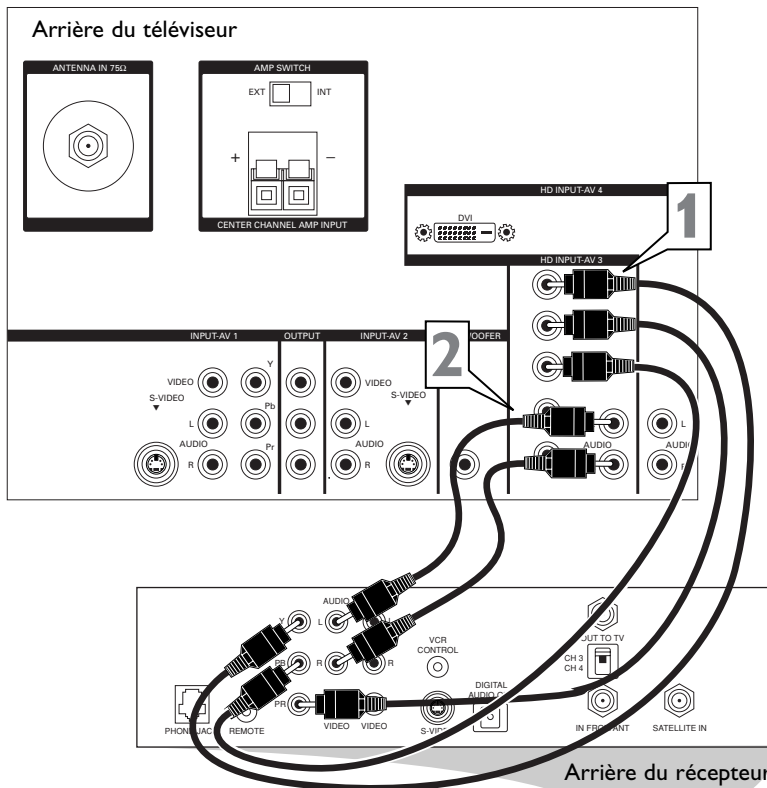

Arrière du récepteur satellite HD (exemple seulement)

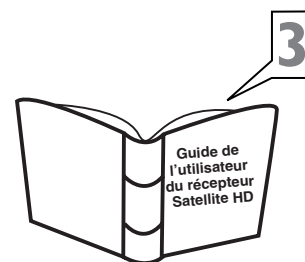
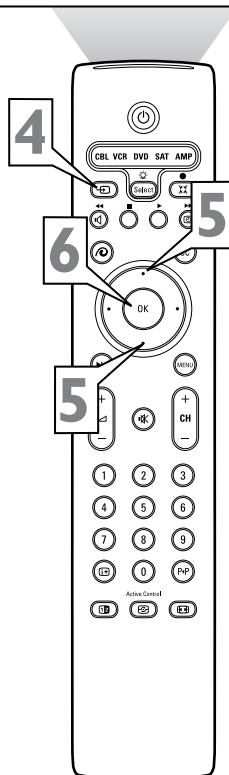
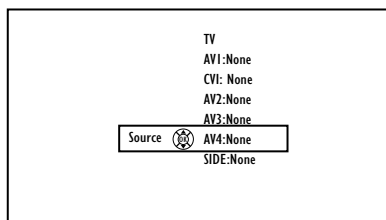
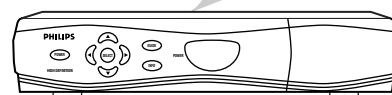

Réglage de l'espace colorimétrique de HD INPUT-AV 3



L'espace colorimétrique désigne la définition et l'apparence des couleurs sur votre écran de télévision. L'espace colorimétrique de INPUT-AV 3 doit correspondre à la sortie du dispositif externe que vous avez raccordée à la sortie, soit YPbPr ou RGB. Le paramètre par défaut de HD INPUT-AV 3 est YPbPr. Modifiez le paramètre à RGB au besoin pour votre dispositif externe.

- 1** Appuyez sur le bouton Menu de la télécommande pour afficher le menu à l'écran.
- 2** Appuyez sur le bouton Curseur Bas pour sélectionner « Configuration ».
- 3** Appuyez sur le bouton Curseur Droite à plusieurs reprises pour sélectionner le menu « Source ».
- 4** Appuyez sur le bouton Curseur Bas à plusieurs reprises jusqu'à ce que « Entrée AV3 » soit sélectionné. Le réglage de l'espace colorimétrique en cours est affiché en surbrillance. Si vous souhaitez modifier le réglage, appuyez sur le bouton Curseur Droite.
- 5** Appuyez sur le bouton Menu pour supprimer le menu de l'écran du téléviseur.

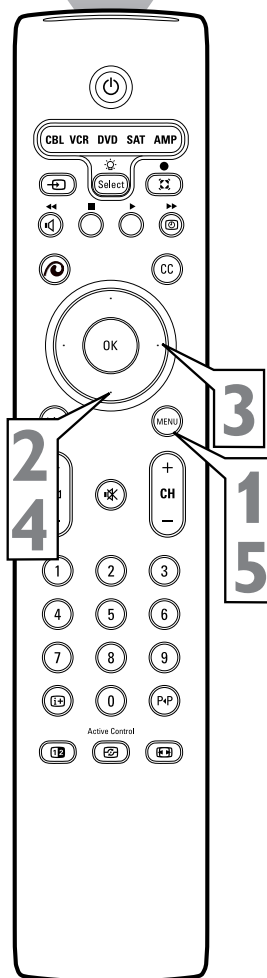
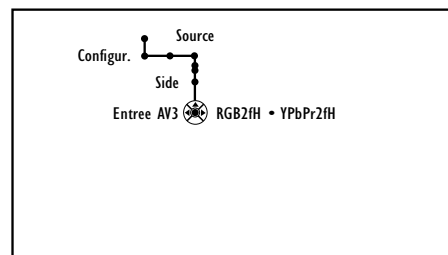
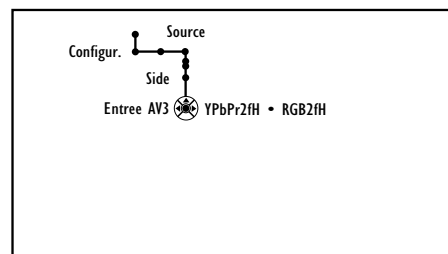
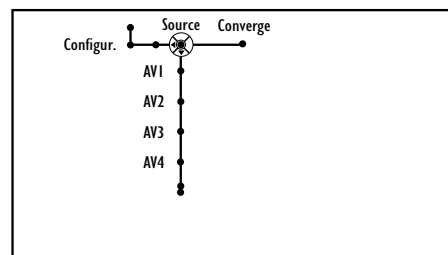
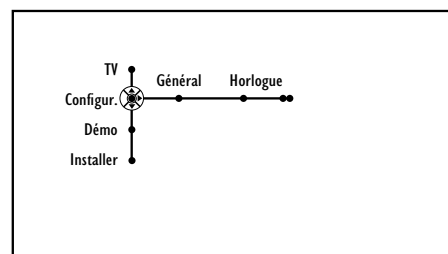
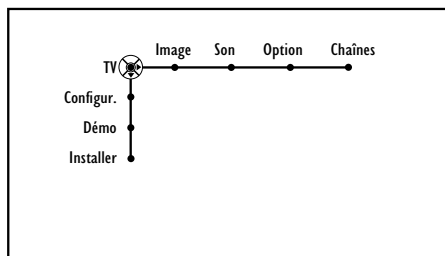



Connexion d'un récepteur satellite HD à DVI

- 1** À l'aide d'un câble DVI, connectez la prise DVI à l'arrière du récepteur satellite HD à la prise HD INPUT-AV 4 correspondante à l'arrière du téléviseur.
- 2** À l'aide de câbles audio stéréo, connectez les prises AUDIO OUT à l'arrière du récepteur satellite HD aux prises HD INPUT-AV 4 audio (L et R) correspondantes à l'arrière du téléviseur.
- 3** Consultez le guide d'utilisation du récepteur satellite HD pour de plus amples informations.
- 4** Après avoir complété les connexions du récepteur satellite HD ainsi que sa configuration via les menus à l'écran, appuyez sur le bouton Source de la télécommande du téléviseur pour accéder à la liste de Sources.
- 5** Appuyez sur le bouton Curseur Haut ou Bas pour sélectionner la source d'entrée AV4.
- 6** Appuyez sur le bouton OK pour confirmer votre choix. Le téléviseur passe maintenant à la source d'entrée AV4 pour permettre le visionnement de programmes à partir du récepteur satellite HD.

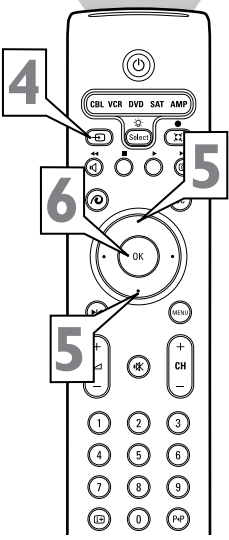
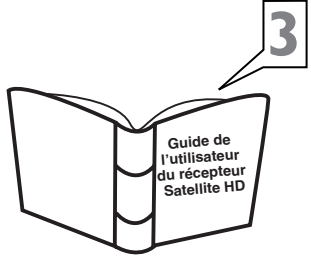
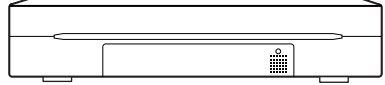
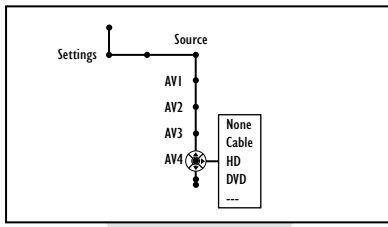
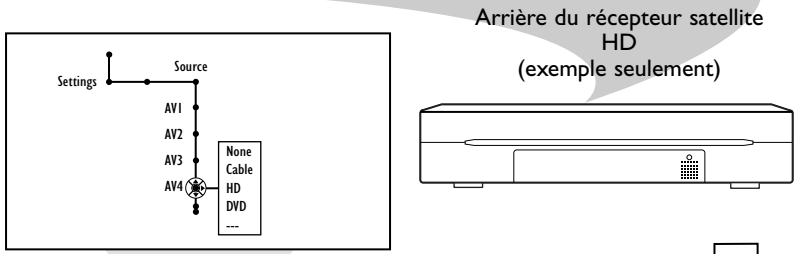
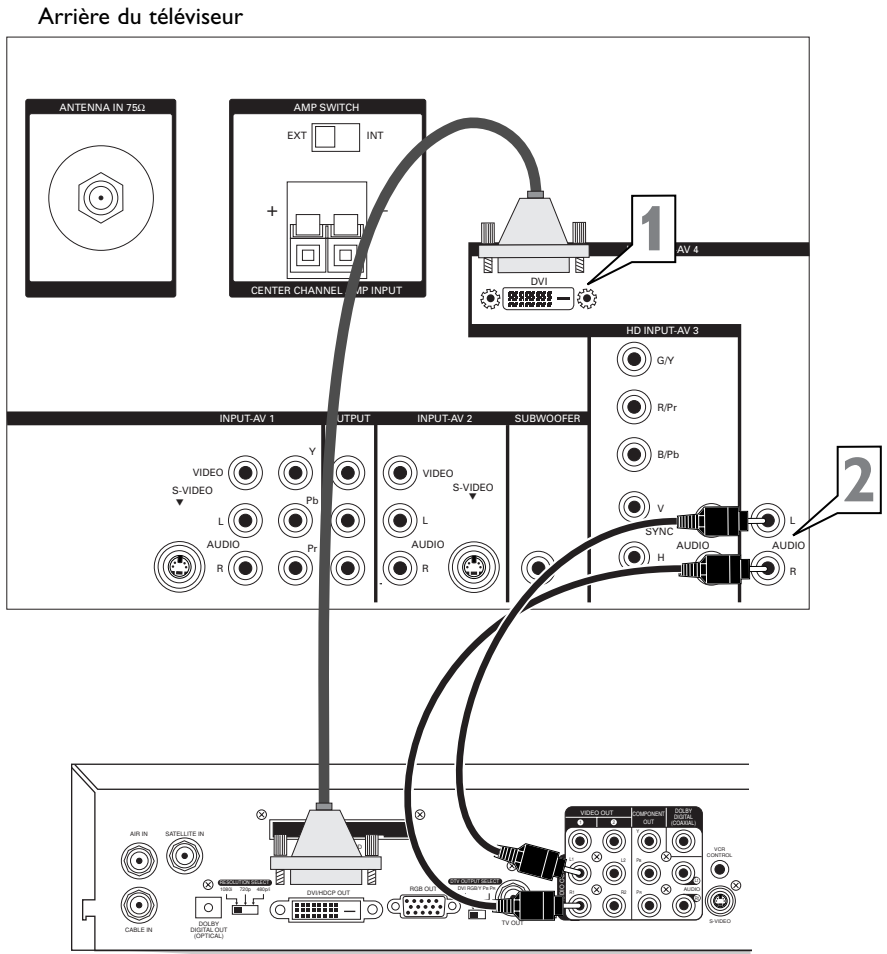

ASTUCE

Parce que DVI est une technologie très récente, l'industrie électronique essaie toujours actuellement d'arriver à une norme universelle. Des tests effectués par Philips ont déterminé que des problèmes de compatibilité existent avec un nombre limité de récepteurs haute définition lorsqu'ils sont connectés à l'entrée DVI de ce téléviseur Philips. En cas de difficultés, veuillez communiquer avec le service à la clientèle au 1-800-531-0039.

Connexion des dispositifs Surround Sound



- 1** À l'aide de fils de haut-parleurs, connectez les bornes de sortie de haut-parleur central (+, -) à l'arrière du récepteur surround sound aux bornes CENTER CHANNEL AMP (+, -) correspondantes à l'arrière du téléviseur.
- 2** Réglez l'interrupteur CENTER CHANNEL AMP INPUT à EXT. De cette façon, les haut-parleurs du poste de télévision peuvent être utilisés comme haut-parleur central dans un environnement surround sound.
- 3** À l'aide des câbles audio stéréo, connectez les prises MON OUT L et R à l'arrière du téléviseur aux prises TV IN correspondantes à l'arrière du récepteur.
- 4** À l'aide de fils de haut-parleurs, connectez les bornes de haut-parleurs avant R et L aux bornes correspondantes à l'arrière des haut-parleurs avant.
- 5** À l'aide de fils de haut-parleurs, connectez-les aux bornes de haut-parleurs Surround (+, -) à l'arrière du récepteur et aux bornes (+, -) correspondantes à l'arrière des haut-parleurs surround.

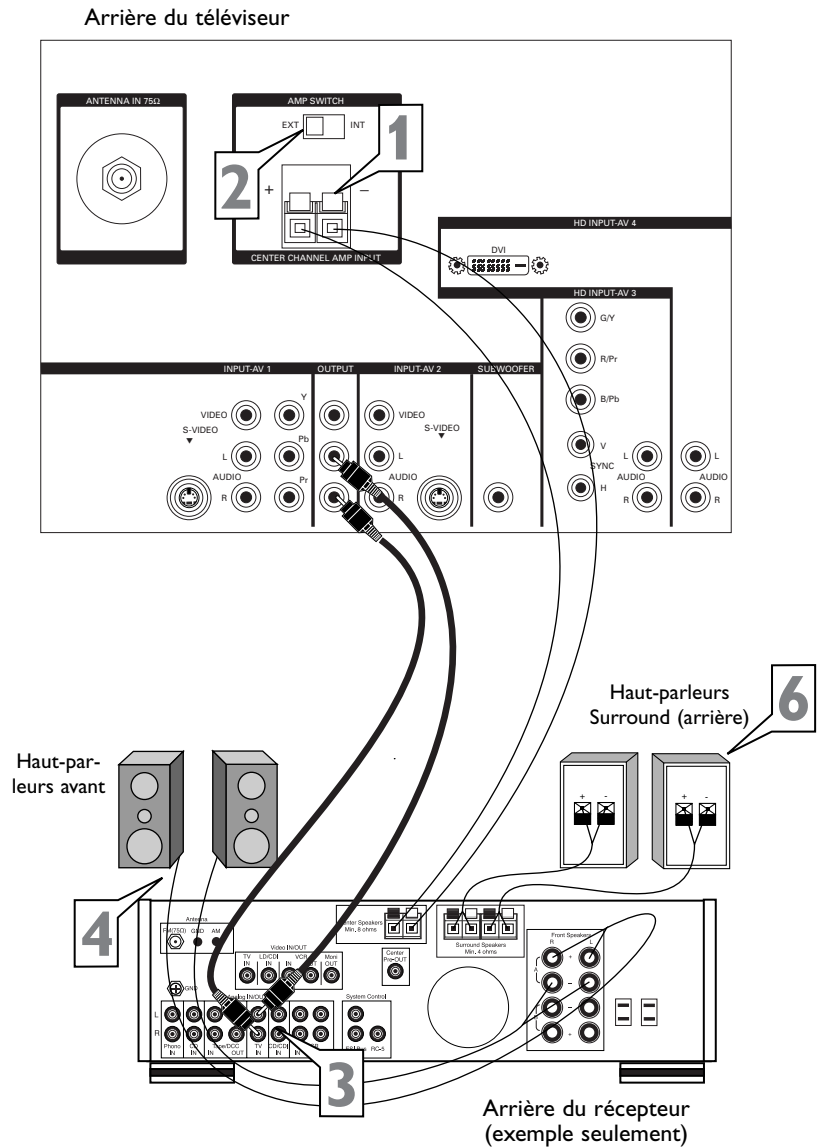

Utilisation d'un haut-parleur d'extrême grave alimenté

Vous pouvez raccorder un haut-parleur d'extrême grave à votre téléviseur pour obtenir un son plus ample et plus profond.

- 1** À l'aide d'un câble audio, connectez la prise SUB OUT à l'arrière du téléviseur à la prise Audio IN à l'arrière d'un haut-parleur d'extrême grave alimenté.

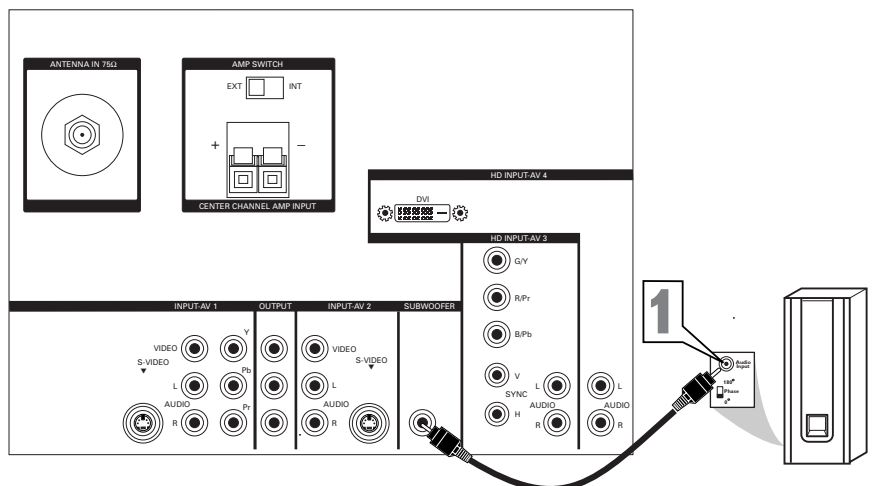



Connexion aux entrées latérales : Système de jeux vidéo

- 1** À l'aide du câble audio/vidéo fourni avec votre système de jeux vidéo, connectez celui-ci à l'arrière du système de jeux vidéo et aux prises S-VIDEO et AUDIO (L et R) correspondantes du panneau de connexion sur le côté du téléviseur.
- 2** Appuyez sur le bouton Source de la télécommande pour accéder à la liste de Sources.
- 3** Appuyez sur le bouton Curseur Haut ou Bas pour sélectionner la source d'entrée latérale (Side).
- 4** Appuyez sur le bouton OK pour confirmer votre choix. Le téléviseur passe maintenant à la source d'entrée latérale pour permettre le visionnement de votre système de jeux vidéo.

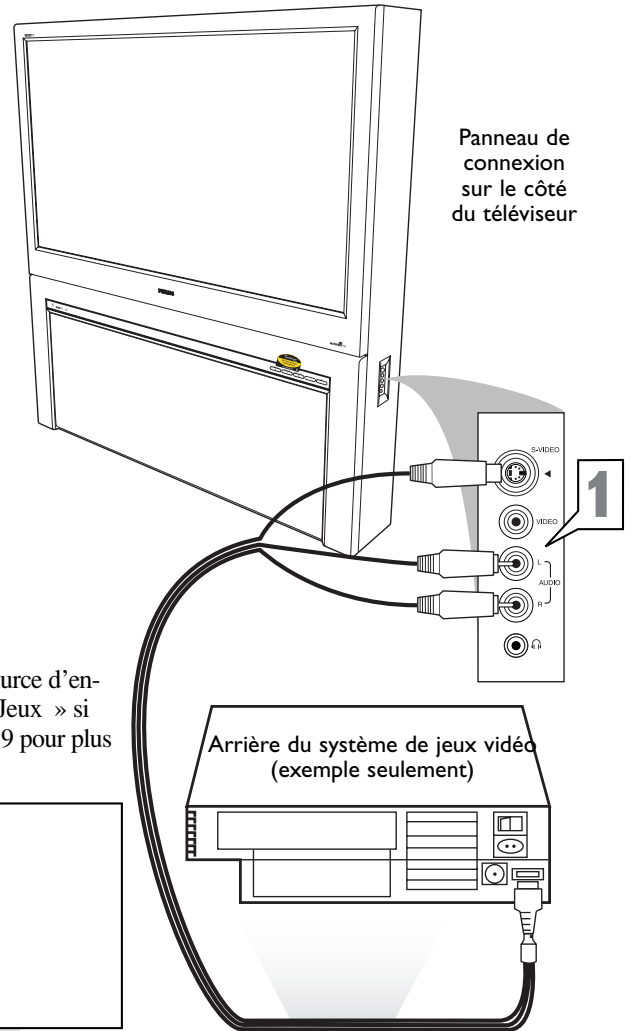

Panneau de connexion sur le côté du téléviseur

Vous pouvez étiqueter la source d'entrée audio/vidéo latérale « Jeux » si vous le désirez. Voir page 19 pour plus de détails sur l'étiquetage.

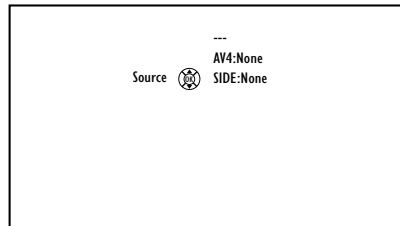

✓ À PRENDRE EN NOTE

Vous pouvez appuyer sur le bouton Curseur Haut ou Bas pour faire un panoramique sur votre écran pour voir les parties exclues de l'image. Utilisez cette fonction avec Super 4 :3, Extension Image 14:9, Extension Image 16:9 et 16:9 Sous-titres. Voir les pages 35-36 pour plus de détails sur l'utilisation des options de format d'image.

Un panoramique gauche et droite est possible avec la source d'entrée latérale lorsque la source a été étiquetée « Jeux ». Voir la page 19 pour plus de détails sur l'étiquetage des sources d'entrée.

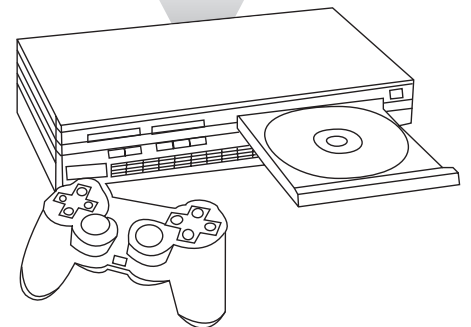
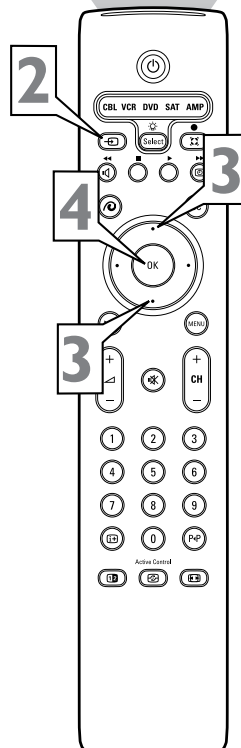

Le panneau de connexion latéral est également très utile pour y raccorder un caméscope ou une caméra. Si vous utilisez une connexion S-Vidéo (la connexion préférée), vous devez également réaliser une connexion audio (L et R pour stéréo ou L pour mono) pour obtenir du son. Le câble S-Vidéo ne fournit pas de signal audio.

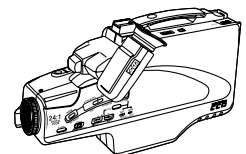

Camcorder

Étiquetage des sources d'entrée audio/vidéo



Vous pouvez étiqueter toutes les sources d'entrée audio/vidéo externes —AV1, AV2, AV3, AV4 et Side —selon le type de dispositifs externes raccordés dans chaque entrée.

Suivant l'étiquetage, vous pouvez utiliser le bouton Source pour faire défiler les sources et les sélectionner.

- 1** Appuyez sur le bouton Menu de la télécommande pour afficher le menu à l'écran.
- 2** Appuyez sur le bouton Curseur Bas pour sélectionner « Configuration ».
- 3** Appuyez sur le bouton Curseur Droite à plusieurs reprises pour sélectionner le menu «Source ».
- 4** Appuyez sur le bouton Curseur Bas à plusieurs reprises pour sélectionner l'une ou l'autre des entrées AV. Une liste d'étiquettes est affichée à côté de l'entrée AV sélectionnée.
- 5** Appuyez sur le bouton Curseur Droite pour accéder à la liste.
- 6** Appuyez sur le bouton Curseur Haut ou Bas pour faire défiler et sélectionner l'une des étiquettes de la liste.
- 7** Appuyez sur le bouton Menu de la télécommande pour supprimer le menu de l'écran du téléviseur.
- 8** Appuyez sur le bouton Source de la télécommande pour afficher la liste des entrées AV et leurs étiquettes.

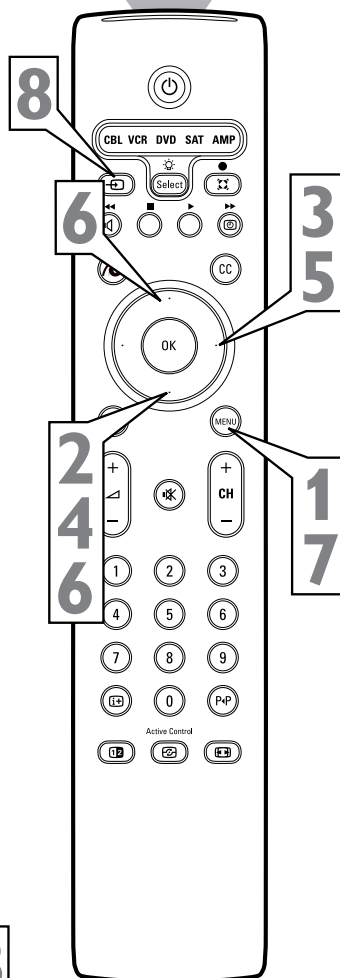
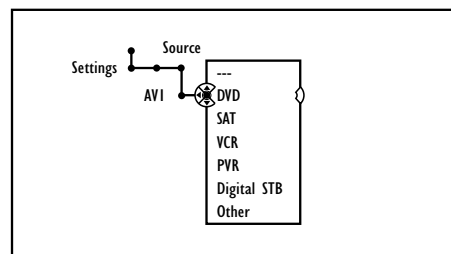
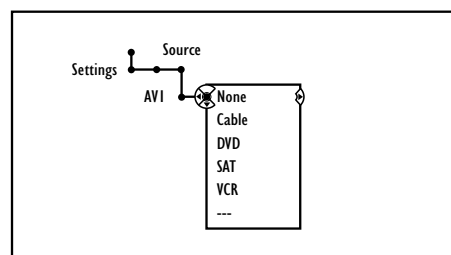
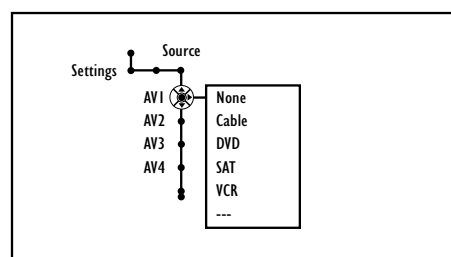
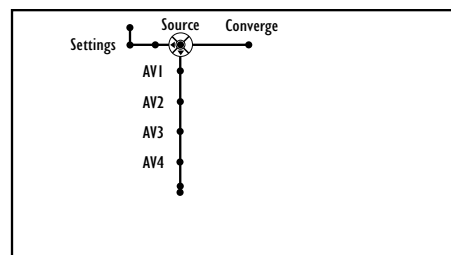
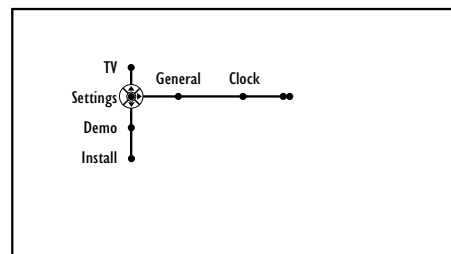
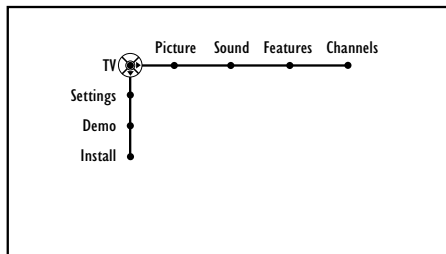

ASTUCE
La source CVI affichée dans la liste lorsque vous appuyez sur le bouton Source disposera de la même étiquette ayant été appliquée à AV1.

Voici l'exemple d'un écran avec des étiquettes. Vos étiquettes de source dépendront des options que vous avez choisies pour étiqueter les entrées AV.

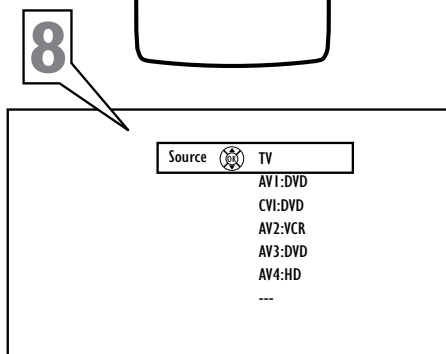



Programmation de la télécommande

La télécommande fournie avec votre téléviseur fait fonctionner toute une gamme de dispositifs externes contrôlés par infrarouge comme un boîtier du service du câble, un magnétoscope, un lecteur DVD, un récepteur satellite et un amplificateur.

Le mode par défaut de la télécommande du téléviseur à la mise sous tension et après avoir remplacé les piles est TV. Vous devez appuyer sur le bouton Select pour faire passer la télécommande à l'un ou l'autre des modes externes : — CBL, VCR, DVD, SAT ou AMP.

Selon le dispositif externe utilisé, il se peut qu'aucune programmation ne soit nécessaire, parce que les codes par défaut de certains dispositifs externes ont déjà été programmés dans la télécommande. Par conséquent, avant de procéder à la programmation, effectuez le test suivant :

- Appuyez sur le bouton Select pour faire défiler les modes externes —CBL, VCR, DVD, SAT ou AMP. Le voyant vert indique le mode sélectionné. Deux secondes suivant la sélection, le voyant de mode externe se met à clignoter. Le voyant clignotant indique que la télécommande est dans le mode externe sélectionné.
- Dirigez la télécommande vers le dispositif externe puis appuyez sur le bouton Attente/Marche pour voir si le dispositif externe fonctionne. S'il ne fonctionne pas, effectuez la procédure ci-dessous pour programmer la télécommande. **Suggestion :** La procédure de programmation n'est pas difficile, mais il est recommandé de lire toute la procédure une première fois afin de vous familiariser avec toutes les étapes puis effectuez celles-ci une à une en les relisant.

- 1** Appuyez simultanément sur les bouton Select et Attente/Marche puis relâchez les boutons.
- 2 REMARQUE :** Lors de la saisie des caractères tel que décrit ci-dessous, vous ne devez pas laisser passer plus de 20 secondes entre la saisie de chaque caractère ou vous devrez retourner à l'étape 1 et recommencer la procédure de programmation.

Entrez les caractères fournis ci-dessous appropriés au type de dispositif externe que vous désirez utiliser :

- 1 Câble (CBL)
- 2 Magnétoscope (VCR)
- 3 Lecteur DVD (DVD)
- 4 Satellite (SAT)
- 5 Amplificateur (AMP).

- 3** Entrez le code à quatre chiffres correspondant au type et à la marque de dispositif externe. Ces codes sont fournis aux pages 22-23.

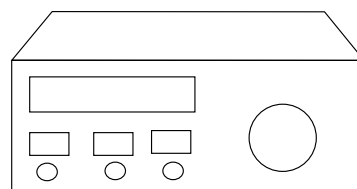

AMP

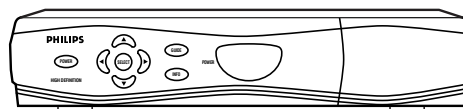

SAT



DVD

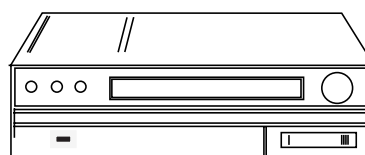

VCR

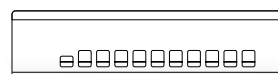

CBL

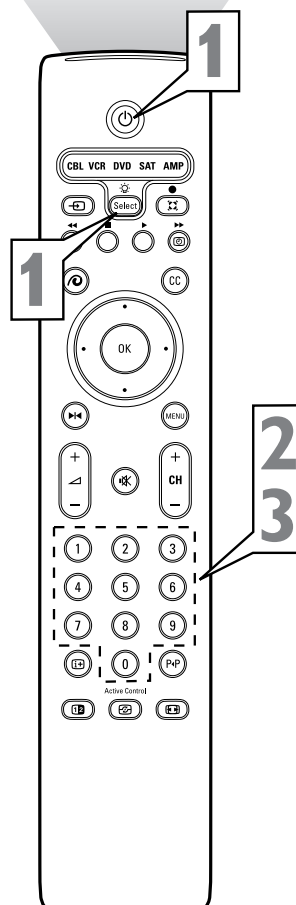



Suite de la page 20.

4 Le voyant vert derrière le bouton Attente/Marche se met à clignoter pendant 3 secondes pour indiquer qu'un code valide a été saisi. Si aucun code valide n'a été saisi, le voyant reste allumé pendant 3 secondes. Si ceci se produit, passez de nouveau à l'étape 1 et recommencez la procédure de programmation.

5 Essayez maintenant d'utiliser la télécommande du téléviseur avec le dispositif externe.

Appuyez sur le bouton Select de la télécommande pour faire défiler les options du cadran de mode externe. Cessez d'appuyer sur le bouton dès que le mode de votre choix est allumé. Le voyant reste allumé pendant 2 secondes puis se met à clignoter. Ce clignotement signifie que la télécommande est dans le mode externe sélectionné.

6 Dans les 60 secondes à partir du moment où le voyant se met à clignoter, dirigez la télécommande vers le dispositif externe et appuyez sur le bouton Attente/Marche.

Si la télécommande ne répond pas à la commande Attente/Marche, effectuez de nouveau la procédure de programmation de la télécommande à l'aide d'un code différent correspondant au type et à la marque de dispositif que vous voulez utiliser. Consultez de nouveau la liste de codes aux pages 22-23. Si aucun autre code n'est disponible pour le type et la marque de votre dispositif externe, il est probable que la télécommande ne fera pas fonctionner votre dispositif externe.

REMARQUE : Votre télécommande n'est pas nécessairement en mesure d'être programmée pour faire fonctionner **tous les modèles** de marques de dispositifs externes énumérés aux pages 22-23. Vous pouvez essayer d'effectuer la procédure de programmation de nouveau. Essayez d'utiliser le ou les numéros affichés pour votre type et marque de dispositif afin de vous assurer que vous n'avez pas commis une erreur lorsque vous avez saisi les numéros la première fois.

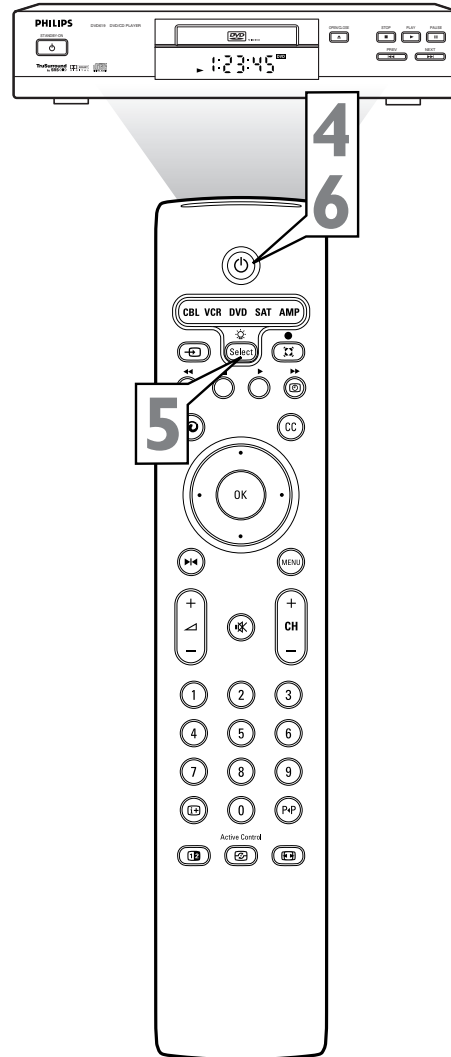

✓ À PRENDRE EN NOTE

Il est possible de modifier la durée du délai imparti en appuyant simultanément sur le bouton Select et sur une touche numérotée, 1-4. Le chiffre 1 permet de régler ce délai à 15 secondes ; le chiffre 2, 30 secondes ; le chiffre 3, 60 secondes ; et le chiffre 4, 120 secondes. Le délai par défaut utilisé après avoir remplacé les piles est de 60 secondes. Tous les modes disposent du même réglage de délai.

ASTUCE

Si la télécommande est sous l'un des modes externes (un voyant de mode clignote)—CBL, VCR, DVD, SAT, AMP—et que vous n'appuyez sur aucun bouton de la télécommande pendant soixante secondes, le délai imparti est dépassé et la commande retourne au mode TV.



Programmation de la télécommande : Codes de configuration

Amplificateur

Carver	.0296
Curtis Mathes	.0327
GE	.0105
JVC	.0358
Linn	.0296
Magnavox	.0296
Marantz	.0296
Optimus	.0422, 0327
Philips	.0296
Pioneer	.0327
Polk Audio	.0296
RCA	.0327
Realistic	.0422
Sony	.0716, 0247
Soundesign	.0105
Victor	.0358
Wards	.0105
Yamaha	.0381

Boîtier du service du câble

ABC	.0030, 0034, 0035
Allegro	.0180, 0342
Americast	.0926
Archer	.0180, 0824
BellSouth	.0926
Century	.0180
Citizen	.0180, 0342
Comtronics	.0067
Contec	.0046
Emerson	.0824
Everquest	.0042, 0067
Focus	.0427
Garrard	.0180
Gemini	.0042
General Instrument	.0503, 0837
GoldStar	.0067, 0171
Goodmind	.0824
Hamlin	.0047, 0036, 0286, 0061
Hytex	.0034
Jasco	.0042, 0180, 0342
Jerrold	.0030, 0039, 0503, 0042, .0837
Memorex	.0027
Motorola	.1133
Movie Time	.0090
NSC	.0090
Oak	.0046, 0034
Optimus	.0048
Panasonic	.0048, 0134, 0027
Paragon	.0027
Philips	.0180, 0332, 0344
Pioneer	.0171, 0560, 0904
Popular Mechanics	.0427
Pulsar	.0027
Quasar	.0027
RCA	.0048
Radio Shack	.0042, 0910, 0342, 0824
Recoton	.0427
Regal	.0047, 0286
Runco	.0027
SL Marx	.0067
Samsung	.0067, 0171
Scientific Atlanta	.0035, 0504, 0904
Signal	.0042, 0067
Sprucer	.0048
Starcom	.0030, 0042
Stargate	.0067, 0042, 0824
Starquest	.0042
TV86	.0090

Televue	.0067
Tocom	.0039
Toshiba	.0027
Tusa	.0042
Unika	.0180
United Artists	.0034
Universal	.0180, 0218
Viewstar	.0090
Zenith	.0027, 0552, 0926
Zentek	.0427

Récepteur Surround Sound

ADC	.0558
Aiwa	.0148
Capetronic	.0558
Carver	.0069, 1116, 1216
Casio	.0222
Clarinet	.0222
Denon	.1187, 1131
Fisher	.0069
Garrard	.0490
Harman/Kardon	.0137
JVC	.0101
Kenwood	.1054, 0069, 0213, 1340 .1596, 1597
Lloyd's	.0222
MCS	.0066
Magnavox	.0418, 1116, 0558, 1216 .0222
Marantz	.1116, 1216, 0066
Modulaire	.0222
Nakamichi	.0124
Onkyo	.0162
Optimus	.1050, 0213, 0558, 0069
Panasonic	.0066, 1545
Penney	.0222
Philips	.1116, 1216, 1296, 0418
Pioneer	.0177, 0558, 1050
Proscan	.1281
Quasar	.0066
RCA	.1281, 0558, 1050
Realistic	.0222
Sansui	.1116
Sharp	.0213
Sherwood	.0529
Sony	.1185, 1085, 1285
Sunfire	.1340
Teac	.0490
Technics	.0066, 1335, 1545, 1336
Thorens	.1216
Victor	.0101
Yamaha	.0203, 0213, 1203
Yorx	.0222

Récepteur satellite

AlphaStar	.0799
Echostar	.1032, 0802
Expressvu	.0802
GE	.0593
General Instrument	.0388, 0896, 0654
HTS	.0802
Hitachi	.0846
Hughes Network Systems	.0776
JVC	.0802
Jerrold	.0388, 0654
Magnavox	.0749, 0751
Memorex	.0751
Next Level	.0896
Panasonic	.0728
Philips	.1103, 0749, 0751
Primestar	.0654, 0388

RCA	.0593, 0170, 0419, 0882
Radio Shack	.0896
Samsung	.1136
Sony	.0666
Star Choice	.0896
Toshiba	.0776, 0817
Uniden	.0751, 0749
Zenith	.0883

Magnétoscope

Admiral	.0075, 0236
Adventura	.0027
Aiko	.0305
Aiwa	.0027, 0064
Akai	.0068
America Action	.0305
American High	.0062
Asha	.0267
Audiovox	.0064
Beaumarck	.0267
Bell & Howell	.0131
Broksonic	.0148, 0211, 0029, 0236, 0506
CCE	.0099, 0305
Calix	.0064
Canon	.0062
Carver	.0108
Cineral	.0305
Citizen	.0305, 0064
Colt	.0099
Craig	.0064, 0099, 0074, 0267, 0298
Curtis Mathes	.0062, 0068, 0087, 0189 .0787
Cybernex	.0267
Daewoo	.0305, 0072
Denon	.0069
Dynatech	.0027
Electrohome	.0064
Electroponic	.0064
Emerex	.0059
Emerson	.0211, 0029, 0236, 0305, .0148, 0506, 0027, 0064, .0070
Fisher	.0074, 0131
Fuji	.0062
Funai	.0027
GE	.0062, 0087, 0075, 0267, .0787
Garrard	.0027
Go Video	.0459, 0553
GoldStar	.0064, 0065
Gradiente	.0027
HI-Q	.0074
Harley Davidson	.0027
Harman/Kardon	.0065, 0108
Harwood	.0099
Hitachi	.0069, 0027, 0068
Hughes Network Systems	.0069
JVC	.0094, 0068
Jensen	.0068
KEC	.0064, 0305
KLH	.0099
Kenwood	.0068, 0094, 0065
Kodak	.0062, 0064
LXI	.0064
Lloyd's	.0027
Logik	.0099
MEI	.0062
MGA	.0070, 0267
MGN Technology	.0267
MTC	.0027, 0267
Magnasonic	.0305
Magnavox	.0062, 0108, 0027, 0066, 0176



Magnétoscope (suite)

Magnin	.0267	Realistic	.0027, 0131, 0074, 0075, .0064, 0062	XR-1000	.0099, 0027, 0062
Marantz	.0108, 0062	ReplayTV	.0641, 0643	Yamaha	.0065
Marta	.0064	Runco	.0066	Zenith	.0066, 0027, 0236, 0506
Matsushita	.0062, 0189	STS	.0069		
Memorex	.0131, 0074, 0506, 0027	Samsung	.0072, 0267		
	.0064, 0075, 0062, 0267	Sanky	.0066, 0075		
	.0066, 0189, 0236, 1189	Sansui	.0068, 0506, 0027, 0094, 0236, 0298		
Minolta	.0069	Sanyo	.0074, 0131, 0267		
Mitsubishi	.0070, 0075, 0094	Scott	.0211, 0148, 0070, 0072		
Motorola	.0062, 0075	Sears	.0064, 0069, 0027, 0062, .0074, 0131		
Multitech	.0027, 0099	Semp	.0072		
NEC	.0065, 0068, 0094, 0131	Sharp	.0075		
Nikko	.0064	Shintom	.0099		
Noblex	.0267	Shogun	.0267		
Olympus	.0062	Singer	.0099		
Optimus	.0189, 1189, 0075, 0064, .0131, 0459	Sony	.0059, 0027, 0062, 0063		
Orion	.0506, 0029, 0211, 0236	Sylvania	.0062, 0108, 0027, 0070		
Panasonic	.0062, 0189, 1189, 0643	Symphonic	.0027		
Penney	.0062, 0267, 0064, 0069, 0065	TMK	.0267		
Pentax	.0069	Tatung	.0068		
Philco	.0062, 0236, 0506	Teac	.0027, 0068		
Philips	.0108, 0062, 0645	Technics	.0062, 0189		
Pilot	.0064	Teknika	.0027, 0062, 0064		
Pioneer	.0094	Thomas	.0027		
Polk Audio	.0108	Tivo	.0645, 0663		
Profitronic	.0267	Toshiba	.0072, 0070		
Proscan	.0087, 0787	Totevision	.0064, 0267		
Protec	.0099	Unitech	.0267		
Pulsar	.0066	Vector	.0072		
Quasar	.0062, 0189, 1189	Vector Research	.0065		
RCA	.0087, 0176, 0069, 0062, .0075, 0267, 0787	Video Concepts	.0072		
Radio Shack	.0027	Videosonic	.0267		
Radix	.0064	Wards	.0062, 0087, 0027, 0074, .0267, 0069, 0075, 0099		
Randex	.0064		.0108, 0176, 0787		
		White Westinghouse	.0099, 0305, 0236		

Disque numérique universel (DVD)

Apex	.0699
Denon	.0517
Fisher	.0697
GE	.0549
Hitachi	.0691
Hiteker	.0699
JVC	.0650, 0585
Kenwood	.0709, 0561
Konka	.0746, 0738, 0747, 0748
Magnavox	.0530, 0702
Marantz	.0566
Mitsubishi	.0548
Onkyo	.0530
Optimus	.0598
Oritron	.0678
Panasonic	.0517, 0659
Philips	.0566, 0530
Pioneer	.0598, 0552, 0659
Proscan	.0549
RCA	.0549, 0598
Samsung	.0600
Sharp	.0657
Sony	.0560
Technics	.0517
Theta Digita	.0598
Toshiba	.0530
Yamaha	.0517, 0572
Zenith	.0618, 0530



Exploitation des dispositifs externes à l'aide de la télécommande du téléviseur

Après avoir programmé votre télécommande de télévision, utilisez les illustrations aux pages 25-26 comme référence pour les fonctions de la télécommande avec les dispositifs externes. Avant que la télécommande ne puisse faire fonctionner un dispositif externe, vous devez sélectionner le mode approprié : CBL (câble), VCR (magnétoscope), DVD (lecteur DVD), SAT (satellite) ou AMP (amplificateur). Voici comment :



- 1 Appuyez sur le bouton Select pour faire défiler les options du cadran de mode externe. Cessez d'appuyer sur le bouton lorsque le mode de votre choix est allumé. Le voyant reste allumé pendant deux secondes puis se met à clignoter. Ce clignotement signifie que la télécommande est dans le mode externe que vous avez sélectionné.

REMARQUE : Si vous n'utilisez pas la télécommande pendant 60 secondes à partir du moment où le voyant de mode externe commence à clignoter, le voyant s'éteint et le téléviseur passe au mode TV. Chaque fois que vous appuyez sur un bouton de la télécommande lorsque le voyant de mode externe est allumé, une minuterie est réinitialisée pour garder la télécommande dans le mode externe sélectionné.

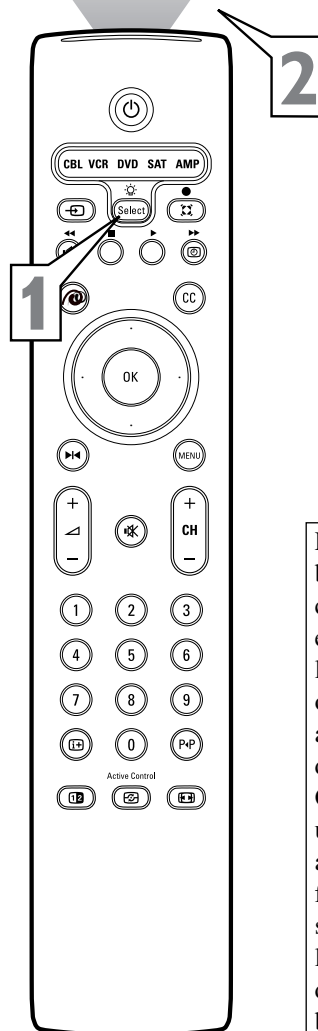
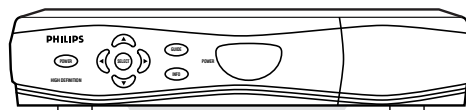
- 2 Dirigez la partie avant de la télécommande vers le devant du dispositif externe puis appuyez sur le bouton pour exécuter la fonction de votre choix.



Dirigez la partie avant de la télécommande vers le devant du dispositif externe, puis appuyez sur les boutons nécessaires pour exécuter les fonctions de votre choix. Consultez les pages 25-26 pour connaître les fonctions des boutons dans leur mode externe respectif.

Pour rétroéclairer les boutons de la télécommande, appuyez  et maintenez enfoncé  le bouton Select pendant deux secondes. Si vous n'appuyez sur aucun bouton pendant cinq secondes, le rétroéclairage s'éteint. Chaque fois que vous appuyez sur un bouton de la télécommande avec le rétroéclairage allumé, la fonction de délai imparti de cinq secondes est réinitialisée. Lorsque le rétroéclairage s'éteint, vous devez appuyer et tenir enfoncé le bouton Select pendant deux secondes pour l'allumer de nouveau.

ASTUCE

Si la télécommande est dans l'un des modes externes (voyant de mode clignotant)—CBL, VCR, DVD, SAT, AMP—et que vous n'appuyez sur aucun bouton de la télécommande pendant soixante secondes, le délai imparti est dépassé et la télécommande retourne au mode TV.

✓ À PRENDRE EN NOTE

Vous pouvez changer la durée du mode de délai imparti en appuyant simultanément sur le bouton Select et sur une touche numérotée, 1-4. L'utilisation du chiffre 1 règle le délai à 15 secondes ; le chiffre 2, à 30 secondes ; le chiffre 3, à 60 secondes ; et le chiffre 4, à 120 secondes. Le réglage par défaut après avoir remplacé les piles de la télécommande est 60 secondes. Tous les modes sont dotés du même réglage de délai imparti.



Mode CBL (Câble)

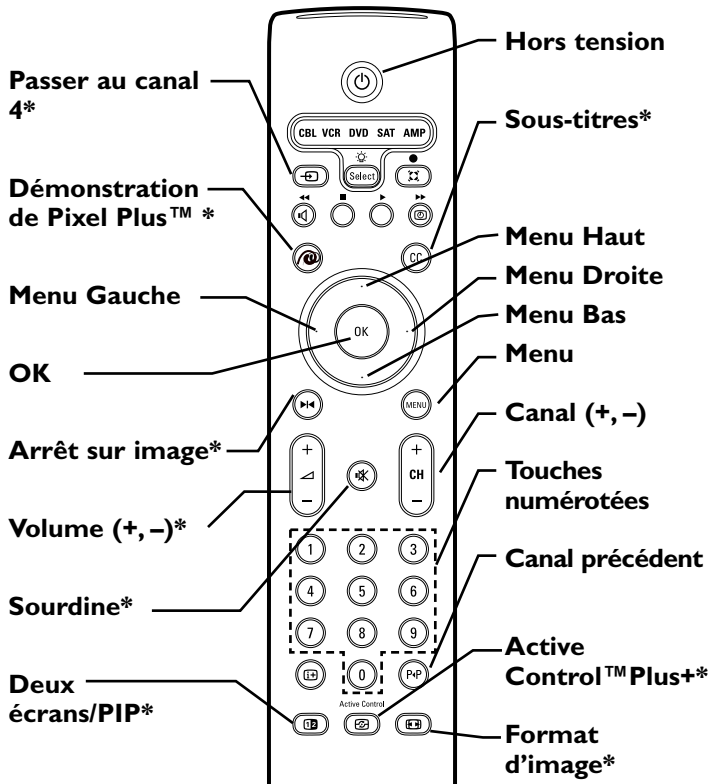

*Dirigez la télécommande vers le téléviseur lors de l'utilisation de ce bouton.

Mode Magnétoscope (VCR)

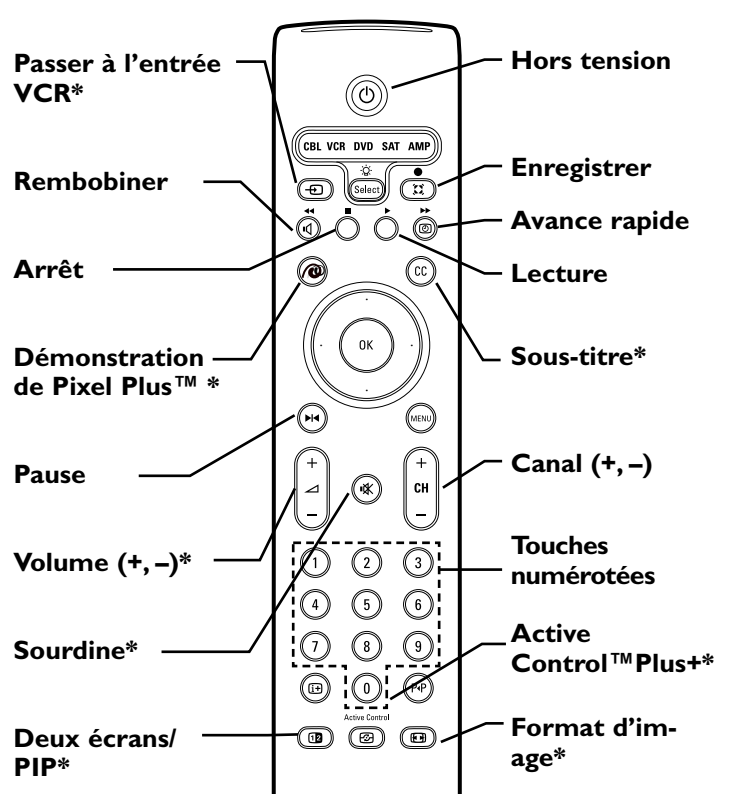

*Dirigez la télécommande vers le téléviseur lors de l'utilisation de ce bouton.

Mode DVD

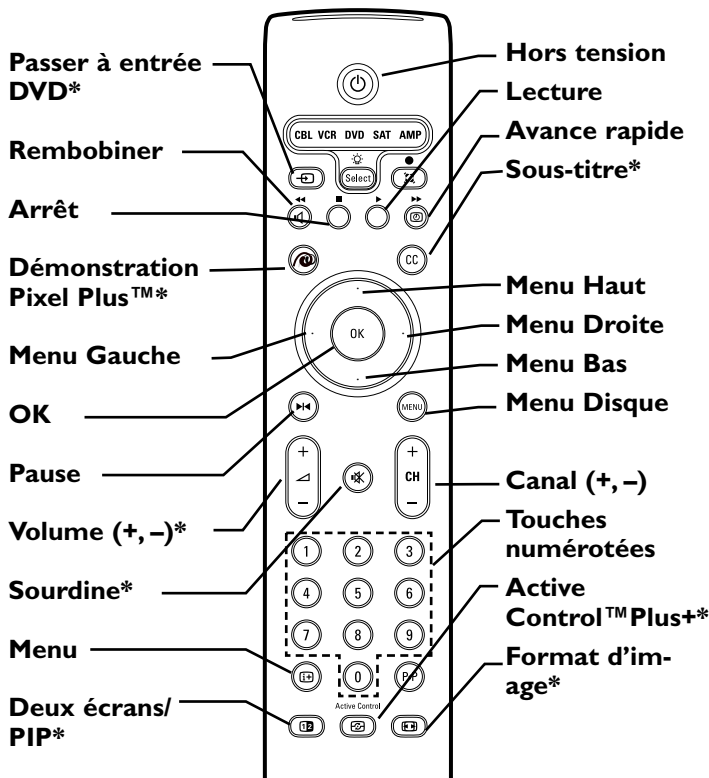

*Dirigez la télécommande vers le téléviseur lors de l'utilisation de ce bouton.

Mode SAT

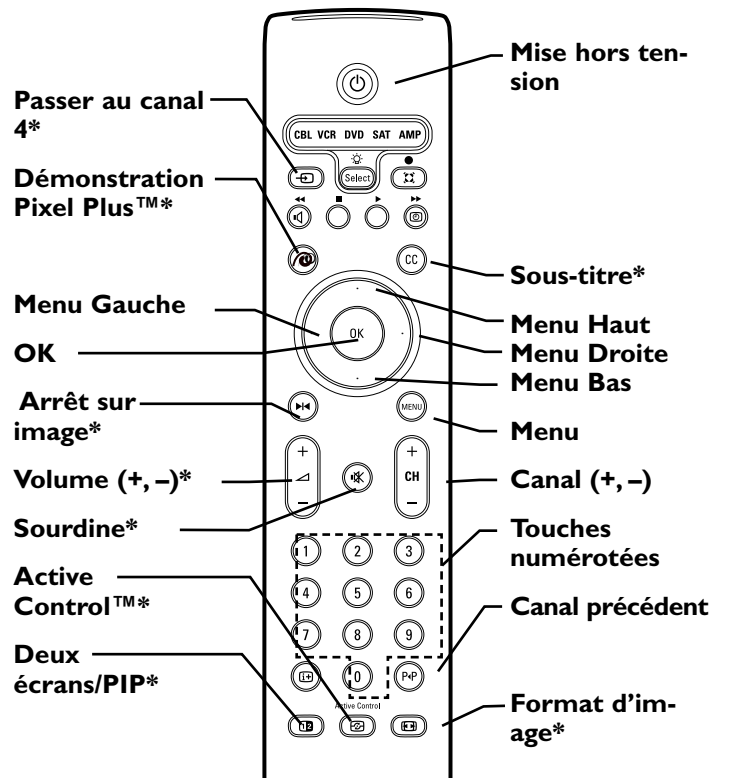

*Dirigez la télécommande vers le téléviseur lors de l'utilisation de ce bouton.



Mode AMP

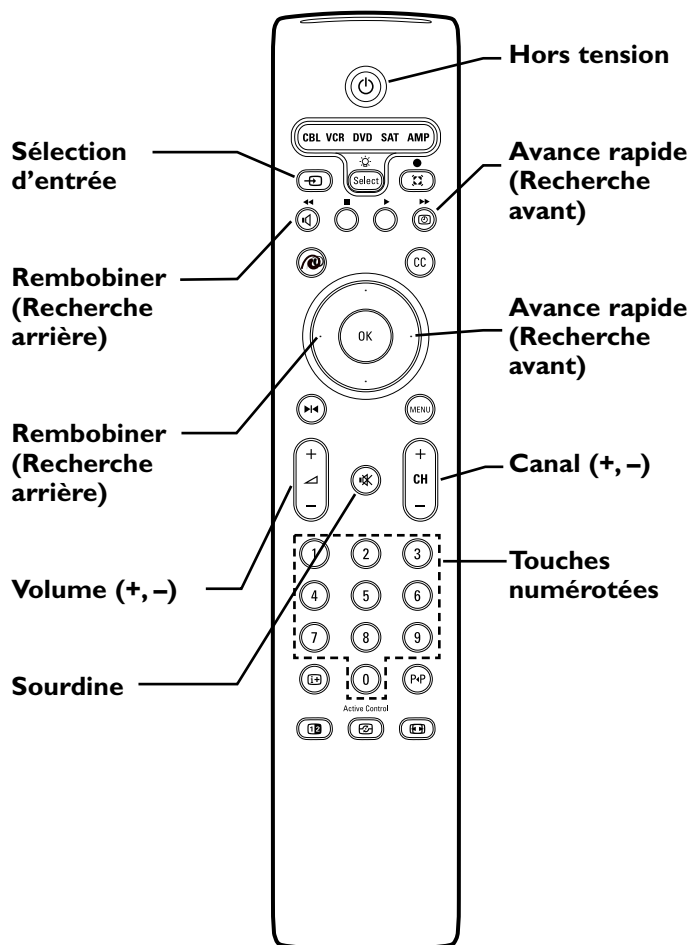



Active Control™ Plus+ surveille les signaux vidéo entrant à partir du bloc d'accord, AV1, AV2 et des entrées latérales et effectue le réglage des paramètres d'image clé afin d'obtenir la meilleure qualité d'image possible. En plus de mesurer les bruits dans l'image, cette fonction utilise un capteur de lumière ambiante (situé sur le devant du téléviseur) pour effectuer le réglage de l'image selon les conditions d'écoute ambiantes. Lorsque vous choisissez d'activer la fonction Active Control™ Plus+, les options Minimum, Médium ou Maximum sont affichées à l'écran. L'option recommandée est maximum.

REMARQUE : Active Control™ Plus est désactivé avec les sources d'entrée AV3 et AV4.

1 Appuyez sur le bouton Active Control™ de la télécommande pour afficher le menu « Active Control ».

2 Appuyez sur le bouton Curseur Haut ou Bas pour sélectionner l'une des options : « Minimum », « Médium » ou « Maximum » ou « Arrêt ».

REMARQUE : Les valeurs de Active Control™ affichées dans la fenêtre d'informations sont basées sur les paramètres AutoPicture™ en cours : Préférentiel, Intense, Naturelle, Douce, Multimédia ou Eco.

3 Appuyez sur le bouton Active Control pour supprimer le menu de l'écran du téléviseur.

Active Control	Auto Image	Affich. actif
Medium		
Contraste		0 63
Contraste dynam.		0 15
Couleur		0 36
Définition		0 52
DNR		0 20
Mouvement		0 04
Teinte		0 44

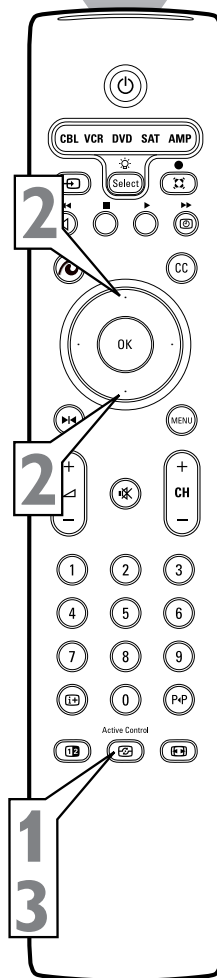

✓ À PRENDRE EN NOTE

Paramètres Active Control™ Plus+

Minimum—La définition, le contraste dynamique et la réduction du bruit sont contrôlés automatiquement.

Médium—La définition, la couleur, le contraste dynamique et la réduction du bruit sont contrôlés automatiquement.

Maximum—La définition, la couleur, le contraste, le contraste dynamique et la réduction du bruit sont contrôlés automatiquement.



Sélection d'une option AutoPicture™

Qu'il s'agisse d'un film ou d'un jeu vidéo, votre téléviseur est doté de réglages de commande vidéo automatique correspondant à la source de programme ou contenu en cours. AutoPicture™ permet de réinitialiser rapidement les commandes vidéo de votre téléviseur pour un nombre de types différents de programmes et de conditions de visionnement présentes dans votre foyer. Les réglages préférentiels de AutoPicture™ sont les mêmes que les réglages de commande d'image effectués à partir du menu à l'écran.

- 1** Appuyez sur le bouton Active Control™ de la télécommande pour afficher le menu « Active Control ».
- 2** Appuyez sur le bouton Curseur Droite pour sélectionner « Auto Image ».
- 3** Appuyez sur le bouton Curseur Bas pour sélectionner l'une des options AutoPicture™ : « Préférentiel », « Intense », « Naturelle », « Douce », « Multimédia » ou « Eco ».
- 4** Appuyez sur le bouton Menu pour supprimer le menu de l'écran du téléviseur.

REMARQUE : Vous pouvez également effectuer le réglage de AutoPicture à partir du menu à l'écran.

- Appuyez sur le bouton Menu pour afficher le menu.
- Utilisez ensuite les boutons curseur pour accéder à « Image » et « Auto Image ».
- Utilisez les boutons Curseur Haut et Bas pour sélectionner « Préférentiel », « Intense », « Naturelle », « Douce », « Multimédia » ou « Eco ».

À PRENDRE EN NOTE

Pour afficher l'image sans les barres de menu, passez à Active Display et sélectionnez « Arrêt ».

Active Control	Auto Image	Affich. actif
Medium		
Contraste		63
Contraste dynam.		15
Couleur		36
Définition		52
DNR		20
Mouvement		04
Teinte		44

Active Control	Auto Image	Affich. actif
Préférentiel		
Contraste		63
Contraste dynam.		15
Couleur		36
Définition		52
DNR		20
Mouvement		04
Teinte		44

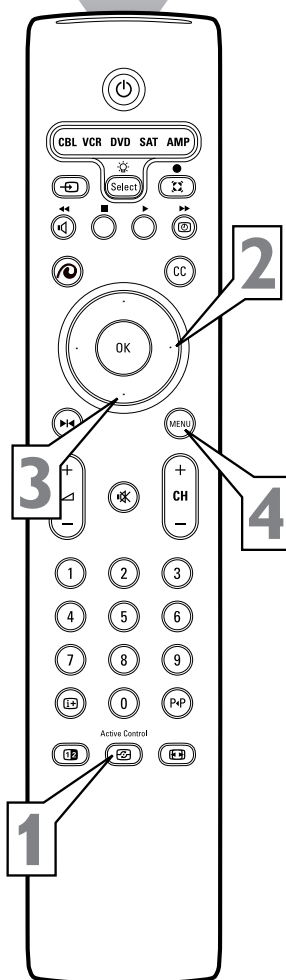

Options AutoPicture™

Les paramètres Préférentiel sont basés sur votre choix personnel ou les préférences de commande du téléspectateur.

Intense fait ressortir les couleurs éclatantes, un choix avisé lorsqu'il s'agit d'une pièce très éclairée.

Naturelle permet de régler les commandes de l'image à un réglage moyen pour des conditions d'affichage constantes.

Douce met l'accent sur les couleurs chaudes, un choix avisé pour une pièce peu éclairée. Un effet semblable à celui d'une salle de cinéma est obtenu lorsque la lumière est éteinte.

REMARQUE : Cette option peut également être utilisée avec la commande Pixel Plus™ pour adoucir l'apparence des images dures. Voir la page 31 pour de plus amples informations sur Pixel Plus™.

Multimédia met l'accent sur les couleurs douces, un choix avisé pour votre système de jeux vidéo par exemple.

ECO permet de réduire les paramètres de luminosité et de contraste à un niveau faible afin de réduire la consommation d'énergie.

Utilisation de Active Display



Utilisez Active display pour supprimer les barres de Active control et pour afficher des exemples de diverses options d'affichage.

1 Appuyez deux fois sur le bouton Active Control™ de la télécommande pour afficher le menu « Active Control ».

2 Appuyez sur le bouton Curseur Droite pour sélectionner Active Display

3 Appuyez sur le bouton Curseur Bas pour sélectionner « Afficher les barres » ainsi qu'un écran d'exemple pour « Contraste dynamique », « Pixel Plus », ou « Digital Natural Motion ». La dernière option est « Arrêt » et elle s'applique aux barres des écrans Active Control et Auto Image. Pour afficher les barres de nouveau, sélectionnez « Afficher les barres ».

4 Après avoir sélectionné « Contraste dynamique », « Pixel Plus » ou « Digital Natural Motion », le menu est supprimé et l'écran affiche un exemple où un côté montre la fonction activée et l'autre la fonction désactivée. Appuyez sur le bouton Curseur Haut ou Bas pour activer le menu

5 Appuyez sur le bouton Menu pour supprimer le menu de l'écran du téléviseur.

Active Control	Auto Image	Affich. actif
Contraste	◯ 63	
Contraste dynam.	◯ 15	
Couleur	◯ 36	
Définition	◯ 52	
DNR	◯ 20	
Mouvement	◯ 04	
Teinte	◯ 44	

Affich. actif		
◯ Afficher les barres ◯		
Contraste	◯ 63	
Contraste dynam.	◯ 15	
Couleur	◯ 36	
Définition	◯ 52	
DNR	◯ 20	
Mouvement	◯ 04	
Teinte	◯ 44	

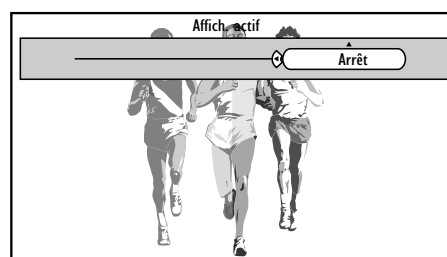
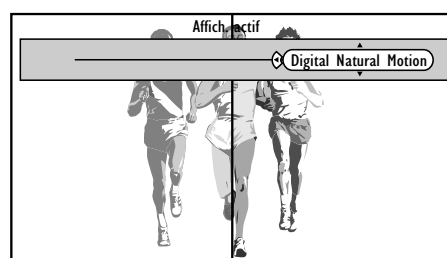
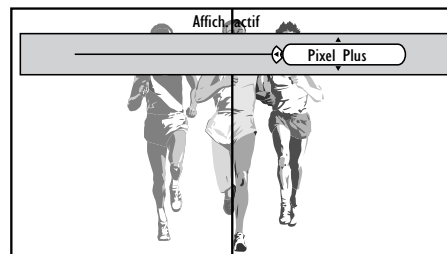
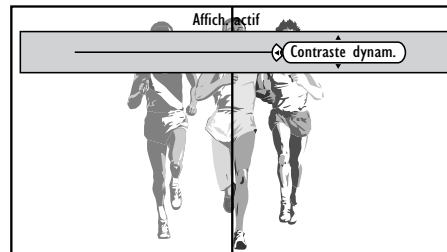
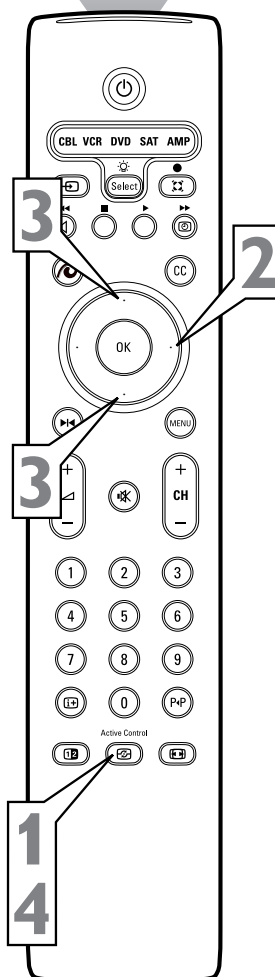

Réglage/Mise au point des commandes d'image



Pour effectuer le réglage des commandes d'image de votre téléviseur, sélectionnez un canal puis effectuez la procédure suivante.

- 1** Appuyez sur le bouton Menu de la télécommande pour afficher le menu à l'écran.
- 2** Appuyez sur le bouton Curseur Droite pour sélectionner « Image ».
- 3** Appuyez sur le bouton Curseur Bas pour sélectionner l'un des réglages d'image : « Auto Image », « Contraste », « Lumière », « Couleur », « Définition », « Température de couleur », « Traitement numérique », « Contraste dynamique », « DNR », « Couleurs renforcées », « Teinte » et « Format d'image ». Des descriptions de certaines de ces options sont fournies ci-dessous. Les pages qui suivent contiennent des détails supplémentaires sur les autres options du menu Image.
- 4** Si le menu est doté d'une sous-liste d'éléments, appuyez sur le bouton Curseur Droite pour accéder à la sous-liste puis appuyez sur le bouton Curseur Haut ou Bas pour sélectionner l'élément.
Si l'élément est doté d'une échelle graphique linéaire, appuyez sur le bouton Curseur Droite ou Gauche pour effectuer le réglage.
- 5** Appuyez sur le bouton Menu pour supprimer le menu de l'écran du téléviseur.

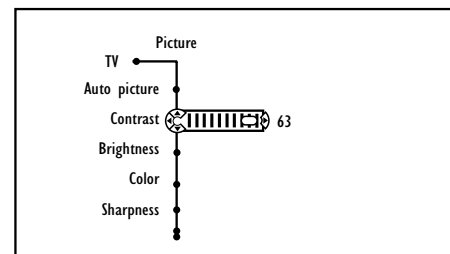
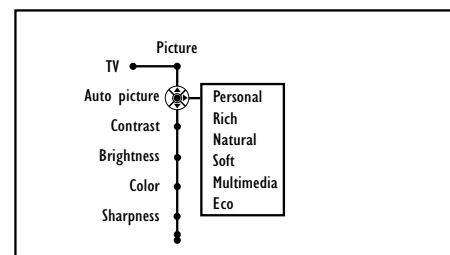
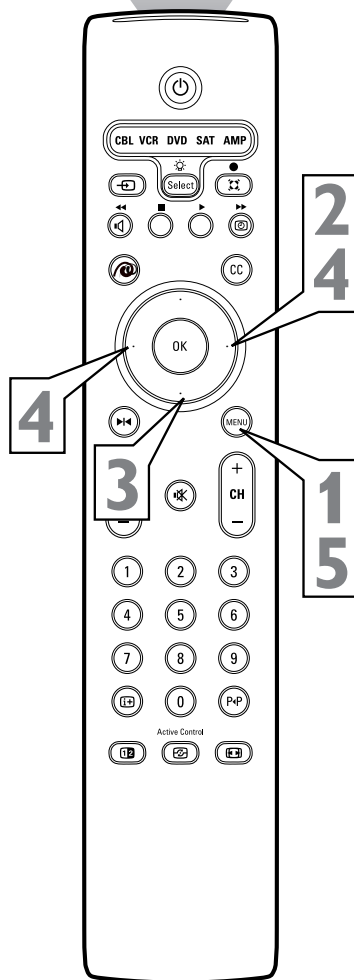
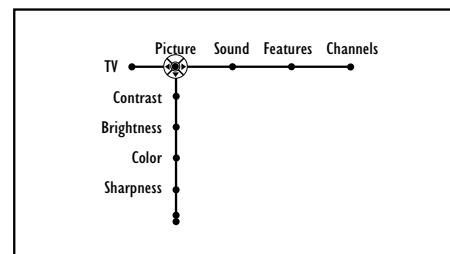
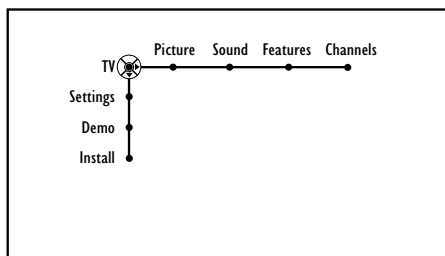

ASTUCES

- La commande de teinte ne peut pas être réglée lorsque le téléviseur est syntonisé sur les sources d'entrée AV3 ou AV4.
- Réglages des commandes d'image**
- **Contraste** permet de régler la différence de luminosité entre les portions claires et sombres de l'image.
- **Lumière** permet d'ajouter ou de soustraire de la lumière des parties sombres de l'image.
- **Couleur** permet d'ajouter ou d'enlever de la couleur.
- **Définition** permet d'accentuer les détails de l'image.
- **Teinte** permet d'effectuer un réglage de l'image afin d'obtenir des tons de chair naturels.
- **Température de couleur** propose des préférences d'images de « Normal », « Froide » ou « Chaude ».
- **Normal** permet de garder les blancs plus blanc.
- **Froide** permet de rendre les blancs plus bleu.
- **Chaude** permet de rendre les blancs, plus rouge.

Sélection d'une option de traitement numérique



La commande de traitement numérique vous donne le choix entre différents modes de balayage d'image.

Progressive Scan permet de doubler le nombre de lignes d'image, éliminant les scintillements de ligne et fournissant une image dépourvue de gigue.

Movies Plus permet de compenser les mouvements afin d'empêcher la création de bandes de lumière (effet de halo) pouvant se produire autour des images en déplacement.

Pixel Plus permet d'améliorer la qualité et l'apparence des images à l'écran. Le nombre de lignes d'image est augmenté ainsi que le nombre de pixels par ligne, fournissant des signaux de diffusion normaux, une reproduction des signaux DVD ou de télévision numérique ainsi qu'une netteté et une profondeur d'image sans pareil. Cette fonction offre des détails quasi haute définition d'un grand naturel sans le signal haute définition.

- 1** Appuyez sur le bouton Menu de la télécommande pour afficher le menu à l'écran.
- 2** Appuyez sur le bouton Curseur Droite pour sélectionner « Image ».
- 3** Appuyez sur le bouton Curseur Bas à plusieurs reprises jusqu'à ce que la commande « Traitement numérique » soit sélectionnée.
- 4** Appuyez sur le bouton Curseur Droite pour accéder au sous-menu de traitement numérique.
- 5** Appuyez sur le bouton Curseur Haut ou Bas pour sélectionner Progressive Scan ou Pixel Plus.
- 6** Appuyez sur le bouton Menu pour supprimer le menu de l'écran du téléviseur.

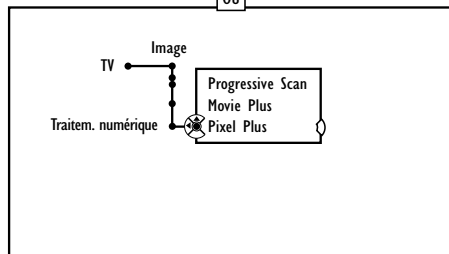
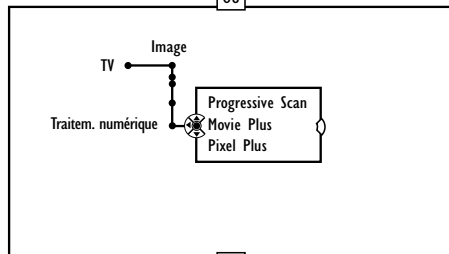
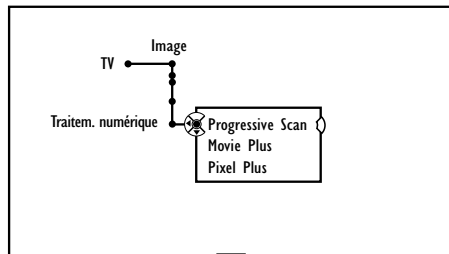
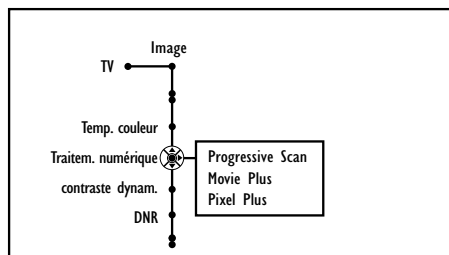
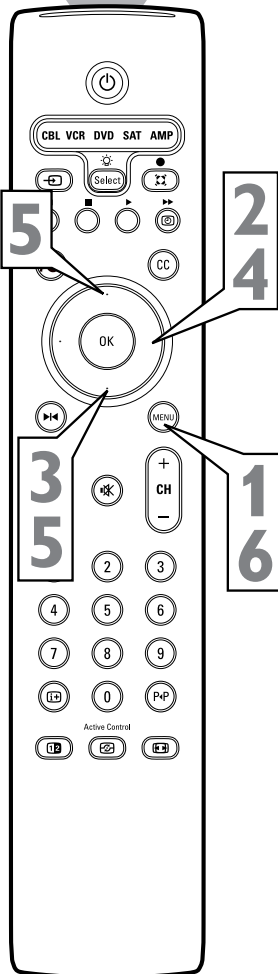
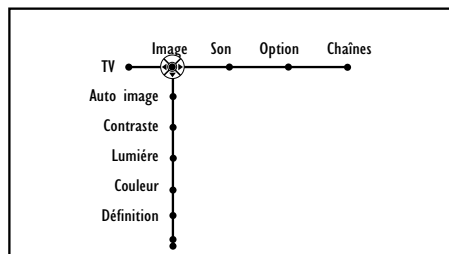
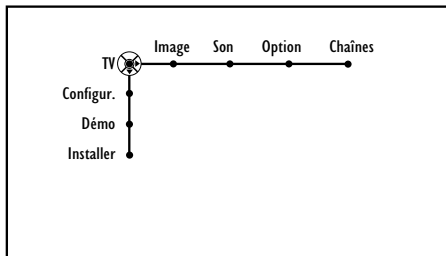

ASTUCE

La commande de traitement numérique n'est pas disponible avec les sources d'entrée AV3 ou AV4.

Démonstration de Pixel Plus

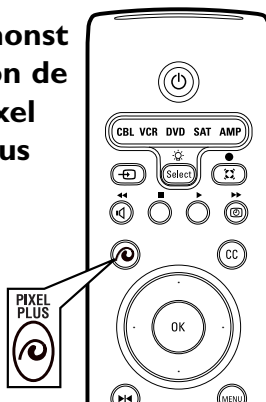

Lorsque Pixel Plus est activé, l'image est exempte de papillotement et est plus accentuée. Les mouvements semblent plus naturels.

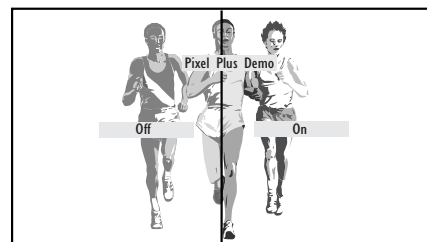



Sélection d'une option de contraste dynamique

La commande Contraste dynamique vous permet d'accentuer la qualité de l'image en rendant les parties sombres de l'image plus sombres et les parties claires plus perceptibles. Normalement, vous voulez probablement sélectionner Médium. Dans certaines circonstances, en revanche, vous préférerez choisir Minimum ou Maximum.

- 1** Appuyez sur le bouton Menu de la télécommande pour afficher le menu à l'écran.
- 2** Appuyez sur le bouton Curseur Droite pour sélectionner Image.
- 3** Appuyez sur le bouton Curseur Bas à plusieurs reprises jusqu'à ce que la commande « Contraste dynamique » soit sélectionnée.
- 4** Appuyez sur le bouton Curseur Droite pour accéder au sous-menu Contraste dynamique.
- 5** Appuyez sur le bouton Curseur Haut ou Bas pour sélectionner l'une des options de Contraste dynamique : « Arrêt », « Minimum », « Médium » ou « Maximum ».
- 6** Appuyez sur le bouton Menu pour supprimer le menu de l'écran du téléviseur.

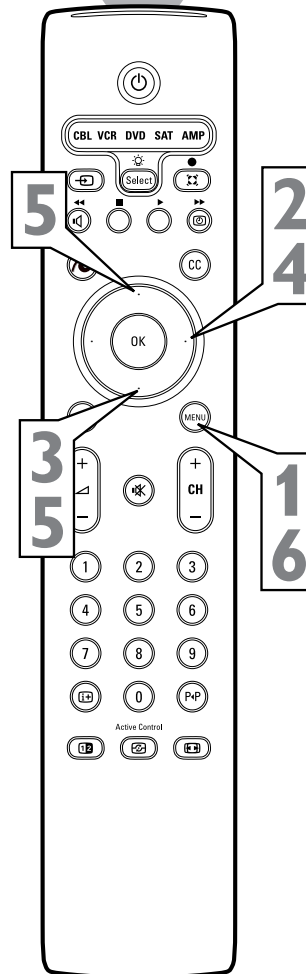
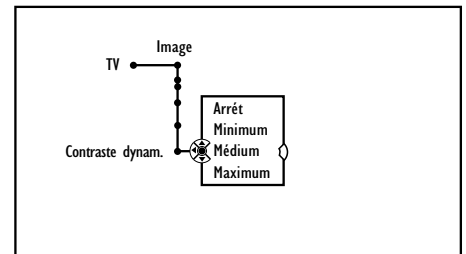
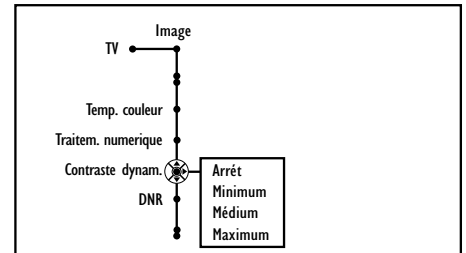
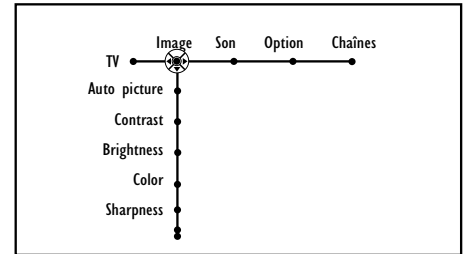
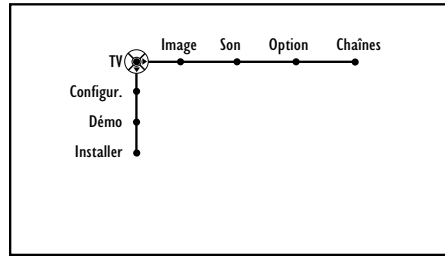

ASTUCE

La commande Contraste dynamique n'est pas disponible avec les sources d'entrée AV3 ou AV4.



Sélection d'une option DNR (Réduction dynamique du bruit)

Pour plusieurs raisons, l'une d'entre elles étant une mauvaise réception, l'image peut quelquefois sembler légèrement « enneigée » (une indication de parasites dans l'image). La commande DNR peut aider à éliminer ce type d'interférence et améliorer la qualité de l'image.

- 1** Appuyez sur le bouton Menu de la télécommande pour afficher le menu à l'écran.
- 2** Appuyez sur le bouton Curseur Droite pour sélectionner « Image ».
- 3** Appuyez sur le bouton Curseur Bas à plusieurs reprises jusqu'à ce que la commande DNR soit sélectionnée.
- 4** Appuyez sur le bouton Curseur Droite pour accéder au sous-menu DNR.
- 5** Appuyez sur le bouton Curseur Haut ou Bas pour sélectionner l'une des options DNR : Arrêt, Minimum, Médium ou Maximum.
- 6** Appuyez sur le bouton Menu pour supprimer le menu de l'écran du téléviseur.

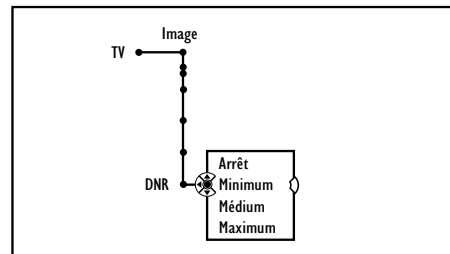
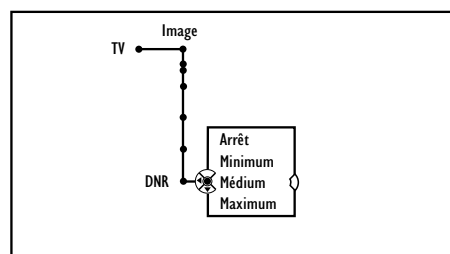
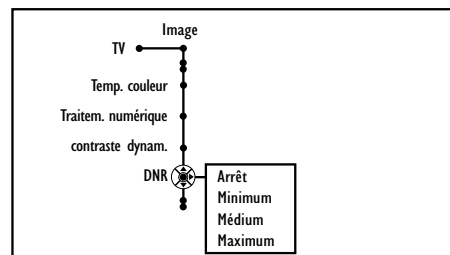
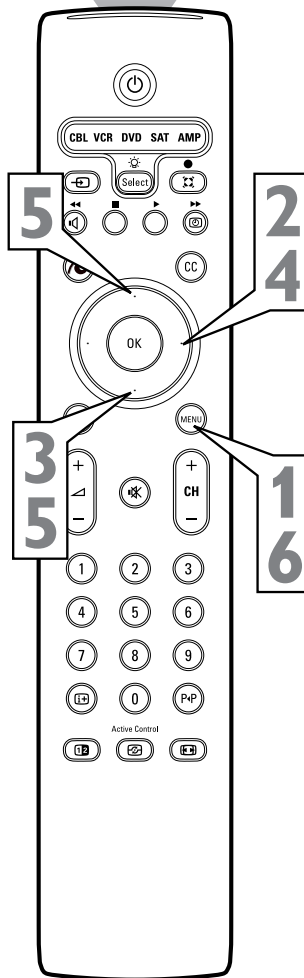
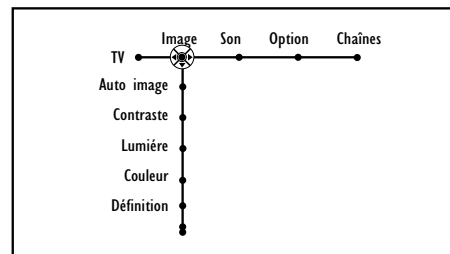
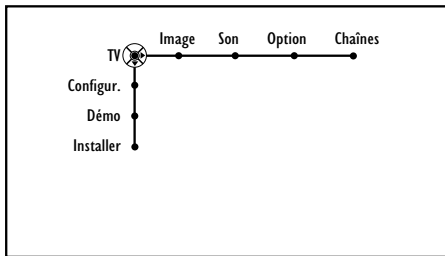



Sélection d'une option de format d'image

L'écran large de votre téléviseur (rapport d'aspect 16:9) propose une expérience cinéma-maison qui n'est pas disponible avec les téléviseurs ordinaires (rapport d'aspect 4:3). Le format 16:9 des programmes de haute définition (HD) et autres sources vidéo de format grand écran semble plus naturel, plus dramatique, plus semblable aux salles de cinéma. Les barres grises ou noires sont diminuées, voire éliminées. Avec l'évolution des normes de format haute définition de l'industrie du cinéma et la plus grande disponibilité des émissions haute définition, vous serez plus en mesure de visionner des programmes comme il se doit — dans le format 16:9.

Les options suivantes offrent une plus grande flexibilité d'affichage des sources vidéo dans le format 4:3 ordinaire sur votre grand écran de télévision : « Automatique », « Super 4 :3 », « Panoramique », « 4:3 », « Ext. Image 14:9 », « Ext. Image 16:9 », « 16:9 Sous-titres » ou « Plein écran ».

La page 36 explique comment sélectionner une option de format d'image.

✓ À PRENDRE EN NOTE

Vous pouvez appuyer sur le bouton Curseur Haut ou Bas pour faire un panoramique vertical de l'écran et voir les parties exclues de l'image. Utilisez cette fonction avec Super 4:3, Ext. Image 14:9, Ext. Image 16:9 et 16:9 Sous-titres.

Un panoramique horizontal est possible avec la source d'entrée latérale lorsque la source a été étiquetée « Jeux ». Voir la page 19 pour de plus amples détails sur l'étiquetage des sources d'entrée.

ASTUCE

L'expression rapport d'aspect indique la relation entre la largeur et la hauteur de l'écran de télévision. Historiquement, la largeur d'écran d'un téléviseur était de 33 pourcent plus élevée que sa hauteur, résultant en un rapport d'aspect de 4:3. La largeur de votre téléviseur grand écran, en revanche, est approximativement 80 pourcent plus élevée que sa hauteur, ce qui signifie que son rapport d'aspect est de 16:9. Cette taille d'écran correspond bien à la tendance qu'ont les yeux à se sentir plus confortables à regarder des champs de vision et des plans d'action orientés horizontalement. Un grand écran est également plus fidèle proportionnellement aux formats dans lesquels les films sont tournés et présentés au cinéma.

Taille d'écran ordinaire 4:3



Taille d'écran 16:9 de votre téléviseur

Options de format d'image de votre téléviseur

Automatique

Permet que l'image remplisse l'écran autant que possible.



Panoramique

Permet d'étirer les bords de l'image de façon égale pour remplir le grand écran du téléviseur.



4:3

Permet d'afficher une image 4:3 ordinaire sans modification. Des barres noires ou grises apparaissent sur le côté gauche et droit de l'image.



Ext. Image 16:9

Permet de modifier l'image horizontalement (étirée) et verticalement (tronquée) pour remplir le grand écran du téléviseur. Une partie du haut et du bas de l'image est exclue de l'écran.



Plein écran

Permet d'étirer de façon égale la largeur de l'image pour remplir l'écran.



Super 4:3

Permet de supprimer les barres noires ou grises de chaque côté d'une image de format 4:3 avec un minimum de distorsion. Une partie du haut et du bas de l'image est exclue de l'écran.



Ext. Image 14:9

Permet d'agrandir l'image à un rapport d'aspect de cinéma 14:9. Une partie du haut et du bas de l'image est exclue de l'écran. Des barres noires ou grises apparaissent sur le côté gauche et droit de l'image.



16:9 Sous-titres

Permet de faire un zoom sur l'image pour un affichage plein écran des sous-titres ou d'autres informations dans le bas de l'image. Une partie du haut de l'image est exclue de l'écran.

Activation de la commande Couleurs renforcées



La commande Couleur renforcées peut améliorer de façon dramatique la qualité des images à haute saturation de couleur. Cette commande fonctionne de quatre façons :

Étirement dynamique des bleus permet de corriger les couleurs blanches vers un blanc plus bleu sans changer les autres couleurs. Améliore la netteté des images.

Rehaussement des verts offre une couleur verte plus saturée en cas de diffusion à couleurs vertes faibles permettant d'afficher des paysages plus frais et plus lumineux.

Définition dépendante de la couleur permet d'améliorer la définition de l'image à l'aide des informations de couleur. Donne une image plus détaillée surtout au niveau du rouge.

Correction des tons de chair permet d'effectuer le réglage de la sursaturation des rouges qui apparaissent souvent dans les tons de chair.

- 1** Appuyez sur le bouton Menu de la télécommande pour afficher le menu à l'écran.
- 2** Appuyez sur le bouton Curseur Droite pour sélectionner « Image ».
- 3** Appuyez sur le bouton Curseur Bas à plusieurs reprises jusqu'à ce que la commande « Couleurs renforcées » soit sélectionnée.
- 4** Appuyez sur le bouton Curseur Droite pour activer ou désactiver la commande de couleurs renforcées.
- 5** Appuyez sur le bouton Menu pour supprimer le menu de l'écran du téléviseur.

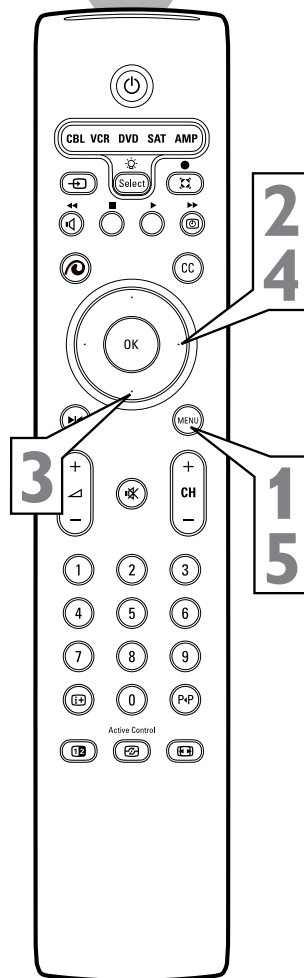
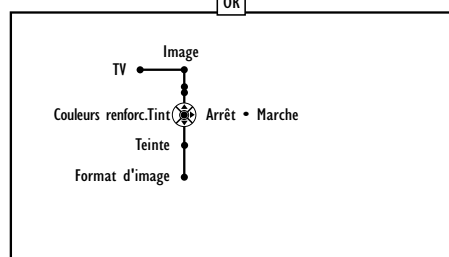
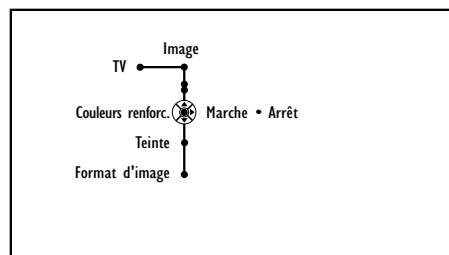
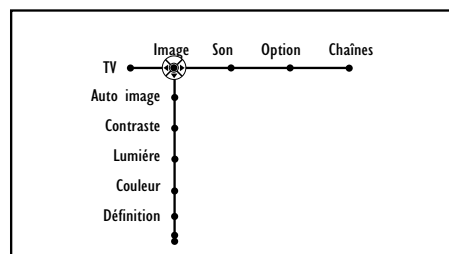
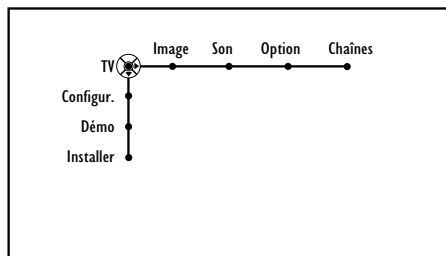

ASTUCE

La commande de couleurs renforcées n'est pas disponible avec les sources d'entrée AV3 ou AV4.

Sélection d'une option de format d'image



Choisissez une taille de format d'image pour qu'elle corresponde avec le type de programme écouté. Sélectionnez le rapport d'aspect 4:3 ou toute une gamme de formats large écran.

- 1** Appuyez sur le bouton Menu de la télécommande pour afficher le menu à l'écran.
 - 2** Appuyez sur le bouton Curseur Droite pour sélectionner « Image ».
 - 3** Appuyez sur le bouton Curseur Bas à plusieurs reprises jusqu'à ce que la commande « Format d'image » soit sélectionnée.
 - 4** Appuyez sur le bouton Curseur Droite pour accéder au sous-menu de format d'image.
 - 5** Appuyez sur le bouton Curseur Bas pour sélectionner un des sept formats d'écran : « Automatique », « Super 4:3 », « Panoramique », « 4:3 », « Ext. Image 14:9 », « Ext. Image 16:9 », « 16:9 Sous-titres » ou « Plein écran ».
- L'option Automatique détecte la présence de barres noires ou grises autour de l'image et dimensionne l'image afin de réduire ou d'éliminer les barres.
- 6** Appuyez sur le bouton Menu pour supprimer le menu de l'écran du téléviseur.
 - 7** Vous pouvez également sélectionner un format d'image en appuyant simplement sur le bouton Format d'image de la télécommande.

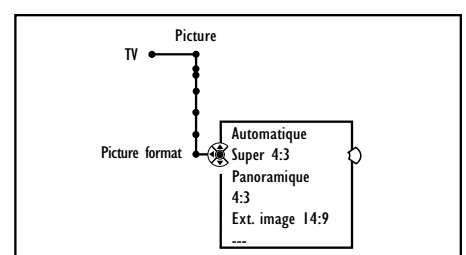
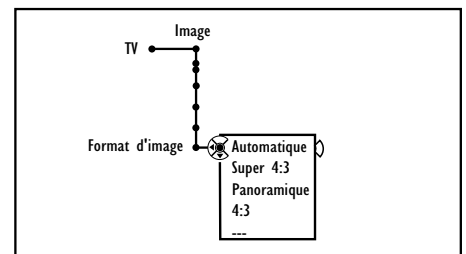
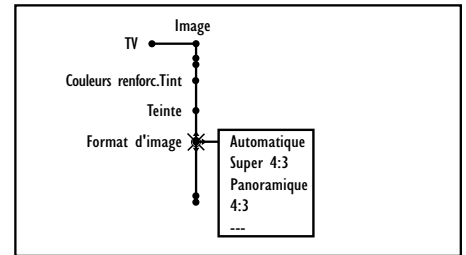
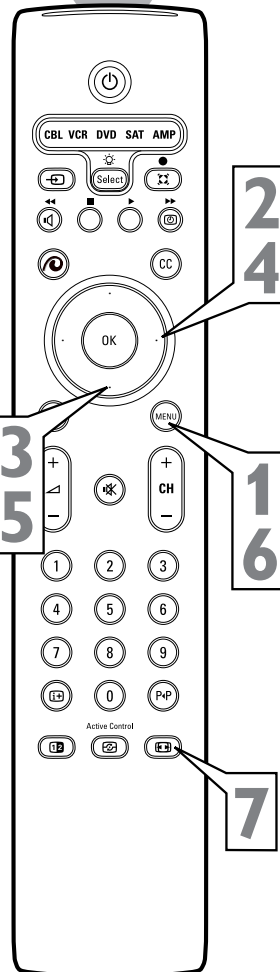
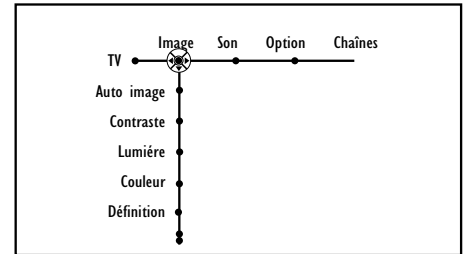
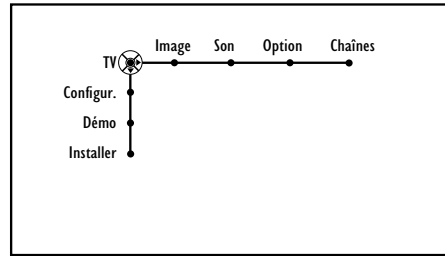



AutoSound™ permet de sélectionner vos commandes réglées en usine ainsi qu'une commande personnelle. La commande Préférentiel dispose de paramètres que vous pouvez régler via le menu Son à l'écran. Les quatre commandes réglées en usine —Parole, Musique, Film ou Multimédia—vous permettent de personnaliser le son de votre téléviseur dans le but d'améliorer le programme que vous regardez. Effectuez la procédure suivante pour sélectionner l'une ou l'autre des options.

- 1** Appuyez sur le bouton Menu de la télécommande pour afficher le menu à l'écran.
- 2** Appuyez sur le bouton Curseur Droite à plusieurs reprises pour sélectionner « Son ».
- 3** Appuyez sur le bouton Curseur Bas à plusieurs reprises jusqu'à ce la commande « Auto Son » soit sélectionnée.
- 4** Appuyez sur le bouton Curseur Droite pour accéder au sous-menu AutoSound™.
- 5** Appuyez sur le bouton Curseur Haut ou Bas pour sélectionner une option: « Parole », « Musique », « Film », « Multimédia » ou « Préférentiel ».
- 6** Appuyez sur le bouton Menu pour supprimer le menu de l'écran du téléviseur.

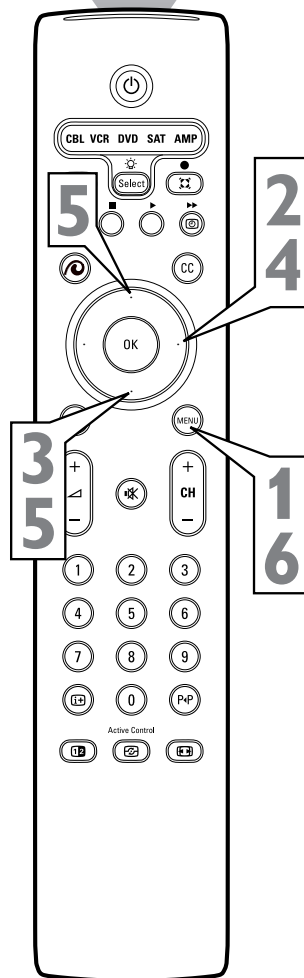
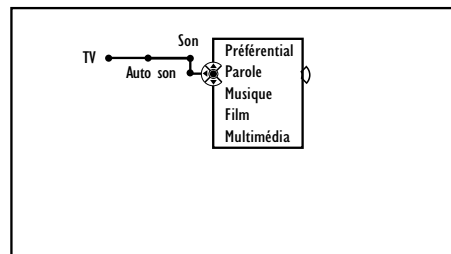
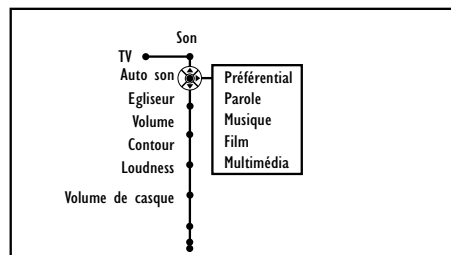
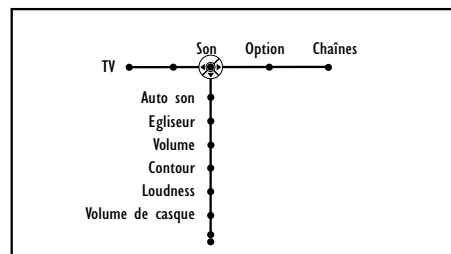
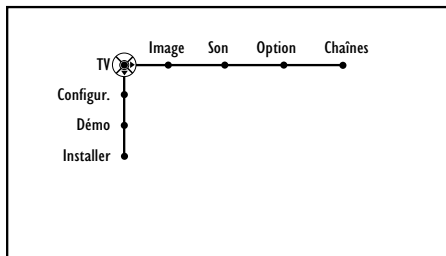

ASTUCES

Options AutoSound™

Préférentiel affiche les paramètres audio du téléviseur selon les paramètres sélectionnés à partir du menu Son.

Parole fait passer les sons vocaux au premier plan en les accentuant. Les sons musicaux passent au second plan.

Musique met l'accent sur la musique plutôt que sur la voix.

Film offre un équilibre entre voix et musique.

Multimédia fournit l'équilibre sonore le mieux approprié à un système de jeux vidéo ou un média interactif.

Sélection d'une option d'égaliseur de télévision



La commande Égaliseur permet de modifier la dynamique du son émis par le téléviseur. Vous pouvez modifier les paramètres de l'option Préférentiel Égaliseur. Les autres options ont été pré-réglées en usine et ne sont pas modifiables.

- 1** Appuyez sur le bouton Menu de la télécommande pour afficher le menu à l'écran.
- 2** Appuyez sur le bouton Curseur Droite à plusieurs reprises pour sélectionner « Son ».
- 3** Appuyez sur le bouton Curseur Bas à plusieurs reprises jusqu'à ce que la commande « Égaliseur » soit sélectionnée.
- 4** Appuyez sur le bouton Curseur Droite pour accéder au sous-menu Égaliseur. Continuez d'appuyer sur le bouton Curseur Droite pour sélectionner l'une des options suivantes : « Parole », « Musique », « Film », « Multimédia » ou « Préférentiel ».
- 5** Si vous sélectionnez l'option Préférentiel et que vous voulez faire des réglages, appuyez sur le bouton Curseur Bas pour sélectionner un réglage puis appuyez sur le bouton Curseur Gauche ou Droite pour placer le curseur de défilement à l'endroit approprié.

REMARQUE : Si vous essayez de modifier les paramètres des options pré-réglées en usine Parole, Musique, Film ou Multimédia, la commande Égaliseur prendra la valeur par défaut d'option Préférentiel.

- 6** Appuyez sur le bouton Menu pour supprimer le menu de l'écran du téléviseur.

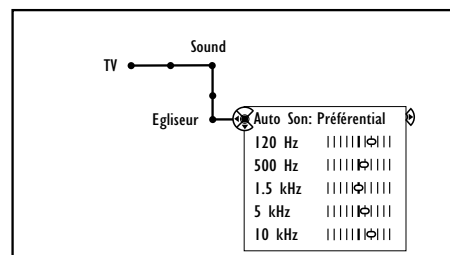
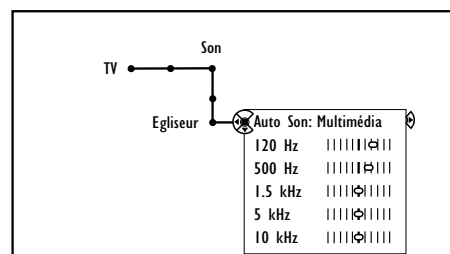
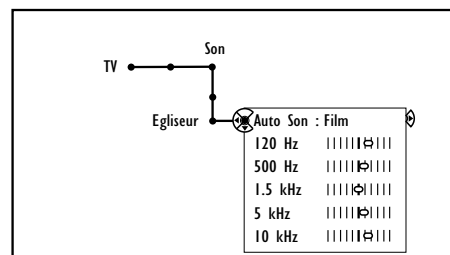
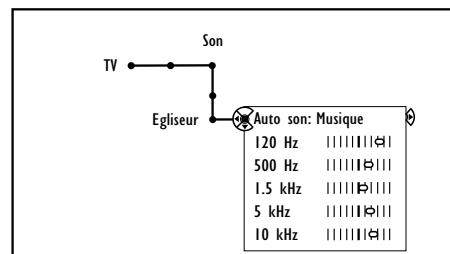
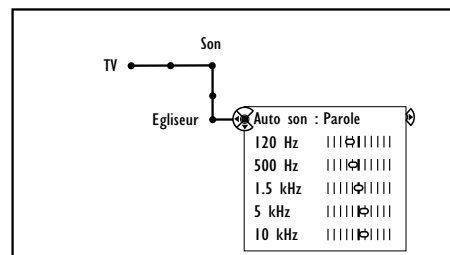
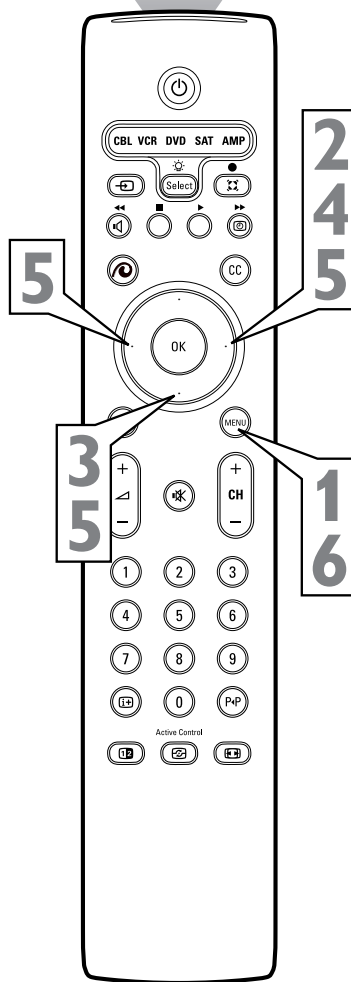
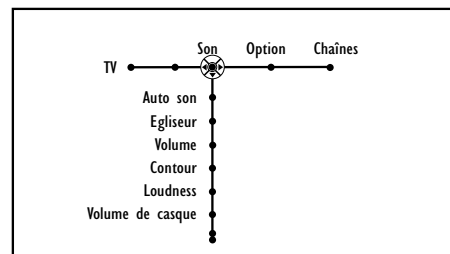
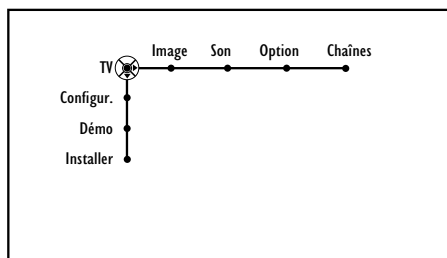



Réglage du volume du téléviseur et du casque d'écoute

En sus de la commande de volume ordinaire, votre téléviseur dispose également d'une commande de volume de casque d'écoute. Cette commande peut être réglée lors de l'utilisation du casque d'écoute sans avoir besoin de changer le volume principal des haut-parleurs du poste de télévision.

Pour modifier le volume du téléviseur :

- 1 Appuyez sur le bouton Volume + de la télécommande pour augmenter le volume du téléviseur.
- 2 Appuyez sur le bouton Volume - de la télécommande pour diminuer le volume du téléviseur.

REMARQUE : Il est possible de modifier le volume à partir du menu à l'écran.

Sélectionnez le menu Son et accédez à la commande de Volume. Utilisez les boutons Curseur Gauche et Droite pour effectuer des réglages.

Pour modifier le volume du casque d'écoute :

- 3 Appuyez sur le bouton Menu de la télécommande pour afficher le menu à l'écran.
- 4 Appuyez sur le bouton Curseur Droite pour sélectionner « Son ».
- 5 Appuyez sur le bouton Curseur Bas à plusieurs reprises jusqu'à ce « Volume de casque » soit sélectionné.
- 6 Appuyez sur le bouton Curseur Droite pour augmenter le volume du casque d'écoute.
- 7 Appuyez sur le bouton Curseur Gauche pour diminuer le volume du casque d'écoute.
- 8 Appuyez sur le bouton Menu de la télécommande pour supprimer le menu de l'écran du téléviseur.

Volume du téléviseur

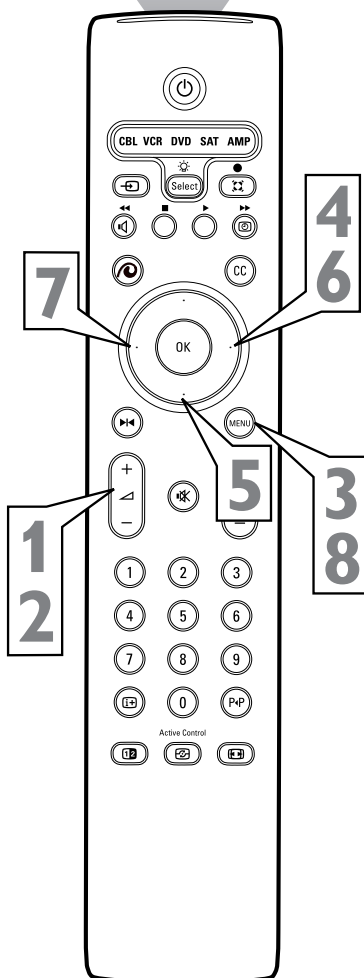

Volume du casque d'écoute

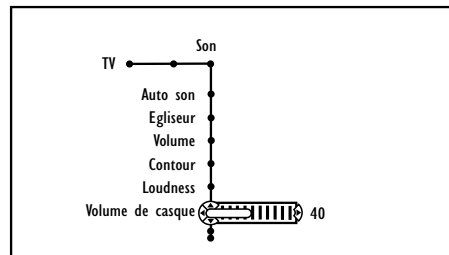
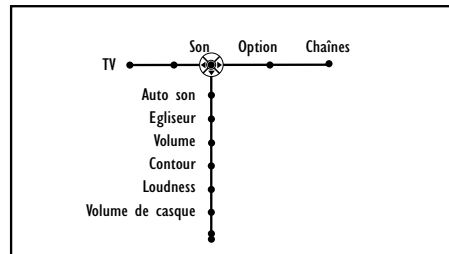
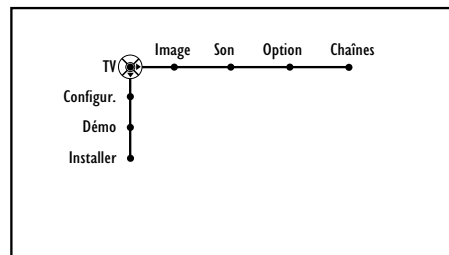

Branchez votre casque d'écoute dans le contact miniature enfichable 3,5mm du panneau de connexion latéral du téléviseur.

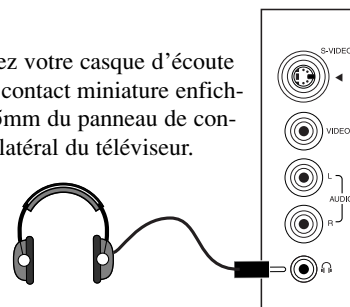

ASTUCES

Lors de l'utilisation d'un casque d'écoute avec une fenêtre PIP affichée, vous ne pouvez entendre l'audio de chaque fenêtre PIP que si la fenêtre principale est le signal principal, c'est-à-dire une antenne ou le service du câble. Si la fenêtre principale provient d'une source auxiliaire (VCR, DVD, etc.), vous ne pourrez entendre que la fenêtre principale.

Activation ou désactivation de Contour



L'activation de la commande Contour permet de créer un effet d'amplification des basses fréquences dépendant du volume au niveau des haut-parleurs. Effectuez la procédure suivante pour activer la commande Contour.

- 1** Appuyez sur le bouton Menu de la télécommande pour afficher le menu à l'écran.
- 2** Appuyez sur le bouton Curseur Droite à plusieurs reprises pour sélectionner « Son ».
- 3** Appuyez sur le bouton Curseur Bas à plusieurs reprises jusqu'à ce « Contour » soit sélectionné.
- 4** Appuyez sur le bouton Curseur Droite pour basculer entre Contour Marche ou Arrêt.
- 5** Appuyez sur le bouton Menu pour supprimer le menu de l'écran du téléviseur.

