

FLAT TV



SEE EVERY THING EXPERIENCE EVERY THING

PHILIPS

Retournez rapidement votre carte d'enregistrement de garantie pour profiter pleinement de votre achat.

L'enregistrement de votre modèle auprès de PHILIPS confirme votre éligibilité à tous les bénéfices mentionnés ci-dessous. N'oubliez donc pas de remplir votre carte d'enregistrement de garantie et de nous la retourner le plus tôt possible afin d'assurer :

*Preuve d'achat

Retournez la carte d'enregistrement ci-incluse afin de garantir que la date d'achat de votre produit sera classée dans nos dossiers et éviter ainsi le besoin de remplir d'autres formulaires afin d'obtenir votre service de garantie.

*Avis sur la sécurité des produits

En enregistrant votre produit, vous serez avisé - directement par le fabricant - de toutes déficiences compromettant la sécurité ou de tout retrait du produit du marché.

*Bénéfices additionnels de l'enregistrement du produit

L'enregistrement de votre produit garantit que vous bénéficierez de tous les privilèges auxquels vous avez droit y compris des offres-rabais spéciales.

PHILIPS

Nous vous félicitons de votre achat et vous souhaitons la bienvenue dans la "famille!"

Cher propriétaire d'un produit PHILIPS:

Merci de votre confiance en PHILIPS. Vous avez choisi un produit de fabrication et de garantie supérieures parmi les meilleurs disponibles sur le marché. Et nous ferons tout en notre pouvoir pour que vous soyez pleinement satisfait de votre achat pour des années à venir.

En tant que membre de la "famille" PHILIPS, vous avez droit à une protection inégalée par l'une des garanties les plus complètes de l'industrie ainsi qu'à des réseaux de service sans pareil.

De plus, votre achat garantit que vous recevrez toutes les informations et offres spéciales auxquelles vous avez droit, ainsi qu'un accès facile à toute une gamme d'accessoires disponibles via notre réseau de téléachat.

Mais ce qui est encore plus important, vous pouvez compter sur notre engagement total quand il s'agit de votre entière satisfaction. C'est notre façon de vous souhaiter la bienvenue et de vous remercier de votre investissement dans un produit PHILIPS.

P.S. Pour bénéficier au maximum de votre produit PHILIPS, assurez-vous de remplir et de retourner votre carte d'enregistrement de garantie le plus tôt possible.

Sachez reconnaître ces symboles de **sécurité**

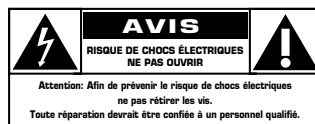

⚡ Ce symbole "d'éclair" s'applique aux matériaux non isolés présents dans votre appareil et pouvant causer un choc électrique. Pour assurer la sécurité des membres de votre famille, veuillez ne pas enlever le couvercle de votre produit.

⚠ Les "points d'exclamation" ont pour but d'attirer votre attention sur des caractéristiques à propos desquelles vous devez lire soigneusement la documentation accompagnant l'appareil afin d'éviter tout problème d'exploitation ou d'entretien.

CAUTION: To prevent electric shock, match wide blade of plug to wide slot, fully insert.

ATTENTION: Pour éviter les chocs électriques, introduire la lame la plus large de la fiche dans la borne correspondante de la prise et pousser jusqu'au fond

A l'usage du client

Entrez ci-dessous le numéro de série qui se trouve à l'arrière du boîtier du dispositif. Conservez ces informations pour référence ultérieure.

No. de modèle: _____
No. de série: _____



PHILIPS

Visitez notre site sur le Web à <http://www.philips.com>

CONSIGNES DE SÉCURITÉ IMPORTANTES

Veillez lire ces consignes avant de faire fonctionner cet appareil

1. Lire les instructions.
2. Conserver les instructions.
3. Obéir à tous les avertissements.
4. Suivre toutes les instructions.
5. Eviter d'utiliser cet appareil à proximité d'une source d'eau.
6. Nettoyer à l'aide d'un linge sec seulement.
7. Ne pas nuire à la circulation des orifices de ventilation. Effectuer l'installation selon les instructions du fabricant.
8. Ne pas installer près d'une source de chaleur comme un radiateur, un registre de chaleur, une cuisinière ou tout autre appareil (y compris les amplificateurs) qui dégage de la chaleur.
9. Ne pas contourner la mesure de sécurité de la fiche polarisée ou de mise à la terre. Une fiche polarisée dispose de deux lames dont l'une est plus large que l'autre. Une fiche avec mise à la terre est dotée de deux lames ainsi que d'une troisième broche de mise à la terre. La lame plus large ou troisième broche est fournie pour votre sécurité. Lorsque la fiche fournie ne correspond pas à votre prise, consulter un électricien pour qu'il effectue le remplacement de la prise périmée.
10. Protéger le cordon d'alimentation en évitant de marcher dessus ou de le coincer particulièrement au niveau de la fiche, des prises de courant et à l'endroit où il sort de l'appareil.
11. N'utiliser que l'équipement ou les accessoires spécifiés par le fabricant.
12.  L'appareil ne doit être utilisé avec le chariot, socle, trépied, support ou table spécifié par le fabricant ou vendu avec l'appareil. Un appareil utilisé en combinaison avec un chariot doit être déplacé avec soin afin d'éviter les risques de blessures occasionnées par le renversement de l'appareil.
13. Débrancher cet appareil durant les orages électriques ou lorsqu'il n'est pas utilisé pour une période de temps prolongée.
14. L'entretien ou la réparation de l'appareil doit être effectué par un personnel qualifié seulement. Il faut faire réparer l'appareil dès que celui-ci a été endommagé, qu'il s'agisse du cordon ou de la fiche d'alimentation, si du liquide a été renversé ou des objets sont tombés dans l'appareil, s'il a été exposé à la pluie ou à une humidité excessive, s'il ne fonctionne pas normalement ou s'il a subi un choc.
15. Ce produit peut contenir du plomb ou du mercure. La mise au rebut de ces substances peut être réglementée par suite de considérations environnementales. Pour de plus amples informations concernant la mise au rebut ou le recyclage de l'appareil, communiquer avec les autorités locales ou avec la Electronic Industries Alliance: www.eiae.org.
16. **Dommages nécessitant des réparations** - L'appareil doit être réparé par un personnel qualifié lorsque:
 - A. Le cordon ou la fiche d'alimentation est endommagé; ou
 - B. Des objets sont tombés dans l'appareil ou du liquide a été renversé dans l'appareil; ou
 - C. L'appareil a été exposé à la pluie; ou
 - D. L'appareil semble ne pas fonctionner correctement ou affiche un changement marqué dans le performance; ou
 - E. L'appareil a subi un choc ou le boîtier est endommagé.
17. **Inclinaison/stabilité** Tous les postes de télévision doivent répondre aux normes de sécurité internationales globales recommandées, relativement aux propriétés d'inclinaison et de stabilité du boîtier.
 - Il ne faut pas compromettre ces normes de construction par une utilisation excessive de force sur la partie avant ou supérieure du boîtier afin d'éviter de faire renverser l'appareil.
 - De plus, ne pas mettre vos enfants ou vous-même en danger, en plaçant des dispositifs électroniques ou des jouets sur le dessus du poste. Ces objets pourraient tomber du téléviseur sans qu'on s'y attende et entraîner des dommages ou des blessures.
18. **Montage mural ou montage au plafond** - Si l'appareil doit être monté au mur ou au plafond, l'installation doit être effectuée selon les recommandations du fabricant.
19. **Lignes électriques** - Une antenne extérieure doit être installée loin des lignes électriques.
20. **Mise à la terre d'une antenne extérieure** - Si une antenne extérieure est connectée au récepteur, s'assurer que le système d'antenne est mis à la terre de façon à fournir une protection contre les surcharges de courant et les charges statiques accumulées.

L'article 810 du Code national de l'électricité, ANSI/NFPA No. 70-1984, offre des informations relatives à la mise à la terre correcte du mât et des structures de support, la mise à la terre de la descende d'antenne vers un dispositif de décharge, la taille des connecteurs de mise à la terre, l'emplacement du dispositif de décharge d'antenne, le raccordement des conducteurs de terre ainsi qu'aux exigences relatives au conducteur de terre. Voir la figure ci-dessous.
21. **Pénétration d'objet et de liquide** - Prendre tous les soins nécessaires pour éviter que des objets tombent ou que des liquides coulent dans le boîtier à travers les orifices.
 - a) Avertissement: Afin de réduire les risques d'incendie ou de choc électrique, ne pas exposer cet appareil à la pluie ou à l'humidité et les objets remplis de liquide, comme les vases, ne doivent pas être placés sur le dessus de l'appareil.
22. **MISE EN GARDE concernant les piles** - Pour prévenir la fuite des piles pouvant entraîner des blessures, des dégâts matériels ou endommager l'appareil:
 - Installer toutes les piles de façon à ce qu'elles correspondent aux bornes + et -, tel qu'indiqué sur le dispositif.
 - Ne pas mélanger les piles (neuves et usagées ou carbone et alcaline, etc.).
 - Retirer les piles du boîtier lorsque la télécommande n'est pas utilisée pour une période de temps prolongée.

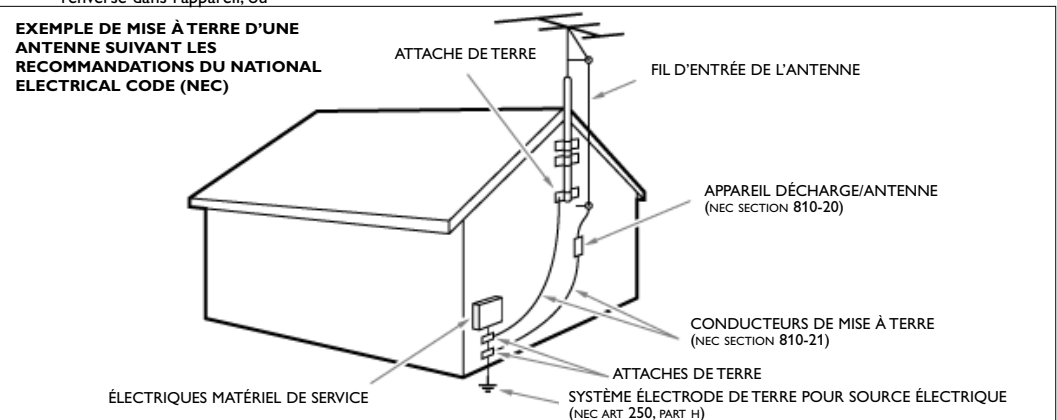

Remarque pour les installateurs de système de câble : Ce rappel est à l'intention des installateurs de système de câble afin d'attirer leur attention sur l'article 820-40 du code NEC fournissant les marches à suivre en ce qui a trait à une mise à la terre adéquate et en particulier spécifie que le câble de masse doit être raccordé au système de mise à la masse du bâtiment, aussi près que possible du point d'entrée du câble.

Table des matières

Aide ?

Si dans le mode d'emploi vous n'avez pas la réponse à votre question ou si les 'Avant de téléphoner au service à la clientèle' ne vous ont pas aidé à résoudre votre problème de TV, vous devez téléphoner au service consommateur de votre pays, voir le document 'World-wide guarantee'.

Avant de téléphoner au Service Consommateurs de Philips, notez le modèle et le numéro de série complet de votre TV, lesquels sont inscrits sur une étiquette collée au dos de l'appareil, ou bien vous trouverez ces informations sur une étiquette collée sur 2 cotés au bas de l'emballage (800-531-0039)

Modèle: 42I50PF9956I37

N° de série:

Entretien de l'écran

Voir Conseils, p. 27.



Que faire lorsque votre téléviseur est hors d'usage?

Philips s'efforce de fabriquer des produits qui ne nuisent pas à l'environnement. Votre nouveau téléviseur est constitué de matériaux recyclables et réutilisables. Des entreprises spécialisées démontent les téléviseurs arrivés en fin de cycle de vie pour récupérer les matériaux réutilisables afin de réduire au minimum les déchets. Informez-vous sur les dispositions de votre pays concernant les téléviseurs hors d'usage.

Préparation	2
Les boutons sur le côté droit du téléviseur	2
Utilisation de la télécommande RC4306	3
Utilisation des menus	5
Installation	5
Sélectionnez votre langue	5
Mémoriser les chaînes de télévision	6
Menu Configuration	6
Général	6
Horloge	8
Source	9
Démo	9
Menu TV	10
Menu Image	10
Active Control	11
Menu Son	12
Menu Options	12
Menu chaînes	13
Branchement des périphériques	16
Enregistreur (vcr-dvd+rw)	16
Enregistreur avec d'autres périphériques A/V	16
Enregistreur et câblosélecteur avec sortie RDF	17
Récepteur satellite / Câblosélecteur avec sorties AV	17
Enregistreur et Récepteur satellite / Câblosélecteur avec sorties AV	17
Lecteur DVD ou autres équipements périphériques de source numérique	18
Connecteur HDMI (High Definition Multimedia Interface)	19
Récepteur MultiCanaux surround	19
Brancher un subwoofer supplémentaire	20
Connexions latérales	20
Pour sélectionner les périphériques	20
Boutons pour les appareils A/V	21
Enregistrement avec magnétoscope	21
Réglage de la télécommande pour l'utilisation des périphériques	22
Avant de téléphoner au service à la clientèle	25
Trucs et astuces	26

Préparation

Ne branchez pas la fiche secteur dans la prise murale avant que toutes les connexions soient effectuées.

1 Instructions de montage mural/support table.

Pour l'accrochage du produit sur un mur, suivre les étapes décrites sur le gabarit fourni. Assurez-vous que le support mural est correctement fixé de façon à assurer une sécurité maximale. Le poids du TV (sans emballage) est approximativement: 77 Lbs (42PF9956); 127 Lbs (50PF9956). Pour le montage du pied fourni, voir la brochure séparée.

Note: Tout autre pied n'est fourni qu'en accessoire optionnel. Consultez votre revendeur.

2 Placez ou accrochez le TV où vous le souhaitez mais veillez à ce que l'air puisse circuler librement à travers les fentes de ventilation. N'installez pas le TV dans un espace confiné tel qu'une bibliothèque ou une unité similaire.

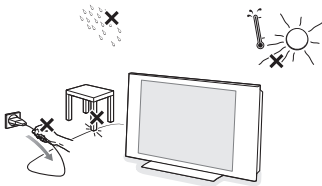

Afin d'éviter tout danger, écarterz toute flamme nue (bougies...) de l'appareil. Evitez également de le mettre directement en contact avec de la pluie ou de l'eau. Veillez à préserver l'équipement de tout égouttement ou de toute éclaboussure. Par ailleurs, ne placez pas d'objets contenant des liquides, tels que des vases, sur l'appareil.

- 3 Introduisez la fiche d'antenne dans l'entrée d'antenne  située au bas du téléviseur.
- 4 Pour brancher un autre périphérique, voir p. 16. Pour atteindre les meilleurs résultats, il est conseillé d'utiliser uniquement les câbles d'antenne fournis pour brancher le téléviseur au magnétoscope et le magnétoscope au connecteur d'antenne.
- 5 Insérer le cordon d'alimentation fourni dans la prise située au bas du TV et dans une prise murale. Vérifiez à l'arrière du téléviseur pour la tension de fonctionnement correcte. Consultez votre revendeur local si votre alimentation AC est différente. Afin d'éviter tout dommage du cordon d'alimentation (AC) qui pourrait entraîner des risques d'incendie ou (et) d'électrocution, ne jamais placer le téléviseur sur le câble.
- 6 **Télécommande:** Introduisez les deux piles fournies (Type R6-1,5V).

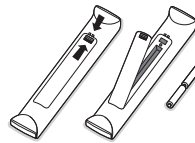

Les piles livrées avec la télécommande ne contiennent pas de métaux lourds tels que le mercure ou le cadmium. Informez-vous pour connaître les dispositions en vigueur dans votre pays.

- 7 **Mise en service du téléviseur:** Appuyez sur le bouton **POWER** situé sur le côté droit du téléviseur. Le voyant bleu et l'écran s'illuminent. Le voyant bleu clignote chaque fois que vous appuyez sur un bouton de la télécommande. Lorsque vous allumez votre TV pour la première fois, le menu *Langue* apparaît automatiquement à l'écran. Successivement les indications apparaissent automatiquement sur l'écran dans les langues différentes.

Les boutons sur le côté droit du téléviseur

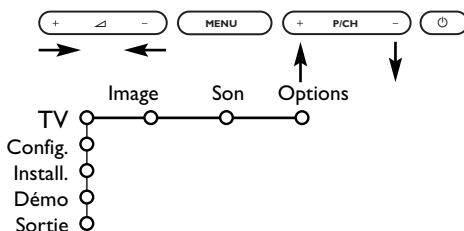
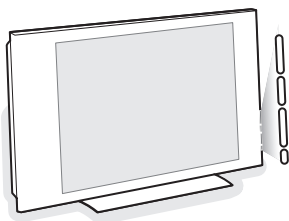

Si votre télécommande est perdue ou cassée, vous pouvez toujours modifier quelques réglages de base avec les boutons situés sur le côté droit du téléviseur.

Appuyez sur:

- Les boutons **+** ou **-**  pour régler le volume;
- Les boutons **+P/CH-** pour sélectionner les chaînes TV ou les sources

Le bouton **MENU** est utilisé pour appeler le menu principal sans utiliser la télécommande.

Utilisez:

- Les boutons **+**  - et les boutons **P/CH+** et **P/CH-** pour sélectionner des éléments du menu dans les directions indiquées;
- Le bouton **MENU** pour confirmer votre sélection.

*Important: Lorsque le menu est activé via le bouton **MENU** sur le côté droit du téléviseur, seule la fonction **Sortie** peut le faire disparaître. Naviguez vers **Sortie** et appuyez sur le bouton **MENU**.*

Utilisation de la télécommande RC4306

Note: Pour la plupart des boutons, vous activez la fonction en appuyant une fois sur le bouton. Si vous appuyez une seconde fois, la fonction sera désactivée. Lorsqu'un bouton permet d'activer plusieurs fonctions, une petite liste sera affichée. Appuyez de manière répétée afin de sélectionner l'élément suivant dans la liste. La liste disparaîtra automatiquement après 6 secondes, sinon, appuyez sur **OK** pour la faire disparaître immédiatement.

DVD/R CBL TV VCR AUX

Appuyez plusieurs fois sur le bouton Select pour sélectionner un des modes système dans lequel la télécommande peut être utilisée.

Si aucun bouton n'est enfoncé dans les 2 secondes, la télécommande se remet en mode TV. Si un bouton est enfoncé dans le mode système la télécommande restera dans ce mode pendant 60 secondes. Après la télécommande se remet en mode TV.

INFO Affichage d'information à l'écran

Appuyez pour afficher (lorsque disponibles) les informations de la chaîne de télévision

Info menu / télécommande

Lorsqu'un menu apparaît à l'écran, appuyez sur **INFO** pour afficher les informations concernant l'élément du menu sélectionné. Pour des informations sur les fonctions de la télécommande, lorsque le menu information est affiché, appuyez sur n'importe quel bouton de la télécommande (excepté le bouton **MENU** et les boutons numériques). La fonction normale de ce bouton ne sera pas exécuté.



Boutons pour les appareils A/V
Voir p. 21.

TV Pour sélectionner directement l'entrée antenne, par ex. pour commuter aisément l'entrée HD avec vos chaînes de télévision.

CC Sous-titres codés

Marche/Arrêt/Actif sans son.

OK Appuyez sur ce bouton pour activer le choix que vous avez effectué dans les menus.

PIP sans fonction

VOL Volume

Pour régler le volume.

MUTE Pour supprimer/rétablir le son.

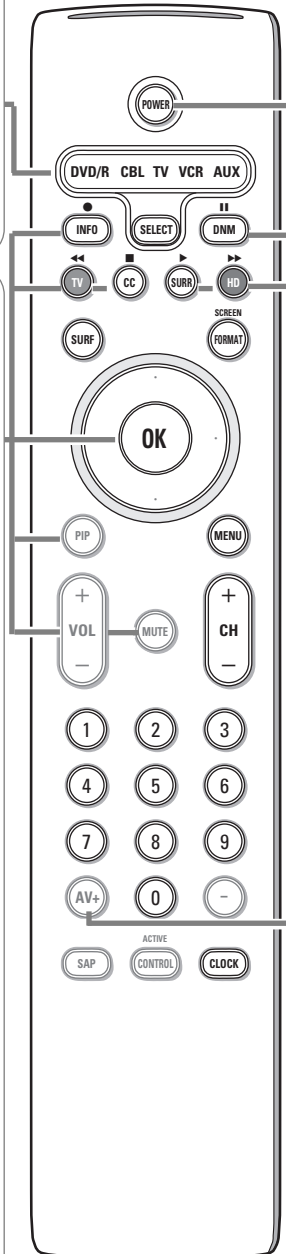

POWER

Appuyez pour allumer/éteindre le TV ou pour le passer en position de veille.

Un téléviseur n'est jamais complètement hors tension à moins qu'il ne soit débranché de la prise murale.

DNM (Digital Natural Motion)

Mouvement Naturel num. M/A

Sur le côté droit, Mouvement naturel num. est activé. Maintenez le bouton enfoncé quelque temps pour régler les différents modes pour la réduction du scintillement, la compensation de mouvement et l'optimisation de la résolution.

SURR Son Surround

Incredible surround

Lorsque Incredible Surround est mise en marche en mode son Stéréo, vous avez l'impression que les haut-parleurs sont plus éloignés l'un de l'autre.

Virtual Dolby Surround

Optimal avec les signaux Dolby Surround. Vous permet de faire l'expérience de l'effet de Dolby Surround Pro Logic, qui reproduit un effet de son à l'arrière. Voir menu Son, effet 3D, p. 12.

Vous pouvez faire la même sélection dans le menu Son, Mode son, p. 12.

HD Appuyez sur ce bouton pour utiliser la télécommande directement en mode HD pour les appareils HD (p. ex. le Set Top Box).

0/9 Boutons numériques

Choix direct d'une chaîne de TV. Si le numéro de programme est à deux chiffres, introduisez le second chiffre avant que le trait ne disparaisse. Pour appeler une chaîne de 0 à 9 appuyez sur le bouton numérique un peu plus longtemps.

AV+ Maintenez le bouton **AV+** enfoncé et puis appuyez plusieurs fois pour sélectionner **AV1**, **AV2**, **AV3 (HDMI)**, **Side** ou **Chaînes TV** lorsqu'en mode TV, selon le branchement de vos périphériques (p. 20).

- Tapez le point (.) pour les chaînes numériques.

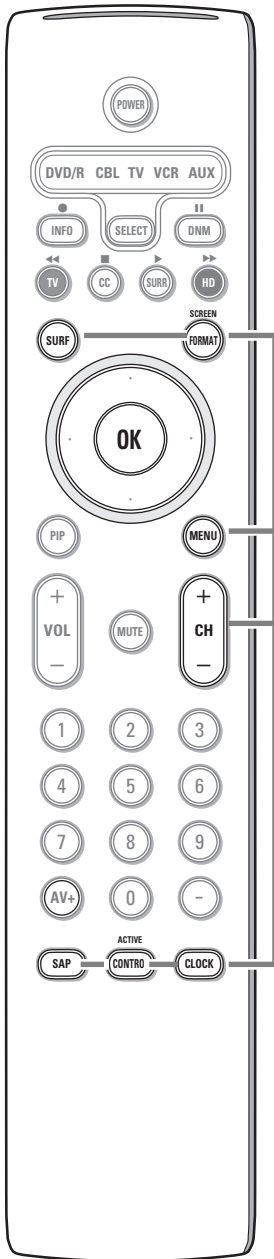

SURF

Grâce à cette fonction, vous pouvez basculer facilement entre les différentes chaînes/sources TV qui vous intéressent le plus.

Dans le système de menus, vous pouvez naviguer dans deux ou neuf chaînes. (Voir Configur., Général, Surf, p. 6.)

Appuyez sur ce bouton pour sélectionner la chaîne ou source TV précédemment utilisée dans le cas d'un surf deux canaux ou pour sélectionner le surf ring en cas de surf neuf canaux.

Dans le cas d'un surf neuf canaux, une liste est affichée dans la partie droite de l'écran de télévision. Le dernier élément ajouté apparaît en premier sur la liste. Le viseur est sur le numéro de chaîne ou source en cours d'affichage.

Appuyez sur le bouton **SURF** pour vous rendre à la chaîne ou source suivante dans la liste ou appuyez sur le curseur haut/bas pour sélectionner immédiatement la chaîne TV désirée de la liste.

Pour ajouter une nouvelle chaîne ou source à la liste de neuf canaux: Syntoniser sur la chaîne ou la source que vous voulez ajouter.

Appuyez sur le bouton **SURF**. Appuyez sur le curseur vers la droite pour ajouter. S'il y a déjà neuf chaînes/sources dans la liste, celle du bas est supprimée.

Pour supprimer une chaîne ou source: Sélectionnez le numéro de chaîne que vous voulez supprimer.

Appuyez sur le bouton **SURF**. Appuyez sur le curseur vers la droite pour supprimer. Appuyez sur le bouton **OK** ou attendez le dépassement du délai imparti pour effacer l'affichage Surf.

SCREEN FORMAT

Appuyez sur ce bouton pour une liste de formats d'affichage disponibles pour afficher des images vidéo dans les proportions traditionnelles 4:3.

Appuyez sur ce bouton plusieurs fois ou appuyez sur le curseur haut/bas pour sélectionner un autre format d'affichage: Automatique, Super 4:3, 4:3, Ext. image 14:9, Ext. image 16:9, 16:9 Sous-titres ou Plein écran.

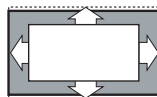

Format auto.

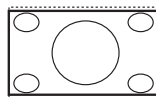

Super 4:3

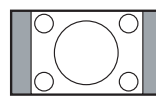

4:3

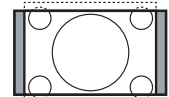

Ext. image 14:9

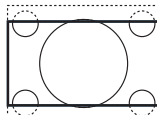

Ext. image 16:9

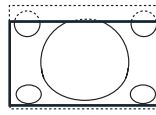

Zoom sous-titre

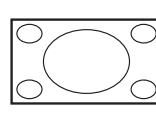

Plein écran

Automatique a pour effet d'agrandir l'image afin qu'elle remplisse l'écran au maximum.

Super 4:3 supprime les barres noires sur les côtés des programmes 4:3 avec une distorsion minimale.

En mode Ext. image 14:9, Ext. image 16:9 ou Super 4:3, vous pouvez afficher les sous-titres avec le curseur haut/bas.

Note: Dans le mode HDMI, appuyez sur le bouton **SCREEN FORMAT** pour sélectionner le format 4:3, 16:9 ou un format d'image Plein écran.

MENU Menu principal marche/arrêt. Voir p. 5.

CH Sélection de chaîne

Pour naviguer dans les chaînes de télévision ou les sources mémorisées.

SAP Lorsque vous syntonisez une chaîne où SAP (Second Audio Program) est disponible, vous pouvez faire basculer entre Principal et SAP. Si SAP n'est pas disponible, seul Principal peut être sélectionné.

ACTIVE CONTROL Voir p. 11.

CLOCK Demander l'heure.

Utilisation des menus

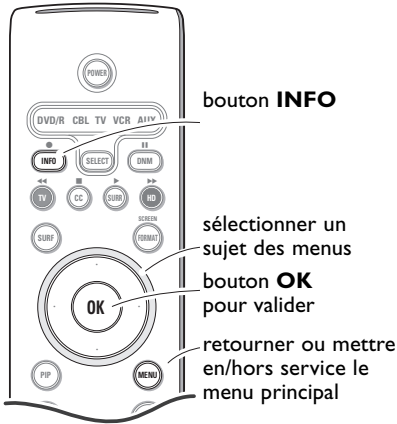

Appuyez sur le bouton **INFO** afin d'obtenir des informations concernant l'élément du menu sélectionné.

- 1 Appuyez sur le bouton **MENU** de la télécommande pour faire apparaître le menu principal. À tout moment, vous pouvez sortir du menu en appuyant à nouveau sur le bouton **MENU**.

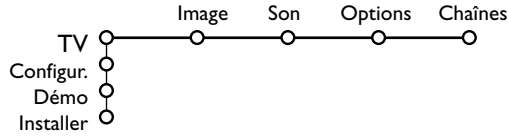

- 2 Utilisez le curseur de direction haut/bas pour sélectionner le menu **TV**, **Configur.**, **Démo** ou **Installer**. Utilisez le curseur de direction gauche/droite pour sélectionner le menu **Image**, **Son**, **Options** ou **Chaînes**.
Note: Tous les éléments du menu ne sont pas toujours visibles à l'écran (indiqué par plusieurs boules bleues). Utilisez le curseur de direction bas ou droite pour les faire apparaître tous.
- 3 Sélectionnez l'élément de menu à l'aide du curseur gauche/droite.
- 4 A l'aide du curseur haut/bas, choisissez la commande que vous souhaitez sélectionner ou ajuster.

Note: Les éléments temporairement non disponibles ou non pertinents sont affichés en gris clair et ne peuvent être sélectionnés.

Installation

Le menu Installation comprend les éléments suivants:

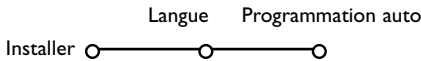

Sélectionnez votre langue

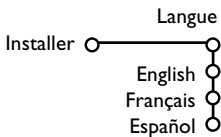

- 1 Appuyez sur le bouton **MENU** de la télécommande.
- 2 Utilisez le curseur de direction bas pour sélectionner **Installer**.
- 3 Utilisez le curseur de direction droite pour sélectionner **Langue**. Suivez les instructions à l'écran.
- 4 Utilisez le curseur de direction haut/bas pour sélectionner votre langue préférée et appuyez sur le bouton **OK** pour confirmer votre choix.
- 5 Passez au menu **Installer**.

Mémoriser les chaînes de télévision

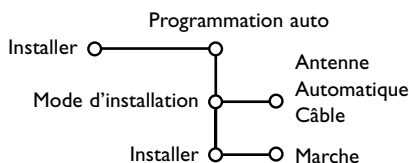

- 1 Sélectionnez **Programmation auto** depuis le menu **Installer**.
- 2 Appuyez sur le curseur bas pour sélectionner **Mode d'installation**.
- 3 Appuyez sur le curseur droit.
*Note: Il est recommandé d'utiliser l'option d'installation **Automatique**. En cas de difficulté d'installation par la méthode Automatique, choisir **Antenne** ou **Câble** selon le type de signal qui est présent.*

Lorsque

- **Automatique** est sélectionnée, le téléviseur détectera automatiquement si un signal câble est présent.
- **Antenne** est sélectionnée, le téléviseur détectera le signal d'antenne et cherchera tous les programmes disponibles localement.
- **Câble** est sélectionnée, le téléviseur détectera le signal et cherchera tous les programmes disponibles localement sur le câble.

- 4 Appuyez sur le curseur droit pour sélectionner **Installer**.

Note: Toutes les chaînes doivent être déverrouillées afin d'être autoprogrammées. A l'invite, entrez votre code pour déverrouiller toutes les chaînes. (Voir Chaînes dans le menu TV, p. 13.)

- 5 Appuyez sur le curseur droit.
- 6 Le message **Recherche** est affiché ainsi que la progression de l'autoprogrammation. Lorsque l'autoprogrammation est terminée, le viseur navigue sur **Arrêt**. Un message est affiché confirmant la complétion de la recherche ainsi que le nombre total de chaînes détectées.

Note: Lorsque vous naviguez sur Arrêt avant que l'autoprogrammation ne soit terminée, vous avez l'option de continuer.

Chaînes disponibles:

- Avec câble: Max. de 1 à 125
- Hors des ondes: Max. de 2 à 69

Note: Si une chaîne donnée est trop faible pour que l'autoprogrammation l'identifie, une fois l'installation terminée, sintonisez cette chaîne grâce aux boutons chiffrés de la télécommande.

Si la chaîne n'est pas saisie, un message est affiché indiquant que la chaîne n'est pas disponible.

Menu Configuration

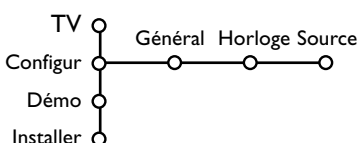

Le menu **Général** vous permet de modifier des paramètres qui ne sont d'habitude utilisés que rarement.

Le menu **Horloge** vous permet d'utiliser le TV comme une horloge. pour bonne utilisation des options Minuterie Marche et Verrou après, consulter le menu d'aide.

Le menu **Source** vous permet de sélectionner une source.

Général

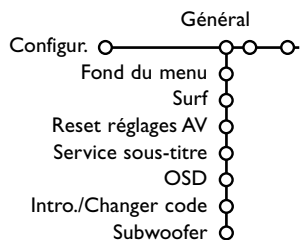

Fond du menu

- 1 Utilisez le curseur de direction bas pour sélectionner **Fond du menu** et appuyez sur le curseur droite.
- 2 Sélectionnez **Marche** ou **Arrêt** pour activer ou désactiver.

Surf

- 1 Sélectionnez **Surf**.
- 2 A l'aide du curseur gauche/droite, sélectionnez
 - **2 programmes** si vous souhaitez passer alternativement, à l'aide du bouton **SURF**, de la chaîne que vous avez sélectionnée à la chaîne que vous aviez sélectionnée préalablement,
 - **9 programmes** pour appeler à l'écran, au moyen du bouton **SURF** une liste comprenant jusqu'à 9 chaînes pouvant être sélectionnées,

Pour ajouter/supprimer une chaîne ou une source à la liste de 9 programmes:

Sélectionnez la chaîne ou la source que vous souhaitez ajouter/supprimer. Appuyez sur le bouton **SURF** puis utilisez le curseur droite pour procéder à l'ajout/la suppression.

Note: S'il y a déjà neuf chaînes/sources dans la liste, la chaîne ou la source figurant en bas de celle-ci sera supprimée.

Reset réglages AV

Cette fonction vous permet de réinitialiser la plupart des réglages son et image afin de les faire correspondre à nouveau aux pré-réglages d'usine.

- 1 Utilisez le curseur de direction bas pour sélectionner **Reset réglages AV**.
- 2 Appuyez sur **OK** pour annuler les réglages et leur faire retrouver leur valeur par défaut.

Service de sous-titrage

Les sous-titres codés vous permettent de lire le contenu vocal des programmes de télévision sur votre écran TV. Cette fonction, à l'intention des malentendants, utilise des 'boîtes de texte' à l'écran pour afficher les dialogues et les conversations en même temps que le programme de télévision. Les sous-titres codés apparaissent à l'écran durant les télédiffusions à sous-titres.

Note: Les sous-titres n'emploient pas toujours une grammaire et une orthographe correctes. Les programmes de télévision et les commerciaux publicitaires ne sont pas toujours conçus pour la diffusion avec les informations de sous-titres incluses. Consultez le guide des programmes de télévision de votre région pour les chaînes de télévision et les heures des spectacles sous-titrés codés. Les programmes sous-titrés codés sont généralement indiqués dans l'horaire de télévision accompagnés de marques de service comme 'CC'.

- 1 Sélectionnez **Service sous-titre** avec le curseur bas.
- 2 Appuyez sur le curseur droit.
- 3 Sélectionnez le **Service sous-titre** de votre choix
 - **CC 1, 2, 3 ou 4**
Dialogue (et descriptions) des actions d'un programme de télévision à sous-titrés codés à l'écran. CC 1 est le mode le plus utilisé. CC 2 peut être utilisé pour des langues alternatives si elles sont transmises.
 - **T 1, 2, 3 ou 4**
Souvent utilisés comme guide de chaînes, horaires, affichage d'informations sur les émissions sous-titrées, nouvelles, météo et bourse.
- 4 Voir Sous-Titres codés dans le menu TV, Options p. 12, pour mettre en **marche** ou **arrêter le Système des Sous-Titres**.

Note: Ce poste de télévision fournit des fonctions de sous-titrage codé répondant aux normes EIA-608 et selon les articles 15.119 des règlements de la FCC.

OSD (Affichage sur l'écran)

- 1 Utilisez le curseur de direction bas pour sélectionner **OSD**.
- 2 Appuyez sur le curseur droite pour sélectionner **Normal** ou **Minimum**.
Normal pour activer l'affichage continu du numéro de programme, l'affichage étendu de la chaîne de télévision et les informations à l'écran relatives au programme.
Minimum pour activer l'affichage d'un nombre réduit d'informations sur la chaîne.
Voir Utilisation de la télécommande, p. 3, Affichage d'informations à l'écran.
Note: Lorsque l'option Sous-titres codés est activée (voir Options, p. 12), il n'est pas possible d'afficher le numéro du programme.

Introduire/Changer code

- 1 Utilisez le curseur de direction bas pour sélectionner **Intro./Changer code**.
- 2 Si aucun code n'a encore été créé, l'élément de menu indique **Introduisez code**. Suivez les instructions à l'écran
Si un code a déjà été composé, l'élément de menu indique **Changer code**. Suivez les instructions à l'écran.
Toutes les combinaisons de chiffres de 0000 à 9999 sont valables.
- 3 Le menu Général apparaît à nouveau, avec un message confirmant que le code a été créé.

Important: Vous avez oublié votre code !

- 1 Sélectionnez **Changez code** dans le menu Général et appuyez sur **OK**.
- 2 Appuyez sur le curseur droite pour composer le code déterminant 0-7-1-1.
- 3 Appuyez à nouveau sur le curseur et composez un nouveau code personnel de 4 chiffres. Le code précédent est effacé et le nouveau est mis en mémoire.

Subwoofer

Choisissez **OUI** si vous avez installé un subwoofer externe. Voir Branchement des périphériques, Brancher subwoofer supplémentaire, p. 20.

Horloge

La plupart des chaînes de télévision ne transmettent pas d'informations sur l'heure. Il y a peu de chaînes câble mais elles se trouvent à l'extrémité de la série des chaînes. Il n'y a pas de transmission de l'heure sur les chaînes antenne. Dans ce cas, soit l'extraction de l'heure sera longue, soit il n'y aura pas d'affichage de l'heure.

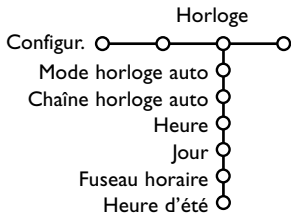

Mode horloge auto

- 1 Sélectionnez **Horloge** avec le curseur de direction droite.
- 2 Appuyez sur le curseur de direction bas pour sélectionner **Mode horloge auto**.
- 3 Appuyez sur le curseur de direction droite pour que le téléviseur affiche l'heure automatiquement ou manuellement.

Chaîne horloge auto

En utilisant les boutons du curseur, choisissez le numéro de chaîne où le téléviseur peut trouver l'affichage de l'heure. Habituellement, on peut trouver l'affichage de l'heure sur PBS ainsi que sur certaines autres chaînes.

*Note: Si **Manuel** a été sélectionné dans le Mode horloge auto, le sujet du menu Chaîne horloge auto ne peut être sélectionné.*

Heure - Jour

En utilisant les boutons du curseur, sélectionnez et introduisez l'heure et le jour corrects.

Bien que le Mode horloge auto soit automatique, vous pouvez entrer l'heure et le jour ; ceux-ci, ainsi que la chaîne sélectionnée, seront écrasés dès que l'information sur l'heure a été trouvée.

Si on a sélectionné **Mode horloge auto Manuel**, et s'il n'y a pas eu de recherche de l'heure, le système gardera l'heure et le jour introduits.

Fuseau horaire (disponible uniquement lorsque le Mode horloge auto est sur Automatique)

Cette fonction vous permet de sélectionner votre fuseau horaire local. L'information de temps transmise adaptera l'affichage de l'horloge à votre temps local.

- 1 Sélectionnez **Fuseau horaire** avec le curseur bas.
- 2 Appuyez sur le curseur droite pour sélectionner votre fuseau horaire local.

Heure d'été (disponible uniquement lorsque le Mode horloge auto est sur Automatique)

L'heure d'été est réglée automatiquement au moyen de signaux spéciaux. Cette option du menu vous permet de désactiver le réglage automatique de l'heure d'été. Cela peut être utile lorsque vous habitez dans une région ou un pays où l'heure d'été n'est pas appliquée, mais où vous recevez des canaux d'autres régions où les signaux pour l'heure d'été sont transmis.

- 1 Sélectionnez **Heure d'été** avec le curseur bas.
- 2 Appuyez sur le curseur droite pour sélectionner **Automatic** pour une adaptation automatique de l'horloge à l'heure d'été par les signaux spéciaux.
- 3 Sélectionnez **Arrêt** pour désactiver l'adaptation automatique de l'horloge par les signaux spéciaux.

Source

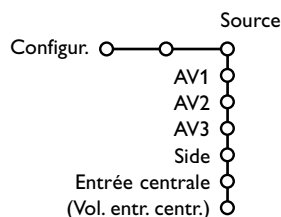

- 1 Utilisez le curseur de direction droite pour sélectionner **Source**.
- 2 Utilisez le curseur de direction bas pour sélectionner l'une des entrées externes.
- 3 Utilisez le curseur de direction droite pour entrer dans la liste de périphériques connectés à l'entrée sélectionnée.
- 4 Sélectionnez le périphérique à l'aide du curseur de direction haut/bas.
Lorsque vous avez sélectionné la source, p. e. un magnétoscope, celle-ci sera automatiquement sélectionnée lorsque votre télécommande sera en mode magnétoscope (voir p. 5) et lorsque vous appuierez sur le bouton **AV+** de celle-ci.
- 5 Appuyez sur le bouton **MENU** de la télécommande pour faire disparaître tous les menus à l'écran.
- 6 Maintenez enfoncé le bouton **AV+** de la télécommande et puis appuyez sur ce bouton plusieurs fois. Le menu Sélection de source est affiché depuis lequel vous pouvez sélectionner une source ou un périphérique connecté pour affichage à l'écran.

Entrée centrale - Volume entrée centrale

Lorsque que vous avez connecté le Module de Réception RF surround au TV, les HP du TV représentent le HP central de ce fait il n'est pas nécessaire d'ajouter un HP central.

Sélectionnez **Entrée centrale Marche**.

Lorsque vous avez sélectionné **Marche** vous devez équilibrer le volume sonore du HP central et celui des HP du récepteur audio avec le curseur de direction Gauche/Droite.

Démo

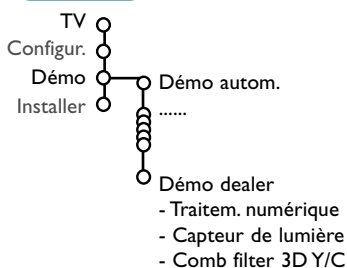

- 1 Utilisez le curseur de direction bas pour sélectionner **Démo** depuis le menu principal.
- 2 Sélectionnez **Démo autom.** ou l'une des options à l'aide du curseur de direction droite et appuyez sur le bouton **OK** de la télécommande.

Si vous avez sélectionné **Démo autom.**, la démonstration présentera automatiquement toutes les options de manière séquentielle, en boucle. Pour arrêter la démonstration automatique, appuyez sur l'un des boutons du curseur.

Si vous avez sélectionné l'une des options, la démonstration de cette option sera présentée une seule fois, et le menu Démo apparaîtra de nouveau.

Traitement numérique, Capteur de lumière et 3D Y/C Comb filter Marche ou Arrêt

Sélectionnez **Traitement numérique**, **Capteur de lumière** et **3D Y/C Comb filter** en sélectionnant **Marche** ou **Arrêt** pour véritablement vous rendre compte de la différence de qualité d'image.

En mode Démo dealer, il est possible de changer de chaîne avec **-CH+** et de régler le volume.

Note: Le mode Démo dealer ne fait pas partie de la séquence automatique et ne peut être activé que séparément.

Appuyez sur le bouton **MENU** de la télécommande pour appeler à l'écran le menu principal.

Note: En fonction du signal d'entrée, certains paramètres dans les menus peuvent ne pas être accessibles.

Menu Image

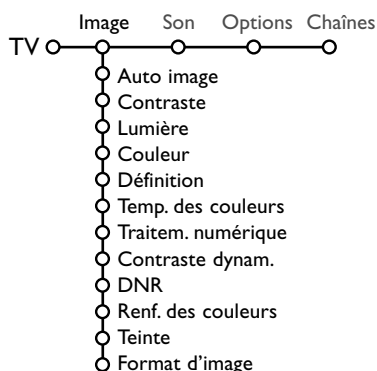

Note:

Définition, Traitement numérique, Contraste dynamique, DNR, Renforcement des couleurs, Teinte et Format d'image ne sont pas disponibles pour les sources HD.

Appuyez sur le bouton **INFO** de la télécommande afin d'obtenir des informations concernant l'élément du menu sélectionné.

- 1 Utilisez le curseur de direction droite pour sélectionner **Image**.
- 2 Utilisez le curseur de direction haut/bas pour sélectionner les éléments de menu dans le menu Image.
- 3 Ajustez les réglages à l'aide du curseur de direction gauche/droite ou entrez dans la liste d'éléments de sous-menu à l'aide du curseur de direction droite. Sélectionnez un élément de sous-menu à l'aide du curseur haut/bas.
Note: Pour faire disparaître le fond du menu avant d'ajuster les réglages image, voir *Sélection configuration TV, Général* p. 6.

Auto image

Sélectionnez **Auto image** pour faire apparaître une liste de paramètres image définis, correspondant chacun à un des préréglages d'usine.

Préférentiel se rapporte aux paramètres personnels pour l'image dans le menu image.

Note: Ce téléviseur à écran plat Philips a été préréglé en usine pour être optimal dans les environnements éclairés des magasins qui utilisent d'ordinaire l'éclairage fluorescent. Comme il est peu probable que vous éclairiez votre maison comme un magasin, nous vous conseillons de parcourir les différents modes **Auto Image** pour trouver celui qui conviendra le mieux à vos propres conditions de visionnage. La plupart des consommateurs opteront pour le mode **Naturelle**.

Traitement numérique

- **Standard**: Le doublage des lignes élimine le papillotement;
- **Mouv. naturel num.:** Pour un visionnage journalier, **Mouv. naturel num.** est le paramètre idéal parce que ça adapte l'image à reproduire chaque pixel le mieux possible, ça améliore le contraste, la définition, la profondeur de l'image, la reproduction de la couleur et de la lumière de chaque source, inclusive de la Haute Définition. Pour la reproduction optimale de tout les matériaux de source, sélectionnez l'ajustement **Movie Plus**. La Mode **Standard** est recommandée seulement pour des sources très perturbées ou pas bien maîtrisées ou pour ceux qui trouvent la douceur du Mouv. naturel num. (qui supprime de la vibration dans l'image) inconvenante.

Contraste dynamique

Cette option renforce automatiquement le contraste dans les zones d'image plus foncées et plus brillantes tandis que l'image à l'écran change. Normalement, sélectionnez **Médium**. Il peut être souhaitable de choisir **Minimum**, **Maximum** ou **Arrêt**.

- 1 Appuyez sur le curseur droit pour entrer dans la liste.
- 2 Sélectionnez l'un des réglages à l'aide du curseur de direction haut/bas.
- 3 Appuyez sur le curseur gauche pour retourner au menu Image.

DNR (Réduction du bruit)

Cette option filtre et réduit automatiquement le bruit d'image et améliore la qualité de l'image lorsque les signaux vidéo captés sont faibles.

- 1 Appuyez sur le curseur droit pour entrer dans la liste.
- 2 Sélectionnez **Arrêt**, **Minimum**, **Médium** ou **Maximum** en fonction du bruit d'image.
- 3 Appuyez sur le curseur gauche pour retourner au menu Image.

Renforcement des couleurs

Cette fonction permet de corriger automatiquement le renforcement des verts et l'étirement des bleus. Les couleurs sont plus vives.

- 1 Appuyez sur le curseur droit.
- 2 Sélectionnez **Marche** ou **Arrêt** afin d'activer/désactiver le renforcement des couleurs avec le curseur droite.

Teinte

Vous permet d'ajuster les couleurs (tons) de l'image.

Format d'image

Cet élément de menu fonctionne de la même façon que le bouton **SCREEN FORMAT** sur la télécommande. Voir Utilisation de la télécommande, p. 4.

Active Control

Le téléviseur mesure et corrige continuellement tous les signaux qu'il réceptionne afin d'obtenir la meilleure image possible.

- 1 Appuyez sur le bouton **ACTIVE CONTROL** de la télécommande.

Note: Fermez tous les menus à l'écran.

- 2 Le menu Active Control apparaît.
- 3 Utilisez le curseur de direction haut/bas pour sélectionner les valeurs Active Control **Arrêt**, **Minimum**, **Médium** (recommandé) ou **Maximum**.

Les paramètres de l'image sont optimisés en continu et de manière automatique, comme l'affichent les barres. Ces éléments du menu ne peuvent pas être sélectionnés.

- 4 Appuyez sur le curseur de direction droite pour sélectionner **Auto image**.
- 5 Appuyez sur le curseur de direction haut/bas pour sélectionner un des paramètres de l'image définis.

- 6 Appuyez sur le curseur de direction droite pour sélectionner **Affich. actif**.
- 7 Appuyez sur le curseur de direction haut/bas pour sélectionner **Afficher les bars**, une des démos de **Deux écrans** ou **Arrêt**. Lorsque vous sélectionnez **Contraste Dynamique**, **DNR (Réduction du Bruit Numérique)** ou **Mouv. naturel num.**, l'écran du téléviseur est divisé en deux parties: partie gauche le paramètre sélectionné est désactivé; partie droite il est activé.

Note: En fonction du signal d'entrée, certaines démos en mode double écran peuvent ne pas être accessibles.

- 8 Appuyez à nouveau sur le bouton **ACTIVE CONTROL** pour mettre le menu Active Control hors service.

Note: La fonction Active Control n'est pas disponible pour les signaux numériques via HDMI.

Menu Son

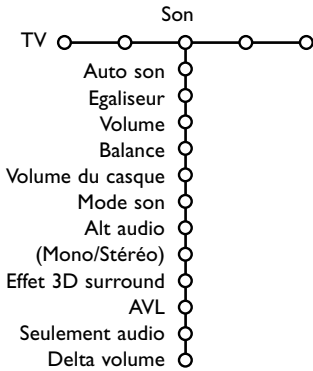

Appuyez sur le bouton **INFO** de la télécommande afin d'obtenir des informations concernant l'élément du menu sélectionné.

- 1 Appuyez sur le curseur de direction droite pour sélectionner **Son**.
- 2 Sélectionnez les éléments de menu dans le menu Son à l'aide du curseur de direction haut/bas et ajustez les réglages à l'aide du curseur de direction gauche/droite. Lorsque que les barres des visuels sont centrés les réglages sont à mi-niveau.

Auto son

Sélectionnez **Auto son** pour afficher une liste de paramètres de son définis, correspondant chacun avec à un des pré-réglages usine des Aigues et des Graves. Appuyez sur le curseur droit pour entrer dans la liste. Sélectionnez un paramètre de son prédéfini avec le curseur haut/bas.

Préférentiel se rapporte aux paramètres personnels pour le son dans le menu son.

Note: Lorsque vous avez activé les pré-réglages son et que vous modifiez un réglage dans le menu son, toutes les nouvelles valeurs que vous introduisez dans ce menu remplacent les réglages préalables.

Menu Options

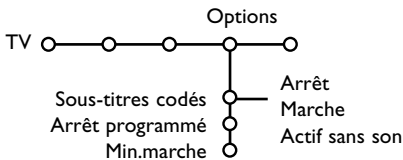

Appuyez sur le bouton **INFO** de la télécommande afin d'obtenir des informations concernant l'élément du menu sélectionné.

- 1 Utilisez le curseur de direction droite pour sélectionner **Options**.
- 2 Sélectionnez les éléments du menu avec le curseur de direction haut/bas et ajustez les réglages avec le curseur de direction droite/gauche.

Sous-titres codés

Voir Service sous-titre, menu Configuration, p. 7.

- 1 Sélectionnez **Sous-titres codés** avec le curseur bas.
- 2 Appuyez sur le curseur droit.
- 3 Sélectionnez **Marche**, **Arrêt** ou **Actif sans son**. Lorsque:
 - **Marche** est sélectionné, le téléviseur affiche le Service de sous-titrage en cours, en supposant que le service est disponible pour l'émission;
 - **Arrêt** est sélectionné, le téléviseur n'affiche pas de sous-titres;
 - **Actif sans son** est sélectionné, le téléviseur affiche le Service de sous-titrage en cours de sélection lorsque la fonction Arrêt est active. Lorsque la fonction Arrêt est désactivée, le téléviseur n'affiche pas de sous-titres.

Arrêt programmé

Grâce à cette option, vous pouvez programmer une durée après laquelle le téléviseur se met automatiquement en arrêt.

- 1 Sélectionnez **Arrêt programmé** avec le curseur bas.
- 2 Appuyez sur le curseur droit pour régler l'heure.
Le compteur tourne de 0 à 180 m. (en incréments de 5 m.). Lorsque réglé à 0, l'arrêt programmé est désactivé. Une minute avant l'expiration de l'arrêt programmé, un message est affiché pour indiquer que le téléviseur s'éteindra dans les 60 secondes ou vous pouvez annuler la minuterie en tapant sur le bouton **OK**. Vous pouvez toujours éteindre votre téléviseur plus tôt ou modifier l'horaire choisi.

Minuterie marche

Note: La fonction Minuterie marche n'est disponible que si de l'information de temps est disponible par le canal PBS local.

- 1 Sélectionnez **Minuterie marche** avec le curseur bas.
- 2 Appuyez sur le curseur droit et sélectionnez **Marche** ou **Arrêt** pour régler la minuterie marche en Marche ou en Arrêt.
- 3 Lorsque vous avez sélectionné **Marche**, appuyez sur le curseur droit.
- 4 Sélectionnez la chaîne de télévision ou la source extérieure vous souhaitez que votre téléviseur se règle avec le curseur haut/bas.
- 5 Appuyez sur le curseur de direction droite pour sélectionner le jour vous souhaitez que votre téléviseur se règle. Sélectionnez **Journ.** pour régler la minuterie marche tous les jours sur la chaîne ou source sélectionnée.
- 6 Appuyez sur le curseur droit pour sélectionner **AM** ou **PM**.
- 7 Entrez l'heure avec les boutons numériques ou avec le curseur haut/bas, gauche/droit.
- 8 Appuyez sur le bouton **OK** pour activer.
- 9 Appuyez sur le bouton **MENU** pour quitter tous les menus.

Menu chaînes

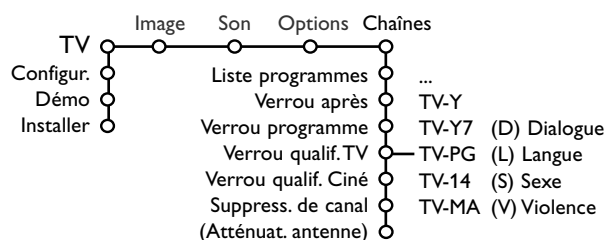

Appuyez sur le bouton INFO de la télécommande afin d'obtenir des informations concernant l'élément du menu sélectionné.

- 1 Utilisez le curseur de direction droite pour sélectionner **Chaînes**.
- 2 Sélectionnez les éléments du menu avec le curseur de direction haut/bas et ajustez les réglages avec le curseur de direction droite/gauche.

Note: L'option Verrou après ne peut être sélectionnée que si l'heure et la date sont connues. Voir Configur., Horloge, p. 8.

Verrou des qualification TV

Votre téléviseur dispose d'une puce anti-violence. Celle-ci vous permet de contrôler l'accès aux programmes individuels selon leur qualification TV et cinéma. Tous les paramètres s'appliquent à toutes les entrées AV (HDMI exceptée). Des informations sur le contenu des programmes sont envoyées par le télédiffuseur ou le fournisseur de programmes.

- ❶ Sélectionnez **Verrou qualif. TV** avec le curseur bas. Une liste est affichée, indiquant la qualification des émissions TV selon l'âge ainsi qu'une liste de qualification correspondante basée sur le contenu.
- ❷ Appuyez sur le curseur droit pour entrer dans la liste.
- ❸ Sélectionnez une qualification TV selon l'âge avec le curseur haut/bas, et entrez dans la liste, si elle est présente, avec qualification selon le contenu à l'aide du curseur droit puis sélectionnez une qualification selon le contenu.
- ❹ Appuyez sur **OK** pour activer/désactiver la qualification sélectionnée. Vous êtes invité à entrer votre code. (Voir Intro/Changer code p. 7.) Si le code est correct, le menu Verrouillage des qualifications TV est affiché de nouveau.
- ❺ Sélectionnez une autre qualification selon le contenu, au besoin, et appuyez sur **OK** de nouveau. Vous n'avez qu'à entrer votre code une seule fois alors que le menu est actif. Vous pouvez verrouiller/déverrouiller toutes les qualifications de la liste sans devoir entrer votre code de nouveau.

Qualification selon l'âge	Qualification selon le contenu
Tous	aucun
Pas de qualificat.	aucun
TV-Y	aucun
TV-Y7	(FV) Violence imaginaire
TV-G	aucun
TV-PG	(D) Dialogue (L) Langage (S) Sexe (V) Violence
TV-14	(D) Dialogue (L) Langage (S) Sexe (V) Violence
TV-MA	(L) Langage (S) Sexe (V) Violence

Chaque élément de qualification est accompagné d'un graphique encadré servant à indiquer si le programme portant cette qualification est présentement verrouillé:

- Un graphique de couleur jaune: Tous les éléments dans la liste selon le contenu sont également verrouillés;
- Un graphique de couleur bleue: L'article n'est pas sélectionné ;
- Un graphique moitié bleu moitié jaune: Certaines qualifications selon le contenu sont sélectionnées/désélectionnées.

Lorsque **Tous** est sélectionné, tous les éléments de la liste selon le contenu et selon l'âge sont verrouillés.

Si, lorsque **Tous** est sélectionné, tout autre élément, classé selon l'âge ou selon le contenu, est désélectionné, alors Tous est automatiquement désélectionné.

Aucun est la sélection pour les éléments ne disposant d'aucune information de qualification ou disposant d'une qualification de **Aucun**.

Lorsqu'un élément de la liste selon l'âge est sélectionné, tous les éléments en dessous de cet élément du même groupe sont également verrouillés.

Lorsque vous sélectionnez une qualification selon le contenu, toutes les qualifications selon le contenu identiques dans les catégories des plus jeunes sont également sélectionnées.

TV-Y approprié pour les jeunes de tout âge avec des thèmes et des éléments qui conviennent à des jeunes de 2 à 6 ans

TV-Y7 programmes conçus pour les jeunes de 7 ans et plus

TV-Y7-FV programmes contenant de la violence imaginaire plus intense que dans les programmes de la catégorie TV-Y7

TV-G programmes appropriés à tous les âges. Ces programmes contiennent peu ou pas de violence, pas de langage offensif et peu ou pas de dialogue ou situation sexuelle

TV-PG programmes contenant des éléments que certains parents jugent inappropriés pour les enfants plus jeunes et pouvant nécessiter une surveillance parentale. Le programme peut contenir des situations de violence et des dialogues sexuel modérés ainsi qu'un langage offensif.

TV-14 programmes contenant des éléments pouvant ne pas être appropriés à des enfants de moins de 14 ans. Ces programmes comportent un ou plusieurs des éléments suivants: Violence intense, situations sexuelles intenses, dialogues suggestifs et langage offensif.

TV-MA programmes à l'intention des adultes et pouvant être inappropriés aux jeunes de moins de 17 ans. Ces programmes peuvent contenir de la violence graphique, des activités sexuelles explicites et/ou un langage indécent ou grossier.

Verrou des qualification Cinéma

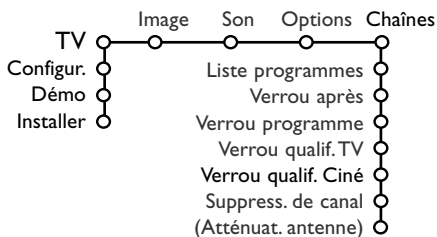

Cette fonction vous permet de contrôler l'accès à des films individuels selon leur qualification MPAA (Motion Picture Association of America).

- 1 Sélectionnez **Verrou qual. ciné** avec le curseur bas. Une liste est affichée, indiquant toutes les qualifications valides selon le contenu MPAA.
- 2 Appuyez sur le curseur droit pour entrer dans la liste.
- 3 Sélectionnez une qualification de cinéma avec le curseur haut/bas.
- 4 Appuyez sur **OK** pour activer/désactiver la qualification sélectionnée. Vous êtes invité à entrer votre code. (Voir Intro/Changer code, p. 7.) Si le code est correct, le menu Verrouillage des qualifications cinéma est affiché de nouveau.

Chaque élément de qualification est accompagné d'un graphique encadré servant à indiquer si le programme portant cette qualification est présentement verrouillé:

- Un graphique de couleur jaune: les films portant cette qualification sont verrouillés;
- Un graphique de couleur bleue: les films portant cette qualification sont déverrouillés.

Lorsque **Tous** est sélectionné, tous les éléments de la liste de qualification cinéma sont sélectionnés. (Tous les films sont verrouillés.)

Si, lorsque **Tous** est sélectionné, tout autre élément est désélectionné, alors **Tous** est automatiquement désélectionné.

Lorsque **NR** a été sélectionné, aucun autre élément n'est sélectionné.

Lorsque tout autre élément a été sélectionné, toutes les qualifications suivantes sont également sélectionnées, de sorte que tous les films portant cette qualification seront verrouillés.

NR (Not rated) sans qualification

G films au contenu modéré, appropriés à tous les âges

PG films pour lesquels une surveillance parentale est recommandée. Ceux-ci peuvent contenir certaines scènes corsées ou violentes ou quelquefois une mauvaise langue

PG-13 films pour lesquels une surveillance parentale est recommandée dans le cas de jeunes de moins de 13 ans

R réservé aux adultes. Ces films contiennent généralement des scènes sexuelles offensives ou une mauvaise langue et peuvent être inappropriés aux jeunes de moins de 17 ans. Surveillance ou permission parentale obligatoire.

NC-17 même avec la permission parentale, défendu aux jeunes de moins de 17 ans. Plus de scènes sexuelles offensives, de violence ou de mauvaise langue.

X films qui se concentrent généralement sur le sexe, la violence et/ou une mauvaise langue. Connus également sous le nom de pornographie.

Suppression de canal

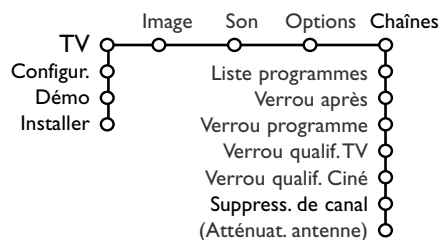

Cette fonction offre la possibilité de supprimer une chaîne de la liste des chaînes.

- 1 Sélectionnez **Suppress. de canal** avec le curseur bas.
- 2 Appuyez sur le curseur droite. Une liste apparaît présentant tous les numéros de chaînes mémorisées.
- 3 A l'aide du curseur de direction bas, sélectionnez la chaîne que vous souhaitez supprimer et appuyez sur **OK**.
- 4 Répétez l'opération pour supprimer d'autres chaînes.

Branchement des périphériques

Vous pouvez brancher une large gamme d'appareils électroniques sur votre TV. Les diagrammes de connexion suivants vous décrivent le mode de connexion à l'arrière de votre TV.

AV1 fonctionne avec YPbPr, Y/C et CVBS; **AV2** fonctionne avec YPbPr (R/VB), CVBS et Y/C; **AV3 (HDMI)**; **Side** fonctionne avec CVBS and Y/C.

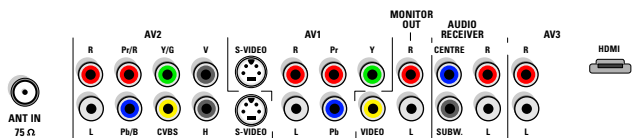

Enregistreur (VCR-DVD+RW)

Note: Éviter de placer votre enregistreur trop près de l'écran étant donné que certains enregistreurs sont sensibles aux signaux de l'image. Gardez une distance minimale de 20" avec l'écran.

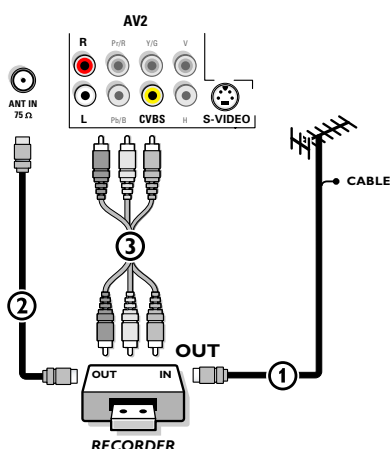

- 1 Connectez l'Antenne RF ou le câble de câblodistribution (éventuellement via un séparateur de signaux à deux directions – optionnel – et/ou un boîtier convertisseur pour télévision par câble) ① à la prise **RF IN** de votre enregistreur.
- 2 Connectez un autre câble RF ② de la sortie **OUT** de votre enregistreur à l'entrée de 75 Ω Γ du téléviseur.
- 3 Vous obtiendrez une meilleure qualité en connectant également les câbles Vidéo et Audio gauche et droite (pour un périphérique stéréo) ③ sur les entrées **CVBS, L** et **R AUDIO** et **AV2**.

Si votre enregistreur dispose d'une prise vidéo S-VHS:

Pour une meilleure qualité d'image, connectez un câble S-Vidéo à l'entrée **S-VIDEO** au lieu de connecter l'enregistreur à la prise **CVBS** de **AV2**. S-Video ne fournissant pas d'audio, il faut donc brancher les câbles audio pour obtenir du son.

Enregistreur avec d'autres périphériques A/V

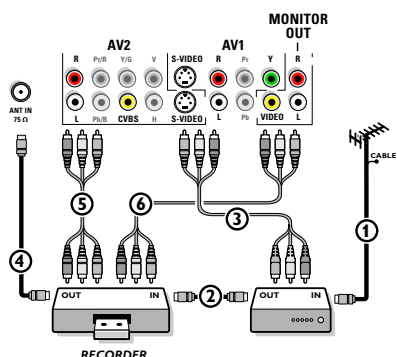



- 1 Connectez l'Antenne RF à la prise **RF IN** de votre autre périphérique.
- 2 Branchez la sortie RF de l'appareil AV à l'entrée RF de l'enregistreur ②.
- 3 Branchez un autre câble RF ④ provenant de la sortie **OUT** de votre enregistreur à l'entrée 75 Ohm Γ jack du téléviseur.
- 4 Pour obtenir une meilleure qualité, branchez également les câbles Vidéo, Audio gauche et Audio droite des deux appareils sur **AV1 (Y ou S-VIDEO, AUDIO L et R)**, ③ et sur **AV2 (CVBS ou S-VIDEO, AUDIO L et R)** ⑤.

Note: En cas d'équipement mono, seul le haut-parleur gauche diffuse des sons. Utilisez un adaptateur mono/stéréo (non fourni) pour une reproduction sonore via tous les haut-parleurs internes.

Le connecteur **MONITOR OUT** peut être utilisé pour une connexion en guirlande ou pour enregistrer des programmes à partir de votre TV ⑥. Ce n'est que lorsqu'un magnétoscope est branché sur **MONITOR OUT** qu'il est possible d'enregistrer un programme à partir de votre TV. Voir Enregistrer avec votre magnétoscope, p. 21.

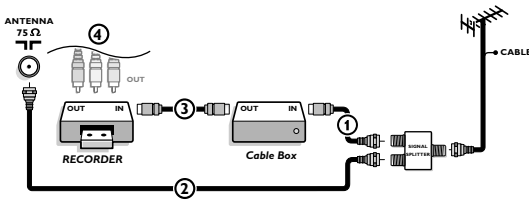
Enregistreur et câblosélecteur avec sortie RDF



- 1 Utilisez un séparateur de signaux (en option).
- 2 Connectez l'une des sorties du séparateur de signaux pour télévision par câble ① à la prise jack d'entrée **IN** du boîtier à câble.
- 3 Connectez l'autre sortie ② du séparateur de signaux pour télévision par câble au jack d'entrée 75 Ω  au bas du téléviseur.
- 4 Connectez la prise **OUT** du câblosélecteur ③ à la prise **RF IN** de l'enregistreur.
- 5 Connectez les câbles ④ Vidéo, Audio gauche et droite (seulement pour un son en stéréo) aux jacks d'entrée **CVBS, L et R AUDIO** et **AV2** du téléviseur.

Récepteur satellite / Câblosélecteur avec sorties AV

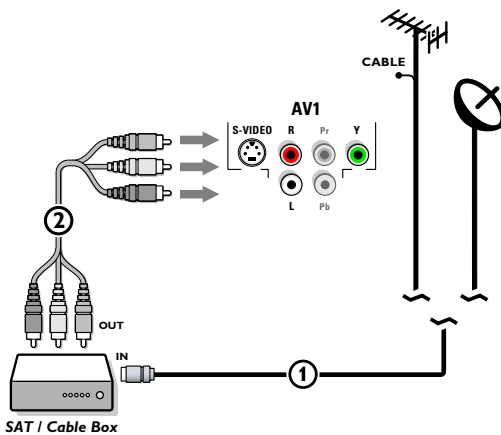

- 1 Connectez le câble d'antenne satellite ou le câble d'antenne TV ① à la prise **IN** du récepteur satellite ou du câblo-sélecteur.
- 2 Connectez les câbles Vidéo, Audio gauche et droite ② aux prises d'entrée **Y, L et R AUDIO AV1**.

Si votre récepteur satellite ou câblo-sélecteur dispose d'une prise S-Vidéo:
 Pour une meilleure qualité d'image, connectez un câble S-Vidéo à l'entrée **S-VIDEO** au lieu de connecter le récepteur satellite ou le câblosélecteur à la prise **Y**. Connectez les câbles audio aux prises **AUDIO L et R** de l'appareil et aux prises **AUDIO L et R AV1** du téléviseur.

Enregistreur et Récepteur satellite / Câblosélecteur avec sorties AV

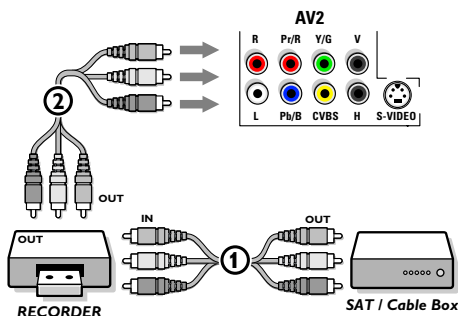

- 1 Interconnectez l'Antenne RF ou le câble de câblodistribution comme décrit au-dessus.
- 2 Connectez les câbles AV ① aux prises **AV OUT** du récepteur satellite ou du câblo-sélecteur et aux prises **AV IN** de l'enregistreur.
- 3 Connectez les prises **AV OUT** de l'enregistreur ② aux prises **AV2** du téléviseur.

Lecteur DVD ou autres équipements périphériques de source numérique

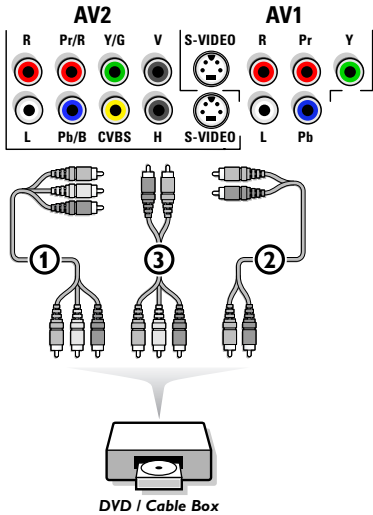

Appareils munis de connecteurs **Component Video Output (YPbPr)**

- 1 Branchez les trois câbles vidéo ① multiples sur les appareils possédant des sorties vidéo multiples (**YPbPr**), tels que lecteurs DVD, lecteurs de disques laser, lecteurs de jeux vidéo, récepteurs satellite et autres, et sur les jacks **Y, Pb** et **Pr** d'**AV1** ou **AV2** sur le téléviseur.
- 2 Connectez les câbles audio aux jacks **AUDIO L** et **R** ② de l'appareil et aux jacks **L** audio et **R** **YPbPr AV1** ou **AV2**.

Appareils avec sortie **RVB**

- 1 Connectez l'appareil avec sortie **RVB** avec sync horizontal et vertical séparé aux jacks d'entrée **Pr/R Pb/B/Y/G** et aux jacks **H** et **V** d'**AV2** ③.
- 2 Connectez les câbles audio aux jacks **AUDIO L** et **R** **AV2**.

Appareils munis de connecteur **S-Video**

- 1 Connectez un câble S-Video à l'entrée **AV1** ou **AV2** **S-VIDEO**.
*Note: Lorsque vous utilisez le connecteur **S-VIDEO**, ne connectez aucun appareil à l'entrée **AV2 CVBS**.*
- 2 Connectez les câbles audio aux jacks **AUDIO L** et **R** de l'appareil et aux jacks **L** et **R** **AUDIO AV1** ou **AV2** du téléviseur.

Notes:

- Les indicateurs pour les cavités composant vidéo peuvent différer selon le lecteur DVD ou l'appareil branché. Bien que les abréviations puissent varier, les lettres B et R représentent les signaux composant bleus et rouges, respectivement, et Y indique le signal de la luminance. Faites référence aux directives du lecteur DVD pour les définitions et les détails de branchement.
- Cette télévision est conçue pour accepter des normes de signaux haute définition 480p, 720p (pas avec 42PF9956), 1080i et 1152i telles que spécifiées par la norme EIA7703 de l'Electronic Industries Association. Les appareils numériques de divers fabricants peuvent avoir différentes normes de sortie, ce qui peut causer des problèmes d'affichage.

Avertissement: Au cas où vous remarquez des images instables, des mauvaises couleurs ou pas de couleur, aucune image ou toute combinaison de celles-ci sur votre écran, assurez-vous que vos connexions ont été effectuées correctement.

Connecteur HDMI (High Definition Multimedia Interface)

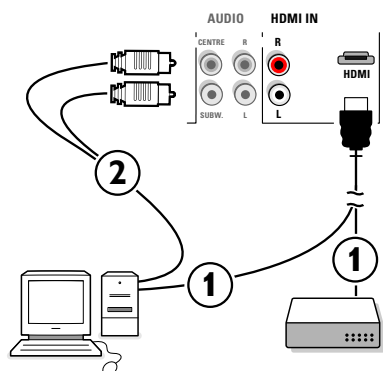

HDMI est la nouvelle norme pour l'interconnexion vidéo et audio numérique haute définition. Par ex. avec un Set top box numérique, avec des appareils HDMI tels que PC, lecteur DVD-R, récepteur AV...

Note: Le connecteur HDMI est compatible avec les appareils DVI et un câble de conversion DVI vers HDMI est inclus. (Ensuite, connectez également les câbles audio.)

Le connecteur HDMI permet:

- Les modes d'affichage TV et moniteur suivants:

EDTV	640/720 x 480p	
	720 x 576p	
	1280 x 720p	(uniquement avec 50PF9956)
HDTV	1920 x 1080i	
VGA	640 x 480	60 Hz
SVGA	800 x 600	56 Hz (uniquement avec 50PF9956)
XGA	1024 x 768	60 Hz

- Un volume HD non comprimé

- Des signaux codés ou non codés.

- 1 Reliez la sortie numérique HDMI de votre appareil HD (par ex. PC, lecteur DVD, Set Top Box ...) 1 au connecteur **HDMI** de votre téléviseur.
- 2 Lorsqu'un appareil HD-DVI (si l'audio est présent) est branché, connectez également le câble audio 2 aux sorties **AUDIO** de votre appareil HD et aux entrées **AUDIO RECEIVER R** (droite) et **L** (gauche) **HDMI (AV3)** du panneau du téléviseur.

Notes:

- Le bon fonctionnement est uniquement garanti avec des produits HDMI compatibles.

- Il est possible que les appareils numériques de fabricants différents possèdent d'autres standards de sortie, ce qui peut engendrer des difficultés en ce qui concerne l'affichage correct de la TV.

- Si l'appareil est froid, il peut y avoir une petite "étincelle" lorsque l'on allume l'appareil. C'est normal, l'appareil n'est pas défectueux.

- Lorsqu'aucun signal n'est détecté de votre source HDMI, éteignez votre source HDMI et allumez-la de nouveau. Pour votre lecteur DVD dans le but d'obtenir une image optimale nous vous conseillons de sélectionner un des modes d'affichage TV suivants: 720x480p, 720x480i, 1280x720p ou 1920x1080i.

Récepteur MultiCanaux surround

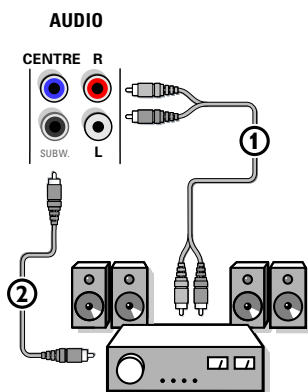

- 1 Connectez le câble audio au récepteur MultiCanaux Surround et aux sorties **AUDIO RECEIVER L** et **R** à côté du connecteur **CENTRE** de votre téléviseur 1.

Note: Éteignez le téléviseur et votre récepteur d'ambiance avant de les raccorder. Réglez au minimum le son du récepteur d'ambiance.

- 2 Si vous voulez que les haut-parleurs de votre téléviseur fassent fonction de haut-parleur central, connectez également un câble audio 2 au récepteur MultiCanaux Surround et au connecteur **CENTRE** de votre téléviseur.

- 3 Sélectionnez **Entrée centrale Marche** dans le menu Source. Voir p. 9.

Les haut-parleurs du téléviseur diffusent à présent le son central, tandis que les haut-parleurs connectés au récepteur audio diffusent le son Surround. Le volume doit être contrôlé au moyen du récepteur MultiCanaux Surround.

Note: Aucun son ne sera diffusé si une chaîne de télévision ou une source externe est bloquée via le menu Verrouillage programmes (voir p. 13).

Brancher un subwoofer supplémentaire

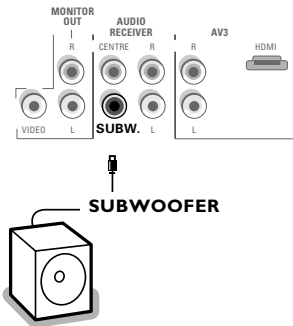

Pour améliorer la qualité de la reproduction sonore de votre TV vous pouvez connecter un subwoofer actif (20 à 250 Hz).

- 1 Connectez par un câble audio l'entrée du subwoofer externe à la sortie **SUBWOOFER** en bas du TV.
- 2 Sélectionnez **Subwoofer** dans le Menu Configuration, Général, p. 8.
- 3 Ajuster les fréquences du subwoofer externe de 100-120 Hz si cette possibilité est existante (suivant vos préférences).
- 4 Ajuster le volume sonore du subwoofer externe si cette possibilité de contrôle existe. Se référer au manuel d'utilisation du subwoofer.

Connexions latérales

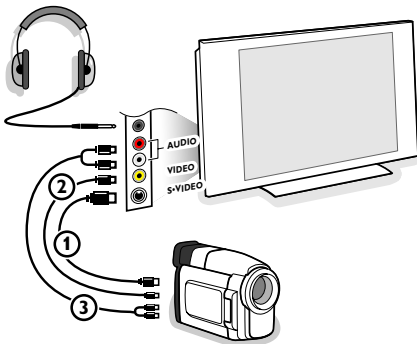



Caméra, Caméscope ou Jeu

- 1 Branchez votre caméra, caméscope ou jeu comme indiqué.
- 2 Branchez l'installation sur **VIDEO** ② et **AUDIO L** ③ pour un appareil mono. Branchez également sur **AUDIO R** ③ pour un appareil stéréo. Vous obtiendrez la qualité S-VHS avec un caméscope S-VHS en branchant les câbles S-VHS sur **S-VIDEO** ① et sur **AUDIO** ③.

Attention: Ne pas brancher les câbles ① et ② en même temps. Cela peut produire des distorsions dans l'image !

Casque

- 1 Insérez la fiche dans la prise du casque  comme indiqué.
- 2 Appuyez sur  sur la télécommande pour mettre hors service les HP de votre téléviseur.

La prise du casque a une impédance de 8 à 4000 Ohm et est du type 3,5 mm.

Choisissez **Volume du casque** dans le menu son, afin de régler le volume du casque.

Pour sélectionner les périphériques



- 1 Maintenez enfoncé le bouton **AV+** de la télécommande ou sélectionnez **Source** dans le menu Configuration (p. 9) pour sélectionner **AV1, AV2, HDMI (AV3), Side** ou **Chaînes TV**, l'entrée sur laquelle vous avez branché votre appareil.
- 2 Appuyez le curseur haut/bas.
- 3 Appuyez sur le bouton **OK**.

Note: La plupart des périphériques (décodeur, enregistreur) gèrent d'eux-mêmes la connexion. Il n'en est toutefois jamais ainsi dans le cas d'un ordinateur connecté à une entrée HDMI.

Boutons pour les appareils A/V



La plupart des appareils électroniques qui font partie de notre gamme de produits fonctionnent à partir de la télécommande de votre téléviseur.

Appuyez sur l'un des boutons après avoir appuyé plusieurs fois sur le bouton **Select**, en fonction du périphérique que vous voulez commander avec cette télécommande. Voir Utilisation de la télécommande, p. 3.

- POWER** pour passer en position de veille (**VCR**),
 - II** pause,
 - pour enregistrer,
 - ◀◀** pour rebobiner (**VCR, CD**); recherche arrière (**DVD, AMP**)
 - pour arrêter,
 - ▶** pour le mode lecture,
 - ▶▶** avance rapide (**VCR, CD**); recherche avant (**DVD/AMP**)
 - INFO** afficher information
 - MENU** pour activer/désactiver le menu
 - **CH +** pour sélectionner un chapitre, une chaîne, une bande
- 0 à 9 entrée d'un chiffre,
— contenu de la cassette (**VCR**), choisir un chapitre (**DVD**), choisir une fréquence (**AMP**)
- CLOCK** timer du magnétoscope
- SURR** surround marche/arrêt (**AMP, CD**)
- curseur haut/bas pour choisir le disque suivant ou précédent (**CD**)
- curseur gauche/droit pour choisir la bande précédente ou suivante (**CD**)

Notes:

- Si rien n'est fait dans les 60 secondes, la télécommande retourne en mode TV.
- Si un bouton est enfoncé dans le mode système sélectionné, la télécommande restera dans ce mode pendant 60 secondes. Après la télécommande se remet en mode TV ou bien appuyez sur le bouton **Select** pour que la télécommande se remet en mode TV directement.

Enregistrement avec magnétoscope

Pour enregistrer à une qualité S-VHS, branchez un périphérique S-VHS directement sur le magnétoscope.

Enregistrement d'un programme de télévision

Vous pouvez enregistrer un programme de télévision à l'aide du syntoniseur de votre magnétoscope sans affecter votre téléviseur.

- 1 Sélectionnez le numéro de chaîne sur votre magnétoscope.
- 2 Réglez votre magnétoscope pour enregistrer. Consultez le manuel de votre magnétoscope.

Vous n'affectez pas l'enregistrement lorsque vous changez de numéro de chaîne !

Enregistrement un programme par MONITOR OUT

Vous pouvez enregistrer un programme de télévision à l'aide du syntoniseur de votre téléviseur par **MONITOR OUT**.

- 1 Mettez l'appareil en service.
- 2 Sélectionnez la chaîne correcte sur votre téléviseur et l'entrée correcte sur votre magnétoscope.
- 3 Réglez votre magnétoscope pour enregistrer. Vous enregistrez le canal sélectionné de la télévision, même si vous passez à une entrée AV, en utilisant le bouton **AV+** sur la télécommande.

*Vous ne devez pas changer de chaînes ou éteindre votre téléviseur lorsque vous enregistrez par **MONITOR OUT**.*

Note: Lorsqu'un canal du téléviseur ou une source AV se trouvent bloqués du fait de l'instruction donnée via le menu Canaux (voir p. 13), l'image et le son de sortie deviennent également muets.

Réglage de la télécommande pour l'utilisation des périphériques

Votre télécommande est réglée pour commander votre TV et de nombreux magnétoscopes, convertisseurs de TV par câble, lecteurs DVD, récepteurs satellites, etc. commandés par une télécommande à infrarouge (IR).

Appuyez plusieurs fois sur le bouton **Select** pour sélectionner **DVD/R**, **CBL**, **VCR** ou **AUX** selon l'accessoire que vous voulez utiliser grâce à la télécommande. Voir Utilisation de la télécommande, p. 3.

Appuyez sur le bouton **POWER**.

Si les boutons de fonction de la télécommande contrôlent aussi l'accessoire sélectionné, la télécommande est prête et il n'y a rien d'autre à faire.

Si les boutons de fonction ne commandent pas l'accessoire choisi suivant les accessoires dont vous disposez, vous pouvez préparer votre télécommande grâce à un code d'entrée direct.

Procédez comme suit.

Réglage du code

① Appuyez sur les boutons **Select** et **POWER** en même temps, puis relâchez.

② **Note:** Lorsque vous introduisez les chiffres tels qu'ils sont décrits ci-dessous, vous ne devez pas attendre plus de 20 secondes entre l'entrée de chaque chiffre, sinon vous devrez retourner au point 1 et recommencer le processus de programmation.

Entrez le chiffre approprié fourni ci-dessous pour le type d'appareil auxiliaire que vous voulez faire fonctionner:

- 1 DVD/R
- 2 CBL (HD-STB)
- 3 CBL-SAT
- 4 VCR
- 5 AUX (AMP, CD).

③ Entrez le code de 4 chiffres pour le type et la marque de votre appareil auxiliaire. Les codes sont énumérés aux pages 23-24.

④ La lumière verte derrière le bouton **POWER** clignotera pendant 3 secondes afin de montrer la validité du code entré. Si un code invalide a été entré, la lumière restera allumée pendant 3 secondes sans interruption. Si cela se produit, retournez au point 1 et recommencez le processus de programmation.

⑤ Maintenant, vous allez essayer d'utiliser la télécommande de la TV avec l'appareil auxiliaire.

Appuyez sur le bouton **Select** de la télécommande afin de parcourir les différents modes auxiliaires. Arrêtez d'appuyer sur le bouton lorsque le mode souhaité s'allume. La lumière sera continue pendant 2 secondes et commencera ensuite à clignoter. Le clignotement signifie que la télécommande se trouve dans le mode auxiliaire sélectionné.

⑥ Dans les 60 secondes à partir du moment où la lumière se met à clignoter, pointez la télécommande vers l'appareil auxiliaire et appuyez sur le bouton **POWER**. Si l'appareil ne répond pas à la commande **POWER**, suivez à nouveau les étapes de programmation de la télécommande en utilisant un code de configuration différent pour le type et la marque d'appareil auxiliaire que vous voulez faire fonctionner. Référez-vous à nouveau à la liste de codes aux pages 23-24. S'il n'y a plus de codes pour le type et la marque de votre appareil auxiliaire, il est probable que la télécommande ne puisse pas faire fonctionner votre modèle particulier d'appareil auxiliaire.

Notes:

- Votre télécommande n'est pas nécessairement en mesure d'être programmée pour faire fonctionner tous les modèles des marques d'appareils auxiliaires énumérés aux pages 23-24. Il se peut que vous vouliez recommencer le processus de programmation. Essayez d'utiliser le(s) nombre(s) fournis pour le type et la marque de votre appareil afin de vous assurer que vous n'avez pas commis une erreur en entrant les chiffres lors de votre premier essai de programmation.
- Si la télécommande se trouve dans l'un des modes auxiliaires (une lumière de mode clignote) — DVD/R, CBL, SAT, VCR ou AUX — et si vous n'appuyez sur aucun des boutons de la télécommande pendant soixante secondes, un "time-out" se produit, ce qui entraîne le retour de la télécommande en mode TV.

Remote Control Direct Entry Codes for Accessory Devices

Amplifier

Carver0296
Curtis Mathes0327
GE0105
JVC0358
Linn0296
Magnavox0296
Marantz0296
Optimus0422, 0327
Philips0296
Pioneer0327
Polk Audio0296
RCA0327
Realistic0422
Sony0716, 0247
Soundesign0105
Victor0358
Wards0105
Yamaha0381

Cable Box

ABC0030, 0034, 0035
Allegro0180, 0342
Americast0926
Archer0180, 0824
BellSouth0926
Century0180
Citizen0180, 0342
Comtronics0067
Contec0046
Emerson0824
Everquest0042, 0067
Focus0427
Garrard0180
Gemini0042
General Instrument0503, 0837
GoldStar0067, 0171
Goodmind0824
Hamlin0047, 0036, 0286, 0061
Hytex0034
Jasco0042, 0180, 0342
Jerrold0030, 0039, 0503, 0042, 0837
Memorex0027
Motorola1133
Movie Time0090
NSC0090
Oak0046, 0034
Optimus0048
Panasonic0048, 0134, 0027
Paragon0027
Philips0180, 0332, 0344
Pioneer0171, 0560, 0904
Popular Mechanics0427
Pulsar0027
Quasar0027
RCA0048
Radio Shack0042, 0910, 0342, 0824
Recoton0427
Regal0047, 0286
Runco0027
SL Marx0067
Samsung0067, 0171
Scientific Atlanta0035, 0504, 0904
Signal0042, 0067
Sprucer0048
Starcom0030, 0042
Stargate0067, 0042, 0824
Starquest0042
TV860090

Televiow0067
Tocom0039
Toshiba0027
Tusa0042
Unika0180
United Artists0034
Universal0180, 0218
Viewstar0090
Zenith0027, 0552, 0926
Zentek0427

Surround Sound Receiver

ADC0558
Aiwa0148
Capetronic0558
Carver0069, 1116, 1216
Casio0222
Clarinette0222
Denon1187, 1131
Fisher0069
Garrard0490
Harman/Kardon0137
JVC0101
Kenwood1054, 0069, 0213, 1340
1596, 1597
Lloyd's0222
MCS0066
Magnavox0418, 1116, 0558, 1216
0222
Marantz1116, 1216, 0066
Modulaire0222
Nakamichi0124
Onkyo0162
Optimus1050, 0213, 0558, 0069
Panasonic0066, 1545
Penney0222
Philips1116, 1216, 1296, 0418
Pioneer0177, 0558, 1050
Proscan1281
Quasar0066
RCA1281, 0558, 1050
Realistic0222
Sansui1116
Sharp0213
Sherwood0529
Sony1185, 1085, 1285
Sunfire1340
Teac0490
Technics0066, 1335, 1545, 1336
Thorens1216
Victor0101
Yamaha0203, 0213, 1203
Yorx0222

Satellite Receiver

AlphaStar0799
Echostar1032, 0802
Expressvu0802
GE0593
General Instrument0388, 0896, 0654
HTS0802
Hitachi0846
Hughes Network Systems0776
JVC0802
Jerrold0388, 0654
Magnavox0749, 0751
Memorex0751
Next Level0896
Panasonic0728
Philips1103, 0749, 0751

Primestar0654, 0388
RCA0593, 0170, 0419, 0882
Radio Shack0896
Samsung1136
Sony0666
Star Choice0896
Toshiba0776, 0817
Uniden0751, 0749
Zenith0883

VCR

Admiral0075, 0236
Adventure0027
Aiko0305
Aiwa0027, 0064
Akai0068
America Action0305
American High0062
Asha0267
Audiovox0064
Beaumarck0267
Bell & Howell0131
Broksonic0148, 0211, 0029, 0236, 0506
CCE0099, 0305
Calix0064
Canon0062
Carver0108
Cineral0305
Citizen0305, 0064
Colt0099
Craig0064, 0099, 0074, 0267, 0298
Curtis Mathes0062, 0068, 0087, 0189
0787
Cybernex0267
Daewoo0305, 0072
Denon0069
Dynatech0027
Electrohome0064
Electroponic0064
Emerex0059
Emerson0211, 0029, 0236, 0305, 0148, 0506, 0027, 0064, 0070
Fisher0074, 0131
Fuji0062
Funai0027
GE0062, 0087, 0075, 0267, 0787
Garrard0027
Go Video0459, 0553
GoldStar0064, 0065
Gradiente0027
HI-Q0074
Harley Davidson0027
Harman/Kardon0065, 0108
Harwood0099
Hitachi0069, 0027, 0068
Hughes Network Systems0069
JVC0094, 0068
Jensen0068
KEC0064, 0305
KLH0099
Kenwood0068, 0094, 0065
Kodak0062, 0064
LXI0064
Lloyd's0027
Logik0099
MEI0062
MGA0070, 0267
MGN Technology0267

Remote Control Direct Entry Codes for Accessory Devices

VCR (continued)

MTC	0027, 0267	ReplayTV	0064, 0062	Apex	0699
Magnasonic	0305	Runco	0641, 0643	Denon	0517
Magnavox 0062, 0108, 0027, 0066, 0176		Sanky	0066	Fisher	0697
Magnin	0267	STS	0069	GE	0549
Marantz	0108, 0062	Samsung	0072, 0267	Hitachi	0691
Marta	0064	Sansui0068, 0506, 0027, 0094, 0236, 0298	0066, 0075	Hiteker	0699
Matsushita	0062, 0189	Sanyo	0074, 0131, 0267	JVC	0650, 0585
Memorex	0131, 0074, 0506, 0027	Scott	0211, 0148, 0070, 0072	Kenwood	0709, 0561
.....	0064, 0075, 0062, 0267	Sears	0064, 0069, 0027, 0062,	Konka	0746, 0738, 0747, 0748
.....	0066, 0189, 0236, 1189	0074, 0131	Magnavox	0530, 0702
Minolta	0069	Semp	0072	Marantz	0566
Mitsubishi	0070, 0075, 0094	Sharp	0075	Mitsubishi	0548
Motorola	0062, 0075	Shintom	0099	Onkyo	0530
Multitech	0027, 0099	Shogun	0267	Optimus	0598
NEC	0065, 0068, 0094, 0131	Singer	0099	Oritron	0678
Nikko	0064	Sony	0059, 0027, 0062, 0063	Panasonic	0517, 0659
Noblex	0267	Sylvania	0062, 0108, 0027, 0070	Phillips	0566, 0530
Olympus	0062	Symphonic	0027	Pioneer	0598, 0552, 0659
Optimus	0189, 1189, 0075, 0064,	TMK	0267	Proscan	0549
.....	0131, 0459	Tatung	0068	RCA	0549, 0598
Orion	0506, 0029, 0211, 0236	Teac	0027, 0068	Samsung	0600
Panasonic	0062, 0189, 1189, 0643	Technics	0062, 0189	Sharp	0657
Pentax	0062, 0267, 0064, 0069, 0065	Teknika	0027, 0062, 0064	Sony	0560
Philco	0062, 0236, 0506	Thomas	0027	Technics	0517
Philips	0108, 0062, 0645	Tivo	0645, 0663	Theta Digita	0598
Pilot	0064	Toshiba	0072, 0070	Toshiba	0530
Pioneer	0094	Totevision	0064, 0267	Yamaha	0517, 0572
Polk Audio	0108	Unitech	0267	Zenith	0618, 0530
Profitronic	0267	Vector	0072		
Proscan	0087, 0787	Vector Research	0065		
Protec	0099	Video Concepts	0072		
Pulsar	0066	Videosonic	0267		
Quasar	0062, 0189, 1189	Wards	0062, 0087, 0027, 0074,		
RCA	0087, 0176, 0069, 0062,	0267, 0069, 0075, 0099		
.....	0075, 0267, 0787	0108, 0176, 0787		
Radio Shack	0027	White Westinghouse	0099, 0305, 0236		
Radix	0064	XR-1000	0099, 0027, 0062		
Randex	0064	Yamaha	0065		
Realistic	0027, 0131, 0074, 0075,	Zenith	0066, 0027, 0236, 0506		
		Digital Video Disc (DVD)			

Regulatory Notices - Federal Communications Commission Notice

This equipment has been tested and found to comply with the limits for a Class B digital device, pursuant to part 15 of the FCC Rules. These limits are designed to provide reasonable protection against harmful interference in a residential installation. This equipment generates, uses, and can radiate radio frequency energy and, if not installed and used in accordance with the instructions, may cause harmful interference to radio communications. However, there is no guarantee that interference will not occur in a particular installation. If this equipment does cause harmful interference to radio or television reception, which can be determined by turning the equipment off and on, the user is encouraged to try to correct the interference by one or more of the following measures:

- Reorient or relocate the receiving antenna.
- Increase the separation between the equipment and the receiver.
- Connect the equipment into an outlet on a circuit different from that to which the receiver is connected.
- Consult the dealer or an experienced radio or television technician for help.

Modifications -

The FCC requires the user to be notified that any changes or modifications made to this device that are not expressly approved by Philips Consumer Electronics may void the user's authority to operate the equipment.

Cables -

Connections to this device must be made with shielded cables with metallic RFI/EMI connector hoods to maintain compliance with FCC Rules and Regulations.

Canadian notice -

This Class B digital apparatus meets all requirements of the Canadian Interference-Causing Equipment Regulations.

Avis Canadien -

Cet appareil numérique de la classe B respecte toutes les exigences du Règlement sur le matériel brouilleur du Canada.

Avant de téléphoner au service à la clientèle

Symptômes	Vérifications et corrections à effectuer
Images "fantômes" ou doubles	<ul style="list-style-type: none"> • Peut être causé par une obstruction à l'antenne comme un gratte-ciel ou des collines. L'utilisation d'une antenne à grande directivité peut améliorer l'image.
Pas d'alimentation	<ul style="list-style-type: none"> • S'assurer que le cordon d'alimentation c.a. est branché dans la prise murale. • Débrancher le téléviseur et attendre 60 secondes. Rebrancher la fiche dans la prise murale et remettre le téléviseur sous tension.
Pas d'image	<ul style="list-style-type: none"> • Vérifier les connexions de l'antenne au bas du téléviseur et s'assurer qu'elles sont branchées correctement. • Problème pouvant venir de la station de diffusion. Essayer une autre chaîne. • Régler les réglages de contraste et de lumière. Essayer un autre réglage de auto image. • Vérifier les commandes de sous-titrage. Certains modes TEXTE pourraient bloquer l'écran. • Réglez votre source HDMI sur un mode d'affichage correct.
Pas d'image et alimentation activée	<ul style="list-style-type: none"> • Votre téléviseur possède un mode protection en cas de surchauffe. Vérifiez l'espace libre autour des sorties de l'appareil pour vous assurer qu'aucun mur ou meuble ne puisse entraver la circulation d'air.
Pas de son	<ul style="list-style-type: none"> • Augmenter le VOLUME. • S'assurer que le téléviseur n'est pas en arrêt, appuyer sur le bouton MUTE de la télécommande. • Lorsque aucun signal n'est détecté, le téléviseur coupe le son automatiquement. Il ne s'agit pas là d'un mauvais fonctionnement mais d'une fonction du système.
Bonne sonorité mais couleurs médiocres ou pas d'image	<ul style="list-style-type: none"> • Régler le contraste et la lumière. Essayer un autre réglage de auto image.
Image médiocre	<ul style="list-style-type: none"> • Vérifier la connexion du HDMI.
Image à effet neige et bruits	<ul style="list-style-type: none"> • Vérifier la connexion d'antenne.
Le téléviseur ne répond pas à la télécommande	<ul style="list-style-type: none"> • Vérifier que les batteries fonctionnent correctement. Les remplacer au besoin. • Nettoyer la lentille du capteur du téléviseur. • La distance de fonctionnement entre le téléviseur et la télécommande ne doit pas dépasser 240". • Vous pouvez toujours utiliser les boutons sur le côté droit du téléviseur. • Vérifiez que la télécommande soit en mode correct.
Contrôle de l'équipement périphérique	<ul style="list-style-type: none"> • Les signaux infrarouge de l'écran peuvent influencer la sensibilité de réception d'autres périphériques. Solution: Remplacez les piles de la télécommande ou changez la position des autres appareils. P. ex. gardez les écouteurs sans fil hors d'un rayon de 50".
Image VGA pas stable ou pas synchronisée	Vérifiez si vous avez sélectionné le mode VGA correct dans votre ordinateur.
Veille	Votre TV consomme de l'énergie en veille. Cette consommation contribue à la pollution de l'air et de l'eau. Consommation : 2 W.
Divers	Voir Suppléments, Spécifications sur ce CD.

Toujours pas de résultats ?

Mettez votre téléviseur hors service. Remettez-le en service.

Numéro de téléphone Philips Customer Care Centre:
800-531-0039

N'essayez jamais de réparer vous-même une panne de téléviseur.

Consultez votre revendeur ou un technicien.

Trucs et astuces

Soin de l'écran

Ne pas toucher, frapper, frotter l'écran avec quoi que ce soit de dur, ce qui pourrait l'écran rayer et abîmer l'écran de façon permanente. Ne pas frotter l'écran avec un tissu poussiéreux contenant un produit chimique. Ne pas toucher l'écran à mains nues ou avec un tissu gras (certains cosmétiques sont dangereux pour l'écran).

Débrancher le TV avant tout nettoyage.

Lorsque la surface devient poussiéreuse, essayer légèrement avec du coton absorbant ou un autre matériau doux.

Ne pas utiliser d'acétone, toluène ou alcool sous peine de dommages chimiques.

Ne pas utiliser de nettoyant liquide ou en aérosol. Essuyer toutes gouttes (eau...) éventuellement projetées sur l'écran aussi vite que possible. Un contact prolongé peut provoquer des déformations et des taches.

Comment mettre les batteries au rebut?

Les batteries fournies ne contiennent pas de mercure ou de cadmium. Néanmoins, dans un grand nombre de localités, il est interdit de mettre les batteries au rebut avec les déchets ménagers. Veuillez vous assurer de mettre les batteries au rebut selon les règlements locaux.

Avertissement concernant les images fixes sur l'écran du TV

Une caractéristique des écrans plasma (PDP) est que l'affichage d'une même image pendant une longue durée peut entraîner une image fantôme persistante à l'écran. Il s'agit du marquage du phosphore à l'écran.

Lors d'une utilisation normale, le téléviseur doit afficher des images en perpétuel mouvement et en perpétuel changement qui remplissent l'écran.

Exemples d'images fixes (cette liste n'est pas exhaustive, vous pouvez en rencontrer d'autres) :

- **Menus TV;**
- **Barres noires:** Lorsque des barres noires apparaissent sur la gauche et sur la droite de l'écran, il est recommandé de passer à un format image dans lequel l'image remplit l'écran ;
- **Logos des chaînes de télévision:** Posent un problème s'ils sont lumineux et immobiles. Il est moins probable que les graphiques animés ou de faible contraste entraînent un vieillissement non uniforme de l'écran;
- **Informations boursières:** Présentées en bas de l'écran TV;
- **Logos des chaînes de shopping et affichage des prix:** Lumineux et affichés en permanence ou fréquemment au même endroit sur l'écran TV.
Parmi les exemples d'arrêts sur image figurent les logos, les images de synthèse, l'affichage de l'heure, les informations télétexte et les images affichées en mode 4:3, les images ou personnages statiques, etc.

Notes:

- Réduisez le contraste et la luminosité pendant le visionnage

- **Le marquage du phosphore à l'écran ne disparaît jamais complètement.**

GARANTIE LIMITEE

Un an gratuit sur la main d'oeuvre - Un an de service gratuit sur les pièces

QUI EST COUVERT ?

Vous devez disposer d'une preuve d'achat pour bénéficier du service de garantie. Un reçu ou tout autre document faisant preuve de votre achat du produit est considéré comme une preuve d'achat.

QU'EST-CE QUI EST COUVERT ?

La protection offerte par la garantie commence le jour où vous avez acheté votre produit. Pour une période d'un an, nous nous engageons à réparer ou remplacer toute pièce défectueuse et la main d'oeuvre est à nos frais. Après un an suivant l'achat du produit, les frais de remplacement ou de réparation ainsi que la main d'oeuvre seront à votre charge.

Toutes les pièces, y compris les pièces réparées ou de rechange, ne sont couvertes que pour la période de garantie originale. Lorsque la garantie du produit arrive à son terme, la garantie sur toutes les pièces remplacées ou réparées expire également.

CE QUI N'EST PAS COUVERT:

Votre garantie ne couvre pas:

- Les frais de main d'oeuvre pour l'installation ou la configuration du produit, le réglage des commandes sur le produit du client ainsi que l'installation ou la réparation du système d'antennes extérieur au produit.
- Réparation du produit et/ou remplacement des pièces à cause d'une utilisation abusive, d'un accident, d'une réparation non autorisée ou de toute autre cause non contrôlable par Philips Consumer Electronics Company.
- Problèmes de réception causés par la qualité des signaux ou par le système d'antennes extérieur au dispositif.
- Un produit nécessitant une modification ou adaptation afin de permettre l'utilisation dans tout pays autre que celui auquel il était désigné, fabriqué, approuvé et/ou autorisé ou toute réparation du produit endommagé par ces modifications.
- Dommages accessoires ou indirects résultant du produit. (Certains états ne reconnaissent pas l'exclusion de la responsabilité pour dommages indirects, il est possible que cette clause soit sans effet dans votre cas. Ceci inclut, mais ne se limite pas, au matériel préenregistré, qu'il dispose ou non des droits d'auteur.)
- Un produit utilisé pour des raisons commerciales ou institutionnelles.

ENDROIT OU LE SERVICE EST DISPONIBLE:

Le service de garantie est disponible dans tous les pays où le produit est distribué officiellement par Philips Consumer Electronics Company. Dans le cas de pays où Philips Consumer Electronics Company ne distribue pas le produit, le centre de service local Philips tentera de vous offrir le service (un délai est possible si les pièces de rechange et les manuels appropriés ne sont pas disponibles tout de suite).

S'ASSURER DE GARDER...

toute preuve d'achat ou autre document faisant preuve de l'achat. Conservez ce reçu avec les manuels de l'utilisateur et gardez-les à portée de la main. Il est recommandé également de conserver la boîte d'expédition originale ainsi que son matériel d'emballage au cas où vous avez besoin de renvoyer le produit.

COMMENT OBTENIR LE SERVICE DE GARANTE

Les réparations doivent être effectuées par un centre de service agréé ou un centre de service à l'usine. Si vous n'habitez pas à proximité d'un centre de service à l'usine, contactez votre représentant. Si votre représentant est un centre de service agréé, il pourra autoriser la réparation. Si votre représentant n'est pas un centre de service agréé, il pourra vous référer au centre de service autorisé engagé par lui pour effectuer le service des produits qu'il vend.

(Aux Etats-Unis, Puerto Rico et Iles Vierges des Etats-Unis, toute garantie implicite, y compris les garanties implicites de qualité loyale et marchande et d'utilité particulière se limitent à la durée de cette garantie expresse. Certains états ne reconnaissent pas de limitation sur la durée d'une garantie implicite, il est donc possible que cette limitation soit sans effet dans votre cas.)

(Au Canada, cette garantie est offerte au lieu de toute autre garantie. Exclusion de toute autre garantie, expresse ou implicite, y compris toute garantie implicite de qualité loyale et marchande et d'utilité particulière du produit. Philips ne saurait en aucun cas être tenu responsable pour dommages directs, indirects, secondaires ou accessoires, découlant de l'utilisation de ce produit même si Philips aurait été prévenu de la possibilité de tels dommages.)

SI VOUS AVEZ DES QUESTIONS AU CANADA:

Veuillez contacter Philips au:

1-800-661-6162 (en langue française)

1-800-363-7278 (en langue anglaise)

NE PAS OUBLIER...

de prendre en note les numéros de série et de modèle indiqués sur votre produit dans l'espace ci-dessous. De plus, n'oubliez pas de remplir et de nous renvoyer votre carte d'enregistrement par la poste, le plus tôt possible. Cela nous facilite la tâche, lorsque nous avons des informations à communiquer.

No. de modèle #

No. de série #

Cette garantie vous donne des droits spécifiques. Il se peut que vous bénéficiiez d'autres droits qui varient d'un état/d'une province à l'autre

Philips Consumer Electronics Company, P.O. Box 520890, Miami, FL 33152, (402) 536-4171

FACTORY SERVICE LOCATIONS

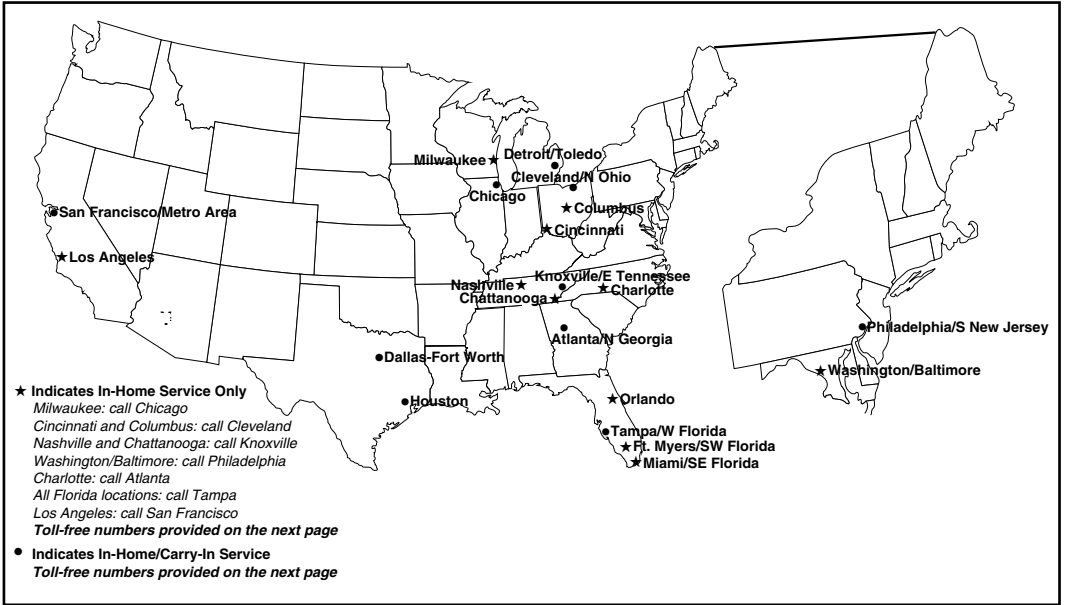

Note: If you reside in one of our Philips Factory Service Branch areas (see directory on back), you can contact the nearest Service Branch to obtain efficient and expedient repair for your product. If your product is In-Warranty, you should have proof-of-purchase to ensure No Charge Service. For Out-of-Warranty service, call the location nearest you.

Nota: Si vous résidez dans une des régions desservies par une succursale de service après vente du fabricant Philips (voir liste ci-dessous), vous pourrez contacter la branche de service après vente la plus près de chez vous pour obtenir un service après vente rapide et efficace. Si le produit est sous garantie, il suffira de présenter une preuve d'achat pour bénéficier d'un service sans frais. Pour les produits non couverts par la garantie, contactez le center le plus près de chez vous.

Nota: Si Ud. reside en una de nuestras zonas para sucursales Philips de servicio al de fábrica (ver directorio más abajo), Ud. puede comunicarse con la sucursal de servicio más cercana para obtener una reparación oportuna y eficaz de su producto. Si su producto está todavía bajo garantía, Ud. debe presentar comprobante de compra para no ocasionar ningunos cargos por servicio. Para servicio después del vencimiento de la garantía, llame al lugar más cercano de los abajo indicados.

In Canada

How you can obtain efficient and expedient carry-in, mail-in, or in-home service for your product
 Please contact Philips at 1-800-661-6162 (French speaking)
 1-800-531-0039 (English or Spanish speaking)

Au Canada

Comment obtenir le service après-vente pour les produits apportés ou envoyés par la poste à notre center de service ou le service à domicile
 Veuillez contacter philips à: 1-800-661-6162 (Francophone)
 1-800-531-0039 (Anglais ou Espagnol)

En el Canadá

Cómo recibir servicio eficiente para su producto, en persona, por correo o a domicilio
 Favor de comunicarse con Philips al: 1-800-661-6162 (Francés)
 1-800-531-0039 (Inglés o Español)

FACTORY SERVICE LOCATIONS

Quality service is as close as your telephone! Simply look over the list below for the number of a Factory Service Center near you.

Your product will receive efficient and expedient carry-in, mail-in, or in-home service, and you will receive peace of mind, knowing your product is being given the expert attention of Philips' Factory Service.

Comment obtenir notre service après vente rapide et efficace soit par courrier, à domicile, ou en se présentant à un centre de service Philips. Plus de 600 centres de réception de produits à réparer à travers le pays: contacter le centre de service aux consommateurs le plus proche pour savoir l'emplacement de ces dépôts dans un rayon de 50 à 75 miles (80 km à 120 km) du centre de service local.

Cómo obtener un servicio oportuno y eficiente por correo, en casa o en persona para su producto a través de un centro Philips de servicio. Mas de 600 sitios por todo el país para la recepción de productos necesitados de reparaciones: comunicarse con el centro de servicio de fabrica mas cercano para estos lugares dentro de un radio de 80 a 120 km (50 a 75 millas) del centro de servicio local.

ATLANTA

Philips Factory Service
550 Franklin Road., Suite F
Marietta, GA 30067
800-273-1501

TAMPA

Philips Factory Service
1911 US Highway 301 North
Tampa, FL 33619
800-442-2027

SAN FRANCISCO

Philips Factory Service
681 East Brokaw Rd.
San Jose, CA 95112
800-300-9103

HOUSTON

Philips Factory Service
1110 N. Post Oak Rd., Suite
100
Houston, TX 77055
800-952-3254

CLEVELAND

Philips Factory Service
950 Keynote Circle
Brooklyn Heights, OH 44131
800-331-7037

DETROIT

Philips Factory
25173 Dequindre
Madison Heights, MI 48071
800-438-1398

DALLAS-FORT WORTH

Philips Factory Service
415 N. Main Street, #107
Euless, TX 76040
800-952-3254

CHICAGO

Philips Factory Service
1279 W. Hamilton Pkwy.
Itasca, IL 60143
800-531-2922

KNOXVILLE

Philips Factory Service
6700 D Papermill Rd.
Knoxville, TN 37919
800-821-1767

PHILADELPHIA

Philips Factory Service
352 Dunks Ferry Rd.
Bensalem, PA 19020
800-847-9320

