

# PHILIPS



# STV

**MATCH**  **LINE**

46PP 962 A

FR



# PHILIPS



# A propos de ce manuel

Ce manuel a été conçu pour vous aider à installer votre téléviseur et à vous en servir en utilisant ses menus.

Avec votre téléviseur à menus, vous pourrez faire apparaître des menus à l'écran. Ces menus contiennent des informations soit sur des opérations que vous devez exécuter, soit sur des fonctions que vous pouvez choisir.

Le manuel se compose de deux parties :

## Installation

Cette partie vous permettra d'installer votre téléviseur et de localiser et de mettre vos chaînes de télévision en mémoire.

Pour ce faire, exécutez les instructions des menus INSTALLATION et INSTALLATION TV avec précision et étape par étape.

INSTALLATION	
a	installation TV
b	CDI/CD Photo
choix: a-b off	

INSTALLATION TV	
a	système
b	recherche
c	programme
d	mémorisation
choix: a-d + 0-9 menu off	

## Utilisation

Après avoir mémorisé les chaînes de télévision, vous pourrez les appeler à l'écran. Vous pourrez régler l'image et le son à l'aide du MENU PRINCIPAL. Le menu principal a été reproduit ci-dessous tel qu'il apparaîtra sur votre écran. N'hésitez pas à essayer toutes les possibilités offertes. Pour ce faire, utilisez cette partie du manuel.

MENU PRINCIPAL	
a	image
b	son
c	sélection enreg.
d	particularités
e	liste des prog.
choix: a-e install	

- Ce petit rond devant une phrase indique que vous devez faire quelque chose.
- ▷ Cette flèche devant une phrase vous indique le résultat de ce que vous avez fait.

Dans le rectangle qui se trouve en bas de chaque menu, on indique les touches que vous pouvez utiliser et comment vous pouvez sortir du menu.



# Table des matières

## Installation

Préparation.....	2
Mise en service du téléviseur .....	4
Sélection de votre langage .....	4
Recherche et mise en mémoire des chaînes .....	5

## Utilisation

Utilisation.....	10
Menu Principal.....	11
Autres Fonctions .....	16
Pip, Image dans l'Image.....	20
Télétexte.....	22
Périphériques.....	25
Conseils.....	32

# 1

## Préparation

Ce récepteur de télévision doit être posé sur un meuble dont la solidité est en rapport avec le poids du téléviseur. Prévoyez un espace libre d'au moins 5 cm autour de l'appareil pour l'aération.

Afin d'obtenir une qualité sonore optimale, il est conseillé de laisser une espace d'environ 30 cm entre le téléviseur et le mur devant lequel le téléviseur pourrait être placé.

Votre téléviseur doit être branché sur une tension secteur de 220 V - 240 V.

Introduisez jusqu'au fond la fiche d'antenne dans l'entrée d'antenne  à l'arrière du téléviseur. Veillez à utiliser un câble d'antenne de bonne qualité.

En cas de perturbation (points blancs sur l'image) lors de la réception d'émetteurs VHF Bande 1 il est conseillé de brancher le câble d'antenne anti-parasite fourni.

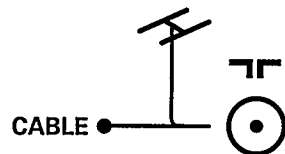

Introduisez la fiche dans la prise de courant.

## Télécommande

Cette télécommande a été conçue pour commander votre téléviseur. Elle vous permet également de contrôler quelques fonctions principales de votre équipement audio et vidéo, s'il fait partie de notre gamme de produits.

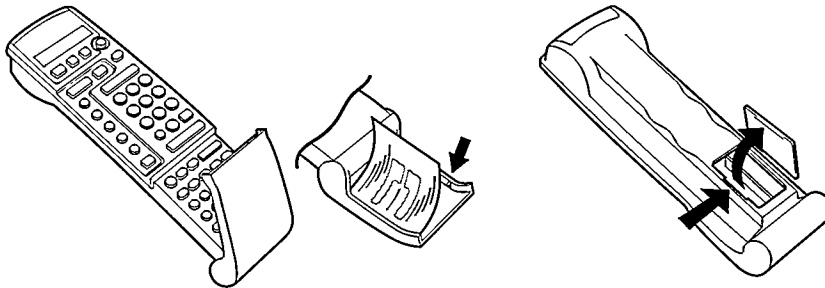

Détachez l'étiquette de la feuille ci-jointe portant le texte rédigé dans votre langue. Placez-la sur la face interne du volet de la télécommande. Enlevez le couvercle du compartiment à piles à l'arrière de la télécommande.

Mettez les deux piles fournies (type R03-1,5 V). Remettez le couvercle en place jusqu'à obtention du déclic.

Il est possible de ranger votre télécommande dans le logement prévu à cet effet derrière la trappe située en façade, sous l'écran.

- Appuyez à droite sur la trappe située en façade pour ouvrir celle-ci.
  
- Appuyez sur la touche **TV** sous l'écran d'affichage.
- ▷ Les lettres **TV** apparaissent sur fond gris sur l'écran d'affichage de la télécommande.
- Appuyez sur la touche **C**.

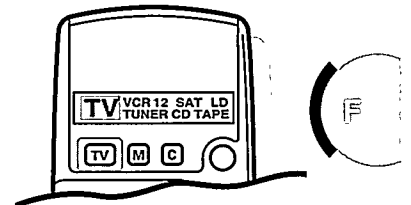

Vous pouvez désormais commander votre téléviseur à partir de la télécommande.

Passez au numéro **2**.

# 2

## Mise en service du téléviseur

- Appuyez sur la touche ① sur la face avant du téléviseur.
- ▷ Un voyant vert ou rouge s'allume.

vert ① .....OU rouge ② .....

- ▷ Le téléviseur est en service. L'écran s'éclaire après environ 25 secondes.

Le téléviseur est en service, mais l'écran reste noir. Votre téléviseur est en position de veille.

- Appuyez sur la touche TV de la télécommande.
- Appuyez sur la touche C.
- ▷ Le voyant vert s'allume et clignote chaque fois que vous appuyez sur une touche de la télécommande.
- ▷ Le téléviseur est en service. L'écran s'éclaire après environ 25 secondes.

Passez au numéro 3.

Passez au numéro 3.

# 3

## Sélection de votre langage

Vous pouvez choisir vous-même votre langage pour les menus - les instructions et les différentes options - que vous appellerez à l'écran.

- Ouvrez le volet du panneau de commande sur la face avant du téléviseur. (PULL)

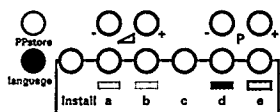

- Appuyez sur language.
- ▷ Le menu langage apparaît à l'écran.

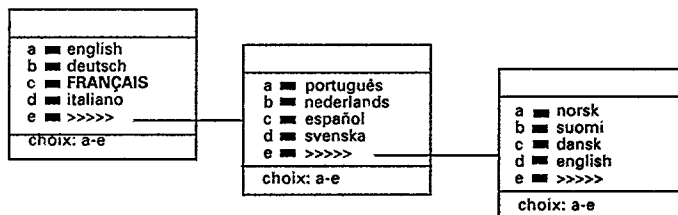

- Appuyez sur la touche colorée en regard du langage que vous avez choisi.
- Appuyez sur la touche colorée en regard de >>>> si le langage que vous désirez ne se trouve pas dans la première page du menu langage.
- ▷ L'indication LANGAGE MEMORISE apparaît quelques instants en haut du menu. Le menu langage disparaît. Tous les menus seront désormais formulés dans le langage que vous avez choisi.

Passez au numéro 4.

*Vous n'avez pas appuyé sur la bonne touche ? Appuyez de nouveau sur language et faites un nouveau choix.*

# 4

## Recherche et mise en mémoire des chaînes de télévision

Après avoir mis votre téléviseur en service et choisi votre langage pour les menus, vous pouvez rechercher et mettre en mémoire les chaînes de télévision.

Dans le menu installation, vous attribuerez vous-même, à chaque chaîne de télévision, un numéro et un nom de votre choix. Ce numéro et ce nom vous permettront, par la suite, d'appeler les chaînes de télévision que vous voulez regarder.

Pour zoomer une image conventionnelle sur votre écran, voir Autres Fonctions, Dimension écran, p. 16.

- Ouvrez le volet du panneau de commande sur la face avant du téléviseur. (PULL)

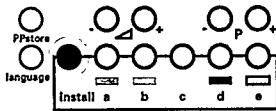

- Appuyez sur **Install** sur le panneau de commande.
- ▷ Le menu **INSTALLATION** apparaît.  
Si l'indication **VERROUILLAGE MARCHE** apparaît, il faut mettre le verrouillage hors service. Voir Particularités, p. 14.
- Appuyez sur la touche rouge **a**.
- ▷ Le menu **INSTALLATION TV** apparaît.

*Le menu qui apparaît à l'écran n'est pas rédigé dans le langage que vous avez choisi ? Appuyez de nouveau sur **off** et recommencez les opérations à partir du numéro 3. Sélectionnez votre langage.*

INSTALLATION	
a	installation TV
b	CDI/CD Photo
choix: a-b off	

INSTALLATION TV	
étape....	a système
étape....	b recherche
étape....	c programme
étape....	d mémorisation
choix: a-d -+ 0-9 menu off	

Exécutez maintenant, avec précision et **étape par étape**, les instructions du menu **INSTALLATION TV**. Vous devez passer par toutes les étapes. Répétez toutes les étapes pour chaque chaîne de télévision.



## étape **a** Sélection du système de télévision

Les images télévisées ne sont pas transmises de la même façon dans tous les pays. Il existe différents systèmes de télévision (PAL, SECAM, NTSC,...). Il vous faut maintenant choisir votre propre système de télévision.

- Appuyez sur la touche rouge a.
- ▷ Le menu SYSTEME apparaît à l'écran..... **OU** SEUL UN SYSTEME DISPONIBLE apparaît à l'écran
- 1** Vous avez votre propre antenne.
  - Appuyez sur la touche correspondant au pays ou à la partie du monde pour lequel vous voulez sélectionner l'émetteur.
  - ▷ Votre choix s'affiche.
  - Appuyez sur MENU.
  - ▷ Le menu INSTALLATION TV apparaît à l'écran.
- 2** Vous êtes raccordé à la télévision par câble.
  - Appuyez sur la touche correspondant au pays ou à la partie du monde où vous vous trouvez en ce moment.
  - ▷ Votre choix s'affiche.
  - Appuyez sur MENU.
  - ▷ Le menu INSTALLATION TV apparaît à l'écran.

Vous avez un téléviseur que ne peut recevoir qu'un seul système. Vous ne devez effectuer aucune sélection.

Passez à l'étape b.

Passez à l'étape b.

*Si vous avez appuyé sur une mauvaise touche, répétez l'étape a.*



## étape **b** Recherche d'une chaîne de télévision

Vous pouvez procéder de deux façons différentes :  
Soit rechercher automatiquement, soit introduire vous-même une fréquence.

### Recherche automatique.....**OU** Introduire vous-même une fréquence.....

Dans ce cas, c'est le téléviseur qui recherche les chaînes.

- Appuyez sur la touche verte **b**.
- ▷ L'indication RECHERCHE s'affiche. Le téléviseur est en train de rechercher une chaîne.
- ▷ La fréquence augmente jusqu'à ce qu'une chaîne ait été trouvée.

Passez à l'étape **c**, si vous voulez mémoriser la chaîne trouvée.

- Appuyez sur **[+]** sous le volet de la télécommande pour identifier la chaîne qui est en cours de diffusion.
- ▷ Le menu INSTALLATION TV disparaît momentanément.

Vous voulez une autre chaîne ou la réception est mauvaise ?

- Dans ce cas, appuyez de nouveau sur la touche verte **b**.

La réception est toujours mauvaise ? Voir Conseils, p. 32.

Si le téléviseur ne trouve aucune chaîne, arrêtez la recherche automatique en appuyant sur une touche chiffrée.

Vérifiez si vous avez choisi le bon système de télévision ou si l'antenne a bien été raccordée.

Une chaîne de télévision transmet des émissions sur une certaine fréquence.

Si vous connaissez la fréquence, vous pouvez l'introduire directement et appeler ainsi la chaîne de télévision.

Demandez une liste des fréquences à votre société de télédistribution ou à votre revendeur.

- Introduisez d'abord les 5 chiffres de la fréquence désirée.
- Pour les fréquences inférieures à 100 MHz, composez d'abord un 0. Par exemple: 063.25

*Vous vous êtes trompé de chiffre ?*

*Complétez d'abord le numéro de fréquence avec des chiffres quelconques et recommencez ensuite l'opération.*

#### Réglage fin

Vous pouvez améliorer la réception de l'image et du son d'une chaîne de télévision.

Régalez vous-même la fréquence avec la touche MENU - ou + de la télécommande.

Passez à l'étape **c**.



## étape **C**

### Introduire le numéro et le nom du programme

Maintenant, vous devez **vous-même** attribuer un numéro et un nom de votre choix à la chaîne de télévision que vous recevez. Vous décidez ainsi vous-même de l'ordre que vous attribuez à vos chaînes de télévision. A l'aide du numéro de programme attribué, vous pourrez, par la suite, appeler votre chaîne de télévision.

Vous pouvez donner un nom de 5 lettres ou chiffres au maximum aux numéros de programme 0 à 29. Par exemple : TF1, A2,....  
Vous voyez ainsi immédiatement quelle chaîne de télévision vous avez mémorisée sous quel numéro de programme.

- Appuyez sur la touche jaune **c**.
- ▷ L'indication PROGRAMME apparaît.
- Appuyez sur la touche rouge **a**.
- Gardez la touche **P** - ou + de votre télécommande enfoncée jusqu'à ce que le numéro de programme désiré apparaisse.

Vous pouvez maintenant introduire le nom de la chaîne de télévision dans cette liste.

A l'aide de la flèche au-dessous de la ligne composée de lettres et de chiffres, vous choisissez la lettre ou le chiffre que vous voulez introduire dans la liste ci-dessus.

Dans la liste se trouve un rectangle blanc à côté du numéro de programme choisi.

- Gardez la touche verte **b** enfoncée pour déplacer la flèche vers la gauche ou la touche jaune **c** pour déplacer la flèche vers la droite.
- ▷ La lettre ou le numéro que vous indiquez avec la flèche apparaît dans le rectangle.
- Appuyez sur la touche bleue **d**.
- ▷ Le rectangle recule d'une place.  
Vous pouvez maintenant choisir une autre lettre ou un autre chiffre à l'aide de la flèche.
- Placez la flèche entre **z** et **0** pour mettre un blanc.

*Avez-vous introduit une mauvaise lettre ou un mauvais chiffre ?  
Appuyez plusieurs fois sur la touche bleue **d** jusqu'à ce que le rectangle se trouve à l'endroit où vous voulez apporter un changement.  
Choisissez maintenant la bonne lettre ou le bon chiffre avec la flèche.*

Avez-vous introduit le nom complet ?

- Appuyez sur MENU.
- ▷ Le menu INSTALLATION TV apparaît de nouveau.

Passez à l'étape **d**.

0  
1  
2 **E** ....  
3  
4  
5  
6  
7  
8  
9

ABCDEFGHIJK...XYZ 012345...89



## étape **d** Mémoriser les étapes **a** jusqu'à **c**

A présent, il faut mettre en mémoire le système de télévision, la chaîne de télévision localisée ainsi que son numéro et son nom de programme.

- Appuyez sur la touche bleue **d**.
- ▷ L'indication PROGRAMME MEMORISE apparaît quelques instants en haut du menu.
- ▷ La chaîne de télévision est mémorisée.

### répétez

Vous voulez mémoriser une autre chaîne de télévision ?

- Répétez les étapes **a-b-c-d**.
- Etes-vous raccordé à la télévision par câble ?
- Commencez immédiatement par l'étape **b**. Au cours de l'étape **a**, vous avez déjà choisi le système de télévision pour toutes les chaînes.

## FIN

Vous voulez sortir du menu INSTALLATION TV ou vous avez fini de localiser les chaînes de télévision ?

- Appuyez sur MENU.
- ▷ Le menu INSTALLATION apparaît.

## 5 CDI/CD Photo

Si vous avez branché un Compact Disc Interactif ou un Compact Disc Photo, voyez Périphériques page 26 :

- Appuyez sur la touche verte **b** dans le menu INSTALLATION.
- ▷ CDI/CD PHOTO s'affiche.
- Appuyez sur MENU + pour sélectionner OUI.
- ▷ Vous obtiendrez ainsi le meilleur confort visuel pour votre CDI/CD Photo.
- Appuyez sur off pour quitter le menu INSTALLATION.

# Utilisation

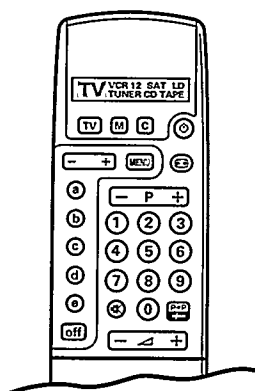

Sur l'afficheur de la télécommande, les lettres **TV** doivent apparaître sur un fond gris.  
Si ce n'est pas le cas, appuyez d'abord sur la touche **TV** sous l'afficheur et après sur la touche **C**.

Chaque fois que vous appuyez sur une touche de la télécommande, le voyant ① sur la face avant du téléviseur clignote.

## Mise en service du téléviseur

- Appuyez sur ① sur la face avant du téléviseur.
- ▷ Un voyant vert ① s'allume. PR1 apparaît quelques instants et, éventuellement, le nom du programme.
- ▷ Est-ce qu'un voyant rouge ② s'allume ? Dans ce cas, votre téléviseur est en position de veille.  
Continuez de lire les instructions.

## Position de veille

- A l'aide de la touche position de veille ③ en haut de la télécommande, vous mettez le téléviseur provisoirement hors service.
- ▷ Le voyant ③ sur le téléviseur s'allume.
- Appuyez sur la touche **C** sous l'afficheur afin de remettre le téléviseur en service.  
Si aucun signal d'antenne n'est reçu pendant 10 minutes, le téléviseur passe automatiquement en position de veille.  
En fin de soirée, il est conseillé d'arrêter le téléviseur à l'aide de l'interrupteur afin d'économiser de l'énergie.

## Sélection des chaînes de télévision

- Choisissez votre chaîne de télévision à l'aide des touches chiffrées sur la télécommande.
- Pour un numéro de programme à deux chiffres, introduisez le second chiffre dans les 2 secondes.
- Si vous voulez savoir quelle chaîne de télévision vous êtes en train de regarder, ouvrez le volet de la télécommande et appuyez sur [+].
- ▷ Le numéro de programme reste affiché à l'écran jusqu'à ce que vous appuyez de nouveau sur [+].

- Contrôle rapide des chaînes de télévision.
- Gardez la touche **P** - ou + enfoncée.

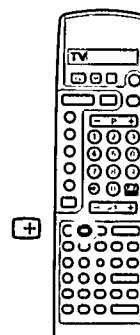

## Contrôle du volume

- Appuyez sur  $\blacktriangleleft$  - ou +.

## Suppression momentanée du son

- Appuyez sur  $\blacktriangleleft$ .
- ▷ Le son est momentanément supprimé.
- ▷ Le voyant  $\blacktriangleleft$  sur la face avant du téléviseur s'allume.
- Appuyez de nouveau sur  $\blacktriangleleft$  si vous voulez rétablir le son.



# Menu Principal

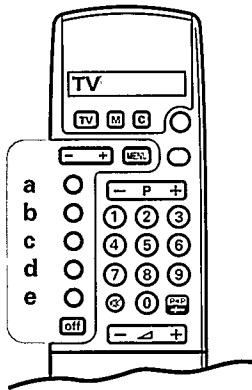

Pour vous servir du menu principal, vous utiliserez les touches dans la zone grise indiquée sur le dessin ci-joint.

Vous faites votre choix dans les menus à l'aide des touches colorées a-b-c-d-e.

Dans le menu principal, vous pouvez :

- . régler le **son** et l'**image** selon vos préférences personnelles.
- . choisir les **sources d'enregistrement** pour votre magnétoscope.
- . choisir une des **particularités**.
- . appeler la **liste des programmes** avec un aperçu des chaînes de télévision mémorisées.

- o Appuyez sur MENU.
- ▷ Le MENU PRINCIPAL apparaît.
- o Appuyez sur off pour mettre chaque menu hors service.

## Réglage de l'image

- o Appuyez sur MENU.
- o Appuyez sur la touche colorée en regard de l'option IMAGE.
- ▷ Le menu IMAGE apparaît.
- o Appuyez sur une des touches colorées pour choisir le paramètre que vous voulez régler.  
Si un périphérique NTSC est branché à l'une des prises péritélévision, l'option **teinte** peut également apparaître dans le menu IMAGE 2.
- ▷ Le paramètre choisi s'affiche.
- o Appuyez sur MENU - ou + afin de régler le paramètre choisi.
- o Appuyez sur une autre touche colorée afin de choisir un autre paramètre.

### Pureté de couleur

Des bordures de couleur peuvent apparaître. Celles-ci peuvent être vérifiées et si nécessaire corrigées.

- o Appuyez sur la touche colorée en regard de l'option PURETE DE COULEUR.
- ▷ Le menu PURETE DE COULEUR s'affiche.
- o Appuyez sur l'une des touches de couleur a à d.
- ▷ Une ligne rouge ou une ligne bleue apparaît simultanément avec une ligne verte.
- o Appuyez sur MENU - ou + afin que la ligne rouge ou bleue soit le plus possible en coïncidence avec la ligne verte.

### Digital scan (Réduction du Flicker lignes)

Pour certains types d'images, il peut être souhaitable de ne pas utiliser le circuit de "Réduction du Flicker lignes".

- o Appuyez sur la touche de couleur DIGITAL SCAN.
- o Appuyez sur la touche MENU - pour mettre hors service le circuit de réduction du Flicker lignes.

Vous voulez mémoriser le paramètre que vous avez modifié ?

- o Appuyez sur **PP store** sur le panneau de commande du téléviseur. Le verrouillage doit être hors service. Voir Particularités, p. 14.
- ▷ L'indication REGLAGES PREF. MEMORISES apparaît quelques instants à l'écran. Tous les anciens réglages sont désormais effacés.
- o Appuyez sur MENU.
- ▷ Le MENU PRINCIPAL apparaît de nouveau.

MENU PRINCIPAL	
a	image
b	son
c	sélection enreg.
d	particularités
e	liste des prog.
choix: a-e off	

IMAGE 1	
a	lumière
b	couleur
c	contraste
d	définition
e	image 2
choix: a-e menu off	

IMAGE 2	
a	pureté de couleur
b	digital scan
c	image 1
choix: a-c menu off	

PURETE DE COULEUR	
a	Déplacement rouge/vert (V)
b	Déplacement rouge/vert (H)
c	Déplacement bleu/vert (V)
d	Déplacement bleu/vert (H)
choix: a-d - + menu off	

## Réglage du son

- Appuyez sur MENU.
- Appuyez sur la touche colorée en regard de l'option SON.
- ▷ Le menu SON 1 s'affiche.

### Balance, aigus et graves

- Appuyez sur une des touches colorées afin de choisir le paramètre que vous voulez régler.
- ▷ Le paramètre choisi s'affiche.
- Appuyez sur MENU - ou + pour régler le paramètre choisi.
- Appuyez sur une autre touche colorée pour sélectionner un autre paramètre.

Voulez-vous mettre en mémoire le paramètre que vous venez de modifier ?

- Appuyez sur PP store sur le panneau de commande du téléviseur. Le verrouillage doit être hors service. Voir Particularités, p. 14.
- ▷ L'indication REGLAGES PREF. MEMORISES apparaît quelques instants à l'écran. Tous les anciens réglages sont désormais effacés.

### Parole

- Appuyez sur la touche colorée en regard de l'option PAROLE.
- ▷ L'indication PAROLE s'affiche.
- Appuyez sur MENU + pour révéler les aigus et supprimer les graves.
- Appuyez sur MENU - pour mettre hors service.

### Son Spatial et Surround

- Appuyez sur la touche blanche e dans le menu SON 1.
- ▷ Le menu SON 2 apparaît.
- Appuyez sur la touche colorée en regard de l'option SPATIAL dans le menu SON 2.
- ▷ L'indication SPATIAL s'affiche.
- Appuyez sur MENU - ou + pour mettre en ou hors service.
- ▷ Si SPATIAL MARCHE est choisi, vous avez l'impression que les haut-parleurs sont plus éloignés l'un de l'autre. Vous obtenez un effet de son spatial.
- ▷ Le voyant  sur le téléviseur s'affiche.

Vous obtiendrez un effet de Son Surround, si vous avez branché 2 - ou pour obtenir un effet maximal - 4 haut-parleurs supplémentaires. Voyez Périphériques, page 27.

Si vous branchez 2 haut-parleurs supplémentaires, connectez-les toujours sur REAR.



Si vous branchez 4 haut-parleurs supplémentaires, branchez-les sur FRONT et REAR.

- Appuyez sur l'interrupteur des haut-parleurs qui se trouve à l'arrière du téléviseur.
- ▷ Les haut-parleurs internes de votre téléviseur sont maintenant hors circuit.
- Placez les haut-parleurs dans chaque coin d'un carré imaginaire.

L'émission en **mono** fait fonctionner les 2 haut-parleurs internes de votre téléviseur ou les deux haut-parleurs raccordés à FRONT.

- Choisissez SPATIAL MARCHE.
- Le voyant  sur la face avant du téléviseur s'allume.
- ▷ Vous obtenez un effet pseudo-stéréophonique.

L'émission en **stéréo** fait fonctionner les 2 haut-parleurs internes de votre téléviseur ou les 2 haut-parleurs raccordés à FRONT et les 2 haut-parleurs raccordés à REAR.

- ▷ Le voyant  s'allume.
- Choisissez SPATIAL MARCHE.
- ▷ Les voyants  et  s'allument.
- Vous obtenez un effet stéréo spatial.

SON 1	
a	balance
b	aigus
c	graves
d	parole
e	son 2
choix: a-e menu off	

SON 2	
a	spatial
b	mode
c	son 1
choix: a-c menu off	

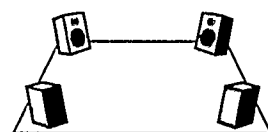

## Mode

- Appuyez sur la touche colorée en regard de l'option **MODE** dans le menu **SON 2**.
- ▷ L'indication **MODE** s'affiche.
- ▷ Si la chaîne de télévision que vous êtes en train de regarder émet le son en stéréo ou en numérique et si votre téléviseur est équipé du dispositif Nicam, vous pouvez choisir entre :
  - . **stéréo** ou **mono** si la chaîne de télévision transmet le son en *stéréo*
  - . **numérique** ou **analogique** si la chaîne de télévision transmet le son en *numérique*.
- Choisissez **analogique** en cas de faible signal du son en numérique.
- Appuyez sur **MENU -** ou **+**.  
Le voyant  à l'avant du téléviseur s'allume si vous avez choisi son stéréo ou numérique et si la chaîne émet en son stéréo ou numérique.  
Si vous ne faites pas de choix de son pour la chaîne de télévision vous êtes en train de regarder, votre téléviseur choisira entre le son en stéréo ou en numérique selon la chaîne de télévision transmet le son en stéréo ou en numérique.
  
- Appuyez sur **MENU**.
- ▷ Le **MENU PRINCIPAL** apparaît de nouveau.

## Sélection Enregistrement

Si vous voulez enregistrer un programme de télévision, lisez d'abord la rubrique Périphériques, Enregistrement, page 31.



## Particularités

- Appuyez sur MENU.
- Appuyez sur la touche colorée en regard de l'option PARTICULARITES.
- ▷ Le menu PARTICULARITES 1 apparaît.
- Appuyez sur une touche colorée pour choisir entre verrouillage, dispositif de mise en veille, affichage du numéro de programme, démonstration, dimensions PIP (pour les modèles permettant l'incrustation de l'image) et extension image.
- ▷ Votre choix s'affiche.
- Appuyez sur une autre touche colorée pour sélectionner une autre option.

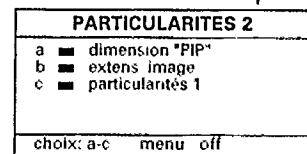
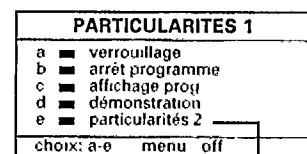

### Verrouillage

Si le téléviseur est verrouillé, il ne peut être mis en service qu'à l'aide des touches chiffrées sur la télécommande. Il n'y a pas moyen d'utiliser les touches sur le téléviseur.

- Appuyez sur la touche colorée en regard de l'option VERROUILLAGE.
- Appuyez sur MENU - ou + pour verrouiller ou déverrouiller le téléviseur.

### Arrêt programme

Grâce à cette option, vous pouvez programmer l'heure à laquelle le téléviseur passera automatiquement en position de veille.

- Appuyez sur la touche colorée en regard de l'option ARRÊT PROGRAMME.
- Gardez la touche MENU + enfoncée.
- ▷ Le compteur compte à partir de arrêt jusqu'à 90 minutes.
- Gardez la touche MENU - enfoncée.
- ▷ Le compteur décompte à partir de 90 minutes jusqu'à arrêt.

Si vous avez programmé une heure d'arrêt, le décompte de la dernière minute avant la mise en veille apparaîtra automatiquement à l'écran. Vous pouvez arrêter le téléviseur avant l'heure d'arrêt programmée. Vous pouvez également reprogrammer l'heure d'arrêt jusqu'à la dernière minute avant la mise en veille automatique.

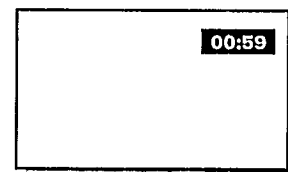

### Affichage du numéro de programme

Si l'affichage du numéro de programme est en service, le numéro de programme reste affiché dans le coin supérieur droit de l'écran.

- Appuyez sur la touche colorée en regard de l'option AFFICHAGE PROG.
- Appuyez sur MENU - ou + pour mettre l'affichage du numéro de programme en ou hors service.

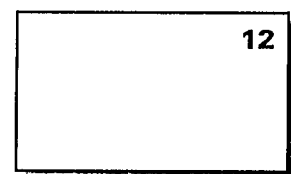

### Démonstration

Cette fonction présente en alternance toutes les options de votre téléviseur.

- Appuyez sur la touche colorée en regard de l'option DEMONSTRATION.
- Appuyez sur la touche position de veille  en haut de la télécommande pour arrêter la démonstration.

### Dimension Pip

Si votre téléviseur est équipé du dispositif pip, image dans l'image, vous avez le choix entre format conventionnel ou image zoomée de l'image pip.

- Appuyez sur la touche colorée en regard de l'option DIMENSION PIP.
- Appuyez sur MENU - ou +.

Pour de plus amples informations sur l'option Pip, voir Pip, Image dans l'Image, p. 20.

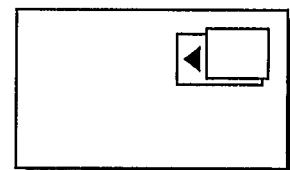



## Extension image

Vous pouvez zoomer un programme au format conventionnel afin de bénéficier pleinement de votre écran.

- Appuyez sur la touche colorée en regard de l'option **EXTENS. IMAGE**.
- Appuyez sur **MENU** - afin de choisir une image au format conventionnel.
- ▷ Les côtés gauche et droit de l'image sont masqués par des volet situés derrière l'écran.
- Appuyez sur **MENU +** afin de choisir une image au format image zoomée.
- ▷ Les volet situés derrière l'écran s'ouvrent à nouveau.

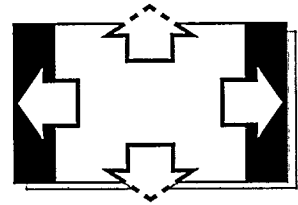

## Liste des programmes



- Appuyez sur **MENU**.
- Appuyez sur la touche colorée en regard de l'option **LISTE DES PROGRAMMES**.
- ▷ Une liste présentant un aperçu des chaînes de télévision en mémoire apparaît à l'écran.
  
- Appuyez sur **MENU**.
- ▷ Le **MENU PRINCIPAL** apparaît de nouveau.
  
- Appuyez sur **off**.
- ▷ Le **MENU PRINCIPAL** disparaît.







## Indication de l'heure

Vous pouvez demander l'heure si la chaîne de télévision que vous regardez transmet également un télétexte (non Antiope).  
Le système télétexte ne doit **pas** être mis en service.

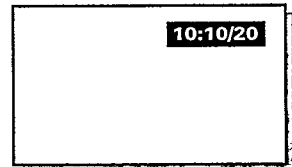
- Ouvrez le volet de la télécommande.
- Appuyez sur .
- ▶ L'heure apparaît dans le coin supérieur droit de l'écran.
- Appuyez de nouveau sur  pour faire disparaître l'heure.



## Sélection des satellites

Les touches  - et + sont uniquement fonctionnelles lorsqu'une antenne motorisée est connectée à un tuner satellite utilisé avec son positionneur d'antenne.

## Arrêt sur image

Quand vous regardez un programme, vous pouvez à tout moment faire un arrêt sur image.

- Appuyez sur .
- Appuyez de nouveau sur  pour rétablir l'image normale.

## DNR

Dynamic Noise Reduction - Réduction dynamique du bruit.

Si le programme reçu est bruité (niveau de signal faible).

Ce circuit réduit le niveau de bruit et donne un meilleur confort visuel.

Le niveau de DNR peut être choisi et affecté individuellement pour chacun des programmes.

- Appuyez plusieurs fois sur la touche DNR afin de choisir DNR MIN, DNR MAX OU DNR ARRÊT.
- ▶ Votre sélection apparaît quelques instants en haut de l'écran.  
DNR MIN est le plus approprié pour des signaux normaux.  
DNR MAX n'est **pas** nécessaire si la qualité d'image est bonne.

Le niveau de DNR est mémorisé pour le programme sélectionné.

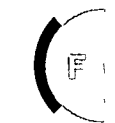

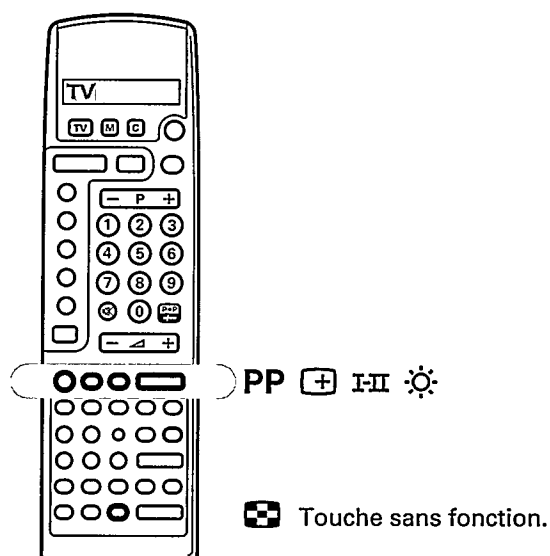

## Touche PP

A l'aide de la touche verte **PP**, vous pouvez appeler les réglages de l'image et du son qui ont été mémorisés avec l'option **PP store** sur le panneau de commande de votre téléviseur.

- Ouvrez le volet de la télécommande.
- Appuyez sur **PP**.

## Affichage d'indications à l'écran

Après avoir choisi une chaîne de télévision, les indications suivantes apparaissent quelques instants à l'écran :

- . le numéro et le nom de la chaîne de télévision
  - . **SON NUMERIQUE DISPONIBLE** si la chaîne de télévision transmet le son en numérique
  - . **SON NUMERIQUE** si vous l'avez sectionné et si vous le recevez
  - . le mode actuellement sélectionné si la chaîne de télévision émet le son en stéréo ou en numérique
  - . le nom du branchement pip, si le système pip est en service.  
Voir Pip, Image dans l'Image, p. 18.
- Ouvrez le volet de la télécommande.
  - Appuyez sur **+**.
  - ▷ Les indications concernant la chaîne s'affichent à l'écran.
  - ▷ Si le dispositif de mise en veille est en service, le temps qui reste s'affiche à l'écran.
  - Appuyez de nouveau sur **+**.
  - ▷ Les indications disparaissent.

PR1 TF1

SON NUMERIQUE

00:59

## Emission bilingue

Si vous êtes en train de regarder une chaîne de télévision qui émet en deux langues, une langue synchronisée et la version originale, le voyant I ou II s'allume à l'avant de votre téléviseur.

- Ouvrez le volet de la télécommande.
- Appuyez sur la touche I-II et choisissez la langue I ou II.

**I-II**

## Luminosité

- Ouvrez le volet de la télécommande.
- Appuyez sur ☼ - ou + pour régler la luminosité.



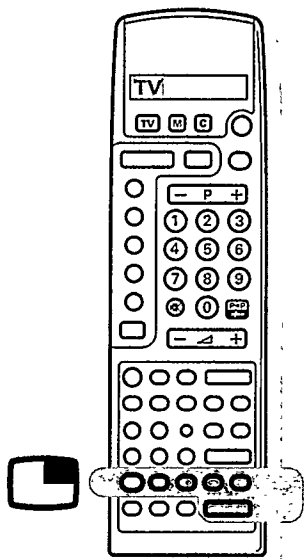

# Pip - Image dans l'Image



Pour les téléviseurs qui permettent l'incrustation d'une image dans l'image.

Grâce au système pip, image dans l'image, vous pouvez créer un petit écran dans l'écran principal du téléviseur. En d'autres mots, vous pouvez regarder deux chaînes en même temps. L'image du petit écran n'a pas de son.

## Mettre le système pip en et hors service

- o Ouvrez le volet de la télécommande.
- o Appuyez sur .
- ▷ L'écran pip apparaît.
- ▷ Le nom du programme pip apparaît quelques instants sur l'écran principal.
- o Appuyez de nouveau sur  pour mettre le système pip hors service.

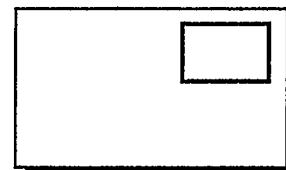

## Sélection des programmes pip

- o Appuyez - P + des touches pip pour changer de chaîne dans l'écran pip.

## Sélection des branchements pip

- o Appuyez plusieurs fois sur .
- ▷ Le nom des branchements apparaît ou le nom et le programme de la dernière chaîne de télévision sélectionnée.  
Si une autre unité électronique est branchée avec un câble pérételevision et qu'elle est en service, les programmes de cette unité apparaissent à l'écran.  
Choisissez sur votre magnétoSCOPE les chaînes de télévision que vous avez mises en mémoire.  
Pour le branchement d'appareils sur AUX, VCR, FRONT, voir Périphériques, p. 25.

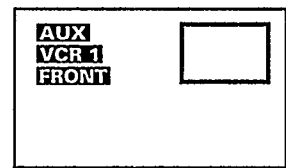

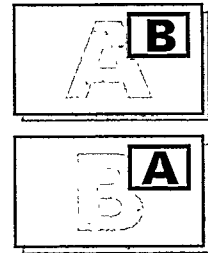

## Inversion des écrans

- Appuyez sur .
- ▷ Les images de l'écran principal et de l'écran pip s'inversent.  
Si la chaîne de télévision n'apparaît que dans l'écran pip et non dans l'écran principal, utilisez - P + des touches pip pour changer de chaîne dans l'écran pip.



## Arrêt sur image

- Appuyez sur .
- ▷ L'image dans l'écran pip s'arrête.  
Même si le système pip n'est pas en service, l'écran principal apparaîtra sous forme d'image arrêtée dans l'écran pip.
- Appuyez de nouveau sur  ou choisissez une autre chaîne pour effacer l'image arrêtée.

## Déplacement de l'écran pip

- Appuyez sur .
- ▷ Chaque fois que vous appuyez sur cette touche, l'écran pip se déplace vers un autre coin de l'écran principal.

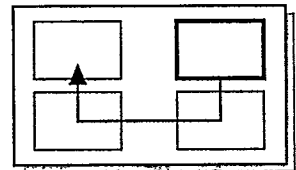

## Dimensions de l'image pip

Pour la largeur de l'image pip, vous avez le choix entre largeur normale ou largeur agrandie.  
Voir Menu Principal : Particularités, p. 14.



# Télétexte

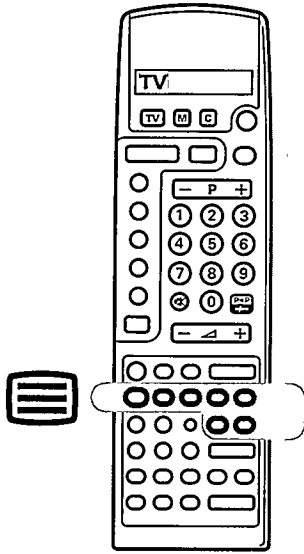

Certaines chaînes de télévision transmettent des informations au moyen d'un système télétexte. Chaque chaîne qui dispose d'un télétexte transmet une page d'informations sur l'utilisation du système télétexte.

Cherchez la page télétexte à l'aide de l'index (en général, il se trouve à la page 100). Les émissions de télévision sont parfois sous-titrées pour les malentendants.

Chaque chaîne de télévision transmet le télétexte dans un système différent : WST, TOP, FLOF.

Le système utilisé est indiqué dans la ligne d'option en bas de l'écran.



WST



TOP



FLOF

## Mise en et hors service du télétexte

- o Choisissez la chaîne de télévision en fonction du télétexte désiré.  
Le télétexte ne peut être mis en service s'il y a un menu à l'écran.
- o Ouvrez le volet de la télécommande.
- o Appuyez sur  pour mettre le télétexte en service.
- ▷ Les volets situés derrière l'écran s'ouvrent à nouveau.
- ▷ Le contenu apparaît à l'écran ainsi qu'une ligne d'informations en haut et une ligne d'options en bas.

Dans la ligne d'informations apparaissent :

- . le numéro de la page transmise ou désirée
- . le compteur de pages
- . le nom de la chaîne de télévision
- . la date et l'heure
- . uniquement la page 100, s'il n'y a pas de transmission de télétexte.

- o Appuyez de nouveau sur  pour mettre le téléviseur hors service.
- ▷ La chaîne de télévision apparaît de nouveau.

## Sélection d'une page de télétexte

A l'aide de la sélection directe de la page.....**OU** A l'aide de la ligne d'options .....

- o Introduisez le numéro de page désiré avec les touches chiffrées.
- ▷ Le compteur de pages cherche la page.
- ▷ Si le compteur continue à chercher, c'est que la page n'est pas disponible.
- o Choisissez le sujet désiré à l'aide de la touche colorée correspondante.
- ▷ Le sujet choisi se compose d'une page et d'une nouvelle ligne d'options.
- o Avec la touche rouge a ou la touche bleue d, choisissez la page précédente ou la page suivante, indiquée dans la ligne d'options par un - rouge ou un + bleu.

*L'indication P ?.. apparaît à l'écran ou vous avez introduit un mauvais numéro ?  
Complétez d'abord le numéro avec des chiffres choisis au hasard et introduisez ensuite le numéro de page correct.*

### Sélection de la table des matières

- o Appuyez sur la touche colorée blanche e.
- ▷ La table des matières apparaîtra à l'écran.





## Fonctions télétexte spéciales

### Arrêt de l'alternance des pages

Un numéro de page choisi contient parfois plusieurs sous-pages qui alternent automatiquement.



Le nombre total de sous-pages ainsi que la sous-page affichée apparaissent à l'écran. Par exemple : 1/4.

- Appuyez sur  pour arrêter l'alternance des sous-pages.
- ▷  apparaît dans la ligne d'informations. Les informations de cette sous-page fixée ne sont plus mises à jour par le bureau de rédaction du télétexte.
- Appuyez de nouveau sur .
- ▷ Les sous-pages alternent de nouveau.





### Informations cachées

Certaines pages contiennent des informations cachées, comme des solutions de jeux ou des réponses à des questions, par exemple.



- Appuyez sur  pour appeler les informations cachées.
- Appuyez de nouveau sur  pour effacer les informations cachées.

### Arrêt momentané du télétexte



- Appuyez sur .
- ▷ La chaîne de télévision apparaît.
- ▷  indique que vous êtes toujours dans le mode télétexte. Avant d'arrêter momentanément le télétexte, vous pouvez choisir un numéro de page. Quand la page a été trouvée, la ligne d'informations apparaît quelques instants à l'écran.
- Appuyez de nouveau sur .
- ▷ Le télétexte réapparaît.



### Superposition du télétexte sur l'image du téléviseur

- Appuyez sur .
- ▷ La page du télétexte se superpose à l'émission de télévision à l'écran.
- Appuyez de nouveau sur .
- ▷ Seule la page du télétexte est affichée.





### Doublement en hauteur du texte

- Appuyez sur  pour doubler la hauteur de la moitié supérieure de la page télétexte.
- Appuyez de nouveau sur  pour doubler la hauteur de la moitié inférieure de la page télétexte.
- Appuyez encore une fois pour rétablir la hauteur normale de la page.



### Sous-page

Si le télétexte de l'émetteur le prévoit, en ajoutant un sous-code, vous pouvez appeler une sous-page et la garder à l'écran.

- Introduisez le numéro de page.
- Appuyez sur .
- Introduisez la sous-page avec 4 chiffres, p. ex. 0003 pour la troisième page de sept sous-pages.
- Appuyez sur .
- ▷ La chaîne de télévision apparaît à l'écran. La ligne d'informations apparaît dès que la sous-page a été trouvée.
- Appuyez de nouveau sur .
- Appuyez sur  pour effacer le sous-code.

### Sous-titres et nouvelles brèves

- Sélectionnez la page sommaire (en général la page 100).
- Sélectionnez le numéro de page pour les sous-titres ou les nouvelles brèves.
- ▷ Les sous-titres ou les nouvelles brèves, si ceux-ci sont disponibles, apparaissent dans le bas de l'image.

## Liste préférentielle des pages de Télétexte

### Mémoriser des pages de télétexte préférentielles

Vous pouvez mémoriser 20 pages préférentielles dans la mémoire de pages télétexte.

- Choisissez votre chaîne de télévision.
- Appuyez sur .
- Appuyez sur **Install** sur le panneau de commande du téléviseur.
- ▷ L'indication **MEMOIRE PAGES TELETEXT** apparaît.
- ▷ Une barre blanche, l'indicateur, apparaît sur la première ligne de la liste.
- Gardez la touche verte **b** enfoncée jusqu'à ce que l'indicateur apparaisse sur la première ligne libre de la liste.
- ▷ Le numéro de programme de la chaîne de télévision choisie apparaît.
- Introduisez les numéros de pages que vous voulez mettre en mémoire.
- Appuyez sur la touche blanche **e** pour mémoriser les pages.
- ▷ La dernière page télétexte qui a été affichée apparaît de nouveau à l'écran.

### Mémoriser des pages télétexte des autres chaînes de télévision :

- Appuyez sur  pour mettre le télétexte hors service et recommencez l'opération.

Utilisez les autres touches colorées pour les fonctions suivantes :

Déplacer l'indicateur vers le haut :

- Appuyez sur la touche rouge **a**.



Ajouter une page préférentielle entre deux pages qui ont déjà été mémorisées :

- Placez l'indicateur sur la ligne où vous voulez introduire une page préférentielle.
- Appuyez sur la touche jaune **c**.
- ▷ Les pages préférentielles déjà mémorisées reculent d'une ligne.
- Introduisez le numéro de page.

Effacer une page préférentielle :

- Placez l'indicateur sur la ligne que vous voulez effacer.
- Appuyez sur la touche bleue **d**.

### Appeler la liste préférentielle

- Choisissez votre chaîne de télévision.
- Appuyez sur .
- ▷ Le télétexte est en service.
- Appuyez sur .
- ▷ **MEMOIRE PAGES TELETEXT** est affiché.

### Appeler les pages préférentielles

- Choisissez votre chaîne de télévision.
- Appuyez sur .
- ▷ Le télétexte est en service.
- Appuyez sur **MENU**.
- ▷ La première page préférentielle de la chaîne de télévision choisie est affichée.

Dans la ligne d'options en bas apparaissent :

. en rouge : la page précédente que vous pouvez appeler

. en blanc : la page affichée à l'écran

. en bleu : la page suivante que vous pouvez appeler

- Appuyez sur la touche rouge **a** ou la touche bleue **d**.
- ▷ La page précédente ou la page suivante sera affichée.
- Appuyez sur la touche blanche **e** pour appeler de nouveau la première page de télétexte préférentielle de la chaîne de télévision choisie.
- Appuyez sur **off**.
- ▷ Les pages de télétexte préférentielles sont hors service.

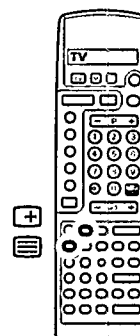

# Périphériques

Vous pouvez brancher une large gamme d'appareils électroniques sur votre téléviseur.

Les schémas de branchement qui se trouvent en regard indiquent où vous devez brancher les différents appareils à l'arrière ou à l'avant du téléviseur.

## Téléviseur et magnétoscope

- Branchez les câbles d'antenne 1 et 2 tel qu'indiqué en regard. Vous obtiendrez une meilleure qualité d'image si vous branchez un câble péritélévision supplémentaire 3.

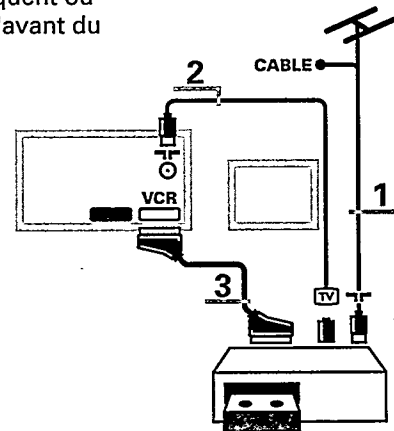

## Magnétoscope S-VHS

- Si vous avez un magnétoscope S-VHS avec des prises cinch S-VHS, alors branchez tant les câbles 1 et 2 que

les câbles 4 et 5

et les câbles 6 et 7.



Ne branchez pas de prise péritélévision supplémentaire.

## OU

- Si vous avez un magnétoscope S-VHS avec une prise péritélévision S-VHS, alors branchez tant les câbles d'antenne 1 et 2, que le câble péritélévision S-VHS 3.

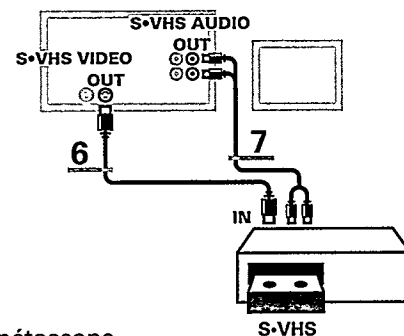
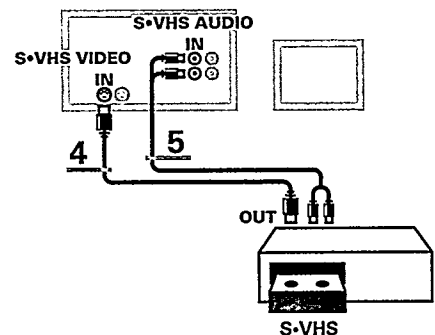
Ne branchez jamais les câbles S-VHS d'un magnétoscope S-VHS sur un téléviseur si un magnétoscope branché sur la prise péritélévision VCR est également branché sur le téléviseur. La prise péritélévision n'a pas de fonction.



- Recherche et mise en mémoire du signal test de votre magnétoscope
- Retirez le câble d'antenne de l'entrée d'antenne  de votre magnétoscope.
- Mettez votre téléviseur et votre magnétoscope en service.
- Ouvrez le volet du panneau de commande sur la face avant du téléviseur.
- Appuyez sur **Install**.
- ▶ Le menu **INSTALLATION** apparaît.
- Cherchez le signal test de votre magnétoscope comme vous avez recherché et mis en mémoire les chaînes de télévision. Voir **Installation, Recherche et mise en mémoire des chaînes de télévision**, p. 5. Mémorisez le signal test sous le numéro de programme 0 ou sous un autre numéro entre 50 et 59.
- Introduisez de nouveau la fiche d'antenne dans l'entrée d'antenne  de votre magnétoscope après avoir mémorisé le signal test.

### Téléviseur, magnétoscope 1 et un ou plusieurs appareils périphériques

- Branchez les câbles d'antenne 1, 2 et 3 tel qu'indiqué en regard. Vous obtiendrez une meilleure qualité d'image si vous branchez les câbles péritélévision supplémentaires 4 et 5.
- Cherchez le signal test de votre appareil périphérique tout comme pour un magnétoscope.

Branchez plusieurs appareils l'un à l'autre avec un câble d'antenne supplémentaire 6. Vous obtiendrez une meilleure qualité si vous branchez un câble péritélévision supplémentaire 7.

Seul le VCR1 vous permet d'enregistrer à partir de votre téléviseur ou un autre appareil branché. Voir Enregistrement avec votre magnétoscope, p. 31.

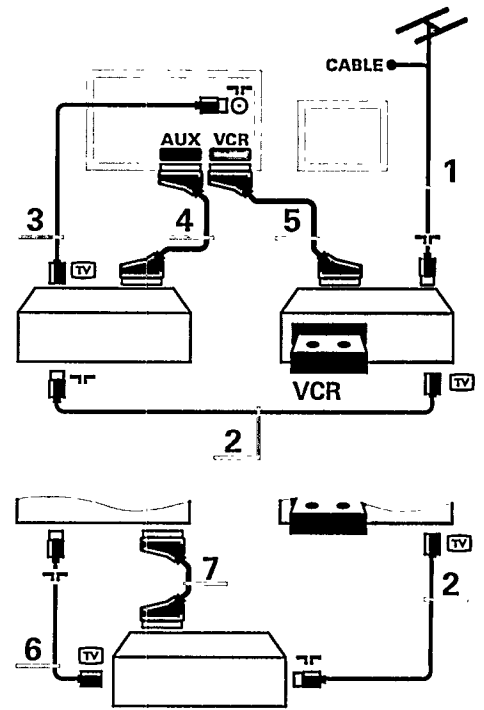

### Téléviseur et laser disc ou récepteur satellite ou appareil CDI/CD Photo

- Branchez les câbles d'antenne 1 et 2 tel qu'indiqué en regard. Vous obtiendrez une meilleure qualité d'image si vous branchez un câble péritélévision supplémentaire 3. Voyez également Installation, CDI/CD Photo, p.9, si vous branchez un appareil CDI/CD Photo.

Cherchez le signal test de vos appareils comme pour un magnétoscope.

### Installation audio

Vous pouvez entendre le son du téléviseur par les haut-parleurs de votre installation audio.

- Branchez, pour ce faire, les câbles audio sur l'entrée audio de votre installation et sur Audio L (blanc) et R (rouge) de votre téléviseur.
- Appuyez sur la touche de la télécommande.
- ▶ Les haut-parleurs de votre téléviseur sont hors circuit.

### Caméra et caméscope

- Branchez votre caméra ou caméscope sur FRONT à l'avant de votre téléviseur.
- Branchez l'installation sur Video (jaune) 1 et Audio L (blanc) 2 pour un appareil mono.
- Dans le menu SON, sélectionnez son mono. Voir Menu Principal, Réglage du son, mode, p. 13.
- Branchez sur Audio R (rouge) 2 pour un appareil stéréo.
- Dans le menu SON, sélectionnez son stéréo. Vous obtiendrez la qualité S-VHS avec un caméscope S-VHS en branchant les câbles S-VHS sur S-VHS-IN 3 et Audio 2.

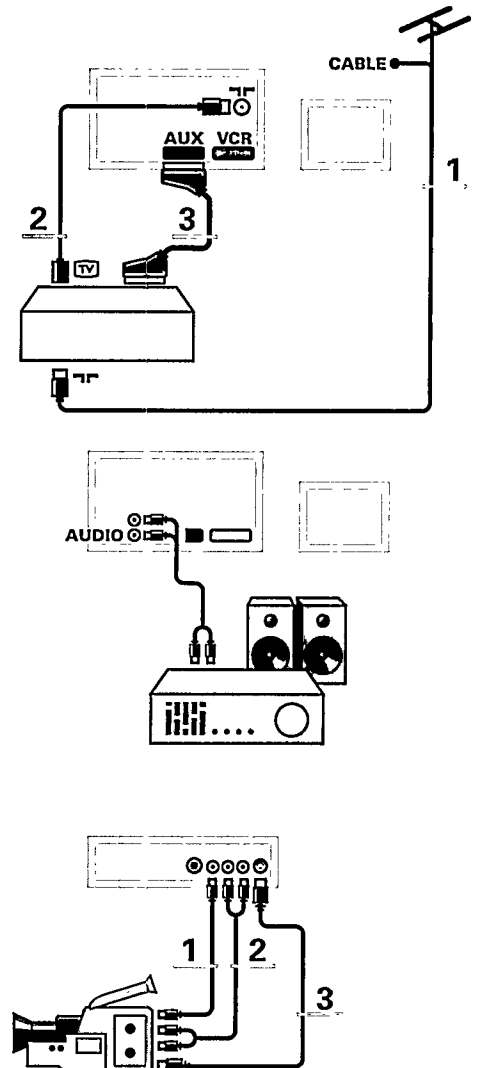

## Haut-parleurs supplémentaires

Pour obtenir un meilleur effet son, vous pouvez brancher 2 ou 4 haut-parleurs supplémentaires (min. 8 Ohm).

Voir aussi Son Spatial et Surround, p. 12.

- o Gardez les bornes de branchement enfoncées et introduisez les embouts filetés dans les ouvertures. Voir les indications à l'arrière du téléviseur pour savoir où vous devez brancher les haut-parleurs FRONT et REAR .

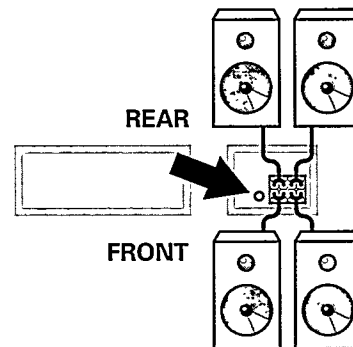

Si vous branchez 2 haut-parleurs supplémentaires :

- o Branchez-les sur FRONT..... **OU**
- o Branchez-les sur REAR.
- o Appuyez sur l'interrupteur des haut-parleurs qui se trouve à l'arrière du téléviseur.
- o Vous obtenez un effet de Son Surround.
- o Les haut-parleurs internes de votre téléviseur sont maintenant hors circuit.
- o Vous obtenez une meilleure qualité de son frontal.

Pour obtenir un effet de Son Surround vous pouvez vous procurer chez votre revendeur un kit de haut-parleurs comprenant 2 enceintes supplémentaires, à brancher seulement sur REAR et un fil de 12 m.

Jamais brancher les haut-parleurs de ce kit sur FRONT.

Si vous branchez 4 haut-parleurs supplémentaires :

- o Branchez-les sur FRONT et REAR.
- o Appuyez sur l'interrupteur des haut-parleurs qui se trouve à l'arrière du téléviseur.
- o Les haut-parleurs internes de votre téléviseur sont maintenant hors service.

## Casque

- o Introduisez la fiche dans la prise du casque à l'avant du téléviseur.
- o Réglez le volume avec  $\triangleleft$  - ou +.
- o Appuyez sur  $\times$  sur la télécommande.
- o Les haut-parleurs internes de votre téléviseur sont hors circuit.

La prise du casque a une impédance de 8 à 4000 Ohm et est du type 6,3 mm.

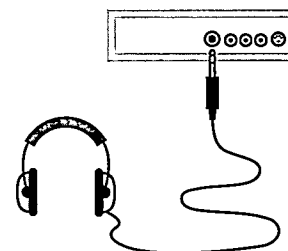

## Ordinateur

- o Branchez votre ordinateur sur FRONT à l'avant du téléviseur.
- o Branchez l'ordinateur sur Video (jaune) 1.
- o Si votre ordinateur est équipé du son, vous pouvez le brancher sur l'entrée Audio L (blanc) 2 .

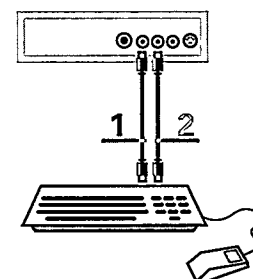

## Décodeurs pour chaînes de télévision terrestres

La télévision par câble vous offre une large gamme de chaînes de télévision. La plupart d'entre elles sont gratuites, les autres sont payantes pour le téléspectateur. Pour les chaînes à péage, vous devrez donc vous abonner auprès de l'organisation qui transmet les chaînes que vous voulez recevoir. Cette organisation vous fournira le décodeur qui vous permettra de décoder les chaînes de télévision. Pour de plus amples informations, consultez votre revendeur. Voir également le manuel livré avec votre décodeur.

### Branchement du décodeur sur le téléviseur

- Branchez les câbles d'antenne 1 et 2 tel qu'indiqué en regard.  
Si votre décodeur a une prise péritélévision, vous obtiendrez une meilleure qualité d'image en branchant un câble péritélévision supplémentaire 3.

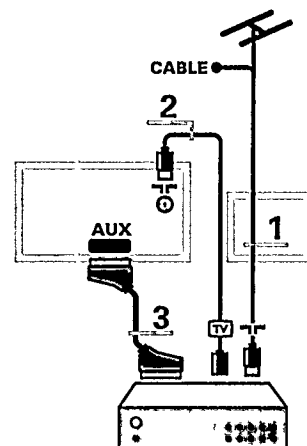

### Branchement du décodeur sur le magnétoscope

- Certains magnétoscopes ont une prise péritélévision spéciale pour le décodeur.
- Branchez un câble péritélévision sur la prise péritélévision de votre décodeur et sur la prise péritélévision spéciale de votre magnétoscope. Consultez également le manuel de votre magnétoscope.
  - Pour brancher votre magnétoscope sur votre téléviseur, voir ci-dessus.

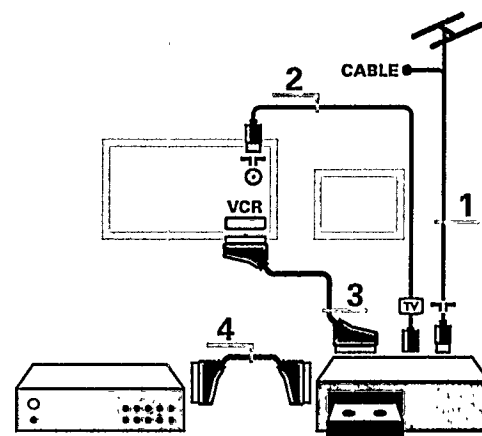

Si vous voulez brancher d'autres appareils sur votre téléviseur, consultez votre revendeur.

## Reproduction du son et de l'image

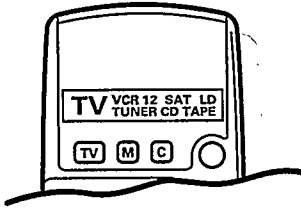

La plupart des installations audio et vidéo qui font partie de notre gamme de produits fonctionnent à partir de la télécommande.

### a. au départ d'un appareil branché uniquement avec un **câble d'antenne**

- o Mettez votre téléviseur en service.
- o Choisissez, à l'aide des touches chiffrées, le numéro de programme sous lequel vous avez mémorisé le signal test.
- o Mettez l'appareil en service avec la télécommande.
- ▷ L'image et/ou le son sont reproduits.

Voulez-vous revenir à l'image de télévision ?

- o Introduisez, à l'aide des touches chiffrées, le numéro de programme de la chaîne de télévision que vous voulez regarder.

### b. au départ d'un appareil branché avec un **câble péréitélévision**

- o Mettez votre téléviseur en service.
- o Mettez votre appareil en service.
- ▷ L'image et/ou le son sont reproduits ou décodés.

Ce n'est pas le cas ?

- o Appuyez sur la touche **M** de votre télécommande jusqu'à ce que l'indication **VCR1, VCR2, SAT, LD, TUNER, CD** ou **TAPE** apparaisse sur fond gris sur l'écran d'affichage.
- o Appuyez sur la touche **C**.
- ▷ L'image et/ou le son sont reproduits.

Voulez-vous revenir à l'image de télévision ?

- o Appuyez sur la touche **TV** sous l'écran d'affichage de la télécommande.
- o Appuyez sur la touche **C**.
- ▷ L'image et/ou le son sont reproduits.



**c.** au départ d'un magnétoscope S-VHS branché avec des câbles S-VHS

- o Mettez votre téléviseur en service.
- o Appuyez plusieurs fois sur la touche **M** de la télécommande jusqu'à ce que l'indication **VCR1** apparaisse sur fond gris.
- o Appuyez sur **C**.
- o Mettez votre magnétoscope S-VHS en service.
- ▷ L'image enregistrée sur votre magnétoscope à partir d'une cassette préenregistrée ou d'une chaîne de télévision est reproduite.

**d.** au départ d'un appareil branché sur la face avant du téléviseur

- o Mettez votre téléviseur en service.
- o Gardez la touche **P** - ou + enfoncée jusqu'à ce que l'indication **FRONT** apparaisse à l'écran.
- o Mettez votre appareil en service.
- ▷ L'image est reproduite.  
Voulez-vous revenir à l'image de télévision ?
- o Introduisez, à l'aide des touches chiffrées, le numéro de programme de la chaîne de télévision que vous voulez regarder.



## Enregistrement avec votre magnétoscope

### 1. Enregistrer un programme de télévision

si vous utilisez un **câble d'antenne**  
uniquement

- Choisissez le numéro de programme sur votre magnétoscope.
- Appuyez sur record ● sous le volet de la télécommande ou sur votre magnétoscope.

si vous utilisez un **câble péritélévision**  
branché sur la prise péritélévision VCR

- Choisissez le numéro de programme sur votre téléviseur.
- Appuyez sur MENU.
- Appuyez sur la touche jaune **c**.
- ▷ L'indication SELECTION ENREG. apparaît.
- Appuyez sur la touche rouge **a**.
- ▷ TV VERS VCR s'affiche.
- Mettez votre magnétoscope en position d'enregistrement (Consultez le manuel de votre magnétoscope).
- Appuyez sur record ● sous le volet de la télécommande ou sur votre magnétoscope.

si vous utilisez un **câble péritélévision**  
branché sur la prise péritélévision AUX

- Choisissez le numéro de programme sur votre téléviseur.
- Mettez votre magnétoscope en position d'enregistrement (Consultez le manuel de votre magnétoscope).
- Appuyez sur record ● sous le volet de la télécommande ou sur votre magnétoscope.

### 2. Enregistrer un programme au départ d'un appareil branché

- Mettez l'appareil en service.
- Appuyez sur MENU.
- Appuyez sur la touche jaune **c**.
- ▷ L'indication SELECTION ENREG. apparaît.
- Avec les touches colorées, choisissez l'appareil branché à partir duquel vous voulez enregistrer.
- ▷ Votre choix s'affiche.
- Mettez votre magnétoscope en position d'enregistrement (Consultez le manuel de votre magnétoscope).
- Appuyez sur record ● sous le volet de la télécommande ou sur votre magnétoscope.

SELECTION ENREG.	
a ■	TV vers VCR
b ■	AUX vers VCR
c ■	FRONT vers VCR
choix: a-c menu off	



# Conseils

## Nettoyage de l'écran

Le nettoyage de l'écran doit être effectué uniquement avec une brosse à poils très doux et à sec. Ne pas utiliser de liquide. Éviter que des objets viennent en contact avec l'écran, celui-ci pourrait être endommagé de manière irréversible.

## Transport

En cas de déplacement de l'appareil, veiller à ce que celui-ci ne soit pas penché lors du transport (voir Information à l'arrière de l'appareil).

## Mauvaise image

Avez-vous choisi le bon système de télévision ?

Votre téléviseur et/ou votre antenne interne se trouvent-ils trop près des haut-parleurs, d'une installation audio sans prise de terre, de tubes néon, etc. ?

La proximité de montagnes ou de hauts immeubles peut être à l'origine d'images dédoublées ou d'ombres. Parfois, on obtient une meilleure qualité d'image en changeant la direction de l'antenne externe.

L'image est-elle méconnaissable ? Vérifiez si vous avez introduit la fréquence correcte ou affinez le réglage de la fréquence.

Voir Préparation, p. 7.

La luminosité et le contraste sont-ils déréglés ?

Appuyez sur la touche **PP**.

## Absence d'image

L'antenne est-elle correctement raccordée ?

Les fiches sont-elles fermement enfoncées dans la prise d'antenne ?

Le câble d'antenne est-il en bon état et muni des fiches adéquates ?

Les dispositifs de branchement à un éventuel second téléviseur sont-ils en bon état ? En cas de doute, consultez votre revendeur.

L'indication **PAS D'IMAGE** signifie que l'appareil périphérique choisi n'émet pas d'image. Avez-vous appuyé sur les bonnes touches de la télécommande ? Essayez encore une fois.

Avez-vous de nouveau appuyé sur  après avoir mis votre télétexte en service ? Vous avez mis le verrouillage hors service ? Voir

Particularités, p. 14.

## Son

N'auriez-vous pas interrompu le son en appuyant par erreur sur la touche  ? Vous avez peut-être coupé les haut-parleurs en appuyant sur l'interrupteur qui se trouve à l'arrière du téléviseur ? Voir Haut-parleurs supplémentaires, p. 27. Choisissez **SPATIAL MARCHÉ** dans le menu Son si les haut-parleurs supplémentaires ne fonctionnent pas.

Voir Son Spatial et Surround, p. 12.

## Télécommande

Votre téléviseur ne réagit plus aux commandes ? Vérifiez si l'indication **TV** apparaît sur fond gris. Avez-vous appuyé sur la touche **C** ?

Les piles ne doivent-elles pas être changées ? Voir Préparation, p. 3.

## Menu

Vous n'avez pas choisi le menu que vous vouliez ? Appuyez une nouvelle fois sur **MENU** ou sur **off** pour sortir du menu.

## Branchements

Vérifiez si vos appareils périphériques sont correctement branchés. Voir p. 25.

Avez-vous mis votre appareil périphérique en service ?

## Toujours pas de résultats ?

Mettez votre téléviseur hors service. Remettez-le en service.

**N'essayez jamais de réparer vous-même une panne de téléviseur.**

Consultez votre revendeur ou un technicien si vous n'obtenez pas de résultats ou si les voyants sur la face avant commencent à clignoter sans avoir appuyé sur une des touches de la télécommande.



Table of TV frequencies.  
 Frequenztafel der Fernsehsender.  
 Liste des fréquences des émetteurs.  
 Frequentietabel TV-Zenders.  
 Tabella delle frequenze delle trasmissioni.  
 Lista de las frecuencias de las emisoras.  
 Lista das frequências dos emissores.  
 Liste over TV senderne.  
 Tabell over TV-frekvenser.

Tabell över TV-frekvenser.  
 TV-taajuustaulukko.  
 Κατάλογος συχνοτήτων πομπών.

EUROPE	CHANNEL	FREQ (MHz)
E2	.....	48.25
E3	.....	55.25
E4	.....	62.25
E5	.....	175.25
E6	.....	182.25
E7	.....	189.25
E8	.....	196.25
E9	.....	203.25
E10	.....	210.25
E11	.....	217.25
E12	.....	224.25
S1	.....	105.25
S2	.....	112.25
S3	.....	119.25
S4	.....	126.25
S5	.....	133.25
S6	.....	140.25
S7	.....	147.25
S8	.....	154.25
S9	.....	161.25
S10	.....	168.25
S11	.....	231.25
S12	.....	238.25
S13	.....	245.25
S14	.....	252.25
S15	.....	259.25
S16	.....	266.25
S17	.....	273.25
S18	.....	280.25
S19	.....	287.25
S20	.....	294.25
H1	.....	303.25
H2	.....	311.25
H3	.....	319.25
H4	.....	327.25
H5	.....	335.25
H6	.....	343.25
H7	.....	351.25
H8	.....	359.25
H9	.....	367.25
H10	.....	375.25
H11	.....	383.25
H12	.....	391.25
H13	.....	399.25
H14	.....	407.25
H15	.....	415.25
H16	.....	423.25
H17	.....	431.25
H18	.....	439.25
H19	.....	447.25
21	.....	471.25
22	.....	479.25
23	.....	487.25
24	.....	495.25
25	.....	503.25
26	.....	511.25
27	.....	519.25
28	.....	527.25
29	.....	535.25
30	.....	543.25
31	.....	551.25
32	.....	559.25
33	.....	567.25
34	.....	575.25
35	.....	583.25
36	.....	591.25
37	.....	599.25
38	.....	607.25
39	.....	615.25
40	.....	623.25
41	.....	631.25
42	.....	639.25
43	.....	647.25
44	.....	655.25
45	.....	663.25
46	.....	671.25
47	.....	679.25
48	.....	687.25
49	.....	695.25
50	.....	703.25
51	.....	711.25
52	.....	719.25
53	.....	727.25
54	.....	735.25
55	.....	743.25
56	.....	751.25
57	.....	759.25
58	.....	767.25
59	.....	775.25
60	.....	783.25
61	.....	791.25
62	.....	799.25
63	.....	807.25
64	.....	815.25
65	.....	823.25
66	.....	831.25
67	.....	839.25
68	.....	847.25
69	.....	855.25

EASTERN EUROPE	CANAL	FREQ (MHz)
R1	.....	49.75
R2	.....	59.25
R3	.....	77.25
R4	.....	85.25
R5	.....	93.25
R 6	.....	175.25
R 7	.....	183.25
R 8	.....	191.25
R 9	.....	199.25
R10	.....	207.25
R11	.....	215.25
R12	.....	223.25
S1	.....	105.25
S2	.....	112.25
S3	.....	119.25
S4	.....	126.25
S5	.....	133.25
S6	.....	140.25
S7	.....	147.25
S8	.....	154.25
S9	.....	161.25
S10	.....	168.25
S11	.....	231.25
S12	.....	238.25
S13	.....	245.25
S14	.....	252.25
S15	.....	259.25
S16	.....	266.25
S17	.....	273.25
S18	.....	280.25
S19	.....	287.25
S20	.....	294.25
H1	.....	303.25
H2	.....	311.25
H3	.....	319.25
H4	.....	327.25
H5	.....	335.25
H6	.....	343.25
H7	.....	351.25
H8	.....	359.25
H9	.....	367.25
H10	.....	375.25
H11	.....	383.25
H12	.....	391.25
H13	.....	399.25
H14	.....	407.25
H15	.....	415.25
H16	.....	423.25
H17	.....	431.25
H18	.....	439.25
H19	.....	447.25
21	.....	471.25
22	.....	479.25
23	.....	487.25
24	.....	495.25
25	.....	503.25
26	.....	511.25
27	.....	519.25
28	.....	527.25
29	.....	535.25
30	.....	543.25
31	.....	551.25
32	.....	559.25
33	.....	567.25
34	.....	575.25
35	.....	583.25
36	.....	591.25
37	.....	599.25
38	.....	607.25
39	.....	615.25
40	.....	623.25
41	.....	631.25
42	.....	639.25
43	.....	647.25
44	.....	655.25
45	.....	663.25
46	.....	671.25
47	.....	679.25
48	.....	687.25
49	.....	695.25
50	.....	703.25
51	.....	711.25
52	.....	719.25
53	.....	727.25
54	.....	735.25
55	.....	743.25
56	.....	751.25
57	.....	759.25
58	.....	767.25
59	.....	775.25
60	.....	783.25
61	.....	791.25
62	.....	799.25
63	.....	807.25
64	.....	815.25
65	.....	823.25
66	.....	831.25
67	.....	839.25
68	.....	847.25
69	.....	855.25

FRANCE	CANAL	FREQ (MHz)
2	.....	55.75
3	.....	60.50
4	.....	63.75
5	.....	176.0
6	.....	184.0
7	.....	192.0
8	.....	200.0
9	.....	208.0
10	.....	216.0
B	.....	116.75
C	.....	128.75
D	.....	140.75
E	.....	159.75
F	.....	164.75
G	.....	176.75
H	.....	188.75
I	.....	200.75
J	.....	212.75
K	.....	224.75
L	.....	236.75
M	.....	248.75
N	.....	260.75
O	.....	272.75
P	.....	284.75
Q	.....	296.75
H1	.....	303.25
H2	.....	311.25
H3	.....	319.25
H4	.....	327.25
H5	.....	335.25
H6	.....	343.25
H7	.....	351.25
H8	.....	359.25
H9	.....	367.25
H10	.....	375.25
H11	.....	383.25
H12	.....	391.25
H13	.....	399.25
H14	.....	407.25
H15	.....	415.25
H16	.....	423.25
H17	.....	431.25
H18	.....	439.25
H19	.....	447.25
21	.....	471.25
22	.....	479.25
23	.....	487.25
24	.....	495.25
25	.....	503.25
26	.....	511.25
27	.....	519.25
28	.....	527.25
29	.....	535.25
30	.....	543.25
31	.....	551.25
32	.....	559.25
33	.....	567.25
34	.....	575.25
35	.....	583.25
36	.....	591.25
37	.....	599.25
38	.....	607.25
39	.....	615.25
40	.....	623.25
41	.....	631.25
42	.....	639.25
43	.....	647.25
44	.....	655.25
45	.....	663.25
46	.....	671.25
47	.....	679.25
48	.....	687.25
49	.....	695.25
50	.....	703.25
51	.....	711.25
52	.....	719.25
53	.....	727.25
54	.....	735.25
55	.....	743.25
56	.....	751.25
57	.....	759.25
58	.....	767.25
59	.....	775.25
60	.....	783.25
61	.....	791.25
62	.....	799.25
63	.....	807.25
64	.....	815.25
65	.....	823.25
66	.....	831.25
67	.....	839.25
68	.....	847.25
69	.....	855.25

ITALY	CANALE	FREQ (MHz)
A	.....	53.75
B	.....	62.25
C	.....	82.25
D	.....	175.25
E	.....	183.75
F	.....	192.25
G	.....	201.25
H	.....	210.25
H1	.....	217.25
S1	.....	105.25
S2	.....	112.25
S3	.....	119.25
S4	.....	126.25
S5	.....	133.25
S6	.....	140.25
S7	.....	147.25
S8	.....	154.25
S9	.....	161.25
S10	.....	168.25
S11	.....	231.25
S12	.....	238.25
S13	.....	245.25
S14	.....	252.25
S15	.....	259.25
S16	.....	266.25
S17	.....	273.25
S18	.....	280.25
S19	.....	287.25
S20	.....	294.25
H1	.....	303.25
H2	.....	311.25
H3	.....	319.25
H4	.....	327.25
H5	.....	335.25
H6	.....	343.25
H7	.....	351.25
H8	.....	359.25
H9	.....	367.25
H10	.....	375.25
H11	.....	383.25
H12	.....	391.25
H13	.....	399.25
H14	.....	407.25
H15	.....	415.25
H16	.....	423.25
H17	.....	431.25
H18	.....	439.25
H19	.....	447.25
21	.....	471.25
22	.....	479.25
23	.....	487.25
24	.....	495.25
25	.....	503.25
26	.....	511.25
27	.....	519.25
28	.....	527.25
29	.....	535.25
30	.....	543.25
31	.....	551.25
32	.....	559.25
33	.....	567.25
34	.....	575.25
35	.....	583.25
36	.....	591.25
37	.....	599.25
38	.....	607.25
39	.....	615.25
40	.....	623.25
41	.....	631.25
42	.....	639.25
43	.....	647.25
44	.....	655.25
45	.....	663.25
46	.....	671.25
47	.....	679.25
48	.....	687.25
49	.....	695.25
50	.....	703.25
51	.....	711.25
52	.....	719.25
53	.....	727.25
54	.....	735.25
55	.....	743.25
56	.....	751.25
57	.....	759.25
58	.....	767.25
59	.....	775.25
60	.....	783.25
61	.....	791.25
62	.....	799.25
63	.....	807.25
64	.....	815.25
65	.....	823.25
66	.....	831.25
67	.....	839.25
68	.....	847.25
69	.....	855.25

**GB**

The frequencies used by a cable company may differ from the frequencies on the table. Consult your cable company or your dealer for detailed information.

**D**

In Kabelfernsehanlagen können Abweichungen von den in den Frequenztabellen aufgeführten Frequenzen vorkommen. Bitte wenden Sie sich an Ihren Fachhändler oder Ihre Kabelfernsehgesellschaft, die Ihnen die zutreffenden Frequenzen mitteilt.

**F**

Les fréquences utilisées par une société de télédistribution peuvent être différentes de celles sur la liste des fréquences. Consultez votre société de télédistribution ou votre revendeur pour des informations plus détaillées.

**NL**

De frequenties die gebruikt worden door een kabelmaatschappij kunnen verschillen van deze op de tabel. Raadpleeg uw kabelexploitant of uw handelaar voor meer informatie.

**I**

Le frequenze usate per una società di teledistribuzione possono essere differenti di quelle nella tabella. Consultate la società di teledistribuzione o il vostro rivenditore per informazione specifica.

**E**

Las frecuencias utilizadas por las empresas de distribución de señal por cable, pueden ser diferentes

736 601 04

