

**Moniteur TVHD  
à rétroprojection**

**Manual d'utilisation  
de votre téléviseur**

**46PP9302**

**Caractéristiques du produit**

- **Affichage haute-définition de 46 po.—  
1080i/480p**
- **Vidéo composant haute-définition/RGB+H/V  
et DB15**
- **Active Control™**
- **Eye Fidelity**
- **APAC™ (Compensation automatique de  
vieillesse des luminophores)**

**Fonctions**

- **Convergence numérique multipoint**
- **Filtre de protection**
- **Virtual Dolby® Surround**
- **Filtre peigne numérique 3 lignes**
- **Image sur image**
- **Style mince, haut de gamme**
- **Télécommande universelle cinéma maison  
rétroéclairée**



*Let's make things better.*



**PHILIPS**

# Renvoyez votre carte d'enregistrement de garantie dès aujourd'hui pour bénéficier de tous les services auxquels vous avez droit.

Une fois votre produit PHILIPS enregistré, vous êtes en mesure de bénéficier de tous les privilèges associés à la propriété d'un produit PHILIPS. Veuillez donc remplir la carte d'enregistrement de garantie accompagnant votre produit et nous la renvoyer le plus tôt possible. Tirez profit de ces importants bénéfices.

## Vérification de la garantie

L'enregistrement de votre produit dans les 10 jours confirme votre droit à une protection maximale selon les termes et conditions stipulés dans votre garantie PHILIPS.

## Confirmation de propriété

Votre carte d'enregistrement de garantie dûment remplie sert de vérification de propriété en cas de perte ou de vol du produit.

## Enregistrement de modèle

Retournez rapidement votre carte d'enregistrement de garantie pour vous assurer de recevoir toutes les informations et offres spéciales auxquelles vous avez droit en tant que propriétaire de votre modèle.

Nous vous **félicitons** de votre acquisition, et vous souhaitons la bienvenue dans la **famille!**

### Cher propriétaire d'un produit PHILIPS :

Merci de votre confiance en PHILIPS. Vous avez choisi un produit de fabrication et de garantie supérieures parmi les meilleurs disponibles sur le marché. Et nous ferons tout en notre pouvoir pour que vous soyez pleinement satisfait de votre achat pour de nombreuses années à venir.

En tant que membre de la famille Philips, vous bénéficiez d'une protection extensive grâce à l'une des garanties les plus complètes de l'industrie et à nos réseaux de service sans pareil.

En outre, votre achat garantit que vous recevrez toutes les informations et offres spéciales auxquelles vous avez droit, ainsi qu'un accès facile à toute une gamme d'accessoires disponibles via notre réseau de téléachat à domicile. Mais ce qui est plus important, vous pouvez compter sur notre engagement total lorsqu'il s'agit de votre entière satisfaction. C'est notre façon de vous souhaiter la bienvenue et de vous remercier d'avoir acheté un produit PHILIPS.

Merci encore,

Lawrence J. Blanford  
Président et directeur général

# PHILIPS



P.S. N'oubliez pas que pour bénéficier pleinement de votre produit PHILIPS, vous devez retourner votre carte d'enregistrement de garantie dans les 10 jours suivant votre achat. Faites-nous donc parvenir votre carte dès aujourd'hui !

## Reconnaissez ces symboles de sécurité



Ce symbole d'éclair s'applique aux matériaux non isolés présents dans votre appareil pouvant causer un choc électrique. Pour assurer la sécurité des tous les membres de votre famille, ne retirez pas le boîtier de votre appareil.

Un point d'exclamation sert à attirer votre attention sur certaines fonctions avec lesquelles vous devriez vous familiariser, en lisant toutes les informations avec soin afin de prévenir tout problème de fonctionnement et d'entretien.

**AVERTISSEMENT : POUR ÉVITER LES INCENDIES OU LES CHOC ÉLECTRIQUES, NE PAS EXPOSER CE MATÉRIEL À LA PLUIE OU À L'HUMIDITÉ.**

**MISE EN GARDE:** pour éviter les chocs électriques, introduire la lame la plus large de la fiche dans l'orifice correspondant de la prise murale et insérer bien à fond.

**PHILIPS** Visitez notre site sur le web à <http://www.philips.com>

# - IMPORTANTES CONSIGNES DE SÉCURITÉ -

## Lire avant de faire fonctionner l'appareil

1. Lire les instructions.
2. Conserver les instructions.
3. Obéir à tous les avertissements.
4. Suivre toutes les instructions.
5. Éviter d'utiliser cet appareil à proximité d'une source d'eau.
6. Nettoyer à l'aide d'un linge sec seulement.
7. Ne pas nuire à la circulation des orifices de ventilation. Effectuer l'installation selon les instructions du fabricant.
8. Ne pas installer près d'une source de chaleur comme un radiateur, un registre de chaleur, une cuisinière ou tout autre appareil (y compris les amplificateurs) qui dégage de la chaleur.
9. Ne pas contourner la mesure de sécurité de la fiche polarisée ou de mise à la terre. Une fiche polarisée dispose de deux lames dont l'une est plus large que l'autre. Une fiche avec mise à la terre est dotée de deux lames ainsi que d'une troisième broche de mise à la terre. La lame plus large ou troisième broche est fournie pour votre sécurité. Lorsque la fiche fournie ne correspond pas à votre prise, consulter un électricien pour qu'il effectue le remplacement de la prise périmée.
10. Protéger le cordon d'alimentation en évitant de marcher dessus ou de le coincer particulièrement au niveau de la fiche, des prises de courant et à l'endroit où il sort de l'appareil.
11. N'utiliser que l'équipement ou les accessoires spécifiés par le fabricant.
12.  L'appareil ne doit être utilisé qu'avec le chariot, socle, trépied, support ou table spécifié par le fabricant ou vendu avec l'appareil. Un appareil utilisé en combinaison avec un chariot doit être déplacé avec soin afin d'éviter les risques de blessures occasionnées par le renversement de l'appareil.
13. Débrancher cet appareil durant les orages électriques ou lorsqu'il n'est pas utilisé pour une période de temps prolongée.
14. L'entretien ou la réparation de l'appareil doit être effectué par un personnel qualifié seulement. Il faut faire réparer l'appareil dès que celui-ci a été endommagé, qu'il s'agisse du cordon ou de la fiche d'alimentation, si du liquide a été renversé ou des objets sont tombés dans l'appareil, s'il a été exposé à la pluie ou à une humidité excessive, s'il ne fonctionne pas normalement ou s'il a subi un choc.
15. Ce produit peut contenir du plomb et du mercure. La mise au rebut de ces substances peut être réglementée par suite de considérations environnementales. Pour de plus amples informations concernant la mise au rebut ou le recyclage de l'appareil, communiquer avec les autorités locales ou avec la Electronic Industries Alliance : [www.eiae.org](http://www.eiae.org)
16. **Dommages nécessitant des réparations** - L'appareil doit être réparé par un personnel qualifié lorsque :
  - A. Le cordon ou la fiche d'alimentation est endommagé ;
  - B. Des objets sont tombés dans l'appareil ou du liquide a été renversé dans l'appareil ; ou
  - C. L'appareil a été exposé à la pluie ; ou
  - D. L'appareil semble ne pas fonctionner correctement ou affiche un changement marqué dans la performance ; ou
  - E. L'appareil a subi un choc ou le boîtier est endommagé.
17. **Inclinaison/stabilité** - Tous les postes de télévision doivent répondre aux normes de sécurité internationales globales recommandées, relativement aux propriétés d'inclinaison et de stabilité du boîtier.
  - Il ne faut pas compromettre ces normes de construction par une utilisation excessive de force sur la partie avant ou supérieure du boîtier afin d'éviter de faire renverser l'appareil.
  - De plus, ne pas mettre vos enfants ou vous-même en danger, en plaçant des dispositifs électroniques ou des jouets sur le dessus du poste. Ces objets pourraient tomber du téléviseur sans qu'on s'y attende et entraîner des dommages ou des blessures.
18. **Montage mural ou montage au plafond** - Si l'appareil doit être monté au mur ou au plafond, l'installation doit être effectuée selon les recommandations du fabricant.
19. **Lignes électriques** - Une antenne extérieure doit être installée loin des lignes électriques.
20. **Mise à la terre d'une antenne extérieure** - Si une antenne extérieure est connectée au récepteur, s'assurer que le système d'antenne est mis à la terre de façon à fournir une protection contre les surcharges de courant et les charges statiques accumulées.

L'article 810 du Code national de l'électricité, ANSI/NFPA No. 70-1984, offre des informations relatives à la mise à la terre correcte du mât et des structures de support, la mise à la terre de la descende d'antenne vers un dispositif de décharge, la taille des connecteurs de mise à la terre, l'emplacement du dispositif de décharge d'antenne, le raccordement des conducteurs de terre ainsi qu'aux exigences relatives au conducteur de terre. Voir la figure ci-dessous.
21. **Pénétration d'objet et de liquide** - Prendre tous les soins nécessaires pour éviter que des objets tombent ou que des liquides s'écoulent à travers les orifices du boîtier.

**Remarque pour les installateurs de système de câble :** ce rappel est à l'intention des installateurs de système de câble afin d'attirer leur attention sur l'article 820-40 du code NEC fournissant les marches à suivre en ce qui a trait à une mise à la terre adéquate et en particulier spécifie que le câble de masse doit être raccordé au système de mise à la masse du bâtiment, aussi près que possible du point d'entrée du câble.

### EXEMPLE DE MISE À TERRE D'UNE ANTENNE SUIVANT LES RECOMMANDATIONS DU NATIONAL ELECTRICAL CODE (NEC)

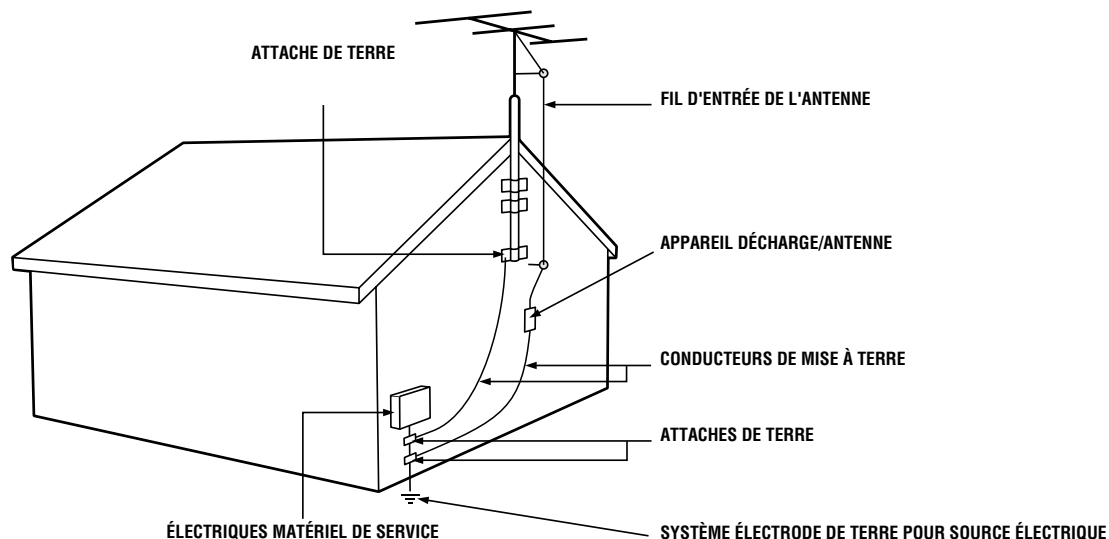

# TABLE DES MATIÈRES

## INTRODUCTION

Bienvenue/Enregistrement de votre téléviseur	2
Sécurité/Précautions	2-3
Fonctions	5



## CONNEXION DE DISPOSITIFS EXTERNES SUR VOTRE TÉLÉVISEUR

Survot du panneau de connexion :	
Entrées et sorties standard	6
Survot du panneau de connexion :	
Entrées haute définition	7
Connexion d'un magnétoscope	8
Connexion d'un magnétoscope et d'un boîtier du service de câble	9
Connexion et utilisation d'une chaîne audio haute-fidélité avec votre téléviseur	10
Connexion d'un lecteur DVD standard	11
Connexion d'un lecteur DVD à balayage progressif	12
Connexion d'un dispositif S-Vidéo	13
Connexion d'un récepteur HD aux prises d'entrées haute définition HD INPUT-AV 4	14
Connexion d'un récepteur HD aux prises d'entrées haute définition HD INPUT-AV 5	15
Connexion d'un caméscope	16
Connexion et utilisation d'un casque d'écoute avec le téléviseur	17



## UTILISATION DE LA TÉLÉCOMMANDE

Programmation de la télécommande du téléviseur pour fonctionner avec des dispositifs externes	18
Utilisation de la méthode d'entrée de codes pour programmer la télécommande	19
Utilisation de la méthode de recherche pour programmer la télécommande	20
Codes d'entrée directe pour les dispositifs externes A/V	21-22
Utilisation de la télécommande avec des dispositifs externes	23
Utilisation des boutons AV et Source Select	24
Utilisation de AutoSound™	25
Utilisation de AutoPicture™	26
Utilisation de AutoSurf™	27
Utilisation de Liste de programmes et de Canal alternatif	28
Utilisation de la commande Sommeil	29



## UTILISATION DES SOUS-MENUS À L'ÉCRAN

### IMAGE

Réglage des commandes de l'image	30
Réglage de la commande Eye Fidelity	31
Réglage de la commande Contraste dynamique	32



### SON

Réglage des commandes Aigus, Graves et Équilibre	33
Utilisation de la commande AVL (Limiteur de niveau audio)	34
Sélection des modes de son Surround	35
Sélection du mode de son stéréo/mono	36
Sélection de la fonction SAP (Voie audio secondaire)	37
Utilisation de la commande Augmentation des graves	38



## FONCTIONS

Réglage du réveil-matin	
Réglage de l'heure	39
Affichage de l'heure	40
Réglage de l'heure de début et de l'heure d'arrêt du réveil-matin	41
Sélection du canal du réveil-matin	42
Réglage de la commande Activer du réveil-matin	43
AutoLock™	
Comprendre AutoLock™	44
Réglage du code d'accès AutoLock™	45
Utilisation de AutoLock™ pour bloquer les canaux	46
Utilisation de AutoLock™ pour bloquer par classement de films	47
Utilisation de AutoLock™ pour bloquer par classement d'émissions de télévision	48
Activation et désactivation de la commande de blocage AutoLock™	49
Utilisation de AutoLock™ pour bloquer par émission non classifiées	50
Utilisation de AutoLock™ pour bloquer les émissions sans classement	51
Révision des paramètres AutoLock™ en cours	52
Utilisation de la commande Sous-titres	53
Utilisation de la commande Format d'image	54-55
Utilisation de la fonction Active Control™	56



## APPENDICES

Appendice A: Informations de compatibilité relatives aux entrées haute définition du téléviseur	57
Appendice B : Spécifications du modèle	58
Appendice C : Réglage de l'espace colorimétrique des entrées HD	59



## INFORMATIONS GÉNÉRALES

Soins et entretien	60
Dépannage	61-62
Glossaire des termes de télévision	63
Index	64
Centres de service Philips	65-66
Garantie limitée	72

## Articles accompagnant votre téléviseur

Lorsque vous déballerez votre téléviseur de la boîte, vous y trouverez un **Manuel d'utilisation** contenant des informations sur la sécurité, les centres de service ainsi qu'une carte d'enregistrement de garantie, une télécommande et des piles pour la télécommande.

Veillez prendre quelques minutes pour remplir votre carte d'enregistrement. Le numéro de série du téléviseur se trouve à l'arrière de l'appareil.

Veillez également lire dans ce manuel, les informations sur le nettoyage et l'entretien de votre téléviseur.

**Active Control™** est une fonction permettant de mesurer et de corriger continuellement tous les signaux entrants afin d'obtenir les meilleurs paramètres d'image. Cette fonction fournit en tout temps une image nette et sans parasites et ce, à partir de n'importe quelle source NTSC. NTSC est le format de la National Television Standards Committee conçu dans les années quarante pour les signaux vidéo analogiques de télédiffusion (525 lignes : 30 Hz.)

**Canal alternatif (A/CH)** est un bouton vous permettant de faire basculer entre le canal en cours et le canal affiché précédemment.

**APAC™** ou fonction de compensation automatique du vieillissement des luminophores. Utilisée avec la fonction de formatage automatique du téléviseur afin d'empêcher les brûlures d'écran créées par des images immobiles. La fonction automatique APAC™ fait déplacer périodiquement l'image de votre téléviseur en petits incréments mais en incréments suffisants pour estomper la rétention des images. APAC™ fonctionne comme un économiseur d'écran pour votre téléviseur.

**Prises audio/vidéo** offrent une connexion directe pour votre magnétoscope et autres dispositifs pour une qualité d'image et une lecture sonore haut de gamme. Des prises d'entrée vidéo composant sont fournies pour une résolution haute fidélité des couleurs et des images lors de l'utilisation de matériel de source vidéo numérique, comme un DVD.

**Commande AVL (Audio Volume Leveler)** ou limiteur de niveau audio. Permet de garder le son du téléviseur à un niveau égal. Les variations sonores qui se produisent lors d'un changement de programme ou durant les pauses commerciales sont ainsi réduites pour offrir une sonorité égale et confortable.

**AutoChron™** permet de régler automatiquement l'heure et la date du jour et de la maintenir avec précision numérique même suivant des baisses de tension, des pannes de courant et les modifications d'heure avancée.

**AutoLock™** permet de bloquer les programmes qui ne conviennent pas aux enfants en bas âge grâce à la technologie de puce antiviolence.

**Format automatique** permet de détecter automatiquement le format du signal entrant et de le régler pour remplir l'écran. Votre télécommande dispose également d'un bouton Format vous permettant de sélectionner le format d'image de votre choix.

**AutoPicture™** vous permet, à l'aide d'un seul bouton, d'effectuer le réglage de l'image de votre téléviseur pour différents types de programme, comme sports, films et multimédias (jeux).

**AutoSound™** vous permet de sélectionner entre trois commandes réglées en usine et une commande personnelle que vous réglez selon vos préférences via le sous-menu Son à l'écran. Les trois commandes réglées à l'usine —Voix, Musique et Théâtre—vous permettent de personnaliser l'audio de votre téléviseur et d'améliorer le programme en cours de visualisation.

**AutoSurf™** vous permet de passer facilement aux canaux qui vous intéressent seulement. Vous pouvez programmer jusqu'à 10 canaux dans la mémoire AutoSurf™ du téléviseur via l'affichage à l'écran.

**Changeur de canaux** vous permet d'ajouter ou de supprimer des canaux de la liste de canaux sauvegardés dans la mémoire du téléviseur. Grâce au changeur de canaux, il est facile de limiter ou d'augmenter le nombre de canaux qui vous sont disponibles lorsque vous appuyez sur les boutons CH +/- de votre télécommande.

**Sous-titres** vous permettent de lire le contenu vocal des programmes de télévision sur l'écran de votre téléviseur.

**Virtuel Dolby\* Surround (DOLBY VIRTUAL au sous-menu à l'écran)** utilise deux haut-parleurs pour simuler l'effet ambisonique produit par un système à canaux multiples.

**Dynamic Contrast (Contraste dynamique)** permet d'accroître la qualité de l'image en augmentant le contraste entre les zones claires et sombres de l'image en même temps que les images changent à l'écran.

**Eye Fidelity** permet de choisir entre deux techniques de balayage d'image différentes : progressif et entrelacé. Un balayage progressif permet de doubler le nombre de lignes d'image visibles par zone en affichant toutes les lignes de trame en même temps, éliminant ainsi les papillotements. Le mode entrelacé permet l'affichage vertical double (entrelacé) d'un balayage progressif afin de réduire les artefacts dus aux mouvements. Le mode entrelacé permet également d'éliminer les lignes irrégulières qui se produisent quelquefois avec les surfaces courbes et angulaires.

**Des entrées vidéo composant haute définition** vous permettent d'effectuer le raccordement de signaux haute définition sur votre téléviseur. Les images offrent une grande pureté et précision chromatiques ainsi qu'une réduction du bruit dans la couleur. L'entrée HD INPUT-AV 4 de votre téléviseur fournit des entrées HD séparées pour vidéo composant (YPbPr), RVB, synchronisation horizontale et verticale et audio. Par ailleurs, HD INPUT-AV 5 fournit une prise DB15 (pas pour VGA ou ordinateurs) ainsi que des prises audio.

**Chaîne stéréophonique haute fidélité** avec amplificateur audio intégré et enceinte acoustique double. Le système vous permet d'écouter des émissions stéréo ou bilingues en Voie audio secondaire (SAP) lorsqu'elles sont disponibles.

**Télécommande universelle cinéma maison** permet de piloter votre téléviseur et d'autres dispositifs de télécommande à infrarouge, comme magnétoscope, convertisseur de canaux, récepteur de signaux par satellite et autres. **REMARQUE :** Il est possible que vous deviez programmer la télécommande pour qu'elle fonctionne avec des dispositifs autres que le téléviseur. Voir les pages 18–23.

**Incredible Surround™** améliore vos programmes stéréo grâce à une sonorité amplifiée.

**Menu à l'écran** affiche les commandes du téléviseur pour vous permettre de les régler (elles peuvent être affichées en anglais, français ou espagnol).

**Fonction Image sur image (PIP)** vous permet de surveiller une source vidéo tout en regardant une autre en même temps. Vous pouvez faire basculer entre l'image principale et l'image secondaire ou positionner la fenêtre PIP dans n'importe quel coin de l'écran.

**Liste de programmes** permet d'afficher la liste de vos canaux favoris sur simple pression d'une touche. Vous pouvez faire défiler la liste, mettre un canal favori en surbrillance et syntoniser le canal.

**Filtre d'écran protecteur** pour éviter d'endommager l'écran lenticulaire très délicat. Tout le monde sait que des accidents peuvent survenir lorsqu'il y a des enfants ou des animaux dans la maison.—surtout lorsque les parents ne sont pas dans la pièce. Philips a créé ce filtre d'écran protecteur spécialement pour les écrans HD afin de protéger votre investissement tout en offrant la meilleure qualité d'image possible.

**Sommeil** met automatiquement le téléviseur hors tension après une période de temps que vous avez déterminée.

**VHF/UHF ou CATV** systèmes de télédistribution standard VHF/UHF ou par câble CATV offrant également des capacités évoluées de vidéo haute définition.

**Filtre peigne 3 lignes** permet de séparer la composante couleur de la partie monochrome du signal de télévision. Grâce à une meilleure correction des effets de bord vertical et la quasi-absence de traînées ponctuelles, ce filtre répond aisément aux demandes des lecteurs DVD et des autres sources vidéo haute résolution évoluées.



En tant que partenaire Energy Star®, Philips Consumer Electronics a déterminé que ce produit répond aux directives d'efficacité énergétique Energy Star®. Energy Star® est une marque de commerce déposée aux États-Unis. L'utilisation de produits portant l'étiquette Energy Star®

permet d'économiser l'énergie. Économiser l'énergie réduit la pollution de l'air ainsi que votre facture d'électricité.

Active Control, APAC, AutoPicture, AutoSound, AutoSurf et Incredible Surround sont des marques déposées de Philips Consumer Electronics North America. Copyright 2002 Philips Consumer Electronics.

\*Manufacturé avec l'autorisation de Dolby Laboratories. "Dolby", "Pro Logic" et le symbole double-D sont des marques de commerce de Dolby Laboratories.

## Directives de fin de vie

Votre nouveau téléprojecteur ainsi que son emballage contiennent des matériaux qui peuvent être recyclés et réutilisés. Des compagnies spécialisées peuvent recycler votre produit afin d'augmenter la quantité de matériaux réutilisables et de minimiser la quantité de matériaux à éliminer de la façon appropriée. Les piles utilisées dans votre produit ne doivent pas être simplement jetées lorsqu'elles sont épuisées mais mises au rebut comme déchets chimiques dans un centre de recyclage. Communiquez avec les organismes de réglementation locaux appropriés pour savoir comment mettre au rebut votre vieux téléviseur, les piles et le matériel d'emballage dès qu'il est temps de les remplacer.



## SURVOL DU PANNEAU DE CONNEXION : ENTRÉES ET SORTIES STANDARD

Vous pouvez connecter toute une gamme de dispositifs vidéo et audio sur votre téléviseur et ce, de plusieurs façons différentes. Cette page et la page suivante fournissent un aperçu de la compatibilité des signaux et du type de dispositifs que vous pouvez raccorder aux prises. Des exemples de connexion sont fournis au cours des pages suivantes. Consultez les pages 1 et 2 du Guide d'installation et d'utilisation rapide accompagnant votre téléviseur pour des exemples de connexions de base. Veuillez également consulter la page 6 de cette publication pour un exemple de connexion PIP (Image sur image). Vous pouvez également consulter les instructions accompagnant chaque dispositif particulier pour de plus amples informations sur les connexions.

### Ce qu'il est possible de raccorder aux prises de panneau

- 1** **ANTENNA IN 75Ω** —(Entrée d'antenne 75Ω) utilisée pour connecter les signaux de radiofréquence (RF) en provenance de l'antenne VHF/UHF ou du système de câble. Il s'agit de signaux 480i.
- 2** **YPbPr (prises d'entrée vidéo composant [CVI])**—compatible avec les signaux 480i seulement. Utilisée pour connecter des dispositifs dotés de sorties vidéo composant, comme lecteur DVD, lecteur de disque laser, système de jeux vidéo, récepteur de signaux de satellite ou autres. Utilisez les prises AUDIO INPUT-AV 1 L (gauche) et R (droite) pour connecter le son.
- 3** **S-VIDEO (super vidéo)** —compatible seulement avec les signaux 480i. Utilisez cette prise pour effectuer la connexion de vos dispositifs dotés de sorties Super VHS (S-VHS), comme magnétoscopes, lecteurs DVD, lecteurs de disque laser, systèmes de jeux vidéo ou autres.
- 4** **VIDEO (composite) (INPUT-AV 1, INPUT-AV 2 et panneau de prises latérales du téléviseur [AV3])**—compatibles avec les signaux 480i seulement. Utilisez ces prises pour effectuer la connexion de vos dispositifs dotés de sorties vidéo, comme magnétoscopes, systèmes de jeux vidéo ou autres.
- 5** **AUDIO (INPUT-AV 1, INPUT-AV 2 et panneau de prises latérales du téléviseur [AV3])**—entrées utilisées pour effectuer la connexion aux prises de sortie audio de vos magnétoscopes, lecteurs DVD et autres dispositifs.
- 6** **OUTPUT (VIDEO/AUDIO)**—(Sortie vidéo/audio) compatible avec les signaux 480i seulement. Utilisez cette sortie pour effectuer la connexion à un magnéscope et pour enregistrer des programmes en provenance du téléviseur. Les sorties AUDIO peuvent également être utilisées pour effectuer la connexion à une chaîne audio haute fidélité.
- 7** **Prise pour casque d'écoute**—utilisée pour brancher votre casque d'écoute pour votre écoute personnelle.

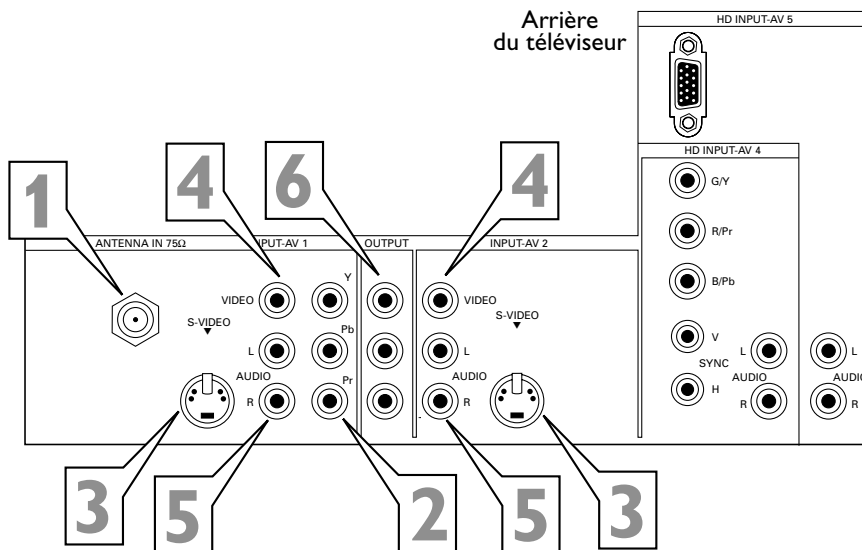

Sommaire de compatibilité des signaux

Prises d'entrée du téléviseur	Signal de sortie compatible d'une source ou dispositif externe
ANTENNA IN 75Ω, INPUT AV-1, INPUT AV-2 et panneau de prises latérales du téléviseur	480i (480 lignes, balayage entrelacé)

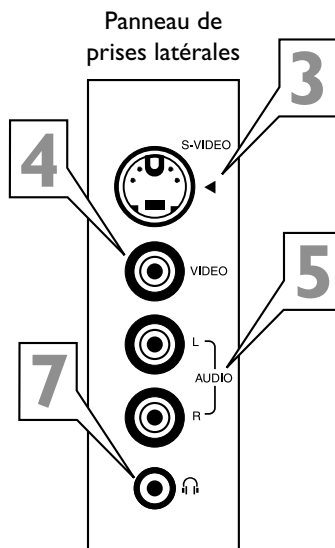

**REMARQUE:**  
le téléviseur reconnaît le panneau de prises latérales comme étant AV3.

### ASTUCES

- Les signaux raccordés aux entrées HD INPUT-AV 4 ou HD INPUT-AV 5 fourniront une image de qualité supérieure. Des exemples de sources de ce type de signaux sont les lecteurs DVD à balayage progressif (480p) ou les récepteurs HD (1080i ou 480p) avec sorties YPbPr ou RVB. Les signaux 1080i vous offriront la meilleure image possible. Les dispositifs à sorties RVB peuvent ou non disposer de sorties SYNC H et V pour connecter aux entrées HD INPUT-AV 4 H et SYNC V (voir page 57). Les instructions relatives à la sélection de l'espace colorimétrique AV4 et AV5 (YPbPr ou RGB) se trouvent à la page 59.
- Parmi les entrées 480i-compatibles (ANTENNA IN 75Ω, INPUT AV-1, INPUT AV-2 et le panneau de prises latérales [AV3]), vous obtiendrez la meilleure image en utilisant les entrées vidéo composant (étiquetées YPbPr). Les entrées S-Vidéo fourniront le niveau de qualité d'image suivant.

### ✓ À PRENDRE EN NOTE

Les entrées du panneau de prises latérales sont très utiles pour y raccorder un caméscope. Voir page 16.

## SURVOL DU PANNEAU DE CONNEXION : ENTRÉES HAUTE DÉFINITION



Les prises HD INPUT-AV 4 et HD INPUT-AV 5 vous permettent de raccorder des appareils numériques dotés de sorties de signal 1080i ou 480p.

### Ce qu'il est possible de connecter aux prises d'entrée haute définition

**1 HD INPUT-AV 4**—utilisez cette entrée pour raccorder le matériel numérique avec un signal de sortie de 1080i ou 480p, comme les récepteurs HD (1080i ou 480p) ou les lecteurs DVD dotés de fonctionnalités de balayage progressif (480p). Vous pouvez raccorder le matériel doté de sorties vidéo composant YPbPr ou RGB aux prises HD INPUT-AV 4. Les connexions SYNC H et V ne seront peut-être pas nécessaires pour les connexions RVB. (Voir page 57.) Les prises d'entrée audio dédiées se trouvent avec les prises vidéo HD INPUT-AV 4.

**REMARQUE :** La fonction PIP (Image sur image) n'est pas disponible avec AV 4.

**2 HD INPUT-AV 5**—utilisez cette entrée pour effectuer le raccordement du matériel numérique doté d'un signal de sortie de 1080i ou 480p, comme les récepteurs HD (1080i ou 480p) ou les lecteurs DVD (480p). La prise HD INPUT-AV 5 accepte un connecteur DB15. Les prises d'entrée audio dédiées se trouvent avec la prise vidéo HD INPUT-AV 5.

**REMARQUE :** La fonction PIP (Image sur image) n'est pas disponible avec AV5.

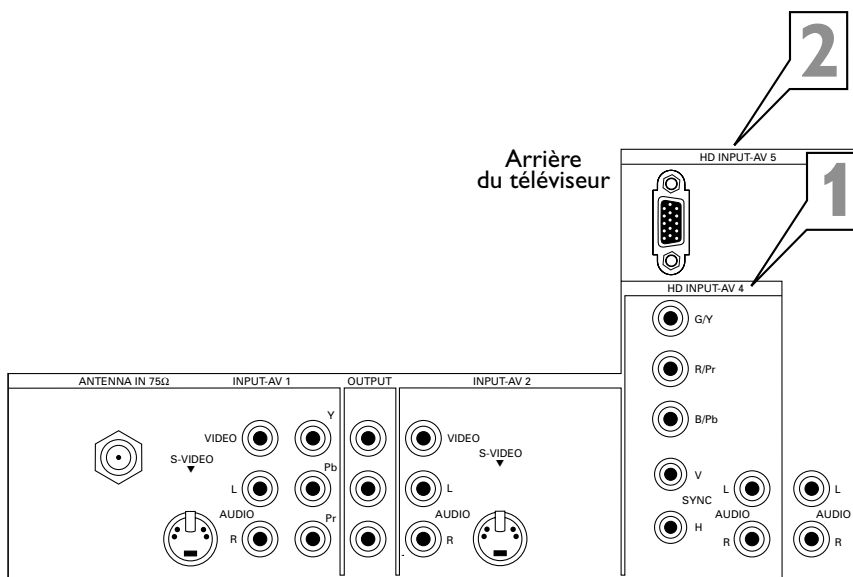

### Sommaire de compatibilité des signaux

Prises d'entrée du téléviseur	Signal de sortie compatible d'une source ou dispositif externe
HD INPUT-AV 4 et HD INPUT-AV 5	1080i (1080 lignes, entrelacées) ou 480p (480 lignes, à balayage progressif)

### ASTUCES

- Le paramètre d'espace colorimétrique par défaut du téléviseur pour HD INPUT-AV 4 est YPbPr et pour HD INPUT-AV 5, RVB. Si l'image semble totalement incorrecte, essayez de changer le paramètre d'espace colorimétrique de l'appareil numérique ou du téléviseur. Pour de plus amples informations sur le réglage de l'espace colorimétrique d'un appareil numérique, consultez le guide de l'utilisateur de votre appareil. Pour effectuer le réglage de l'espace colorimétrique du téléviseur, consultez la page 59 du présent guide.
- Ce téléviseur est conçu pour assurer la compatibilité avec les normes de signaux haute définition 1080i et 480p tel que spécifié par la norme EIA770.3 de la Electronic Industries Association. Puisque les normes de sortie peuvent varier d'un fabricant à l'autre, il est possible que certains appareils numériques n'affichent pas les images correctement à l'écran du téléviseur.
- La fonction PIP (Image sur image) ne fonctionne pas avec les sources de signal HD INPUT-AV 4 ou HD INPUT-AV 5. AV4 et AV5 ne peuvent pas être affichés dans la fenêtre PIP et la fenêtre PIP ne peut pas être affichée lorsque AV4 ou AV5 est affiché à l'écran principal.



## CONNEXION D'UN MAGNÉTOSCOPE

Les prises d'entrée audio/vidéo (AV) du téléviseur permettent une connexion directe de l'image et du son entre le téléviseur et les dispositifs externes comme magnétoscopes, lecteur DVD et autres dispositifs dotés de prises de sortie AV.

L'exemple suivant utilise les prises INPUT-AV 1 et illustre l'une des façons de raccorder un magnétoSCOPE à votre téléviseur. Consultez le manuel d'utilisation de votre magnétoSCOPE pour de plus amples informations sur les connexions. Pour réaliser les connexions illustrées dans cet exemple, vous aurez besoin des articles suivants :

- un câble coaxial (75Ω)
- un câble pour la connexion vidéo (connecteur RCA standard)
- deux câbles de connexion audio (connecteurs RCA standard) [un seul câble est nécessaire pour un magnétoSCOPE non stéréo].

**REMARQUE :** Les câbles ne sont pas fournis avec votre téléviseur. Vous pourrez facilement vous les procurer auprès de n'importe quelle boutique électronique. Vous pouvez également communiquer avec notre Centre de service à la clientèle au 1-800-531-0039.

### DEBUT

- 1** Raccordez un signal d'antenne ou du câble à la prise ANT IN à l'arrière du magnétoSCOPE.
- 2** Connectez la prise OUT (SORTIE) à l'arrière du magnétoSCOPE à la prise ANTENNA IN 75 à l'arrière du téléviseur.
- 3** Connectez la prise VIDEO OUT (SORTIE VIDÉO) à l'arrière du magnétoSCOPE à la prise INPUT AV1 VIDEO (ENTRÉE VIDÉO AV1) à l'arrière du téléviseur.
- 4** Connectez les prises de sortie audio R (droite) et L (gauche) à l'arrière du magnétoSCOPE aux prises AUDIO INPUT-AV 1 à l'arrière du téléviseur.

**REMARQUE :** si le magnétoSCOPE est du type mono (non stéréo), ne raccordez que le câble audio gauche, doté généralement d'un connecteur de couleur blanche.

- 5** Appuyez sur le bouton AV de la télécommande jusqu'à ce que vous puissiez sélectionner la source AV1.
- 6** Allumez le magnétoSCOPE et appuyez sur PLAY (Lecture) pour faire jouer une vidéocassette sur le téléviseur.

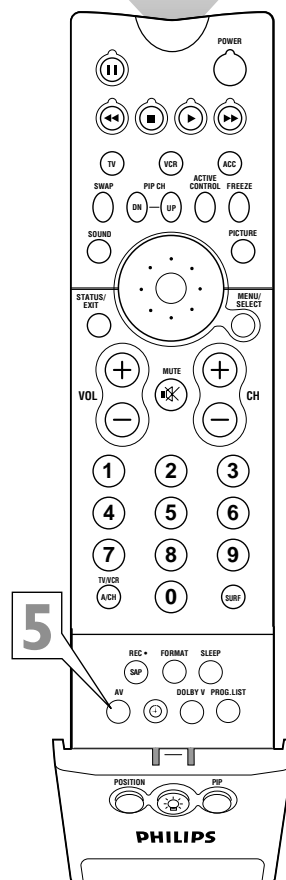
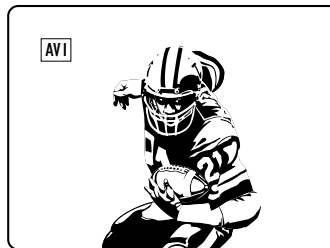
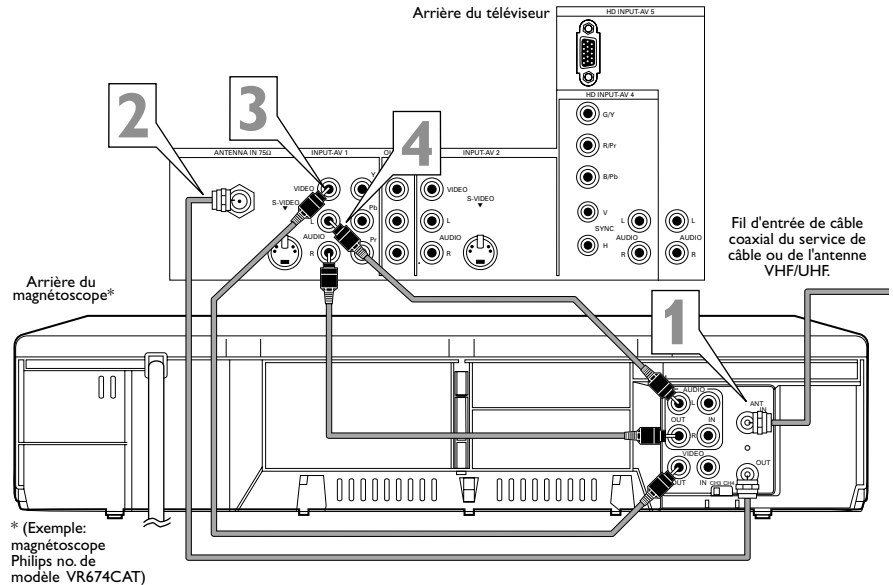

### ASTUCE

Pour simplifier l'exécution des connexions, les câbles audio et vidéo disposent souvent de connecteurs à code de couleurs. Les prises sur votre téléviseur sont codées de la même manière afin de faire correspondre les connecteurs. Le code de couleurs est comme suit :

- Jaune pour vidéo (composite)
- Rouge pour le canal audio droit
- Blanc pour le canal audio gauche

**REMARQUE :** si votre magnétoSCOPE est de type mono (non stéréo), vous ne devez connecter qu'un seul câble audio. Vous devez vous assurer que le téléviseur est réglé à MONO pour la source sonore à laquelle vous avez connecté le magnétoSCOPE (INPUT-AV 1, INPUT-AV2 ou les entrées du panneau latéral [AV3]). Autrement, le son ne vous parviendra que depuis un seul des haut-parleurs du téléviseur. Voir page 36.

### À PRENDRE EN NOTE

Consultez les pages 6 et 7 du *Guide d'utilisation et d'installation rapide* pour de plus amples informations concernant l'utilisation de la fonction PIP. Diverses connexions PIP sont possibles. L'option de connexion VCR (MagnétoSCOPE) indiquée dans le *Guide d'utilisation et d'installation rapide* vous permet d'utiliser le magnétoSCOPE comme second bloc d'accord dédié pour l'affichage des canaux dans la fenêtre PIP. Veuillez également prendre note que le bouton PIP SWAP de votre télécommande vous permet de basculer entre la fenêtre principale et la fenêtre PIP à l'écran.



# CONNEXION D'UN MAGNÉTOSCOPE ET D'UN BOÎTIER DU SERVICE DE CÂBLE



L'exemple suivant illustre une connexion entre un magnéscope et un boîtier du service de câble.

Consultez le manuel d'utilisation du magnéscope pour de plus amples informations sur les différentes connexions. Pour réaliser les connexions illustrées dans cet exemple, vous aurez besoin des articles suivants :

- un répartiteur de signaux bidirectionnel
- deux câbles coaxiaux (75Ω)
- un câble pour la connexion vidéo (connecteur RCA standard)
- deux câbles pour la connexion audio (connecteurs RCA standard) [un câble seulement est nécessaire pour connecter un magnéscope mono).

**REMARQUE :** les câbles ne sont pas fournis avec votre téléviseur. Vous pourrez facilement vous les procurer auprès de n'importe quelle boutique électronique. Vous pouvez également communiquer avec notre Centre de service à la clientèle au 1-800-531-0039.

## DEBUT

- 1 Connectez un signal de câblodiffusion à un répartiteur de signaux bidirectionnel.
- 2 Connectez l'une des sorties du répartiteur de signaux bidirectionnel à l'entrée INPUT sur le boîtier du service de câble.
- 3 Connectez l'autre sortie du répartiteur de signaux bidirectionnel à l'entrée ANTENNA IN 75 à l'arrière du téléviseur.
- 4 Connectez la prise OUTPUT du boîtier du service de câble à la prise ANT IN à l'arrière du magnéscope.
- 5 Connectez la prise VIDEO OUT du magnéscope à la prise VIDEO INPUT-AV 1 à l'arrière du téléviseur.
- 6 Connectez les prises AUDIO OUT R (droite) et L (gauche) du magnéscope aux prises AUDIO INPUT-AV 1 à l'arrière du téléviseur.

**REMARQUE :** si le magnéscope est de type mono, connectez seulement le câble audio gauche, doté généralement d'un connecteur de couleur blanche.

- 7 Appuyez sur le bouton AV de la télécommande jusqu'à ce que vous puissiez sélectionner la source AV1.
- 8 Allumez le magnéscope et appuyez sur PLAY (Lecture) pour faire jouer une vidéocassette.

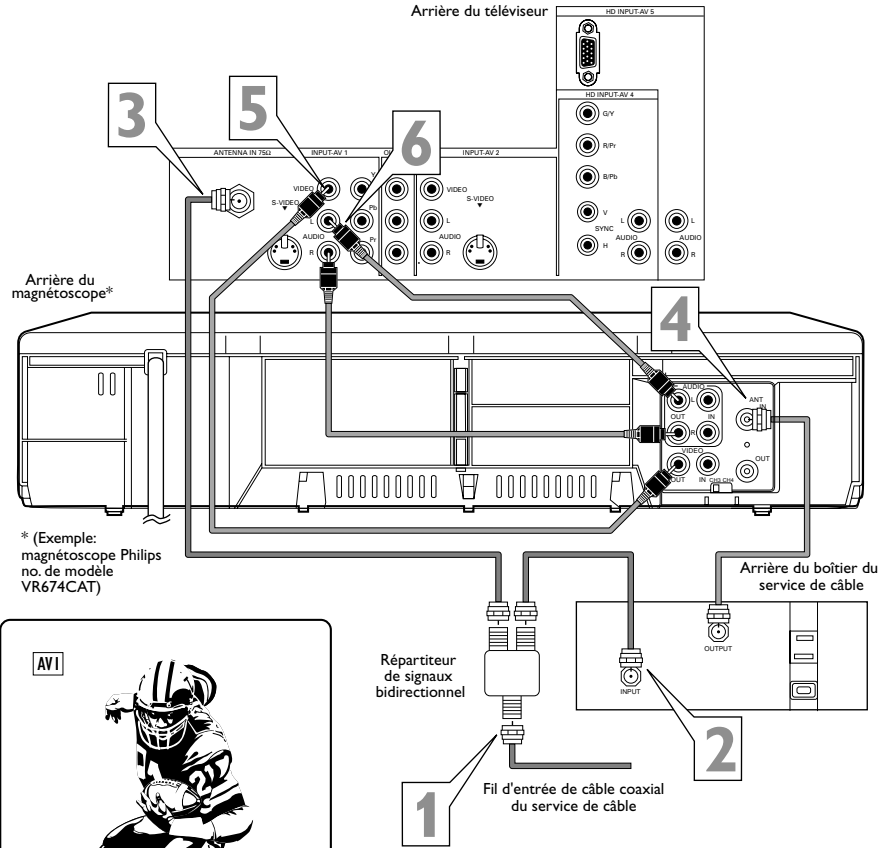

\* (Exemple: magnéscope Philips no. de modèle VR674CAT)

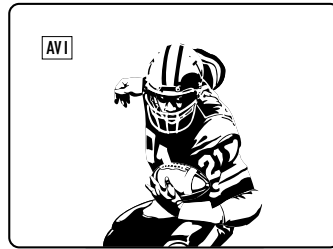

### ASTUCE

Pour simplifier l'exécution des connexions, les câbles audio et vidéo sont souvent dotés de connecteurs à code de couleurs. Les prises de votre téléviseur sont codées de la même manière afin de faire correspondre les connecteurs. Le code de couleurs est comme suit :

- Jaune pour vidéo (composite)
- Rouge pour le canal audio droit
- Blanc pour le canal audio gauche

**REMARQUE :** si votre magnéscope est de type mono, vous ne devez connecter qu'un seul câble audio. Vous devez vous assurer que le téléviseur est réglé à MONO pour la source sonore à laquelle vous avez connecté le magnéscope (INPUT-AV 1, INPUT-AV2 ou les entrées du panneau latéral [AV3]). Autrement, le son ne vous parviendra que depuis un seul des haut-parleurs du téléviseur. Voir page 36.

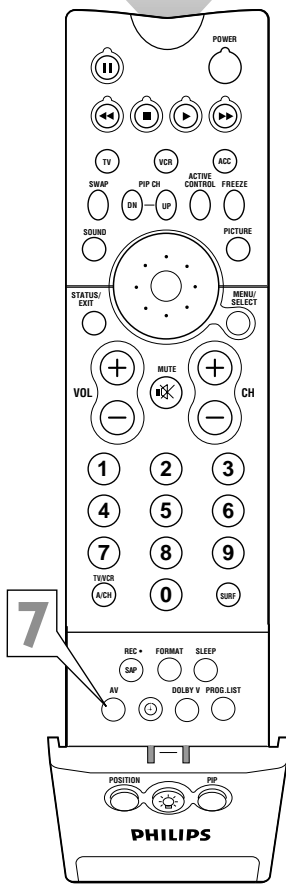



## CONNEXION D'UNE CHAÎNE AUDIO HAUTE FIDÉLITÉ SUR VOTRE TÉLÉVISEUR

Vous pouvez utiliser les prises **AUDIO OUTPUT** (SORTIE AUDIO) de votre téléviseur pour effectuer la connexion d'une chaîne audio haute fidélité externe. Effectuez la simple procédure suivante.

Pour effectuer ces connexions, vous aurez besoin de deux câbles de connexion audio (RCA standard).

**REMARQUE :** les câbles ne sont fournis avec votre téléviseur. Vous pourrez facilement vous les procurer auprès de n'importe quelle boutique électronique. Vous pouvez également communiquer avec notre Centre de service à la clientèle au 1-800-531-0039.

### DEBUT

- 1 Connectez les prises **AUDIO OUTPUT L** (gauche) et **R** (droite) à l'arrière du téléviseur aux prises **AUX/TV INPUT L** (gauche) et **R** (droite) à l'arrière de la chaîne haute fidélité.
- 2 Consultez la section ci-dessous pour en savoir plus sur la commande **SORTIE AUDIO**.



Après avoir connecté les prises **AUDIO OUTPUT** (SORTIE AUDIO) du téléviseur aux prises **AUDIO INPUT** (ENTRÉE AUDIO) d'une chaîne haute fidélité externe, réglez la commande **SORTIE AUDIO** du sous-menu **SON** à **VARIABLE** ou **FIXE** pour déterminer si le réglage du volume sera effectué depuis le téléviseur ou depuis la chaîne haute fidélité externe. Pour modifier le volume depuis le téléviseur à l'aide de la télécommande du téléviseur, vous devez choisir **VARIABLE**. Pour modifier le volume à partir de la chaîne à l'aide de ses commandes, vous devez sélectionner **FIXE**. Vous pouvez également utiliser la commande **HAUT-PARLEURS** du sous-menu **SON** pour mettre les haut-parleurs du téléviseur hors tension.

### DEBUT

- 1 Appuyez sur le bouton **MENU/SELECT** (MENU/SÉLECTION) de la télécommande pour afficher le menu à l'écran.
- 2 Appuyez sur le bouton de **CURSEUR BAS** une fois pour mettre **SON** en surbrillance.
- 3 Appuyez sur le bouton de **CURSEUR DROIT** pour atteindre le sous-menu **SON**.
- 4 Appuyez sur le bouton de **CURSEUR BAS** plusieurs fois jusqu'à ce que **SORTIE AUDIO** apparaisse en surbrillance.
- 5 Appuyez sur le bouton de **CURSEUR GAUCHE** ou **DROIT** pour régler **SORTIE AUDIO** à **VARIABLE** ou **FIXE**.
- 6 Si vous souhaitez mettre les haut-parleurs internes du téléviseur hors tension, appuyez sur le bouton de **CURSEUR BAS** plusieurs fois jusqu'à ce que **HAUT-PARLEURS** soit affiché en surbrillance. Appuyez ensuite sur le bouton de **CURSEUR GAUCHE** ou **DROIT** pour mettre les haut-parleurs hors tension.
- 7 Appuyez sur le bouton **STATUS/EXIT** pour quitter le menu.

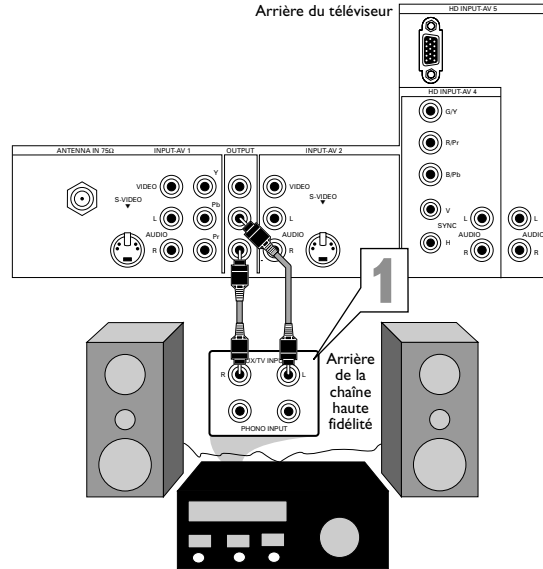

- IMAGE
- **SON**
- FONCTIONS
- INSTALLATION

AIGUS  
GRAVES  
ÉQUILIBRE  
AVL  
INCR-SURROUND

SON

◀ AIGUS ▶ 30

- GRAVES
- ÉQUILIBRE
- AVL
- INCR-SURROUND

OU

◀ SORTIE AUDIO ▶ VARIABLE

SON

- INCR-SURROUND
- CASQUE
- STEREO
- SAP
- **SORTIE AUDIO**

OU

◀ SORTIE AUDIO ▶ FIXE

SON

- CASQUE
- STEREO
- SAP
- SORTIE AUDIO
- **HAUT-PARLEURS**

OU

◀ HAUT-PARLEURS ▶ ARRÊT

**ASTUCE**

Les sorties son du téléviseur vers une chaîne haute fidélité externe ne sont pas touchées ou personnalisées par les commandes **AIGUS**, **GRAVES**, **ÉQUILIBRE**, **AVL**, **INCR-SURROUND** et **AUGMENTATION DES GRAVES** du sous-menu **SON** du téléviseur.

## CONNEXION D'UN LECTEUR DVD STANDARD



Les entrées vidéo composant offrent une résolution de couleur et d'image maximale pour la lecture des signaux numériques, comme ceux des lecteurs DVD. Les signaux de différence de couleur (Pb, Pr) et le signal de luminance (Y) sont connectés et reçus séparément. Il en résulte des informations de bande passante de couleur supérieure à celles offertes par les connexions vidéo composite (étiquetée VIDEO sur le panneau de prises de votre téléviseur) ou S-Vidéo.

Pour réaliser les connexions illustrées dans cet exemple, vous aurez besoin des articles suivants :

- trois câbles de connexion vidéo (connecteurs RCA standard)
- deux câbles de connexion audio (connecteurs RCA standard).

**REMARQUE :** les câbles ne sont pas fournis avec votre téléviseur. Vous pourrez facilement vous les procurer auprès de n'importe quelle boutique électronique. Vous pouvez également communiquer avec notre Centre de service à la clientèle au 1-800-531-0039.

### DEBUT

- 1 Connectez les prises VIDEO OUT YPbPr (composant) du lecteur DVD aux prises INPUT-AV 1 YPbPr (vidéo composant) à l'arrière du téléviseur.  
**REMARQUE :** les prises INPUT-AV 1 YPbPr ne peuvent accepter que des signaux de sortie 480i (entrelacé) seulement. L'exemple de connexion utilisée sur cette page suppose l'utilisation d'un lecteur DVD avec sortie entrelacée. Certains lecteurs DVD, en revanche, disposent de sorties YPbPr pouvant être commutées entre un balayage entrelacé et un balayage progressif. Si vous pensez utiliser un lecteur DVD à balayage progressif (sortie 480p) pour effectuer la connexion illustrée dans cet exemple, vous devez vous assurer de régler le lecteur DVD au mode entrelacé. Consultez au besoin le manuel d'instructions du DVD pour de plus amples informations. Si vous voulez utiliser le lecteur DVD en mode de balayage progressif, vous devez utiliser les prises HD INPUT-AV 4 (voir page 12).
- 2 Connectez les prises AUDIO OUT L (gauche) et R (droite) du lecteur DVD aux prises INPUT-AV 1 AUDIO à l'arrière du téléviseur.
- 3 Appuyez plusieurs fois sur le bouton AV de la télécommande jusqu'à ce que vous puissiez sélectionner la source CVI (entrée vidéo composant) sur le téléviseur.
- 4 Allumez le lecteur DVD et appuyez sur PLAY (lecture) pour faire jouer le DVD sur le téléviseur.

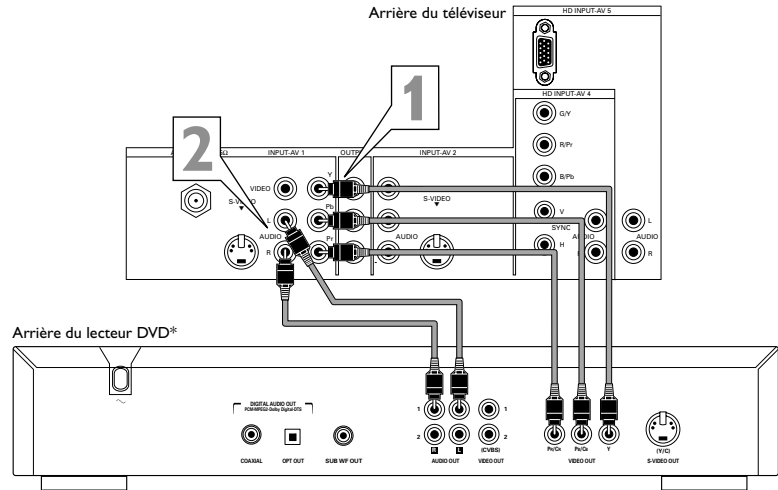

\*(Exemple: lecteur DVD Philips no. de modèle DVD712)

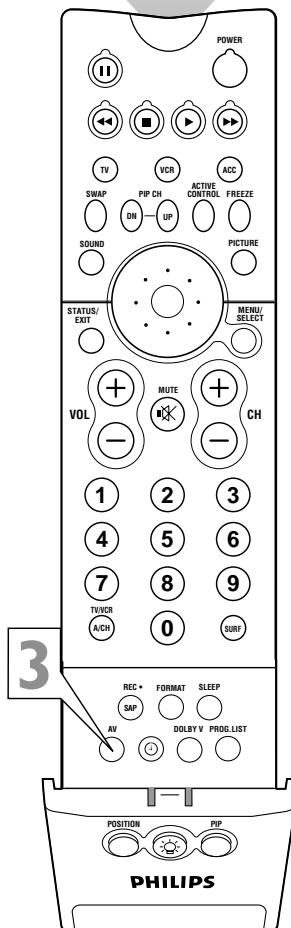
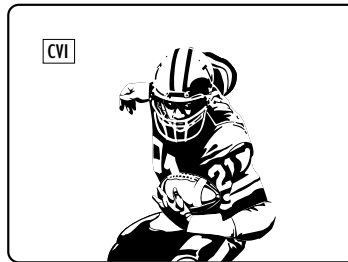

### ASTUCES

- Pour simplifier l'exécution des connexions, les câbles audio et vidéo disposent souvent de connecteurs à code de couleurs. Les prises sur votre téléviseur sont codées de la même manière afin de faire correspondre les connecteurs. Le code de couleurs est comme suit :
  - Vert pour le vidéo composant Y
  - Bleu pour le vidéo composant Pb
  - Rouge pour le vidéo composant Pr
  - Rouge pour le canal audio droit
  - Blanc pour le canal audio gauche.
- Le nom des prises vidéo composant peut varier selon le lecteur DVD ou dispositif de source numérique externe utilisé. Par exemple, en plus de YPbPr, vous pourrez voir R-Y/B-Y/Y; ou CrCbY. Bien que les abréviations et les termes puissent varier, les lettres B et R représentent respectivement, les connecteurs de signaux composant bleu et rouge et Y représente le signal de luminance. Consultez au besoin le manuel d'instructions du DVD ou du dispositif numérique pour de plus amples informations.
- Vous pouvez également raccorder un récepteur de signaux par satellite au téléviseur de façon similaire à l'exemple illustré sur cette page. Si vous connectez un récepteur de signaux par satellite au téléviseur, vous devrez utiliser le système de mémorisation des canaux du récepteur pour sauvegarder les canaux dans la mémoire du récepteur.
- Si vous avez des problèmes avec le son de votre lecteur de disque DVD, vérifiez les paramètres de son via les menus du lecteur de disque DVD.
- Il n'est pas possible de visualiser la source du signal CVI dans la fenêtre PIP.

### AVERTISSEMENT

Pour éviter le vieillissement inégal du tube image, évitez de laisser des images immobiles ou des bordures noires à l'écran pour une période de temps prolongée. Voir page 60.



## CONNEXION D'UN LECTEUR DVD À CAPACITÉ DE BALAYAGE PROGRESSIF

Les instructions suivantes expliquent comment connecter un lecteur DVD à capacité de balayage progressif aux prises HD INPUT-AV 4 de votre téléviseur.

Pour réaliser les connexions illustrées, vous aurez besoin des articles suivants :

- trois câbles de connexion vidéo (connecteurs RCA standard)
- deux câbles de connexion audio (connecteurs RCA standard).

**REMARQUE :** les câbles ne sont pas fournis avec votre téléviseur. Vous pourrez facilement vous les procurer auprès de n'importe quelle boutique électronique. Vous pouvez également communiquer avec notre Centre de service à la clientèle au 1-800-531-0039.

### DEBUT

- 1 Connectez les prises YPrPb à l'arrière du lecteur DVD aux prises HD INPUT-AV 4 G/Y, R/Pr, B/Pb à l'arrière du téléviseur.
- 2 Connectez les prises AUDIO OUT L (gauche) et R (droite) à l'arrière du lecteur DVD aux prises AUDIO HD INPUT-AV 4 L (gauche) et R (droite) à l'arrière du téléviseur.
- 3 Vérifiez que le lecteur DVD est bien en mode de balayage progressif. Il vous sera impossible d'afficher les images via les prises HD INPUT-AV 4 si le lecteur DVD est en mode entrelacé.  
Pour savoir comment mettre votre lecteur DVD en mode de balayage progressif, consultez le manuel d'utilisation du lecteur DVD. Prenez également le temps de lire la rubrique Astuces à droite. La façon dont s'effectue la sélection du mode de balayage progressif peut varier d'un lecteur DVD à l'autre.
- 4 Appuyez sur le bouton AV de votre télécommande plusieurs fois jusqu'à ce que vous puissiez sélectionner la source sonore AV4.
- 5 Allumez le lecteur DVD, insérez un disque puis appuyez sur le bouton de lecture pour faire jouer un DVD sur votre téléviseur.



### ASTUCE

Si vous avez des problèmes avec le son de votre lecteur de disque DVD, vérifiez les paramètres de son via les menus du lecteur de disque DVD.

### AVERTISSEMENT

Pour éviter le vieillissement inégal du tube image, évitez de laisser des images immobiles ou des bordures noires à l'écran pour une période de temps prolongée. Voir page 60.

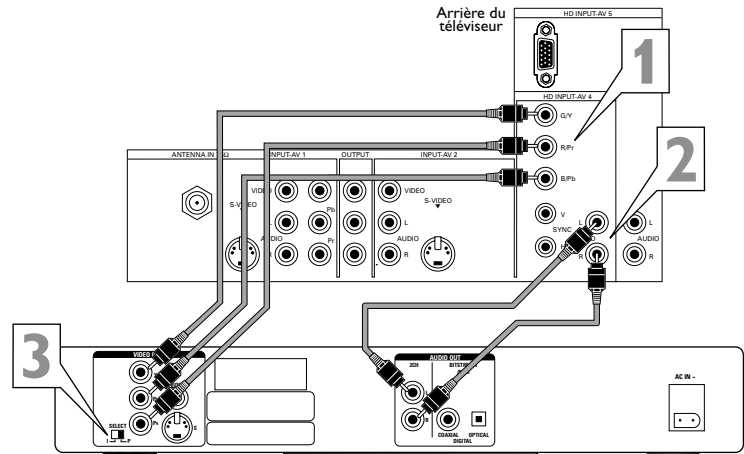

Arrière du lecteur DVD à balayage progressif

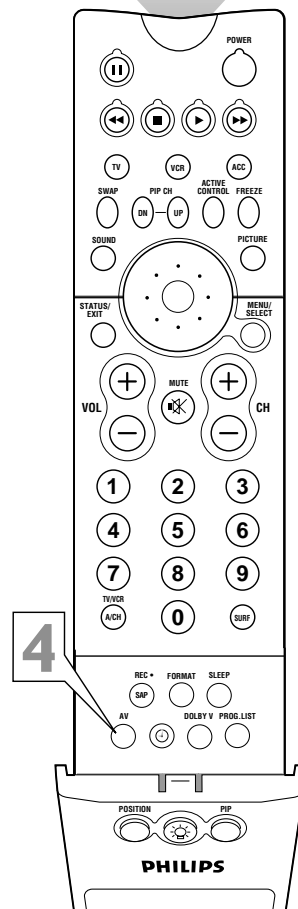
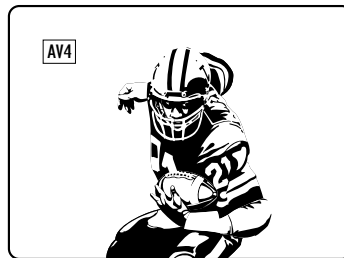

### ASTUCES

- Si votre écran est rempli de lignes ondulées après avoir connecté votre lecteur DVD, assurez-vous que votre lecteur DVD est réglé en mode de balayage progressif. Certains lecteurs DVD disposent d'un bouton I/P (balayage entrelacé/progressif) qui se trouve à l'arrière ou à l'avant du lecteur permettant de passer du mode entrelacé au mode progressif. D'autres lecteurs DVD permettent de changer le mode en appuyant sur un bouton de la télécommande du lecteur DVD ou via le menu à l'écran du lecteur DVD. Si l'option de sélection de balayage entrelacé/progressif n'est disponible que via le menu à l'écran du DVD, vous devrez connecter le lecteur DVD à une autre source d'entrée AV en plus de l'entrée HD INPUT-AV 4 pour pouvoir afficher le menu DVD. Sélectionnez cette source AV supplémentaire à l'écran pour afficher le menu DVD et choisissez le mode de balayage progressif. Vous serez alors en mesure de voir l'image DVD via la source AV4.
- Certains lecteurs DVD disposent de prises de sortie à balayage progressif dédiées et identifiées en tant que telles ne nécessitant aucun réglage de bouton pour être en mesure de fournir l'image via les prises HD INPUT-AV. Consultez le manuel d'installation de votre lecteur DVD pour de plus amples informations.
- Le réglage par défaut de l'espace de couleurs des prises HD INPUT-AV 4 est YPbPr. RVB peut également être utilisé. Si la couleur de l'image semble complètement incorrecte, essayez de changer la valeur d'espace de couleurs du lecteur DVD ou du téléviseur. Consultez le manuel d'utilisation du lecteur DVD pour en savoir plus sur le réglage de son espace de couleurs. Consultez également la page 59 de ce manuel pour savoir comment régler l'espace de couleurs du téléviseur.
- La fonction Image sur image (PIP) n'est pas disponible avec AV4 ou AV5.

## CONNEXION D'UN DISPOSITIF S-VIDÉO



La connexion S(uper)-Vidéo à l'arrière (et sur le panneau latéral) du téléviseur peut offrir une meilleure définition et netteté d'image pour la lecture de vos vidéocassettes S-VHS ou de vos DVD que la connexion d'antenne (signal RF) ou vidéo (composite) habituelle. L'exemple donné illustre un dispositif combiné DVD/VCR connecté aux prises INPUT-AV 2 à l'arrière du téléviseur.

**REMARQUE :** le dispositif externe doit être muni d'une prise de sortie S-VIDEO pour réaliser la connexion décrite sur cette page.

Pour réaliser les connexions, vous aurez besoin des articles suivants :

- un câble S-Vidéo
- deux câbles de connexion audio (connecteurs RCA standard).

**REMARQUE :** les câbles ne sont pas fournis avec votre téléviseur. Vous pourrez facilement vous les procurer auprès de n'importe quelle boutique électronique. Vous pouvez également communiquer avec notre Centre de service à la clientèle au 1-800-531-0039.

### DEBUT

- 1 Connectez la prise S-VIDEO OUT à l'arrière du dispositif externe doté d'une sortie S-VIDEO à la prise INPUT-AV 2 S-VIDEO à l'arrière du téléviseur.
- 2 Connectez les prises DVD/VCR AUDIO OUT à l'arrière du dispositif externe aux prises d'entrée INPUT-AV 2 AUDIO à l'arrière du téléviseur.
- 3 Appuyez sur le bouton AV de la télécommande plusieurs fois pour afficher et sélectionner la source AV2 sur le téléviseur.
- 4 Allumez le dispositif externe et appuyez sur le bouton de lecture pour faire jouer le matériel de source vidéo (DVD ou vidéocassette, par exemple) sur le téléviseur.

**FIN**

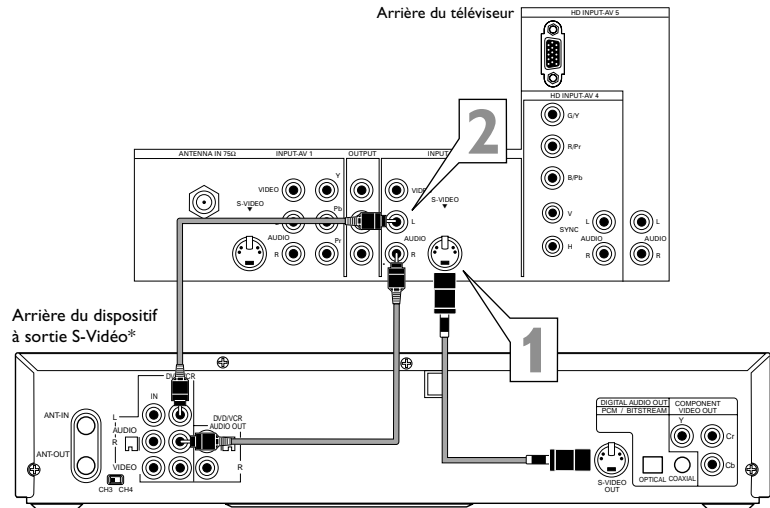

\*(Exemple: Combiné DVD/Magnétoscope no. de modèle DV910VHS)

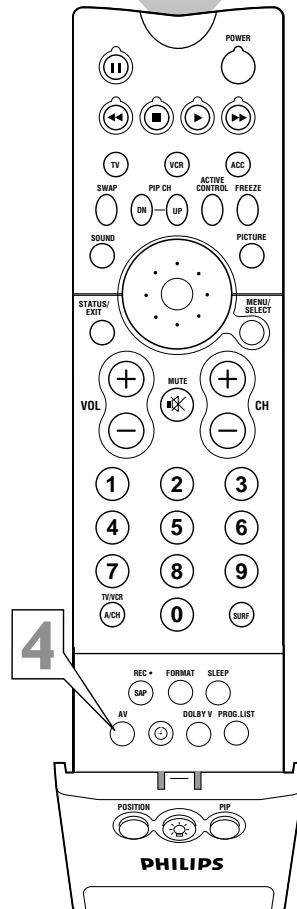
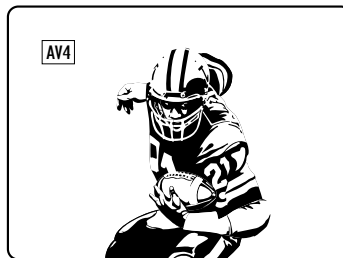

### ASTUCES

- Pour simplifier l'exécution des connexions, les câbles audio sont souvent dotés d'un code de couleurs : rouge pour le canal droit et blanc pour le canal gauche. Les prises de votre téléviseur sont codées de la même manière afin de faire correspondre les connecteurs. Pour réaliser les connexions S-Vidéo, vous devez utiliser un câble S-Vidéo.
- Vous pouvez également connecter un récepteur de signaux par satellite, un lecteur de disque laser, un système de jeux vidéo ou tout autre dispositif externe à capacité S-Vidéo sur le téléviseur de façon semblable à l'exemple illustré sur cette page.
- Si vous connectez un récepteur de signaux par satellite sur le téléviseur, vous devrez utiliser le système de mémorisation des canaux du récepteur pour sauvegarder les canaux dans la mémoire du récepteur.

### AVERTISSEMENT

Les sources vidéo affichant un tracé immobile sur l'écran de télévision pour une période de temps prolongée peut endommager le tube image. Lorsque vous n'utilisez pas vos dispositifs externes, mettez-les hors tension. Il est également recommandé d'alterner régulièrement entre l'utilisation de vos sources vidéo externes et la télévision normale. Voir page 60.



## CONNEXION D'UN RÉCEPTEUR HD AUX PRISES HD INPUT-AV 4

Cet exemple illustre comment connecter un récepteur HD au téléviseur. Voir le manuel d'utilisation du récepteur pour de plus amples informations.

**REMARQUE :** les prises HD INPUT-AV 4 sont conçues pour répondre aux normes de signaux haute définition 1080i et 480p, tel que l'exigent les spécifications de la norme EIA770.3 de l'Electronic Industries Association. Parce que les normes de sortie peuvent varier d'un fabricant à l'autre, il se peut que certains appareils numériques n'affichent pas correctement les images sur le téléviseur. Pour réaliser les connexions illustrées dans cet exemple, vous aurez besoin des articles suivants :

- un câble S-Vidéo
- trois câbles de connexion vidéo (connecteurs RCA standard)
- quatre câbles de connexion audio (connecteurs RCA standard).
- un câble coaxial (75Ω).

**REMARQUE :** les câbles ne sont pas fournis avec votre téléviseur. Vous pourrez facilement vous les procurer auprès de n'importe quelle boutique électronique. Vous pouvez également communiquer avec notre Centre de service à la clientèle au 1-800-531-0039.

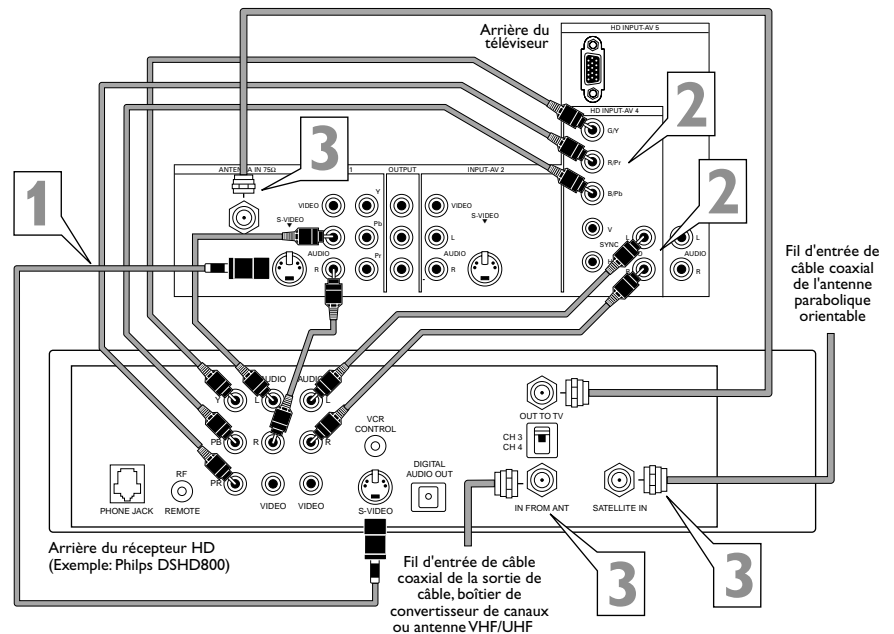

### DEBUT

- Connexion des câbles S-Vidéo et audio.**  
**REMARQUE :** cet exemple utilise l'entrée INPUT-AV 1. Vous pouvez également utiliser INPUT-AV 2 ou les prises d'entrée latérales.

  - Connectez un câble S-Vidéo de la prise S-Vidéo du récepteur HD à la prise INPUT-AV 1 S-VIDEO du téléviseur.
  - Connectez les prises AUDIO L (gauche) et R (droite) du récepteur HD aux prises AUDIO INPUT-AV 1 L (gauche) et R (droite).
- Connectez les câbles audio et vidéo composant aux entrées HD du téléviseur.**

  - Connectez les prises YPRPB du récepteur HD aux prises HD INPUT-AV 4 G/Y, R/Pb, B/Pb du téléviseur.
  - Connectez les prises AUDIO L (gauche) et R (droite) du récepteur HD aux prises AUDIO HD INPUT-AV 4 L (gauche) et D (droite).
- Connectez les câbles coaxiaux.**

  - Connectez le fil d'entrée du câble coaxial de votre sortie de câble, boîtier de convertisseur de canaux ou antenne VHF/UHF à la prise IN FROM ANT du récepteur HD.
  - Connectez un câble coaxial de la prise OUT TO TV à la prise ANTENNA IN 75Ω sur le téléviseur.
  - Connectez le fil d'entrée du câble coaxial d'une antenne parabolique orientable à la prise SATELLITE IN (ENTRÉE SATELLITE) sur le récepteur HD.
- Consultez le manuel d'utilisation accompagnant le récepteur HD pour de plus amples informations concernant l'installation.**



### ASTUCES

- L'exécution d'une connexion standard et de la connexion HD tel qu'indiquée dans l'exemple (S-Vidéo) sur cette page vous permettra d'afficher le menu à l'écran du récepteur ainsi qu'une image (signal valide) du récepteur au cas où il serait commuté au mode de définition standard.
- Les prises HD INPUT-AV 4 sont à l'intention des connecteurs RCA standard. Votre récepteur HD peut utiliser des prises de sortie RCA ou BNC. Si votre récepteur HD est doté de prises BNC, vous devrez vous procurer des adaptateurs BNC-à-RCA pour raccorder le récepteur au téléviseur. Vous pourrez facilement vous procurer ces adaptateurs auprès de n'importe quelle boutique électronique. Vous pouvez également communiquer avec notre Centre de service à la clientèle 1-800-531-0039.

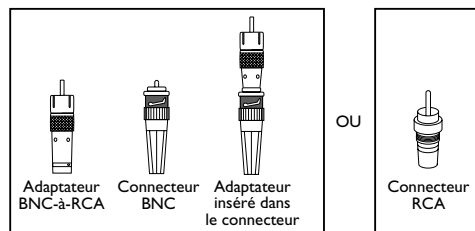

- Les prises HD INPUT-AV 4 sont compatibles avec certains appareils numériques dotés de sorties RVB avec "sync sur vert" ou RVB avec "sync H et V séparée." Les normes de sortie des appareils numériques peuvent en revanche varier d'un fabricant à l'autre. Aucune norme technique n'a été déterminée pour les systèmes de signaux RVB, le minutage, la synchronisation et la puissance de signaux des téléviseurs HD. Si l'appareil numérique auquel vous connecterez votre téléviseur offre des sorties vidéo composant et RVB, vidéo composant est la connexion suggérée.
- Le réglage par défaut de l'espace de couleurs des prises HD INPUT-AV 4 est YPbPr. RVB peut également être utilisée. Si la couleur de l'image semble complètement incorrecte, essayez de changer la valeur d'espace de couleurs du récepteur DVD ou du téléviseur. Consultez le manuel d'utilisation du récepteur pour en savoir plus sur le réglage de son espace de couleurs. Consultez également la page 59 de ce manuel pour savoir comment régler l'espace de couleurs du téléviseur.
- Les sources AV4 et AV5 ne sont pas disponibles avec la fonction PIP. Elles ne peuvent pas être affichées dans la fenêtre PIP et la fenêtre PIP ne peut pas être affichée lorsque ces sources sonores sont affichées sur l'écran principal.

## CONNEXION D'UN RÉCEPTEUR HD AUX PRISES HD INPUT-AV 5



Un appareil numérique doté d'une sortie de 1080i ou 480p est compatible avec la prise d'entrée vidéo HD INPUT-AV 5. Cette page présente un scénario de connexions possible. Voir le guide de l'utilisateur du récepteur pour de plus amples informations.

Pour réaliser les connexions illustrées dans cet exemple, vous aurez besoin des articles suivants :

- un câble DB15
- un câble S-VIDÉO
- quatre câbles de connexion audio (connecteurs RCA standard)
- un câble coaxial (75Ω).

**REMARQUE :** les câbles ne sont pas fournis avec votre téléviseur. Vous pourrez facilement vous les procurer auprès de n'importe quelle boutique électronique. Vous pouvez également communiquer avec notre Centre de service à la clientèle au 1-800-531-0039.

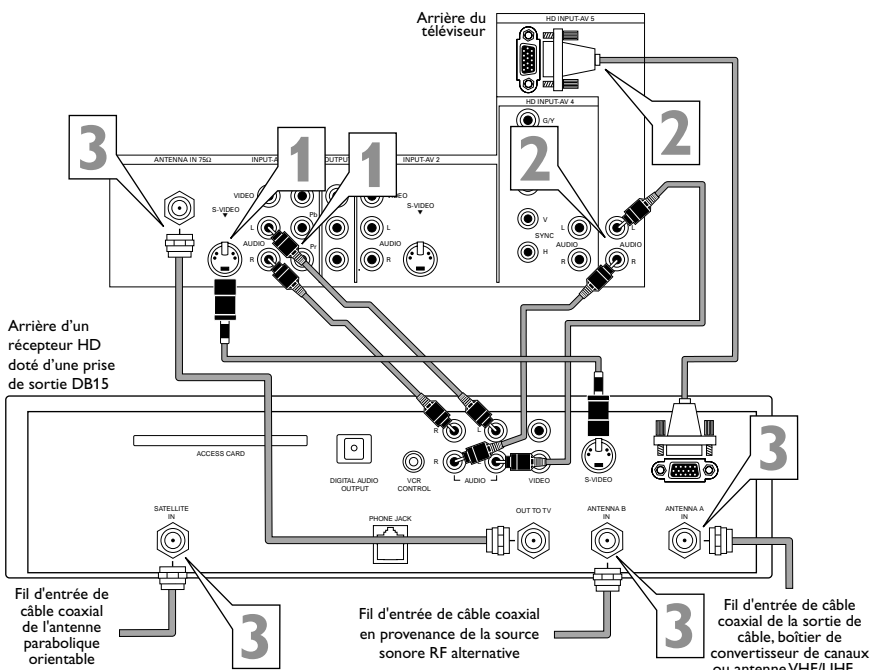

### DEBUT

## 1 Connexion des câbles S-Vidéo et audio.

**REMARQUE :** cet exemple utilise INPUT-AV 1. Vous pouvez également utiliser INPUT-AV 2 ou la prise d'entrée latérale.

- Connectez un câble S-Vidéo de la prise S-Vidéo du récepteur HD à la prise INPUT-AV 1 S-VIDEO du téléviseur.
- Connectez les prises AUDIO L (gauche) et R (droite) du récepteur HD aux prises AUDIO INPUT-AV 1 L (gauche) et R (droite).

## 2 Raccordez le câble vidéo DB15 et les câbles audio aux entrées HD du téléviseur.

- Raccordez la prise DB15 du récepteur à la prise DB 15 HD INPUT-AV 5 du téléviseur.
- Connectez les prises AUDIO L (gauche) et R (droite) du récepteur HD aux prises AUDIO HD INPUT-AV 5 L (gauche) et D (droite) du téléviseur.

## 3 Connectez les câbles coaxiaux.

- Raccordez le fil d'entrée de câble coaxial de votre sortie de câble, boîtier de convertisseur ou antenne VHF/UHF à la prise ANTENNA A IN du récepteur. Au besoin, raccordez le fil d'entrée de câble coaxial d'une autre source de signal RF à la prise ANTENNA B IN du récepteur.
- Connectez un câble coaxial de la prise OUT TO TV à la prise ANTENNA IN 75Ω du téléviseur.
- Connectez le fil d'entrée de câble coaxial d'une antenne parabolique orientable à la prise SATELLITE IN (ENTRÉE SATELLITE) du récepteur.

## 4 Consultez le guide d'utilisation accompagnant le récepteur HD pour de plus amples informations concernant l'installation.



### ASTUCES

- Ce téléviseur est conçu pour accepter les normes de signaux haute définition 1080i et 480p tel que spécifié par la norme EIA770.3 de la Electronic Industries Association. Puisque les normes de sortie peuvent varier d'un fabricant à l'autre, il est possible que certains appareils numériques n'affichent pas les images correctement à l'écran du téléviseur.
- L'exécution d'une connexion standard et de la connexion HD comme l'indique l'exemple (S-Vidéo) sur cette page vous permettra d'afficher le menu du récepteur à l'écran ainsi qu'une image (signal valide) du récepteur au cas où il serait commuté au mode de définition standard.
- Vous pouvez également raccorder une source vidéo 1080i ou 480p dotée de prises de sortie vidéo composant, RVB ou RVB+H/V plutôt qu'une prise de sortie DB15 à l'entrée HD INPUT-AV5 du téléviseur. Ce type de connexion nécessite un câble spécial doté d'un connecteur DB15 à une extrémité et des connecteurs RCA standard (de type phono) à l'autre extrémité. Consultez la page 57 pour de plus amples informations sur la compatibilité de l'entrée HD INPUT-AV5. Après avoir effectué les connexions, assurez-vous également que le paramètre d'espace colorimétrique du téléviseur correspond à la sortie de votre source vidéo, soit RVB ou YPbPr (voir page 59).
- Le paramètre d'espace colorimétrique par défaut de la prise HD INPUT-AV 5 est RVB. YPbPr est également une option. Si les couleurs de l'image vous semblent totalement incorrectes, essayez de modifier l'espace colorimétrique de votre récepteur ou téléviseur. Consultez le guide d'utilisation du récepteur pour en savoir plus sur le réglage de son espace colorimétrique. Consultez la page 59 du présent guide pour de plus amples informations sur la sélection d'un paramètre d'espace colorimétrique pour l'entrée AV5.
- Les sources AV4 et AV5 ne sont pas disponibles avec la fonction PIP. Elles ne peuvent pas être affichées dans la fenêtre PIP et la fenêtre PIP ne peut pas être affichée lorsque ces sources sonores sont affichées sur l'écran principal.



## CONNEXION D'UN CAMÉSCOPE

Les prises du panneau latéral sont idéales pour connecter un caméscope sur votre téléviseur. Les prises du panneau latéral sont reconnues par votre téléviseur comme étant AV3.

Il est possible d'obtenir une qualité S-Vidéo avec un caméscope S-VHS, Hi-8 ou numérique en utilisant l'entrée S-Vidéo au lieu de l'entrée VIDEO (composite). Pour réaliser les connexions illustrées dans cet exemple, vous aurez besoin des articles suivants :

- un câble S-Vidéo
- deux câbles de connexion audio (connecteurs RCA standard).

**REMARQUE :** les câbles ne sont pas fournis avec votre téléviseur. Vous pourrez facilement vous les procurer auprès de n'importe quelle boutique électronique. Vous pouvez également communiquer avec notre Centre de service à la clientèle au 1-800-531-0039.

### DEBUT

- 1 Connectez la sortie S-VIDEO du caméscope à l'entrée S-VIDEO du panneau latéral du téléviseur (reconnue par le téléviseur comme AV3).
- 2 Connectez les sorties AUDIO du caméscope aux entrées AUDIO L (gauche) et R (droite) du panneau latéral.
- 3 Appuyez sur le bouton AV de la télécommande plusieurs fois jusqu'à ce que vous puissiez sélectionner la source AV3 sur le téléviseur.
- 4 Allumez le caméscope, insérez une vidéocassette puis appuyez sur le bouton de lecture pour faire jouer la cassette sur votre téléviseur.

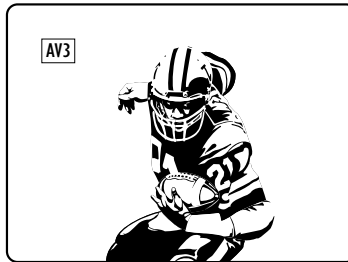
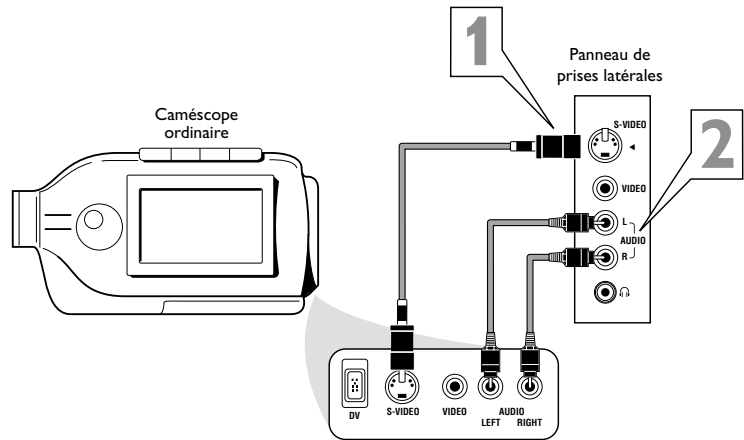

### ASTUCE

Pour simplifier l'exécution des connexions, les câbles audio disposent souvent de connecteurs à code de couleurs : rouge pour le canal droit et blanc pour le canal gauche. Les prises de votre téléviseur sont codées de la même manière afin de faire correspondre les connecteurs. Pour réaliser une connexion S-Vidéo, vous devez utiliser un câble S-Vidéo.

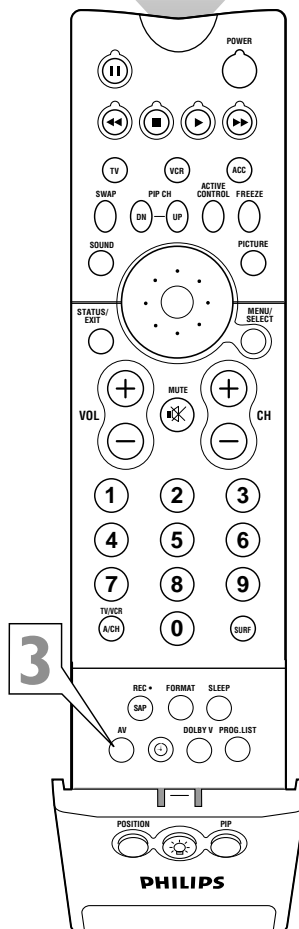



# CONNEXION ET UTILISATION D'UN CASQUE D'ÉCOUTE AVEC LE TÉLÉVISEUR



Le panneau latéral du téléviseur dispose d'une prise pour casque pour votre écoute personnelle.

## DEBUT

- 1 Insérez la fiche des écouteurs dans la prise pour écouteur sur le panneau latéral du téléviseur.
- 2 Baissez le volume du téléviseur ou appuyez sur le bouton Mute (Sourdine) de la télécommande pour mettre les haut-parleurs internes du téléviseur hors tension. Consultez la section ci-dessous pour en savoir plus sur le réglage du volume et de l'équilibre du casque d'écoute.

**REMARQUE :** l'impédance du casque d'écoute doit se situer entre 8 et 4 000 Ohms. La prise pour casque d'écoute est du type stéréo et d'une taille de 3,5 mm.



Les commandes CASQUE vous permettent d'effectuer le réglage du volume et de l'équilibre du son en direction du casque d'écoute.

## DEBUT

- 1 Appuyez sur le bouton MENU/SELECT de la télécommande pour afficher le menu à l'écran.
- 2 Appuyez sur le bouton de CURSEUR BAS une fois pour mettre SON en surbrillance.
- 3 Appuyez sur le bouton de CURSEUR DROIT pour accéder au sous-menu SON.
- 4 Appuyez sur le bouton de CURSEUR BAS plusieurs fois jusqu'à ce que CASQUE soit affiché en surbrillance. Appuyez ensuite sur le CURSEUR DROIT pour accéder au sous-menu CASQUE.
- 5 Appuyez sur le bouton de CURSEUR HAUT ou BAS pour mettre VOLUME ou ÉQUILIBRE en surbrillance. Appuyez ensuite sur le bouton de CURSEUR GAUCHE ou DROIT pour effectuer les réglages nécessaires.
- 6 Appuyez sur le bouton STATUS/EXIT pour quitter le menu.

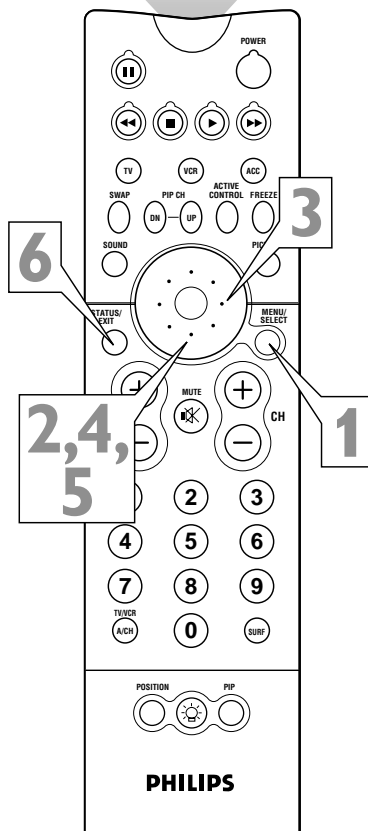
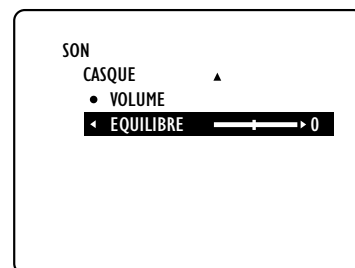
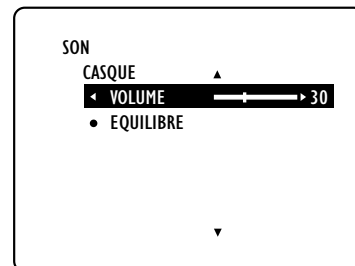
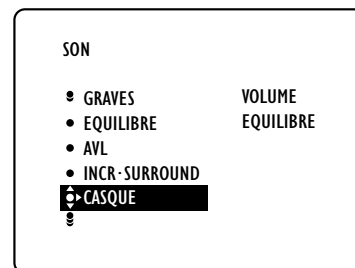
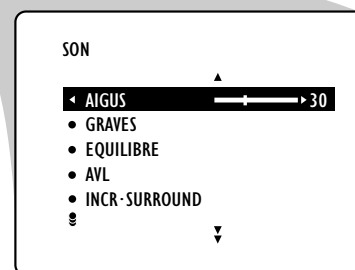
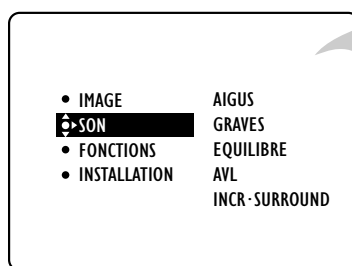
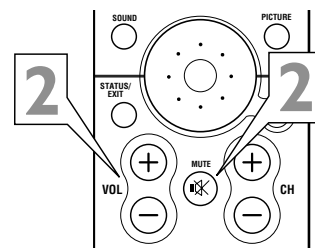
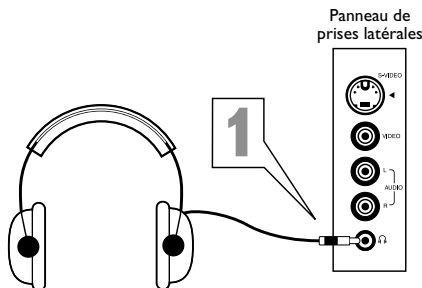



## PROGRAMMATION DE LA TÉLÉCOMMANDE POUR QU'ELLE FONCTIONNE AVEC LES DISPOSITIFS EXTERNES

La télécommande de votre téléviseur peut faire fonctionner non seulement le téléviseur mais également d'autres dispositifs à télécommande infrarouge (IR) comme magnétoscope, convertisseur de canaux, récepteur de signaux par satellite, lecteur DVD et lecteur de disque laser.

Si vous pensez utiliser la télécommande de votre téléviseur pour faire fonctionner un magnétoscope ou tout autre dispositif externe, vous devrez effectuer la vérification décrite sous la présente rubrique. Vous pouvez également consulter les rubriques "Méthode d'entrée de code" et "Méthode de recherche" dans les pages qui suivent.

### DEBUT

**1** Appuyez sur le bouton de mode VCR ou ACC(essoire) de la télécommande du téléviseur pour la catégorie de dispositif externe désirée.

**REMARQUE** :pour accéder aux codes de produit de magnétoscopes, appuyez sur le bouton de mode VCR. Pour accéder aux codes de produit de convertisseurs de canaux, récepteurs de signaux par satellite, lecteurs DVD et lecteurs de disque laser, appuyez sur le bouton de mode ACC(essoire).

**2** Dirigez la télécommande vers le dispositif externe désiré et appuyez sur le bouton POWER (Alimentation).

La télécommande réussit-elle à allumer le dispositif externe ?

Si oui, **FIN** essayez d'autres boutons de fonction de la télécommande. Avec un magnétoscope, par exemple, essayez les boutons de lecture, d'arrêt et de rembobinage. (Voir la page 23 pour de plus amples informations sur les boutons de la télécommande et leurs correspondances avec les fonctions du dispositif externe.) Si ces boutons font fonctionner le dispositif externe, la télécommande est prête et la procédure est terminée.

Dans le cas contraire, effectuez la procédure suivante :

Repérez d'abord votre numéro de code à quatre chiffres sur les pages 21 ou 22 correspondant à votre type de dispositif. Effectuez ensuite la procédure d'entrée du code à quatre chiffres telle que décrite à la page 19.



### ASTUCE

Si plus d'un numéro de code à quatre chiffres apparaît dans la liste, vous devrez peut-être essayer d'autres codes à quatre chiffres afin de déterminer celui qui fera fonctionner votre dispositif externe.



Récepteur à satellite

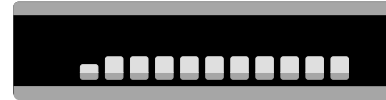

Convertisseur de canaux

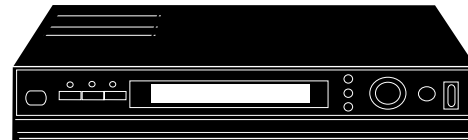

Lecteur DVD

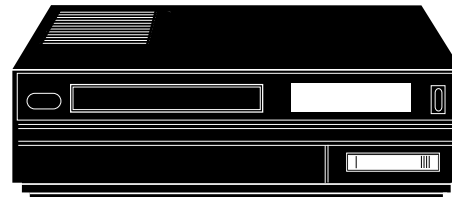

Magnétoscope

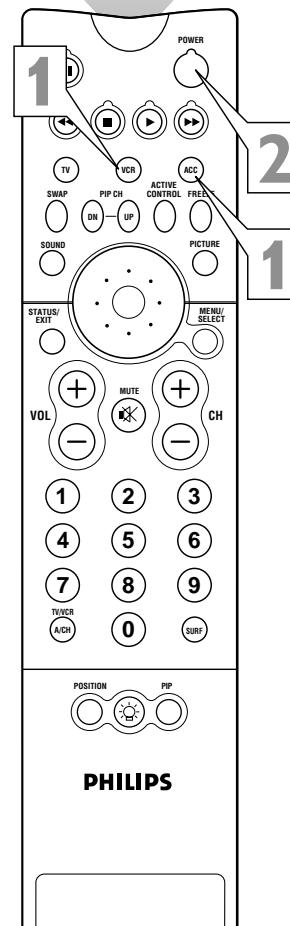

## UTILISATION DE LA MÉTHODE DE CODE D'ACCÈS POUR PROGRAMMER LA TÉLÉCOMMANDE DU TÉLÉVISEUR



**M**aintenant que vous connaissez le numéro de code d'accès à quatre chiffres correspondant à votre type de dispositif, vous êtes prêt à effectuer la procédure ci-dessous pour programmer votre télécommande.

**Veillez lire toutes les étapes avant de commencer.**

### DEBUT

**1** Appuyez en maintenant enfoncé le bouton de mode VCR ou ACC (pour un dispositif externe autre qu'un magnétoscope) de la télécommande du téléviseur. Appuyez et maintenez enfoncé le bouton MENU/SELECT simultanément pour une courte période de temps. Relâchez les boutons. Le rétroéclairage de la télécommande est activé.

REMARQUE : pour un fonctionnement correct, vous devez d'abord appuyer et maintenir enfoncé le bouton de mode puis simultanément, appuyer et maintenir enfoncé le bouton MENU/SELECT.

**2** Dans les 30 secondes après avoir relâché les boutons VCR (ou ACC) et MENU/SELECT, entrez un code d'accès à quatre chiffres pour le dispositif de votre choix (voir pages 21 et 22).

Si vous vous trompez et désirez entrer le code à quatre chiffres de nouveau, appuyez sur n'importe quel bouton sauf sur les touches numérotées.

Recommencez ensuite à la première étape.

**3** Dirigez la télécommande vers le dispositif. Appuyez sur le bouton d'alimentation de la télécommande pour allumer le dispositif.



### ASTUCES

- Si vous n'avez pas entré un code complet dans les 30 secondes, vous devrez effectuer la première étape de la méthode d'entrée de code d'accès de nouveau.
- Si vous entrez plus de quatre chiffres, le dispositif retiendra les quatre premiers chiffres saisis.
- Si cela ne fonctionne pas la première fois, répétez la même procédure une autre fois en utilisant le même numéro de code d'accès.
- Si la télécommande ne fait toujours pas fonctionner votre dispositif externe et que d'autres numéros de code restent à essayer, utilisez le numéro de code suivant.
- Si, après plusieurs essais, la méthode de numéro de code d'accès ne fait toujours pas fonctionner votre dispositif, essayez la méthode de recherche, expliquée à la page suivante.



Récepteur à satellite

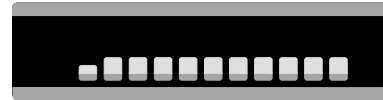

Convertisseur de canaux

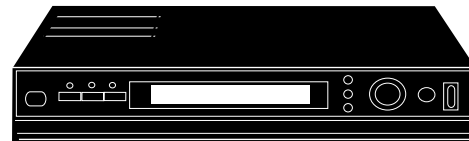

Lecteur DVD

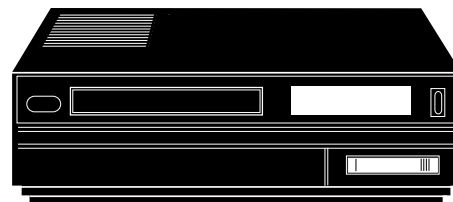

Magnétoscope

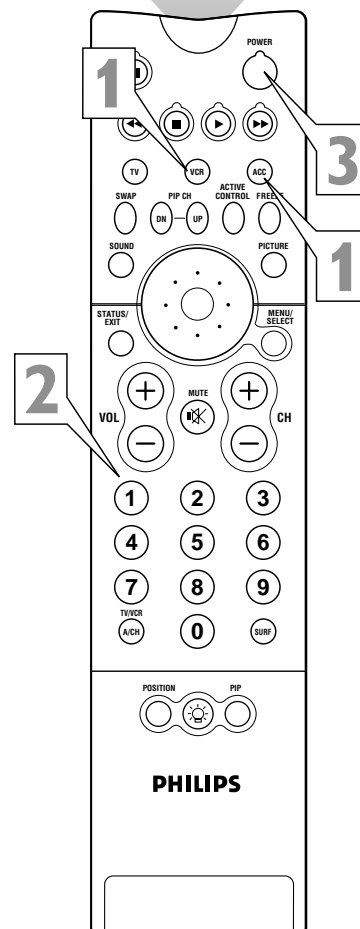



## UTILISATION DE LA MÉTHODE DE RECHERCHE POUR PROGRAMMER VOTRE TÉLÉCOMMANDE DE TÉLÉVISEUR

La télécommande de votre téléviseur peut être programmée pour fonctionner avec divers dispositifs externes (magnétoscope, convertisseur de canaux, récepteur de signaux par satellite), grâce à la méthode appelée Méthode de recherche.

**REMARQUE :** la méthode de recherche ne peut être utilisée qu'avec des dispositifs munis d'indicateurs de numéros de canaux sur le dispositif même ou ayant la capacité d'afficher les numéros de canal sur l'écran du téléviseur. Si la méthode de code d'accès indiquée à la page précédente ne fait toujours pas fonctionner votre dispositif externe, essayez la simple procédure ci-dessous. Veuillez lire toute la procédure avant de commencer.

### DEBUT

**1** Allumez le dispositif externe de votre choix. Appuyez et maintenez enfoncé le bouton de mode VCR ou ACC (pour un dispositif externe autre qu'un magnétoscope) de la télécommande.

Tout en maintenant enfoncé le bouton de mode approprié (VCR ou ACC), appuyez et maintenez enfoncé le bouton SURF.

**REMARQUE :** pour un fonctionnement correct, vous devez d'abord appuyer et maintenir enfoncé le bouton de mode (VCR ou ACC) et ensuite appuyer et maintenir enfoncé le bouton SURF.

Tout en maintenant le bouton SURF et le bouton de mode (VCR ou ACC) enfoncés simultanément, dirigez la télécommande vers le dispositif externe en continuant de maintenir les boutons enfoncés.

**2** Observez l'indicateur de canal sur votre dispositif externe. Les numéros de canaux défilent vers le haut lorsque la télécommande du téléviseur aura identifié le code approprié à votre dispositif externe. Cette procédure peut prendre plusieurs minutes.

**3** Relâchez les boutons de mode (VCR ou ACC) et de SURF dès que les numéros de canaux commencent à défilent vers le haut. Le défilement des canaux indique que le téléviseur a trouvé le code correspondant à votre dispositif externe.

**REMARQUE :** si aucun changement de canal ne se produit après plusieurs minutes, répétez les étapes 1 et 2. Si le changement de canal ne se produit toujours pas, la télécommande ne fonctionnera pas avec votre dispositif externe.



Récepteur à satellite

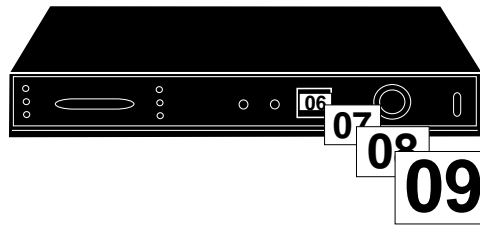

Convertisseur de canaux

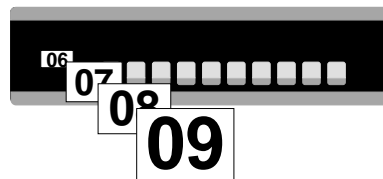

Magnétoscope

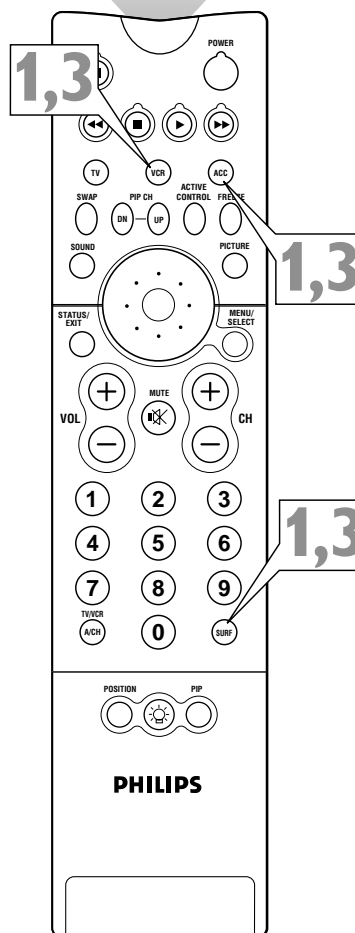
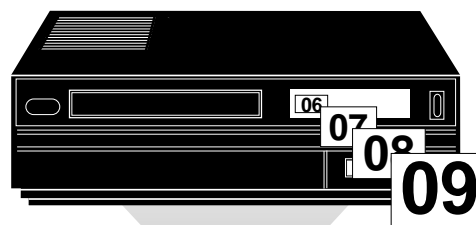

### ASTUCES

- Le rétroéclairage de la télécommande se met à clignoter lorsque la télécommande fait défiler la liste de codes de produit. Lorsque la télécommande identifie le code de produit de votre dispositif externe et que vous relâchez les boutons de la télécommande, le rétroéclairage clignote deux fois.
- Votre télécommande de téléviseur peut repérer le code du dispositif externe rapidement ou après plusieurs minutes.
- Ne laissez pas le dispositif externe balayer plus de cinq canaux lorsque le code correct est repéré,—la télécommande pourrait laisser passer le code correct et devoir répéter le cycle de recherche.



# CODES D'ENTRÉE DIRECTE POUR DISPOSITIFS EXTERNES A/V

## MAGNÉTOSCOPES

	NUMÉRO DE CODE				
ADMIRAL	.0075, 0236	JENSEN	.0068	QUARTZ	.0073
ADVENTURA	.0027	KEC	.0064, 0305	QUASAR	.0062, 0189, 0104, 0481,
AIKO	.0305	KLH	.0099		.0828
AIWA	.0334, 0495, 0027, 0064	KENWOOD	.0068, 0094, 0411, 0065	RCA	.0087, 0176, 0229, 0069,
AKAI	.0133, 0080, 0068, 0076,	KODAK	.0062, 0064		.0132, 0085, 0062, 0075,
	.0088, 0183, 0269	LXI	.0064		.0092, 0104, 0133, 0267,
AMERICA ACTION	.0305	LLOYD'S	.0027, 0235		.0304
AMERICAN HIGH	.0062	LOGIK	.0099	RADIO SHACK	.0027
ASHA	.0267	MEI	.0062	RADIX	.0064
AUDIOVOX	.0064	MGA	.0070, 0088, 0267	RANDEX	.0064
BEAUMARK	.0267	MGN TECHNOLOGY	.0267	REALISTIC	.0027, 0131, 0074, 0075,
BELL & HOWELL	.0131	MTC	.0027, 0267		.0064, 0062, 0089, 0073,
BROKSONIC	.0148, 0211, 0029, 0236,	MAGNASONIC	.0305		.0093
	.0238, 0322, 0388, 0506	MAGNAVOX	.0062, 0108, 0137, 0130,	RICOH	.0061, 0280
			.0027, 0066, 0176	RUNCO	.0066
CCE	.0099, 0305	MAGNIN	.0267	STS	.0069
CALIX	.0064	MARANTZ	.0108, 0062	SALORA	.0102
CANON	.0194, 0062, 0129	MARTA	.0064	SAMSUNG	.0072, 0078, 0080, 0267
CAPEHART	.0047	MATSUSHITA	.0062, 0189, 0481	SANKY	.0066, 0075
CARVER	.0108	MEMOREX	.0131, 0074, 0506, 0027,	SANSUI	.0068, 0506, 0027, 0094,
CINERAL	.0305		.0064, 0075, 0062, 0073,		.0109, 0236, 0298
CITIZEN	.0305, 0064		.0267, 0334, 0066, 0189,	SANYO	.0074, 0073, 0131, 0267
COLT	.0099		.0236, 0481, 0828, 0829	SCOTT	.0211, 0238, 0148, 0070,
CRAIG	.0064, 0099, 0074, 0267,	MINOLTA	.0132, 0069		.0072, 0237, 0239
	.0298	MITSUBISHI	.0200, 0088, 0102, 0241,	SEARS	.0081, 0132, 0064, 0069,
CURTIS MATHES	.0062, 0068, 0087, 0189		.0269, 0070, 0075, 0094,		.0027, 0062, 0073, 0074,
CYBERNEX	.0078, 0267		.0470		.0093, 0131
DAEWOO	.0305, 0588, 0047, 0072	MOTOROLA	.0062, 0075	SEMP	.0072
DAYTRON	.0047	MULTITECH	.0027, 0099	SHARP	.0075, 0089
DENON	.0069	NAD	.0085	SHINTOM	.0099
DYNATECH	.0027	NEC	.0065, 0067, 0068, 0077,	SHOGUN	.0078, 0267
ELECTROHOME	.0064		.0094, 0109, 0131	SINGER	.0099
ELECTROPHONIC	.0064	NIKKO	.0064	SONY	.0060, 0061, 0059, 0280,
EMEREX	.0059	NIKON	.0061, 0280		.0027, 0038, 0062
EMERSON	.0211, 0029, 0236, 0305,	NOBLEX	.0267	SUNPAK	.0280
	.0063, 0148, 0238, 0588,	OLYMPUS	.0062, 0253	SYLVANIA	.0062, 0108, 0027, 0070,
	.0235, 0321, 0506, 0088,	OPTIMUS	.0189, 0481, 0827, 0828,		.0130, 0137
	.0115, 0239, 0027, 0064,		.0075, 0085, 0829, 0064,	SYMPHONIC	.0027
	.0070, 0095, 0322, 0388,		.0131, 0459	TMK	.0063, 0235, 0267
	.0537	OPTONICA	.0089	TATUNG	.0068
FISHER	.0074, 0131, 0081, 0093	ORION	.0506, 0029, 0211, 0236,	TEAC	.0027, 0068
FUJI	.0060, 0062		.0322	TECHNICS	.0062, 0189, 0273
FUNAI	.0027	PANASONIC	.0062, 0189, 0828, 0481,	TEKNIKA	.0027, 0062, 0064, 0079
GE	.0062, 0087, 0075, 0092,		.0253, 0104, 0405, 0829,	THOMAS	.0027
	.0229, 0267		.0129, 0252, 0254, 0273,	TOSHIBA	.0072, 0237, 0239, 0070,
GARRARD	.0027		.0827		.0093, 0393
GO VIDEO	.0306, 0459, 0553, 0259	PENNEY	.0062, 0267, 0064, 0069,	TOTEVISION	.0064, 0267
GOLDSTAR	.0064, 0045, 0065, 0498,		.0065, 0067, 0081	UNITECH	.0267
	.0507	PENTAX	.0069, 0092, 0132	VECTOR	.0072
GRADIENTE	.0035, 0027, 0435	PHILCO	.0062, 0236, 0506	VECTOR RESEARCH	.0065, 0067
GRUNDIG	.0222	PHILIPS	.0108, 0062, 0089, 0137,	VIDEO CONCEPTS	.0067, 0072, 0088, 0248
HI-Q	.0074		.0830, 0831	VIDEOSONIC	.0267
HARLEY DAVIDSON	.0027	PILOT	.0064	WARDS	.0062, 0087, 0089, 0027,
HARMAN/KARDON	.0065, 0102, 0108	PIONEER	.0085, 0195, 0094		.0074, 0239, 0267, 0069,
HARWOOD	.0095, 0099	POLK AUDIO	.0108		.0075, 0099, 0108, 0176
HEADQUARTER	.0073	PORTLAND	.0047	WHITE WESTINGHOUSE	.0099, 0305, 0236
HITACHI	.0069, 0193, 0132, 0092,	PROFITRONIC	.0267	XR-1000	.0099, 0027, 0062
	.0027, 0068, 0109	PROSCAN	.0087, 0229	YAMAHA	.0065
HUGHES NETWORK SYSTEMS	.0069	PROTEC	.0099	ZENITH	.0066, 0027, 0060, 0061,
JVC	.0094, 0035, 0233, 0234,	PULSAR	.0066, 0078		.0236, 0506
	.0068, 0411	QUARTER	.0073		

## LECTEUR DVD

DENON	.0859	MARANTZ	.0866	RCA	.0862, 0869
GE	.0862	MITSUBISHI	.0861	SAMSUNG	.0870
HARMAN/KARDON	.0871	ONKYO	.0860	SONY	.0864
HITACHI	.0870	OPTIMUS	.0869	TECHNICS	.0859
JVC	.0868	PANASONIC	.0859	THETA DIGITAL	.0869
KENWOOD	.0865	PHILIPS	.0866, 0860	TOSHIBA	.0860
MAGNAVOX	.0860	PIONEER	.0869, 0863	YAMAHA	.0859, 0867
		PROSCAN	.0862	ZENITH	.0872, 0860



# CODES D'ENTRÉE DIRECTE POUR DISPOSITIFS EXTERNES A/V

## LECTEUR DE DISQUE LASER

	NUMÉRO DE CODE
ADS .....	.0880
AIWA .....	.0855
CARVER .....	.0853, 0850, 0858
DENON .....	.0851, 0849, 0875
DISCO VISION .....	.0848
FUNAI .....	.0855
HARMAN/KARDON .....	.0853
HITACHI .....	.0848
KENWOOD .....	.0877
MAGNAVOX .....	.0853, 0857, 0875

MARANTZ .....	.0853, 0850
MITSUBISHI .....	.0849
NAD .....	.0849
NEC .....	.0879
NIKKODO .....	.0884
OPTIMUS .....	.0849
PANASONIC .....	.0856
PHILIPS .....	.0853, 0850
PIONEER .....	.0849, 0848
POLK AUDIO .....	.0853
QUASAR .....	.0856

RCA .....	.0881, 0874
REALISTIC .....	.0855
SAMSUNG .....	.0858
SEGA .....	.0848
SHARP .....	.0873
SONY .....	.0854, 0852, 0878
TECHNICS .....	.0856
THETA DIGITAL .....	.0853
VICTOR .....	.0876
YAMAHA .....	.0857

## CONVERTISSEUR DE CANAUX

	NUMÉRO DE CODE
ABC .....	.0030, 0028, 0034, 0035, .0038, 0040, 0041, 0044, .0060
ALLEGRO .....	.0180, 0342
ANTRONIX .....	.0049, 0234
APACHE .....	.0797
ARCHER .....	.0049, 0066, 0180, 0234, .0824
BBT .....	.0294
BELCOR .....	.0083
BELL & HOWELL .....	.0041
CABLE STAR .....	.0083
CABLETENNA .....	.0049
CABLEVIEW .....	.0049
CENTURY .....	.0180
CITIZEN .....	.0180, 0342
COLOUR VOICE .....	.0052, 0058
COMBAND .....	.0259
COMTRONICS .....	.0067, 0087
CONTEC .....	.0046
DIGI .....	.0664
EASTERN .....	.0029
EMERSON .....	.0824
EVERQUEST .....	.0042, 0067
FOCUS .....	.0427
GC ELECTRONICS .....	.0083, 0234
GE .....	.0259
GARRARD .....	.0180
GEMINI .....	.0042, 0097, 0269, 0824
GENERAL INSTRUMENT .....	.0303, 0038, 0503, 0837
GOLDSTAR .....	.0067, 0171
GOODMIND .....	.0797, 0824

HAMLIN .....	.0047, 0036, 0286, 0061, .0300
HITACHI .....	.0038
HYTEX .....	.0034
JASCO .....	.0042, 0180, 0342
JERROLD .....	.0030, 0039, 0303, 0041, .0503, 0038, 0051, 0042, .0837
LINSAY .....	.0467
MACOM .....	.0060
MAGNAVOX .....	.0054
MEMOREX .....	.0027
MOVIE TIME .....	.0090, 0183
NSC .....	.0183, 0090, 0097
NEXUS .....	.0797
NOVAPLEX .....	.0645
OAK .....	.0046, 0034
OPTIMUS .....	.0048
PANASONIC .....	.0048, 0134, 0027
PANTHER .....	.0664
PARAGON .....	.0027
PHILIPS .....	.0052, 0058, 0269, 0317, .0054, 0180
PIONEER .....	.0171, 0050, 0560
POPULAR MECHANICS .....	.0427
PRELUDE .....	.0797
PULSAR .....	.0027
QUASAR .....	.0027
RCA .....	.0048
RADIO SHACK .....	.0042, 0847, 0342, 0824
REALISTIC .....	.0234
RECOTON .....	.0427
REGAL .....	.0300, 0047, 0286

REGENCY .....	.0029
REMBRANDT .....	.0038, 0097
RUNCO .....	.0027
SL MARX .....	.0067
SAMSUNG .....	.0067, 0171
SCIENTIFIC ATLANTA .....	.0035, 0044, 0033, 0504
SEAM .....	.0537
SIGNAL .....	.0042, 0067
SIGNATURE .....	.0038
SPRUCER .....	.0048
STARLIGHT .....	.0569, 0449
STARCOM .....	.0030, 0042
STARGATE .....	.0067, 0042, 0797, 0824
STARQUEST .....	.0042
SYLVANIA .....	.0028
TFC .....	.0337
TV86 .....	.0090
TANDY .....	.0285
TELECATION .....	.0248
TELEVIEW .....	.0067
TEXSCAN .....	.0028
TIMELESS .....	.0445
TOCOM .....	.0039, 0040
TOSHIBA .....	.0027
TUSA .....	.0042
UNIKA .....	.0180, 0234, 0049
UNITED ARTISTS .....	.0034
UNIVERSAL .....	.0234, 0049, 0066, 0083, .0180, 0218
VIEWMASTER .....	.0847
VIEWSTAR .....	.0285, 0054, 0087, 0090
ZENITH .....	.0027, 0552, 0081
ZENITEK .....	.0427

## RÉCEPTEUR DE SIGNAUX PAR SATELLITE/SYSTÈME NUMÉRIQUE À SATELLITE

	NUMÉRO DE CODE
ALPHA STAR .....	.0799
AMPLICA .....	.0099
AMWAY .....	.0070, 0102
ARUNTA .....	.0548
ASTRO INDUSTRIES .....	.0122
BMC .....	.0114
BSR .....	.0122
CABLE INNOVATIONS .....	.0581
CAPETRONIC .....	.0122
CENTURY .....	.0565
CHANNEL MASTER .....	.0045, 0239
CHAPARRAL .....	.0080, 0236, 0243
CITOH .....	.0191
CONIFER .....	.0031
CURTIS MATHES .....	.0088, 0099
DX ANTENNA .....	.0068
DRAKE .....	.0091, 0272, 0045, 0176
ECHOSTAR .....	.0307, 0802, 0175, 0186, .0296
EXPRESSVU .....	.0802

GE .....	.0593
GENERAL INSTRUMENT .....	.0388, 0896, 0574, 0581, .0654
GOULD .....	.0082
HNS .....	.0644
HTS .....	.0802
HITACHI .....	.0846
HomeCABLE .....	.0265
HUGHES NETWORK SYSTEMS .....	.0776
HYTEK .....	.0122
IQ .....	.0237
IQ PRISM .....	.0237
INTERSAT .....	.0070
JVC .....	.0802
JANEIL .....	.0179
JERROLD .....	.0388, 0654
LEGEND .....	.0296
MACOM .....	.0088, 0045
MAGNAVOX .....	.0749, 0751
MEMOREX .....	.0296, 0751
NEXT LEVEL .....	.0896

NORSAT .....	.0031
PANASONIC .....	.0179, 0728
PHILIPS .....	.0227, 0749, 0751
PICO .....	.0102
PRIMESTAR .....	.0654, 0388
RCA .....	.0593, 0170, 0882
RADIO SHACK .....	.0581, 0896
RAMSEY .....	.0102
REALISTIC .....	.0079, 0078
STS .....	.0237, 0068
SONY .....	.0666
STAR CHOICE .....	.0896
STAR TRAK .....	.0207, 0448, 0574
STRONG .....	.0448
TOSHIBA .....	.0109, 0776, 0817, 0088
TOWN & COUNTRY .....	.0574
UNIDEN .....	.0265, 0079, 0101, 0397, .0581, 0751, 0103, 0323, .0749
ZENITH .....	.0091, 0883, 0088

## TÉLÉVISION

	NUMÉRO DE CODE
MAGNAVOX .....	.0583

# UTILISATION DE LA TÉLÉCOMMANDE DU TÉLÉVISEUR AVEC DES DISPOSITIFS EXTERNES



Le tableau ci-dessous présente les fonctions de l'appareil externe généralement associées aux boutons de votre télécommande Philips. (Voir les pages 18-20 pour plus d'informations concernant la programmation de la télécommande de votre téléviseur pour faire fonctionner des dispositifs externes.)

## REMARQUES :

- Les fonctions peuvent varier pour chaque dispositif externe selon les spécifications du fabricant.
- Appuyez d'abord sur le bouton de mode VCR pour utiliser la télécommande du téléviseur pour faire fonctionner un magnétoscope.
- Appuyez d'abord sur le bouton de mode ACC pour utiliser la télécommande pour faire fonctionner un lecteur DVD, lecteur de disque laser, convertisseur de canaux ou récepteur de signaux par satellite/système numérique à satellite.

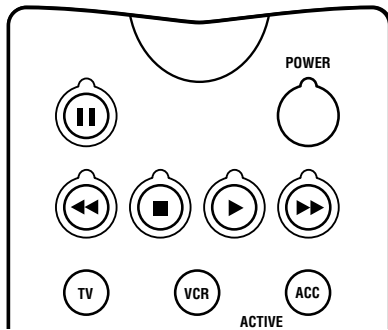

**Boutons de mode VCR et ACC de la télécommande du téléviseur**

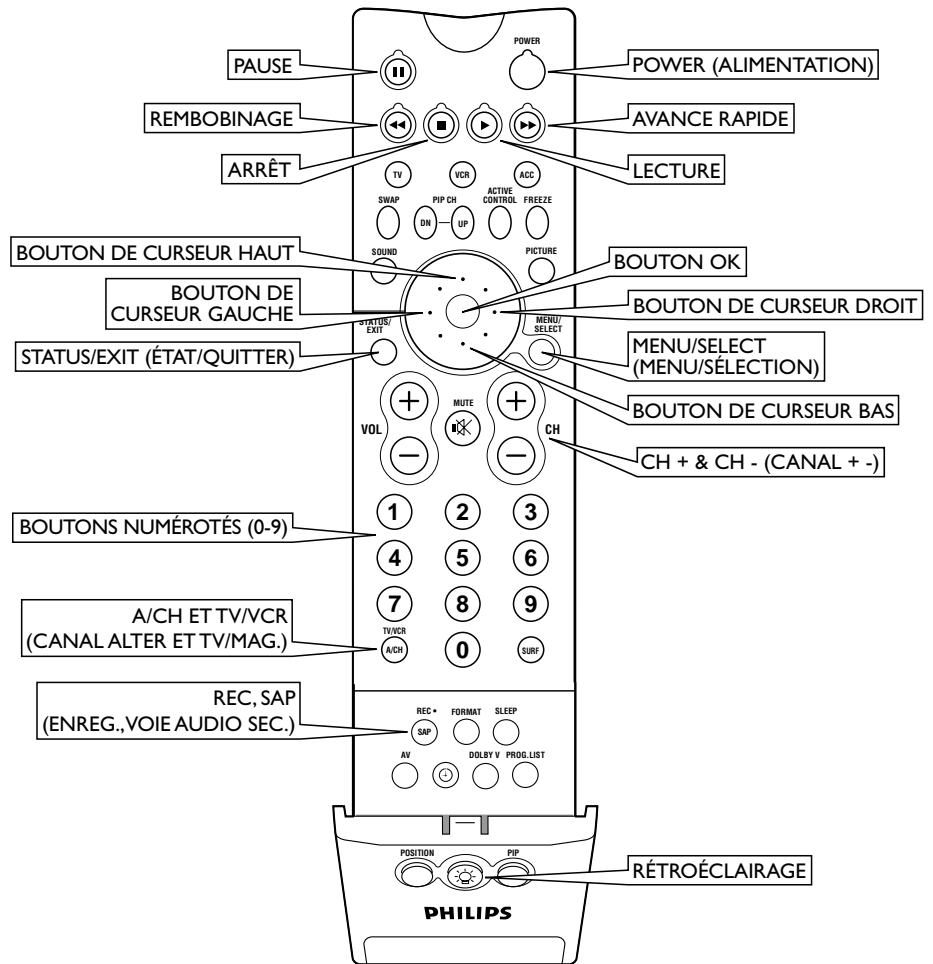

Boutons de la télécommande	Fonctions de base magnétoscope	Fonctions de base de lecteur DVD/disque laser	Fonctions de base de convertisseur de canaux, récepteur/système numérique à satellite
POWER (ALIMENTATION)	POWER (ALIMENTATION)	POWER (ALIMENTATION)	POWER (ALIMENTATION)
PAUSE	PAUSE	PAUSE	—
REMOBINAGE	REWIND (REMOBINAGE)	SEARCH REVERSE (RECHERCHE ARRIÈRE)	—
ARRÊT	STOP (ARRÊT)	STOP (ARRÊT)	—
LECTURE	PLAY (LECTURE)	PLAY (LECTURE)	—
AVANCE RAPIDE	FAST FORWARD (AVANCE RAPIDE)	SEARCH FORWARD (RECHERCHE AVANT)	—
BOUTON DE CURSEUR HAUT	CURSEUR HAUT	CURSEUR HAUT	CURSEUR HAUT
BOUTON DE CURSEUR BAS	CURSEUR BAS	CURSEUR BAS	CURSEUR BAS
BOUTON DE CURSEUR DROITE	CURSEUR DROITE	CURSEUR DROITE	CURSEUR DROITE
BOUTON DE CURSEUR GAUCHE	CURSEUR GAUCHE	CURSEUR GAUCHE	CURSEUR GAUCHE
BOUTON OK	PROGRAM; MENU (PROGRAMMATION/MENU)	MENU	MENU (aussi, guide du récepteur/système numérique à satellite)
STATUS/EXIT (ÉTAT/QUITTER)	EXIT (QUITTER)	EXIT (QUITTER)	EXIT (QUITTER)
MENU/SELECT (MENU/SÉLECTION)	SELECT (SÉLECTIONNER)	SELECT (SÉLECTIONNER)	SELECT (SÉLECTIONNER)
CH + (CANAL HAUT)	CHANNEL UP (CANAL HAUT)	NEXT (SUIVANT)	CHANNEL UP (CANAL HAUT)
CH - (CANAL BAS)	CHANNEL DOWN (CANAL BAS)	PREVIOUS (PRÉCÉDENT)	CHANNEL DOWN (CANAL BAS)
BOUTONS NUMÉROTÉS (0-9)	NUMBER SELECTION (SÉLECTION DE CHIFFRES (0-9))	NUMBER SELECTION (SÉLECTION DE CHIFFRES (0-9))	NUMBER SELECTION (SÉLECTION DE CHIFFRES (0-9))
A/CH* et TV/VCR (CANAL ALTERNATIF et TV/MAGNÉTOSCOPE)	TV/VCR, A/CH* (TV/MAGNÉTOSCOPE, CANAL ALTERNATIF)	—	—
REC, SAP (ENREGISTRER, VOIE AUDIO SECONDAIRE)	RECORD (ENREGISTRER) (Appuyer avec le bouton PLAY [LECTURE])	—	—
RÉTROÉCLAIRAGE**	BACK LIGHT** (RÉTROÉCLAIRAGE)	BACK LIGHT** (RÉTROÉCLAIRAGE)	BACK LIGHT** (RÉTROÉCLAIRAGE)

\*A/CH (Alternate Channel ou canal alternatif) vous permet de basculer entre le canal en cours d'affichage et le canal affiché précédemment.

\*\*Appuyez sur le bouton de RÉTROÉCLAIRAGE pour illuminer les boutons blancs de la télécommande.



## UTILISATION DES BOUTONS AV ET SOURCE SELECT

**L**e bouton AV de la télécommande et le bouton SOURCE SELECT (Sélection de source) du téléviseur vous permettent d'accéder aux entrées de source sonore du téléviseur. Avec chaque pression du bouton AV, vous pouvez accéder à une entrée de source sonore différente. Les prises d'entrée de source sonore se trouvent sur le panneau arrière et latéral de votre téléviseur. (Voir les pages 6 et 7.)

### Sélection d'une source sonore à l'aide du bouton AV de la télécommande

Appuyez plusieurs fois sur le bouton AV de la télécommande jusqu'à ce que vous puissiez sélectionner la source sonore de votre choix.

### Sélection d'une source sonore à l'aide du bouton Source Select du téléviseur

Appuyez plusieurs fois sur le bouton SOURCE SELECT du téléviseur jusqu'à ce que vous puissiez sélectionner la source sonore de votre choix.

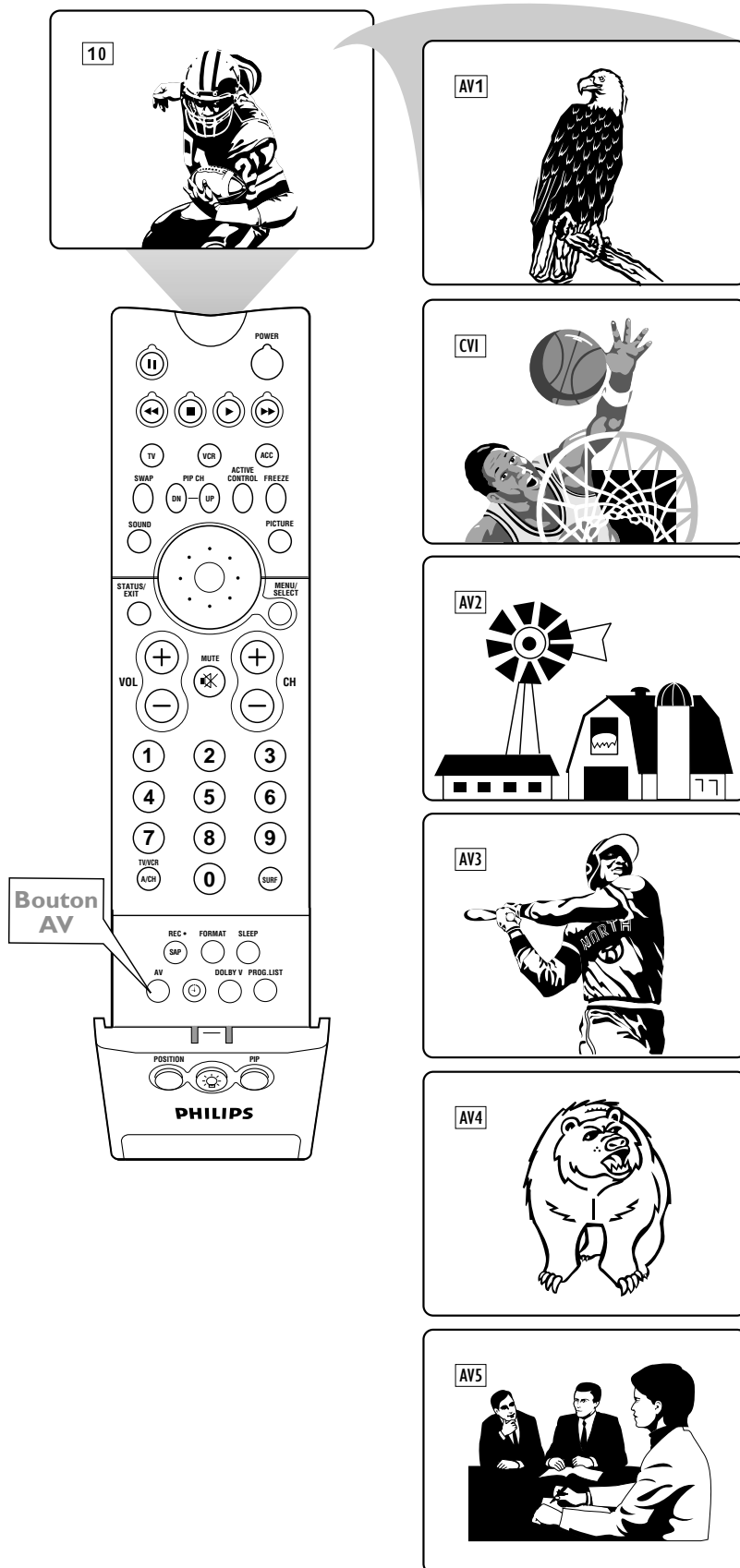





## UTILISATION DE AUTO SOUND™

Vous pouvez utiliser les options AutoSound™ pour personnaliser automatiquement l'audio du téléviseur pour le type de programme que vous regardez. Les options VOIX, MUSIQUE et THÉÂTRE ont été réglées à l'usine. Les paramètres de l'option PERSONNEL peuvent être sélectionnés via le sous-menu SON à l'écran. Voir la description des options ci-dessous, à droite.

### DEBUT

- Appuyez sur le bouton **SOUND** de la télécommande. Le paramètre AutoSound™ en cours est affiché à l'écran. Appuyez sur le bouton **SOUND** plusieurs fois pour faire défiler les quatre options : PERSONNEL, VOIX, MUSIQUE ou THÉÂTRE.
- Lorsque l'option désirée apparaît à l'écran, appuyez sur le bouton **STATUS/EXIT** pour quitter le menu. L'option AutoSound™ sélectionnée est alors activée.



### ASTUCES

- AutoSound™ ne fonctionne qu'avec les programmes provenant de la prise ANTENNA IN 75Ω à l'arrière du téléviseur. AutoSound™ ne contrôle pas le niveau sonore des autres prises des panneaux arrière ou latéral du téléviseur.
- Si vous sélectionnez une option AutoSound™ autre que PERSONNEL, les paramètres AIGUS et GRAVES spécifiques à cette option seront également enregistrés aux éléments de sous-menu SON. Jusqu'à ce point, les paramètres de l'option AutoSound™ PERSONNEL n'ont pas été modifiés. Ces paramètres apparaîtront sous l'option AutoSound™ PERSONNEL seulement lorsque les paramètres AIGUS et GRAVES auront été modifiés depuis le sous-menu SON.

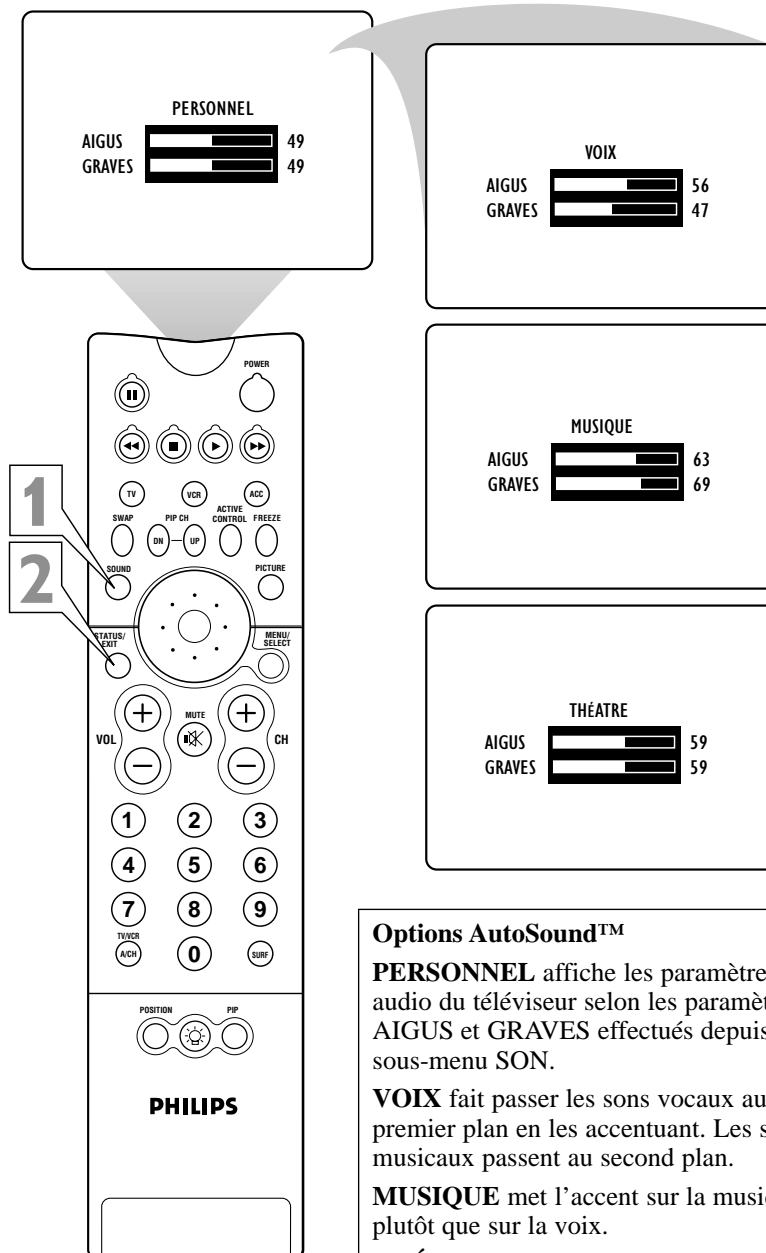

### Options AutoSound™

**PERSONNEL** affiche les paramètres audio du téléviseur selon les paramètres AIGUS et GRAVES effectués depuis le sous-menu SON.

**VOIX** fait passer les sons vocaux au premier plan en les accentuant. Les sons musicaux passent au second plan.

**MUSIQUE** met l'accent sur la musique plutôt que sur la voix.

**THÉÂTRE** offre un équilibre entre voix et musique.



## UTILISATION DE AUTOPICTURE™

Les options AutoPicture™ peuvent être utilisées pour effectuer la personnalisation automatique de l'image de votre téléviseur pour certains types de signaux d'entrée. Les options CINÉMA, SPORTS, SIGNAL FAIBLE et MULTIMÉDIA ont été réglées en usine. Les paramètres de l'option PERSONNEL sont sélectionnés depuis le sous-menu à l'écran IMAGE.

### DEBUT

- 1** Appuyez sur le bouton **PICTURE (IMAGE)** de la télécommande. Les paramètres AutoPicture™ en cours sont affichés à l'écran. Appuyez ensuite sur le bouton **PICTURE** plusieurs fois pour faire défiler les options : PERSONNEL, CINÉMA, SPORTS, SIGNAL FAIBLE et MULTIMÉDIA.
- 2** Lorsque l'option désirée apparaît à l'écran, appuyez sur le bouton **STATUS/EXIT** pour désactiver l'écran d'affichage. L'option AutoPicture™ sélectionnée est maintenant active.



### ASTUCE

Si vous sélectionnez une option de réglage AutoPicture™ autre que PERSONNEL, les paramètres LUMINOSITÉ, COULEUR, IMAGE et NETTETÉ spécifiques à cette option seront également enregistrés sous les éléments de sous-menu IMAGE. Jusqu'à ce point, les paramètres de l'option AutoPicture™ PERSONNEL n'ont pas été modifiés. Ces paramètres apparaîtront sous l'option AutoPicture™ PERSONNEL seulement lorsque les paramètres du sous-menu IMAGE auront été modifiés.

Option	LUMINOSITÉ	COULEUR	IMAGE	NETTETÉ
PERSONNEL	48	41	81	46
CINÉMA	50	50	50	84
SPORTS	50	55	60	70
SIGNAL FAIBLE	50	40	40	28
MULTIMEDIA	50	40	40	70

# UTILISATION DE AUTOSURF™



Après avoir créé une liste de vos sources sonores favorites dans la liste SURF, vous pouvez appuyer sur le bouton SURF pour afficher la liste et sélectionner rapidement votre source sonore favorite. Un maximum de 10 sources peut être placé dans la LISTE SURF.

## DEBUT

- 1** Appuyez sur les touches numérotées, CH +/- ou le bouton AV pour sélectionner une source sonore et l'ajouter à la liste Surf.
- 2** Appuyez sur le bouton SURF. La boîte de liste de Surf est affichée. Le numéro de la source sonore en cours est affiché avec AJOUTER?, à droite. (Si vous n'avez pas ajouté de canaux à la liste, le message "LISTE SURF VIDE" apparaît à l'écran.) Appuyez sur le bouton de CURSEUR DROIT pour ajouter la source sonore à la liste Surf.
- 3** Appuyez sur les touches numérotées, les boutons CH +/- ou le bouton AV pour sélectionner une source sonore différente et l'ajouter à la liste Surf. Appuyez sur le bouton SURF puis sur le bouton de CURSEUR DROIT pour ajouter la source sonore à la liste. Répétez cette étape pour remplir la liste de vos 10 sources sonores favorites.  
**REMARQUE :** si vous ajoutez plus de 10 sources sonores, la première source sur la liste sera supprimée de la liste.
- 4** Pour sélectionner une source sonore favorite de la liste, appuyez sur le bouton SURF. La boîte liste Surf est affichée. Appuyez sur le bouton SURF ou sur le bouton de CURSEUR BAS ou HAUT plusieurs fois pour sélectionner la source sonore.
- 5** Pour supprimer une source sonore de la liste, appuyez sur le bouton SURF. La boîte de liste Surf est affichée. Appuyez sur le bouton SURF ou sur le bouton de CURSEUR BAS ou HAUT plusieurs fois pour sélectionner la source sonore à supprimer. Appuyez ensuite sur le bouton de CURSEUR DROIT pour supprimer la source sonore.



## ASTUCE

Un maximum de cinq sources sonores peuvent être affichées dans la boîte de liste Surf en même temps. Appuyez sur le bouton de CURSEUR HAUT ou BAS pour afficher toutes les autres sources sonores de la liste.

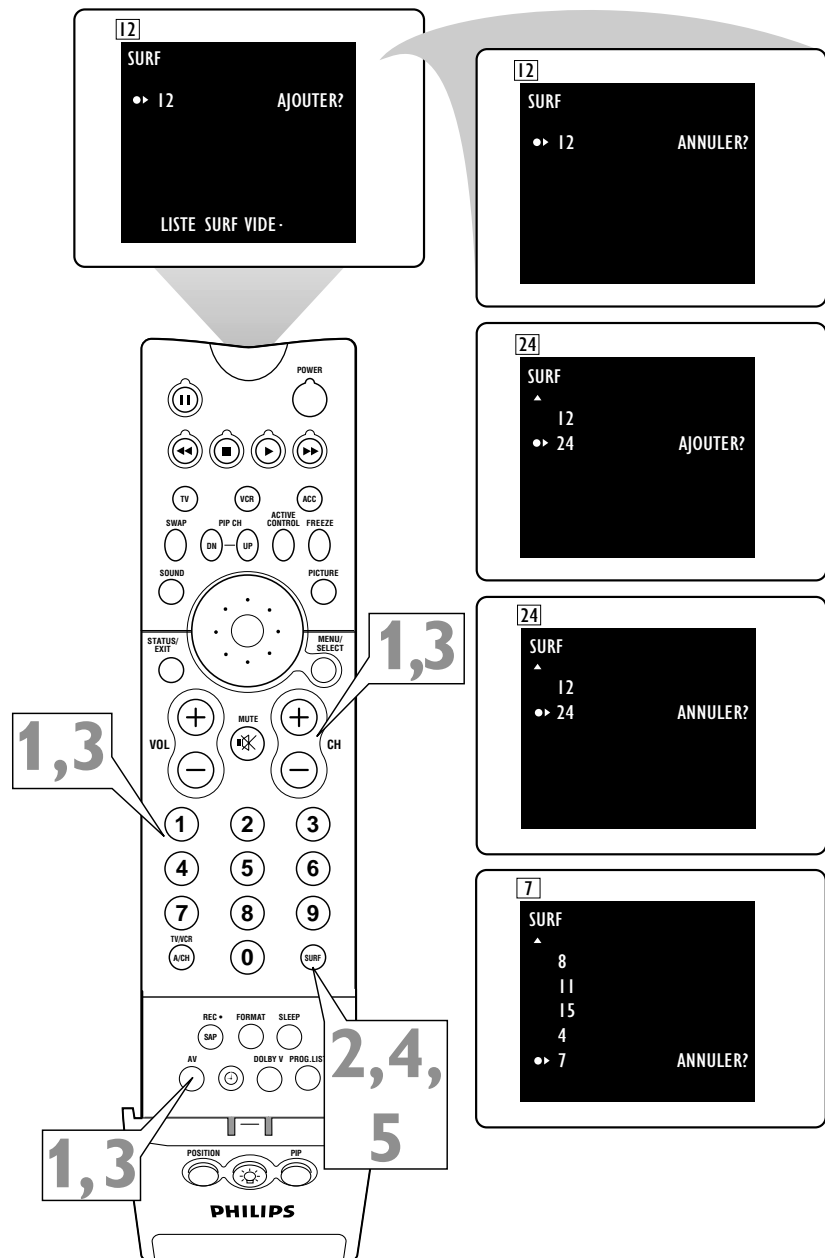



# UTILISATION DE LISTE DE PROGRAMMES ET DE CANAL ALTERNATIF

## LISTE DE PROGRAMMES

### DEBUT

**1** Appuyez sur **Liste de programmes** pour afficher une liste des numéros de canal ainsi que leurs noms (voir "Tuner Mode", "Programmation automatique", "Changer Canal" et "Nom du canal" des pages 4-6 du *Guide d'utilisation et d'installation rapide* accompagnant votre téléviseur pour une installation correcte).

Vous pouvez également accéder à la Liste de programmes en appuyant sur le bouton au centre des touches de curseur. Chaque canal est affiché comme un élément sélectionnable. Le canal en cours est le canal mis en surbrillance par défaut. Cinq canaux seulement peuvent être affichés dans la liste à la fois.

**2** Appuyez sur le bouton de **CURSEUR HAUT** ou **BAS** pour faire défiler la liste et mettre un canal en surbrillance.

**3** Appuyez sur le bouton de **CURSEUR DROIT** pour sélectionner le canal en surbrillance. Les canaux portant la mention "Éliminé" sous la commande "Changer canal" n'apparaissent pas dans la liste. Tout canal en cours de verrouillage par la fonction AutoLock™ est affiché avec une icône de verrouillage pour indiquer que le canal ne peut pas être visionné.



## CANAL ALTERNATIF (A/CH)

Appuyez sur le bouton A/CH pour faire basculer entre le canal en cours et le canal affiché précédemment.

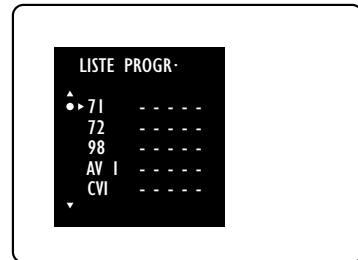
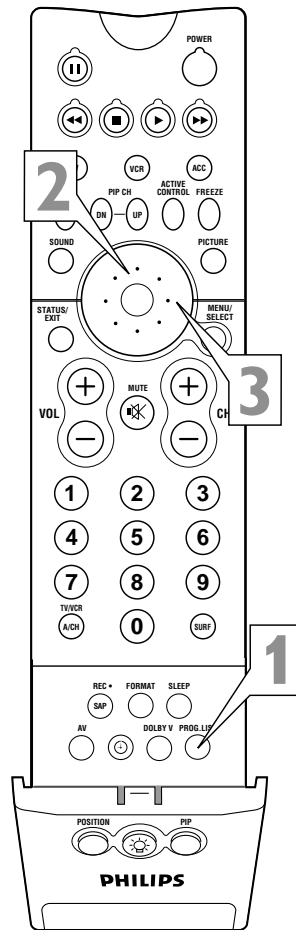

Un cadenas apparaît à la droite du canal ou source sonore bloquée par AutoLock™.

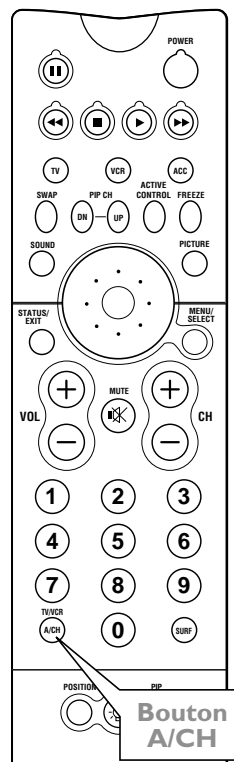
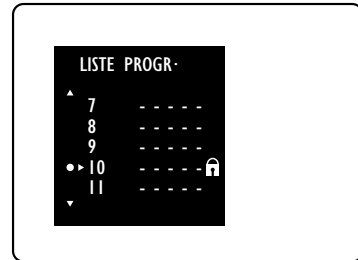

### Regarder un canal

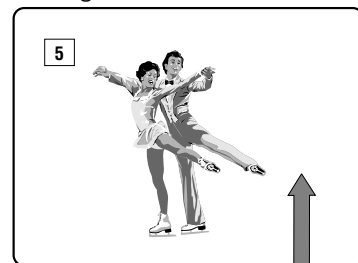

Changer un canal

Regarder un nouveau canal

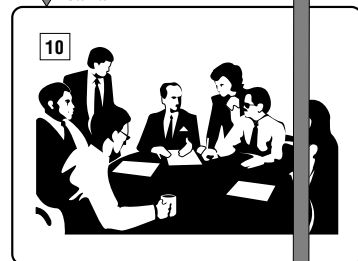

Appuyez sur le bouton A/CH pour retourner au canal regardé précédemment

## UTILISATION DE LA COMMANDE SOMMEIL



*Vous arrive-t-il de vous endormir devant votre téléviseur ? Vous pouvez maintenant programmer votre téléviseur pour qu'il se mette hors tension lorsque vous dormez. La fonction Sommeil vous permet de régler votre téléviseur pour qu'il s'éteigne automatiquement à l'intérieur d'une certaine période de temps : 15, 30, 45, 60, 90, 120, 180 ou 240 minutes.*

Appuyez sur le bouton SLEEP de la télécommande. (Le menu SOMMEIL est affiché à l'écran.) Ensuite, à l'intérieur de cinq secondes, appuyez sur le bouton SLEEP de nouveau plusieurs fois pour pouvoir sélectionner la période de temps devant s'écouler avant que le téléviseur ne s'éteigne.

Un compte à rebours est affiché à l'écran au cours de la dernière minute de mise hors tension du téléviseur. Dix secondes avant que la minuterie de sommeil n'éteigne le téléviseur, le message "Bonne nuit" est affiché à l'écran.

### ASTUCES

- Pour savoir le nombre de minutes qui restent avant que le téléviseur ne s'éteigne, appuyez sur le bouton STATUS/EXIT.
- Si vous changez le canal ou modifiez le volume durant la dernière minute de la minuterie de sommeil, la fonction Sommeil est annulée.

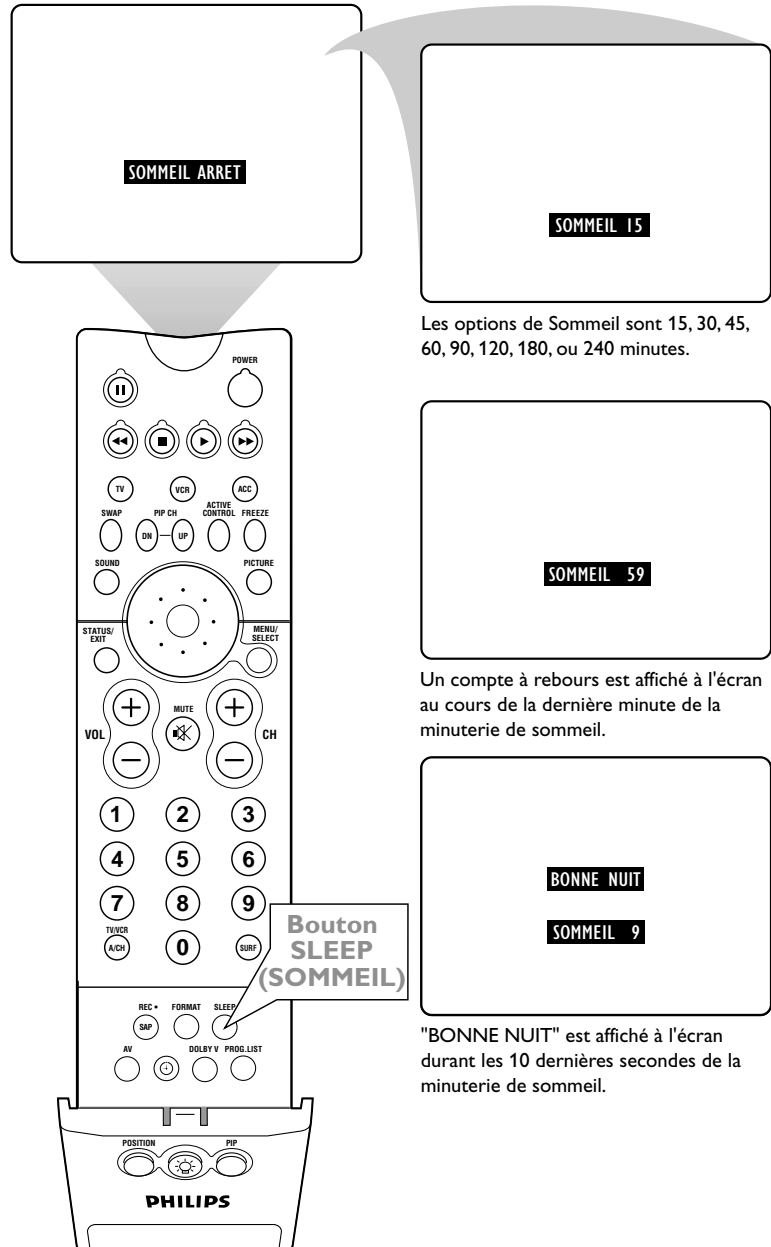



## RÉGLAGE DES COMMANDES IMAGE

**P**our effectuer le réglage des commandes d'image de votre téléviseur, sélectionnez un canal puis effectuez la procédure suivante. Lire la rubrique ci-dessous, options de réglage de l'image pour une description des options.

### DEBUT

- 1** Appuyez sur le bouton **MENU/SELECT** de la télécommande pour afficher le menu à l'écran.
- 2** Appuyez sur le bouton de **CURSEUR DROIT**. **LUMINOSITÉ** est affichée en surbrillance et une barre de réglage apparaît à droite.
- 3** Appuyez sur le bouton de **CURSEUR DROIT** ou **GAUCHE** pour effectuer le réglage du niveau de **LUMINOSITÉ**. Ou appuyez sur le bouton de **CURSEUR BAS** pour sélectionner une autre commande d'image à régler.
- 4** Appuyez sur le bouton **STATUS/EXIT** pour quitter le menu.



### Options de réglage de l'image

Veillez noter que les paramètres de mise au point sont en milieu de gamme lorsque l'indicateur est au centre . Les réglages de l'image sont décrits comme suit :

**LUMINOSITÉ** augmente ou diminue la quantité de lumière des parties sombres de l'image.

**COULEUR** ajoute ou supprime de la couleur.

**IMAGE** améliore la définition des parties claires de l'image.

**NETTETÉ** améliore la définition de l'image.

**TEINTE** effectue le réglage de l'image afin d'obtenir une coloration naturelle de la peau. **TEMPÉRATURE DE COULEUR** offre des préférences d'image de **NORMAL**, **FROID** ou **CHAUD**.

**NORMAL** garde les blancs, blanc.

**CHAUD** rend les blancs, rougeâtre.

**FROID** rend les blancs, bleuâtre.

➔ IMAGE

- SON
- FONCTIONS
- INSTALLATION

LUMINOSITÉ  
COULEUR  
IMAGE  
NETTETÉ  
TEINTE

**2,3**

IMAGE

- LUMINOSITÉ
- COULEUR
- IMAGE
- NETTETÉ
- TEINTE

IMAGE

- LUMINOSITÉ
- COULEUR
- IMAGE
- NETTETÉ
- TEINTE

IMAGE

- LUMINOSITÉ
- COULEUR
- IMAGE
- NETTETÉ
- TEINTE

IMAGE

- LUMINOSITÉ
- COULEUR
- IMAGE
- NETTETÉ
- TEINTE

IMAGE

- LUMINOSITÉ
- COULEUR
- IMAGE
- NETTETÉ
- TEINTE

IMAGE

- LUMINOSITÉ
- COULEUR
- IMAGE
- NETTETÉ
- TEINTE

IMAGE

- COULEUR
- IMAGE
- NETTETÉ
- TEINTE

OU

◀ TEMP- COULEUR ▶ CHAUD

OU

◀ TEMP- COULEUR ▶ FROID

30

## RÉGLAGE DE LA COMMANDE EYE FIDELITY



**E**ye Fidelity vous permet de sélectionner entre deux techniques de balayage différentes : progressif ou entrelacé.

Le balayage progressif permet de doubler le nombre de lignes d'image, éliminant ainsi le papillotement des lignes et fournissant une image dépourvue de gigue.

Le mode de balayage entrelacé améliore l'apparence du mouvement à l'écran. Il permet également d'égaliser les lignes irrégulières qui se produisent quelquefois avec les surfaces courbes et angulaires d'une image.

### DEBUT

- 1** Appuyez sur le bouton **MENU/SELECT** de la télécommande pour afficher le menu à l'écran.
- 2** Appuyez sur le bouton de **CURSEUR DROIT** pour accéder au sous-menu IMAGE.
- 3** Appuyez sur le bouton de **CURSEUR BAS** plusieurs fois jusqu'à ce que EYE FIDELITY soit affiché en surbrillance.
- 4** Appuyez sur le bouton de **CURSEUR DROIT** ou **GAUCHE** jusqu'à ce que vous puissiez sélectionner l'option de votre choix, PROGRESSIF ou ENTRELACÉ.
- 5** Appuyez sur le bouton **STATUS/EXIT** pour désactiver le menu.



### ASTUCES

- La commande Eye Fidelity ne peut pas être utilisée avec AV4 ou AV5.
- Pensez à utiliser l'option de balayage entrelacé pour améliorer les programmes avec beaucoup de mouvement.

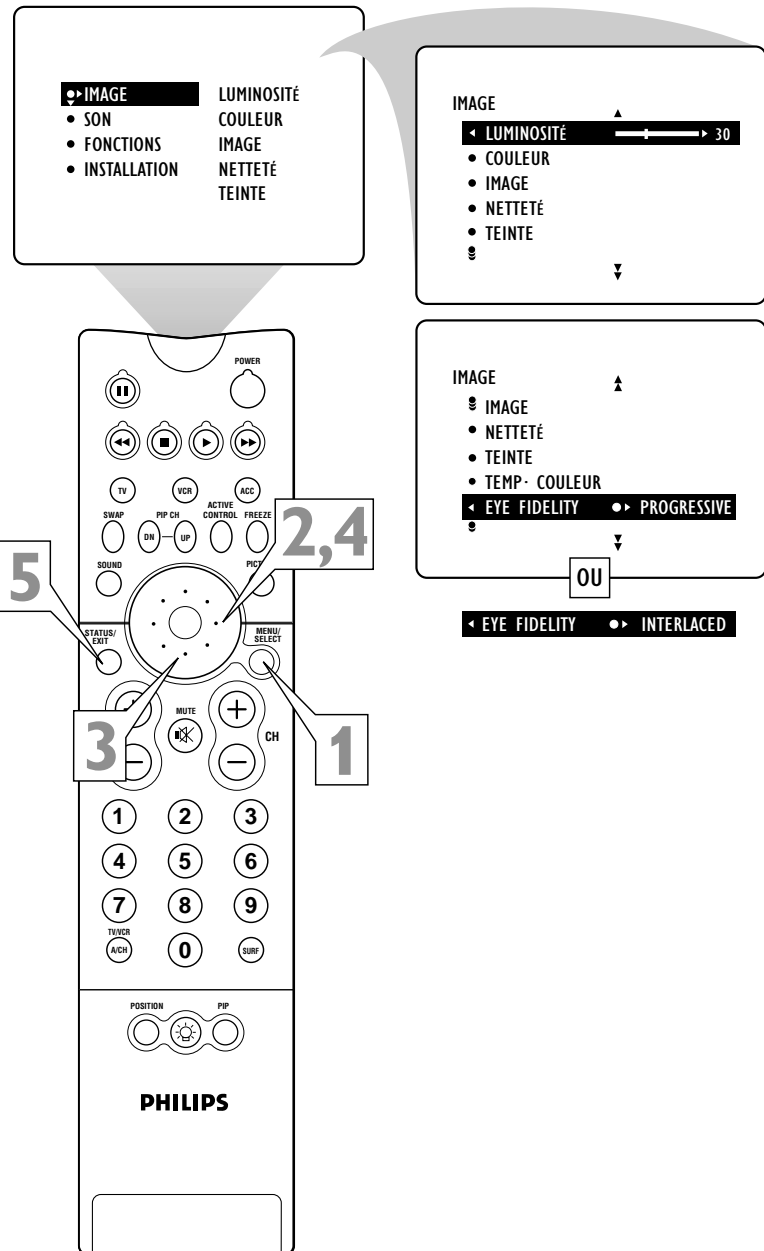



## RÉGLAGE DE LA COMMANDE CONTRASTE DYNAMIQUE

**L**a commande Dynamic Contrast (Contraste dynamique) permet d'améliorer la qualité de l'image en assombrissant les parties sombres de l'image et en accentuant les parties claires. Normalement, il est préférable de choisir MED (MOYEN). Dans certains cas, par contre, il est préférable d'utiliser MIN ou MAX.

### DEBUT

- 1** Appuyez sur le bouton MENU/SELECT de la télécommande pour afficher le menu à l'écran.
- 2** Appuyez sur le bouton de CURSEUR DROIT pour accéder au sous-menu IMAGE.
- 3** Appuyez sur le bouton de CURSEUR BAS à plusieurs reprises jusqu'à ce que DYN CONTRAST apparaisse en surbrillance.
- 4** Appuyez sur le bouton de CURSEUR DROIT ou GAUCHE jusqu'à ce que l'option de votre choix puisse être sélectionnée : MIN, MED ou MAX.
- 5** Appuyez sur le bouton STATUS/EXIT pour quitter le menu.



### ASTUCE

La commande Contraste dynamique n'est pas disponible avec les sources sonores AV4 et AV5.

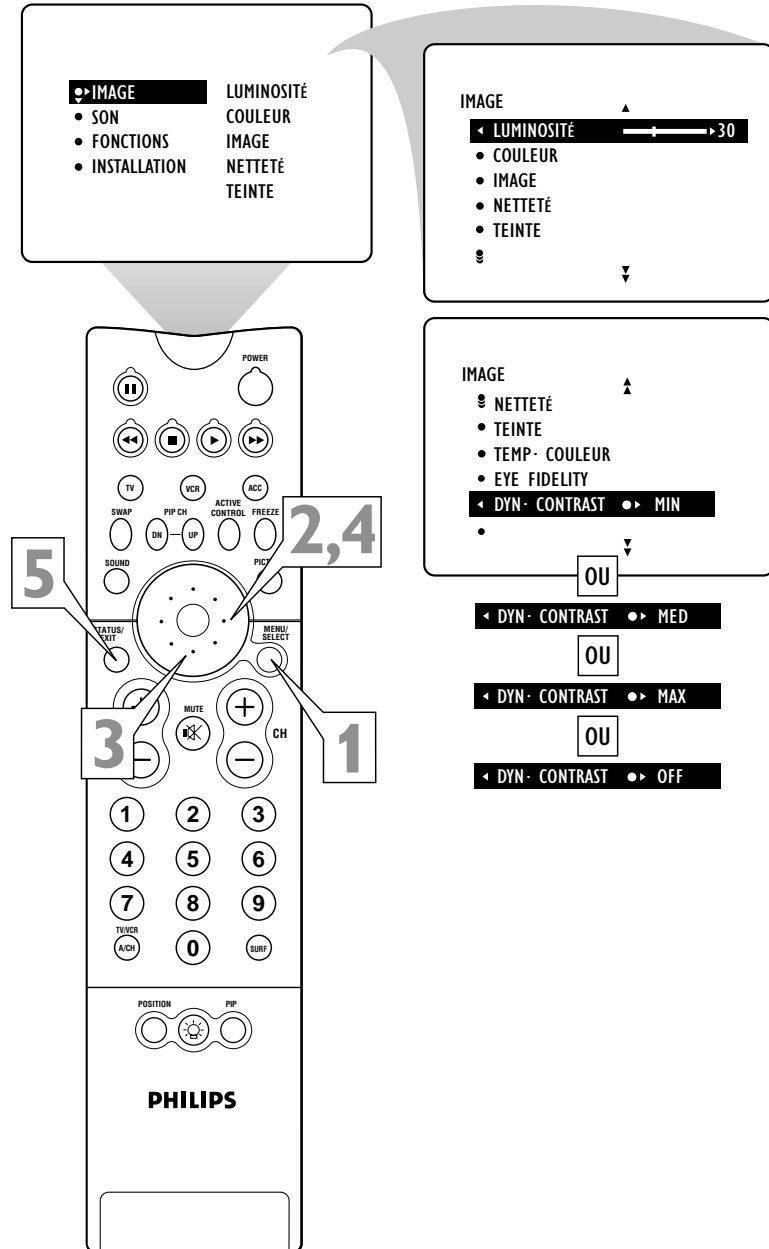





## RÉGLAGE DES COMMANDES AIGUS, GRAVES, ET ÉQUILIBRE

*En plus de la commande de niveau de volume normale, votre téléviseur dispose également de commandes de réglage du son individuelles. Vous pouvez utiliser AIGUS (haute fréquence), GRAVES (basse fréquence) et ÉQUILIBRE des haut-parleurs pour effectuer un réglage plus fin de l'audio de vos programmes de télévision.*

### DEBUT

- 1** Appuyez sur le bouton **MENU/SELECT** de la télécommande pour afficher le menu à l'écran.
- 2** Appuyez sur le bouton de **CURSEUR BAS** une fois pour mettre SON en surbrillance.
- 3** Appuyez sur le bouton de **CURSEUR DROIT** pour accéder au sous-menu SON.
- 4** Pour effectuer le réglage du niveau des **AIGUS** de l'audio de votre téléviseur, appuyez sur le bouton de **CURSEUR DROIT** ou **GAUCHE**. Pour effectuer un autre réglage de commande audio, appuyez sur le bouton de **CURSEUR BAS** jusqu'à ce que la commande (**GRAVES** ou **ÉQUILIBRE**) apparaisse en surbrillance. Appuyez ensuite sur le bouton de **CURSEUR DROIT** ou **GAUCHE** pour effectuer le réglage de la commande sélectionnée.
- 5** Appuyez sur le bouton **STATUS/EXIT** pour quitter le menu.



### ASTUCE

Lorsque l'échelle à barre est centrée, l'**ÉQUILIBRE** du son des haut-parleurs est centrée entre le haut-parleur gauche et le haut-parleur droit du téléviseur.

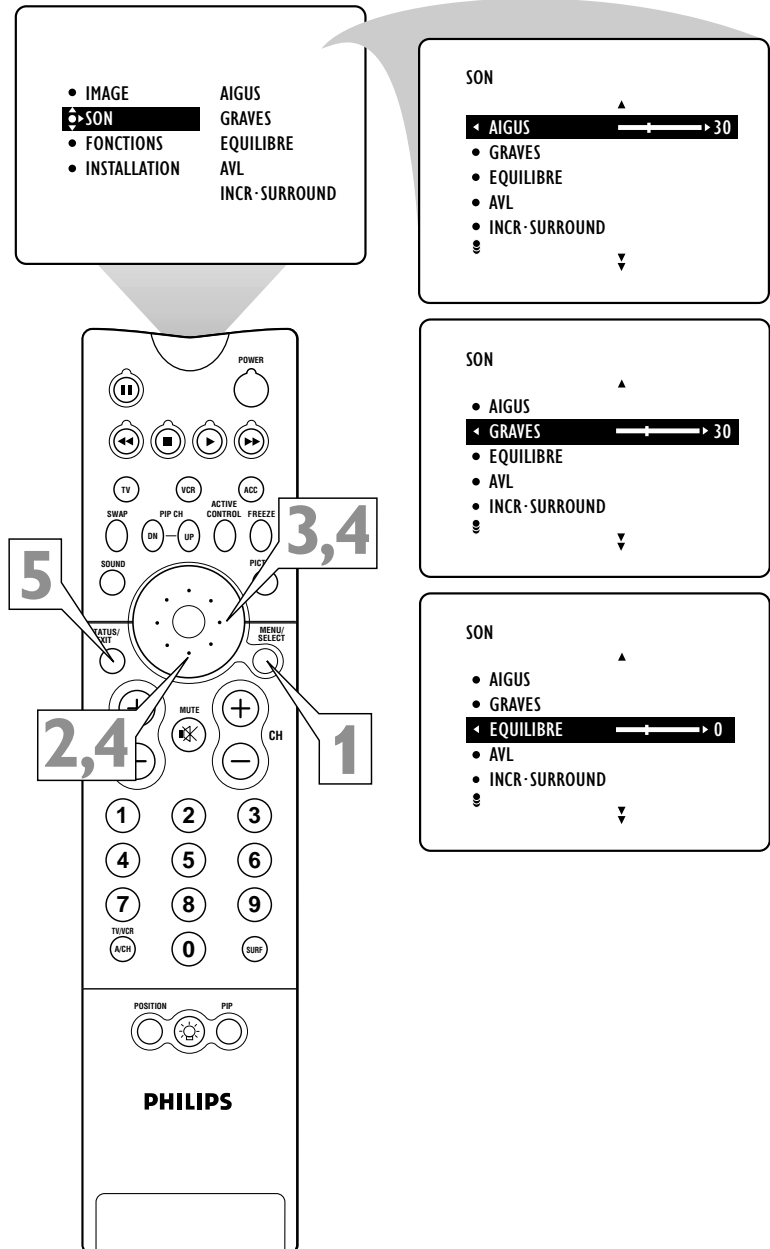



## UTILISATION DE LA COMMANDE AVL (LIMITEUR DE NIVEAU AUDIO)

Vous aurez peut-être remarqué les fluctuations sonores qui se produisent entre les changements de programme ou les pauses commerciales. Les niveaux sonores peuvent varier considérablement. Grâce à la commande AVL (Limiteur de niveau audio), votre téléviseur produit un niveau sonore plus régulier. Effectuez la procédure suivante pour activer la commande AVL.

### DEBUT

- 1** Appuyez sur le bouton **MENU/SELECT** de la télécommande pour afficher le menu à l'écran.
- 2** Appuyez sur le bouton **CURSEUR BAS** une fois pour mettre SON en surbrillance.
- 3** Appuyez sur le bouton **CURSEUR DROIT** pour accéder au sous-menu SON.
- 4** Appuyez sur le bouton de **CURSEUR BAS** plusieurs fois jusqu'à ce que AVL apparaisse en surbrillance. Appuyez ensuite sur le bouton de **CURSEUR DROIT** ou **GAUCHE** pour mettre la fonction AVL en position de MARCHE ou D'ARRÊT.
- 5** Appuyez sur le bouton **STATUS/EXIT** pour quitter le menu.



### ASTUCE

La commande AVL ne fonctionne pas avec la fonction Dolby\* Virtual, c'est pourquoi celle-ci n'apparaît pas dans le sous-menu SON lorsque vous sélectionnez DOLBY VIRTUAL.

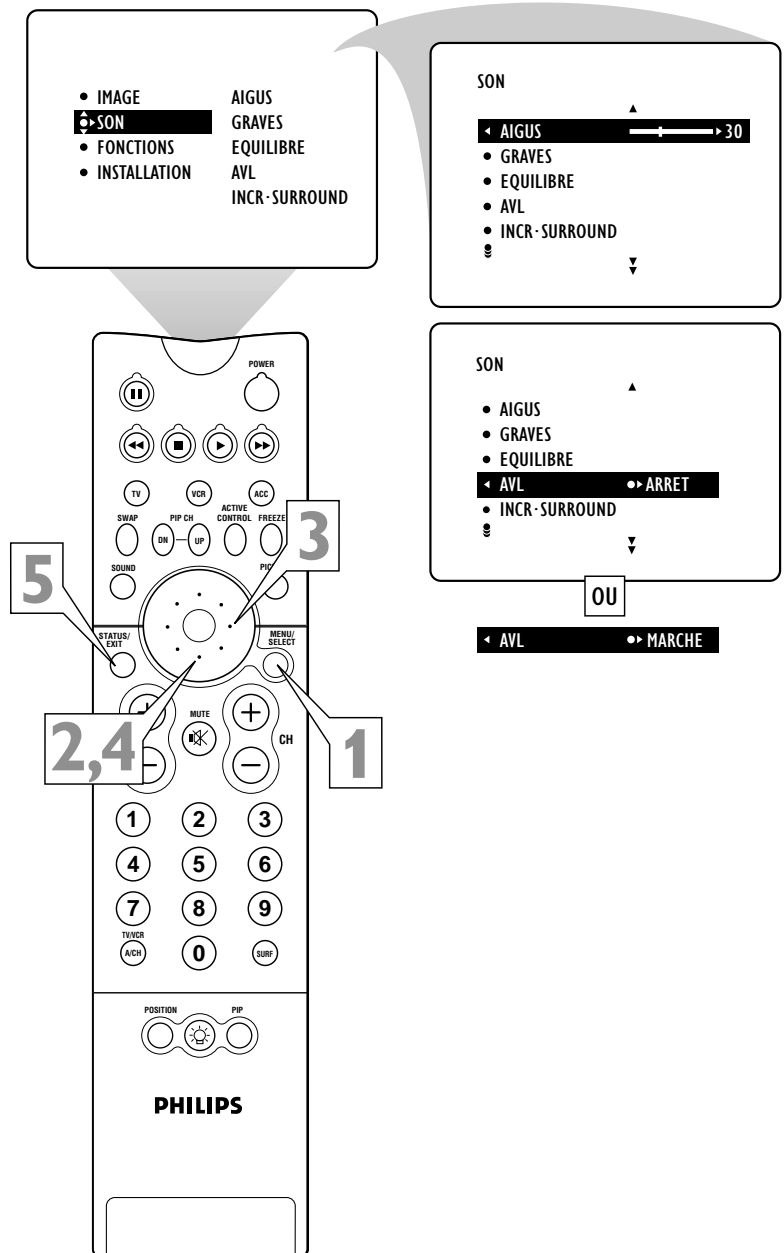

\*Manufacturé avec l'autorisation de Dolby Laboratories. "Dolby" et le symbole double-D sont des marques de commerce de Dolby Laboratories.

## SÉLECTION DES MODES DE SON SURROUND



Selon la source sonore, vous pouvez sélectionner divers modes de son ambiophonique : MONO, SPATIAL, STÉRÉO, INCR. SURROUND ou DOLBY\* VIRTUAL (Virtual Dolby Surround). (Lire la description des options à droite.)

### Sélection de l'option de son Surround à l'aide de la télécommande

Pendant que vous regardez la télévision, vous pouvez sélectionner un mode d'écoute ambiophonique instantanément en appuyant sur le bouton DOLBY V. Chaque pression du bouton DOLBY V sélectionne un mode différent selon le signal de télévision reçu.

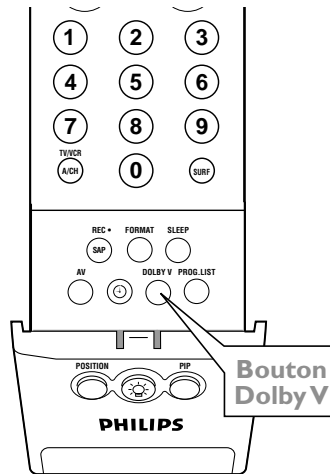

### Modes de son Surround

**En stéréo :** sélectionnez STÉRÉO, INCR. SURROUND ou DOLBY VIRTUAL. INCR. (Incredible) SURROUND améliore la qualité des programmes stéréo grâce à une sonorité amplifiée.

**DOLBY VIRTUAL (avec des signaux Virtual Dolby Surround)** propose une expérience d'ambiophonie virtuelle à partir de deux haut-parleurs utilisant Dolby Pro Logic.\* Toutes les informations audio multicanaux originales sont conservées en donnant à la personne qui écoute l'impression d'être entourée de plusieurs haut-parleurs.

**En mono :** sélectionnez MONO ou SPATIAL. SPATIAL permet de donner un effet ambiophonique aux programmes mono.

### Sélection d'une option Surround à l'aide des boutons du téléviseur

Si votre télécommande demeure introuvable ou n'est pas disponible, effectuez la procédure ci-dessous pour utiliser les boutons face avant du téléviseur et accéder au menu à l'écran pour sélectionner le mode de son ambiophonique.

#### DEBUT

- 1** Appuyez sur les boutons de Volume + et – simultanément. Le menu est affiché à l'écran.
- 2** Appuyez sur le bouton CH Bas pour mettre SON en surbrillance. Appuyez ensuite sur le bouton de Volume + pour accéder au sous-menu SON.
- 3** Appuyez sur le bouton CH Bas plusieurs fois jusqu'à ce que INCR. SURROUND apparaisse en surbrillance. Appuyez ensuite sur le bouton Volume + ou – jusqu'à ce que vous puissiez sélectionner le mode Surround de votre choix.
- 4** Appuyez sur les boutons Volume + et – simultanément et à plusieurs reprises pour quitter en marche arrière chaque écran de menu.



#### ASTUCE

La commande AVL (Limiteur de niveau audio) ne fonctionne pas avec la fonction Dolby Virtual, c'est pourquoi celle-ci n'apparaît pas dans le sous-menu SON lorsque vous sélectionnez DOLBY VIRTUAL.

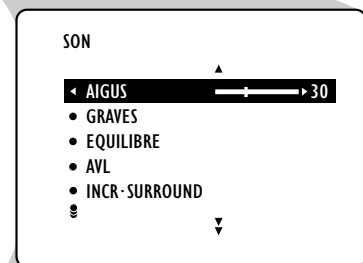
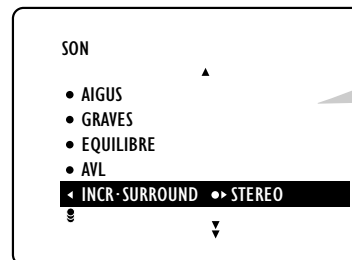
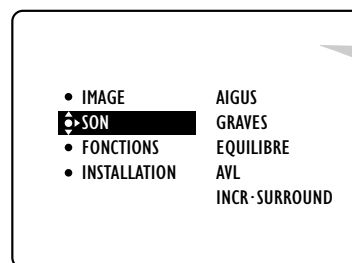

OU

◀ INCR-SURROUND ▶ INCR-SURROUND

Ou, lorsque les signaux sont diffusés en Dolby Virtual :

◀ INCR-SURROUND ▶ DOLBY VIRTUAL

Lorsque les signaux sont diffusés en monophonie (non stéréo) :

◀ INCR-SURROUND ▶ MONO

OU

◀ INCR-SURROUND ▶ SPATIAL

\*Manufacturé avec l'autorisation de Dolby Laboratories. "Dolby", "Pro Logic" et le symbole double-D sont des marques de commerce de Dolby Laboratories.



## SÉLECTION DU MODE STÉRÉO/MONO

Vous pouvez prendre plaisir à écouter vos programmes en stéréophonie sur votre téléviseur. Celui-ci dispose d'un amplificateur ainsi que de haut-parleurs jumelés à travers lesquels la stéréophonie peut être entendue. Tout en regardant le canal ou la source sonore que vous voulez mettre en STÉRÉO, effectuez la procédure suivante.

**REMARQUE :** lorsque vous connectez un dispositif mono (non stéréo) sur votre téléviseur, comme un magnétoscope mono, vous devez vérifier que MONO a été sélectionné pour la source AV à laquelle vous avez connecté le dispositif. Autrement, vous obtiendrez de l'audio que d'un seul haut-parleur. La raison en est que lors de la connexion d'un dispositif mono, une seule entrée audio (canal gauche ou droit) peut être utilisée. Ceci aura pour effet de reproduire le son d'un seul haut-parleur lorsque la source AV est réglée à STÉRÉO.

### DEBUT

- 1** Appuyez sur le bouton MENU/SELECT de la télécommande pour afficher le menu à l'écran.
- 2** Appuyez sur le bouton de CURSEUR BAS une fois pour mettre SON en surbrillance.
- 3** Appuyez sur le bouton de CURSEUR DROIT pour accéder au sous-menu
- 4** Appuyez sur le bouton de CURSEUR BAS plusieurs fois jusqu'à ce que STÉRÉO soit affiché en surbrillance.
- 5** Appuyez sur le bouton de CURSEUR DROIT ou GAUCHE pour sélectionner STÉRÉO ou MONO. Lorsque STÉRÉO a été sélectionné, le téléviseur reproduit tous les signaux stéréo reçus.
- 6** Appuyez sur le bouton STATUS/EXIT pour quitter le menu.

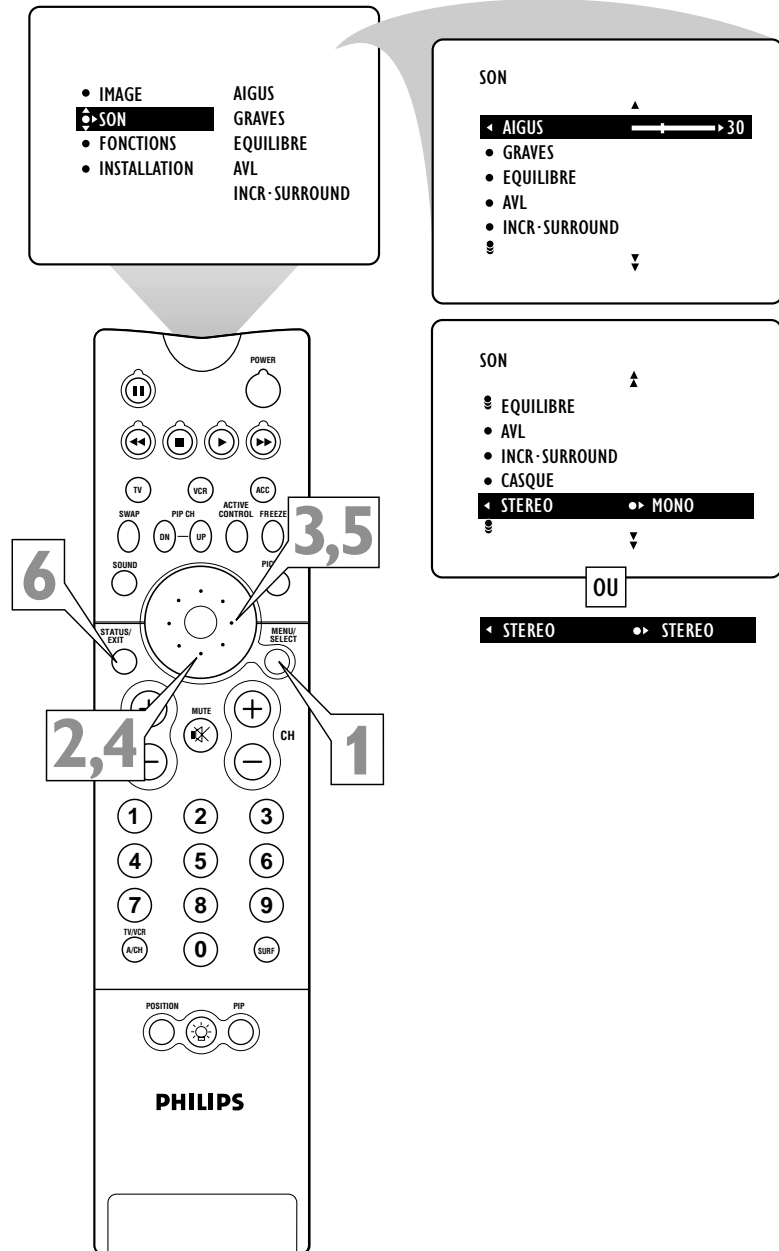

## SÉLECTION DE LA FONCTION SAP (VOIE AUDIO SECONDAIRE)



**S**AP (Second Audio Program ou Voie audio secondaire) est une partie additionnelle du système de diffusion stéréo. Transmise comme troisième canal audio, une SAP peut être entendue à partir de l'audio du programme de télévision en cours. Les stations de télévision sont libres d'utiliser SAP pour toutes sortes de raisons, comme la diffusion en une autre langue ou d'autres informations audio.

Si un signal SAP est absent du programme sélectionné, l'option SAP ne peut pas être sélectionnée.

### Utilisation de SAP avec la télécommande

Sélectionnez SAP instantanément en appuyant sur le bouton SAP de la télécommande, si la fonction est offerte par le programme que vous regardez.

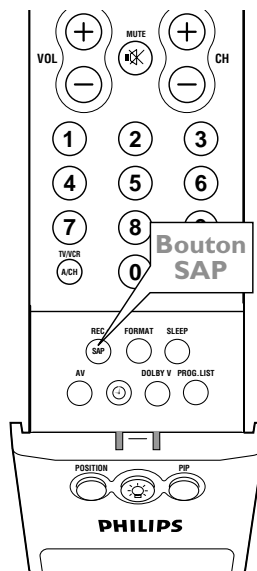

### Sélection de SAP avec les boutons du téléviseur

Si votre télécommande demeure introuvable ou n'est pas disponible, effectuez la procédure ci-dessous pour utiliser les boutons face avant du téléviseur et accéder au menu à l'écran pour sélectionner SAP.

**REMARQUE :** pour que vous puissiez sélectionner la fonction SAP, celle-ci doit diffusée avec le programme que vous regardez.

#### DEBUT

- 1** Appuyez sur les boutons Volume + et - simultanément. Le menu est affiché à l'écran.
- 2** Appuyez sur le bouton CH Bas pour mettre SON en surbrillance. Appuyez ensuite sur le bouton de Volume + pour accéder au sous-menu SON.
- 3** Appuyez sur le bouton CH Bas plusieurs fois jusqu'à ce que SAP apparaisse en surbrillance. Appuyez ensuite sur le bouton Volume + ou - pour activer ou désactiver SAP.
- 4** Appuyez sur les boutons Volume + et - simultanément à plusieurs reprises pour quitter en marche arrière chaque écran de menu.



- IMAGE
- **SON**
- FONCTIONS
- INSTALLATION

AIGUS
GRAVES
EQUILIBRE
AVL
INCR-SURROUND

SON

- AVL
- INCR-SURROUND
- CASQUE
- STEREO
- **SAP**

ARRET

SON

← AIGUS ————— 30 →

- GRAVES
- EQUILIBRE
- AVL
- INCR-SURROUND

Si un programme SAP est en cours de diffusion :

← SAP ————— MARCHE

OU

← SAP ————— ARRET

Si un programme SAP n'est pas en cours de diffusion :

← SAP ————— PAS DISPONIBLE

OU

← SAP ————— ARRET



## UTILISATION DE LA COMMANDE AUGMENTATION DES GRAVES

La commande **AUGMENTATION DES GRAVES** permet d'augmenter la gamme de basse fréquence du son du téléviseur. Vous obtenez un son plus profond et plus ample. Effectuez la procédure suivante pour mettre la fonction **AUGMENT GRAVES** en **MARCHE**.

### DEBUT

- 1** Appuyez sur le bouton **MENU/SELECT** de la télécommande pour afficher le menu à l'écran.
- 2** Appuyez sur le bouton de **CURSEUR BAS** une fois pour mettre **SON** en surbrillance.
- 3** Appuyez sur le bouton de **CURSEUR DROIT** pour accéder au sous-menu **SON**.
- 4** Appuyez sur le bouton **CURSEUR BAS** plusieurs fois jusqu'à ce que **AUGMENT GRAVES** apparaisse en surbrillance.
- 5** Appuyez sur le bouton de **CURSEUR DROIT** ou **GAUCHE** pour mettre **AUGMENT GRAVES** en **MARCHE** ou en **ARRÊT**.
- 6** Appuyez sur le bouton **STATUS/EXIT** pour quitter le menu.

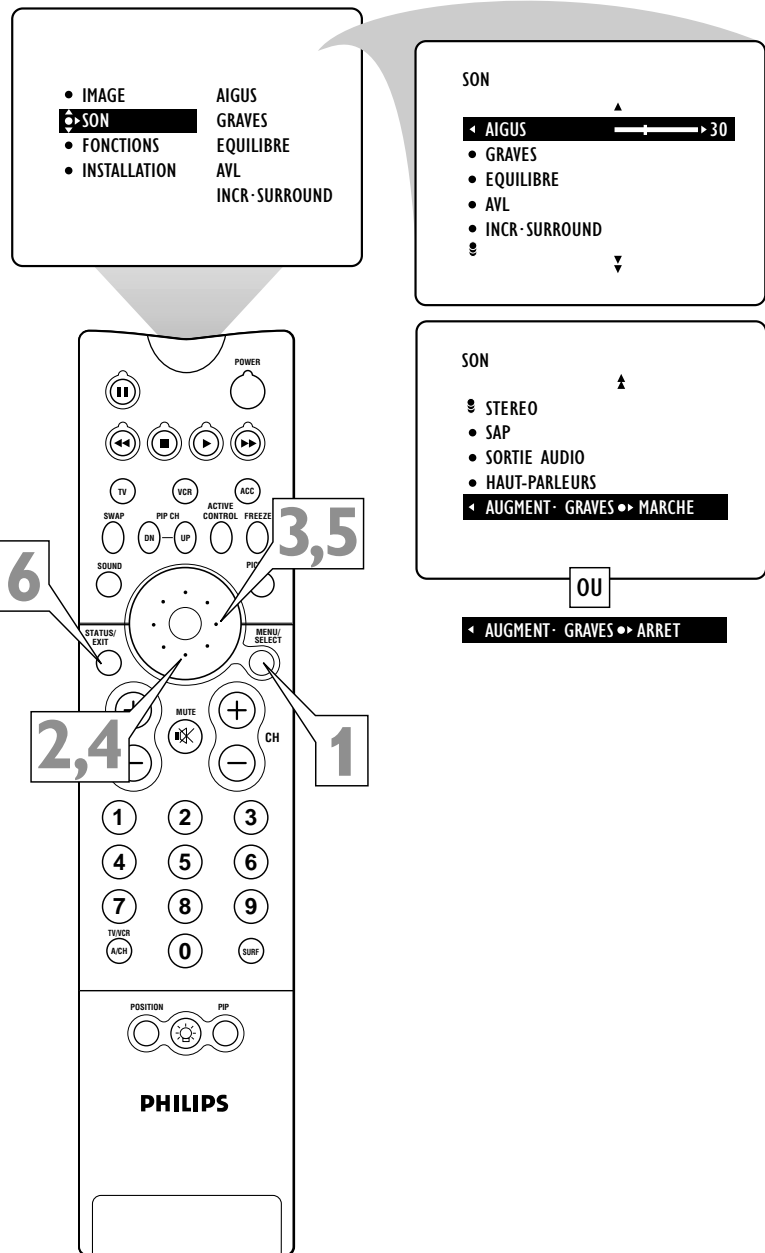

## RÉGLAGE DE L'HEURE



Votre téléviseur dispose d'une horloge à l'écran. Il faut effectuer le réglage de l'horloge avant de pouvoir utiliser la fonction RÉVEILLE. Normalement, l'heure est affichée à l'écran lorsque vous appuyez sur le bouton STATUS/EXIT. Il est possible d'afficher l'heure de façon permanente en activant la commande AFFICHAGE (voir la page 40).

Pour savoir comment régler les heures de DÉBUT et d'ARRÊT de la fonction Réveille, veuillez lire la page 41. Consultez les pages 42 et 43 pour savoir comment sélectionner les canaux du réveille-matin et activer le réveille-matin.

**REMARQUE :** vous pouvez accéder à la fonction RÉVEILLE directement en appuyant sur le bouton d'horloge de la télécommande.

### DEBUT

- 1** Appuyez sur le bouton MENU/SELECT de la télécommande pour afficher le menu à l'écran.
- 2** Appuyez sur le bouton de CURSEUR BAS deux fois pour mettre FONCTIONS en surbrillance.
- 3** Appuyez sur le bouton de CURSEUR DROIT pour accéder au sous-menu FONCTIONS.
- 4** Appuyez sur le bouton de CURSEUR DROIT de nouveau pour déplacer l'écran vers la droite et mettre la commande RÉVEILLE en surbrillance.
- 5** Appuyez sur le bouton de CURSEUR DROIT de nouveau pour mettre la zone de compteur de temps en surbrillance.
- 6** Appuyez sur les boutons numérotés pour entrer l'heure correcte. Si vous entrez l'heure incorrectement, appuyez sur le bouton de CURSEUR GAUCHE ou DROIT pour vous déplacer à l'intérieur de la zone d'entrée et y faire les corrections nécessaires.
- REMARQUE :** vous pouvez également appuyer sur le bouton de CURSEUR HAUT ou BAS pour faire défiler les chiffres et entrer l'heure.
- 7** Appuyez sur le bouton de CURSEUR HAUT ou BAS pour sélectionner AM ou PM.
- 8** Appuyez sur le bouton STATUS/EXIT pour quitter le menu.



### ASTUCES

- Pour les entrées à chiffre unique, assurez-vous d'appuyer d'abord sur 0 puis ensuite sur le chiffre de l'heure.
- Vous pouvez également régler automatiquement l'horloge à l'aide de la fonction AutoChron™ (page 5, Guide d'utilisation et d'installation rapide).
- Les paramètres de l'horloge pourront être perdus lorsque le téléviseur est débranché ou lorsque l'alimentation CA du téléviseur est interrompue.

- IMAGE
- SON
- FONCTIONS
- INSTALLATION

- RÉVEILLE
- AutoLock
- MEDAILLON
- SOUS-TITRE
- FORMAT

FONCTIONS

- RÉVEILLE
- AutoLock
- MEDAILLON
- SOUS-TITRE
- FORMAT
-

FONCTIONS RÉVEILLE

- HEURE DÉBUT
- HEURE ARRÊT
- CANAL
- ACTIVER
-

FONCTIONS RÉVEILLE

- HEURE DÉBUT
- HEURE ARRÊT
- CANAL
- ACTIVER
-

FONCTIONS RÉVEILLE

- HEURE DÉBUT
- HEURE ARRÊT
- CANAL
- ACTIVER
-

FONCTIONS RÉVEILLE

- HEURE DÉBUT
- HEURE ARRÊT
- CANAL
- ACTIVER
-

FONCTIONS RÉVEILLE

- HEURE DÉBUT
- HEURE ARRÊT
- CANAL
- ACTIVER
-

FONCTIONS RÉVEILLE

- HEURE DÉBUT
- HEURE ARRÊT
- CANAL
- ACTIVER
-

FONCTIONS RÉVEILLE

- HEURE DÉBUT
- HEURE ARRÊT
- CANAL
- ACTIVER
-

FONCTIONS RÉVEILLE

- HEURE DÉBUT
- HEURE ARRÊT
- CANAL
- ACTIVER
-

FONCTIONS RÉVEILLE

- HEURE DÉBUT
- HEURE ARRÊT
- CANAL
- ACTIVER
-

FONCTIONS RÉVEILLE

- HEURE DÉBUT
- HEURE ARRÊT
- CANAL
- ACTIVER
-

FONCTIONS RÉVEILLE

- HEURE DÉBUT
- HEURE ARRÊT
- CANAL
- ACTIVER
-

FONCTIONS RÉVEILLE

- HEURE DÉBUT
- HEURE ARRÊT
- CANAL
- ACTIVER
-

FONCTIONS RÉVEILLE

- HEURE DÉBUT
- HEURE ARRÊT
- CANAL
- ACTIVER
-

FONCTIONS RÉVEILLE

- HEURE DÉBUT
- HEURE ARRÊT
- CANAL
- ACTIVER
-

FONCTIONS RÉVEILLE

- HEURE DÉBUT
- HEURE ARRÊT
- CANAL
- ACTIVER
-

FONCTIONS RÉVEILLE

- HEURE DÉBUT
- HEURE ARRÊT
- CANAL
- ACTIVER
-

FONCTIONS RÉVEILLE

- HEURE DÉBUT
- HEURE ARRÊT
- CANAL
- ACTIVER
-

FONCTIONS RÉVEILLE

- HEURE DÉBUT
- HEURE ARRÊT
- CANAL
- ACTIVER
-

FONCTIONS RÉVEILLE

- HEURE DÉBUT
- HEURE ARRÊT
- CANAL
- ACTIVER
-

FONCTIONS RÉVEILLE

- HEURE DÉBUT
- HEURE ARRÊT
- CANAL
- ACTIVER
-

FONCTIONS RÉVEILLE

- HEURE DÉBUT
- HEURE ARRÊT
- CANAL
- ACTIVER
-

FONCTIONS RÉVEILLE

- HEURE DÉBUT
- HEURE ARRÊT
- CANAL
- ACTIVER
-

FONCTIONS RÉVEILLE

- HEURE DÉBUT
- HEURE ARRÊT
- CANAL
- ACTIVER
-

FONCTIONS RÉVEILLE

- HEURE DÉBUT
- HEURE ARRÊT
- CANAL
- ACTIVER
-

FONCTIONS RÉVEILLE

- HEURE DÉBUT
- HEURE ARRÊT
- CANAL
- ACTIVER
-

FONCTIONS RÉVEILLE

- HEURE DÉBUT
- HEURE ARRÊT
- CANAL
- ACTIVER
-

FONCTIONS RÉVEILLE

- HEURE DÉBUT
- HEURE ARRÊT
- CANAL
- ACTIVER
-

FONCTIONS RÉVEILLE

- HEURE DÉBUT
- HEURE ARRÊT
- CANAL
- ACTIVER
-

FONCTIONS RÉVEILLE

- HEURE DÉBUT
- HEURE ARRÊT
- CANAL
- ACTIVER
-

FONCTIONS RÉVEILLE

- HEURE DÉBUT
- HEURE ARRÊT
- CANAL
- ACTIVER
-

FONCTIONS RÉVEILLE

- HEURE DÉBUT
- HEURE ARRÊT
- CANAL
- ACTIVER
-

FONCTIONS RÉVEILLE

- HEURE DÉBUT
- HEURE ARRÊT
- CANAL
- ACTIVER
-

FONCTIONS RÉVEILLE

- HEURE DÉBUT
- HEURE ARRÊT
- CANAL
- ACTIVER
-

FONCTIONS RÉVEILLE

- HEURE DÉBUT
- HEURE ARRÊT
- CANAL
- ACTIVER
-

FONCTIONS RÉVEILLE

- HEURE DÉBUT
- HEURE ARRÊT
- CANAL
- ACTIVER
-

FONCTIONS RÉVEILLE

- HEURE DÉBUT
- HEURE ARRÊT
- CANAL
- ACTIVER
-

FONCTIONS RÉVEILLE

- HEURE DÉBUT
- HEURE ARRÊT
- CANAL
- ACTIVER
-

FONCTIONS RÉVEILLE

- HEURE DÉBUT
- HEURE ARRÊT
- CANAL
- ACTIVER
-

FONCTIONS RÉVEILLE

- HEURE DÉBUT
- HEURE ARRÊT
- CANAL
- ACTIVER
-

FONCTIONS RÉVEILLE

- HEURE DÉBUT
- HEURE ARRÊT
- CANAL
- ACTIVER
-

FONCTIONS RÉVEILLE

- HEURE DÉBUT
- HEURE ARRÊT
- CANAL
- ACTIVER
-

FONCTIONS RÉVEILLE

- HEURE DÉBUT
- HEURE ARRÊT
- CANAL
- ACTIVER
-

FONCTIONS RÉVEILLE

- HEURE DÉBUT
- HEURE ARRÊT
- CANAL
- ACTIVER
-

FONCTIONS RÉVEILLE

- HEURE DÉBUT
- HEURE ARRÊT
- CANAL
- ACTIVER
-

FONCTIONS RÉVEILLE

- HEURE DÉBUT
- HEURE ARRÊT
- CANAL
- ACTIVER
-

FONCTIONS RÉVEILLE

- HEURE DÉBUT
- HEURE ARRÊT
- CANAL
- ACTIVER
-

FONCTIONS RÉVEILLE

- HEURE DÉBUT
- HEURE ARRÊT
- CANAL
- ACTIVER
-

FONCTIONS RÉVEILLE

- HEURE DÉBUT
- HEURE ARRÊT
- CANAL
- ACTIVER
-

FONCTIONS RÉVEILLE

- HEURE DÉBUT
- HEURE ARRÊT
- CANAL
- ACTIVER
-

FONCTIONS RÉVEILLE

- HEURE DÉBUT
- HEURE ARRÊT
- CANAL
- ACTIVER
-

FONCTIONS RÉVEILLE

- HEURE DÉBUT
- HEURE ARRÊT
- CANAL
- ACTIVER
-

FONCTIONS RÉVEILLE

- HEURE DÉBUT
- HEURE ARRÊT
- CANAL
- ACTIVER
-

FONCTIONS RÉVEILLE

- HEURE DÉBUT
- HEURE ARRÊT
- CANAL
- ACTIVER
-

FONCTIONS RÉVEILLE

- HEURE DÉBUT
- HEURE ARRÊT
- CANAL
- ACTIVER
-

FONCTIONS RÉVEILLE

- HEURE DÉBUT
- HEURE ARRÊT
- CANAL
- ACTIVER
-

FONCTIONS RÉVEILLE

- HEURE DÉBUT
- HEURE ARRÊT
- CANAL
- ACTIVER
-

FONCTIONS RÉVEILLE

- HEURE DÉBUT
- HEURE ARRÊT
- CANAL
- ACTIVER
-

FONCTIONS RÉVEILLE

- HEURE DÉBUT
- HEURE ARRÊT
- CANAL
- ACTIVER
-

FONCTIONS RÉVEILLE

- HEURE DÉBUT
- HEURE ARRÊT
- CANAL
- ACTIVER
-

FONCTIONS RÉVEILLE

- HEURE DÉBUT
- HEURE ARRÊT
- CANAL
- ACTIVER
-

FONCTIONS RÉVEILLE

- HEURE DÉBUT
- HEURE ARRÊT
- CANAL
- ACTIVER
-

FONCTIONS RÉVEILLE

- HEURE DÉBUT
- HEURE ARRÊT
- CANAL
- ACTIVER
-

FONCTIONS RÉVEILLE

- HEURE DÉBUT
- HEURE ARRÊT
- CANAL
- ACTIVER
-

FONCTIONS RÉVEILLE

- HEURE DÉBUT
- HEURE ARRÊT
- CANAL
- ACTIVER
-

FONCTIONS RÉVEILLE

- HEURE DÉBUT
- HEURE ARRÊT
- CANAL
- ACTIVER
-

FONCTIONS RÉVEILLE

- HEURE DÉBUT
- HEURE ARRÊT
- CANAL
- ACTIVER
-

FONCTIONS RÉVEILLE

- HEURE DÉBUT
- HEURE ARRÊT
- CANAL
- ACTIVER
-

FONCTIONS RÉVEILLE

- HEURE DÉBUT
- HEURE ARRÊT
- CANAL
- ACTIVER
-

FONCTIONS RÉVEILLE

- HEURE DÉBUT
- HEURE ARRÊT
- CANAL
- ACTIVER
-

FONCTIONS RÉVEILLE

- HEURE DÉBUT
- HEURE ARRÊT
- CANAL
- ACTIVER
-

FONCTIONS RÉVEILLE

- HEURE DÉBUT
- HEURE ARRÊT
- CANAL
- ACTIVER
-

FONCTIONS RÉVEILLE

- HEURE DÉBUT
- HEURE ARRÊT
- CANAL
- ACTIVER
-

FONCTIONS RÉVEILLE

- HEURE DÉBUT
- HEURE ARRÊT
- CANAL
- ACTIVER
-

FONCTIONS RÉVEILLE

- HEURE DÉBUT
- HEURE ARRÊT
- CANAL
- ACTIVER
-

FONCTIONS RÉVEILLE

- HEURE DÉBUT
- HEURE ARRÊT
- CANAL
- ACTIVER
-

FONCTIONS RÉVEILLE

- HEURE DÉBUT
- HEURE ARRÊT
- CANAL
- ACTIVER
-

FONCTIONS RÉVEILLE

- HEURE DÉBUT
- HEURE ARRÊT
- CANAL
- ACTIVER
-

FONCTIONS RÉVEILLE

- HEURE DÉBUT
- HEURE ARRÊT
- CANAL
- ACTIVER
-

FONCTIONS RÉVEILLE

- HEURE DÉBUT
- HEURE ARRÊT
- CANAL
- ACTIVER
-

FONCTIONS RÉVEILLE

- HEURE DÉBUT
- HEURE ARRÊT
- CANAL
- ACTIVER
-

FONCTIONS RÉVEILLE

- HEURE DÉBUT
- HEURE ARRÊT
- CANAL
- ACTIVER
-

FONCTIONS RÉVEILLE

- HEURE DÉBUT
- HEURE ARRÊT
- CANAL
- ACTIVER
-

FONCTIONS RÉVEILLE

- HEURE DÉBUT
- HEURE ARRÊT
- CANAL
- ACTIVER
-

FONCTIONS RÉVEILLE

- HEURE DÉBUT
- HEURE ARRÊT
- CANAL
- ACTIVER
-

FONCTIONS RÉVEILLE

- HEURE DÉBUT
- HEURE ARRÊT
- CANAL
- ACTIVER
-

FONCTIONS RÉVEILLE

- HEURE DÉBUT
- HEURE ARRÊT
- CANAL
- ACTIVER
-

FONCTIONS RÉVEILLE

- HEURE DÉBUT
- HEURE ARRÊT
- CANAL
- ACTIVER
-

FONCTIONS RÉVEILLE

- HEURE DÉBUT
- HEURE ARRÊT
- CANAL
- ACTIVER
-

FONCTIONS RÉVEILLE

- HEURE DÉBUT
- HEURE ARRÊT
- CANAL
- ACTIVER
-

FONCTIONS RÉVEILLE

- HEURE DÉBUT
- HEURE ARRÊT
- CANAL
- ACTIVER
-

FONCTIONS RÉVEILLE

- HEURE DÉBUT
- HEURE ARRÊT
- CANAL
- ACTIVER
-

FONCTIONS RÉVEILLE

- HEURE DÉBUT
- HEURE ARRÊT
- CANAL
- ACTIVER
-

FONCTIONS RÉVEILLE

- HEURE DÉBUT
- HEURE ARRÊT
- CANAL
- ACTIVER
-

FONCTIONS RÉVEILLE

- HEURE DÉBUT
- HEURE ARRÊT
- CANAL
- ACTIVER
-

FONCTIONS RÉVEILLE

- HEURE DÉBUT
- HEURE ARRÊT
- CANAL
- ACTIVER
-

FONCTIONS RÉVEILLE

- HEURE DÉBUT
- HEURE ARRÊT



## AFFICHAGE DE L'HEURE

Après avoir réglé l'horloge du téléviseur, vous pouvez utiliser votre téléviseur pour faire le suivi de l'heure à l'écran. Vous pouvez également régler l'horloge pour faire basculer vers un autre canal et même éteindre le téléviseur. La commande **AFFICHAGE** de la fonction Réveille-matin vous permet d'afficher l'heure de façon permanente dans le coin supérieur droit de l'écran.

### DEBUT

- 1** Appuyez sur le bouton **MENU/SELECT** de la télécommande pour afficher le menu à l'écran.
- 2** Appuyez sur le bouton de **CURSEUR BAS** deux fois pour mettre **FONCTIONS** en surbrillance.
- 3** Appuyez sur le bouton de **CURSEUR DROIT** pour accéder au sous-menu **FONCTIONS**.
- 4** Appuyez sur le bouton de **CURSEUR DROIT** de nouveau. Appuyez ensuite sur le bouton de **CURSEUR BAS** plusieurs fois jusqu'à ce que la commande **AFFICHAGE** apparaisse en surbrillance.
- 5** Appuyez sur le bouton de **CURSEUR DROIT** ou **GAUCHE** pour mettre l'**AFFICHAGE** de l'horloge en **MARCHE** ou en **ARRÊT**.
- 6** Appuyez sur le bouton **STATUS/EXIT** pour quitter le menu.



- IMAGE
- SON
- **FONCTIONS**
- INSTALLATION

RÉVEILLE	AutoLock
MEDAILLON	
SOUS-TITRE	
FORMAT	

FONCTIONS

- **RÉVEILLE**
- AutoLock
- MEDAILLON
- SOUS-TITRE
- FORMAT
- 

HEURE
HEURE DÉBUT
HEURE ARRÊT
CANAL
ACTIVER

FONCTIONS

RÉVEILLE

- **HEURE**
- HEURE DÉBUT
- HEURE ARRÊT
- CANAL
- ACTIVER
- 

8:06 PM

FONCTIONS

RÉVEILLE

- HEURE DÉBUT
- HEURE ARRÊT
- CANAL
- ACTIVER
- **AFFICHAGE**

OU

• AFFICHAGE • ARRET



# RÉGLAGE DE L'HEURE DE DÉBUT ET DE L'HEURE D'ARRÊT DU RÉVEILLE-MATIN



Vous pouvez régler le réveille-matin pour qu'il bascule vers un canal sélectionné à une heure spécifique lorsque vous regardez un autre canal ou lorsque le téléviseur est en mode d'attente. (Le mode d'attente signifie que le téléviseur est branché dans la prise murale mais qu'il est hors tension.) Vous pouvez également régler votre téléviseur pour qu'il s'éteigne quelque temps après que le téléviseur ait changé de canal. Effectuez la procédure suivante pour effectuer le réglage de HEURE DÉBUT et de HEURE ARRÊT du réveille-matin.

## DEBUT

- 1 Appuyez sur le bouton MENU/SELECT de la télécommande pour afficher le menu à l'écran.
- 2 Appuyez sur le bouton de CURSEUR BAS deux fois pour mettre FONCTIONS en surbrillance.
- 3 Appuyez sur le bouton de CURSEUR DROIT pour accéder au sous-menu FONCTIONS.
- 4 Appuyez sur le bouton de CURSEUR DROIT de nouveau. Appuyez ensuite sur le bouton de CURSEUR BAS une fois pour mettre la commande HEURE DÉBUT en surbrillance.
- 5 Appuyez sur le bouton de CURSEUR DROIT pour mettre la zone de compteur de temps en surbrillance.
- 6 Appuyez sur les boutons numérotés pour entrer l'heure correcte. Si vous entrez l'heure incorrectement, appuyez sur le bouton de CURSEUR GAUCHE ou DROIT pour vous déplacer à l'intérieur de la zone d'entrée et y faire les corrections nécessaires.
- 7 Appuyez sur le bouton de CURSEUR HAUT ou BAS pour sélectionner AM ou PM.
- 8 Appuyez sur le bouton de CURSEUR GAUCHE plusieurs fois jusqu'à ce que HEURE DÉBUT apparaisse en surbrillance. Appuyez ensuite sur le bouton de CURSEUR BAS pour mettre HEURE ARRÊT en surbrillance. Si vous voulez que votre téléviseur se mette hors tension quelque temps après avoir changé de canal, effectuez les étapes 5-7 ci-dessus pour effectuer le réglage de HEURE ARRÊT.
- 9 Appuyez sur le bouton STATUS/EXIT pour quitter le menu.

Voir les pages 42 et 43 pour des instructions concernant la sélection du canal du réveille-matin et son activation.

- IMAGE
- SON
- FONCTIONS
- INSTALLATION

RÉVEILLE

- AutoLock
- MEDAILLON
- SOUS-TITRE
- FORMAT

FONCTIONS

- RÉVEILLE
- AutoLock
- MEDAILLON
- SOUS-TITRE
- FORMAT
- 

	HEURE
	HEURE DÉBUT
	HEURE ARRÊT
	CANAL
	ACTIVER

FONCTIONS

RÉVEILLE

- HEURE
- HEURE DÉBUT
- HEURE ARRÊT
- CANAL
- ACTIVER
- 

8:06 PM

FONCTIONS

RÉVEILLE

- HEURE
- HEURE DÉBUT
- HEURE ARRÊT
- CANAL
- ACTIVER
-

FONCTIONS

RÉVEILLE

- HEURE
- HEURE DÉBUT
- HEURE ARRÊT
- CANAL
- ACTIVER
- 

8:00 AM

FONCTIONS

RÉVEILLE

- HEURE
- HEURE DÉBUT
- HEURE ARRÊT
- CANAL
- ACTIVER
-

FONCTIONS

RÉVEILLE

- HEURE
- HEURE DÉBUT
- HEURE ARRÊT
- CANAL
- ACTIVER
- 

9:30 AM



## SÉLECTION DU CANAL DU RÉVEILLE-MATIN

Effectuez la procédure suivante pour sélectionner le canal spécifique vers lequel le réveille-matin fera basculer le téléviseur. Effectuez la procédure suivante pour sélectionner le canal.

### DEBUT

- 1** Appuyez sur le bouton **MENU/SELECT** de la télécommande pour afficher le menu à l'écran.
- 2** Appuyez sur le bouton de **CURSEUR BAS** deux fois pour mettre **FONCTIONS** en surbrillance.
- 3** Appuyez sur le bouton de **CURSEUR DROIT** pour accéder au sous-menu **FONCTIONS**.
- 4** Appuyez sur le bouton de **CURSEUR DROIT**. Appuyez ensuite sur le bouton de **CURSEUR BAS** plusieurs fois jusqu'à ce que la commande **CANAL** apparaisse en surbrillance.
- 5** Appuyez sur les boutons **NUMÉROTÉS** pour accéder au canal de démarrage de votre choix. Ou appuyez sur le bouton de **CURSEUR DROIT** plusieurs fois pour accéder au canal de démarrage de votre choix.
- 6** Appuyez sur le bouton **STATUS/EXIT** pour quitter le menu.

**REMARQUE :** avant que le réveille-matin ne puisse fonctionner, vous devez d'abord l'activer. Voir page 43.



The diagram illustrates the steps to select a channel for the wake-up function on a Philips TV. It shows a remote control with numbered callouts (1-6) pointing to specific buttons: 1. MENU/SELECT, 2. CURSEUR BAS, 3. CURSEUR DROIT, 4. CURSEUR DROIT, 5. STATUS/EXIT, 6. CURSEUR BAS. To the right, three screenshots show the menu progression:

- Top Screenshot:** The 'FONCTIONS' menu is displayed with 'RÉVEILLE' highlighted. The list includes: AutoLock, MEDAILLON, SOUS-TITRE, FORMAT, HEURE, HEURE DÉBUT, HEURE ARRÊT, CANAL, and ACTIVER.
- Middle Screenshot:** The 'RÉVEILLE' sub-menu is shown with 'HEURE' highlighted. The list includes: HEURE DÉBUT, HEURE ARRÊT, CANAL, and ACTIVER. The current time is 8:06 PM.
- Bottom Screenshot:** The 'RÉVEILLE' sub-menu is shown with 'CANAL' highlighted. The list includes: HEURE, HEURE DÉBUT, HEURE ARRÊT, and ACTIVER. The selected channel is 5.

# RÉGLAGE DE LA COMMANDE D'ACTIVATION DU RÉVEILLE-MATIN



Après avoir réglé les fonctions **RÉVEILLE**, **HEURE DÉBUT**, **HEURE ARRÊT** et **CANAL**, vous devez activer le réveille-matin pour qu'il puisse fonctionner. Vous pouvez régler le réveille-matin pour qu'il fonctionne **UNE FOIS** ou chaque jour (**JOURNALIER**). Réglez **ACTIVER** à **ARRÊT** si vous ne voulez pas utiliser la commande Réveille-matin.

## DEBUT

- 1** Appuyez sur le bouton **MENU/SELECT** de la télécommande pour afficher le menu à l'écran.
- 2** Appuyez sur le bouton de **CURSEUR BAS** deux fois pour mettre **FONCTIONS** en surbrillance.
- 3** Appuyez sur le bouton de **CURSEUR DROIT** pour accéder au sous-menu **FONCTIONS**.
- 4** Appuyez sur le bouton de **CURSEUR DROIT** de nouveau. Appuyez ensuite sur le bouton de **CURSEUR BAS** plusieurs fois jusqu'à ce que la commande **ACTIVER** apparaisse en surbrillance.
- 5** Appuyez sur le bouton de **CURSEUR DROIT** pour faire défiler les options et faire votre sélection. Les options disponibles sont **UNE FOIS**, **JOURNALIER** ou **ARRÊT**.
- 6** Appuyez sur le bouton **STATUS/EXIT** pour quitter le menu.

**FIN**

## ASTUCES

- Le changement du canal ou le réglage du volume durant la dernière minute d'un réglage de réveille-matin aura pour conséquence d'annuler la mise hors tension du téléviseur.
- Trente secondes avant que le téléviseur ne bascule vers le canal que vous avez réglé (voir la page 42), un message est affiché à l'écran.

CAMBIA DE  
CANAL 5  
A 29 SEC

- IMAGE
- SON
- FONCTIONS
- INSTALLATION

RÉVEILLE  
AutoLock  
MEDAILLON  
SOUS-TITRE  
FORMAT

FONCTIONS

- RÉVEILLE
- AutoLock
- MEDAILLON
- SOUS-TITRE
- FORMAT
-

FONCTIONS  
RÉVEILLE

- HEURE
- HEURE DÉBUT
- HEURE ARRÊT
- CANAL
- ACTIVER
-

FONCTIONS  
RÉVEILLE

- HEURE
- HEURE DÉBUT
- HEURE ARRÊT
- CANAL
- ACTIVER
- 

OU

• ACTIVER • JOURNALIER

OU

• ACTIVER • ARRÊT



## COMPRENDRE AUTOLOCK™

La fonction AutoLock™ peut aider les parents à contrôler ce que leurs enfants regardent à la télé. AutoLock™ effectue ce contrôle à l'aide des directives sur le contenu envoyées par les diffuseurs ou autres fournisseurs de programme. Une fois AutoLock™ programmé, il peut répondre aux directives de contenu et bloquer les programmes dont le contenu vous semble douteux comme un langage grossier et injurieux, de la violence ou des scènes sexuelles. Vous pouvez également utiliser AutoLock™ pour empêcher l'écoute de programmes qui ne conviennent pas aux enfants.

Sous cette rubrique, vous apprendrez comment bloquer des canaux et des programmes sans classement, non classés ou manquant d'informations. Vous apprendrez aussi comment activer et désactiver ces options de blocage. Vous trouverez sur cette page une brève explication sur les termes AutoLock™ et les classements de programme.

### Termes

**Commande BLOQUER**—en réalité, le "sélecteur maître" de AutoLock™. Cette commande modifie les paramètres que vous avez choisis pour le blocage des programmes selon le classement des films ou des émissions de télévision ou pour bloquer les programmes manquant d'informations ou non classifiés. Lorsque la commande BLOQUER est en ARRÊT, le blocage ou la censure des programmes est désactivé. Lorsque la commande BLOQUER est en MARCHÉ, le blocage s'effectue selon les paramètres que vous avez choisis.

**Commande NON-CLASSE BL**—si réglée à MARCHÉ, bloque tous les programmes non classifiés.

Les programmes non classifiés sont des programmes que la MPAA (Motion Picture Association of America) ou les télédiffuseurs ont choisi de ne pas classer.

**Commande MANQUE D'INFOS**—si réglée à MARCHÉ, bloque tous les programmes sans données de directives sur le contenu.

Un programme manquant d'informations n'est encodé d'aucune information de classement de la MPAA ou des Directives parentales. N'importe quel programme peut entrer dans cette catégorie.

**Commande BLOQUER CANAL**—vous permet de bloquer individuellement les canaux qui semblent ne pas convenir aux enfants.

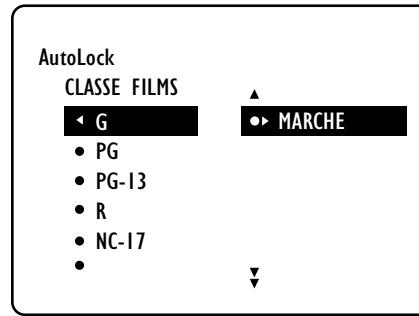

### CLASSEMENT DES FILMS (SELON L'ASSOCIATION AMÉRICAINE DU CINÉMA)

**G (Général)**—convient à tous les âges. La majorité des parents pensent que ce type de programmation convient aux enfants de tout âge. Il y a peu ou pas de violence, aucun langage grossier et peu ou pas de contenu d'ordre sexuel.

**SP (Surveillance parentale)**—une surveillance parentale est suggérée, car ce film contient certaines scènes ne convenant pas aux enfants. Les programmes portant la classification SP contiennent l'une ou l'autre des situations suivantes : un certain niveau de violence, quelques situations d'ordre sexuel et à l'occasion un langage grossier et des dialogues suggestifs.

**SP-13 (Parents fortement prévenus)**—ce film contient certaines scènes ne convenant pas aux enfants de moins de 13 ans. Les programmes portant la classification SP contiennent l'une ou l'autre des situations suivantes : de la violence, des situations sexuelles, des mots grossiers ou des dialogues suggestifs.

**R (Réservé)**—ce film s'adresse spécifiquement aux adultes. Toute personne de moins de 17 ans doit être accompagnée d'un adulte pour visionner ce film. Certains programmes contiennent l'une ou l'autre des situations suivantes : violence explicite, des scènes sexuelles explicites, un langage grossier et injurieux ou des dialogues extrêmement suggestifs.

**NC-17 (ne convient pas à une personne de moins de 17 ans)**—ce type de film est réservé aux adultes. Les programmes portant la mention NC-17 contiennent de la violence graphique, des scènes sexuelles explicites et un langage grossier et injurieux.

**X (Adultes seulement)**—contient une ou toutes les situations suivantes : violence extrêmement graphique, de scènes sexuelles extrêmement graphiques ou explicites et indécentes ou un langage extrêmement grossier et suggestif.

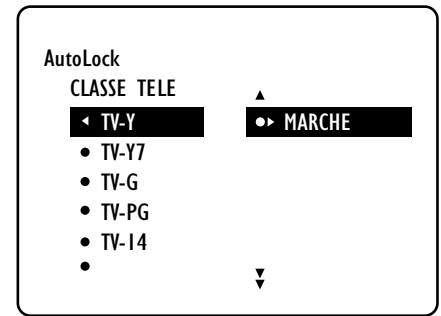

### DIRECTIVES DE SURVEILLANCE PARENTALE POUR LA TÉLÉVISION (TÉLÉDIFFUSEURS)

**TV Y** **TV-Y (convient à un public de tous les âges)** :—ce type d'émission s'adresse aux enfants de très bas âge de 2 ans à 6 ans. Les émissions portant cette classification ne contiennent rien pouvant troubler de jeunes enfants.

**TV Y7** **TV-Y7 (Convient aux enfants de sept ans et plus)** :—cette émission peut troubler les enfants âgés de moins de 7 ans. L'écoute de telles émissions convient mieux aux enfants capables de faire la différence entre le réel et l'imaginaire. Celles-ci sont traitées quelquefois sur le mode de la fantaisie réaliste et de comédies de violence (FV).

**TV G** **TV-G (Général)**—convient à un public de tous les âges. Ce type de programmation contient peu ou pas de violence, de langage grossier ou de scène et dialogue sexuels.

**TV PG** **TV-PG (Surveillance parentale suggérée)**—ce type d'émission peut ne pas convenir à de jeunes enfants. Cette émission contient : certaines scènes de violence (V), certaines scènes sexuelles (S) et à l'occasion, un langage grossier (L) et des dialogues (D) suggestifs.

**TV 14** **TV-14 (Surveillance parentale fortement recommandée)**—cette émission peut ne pas convenir aux enfants de moins de 14 ans. Elle peut contenir : une ou plusieurs scènes de violence intense (V), des situations sexuelles intenses (S), un langage grossier (L) ou des dialogues extrêmement suggestifs (D).

**TV MA** **TV-MA (Réservé aux adultes)**—s'adresse spécifiquement aux adultes et peut ne pas convenir aux personnes de moins de 17 ans. Ce type d'émission contient : une violence graphique soutenue (V), des situations sexuelles explicites (S), un langage grossier ou indécent (L).

# RÉGLAGE DU CODE D'ACCÈS AUTOLOCK™



Votre code d'accès AutoLock™ vous permet d'accéder aux sous-menus AutoLock™ pour effectuer le réglage ou désactiver la fonction de blocage. Votre code d'accès est également la "clé" qui déverrouille les programmes ou les canaux en cours de blocage par AutoLock™.

## DEBUT

- 1 Appuyez sur le bouton MENU/SELECT de la télécommande pour afficher le menu à l'écran.
- 2 Appuyez sur le bouton de CURSEUR BAS deux fois pour mettre FONCTIONS en surbrillance.
- 3 Appuyez sur le bouton de CURSEUR DROIT. Appuyez ensuite sur le bouton de CURSEUR BAS une fois pour mettre la commande AutoLock en surbrillance.
- 4 Appuyez sur le bouton de CURSEUR DROIT pour mettre CODE D'ACCÈS en surbrillance.
- 5 Appuyez sur les boutons 0, 7, 1, 1 de la télécommande. Les mots PAS CORRECT seront affichés à l'écran.
- 6 Appuyez de nouveau sur les boutons 0, 7, 1, 1 de la télécommande. ENTRER NOUVEAU CODE est affiché à l'écran.
- 7 Entrez un nouveau code à quatre chiffres à l'aide des boutons numérotés. CONFIRMER CODE est affiché à l'écran.
- 8 Entrez de nouveau votre code à quatre chiffres. CORRECT clignote à l'écran.
- 9 Appuyez sur le bouton STATUS/EXIT pour quitter le menu.



## ASTUCES

- Un X apparaît à l'écran pour confirmer la réception de chaque chiffre par le téléviseur lorsque vous entrez votre code d'accès AutoLock™.
- Parents, il est impossible pour votre enfant de débloquent un canal sans connaître votre code d'accès ou en modifiant le code d'accès. Si vous remarquez que votre code d'accès a été changé, vous pouvez en conclure que des canaux bloqués ont été visionnés.

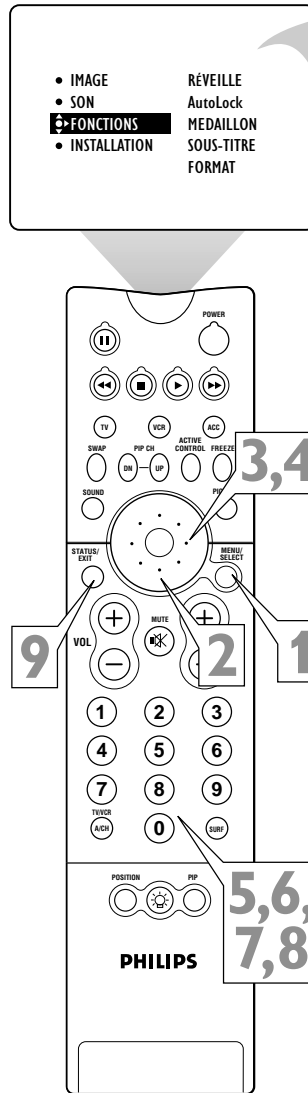

- IMAGE
  - SON
  - FONCTIONS
  - INSTALLATION
- RÉVEILLE  
AutoLock  
MEDAILLON  
SOUS-TITRE  
FORMAT

<p>FONCTIONS</p> <ul style="list-style-type: none"> <li>• RÉVEILLE</li> <li>• AutoLock</li> <li>• MEDAILLON</li> <li>• SOUS-TITRE</li> <li>• FORMA</li> <li>•</li> </ul>	<p>HEURE HEURE DÉBUT HEURE ARRÊT CANAL ACTIVER</p>	<p>FONCTIONS</p> <ul style="list-style-type: none"> <li>• RÉVEILLE</li> <li>• AutoLock</li> <li>• MEDAILLON</li> <li>• SOUS-TITRE</li> <li>• FORMAT</li> <li>•</li> </ul>	<p>CODE D'ACCÈS - - - -</p>
<p>FONCTIONS</p> <ul style="list-style-type: none"> <li>• RÉVEILLE</li> <li>• AutoLock</li> <li>• MEDAILLON</li> <li>• SOUS-TITRE</li> <li>• FORMAT</li> <li>•</li> </ul>		<p>FONCTIONS</p> <ul style="list-style-type: none"> <li>• RÉVEILLE</li> <li>• AutoLock</li> <li>• MEDAILLON</li> <li>• SOUS-TITRE</li> <li>• FORMAT</li> <li>•</li> </ul>	<p>CODE D'ACCÈS X X X X</p>
<p>FONCTIONS</p> <ul style="list-style-type: none"> <li>• RÉVEILLE</li> <li>• AutoLock</li> <li>• MEDAILLON</li> <li>• SOUS-TITRE</li> <li>• FORMAT</li> <li>•</li> </ul>		<p>FONCTIONS</p> <ul style="list-style-type: none"> <li>• RÉVEILLE</li> <li>• AutoLock</li> <li>• MEDAILLON</li> <li>• SOUS-TITRE</li> <li>• FORMAT</li> <li>•</li> </ul>	<p>CODE D'ACCÈS X X X X PAS CORRECT</p>
<p>FONCTIONS</p> <ul style="list-style-type: none"> <li>• RÉVEILLE</li> <li>• AutoLock</li> <li>• MEDAILLON</li> <li>• SOUS-TITRE</li> <li>• FORMAT</li> <li>•</li> </ul>		<p>FONCTIONS</p> <ul style="list-style-type: none"> <li>• RÉVEILLE</li> <li>• AutoLock</li> <li>• MEDAILLON</li> <li>• SOUS-TITRE</li> <li>• FORMAT</li> <li>•</li> </ul>	<p>CODE D'ACCÈS X X X X ENTRER NOUVEAU CODE</p>
<p>FONCTIONS</p> <ul style="list-style-type: none"> <li>• RÉVEILLE</li> <li>• AutoLock</li> <li>• MEDAILLON</li> <li>• SOUS-TITRE</li> <li>• FORMAT</li> <li>•</li> </ul>		<p>FONCTIONS</p> <ul style="list-style-type: none"> <li>• RÉVEILLE</li> <li>• AutoLock</li> <li>• MEDAILLON</li> <li>• SOUS-TITRE</li> <li>• FORMAT</li> <li>•</li> </ul>	<p>ENTRER NOUVEAU CODE X X X X</p>
<p>FONCTIONS</p> <ul style="list-style-type: none"> <li>• RÉVEILLE</li> <li>• AutoLock</li> <li>• MEDAILLON</li> <li>• SOUS-TITRE</li> <li>• FORMAT</li> <li>•</li> </ul>		<p>FONCTIONS</p> <ul style="list-style-type: none"> <li>• RÉVEILLE</li> <li>• AutoLock</li> <li>• MEDAILLON</li> <li>• SOUS-TITRE</li> <li>• FORMAT</li> <li>•</li> </ul>	<p>CONFIRMER CODE - - - -</p>
<p>FONCTIONS</p> <ul style="list-style-type: none"> <li>• RÉVEILLE</li> <li>• AutoLock</li> <li>• MEDAILLON</li> <li>• SOUS-TITRE</li> <li>• FORMAT</li> <li>•</li> </ul>		<p>FONCTIONS</p> <ul style="list-style-type: none"> <li>• RÉVEILLE</li> <li>• AutoLock</li> <li>• MEDAILLON</li> <li>• SOUS-TITRE</li> <li>• FORMAT</li> <li>•</li> </ul>	<p>CONFIRMER CODE X X X X</p>
<p>FONCTIONS</p> <ul style="list-style-type: none"> <li>• RÉVEILLE</li> <li>• AutoLock</li> <li>• MEDAILLON</li> <li>• SOUS-TITRE</li> <li>• FORMAT</li> <li>•</li> </ul>		<p>FONCTIONS</p> <ul style="list-style-type: none"> <li>• RÉVEILLE</li> <li>• AutoLock</li> <li>• MEDAILLON</li> <li>• SOUS-TITRE</li> <li>• FORMAT</li> <li>•</li> </ul>	<p>CONFIRMER CODE X X X X CORRECT</p>
<p>FONCTIONS</p> <ul style="list-style-type: none"> <li>• RÉVEILLE</li> <li>• AutoLock</li> <li>• BLOQUER</li> <li>• CANAUX PROGR</li> <li>• CLASSE FILMS</li> <li>• CLASSE TELE</li> <li>• OPTIONS BLOQ</li> </ul>		<p>FONCTIONS</p> <ul style="list-style-type: none"> <li>• RÉVEILLE</li> <li>• AutoLock</li> <li>• BLOQUER</li> <li>• CANAUX PROGR</li> <li>• CLASSE FILMS</li> <li>• CLASSE TELE</li> <li>• OPTIONS BLOQ</li> </ul>	<p>ENTRER NOUVEAU CODE X X X X</p>
		<p>FONCTIONS</p> <ul style="list-style-type: none"> <li>• RÉVEILLE</li> <li>• AutoLock</li> <li>• BLOQUER</li> <li>• CANAUX PROGR</li> <li>• CLASSE FILMS</li> <li>• CLASSE TELE</li> <li>• OPTIONS BLOQ</li> </ul>	<p>CONFIRMER CODE X X X X CORRECT</p>

Vous pouvez également créer un nouveau code d'accès à partir du sous-menu principal AutoLock™ à l'aide de l'option ENTRER NOUVEAU CODE. Entrez simplement le nouveau code et CONFIRMER LE CODE pour l'activer.



# UTILISATION DE AUTOLOCK™ POUR BLOQUER LES CANAUX

Après avoir réglé votre code d'accès personnel (voir page 45), vous êtes prêt à sélectionner les sources de canaux ou de programmes que vous voulez bloquer.

**DEBUT**

- 1** Appuyez sur le bouton MENU/SELECT de la télécommande pour afficher le menu à l'écran.
- 2** Appuyez sur le bouton de CURSEUR BAS deux fois pour mettre FONCTIONS en surbrillance.
- 3** Appuyez sur le bouton de CURSEUR DROIT. Appuyez ensuite sur le bouton de CURSEUR BAS une fois pour mettre la commande AutoLock en surbrillance.
- 4** Appuyez sur le bouton de CURSEUR DROIT de nouveau pour mettre CODE D'ACCÈS en surbrillance.
- 5** Entrez votre CODE D'ACCÈS à quatre chiffres. CORRECT clignote pour un court instant et le sous-menu se déplace vers la gauche avec BLOQUER CANAL en surbrillance.
- 6** Appuyez sur le bouton de CURSEUR DROIT pour mettre les canaux de télévision disponibles en surbrillance.
- 7** Appuyez sur le bouton de CURSEUR HAUT ou BAS pour mettre le canal de votre choix en surbrillance.
- 8** Appuyez sur le bouton de CURSEUR DROIT pour bloquer le canal. L'image d'un cadenas est affichée à la droite du numéro de canal. Si vous décidez de ne pas bloquer le canal, appuyez de nouveau sur le bouton de CURSEUR DROIT pour supprimer le blocage. (L'image du cadenas disparaît.)

Effectuez les étapes 7 et 8 de nouveau pour chaque canal à bloquer.

**REMARQUE :** Vous pouvez mettre l'option TOUS en surbrillance puis appuyez ensuite sur le bouton de CURSEUR DROIT pour bloquer tous les canaux en même temps. Ou appuyez sur le bouton de CURSEUR DROIT pour déverrouiller tous les canaux.

- 9** Appuyez sur le bouton STATUS/EXIT pour quitter le menu.



**ASTUCES**

Vous pouvez utiliser la commande BLOQUER CANAL pour empêcher l'écoute de programmes en provenance d'un magnétoscope, d'un DVD ou autre dispositif externe raccordé sur n'importe quelle entrée audio/vidéo (AV) de votre téléviseur.

• IMAGE  
• SON  
• **FONCTIONS**  
• INSTALLATION

RÉVEILLE  
AutoLock  
MEDAILLON  
SOUS-TITRE  
FORMAT

FONCTIONS  
• **RÉVEILLE**  
• AutoLock  
• MEDAILLON  
• SOUS-TITRE  
• FORMAT  
•

HEURE  
HEURE DÉBUT  
HEURE ARRÊT  
CANAL  
ACTIVER

FONCTIONS  
• RÉVEILLE  
• **AutoLock**  
• MEDAILLON  
• SOUS-TITRE  
• FORMAT  
•

CODE D'ACCÈS  
- - - -

FONCTIONS  
• RÉVEILLE  
• **AutoLock**  
• MEDAILLON  
• SOUS-TITRE  
• FORMAT  
•

CODE D'ACCÈS  
X X X X

FONCTIONS  
AutoLock  
• **BLOQUER CANAL** 1  
• CANAUX PROGR 2  
• CLASSE FILMS 3  
• CLASSE TELE 4  
• OPTIONS BLOQ 5

AutoLock  
• BLOQUER CANAL 1  
• CANAUX PROGR 2  
• CLASSE FILMS 3  
• CLASSE TELE 4  
• OPTIONS BLOQ 5

FONCTIONS  
AutoLock  
• **BLOQUER CANAL** 1

AutoLock  
• BLOQUER CANAL 2  
• CANAUX PROGR 3  
• CLASSE FILMS 4  
• CLASSE TELE 5  
• OPTIONS BLOQ 6

FONCTIONS  
AutoLock  
• **BLOQUER CANAL** 2

AutoLock  
• BLOQUER CANAL 3  
• CANAUX PROGR 4  
• CLASSE FILMS 5  
• CLASSE TELE 6

FONCTIONS  
AutoLock  
• **BLOQUER CANAL** 2

AutoLock  
• BLOQUER CANAL 3  
• CANAUX PROGR 4  
• CLASSE FILMS 5  
• CLASSE TELE 6

Pour bloquer tous les canaux à la fois, mettez ALL (TOUT) en surbrillance dans la liste de canaux. Appuyez ensuite sur le bouton de CURSEUR DROIT pour bloquer. Supprimez les blocages de la même façon.

FONCTIONS  
AutoLock  
• **BLOQUER CANAL** TOUS  
• CANAUX PROGR 1  
• CLASSE FILMS 2  
• CLASSE TELE 3  
• OPTIONS BLOQ 4

FONCTIONS  
AutoLock  
• **BLOQUER CANAL** TOUS  
• CANAUX PROGR 1  
• CLASSE FILMS 2  
• CLASSE TELE 3  
• OPTIONS BLOQ 4

# UTILISATION DE AUTOLOCK™ POUR BLOQUER SELON UN CLASSEMENT DE FILMS



Après avoir réglé votre code d'accès personnel (voir page 45), vous pouvez bloquer les programmes selon des classements de film spécifiques.

**DEBUT**

- 1 Appuyez sur le bouton MENU/SELECT de la télécommande pour afficher le menu à l'écran.
- 2 Appuyez sur le bouton de CURSEUR BAS deux fois pour mettre FONCTIONS en surbrillance.
- 3 Appuyez sur le bouton de CURSEUR DROIT. Appuyez ensuite sur le bouton de CURSEUR BAS une fois pour mettre la commande AutoLock en surbrillance.
- 4 Appuyez sur le bouton de CURSEUR DROIT de nouveau pour mettre CODE D'ACCÈS en surbrillance.
- 5 Entrez votre CODE D'ACCÈS à quatre chiffres. CORRECT clignote en rouge pendant un bref moment et le sous-menu se déplace vers la gauche avec BLOQUER CANAL en surbrillance.
- 6 Appuyez sur le bouton de CURSEUR BAS plusieurs fois jusqu'à ce que CLASSE FILMS soit affiché en surbrillance.
- 7 Appuyez sur le bouton de CURSEUR DROIT et le sous-menu de Classe se déplace vers la gauche avec G mis en surbrillance.
- 8 Appuyez sur le bouton de CURSEUR HAUT ou BAS pour mettre les classes de votre choix en surbrillance. Appuyez ensuite sur le bouton de CURSEUR DROIT pour mettre la classe en MARCHE ou en ARRÊT. Pour empêcher l'écoute de ces programmes, vous n'avez qu'à sélectionner MARCHE à côté de la classe.
- 9 Appuyez sur le bouton STATUS/EXIT pour quitter le menu.



- IMAGE
- SON
- FONCTIONS
- INSTALLATION

RÉVEILLE  
AutoLock  
MEDAILLON  
SOUS-TITRE  
FORMAT

FONCTIONS

- RÉVEILLE
- AutoLock
- MEDAILLON
- SOUS-TITRE
- FORMAT
-

HEURE  
HEURE DÉBUT  
HEURE ARRÊT  
CANAL  
ACTIVER

FONCTIONS

- RÉVEILLE
- AutoLock
- MEDAILLON
- SOUS-TITRE
- FORMAT
-

CODE D'ACCÈS  
- - - -

FONCTIONS

- RÉVEILLE
- AutoLock
- MEDAILLON
- SOUS-TITRE
- FORMAT
-

CODE D'ACCÈS  
- - - -

FONCTIONS

- RÉVEILLE
- AutoLock
- MEDAILLON
- SOUS-TITRE
- FORMAT
-

CODE D'ACCÈS  
X X X X

FONCTIONS

- RÉVEILLE
- AutoLock
- MEDAILLON
- SOUS-TITRE
- FORMAT
-

AutoLock

- BLOQUER CANAL
- CANAUX PROGR
- CLASSE FILMS
- CLASSE TELE
- OPTIONS BLOQ

AutoLock

- BLOQUER CANAL
- CANAUX PROGR
- CLASSE FILMS
- CLASSE TELE
- OPTIONS BLOQ

AutoLock

- BLOQUER CANAL
- CANAUX PROGR
- CLASSE FILMS
- CLASSE TELE
- OPTIONS BLOQ

AutoLock

- BLOQUER CANAL
- CANAUX PROGR
- CLASSE FILMS
- CLASSE TELE
- OPTIONS BLOQ

AutoLock

- BLOQUER CANAL
- CANAUX PROGR
- CLASSE FILMS
- CLASSE TELE
- OPTIONS BLOQ

AutoLock

- BLOQUER CANAL
- CANAUX PROGR
- CLASSE FILMS
- CLASSE TELE
- OPTIONS BLOQ

AutoLock

- BLOQUER CANAL
- CANAUX PROGR
- CLASSE FILMS
- CLASSE TELE
- OPTIONS BLOQ

AutoLock

- BLOQUER CANAL
- CANAUX PROGR
- CLASSE FILMS
- CLASSE TELE
- OPTIONS BLOQ

**ASTUCE**

Lorsqu'une classe de films est bloquée, toutes les classes plus élevées seront bloquées automatiquement. Par exemple, si la classification R est activée, les classes NC-17 et X seront également activées.



# UTILISATION DE AUTOLOCK™ POUR BLOQUER PAR CLASSES DE FILM

Il est également possible de bloquer des émissions par classes d'émissions de télévision spécifiques. Effectuez la simple procédure suivante.

## DEBUT

- 1** Appuyez sur le bouton MENU/SELECT de la télécommande pour afficher le menu à l'écran.
- 2** Appuyez sur le bouton de CURSEUR BAS deux fois pour mettre FONCTIONS en surbrillance.
- 3** Appuyez sur le bouton de CURSEUR DROIT. Appuyez ensuite sur le bouton de CURSEUR BAS une fois pour mettre la commande AutoLock en surbrillance.
- 4** Appuyez sur le bouton de CURSEUR DROIT de nouveau pour mettre CODE D'ACCÈS en surbrillance.
- 5** Entrez votre CODE D'ACCÈS à quatre chiffres.
- 6** Appuyez sur le bouton de CURSEUR BAS plusieurs fois jusqu'à ce que CLASSE TÉLÉ soit affiché en surbrillance.
- 7** Appuyez sur le bouton de CURSEUR DROIT pour accéder au sous-menu CLASSE TÉLÉ.
- 8** Appuyez sur le bouton de CURSEUR BAS ou HAUT pour sélectionner une classe.
- 9** Appuyez sur le bouton de CURSEUR DROIT ou GAUCHE pour mettre le blocage de la classe en MARCHE ou en ARRÊT.
- 10** Pour accéder à ces sous-classes, appuyez sur le bouton de CURSEUR DROIT. Appuyez sur le bouton de CURSEUR HAUT ou BAS pour sélectionner la sous-classe que vous désirez bloquer ou débloquent. Appuyez ensuite sur le bouton de CURSEUR DROIT ou GAUCHE pour mettre le blocage de la sous-classe en MARCHE ou en ARRÊT.
- 11** Appuyez sur le bouton STATUS/EXIT pour quitter le menu.

• IMAGE RÉVEILLE  
• SON AutoLock  
• FONCTIONS MEDAILLON  
• INSTALLATION SOUS-TITRE  
FORMAT

FONCTIONS  
• REVEILLE HEURE  
• AutoLock HEURE DÉBUT  
• MEDAILLON HEURE ARRÊT  
• SOUS-TITRE CANAL  
• FORMAT ACTIVER

FONCTIONS  
• REVEILLE CODE D'ACCÈS  
• AutoLock - - - -  
• MEDAILLON  
• SOUS-TITRE  
• FORMAT

FONCTIONS  
• REVEILLE CODE D'ACCÈS  
• AutoLock X X X X  
• MEDAILLON  
• SOUS-TITRE  
• FORMAT

FONCTIONS  
• REVEILLE  
• AutoLock  
• MEDAILLON  
• SOUS-TITRE  
• FORMAT

FONCTIONS  
• REVEILLE  
• AutoLock  
• MEDAILLON  
• SOUS-TITRE  
• FORMAT

FONCTIONS  
AutoLock  
• BLOQUER CANAL 2  
• CANAUX PROGR 3  
• CLASSE FILMS 4  
• CLASSE TELE 5  
• OPTIONS BLOQ. 6

FONCTIONS  
AutoLock  
• BLOQUER CANAL TV-Y  
• CANAUX PROGR TV-Y7  
• CLASSE FILMS TV-G  
• CLASSE TELE TV-PG  
• OPTIONS BLOQ. TV-14

AutoLock  
CLASSE TELE  
• TV-Y ARRET  
• TV-Y7  
• TV-G  
• TV-PG  
• TV-14

AutoLock  
CLASSE TELE  
• TV-Y MARCHE  
• TV-Y7  
• TV-G  
• TV-PG  
• TV-14

**TV-Y (Convient à un public de tous les âges)**—ce type d'émission s'adresse aux enfants de très bas âge de 2 ans à 6 ans. Les émissions portant cette classification ne contiennent rien pouvant troubler de jeunes enfants.

**TV-Y7 (Convient aux enfants de sept ans et plus)**—ce type d'émission peut troubler les enfants âgés de moins de 7 ans. L'écoute de telles émissions convient mieux aux enfants capables de faire la différence entre le réel et l'imaginaire. Celles-ci sont traitées quelquefois sur le mode de la fantaisie réaliste et de comédies de violence (FV).

**TV-G (Général)**—convient à un public de tous les âges. Ce type de programmation contient peu ou pas de violence, de langage grossier ou de scène et dialogue sexuels.

**TV-PG (Surveillance parentale suggérée)**—ce type d'émission peut ne pas convenir à de jeunes enfants. Ce type d'émission contient : certaines scènes de violence (V), certaines scènes sexuelles (S) et à l'occasion, un langage grossier (L) et des dialogues (D) suggestifs.

**TV-14 (Surveillance parentale fortement recommandée)**—cette émission peut ne pas convenir aux enfants de moins de 14 ans. Ce type d'émission contient : une ou plusieurs scènes de violence intense (V), de situations sexuelles intenses (S), un langage grossier (L) ou des dialogues extrêmement suggestifs (D).

**TV-MA (Réservé aux adultes)**—s'adresse spécifiquement aux adultes et peut ne pas convenir aux personnes de moins de 17 ans. Ce type d'émission contient : une violence graphique soutenue (V), des situations sexuelles explicites (S), un langage grossier ou indécent (L).





# ACTIVATION ET DÉSACTIVATION DE LA COMMANDE DE BLOCAGE AUTOLOCK™



**L**a commande BLOQUER en réalité est le "sélecteur maître" de AutoLock™. Utilisez pour mettre en MARCHE ou en ARRÊT tous les paramètres (selon les classes). Cette commande ne modifie pas le blocage des canaux (voir page 46).

**DEBUT**

- 1** Appuyez sur le bouton MENU/SELECT de la télécommande pour afficher le menu à l'écran.
- 2** Appuyez sur le bouton de CURSEUR BAS deux fois pour mettre FONCTIONS en surbrillance.
- 3** Appuyez sur le bouton de CURSEUR DROIT. Appuyez ensuite sur le bouton de CURSEUR BAS une fois pour mettre la commande AutoLock en surbrillance.
- 4** Appuyez sur le bouton de CURSEUR DROIT de nouveau pour mettre CODE D'ACCÈS en surbrillance.
- 5** Entrez votre CODE D'ACCÈS à quatre chiffres.
- 6** Appuyez sur le bouton de CURSEUR BAS jusqu'à ce que OPTIONS BLOQ apparaisse en surbrillance.
- 7** Appuyez sur le bouton de CURSEUR DROIT pour accéder au sous-menu OPTIONS BLOQ. BLOQUER est mis en surbrillance.
- 8** Appuyez sur le bouton de CURSEUR DROIT ou GAUCHE pour mettre BLOQUER en MARCHE ou en ARRÊT.
- 9** Appuyez sur le bouton STATUS/EXIT pour quitter le menu.

- IMAGE
- SON
- FONCTIONS
- INSTALLATION

- REVEILLE
- AutoLock
- MEDAILLON
- SOUS-TITRE
- FORMAT

FONCTIONS

- REVEILLE
- AutoLock
- MEDAILLON
- SOUS-TITRE
- FORMAT
-

HEURE

HEURE DÉBUT

HEURE ARRÊT

CANAL

ACTIVER

FONCTIONS

- REVEILLE
- AutoLock
- MEDAILLON
- SOUS-TITRE
- FORMAT
-

CODE D'ACCÈS

---

FONCTIONS

- REVEILLE
- AutoLock
- MEDAILLON
- SOUS-TITRE
- FORMAT
-

CODE D'ACCÈS

X X X X

FONCTIONS

AutoLock

- BLOQUER CANAL
- CANAUX PROGR
- CLASSE FILMS
- CLASSE TELE
- OPTIONS BLOQ

BLOQUER

2

3

4

5

6

FONCTIONS

AutoLock

- BLOQUER CANAL
- CANAUX PROGR
- CLASSE FILMS
- CLASSE TELE
- OPTIONS BLOQ

BLOQUER

NON-CLASSE BL

MANQUE D'INFO

AutoLock

OPTIONS BLOQ

- BLOQUER
- NON-CLASSE BL
- MANQUE D'INFO

BLOQUER

ARRET

NON-CLASSE BL

MANQUE D'INFO

AutoLock

BLOCK OPTIONS

- BLOQUER
- NON-CLASSE BL
- MANQUE D'INFO

BLOQUER

MARCHE

NON-CLASSE BL

MANQUE D'INFO





# UTILISATION DE AUTOLOCK™ POUR BLOQUER LES ÉMISSIONS NON CLASSIFIÉES

*En plus de bloquer les programmes ou canaux classifiés, vous pouvez également choisir de bloquer toutes les émissions qui ne sont pas classifiées. Les programmes non classifiés sont des programmes que la MPAA (Motion Picture Association of America) ou les télédiffuseurs ont choisi de ne pas classifier.*

## DEBUT

- 1** Appuyez sur le bouton MENU/SELECT de la télécommande pour afficher le menu à l'écran.
- 2** Appuyez sur le bouton de CURSEUR BAS deux fois pour mettre FONCTIONS en surbrillance.
- 3** Appuyez sur le bouton de CURSEUR DROIT. Appuyez ensuite sur le bouton de CURSEUR BAS une fois pour mettre la commande AutoLock en surbrillance.
- 4** Appuyez sur le bouton de CURSEUR DROIT de nouveau pour mettre CODE D'ACCÈS en surbrillance.
- 5** Entrez votre CODE D'ACCÈS à quatre chiffres.
- 6** Appuyez sur le bouton de CURSEUR BAS plusieurs fois jusqu'à ce que OPTIONS BLOQ apparaisse en surbrillance.
- 7** Appuyez sur le bouton de CURSEUR DROIT pour accéder au sous-menu OPTIONS BLOQ.
- 8** Appuyez sur le bouton de CURSEUR BAS une fois pour sélectionner NON-CLASSE BL.
- 9** Appuyez sur le bouton de CURSEUR DROIT ou GAUCHE pour mettre NON-CLASSE BL en MARCHÉ ou en ARRÊT.
- 10** Appuyez sur le bouton STATUS/EXIT pour quitter le menu.

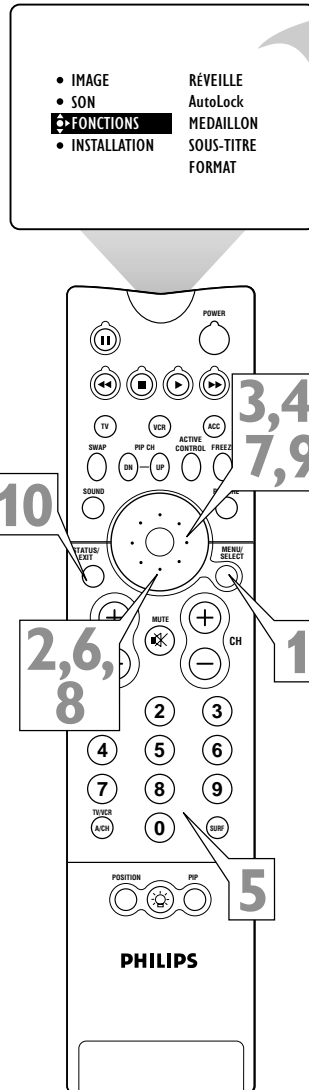

- IMAGE RÉVEILLE
- SON AutoLock
- FONCTIONS MEDAILLON
- INSTALLATION SOUS-TITRE
- FORMAT

### FONCTIONS

- **REVEILLE** HEURE
- AutoLock HEURE DÉBUT
- MEDAILLON HEURE ARRÊT
- SOUS-TITRE CANAL
- FORMAT ACTIVER
- 

### FONCTIONS

- RÉVEILLE CODE D'ACCÈS
- **AutoLock** - - - -
- MEDAILLON
- SOUS-TITRE
- FORMAT
- 

### FONCTIONS

- RÉVEILLE
- **AutoLock** CODE D'ACCÈS
- MEDAILLON - - - -
- SOUS-TITRE
- FORMAT
- 

### FONCTIONS

- RÉVEILLE
- **AutoLock** CODE D'ACCÈS
- MEDAILLON X X X X
- SOUS-TITRE
- FORMAT
- 

### FONCTIONS

- AutoLock
- **BLOQUER CANAL** 2
- CANAUX PROGR 3
- CLASSE FILMS 4
- CLASSE TELE 5
- OPTIONS BLOQ- 6

### FONCTIONS

- AutoLock
- BLOQUER CANAL BLOQUER
- CANAUX PROGR NON-CLASSE BL
- CLASSE FILMS MANQUE D'INFO
- CLASSE TELE
- **OPTIONS BLOQ-**

### AutoLock

- OPTIONS BLOQ- ▲
- BLOQUER
- **NON-CLASSE BL** ●● ARRÊT
- MANQUE D'INFO

### AutoLock

- OPTIONS BLOQ- ▲
- BLOQUER
- **NON-CLASSE BL** ●● MARCHÉ
- MANQUE D'INFO



## ASTUCE

Lorsque la commande NON-CLASSE BL est mise en MARCHÉ, toute tentative d'affichage de programmes non classifiés fera apparaître à l'écran un message vous demandant d'entrer votre code d'accès AutoLock™. Pour écouter ce programme, entrez votre code d'accès ou accédez au sous-menu OPTIONS BLOQ et mettez la commande NON-CLASSE BL en ARRÊT.

# UTILISATION DE AUTOLOCK™ POUR BLOQUER DES ÉMISSIONS QUI MANQUENT D'INFORMATIONS



Certains programmes ne contiennent aucune directive sur le contenu de la Motion Picture Association of America ou des télédiffuseurs (voir page 44). Pour bloquer des programmes manquant d'informations, effectuez la procédure suivante.

## DEBUT

- 1 Appuyez sur le bouton **MENU/SELECT** de la télécommande pour afficher le menu à l'écran.
- 2 Appuyez sur le bouton de **CURSEUR BAS** deux fois pour mettre **FONCTIONS** en surbrillance.
- 3 Appuyez sur le bouton de **CURSEUR DROIT**. Appuyez ensuite sur le bouton de **CURSEUR BAS** une fois pour mettre la commande **AutoLock** en surbrillance.
- 4 Appuyez sur le bouton de **CURSEUR DROIT** de nouveau pour mettre la zone d'entrée **CODE D'ACCÈS** en surbrillance.
- 5 Entrez votre **CODE D'ACCÈS** à quatre chiffres.
- 6 Appuyez sur le bouton de **CURSEUR BAS** plusieurs fois jusqu'à ce que **OPTIONS BLOQ** apparaisse en surbrillance.
- 7 Appuyez sur le bouton de **CURSEUR DROIT** pour accéder au sous-menu **OPTIONS BL**.
- 8 Appuyez sur le bouton de **CURSEUR BAS** deux fois pour mettre **MANQUE D'INFO** en surbrillance.
- 9 Appuyez sur le bouton de **CURSEUR DROIT** ou **GAUCHE** pour mettre **MANQUE D'INFO** en **MARCHE** ou en **ARRÊT**.
- 10 Appuyez sur le bouton **STATUS/EXIT** pour quitter le menu.



- IMAGE
- SON
- **FONCTIONS**
- INSTALLATION

RÉVEILLE  
AutoLock  
MEDAILLON  
SOUS-TITRE  
FORMAT

FONCTIONS

- **RÉVEILLE**
- AutoLock
- MEDAILLON
- SOUS-TITRE
- FORMAT

HEURE  
HEURE DÉBUT  
HEURE ARRÊT  
CANAL  
ACTIVER

FONCTIONS

- RÉVEILLE
- **AutoLock**
- MEDAILLON
- SOUS-TITRE
- FORMAT

CODE D'ACCÈS  
- - - -

FONCTIONS

- RÉVEILLE
- **AutoLock**
- MEDAILLON
- SOUS-TITRE
- FORMAT

CODE D'ACCÈS  
- - - -

FONCTIONS

- RÉVEILLE
- **AutoLock**
- MEDAILLON
- SOUS-TITRE
- FORMAT

CODE D'ACCÈS  
X X X X

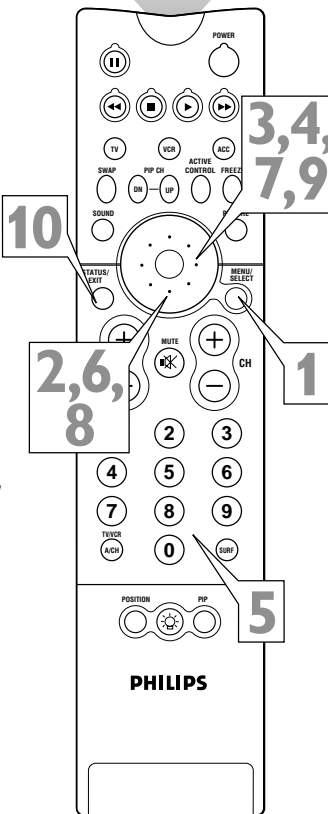

FONCTIONS

AutoLock

- **BLOQUER CANAL**
- CANAUX PROGR
- CLASSE FILMS
- CLASSE TELE
- OPTIONS BLOQ

2 3 4 5 6

FONCTIONS

AutoLock

- BLOQUER CANAL
- CANAUX PROGR
- CLASSE FILMS
- CLASSE TELE
- **OPTIONS BLOQ**

BLOQUER  
NON-CLASSE BL  
MANQUE D'INFO

AutoLock

OPTIONS BLOQ

- BLOQUER
- NON-CLASSE BL
- **MANQUE D'INFO**
- ARRÊT

AutoLock

OPTIONS BLOQ

- BLOQUER
- NON-CLASSE BL
- **MANQUE D'INFO**
- MARCHE

## ASTUCE

Si la commande **MANQUE D'INFO** est activée, tous les programmes n'ayant aucune direction sur le contenu activeront un écran vous incitant à entrer le code d'accès **AutoLock™**. Pour écouter le programme, entrez votre code d'accès ou mettez l'option **MANQUE D'INFO** en **ARRÊT**.



## RÉVISION DES PARAMÈTRES AUTOLOCK™ EN COURS

La commande AutoLock™ fournit un **L**écran affichant les paramètres que vous avez sélectionnés. Effectuez la procédure suivante pour accéder à cet écran.

### DEBUT

**1** Appuyez deux fois sur le bouton **STATUS/EXIT** de la télécommande. Vos paramètres AutoLock™ sont affichés à l'écran.

**REMARQUE :** Si vous avez bloqué des sous-classes spécifiques, comme *V* pour Violence dans la catégorie TV-PG, ces sous-classes bloquées n'apparaîtront pas à l'écran de révision. Les sous-classes sont néanmoins bloquées selon les sélections effectuées.

**2** Après quelques secondes, les paramètres disparaîtront de l'écran automatiquement, ou vous pouvez appuyer sur le bouton **STATUS/EXIT** pour quitter le menu.



### ASTUCE

L'écran de révision AutoLock™ n'est affiché que si vous avez mis la commande **BLOQUER** en **MARCHE** (voir page 49).

**CLASSE FILMS**—affiche toutes les classes que vous avez choisies de bloquer depuis la commande **CLASSE FILMS**. **REMARQUE :** si une classe inférieure est bloquée, les classes supérieures seront également bloquées automatiquement. Par exemple, si vous bloquez des programmes classés *R*, tous les programmes de ce type seront également bloqués.

**CLASSE TÉLÉ**—affiche toutes les classes que vous avez choisi de bloquer à l'intérieur de la commande **CLASSE TÉLÉ**. **REMARQUE :** si une classe inférieure a été bloquée, les classes supérieures seront également bloquées automatiquement. Par exemple, si vous bloquez les programmes de classe *TV-PG*, les programmes *TV-14* et *TV-MA* seront également bloqués. Les commandes de classement des émissions de télévision offrent également des sous-classes pour la Violence (*V*), la comédie de violence (*FV*), des situations sexuelles (*S*), un langage grossier (*L*) et des dialogues suggestifs (*D*). Si vous désactivez une classe principale tout en activant une sous-classe de cette commande de classement principale, les programmes dotés de la sous-classe seront bloqués ; en revanche, le classement principal n'apparaît pas dans le sous-menu de révision AutoLock parce que vous ne l'avez pas mis en **MARCHE**.

**NON-CLASSE BL**—indique si vous avez mis cette commande en **MARCHE** ou **ARRÊT**.

**MANQUE D'INFO**—indique si vous avez mis cette commande en **MARCHE** ou en **ARRÊT**.

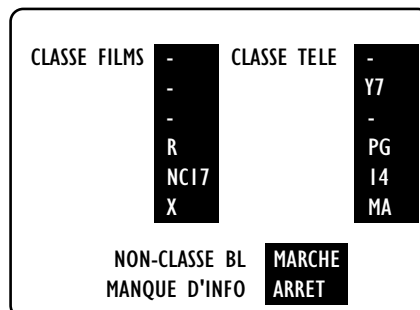
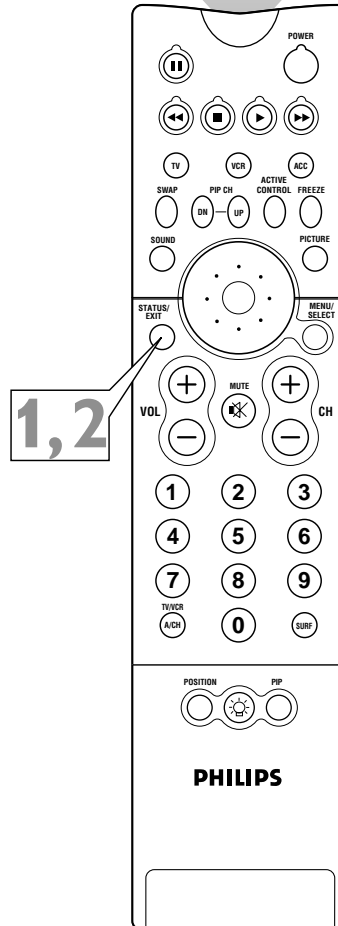
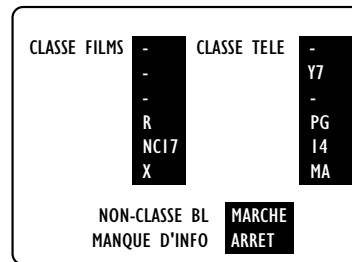

# UTILISATION DE LA COMMANDE SOUS-TITRE



Les sous-titres codés pour malentendants (CC) vous permettent de lire le contenu vocal des programmes de télévision sur votre écran de télévision. Cette fonction, à l'intention des malentendants, utilise des boîtes de texte à l'écran pour afficher les dialogues et les conversations en même temps que se déroule le programme de télévision.

## DEBUT

- 1 Appuyez sur le bouton **MENU/SELECT** de la télécommande pour afficher le menu à l'écran.
- 2 Appuyez sur le bouton de **CURSEUR BAS** deux fois pour mettre **FONCTIONS** en surbrillance.
- 3 Appuyez sur le bouton de **CURSEUR DROIT** pour accéder au sous-menu **FONCTIONS**.
- 4 Appuyez sur le bouton de **CURSEUR BAS** plusieurs fois jusqu'à ce que la commande **SOUS-TITRE** soit affichée en surbrillance.
- 5 Appuyez sur le bouton de **CURSEUR DROIT**. Le sous-menu se déplace vers la gauche et l'option **CAPTION MODE (MODE SOUS-TITRAGE)** est affichée en surbrillance. Appuyez ensuite sur le bouton de **CURSEUR DROIT** de nouveau pour mettre les zones de **CAPTION MODE** en surbrillance.
- 6 Appuyez sur le bouton de **CURSEUR HAUT** ou **BAS** pour sélectionner un mode de sous-titrage.

## REMARQUES :

- Le mode **CC1** représente le paramètre habituel. **CC2**, **CC3** et **CC4** peuvent ne pas être pris en charge par les stations de diffusion.
- L'option **CC MUTE (SOUS-TITRE EN SOURDINE)** active le mode de sous-titrage chaque fois que vous appuyez sur le bouton **MUTE** de la télécommande. Sélectionnez **CC MUTE** depuis le sous-menu à l'écran pour activer cette option.

- 7 Appuyez sur le bouton de **CURSEUR GAUCHE** pour retourner au sous-menu **SOUS-TITRE**. Appuyez ensuite sur le bouton de **CURSEUR BAS** pour mettre **CC DISPLAY (AFFICHAGE CC)** en surbrillance.
- 8 Appuyez sur le bouton de **CURSEUR DROIT** pour activer ou désactiver l'affichage à l'écran de l'option Sous-titre. Les sous-titres ne sont affichés que lorsque la station de télévision diffusant l'émission dispose elle-même de cette fonction.
- 9 Appuyez sur le bouton **STATUS/EXIT** pour quitter le menu.



- IMAGE
- SON
- **FONCTIONS**
- INSTALLATION

RÉVEILLE  
AutoLock  
MEDAILLON  
SOUS-TITRE  
FORMAT

FONCTIONS

- **RÉVEILLE**
- AutoLock
- MEDAILLON
- SOUS-TITRE
- FORMAT
- 

HEURE  
HEURE DÉBUT  
HEURE ARRÊT  
CANAL  
ACTIVER

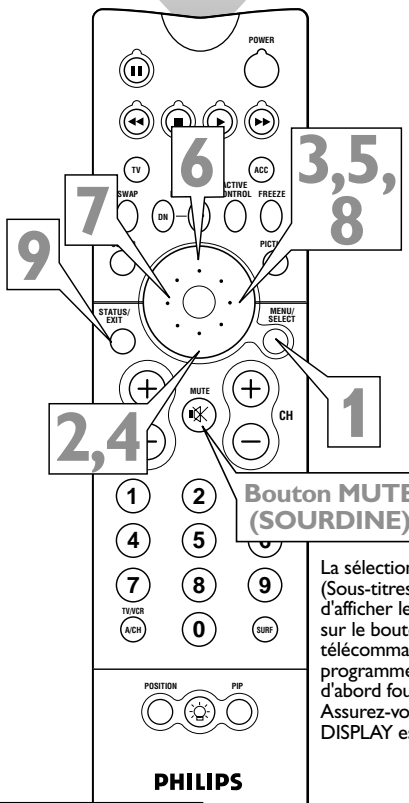

FONCTIONS

- RÉVEILLE
- AutoLock
- MEDAILLON
- **SOUS-TITRE**
- FORMAT
- 

CAPTION MODE  
CC DISPLAY

FONCTIONS SOUS-TITRE

- CAPTION MODE
- CC DISPLAY

CC1  
CC2  
CC3  
CC4  
CC MUTE

CC MUTE

TXT1  
TXT3  
TXT3  
TXT4

La sélection de l'option **CC MUTE (Sous-titres en sourdine)** permet d'afficher les sous-titres en appuyant sur le bouton **MUTE** de la télécommande. N'oubliez pas que le programme que vous regardez doit d'abord fournir des sous-titres. Assurez-vous également que **CC DISPLAY** est en position **MARCHE**.

FONCTIONS SOUS-TITRE

- CAPTION MODE
- **CC DISPLAY**
- **MARCHE**

OU

CC DISPLAY    ARRET

## ASTUCES

- Consultez le guide des programmes de votre région pour les chaînes de télévision et les heures des spectacles sous-titrés.
- Les télédiffuseurs déterminent le contenu des sous-titres. Toute instance de faute d'orthographe, de grammaire fautive ou de caractères étranges ne provient pas d'une défaillance du téléviseur.

## Exemple d'affichage de mode TEXTE

Exemple d'affichage de mode **CAPTION (Sous-titres)**

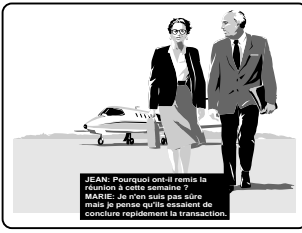

Le programme de télévision est bloqué par le texte à l'écran





## UTILISATION DE LA COMMANDE FORMAT D'IMAGE

Le grand écran de votre téléviseur (rapport d'aspect de 16:9) propose une expérience de cinéma maison impossible de reproduire avec un téléviseur ordinaire (rapport d'aspect de 4:3). Les émissions haute définition (HD) en provenance d'un format 16:9 ou d'une autre source vidéo de format grand écran donnent une impression plus réaliste et plus dignes des salles de cinéma. Les bordures sont plus petites ou éliminées complètement. La majorité des programmes DVD anamorphiques remplissent un grand écran sans bordures noires.

Utilisez votre décodeur HD ou lecteur DVD à fonctionnalité de balayage progressif pour contrôler les formats d'image des sources vidéo raccordées aux entrées HD du téléviseur.

Pour une plus grande souplesse d'utilisation des sources vidéo connectées aux entrées —ANTENNA, AV1, CVI, AV2 ou AV3 (panneau latéral)—standard de votre téléviseur, accédez aux modes de format d'image de votre téléviseur. Affichez une source vidéo en format standard (4:3) ou agrandissez-la pour remplir l'écran de différentes façons à l'aide des options EXTENSION 4 / 3, PANORAMA, PLEIN ECRAN ou AUTO.

### Sélection d'un format d'image à l'aide de la télécommande

Utilisez les modes de format d'image de votre téléviseur avec des sources vidéo que vous raccordez aux entrées ANTENNA, AV1, CVI, AV2 ou AV3 (panneau latéral) du téléviseur. Tout en affichant une source vidéo —sans menu ou affichage à l'écran,— appuyez sur le bouton de CURSEUR DROIT ou GAUCHE plusieurs fois pour sélectionner le format d'image de votre choix. Ou appuyez sur le bouton FORMAT pour exécuter la même fonction.

### Modes de format d'image

4:3 affiche l'image classique (rapport d'aspect 4:3) dans son format d'origine. Des bordures noires sont affichées sur les côtés. (Voir l'avertissement.)  
**EXTENSION 4 / 3** agrandit ou effectue un zoom vertical et horizontal sur l'image, éliminant ou réduisant la taille des bordures noires. Des informations sur l'image sont perdues sur le contour.  
**PANORAMA** étire les parties extérieures de l'image horizontalement et peut également l'agrandir verticalement.  
**PLEIN ECRAN** agrandit l'image horizontalement. Aucun agrandissement vertical ne se produit.  
**AUTO** détecte la présence des bordures noires et effectue un zoom sur l'image afin d'éliminer ou de réduire les bordures. La quantité de zoom varie selon l'image originale mais cette option fournit un plus grand agrandissement que EXTENSION 4:3. **AUTO** fonctionne mieux avec des émissions vidéo initialement de format "letterbox". Ces émissions, formatées afin de conserver le rapport d'aspect cinéma d'origine, sont affichées avec des bordures noires dans la partie inférieure et supérieure de l'image.

Les images sur votre grand écran de télévision donnent une impression plus réaliste et plus digne des salles de cinéma.

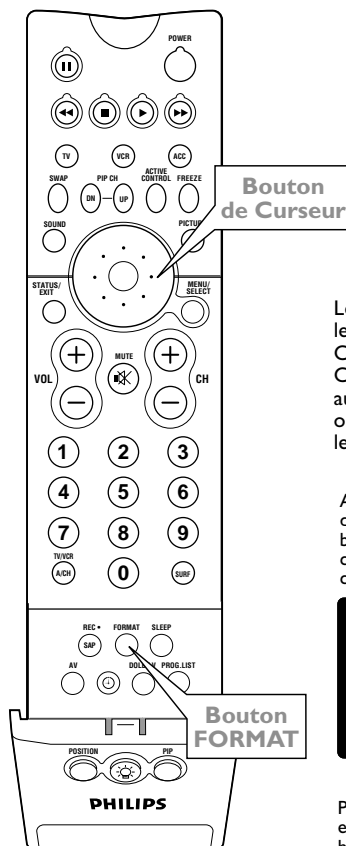

### ASTUCES

- L'expression *rapport d'aspect* indique la relation entre la largeur et la hauteur de l'écran du téléviseur. Historiquement, la largeur d'écran d'un téléviseur était 33 pourcent plus élevée que sa hauteur, résultant en un rapport d'aspect de 4:3. La largeur de votre téléviseur grand écran, en revanche, est approximativement 80 pourcent plus élevée que sa hauteur, ce qui signifie que son rapport d'aspect est de 16:9. Cette taille d'écran correspond bien à la tendance qu'ont les yeux à se sentir plus confortables à regarder des champs de vision et des plans d'action orientés horizontalement. Un grand écran est également plus fidèle proportionnellement aux formats dans lesquels les films sont tournés et présentés au cinéma.
- Bien que le terme *Grand écran* prenne différents sens, il est le plus souvent utilisé pour indiquer un format d'image ou d'écran doté d'un rapport d'aspect plus élevé que le rapport 4:3 ordinaire.

Les modes de format d'image ne sont disponibles qu'avec les sources vidéo raccordées aux entrées ANTENNA, AV1, CVI, AV2 et AV3 (panneau latéral) sur votre téléviseur. Contrôlez les formats d'image des sources vidéo raccordées aux entrées HD via le décodeur (pour la programmation HD) ou le lecteur DVD à fonctionnalité de balayage progressif (pour les programmes DVD).

#### 4:3

Affiche l'image conventionnelle dans son format original. Les bordures sont affichées sur les côtés. Voir l'avertissement sur cette page (ci-dessous).



#### EXTENSION 4 / 3

Permet d'effectuer un zoom vertical et horizontal sur l'image.



#### PANORAMA

Permet d'étirer les parties extérieures de l'image horizontalement et peut également l'agrandir verticalement.



#### PLEIN ECRAN

Permet d'agrandir l'image horizontalement. Aucun agrandissement vertical ne se produit.



#### AUTO

Permet de détecter la présence des bordures noires et d'effectuer un zoom sur l'image afin d'éliminer ou de réduire les bordures.



### AVERTISSEMENT :

Afin de prévenir l'usure inégale du tube image, évitez de laisser ces bordures noires ou autre image stationnaire à l'écran pour des périodes de temps prolongées. Voir page 60.



## UTILISATION DE LA COMMANDE FORMAT D'IMAGE

### Sélection d'un format d'image à l'aide des boutons de télévision

Si votre télécommande demeure introuvable ou n'est pas disponible, effectuez la procédure ci-dessous pour utiliser les boutons face avant du téléviseur et accéder au menu à l'écran pour sélectionner une commande de format d'image.

#### DEBUT

- 1** Appuyez sur les boutons de Volume + et – simultanément. Le menu est affiché à l'écran.
- 2** Appuyez sur le bouton CH Bas plusieurs fois jusqu'à ce que FONCTIONS apparaisse en surbrillance. Appuyez ensuite sur le bouton de Volume + pour accéder au sous-menu FONCTIONS.
- 3** Appuyez sur le bouton CH Bas plusieurs fois jusqu'à ce que FORMAT apparaisse en surbrillance. Appuyez ensuite sur le bouton de Volume + ou – jusqu'à ce que vous puissiez sélectionner le format d'image de votre choix.
- 4** Appuyez sur les boutons de Volume + et – simultanément et à plusieurs reprises pour quitter en marche arrière chaque écran de menu.

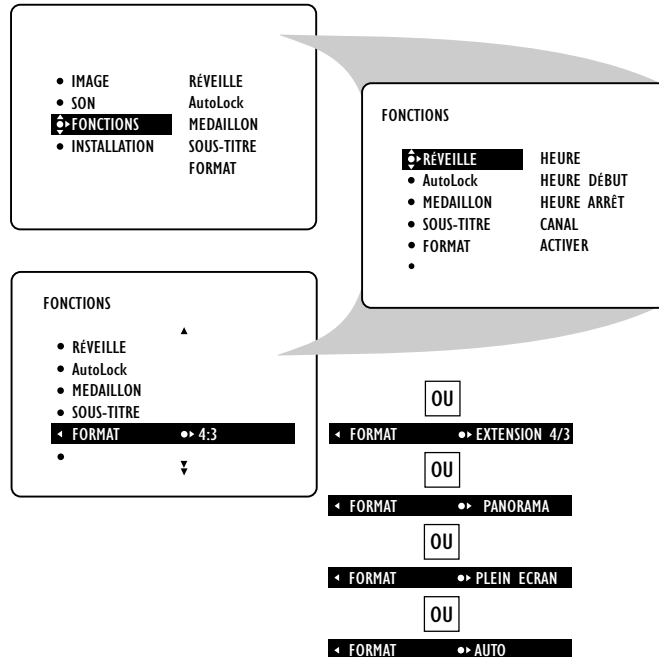

#### AVERTISSEMENT :

Pour empêcher que le tube image ne vieillisse de façon inégale, il faut éviter de laisser des images fixes ou des bordures noires à l'écran pour une période de temps prolongée. Voir page 60.

#### ASTUCE

Les options de format d'image du téléviseur ne sont disponibles qu'avec des sources vidéo connectées aux entrées ANTENNA, AV1, CVI, AV2, AV3 (panneau latéral) du téléviseur. Les formats d'image des sources vidéo raccordées aux entrées HD sont contrôlés via le décodeur ou le lecteur DVD à fonctionnalité de balayage progressif fournissant la source vidéo.



## UTILISATION DE LA COMMANDE ACTIVE CONTROL™

Active Control™ permet de mesurer et de corriger tous les signaux entrants afin de fournir les meilleurs paramètres d'image possibles.

Lorsque vous choisissez d'activer Active Control™, le contrôle de la netteté de l'image et de la réduction du bruit s'effectue automatiquement. Active Control™ adapte les paramètres d'image automatiquement et de manière continue.

**REMARQUE :** Active Control™ n'est pas disponible pour les signaux connectés aux entrées AV4 ou AV5.

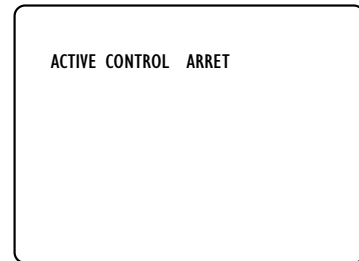
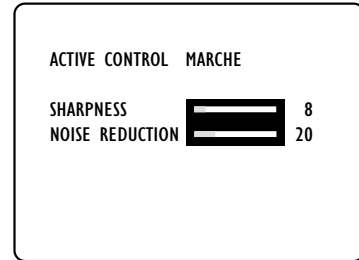
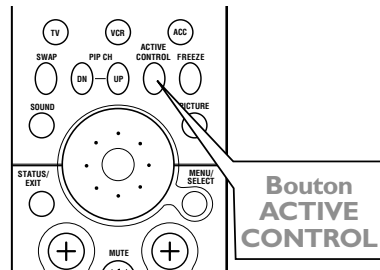

### Activation et désactivation de Active Control™ à l'aide de la télécommande

Tout en regardant la télévision, appuyez sur le bouton ACTIVE CONTROL de la télécommande pour activer ou désactiver la fonction. Lorsque Active Control™ est activé, les paramètres (SHARPNESS) NETTETÉ et NOISE REDUCTION (RÉDUCTION DE BRUIT) sont affichés à l'écran accompagnés des indicateurs d'état de leurs dernières activités.

### Activation et désactivation de Active Control™ à l'aide des boutons du téléviseur

Si votre télécommande demeure introuvable ou n'est pas disponible, effectuez la procédure ci-dessous pour utiliser les boutons face avant du téléviseur et accéder au menu à l'écran pour mettre Active Control™ en marche ou en arrêt.

#### DEBUT

- 1** Appuyez sur les boutons de Volume + et – simultanément. Le menu est affiché à l'écran.
- 2** Appuyez sur le bouton CH Bas plusieurs fois jusqu'à ce que FONCTIONS soit affiché en surbrillance. Appuyez ensuite sur le bouton de Volume + pour accéder au sous-menu FONCTIONS.
- 3** Appuyez sur le bouton CH Bas plusieurs fois jusqu'à ce que ACTIVE CTRL soit affiché en surbrillance. Appuyez ensuite sur le bouton de Volume + ou – pour activer ou désactiver Active Control™.
- 4** Appuyez sur les boutons de Volume + et – simultanément et à plusieurs reprises pour quitter en marche arrière chaque écran de menu.

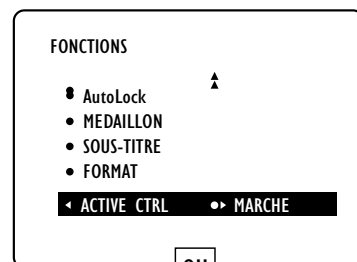
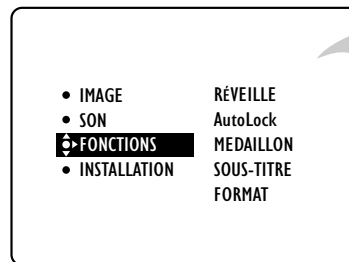

OU

← ACTIVE CTRL → ARRÊT



## INFORMATIONS SUR LA COMPATIBILITÉ DES ENTRÉES HAUTE DÉFINITION DU TÉLÉVISEUR



**L**es entrées HD (HD INPUT-AV 4 et HD INPUT-AV 5) de votre téléviseur sont conçues pour accepter les normes de signal haute définition standard 480p et 1080i tel que spécifié par la Electronic Industries Association. Les normes de sortie peuvent varier d'un fabricant à l'autre. Consultez le guide d'utilisation de votre appareil numérique avant d'effectuer les connexions.

Les prises d'entrée HD de votre téléviseur sont compatibles avec certains appareils numériques dotés de sortie RVB avec "sync sur vert" ou RVB avec "sync. H et V séparée." Comme avec les signaux vidéo composant HD, les normes de sortie peuvent varier d'un fabricant à l'autre. Consultez le guide d'utilisation du récepteur avant de procéder à la connexion.

### ASTUCES

- Aucune norme technique n'a été établie pour les systèmes de signaux RVB, le minutage, la synchronisation et la puissance des signaux des téléviseurs HD. Les entrées RVB HD INPUT-AV 4 sur votre téléviseur Philips ne seront pas compatibles avec tous les dispositifs numériques disposant de sorties RVB. Si l'appareil numérique auquel vous connectez votre téléviseur offre des sorties vidéo composant et RVB, vidéo composant est la connexion suggérée.
- Le sous-menu INSTALLATION à l'écran de votre téléviseur vous permet de faire basculer les sources de signal AV4 et AV5 entre les paramètres d'espace colorimétrique YPbPr et RVB. L'option n'est disponible que lorsque vous avez sélectionné la source de signal AV4 ou AV5 (à l'aide du bouton AV de la télécommande ou le bouton Source Select du téléviseur). Les paramètres par défaut sont YpbPr pour AV et RGB (RVB) pour AV5. Voir page 59.

### HD INPUT-AV 4

**Lorsque les entrées sont utilisées avec des signaux vidéo composant**

Y INPUT : 1,0 Vc.-à-c (avec sync), 75 ohms

Pr INPUT : 700m Vc.-à-c., 75 ohms

Pb INPUT : 700m Vc.-à-c., 75 ohms

#### Remarques :

La prise Pb INPUT peut également recevoir des signaux des sorties étiquetées Cb ou B-Y.

La prise Pr INPUT peut également recevoir des signaux des sorties étiquetées Cr ou R-Y.

Lorsque les entrées sont utilisées avec des signaux vidéo RVB

G/Y: 1,0 Vc.-à-c., 75 ohms (compatible avec sync sur vert)

R/Pr : 300 m Vc.-à-c, 75 ohms

B/Pb : 700 m Vc.-à-c, 75 ohms

H : 3 Vc.-à-c.  $\pm$  1,0 V, 1 kohm (avec sync. H et V séparée)

V : 3 Vc.-à-c.  $\pm$  1,0 V, 1 kohm (avec sync. H et V séparée).

### HD INPUT-AV 5

G/Y: 1,0 Vc.-à-c., 75 ohms (compatible avec sync sur vert)

R/Pr : 300 m Vc.-à-c, 75 ohms

B/Pb : 700 m Vc.-à-c, 75 ohms

H : 3 Vc.-à-c.  $\pm$  1,0 V, 1 kohm (avec sync. H et V séparée)

V : 3 Vc.-à-c.  $\pm$  1,0 V, 1 kohm (avec sync. H et V séparée)

**Type de produit**

Moniteur TVHD à rétroprojection

**Système de télévision**

Norme NTSC

**Couverture de canaux**

VHF : 2–13

UHF : 14–69

Télévision par câble : Midband (bande moyenne)

Superband (bande supérieure)

Hyperband (hyperbande)

Ultraband (ultrabande)

**Source d'alimentation**

CA 110V  $\pm$ 10%, 60 Hz

**Consommation d'énergie**

255 W (en moyenne), en attente <1 W

**Puissance audio**

2 x 10 W, 50 Hz–10 kHz à un taux d'harmoniques de 5%  
(réponse uniforme),  
charge 8 ohms

**Type de haut-parleur**

Ovale 102 mm (4 po) x 152 mm (6 po), 15 W

**Connexions vidéo/audio****INPUT-AV 1**

VIDÉO (composant) : 1 Vc.-à-c., 75 ohms

AUDIO : 500 mVrms, 30 kohm

**ENTRÉES VIDÉO COMPOSANTS (YPbPr)**

Y INPUT : 1.0 Vc.-à-c. (avec sync), 75 ohms

Pb INPUT : 700m Vc.-à-c., 75 ohms

Pr INPUT : 700m Vc.-à-c., 75 ohms

(La prise Pb INPUT peut également recevoir des signaux des sorties étiquetées Cb ou B-Y. La prise Pr INPUT peut également recevoir des signaux des sorties étiquetées Cr ou R-Y.)

**ENTRÉE S-VIDÉO (INPUT-AV 1, INPUT-AV2, panneau latéral [AV3])**

Y INPUT : 1 Vc.-à-c (avec sync), 75 ohms

C INPUT : 300 m Vc.-à-c, 75 ohms

**INPUT-AV 2**

VIDÉO (composite): 1 Vc.-à-c, 75 ohms

AUDIO : 500 mVrms, 30 kohm

**Panneau latéral (AV3)**

VIDÉO (composant) : 1 Vc.-à-c, 75 ohms

AUDIO : 500 mVrms, 30 kohm

CASQUE : 1,5 Vrms, 16 ohm

**HD INPUT-AV 4**

Vidéo composant YPrPb/RVB (Voir page 57.)

AUDIO : 500 mVrms, 30 kohm

**HD INPUT-AV 5**

DB15 (Voir page 57.)

AUDIO : 500 mVrms, 30 kohm

**SORTIES VIDÉO/AUDIO**

VIDÉO : 1 Vc.-à-c, 75 ohms

AUDIO : Fixe : 500 mVrms vers  $\sim$ 10 kohm

Variable : 0–2 Vrms vers  $\sim$ 10 kohm

**Zone visible de l'image**

1168,4 mm (46 po)

**Dimensions**

1132 mm (L) x 1337 mm (H) x 599 mm (P)

(44,6 po x 52,6 po x 23,6 po)

**Poids (sans compter la boîte)**

79,8 kg (176 lb)

**Accessoires fournis**

Télécommande avec deux piles de type "AA".

*Le modèle et les spécifications sont sujets à des modifications sans préavis.*

## RÉGLAGE DE L'ESPACE COLORIMÉTRIQUE DES ENTRÉES HD



L'espace colorimétrique désigne la définition et l'apparence des couleurs sur votre écran de télévision. Les paramètres d'espace colorimétrique par défaut de votre téléviseur pour HD INPUT-AV 4 est YPbPr et pour HD INPUT-AV 5, RVB. Si les couleurs de l'image vous semblent totalement incorrectes, essayez de modifier le paramètre d'espace colorimétrique du téléviseur. Si vous utilisez un récepteur HD, vous pouvez également essayer de modifier ses paramètres d'espace colorimétrique. Consultez le guide de l'utilisateur de votre récepteur pour de plus amples informations. Pour effectuer le réglage de l'espace colorimétrique de votre téléviseur, effectuez la procédure ci-dessous.

### DEBUT

- 1** Appuyez sur le bouton AV de la télécommande plusieurs fois jusqu'à ce que vous puissiez sélectionner la source de signal HD de votre choix (AV4 ou AV5).
- 2** Appuyez sur le bouton MENU/SELECT. Le menu est affiché à l'écran.
- 3** Appuyez sur le bouton de CURSEUR BAS plusieurs fois jusqu'à ce que INSTALLATION soit affiché en surbrillance. Appuyez ensuite sur le bouton de CURSEUR GAUCHE ou DROIT pour accéder au sous-menu INSTALLATION.
- 4** Appuyez sur le bouton de CURSEUR BAS plusieurs fois jusqu'à ce que l'option AV (AV4 ou AV5) de votre choix soit affichée en surbrillance. Le paramètre d'espace colorimétrique en cours est affiché (soit YPbPr ou RVB).  
Si vous voulez modifier les paramètres, appuyez sur le bouton de CURSEUR GAUCHE ou DROIT.
- 5** Appuyez sur le bouton STATUS/EXIT pour quitter le menu.

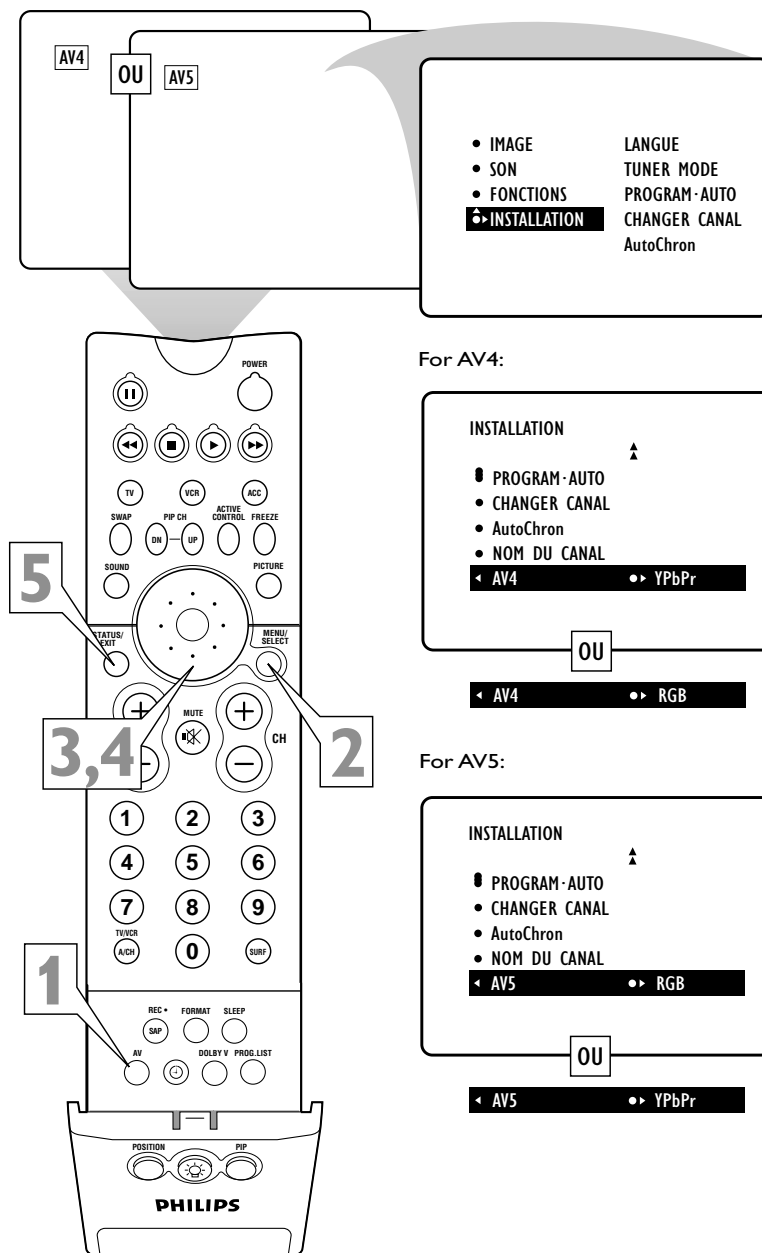



## AVERTISSEMENT concernant les images stationnaires sur votre écran de télévision :

**Évitez de laisser des images stationnaires ou de format extra-large “letterbox” sur l’écran pour des périodes de temps prolongées. Vous évitez ainsi de faire vieillir le tube de manière inégale.**

Une utilisation normale du téléviseur implique l’affichage d’images dont le contenu se déplace et change constamment en remplissant l’écran. Assurez-vous de ne pas laisser d’images immobiles à l’écran pour des périodes de temps prolongées, ou d’afficher les mêmes images à l’écran trop souvent, parce que des images fantômes peuvent apparaître en permanence sur le tube image. Évitez d’afficher les mêmes images stationnaires pour plus de 15 pour-cent de votre écoute totale d’une semaine. Les sources d’images stationnaires peuvent provenir de disques DVD, disques laser, jeux vidéo, disques CD-i, vidéocassettes, boîtes de télévision numérique, canaux de diffusion, canaux du service de câble, canaux de transmission par satellite et autres. **Voici quelques exemples d’images stationnaires (il ne s’agit pas d’une liste complète ; vous pourrez en trouver d’autres durant votre écoute) :**

- **Menus DVD**—listes du contenu du disque DVD
- **“Bordures noires du format “letterbox”**—barres noires le long des rebords de l’image lorsqu’un film grand écran (16:9) joue à la télévision
- **Images et tableaux d’affichage des résultats de jeux vidéo**
- **Logos de la station de télévision**—peuvent présenter un problème s’ils sont très brillants et stationnaires ; des graphiques de faible contraste ou qui se déplacent sont moins susceptibles de faire vieillir le tube à image de manière irrégulière
- **Téléscripts du marché boursier**—qui apparaissent dans le bas de l’écran de télévision
- **Logos des canaux commerciaux et écrans d’affichage des prix**—très brillants et affichés constamment au même endroit de l’écran de télévision.

Tout tube d’image vieillit avec le temps et leur rendement lumineux diminue au fil des années. Mais en maintenant une utilisation normale—en mélangeant les types d’images de télévision—vous créez des conditions d’utilisation du tube plus régulières. L’image du téléviseur sera d’une luminosité égale sur toute la surface de l’écran.

## POSITIONNEMENT DU TÉLÉVISEUR

- Pour éviter que le coffret du téléviseur ne se déforme ou que ses couleurs soient altérées et pour diminuer les possibilités de panne, ne pas placer le téléviseur où la température peut devenir excessivement élevée ; par exemple, dans les rayons directs du soleil ou près d’un appareil de chauffage.
- Assurez-vous que l’air circule librement à travers les perforations du couvercle arrière du téléviseur.

## NETTOYAGE

- Pour éviter tout risque d’électrocution, assurez-vous de bien débrancher le téléviseur de la prise murale avant de procéder au nettoyage.
- Épousseter régulièrement le téléviseur à l’aide d’un chiffon à épousseter sec et non abrasif pour garder votre téléviseur propre.
- Lors du nettoyage de votre téléviseur, prenez soin de ne pas égratigner ou d’endommager la surface d’écran. Enlevez vos bijoux et évitez d’utiliser toute matière abrasive. Ne pas utiliser de produits d’entretien ménager. Essayez l’écran à l’aide d’un chiffon propre humide. Utilisez le chiffon verticalement et de façon régulière, sans trop appuyer. Un nécessaire de nettoyage d’écran spécialement conçu pour les écrans de télévision est également disponible. Ces nécessaires contiennent des nettoyeurs et des serviettes antistatiques conçus spécialement pour atteindre les sillons de l’écran de télévision. Vous pouvez vous procurer ces nécessaires auprès de n’importe quelle boutique électronique. Vous pouvez également communiquer avec notre Centre de service à la clientèle au 1-800-531-0039.
- Essuyez légèrement les surfaces du coffret à l’aide d’un chiffon ou d’une éponge propre mouillée d’une solution d’eau fraîche et claire et d’un savon ou détergent doux. Utilisez un chiffon propre et sec pour assécher les surfaces nettoyées.
- Passez l’aspirateur de temps en temps pour nettoyer les orifices ou fentes d’aération sur le couvercle arrière du téléviseur.
- Ne jamais utiliser de solvants, des vaporisants d’insecticide ou d’autres produits chimiques sur ou à proximité du coffret pour éviter d’endommager de façon permanente le fini du coffret.



## DÉPANNAGE

### Vérifiez la liste de symptômes et de solutions possibles ci-dessous avant de demander de l'aide

**Vous pouvez peut-être résoudre le problème vous-même. Les frais d'installation et de réglage des commandes de votre téléviseur ne sont pas couverts par votre garantie.** Si vous devez tout de même appeler le service à la clientèle, veuillez avoir sous la main votre numéro de modèle et numéro de série de votre produit, avant de téléphoner. Ces informations sont affichées à l'arrière du produit. En outre, prenez le temps d'identifier le problème et soyez prêt à expliquer le problème clairement. Si vous pensez que le représentant du service à la clientèle devra vous aider avec le fonctionnement, veuillez demeurer à proximité de l'appareil. Les représentants du service à la clientèle se feront un plaisir de vous aider. **Pour communiquer avec notre Centre de service à la clientèle, composez le 1-800-531-0039.**

### Problèmes et solutions possibles (\*Q désigne le Guide d'installation et d'utilisation rapide accompagnant votre téléviseur.)

#### La télécommande ne fonctionne pas

- Vérifiez que les piles sont installées correctement. *Voir la page Q-2\*.*
- Si les piles sont déchargées, remplacez-les avec deux piles grande capacité «AA» (chlorure de zinc) ou alcalines. *Voir page \*Q-2.*
- Ne vous éloignez pas de plus 30 pieds du téléviseur lorsque vous utilisez la télécommande et dirigez-la vers la fenêtre de télécaptur du téléviseur. *Voir la page \*Q-2 pour l'emplacement de la fenêtre de télécaptur.*
- Nettoyez la télécommande ainsi que la fenêtre de télécaptur du téléviseur. *Voir la page \*Q-2 pour l'emplacement de la fenêtre de télécaptur.*
- Vérifiez le cordon d'alimentation du téléviseur. Débranchez le téléviseur, attendez 10 secondes puis rebranchez le cordon dans la prise murale et appuyez de nouveau sur le bouton d'alimentation de la télécommande ou le bouton d'alimentation/de pause du téléviseur. *Pour l'emplacement du bouton d'alimentation/de pause du téléviseur, voir la page \*Q-2.*
- Si votre téléviseur est branché sur une barrette de connexion CA, vérifiez que le fusible de la barrette n'a pas sauté.
- Vérifiez si le téléviseur est connecté à un interrupteur mural.

#### Le téléviseur n'a pas de courant

- Vérifiez le cordon d'alimentation du téléviseur. Débranchez le téléviseur, attendez 10 secondes puis rebranchez le cordon dans la prise murale et appuyez de nouveau sur le bouton d'alimentation de la télécommande ou le bouton d'alimentation/de pause du téléviseur. *Pour l'emplacement du bouton d'alimentation/de pause du téléviseur, voir la page \*Q-2.*
- Vérifiez si la prise murale est connectée à un interrupteur mural.
- Si vous utilisez une barrette de connexion, vérifiez que le fusible de la barrette n'a pas sauté.

#### Vous n'avez pas d'image

- Assurez-vous d'avoir effectué correctement et de façon sécuritaire les connexions de signal. *Voir les pages \*Q-1, \*Q-2, 6-9, et 11-16.*
- Vérifiez que les paramètres de syntonisation de la commande Tuner Mode sont corrects. *Voir la page \*Q-4.*
- Essayez d'exécuter la fonction Programmation automatique. *Voir la page \*Q-4.*
- Assurez-vous d'avoir sélectionné la source de signal d'image appropriée à l'aide des boutons AV (télécommande) ou Source Select (télévision). *Voir la page 24.*
- Si vous essayez d'afficher une image d'un lecteur DVD à balayage progressif raccordé à des prises HD INPUT-AV 4, assurez-vous d'avoir placé le lecteur DVD en mode de balayage progressif. *Consultez la page 12 ainsi que le manuel d'utilisation du lecteur DVD.*
- Si vous utilisez un récepteur HD, assurez-vous que le réglage de la sortie a été effectué correctement (HD ou SD) correspondant aux connexions de télévision que vous avez effectuées. *Consultez le manuel d'utilisation accompagnant le récepteur HD.*

#### L'image est floue ou hors foyer

- Vérifiez la convergence du téléviseur et effectuez les réglages nécessaires. *Voir la page \*Q-8.*

#### Vous n'avez pas d'image lorsque vous faites jouer une vidéocassette

- Appuyez sur le bouton AV de la télécommande ou sur le bouton Source Select de la télévision, jusqu'à ce que vous puissiez sélectionner la source à laquelle vous avez connecté votre magnétoscope. *Voir page 24 (bouton AV de la télécommande) ou page \*Q-2 (bouton Source Select du téléviseur).*

#### Il vous est impossible d'accéder à un canal particulier

- Utilisez les boutons numérotés de la télécommande au lieu des boutons CH + ou -. *Voir page \*Q-3 (boutons de télécommande).*
- Au besoin, sélectionnez Tuner Mode et exécutez Programmation automatique pour sauvegarder les canaux dans la mémoire du téléviseur. *Voir la page \*Q-4.*

#### Les images défilent à l'écran

Vérifiez que vos connexions ont été effectuées correctement. *Voir les pages \*Q-1, \*Q-2, 6-9, et 11-16.*

#### L'image n'a pas de couleur ou les couleurs sont dérégées

- Vérifiez que vos connexions ont été effectuées correctement. *Voir les pages \*Q-1, \*Q-2, 6-9, et 11-16.*
- Si vous avez connecté un dispositif numérique aux entrées HD, vérifiez/modifiez le réglage de l'espace de couleurs du dispositif ou du téléviseur. *Voire la page 59.*
- Si l'image a des franges rouges ou bleues, vous devrez peut-être effectuer un réglage de la convergence. *Voir la page \*Q-8.*



### Impossible d'obtenir du son

- Vérifiez les boutons de Volume de la télécommande ou du téléviseur. *Voir les pages \*Q-2 (boutons TV) et \*Q-3 (boutons de télécommande).*
- Vérifiez le bouton Mute de la télécommande. *Voir page \*Q-3 pour l'emplacement du bouton Mute.*
- Vérifiez les commandes de sortie audio et de haut-parleurs. *Voir la page 10.*
- Si vous avez effectué la connexion d'un dispositif externe, assurez-vous que les connexions audio ont été effectuées correctement. Voir les pages 6–16. (Dans le cas d'une connexion à un système audio haute fidélité externe, consultez la page 10 pour vous assurer que les connexions et la commande SORTIE AUDIO ont été effectuées correctement.)
- Dans le cas d'un lecteur DVD, vérifiez les paramètres audio via le menu du disque DVD.

### Le téléviseur affiche le mauvais canal ou aucun canal au-delà de 13

- Essayez de sélectionner le canal de nouveau.
- Ajoutez les numéros de canal désirés dans le téléviseur à l'aide de la commande Changer Canal. *Voir page \*Q-5.*
- Vérifiez que Tuner Mode a été réglé correctement. *Voir page \*Q-4.*



## GLOSSAIRE DES TERMES DE TÉLÉVISION

**Active Control™** • Système proactif de commande vidéo pour sources NTSC (voir la définition ci-dessous). Active Control™ permet de mesurer et de corriger continuellement les signaux entrants afin de fournir les meilleurs paramètres d'image possibles.

**Canal alternatif** • Fonction vous permettant de faire basculer entre les deux derniers canaux affichés en appuyant sur le bouton A/CH (Canal alternatif) de la télécommande.

**ATSC** • Advanced Television Systems Committee, le comité américain (devant faire rapport à la FCC [Federal Communications Commission]) ayant établi les normes américaines pour les télévisions numériques. Il existe 18 formats vidéo ATSC volontaires.

**Entrées audio/vidéo** • Prises (RCA standard), situées à l'arrière du téléviseur et utilisées pour l'entrée des signaux audio et vidéo. Prises conçues pour être utilisées avec un magnétoscope (ou autres accessoires) dans le but d'obtenir une résolution d'image supérieure et des options de connexion sonore.

**Programmation automatique** • Fonction qui, lorsqu'elle est activée, analyse tous les canaux disponibles en provenance d'une antenne ordinaire ou de signaux du service de câble et sauvegarde seulement les stations de diffusion actives dans la mémoire du téléviseur.

**Changer Canal** • Fonction vous permettant d'ajouter ou de supprimer des canaux de la liste de canaux sauvegardés dans la mémoire du téléviseur. La fonction Changer Canal vous permet de limiter ou d'augmenter le nombre de canaux qui vous sont disponibles, lorsque vous appuyez sur les boutons CH +/- de votre télécommande.

**Sous-titres codés** • Caractéristique de normes de télédiffusion permettant aux malentendants de lire le contenu vocal des programmes de télévision à l'écran. Cette fonction, à l'intention des malentendants, utilise des boîtes de texte à l'écran pour afficher les dialogues et les conversations en même temps que le programme de télévision.

**Câble coaxial** • Câble d'antenne unique solide ordinairement terminé par un connecteur d'extrémités à fiche métallique (type F) qui se visse (ou s'insère) directement sur une entrée 75 Ohm du téléviseur ou du magnétoscope.

**Filtre en peigne** • Filtre de télévision supprimant les distorsions et proposant un affichage des couleurs d'une plus grande netteté et pureté. Le filtre en peigne permet d'éliminer le battement couleur pouvant se produire dans les émissions de télévision où, par exemple, le commentateur porte un complet rayé ou à carreaux.

**Entrées vidéo composant** • Entrées permettant la réception séparée des signaux bleu, rouge et de luminance. Ces entrées proposent une résolution maximale des couleurs et de l'image lors de la lecture de matériel de source de signaux numériques, comme les signaux en provenance d'un lecteur DVD. Les entrées vidéo composant permettent la réception d'informations à bande passante améliorée non disponibles avec les connexions vidéo composite ou S-Vidéo.

**Entrée vidéo composite** • Entrée dans laquelle tous les composants nécessaires à l'affichage de l'image à l'écran sont combinés en un signal.

**Convergence** • Technique utilisée en télévision couleur pour effectuer le réglage du balayage des faisceaux de couleur rouge, vert et bleu afin qu'ils traversent au même instant la même partie de l'écran du tube image. Permet d'éviter les franges à la périphérie de l'image.

**Télévision haute définition (TVHD)** • Télévision numérique à résolution élevée. Propose des images réalistes grâce à sa capacité à retenir la largeur originale, rehaussant l'expérience du cinéma maison.

**Incredible Surround™** • Gestion acoustique artificielle du signal audio produisant un accroissement spectaculaire du mur sonore entourant la personne qui écoute et rehaussant dans l'ensemble le plaisir d'écoute.

**Entrelacé** • Technique de balayage d'image permettant d'améliorer l'apparence des mouvements à l'écran. Permet également d'éliminer les lignes irrégulières qui se produisent quelquefois avec les surfaces courbes et angulaires d'une image.

**Menu** • Liste à l'écran des commandes qui vous sont disponibles pour effectuer le réglage de votre téléviseur.

**NTSC** • (National Television Standards Committee). Format créé dans les années quarante pour les signaux vidéo analogiques de télédiffusion (525 lignes: 30 Hz.)

**Affichage à l'écran** • Les mots ou messages générés par le téléviseur (ou le magnétoscope) pour vous aider à utiliser certaines fonctions spécifiques (programmation ou réglage de la couleur, par exemple).

**Image-sur-Image** • Permet d'afficher deux images à la fois sur l'écran du téléviseur (une image principale est affichée ainsi qu'une plus petite image, ou PIP).

**Balayage progressif** • Technique de balayage d'image doublant le nombre de ligne d'images, éliminant ainsi le papillotement des lignes et fournissant une image dépourvue de gigue.

**Télévision à projection** • . Ou projection à grand écran. (Des systèmes à projection arrière et/ou avant sont disponibles.)

**Fenêtre de télécapteur** • Fenêtre ou ouverture sur le panneau de commande du téléviseur à travers laquelle les signaux de la télécommande sont reçus.

**RVB** • Signaux rouge, vert et bleu. Les couleurs primaires de la lumière utilisées pour produire une image télévision. En mélangeant les niveaux de R, V et B, toutes les couleurs (chrominance et luminance) sont reproduites.

**RF** • Radiofréquence ou signal modulé utilisé comme porteur des émissions de télévision.

**Voie audio secondaire (SAP)** • Chaîne audio supplémentaire intégrée à la norme de diffusion MTS (Multichannel Television Sound). Une voie sonore monophonique est incluse dans le signal vidéo ou enregistrée (contenant généralement la traduction d'une seconde langue pour la programmation affichée).

**Bouton Status/Exit** • ou État/Quitter. Bouton de la télécommande qui, lorsque enfoncé, affiche le numéro du canal en cours, son nom (si réglé), l'heure (si réglée), les paramètres de Sommeil et les paramètres sonores (stéréo, mono, SAP ou mute). Pour afficher les paramètres AutoLock™ en cours, appuyez sur le bouton deux fois. Pour supprimer l'écran d'affichage, appuyez sur le bouton une seule fois. Vous pouvez utiliser Status/Exit plutôt que d'attendre que l'affichage arrive au bout de son délai ou qu'il disparaisse automatiquement de l'écran.

**Entrée S-Vidéo** • Permet une connexion directe aux sources vidéo haute résolution, comme les récepteurs de satellite, magnétoscopes à cassette Super VHS, lecteurs DVD ou jeux vidéo. Fournit une résolution, une définition et une netteté de l'image améliorées.

**1080i** • Résolution verticale optimale définie pour l'ATSC (voir la définition sur cette page). Le format 1080i contient 1920 x 1080 pixels.

**Teinte** • Fonction du téléviseur vous permettant de modifier l'équilibre général des couleurs entre chaud et froid. Effectuez le réglage de la teinte selon vos goûts personnels.

**Câble à deux conducteurs de descente** • Terme souvent employé pour le câble d'antenne à deux conducteurs de 300 ohms utilisé dans un grand nombre de systèmes d'antenne extérieurs et intérieurs. Ce type de câble d'antenne exige souvent l'utilisation d'un adaptateur supplémentaire (ou balun) afin de raccorder les bornes d'entrée de 75 ohms intégrées aux téléviseurs et magnétoscopes plus récents.



- A**  
 Active Control™, 56, 63  
 Affichage à l'écran (définition), 63  
 APAC™, 5  
 AutoPicture™, 26  
 AutoSound™, 25  
 AutoSurf™, 27
- B**  
 Bouton AV, 24  
 Bouton Image (voir AutoPicture™)  
 Bouton Mute, \*Q-3, 17, 53  
 Bouton Source Select, \*Q-2, 24  
 Bouton Status/Exit, \*Q-3, 63  
 Bouton Surf (Voir AutoSurf™)  
 Boutons (télécommande), \*Q-3  
 Boutons (téléviseur), \*Q-2
- C**  
 Câble coaxial (définition), 63  
 Câbles/connecteurs, \*Q-1  
 Canal alternatif (A/CH), 28, 63  
 Classement des films, 44, 47  
 Commande AutoChron™, \*Q-5  
 Commande AutoLock™  
   Blocage des canaux, 46  
   Classement des émissions de télévision, 48  
   Classement des films, 47  
   Code d'accès, 45  
   Code de réglage, 45  
   Commande Marche/Arrêt, 49  
   Comprendre AutoLock™, 44  
   Émissions non classées, 50  
   Émissions sans informations, 51  
   Révision des paramètres, 52  
 Commande AVL, 34  
 Commande Changer Canaux, \*Q-5, 63  
 Commande d'augmentation des graves, 38  
 Commande de contraste dynamique, 32  
 Commandes de convergence  
   Annuler multipoint, \*Q-8  
   Multipoint rouge/bleu, \*Q-8  
   Restaurer aux valeurs de l'usine, \*Q-8  
   Rouge/bleu, \*Q-8  
   Sauvegarde des paramètres multipoint, \*Q-8  
 Commande de langue de menu, \*Q-4  
 Commande de luminosité, 30  
 Commande d'équilibre, 33  
 Commande d'espace colorimétrique, 59  
 Commande de réveil-matin, Activation, 43  
   Affichage de l'heure, 40  
   Canal, 42  
   Heure arrêt, 41  
   Heure début, 41  
   Horloge, 39  
 Commande de sortie audio, 10  
 Commande de sous-titres, 53, 63  
 Commande de teinte, 30, 63  
 Commande de température de couleur, 30  
 Commande de volume, \*Q-2, \*Q-3  
 Commande des aigus, 33  
 Commande des couleurs, 30  
 Commande des graves, 33  
 Commande Dolby® Virtual, 35  
 Commande Eye Fidelity, 31  
 Commande Image, 30  
 Commande Incredible Surround™, 35, 63  
 Commande Langue (Voir Commande de langue de menu)  
 Commande Netteté, 30  
 Commande du casque d'écoute, 17  
 Commande Format d'image, 54–55  
 Commande Nom, \*Q-6  
 Commande Sommeil, 29  
 Commande Stéréo/Mono, 36  
 Connexions  
   Antenne/câble, \*Q-1  
   Caméscope, 16  
   Casque d'écoute, 17  
   Chaîne haute fidélité, 10  
   Compatibilité, 6, 7, 57  
   Convertisseur de canaux, \*Q-2  
   Dispositif S-Vidéo, 13  
   Lecteur DVD, 11–12  
   Magnétoscope, 8  
   Magnétoscope et boîtier du service de câble, 9  
   Récepteur HD, 14–15  
   Récepteur de signaux par satellite (standard), 6, 11, 13
- D**  
 Dépannage, 61–62
- E**  
 Emplacements des centres de service d'usine, 65–66  
 Enregistrement/Bienvenue, 2  
 Entrées audio/vidéo (Définition), 63  
 Entrées vidéo composant (définition), 63  
 Entrée vidéo composite (définition), 63  
 Entrées (voir Prises de panneau)
- F**  
 Fil à deux conducteurs (définition), 63
- G**  
 Garantie, 68  
 Glossaire, 63
- H**  
 Horloge (voir la commande Réveil-matin)
- I**  
 Images stationnaires/Avertissement, 60
- L**  
 Liste de programmes, \*Q-3, 28
- M**  
 Menu, \*Q-3, 63  
 Mode de bloc d'accord, \*Q-4  
 Modes ambiophoniques Surround, 35  
 MPAA, 44, 63
- N**  
 Nettoyage (Téléviseur/écran), 60  
 NTSC, 63
- P**  
 Paramètre d'espace colorimétrique PbPr (voir Commande d'espace colorimétrique)  
 Paramètres d'espace colorimétrique RVB (voir Commande d'espace colorimétrique)  
 PIP (Image sur image)  
   Boutons de la télécommande, \*Q-3, \*Q-7  
   Commandes Couleur et Teinte, \*Q-7  
   Définition, 63  
   Exemple de connexion, \*Q-6  
   Mise au point des canaux, \*Q-7  
   Source sonore, \*Q-7  
 Prises de panneau (survol), 6, 7  
 Programmation automatique, \*Q-4, 63
- R**  
 RF (Définition), 63
- S**  
 SAP, 37, 63  
 Sécurité/Précautions, \*Q-2, 2, 3  
 Spécifications, 58  
 S-Vidéo, \*Q-1, 6, 13
- T**  
 Télécommande  
   Descriptions des boutons, \*Q-3  
   Fenêtre de télécapteur, \*Q-2, 63  
   Installation des piles/mise en garde, \*Q-2  
   Programmation, 18–23  
   Usage, \*Q-2  
 Télévision haute définition (définition), 63





## CENTRES DE SERVICE PHILIPS

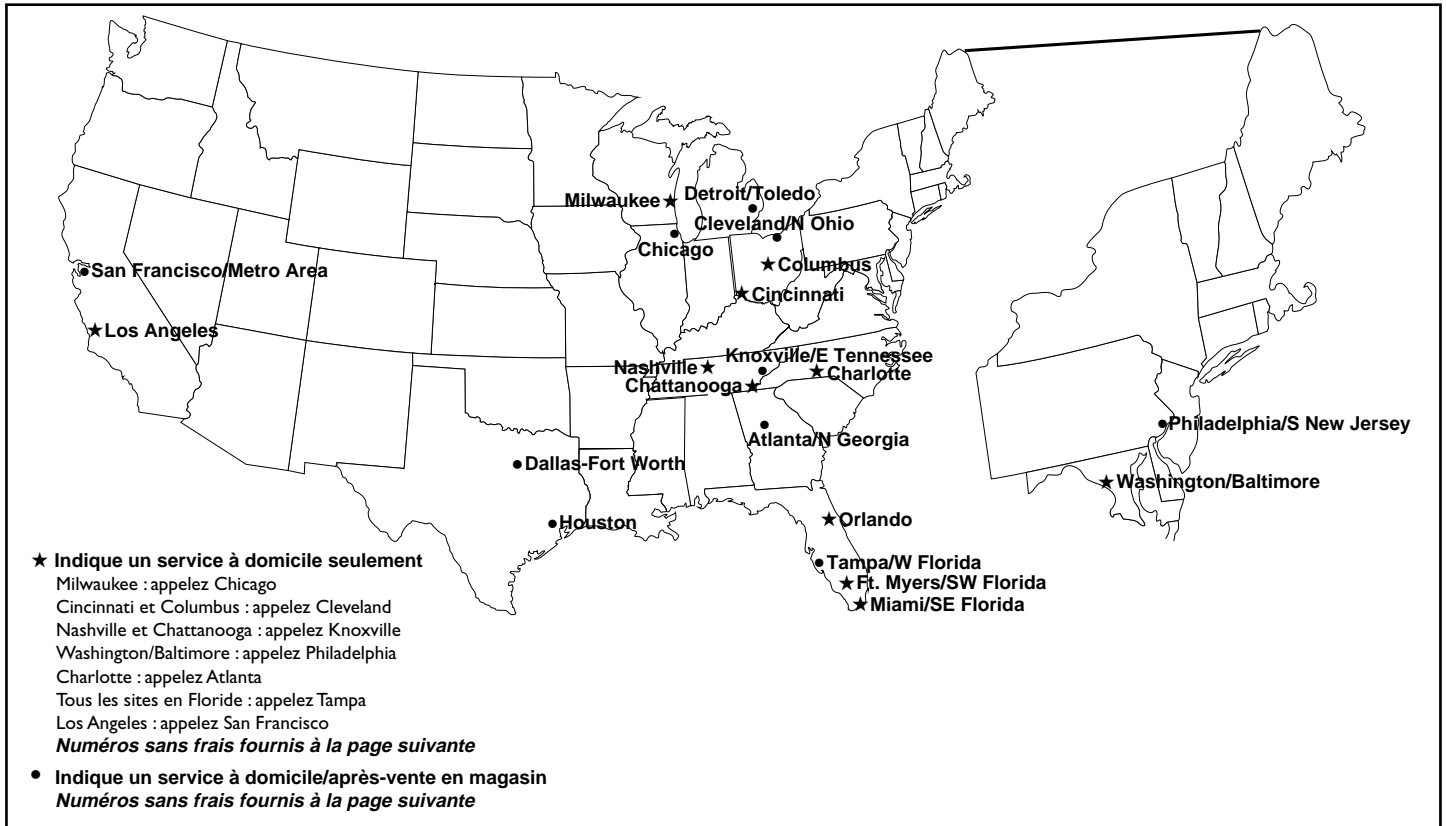

**NOTE:** If you reside in one of our Philips Factory Service Branch areas (see directory on back), you can contact the nearest Service Branch to obtain efficient and expedient repair for your product. If your product is In-Warranty, you should have proof-of-purchase to ensure No Charge Service. For Out-of-Warranty service, call the location nearest you.

**NOTA:** Si vous résidez dans une des régions desservies par une succursale de service après vente du fabricant Philips (voir liste ci-dessous), vous pourrez contacter la branche de service après vente la plus près de chez vous pour obtenir un service après vente rapide et efficace. Si le produit est sous garantie, il suffira de présenter une preuve d'achat pour bénéficier d'un service sans frais. Pour les produits non couverts par la garantie, contactez le centre le plus près de chez vous.

**NOTA:** Si Ud. reside en una de nuestras zonas para sucursales Philips de servicio al de fábrica (ver directorio más abajo), Ud. puede comunicarse con la sucursal de servicio más cercana para obtener una reparación oportuna y eficaz de su producto. Si su producto está todavía bajo garantía, Ud. debe presentar comprobante de compra para no ocasionar ningunos cargos por servicio. Para servicio después del vencimiento de la garantía, llame al lugar más cercano de los abajo indicados.

### In Canada

How you can obtain efficient and expedient carry-in, mail-in, or in-home service for your product

Please contact Philips at  
 1-800-661-6162 (French speaking)  
 1-800-531-0039 (English or Spanish speaking)

### Au Canada

Comment obtenir le service après-vente pour les produits apportés ou envoyés par la poste à notre centre de service ou le service à domicile

Veuillez contacter philips à:  
 1-800-661-6162 (Francophone)  
 1-800-531-0039 (Anglais ou Espagnol)

### En la Canadá

Cómo recibir servicio eficiente para su producto, en persona, por correo o a domicilio

Favor de comunicarse con Philips al:  
 1-800-661-6162 (Francés)  
 1-800-531-0039 (Inglés o Español)



## CENTRES DE SERVICE PHILIPS

**Philips offre un service à la clientèle hors pair ! Consultez la liste d'adresses ci-dessous pour obtenir le numéro de téléphone du centre de service Philips le plus près de chez vous. Vous obtiendrez un service après-vente en magasin, par la poste ou à domicile efficace et rapide en plus d'avoir l'esprit tranquille parce que vous aurez la certitude que votre produit Philips est en bonnes mains.**

COMMENT OBTENIR NOTRE SERVICE APRÈS VENTE RAPIDE ET EFFICACE SOIT PAR COURRIER, À DOMICILE, OU EN SE PRÉSENTANT À UN CENTRE DE SERVICE PHILIPS. PLUS DE 600 CENTRES DE RÉCEPTION DE PRODUITS À RÉPARER À TRAVERS LE PAYS: CONTACTER LE CENTRE DE SERVICE AUX CONSOMMATEURS LE PLUS PROCHE POUR SAVOIR L'EMPLACEMENT DE CES DÉPÔTS DANS UN RAYON DE 50 À 75 MILES (80 KM À 120 KM) DU CENTRE DE SERVICE LOCAL.

CÓMO OBTENER UN SERVICIO OPORTUNO Y EFICIENTE POR CORREO, EN CASA O EN PERSONA PARA SU PRODUCTO A TRAVÉS DE UN CENTRO PHILIPS DE SERVICIO. MAS DE 600 SITIOS POR TODO EL PAIS PARA LA RECEPCION DE PRODUCTOS NECESITADOS DE REPARACIONES: COMUNICARSE CON EL CENTRO DE SERVICIO DE FABRICA MAS CERCANO PARA ESTOS LUGARES DENTRO DE UN RADIO DE 80 A 120 KM (50 A 75 MILLAS) DEL CENTRO DE SERVICIO LOCAL.

### **ATLANTA**

Philips Factory Service  
550 Franklin Road., Suite F  
Marietta, GA 30067  
800-273-1501

### **TAMPA**

Philips Factory Service  
1911 US Highway 301 North  
Tampa, FL 33619  
800-442-2027

### **SAN FRANCISCO**

Philips Factory Service  
681 East Brokaw Rd.  
San Jose, CA 95112  
800-300-9013

### **HOUSTON**

Philips Factory Service  
1110 N. Post Oak Rd., Suite 100  
Houston, TX 77055  
800-952-3254

### **CLEVELAND**

Philips Factory Service  
950 Keynote Circle  
Brooklyn Heights, OH 44131  
800-331-7037

### **DETROIT**

Philips Factory Service  
25173 Dequindre  
Madison Heights, MI 48071  
800-438-1398

### **DALLAS-FORT WORTH**

Philips Factory Service  
415 N. Main Street, #107  
Euless, TX 76040  
800-952-3254

### **CHICAGO**

Philips Factory Service  
1279 W. Hamilton Pkwy.  
Itasca, IL 60143  
800-531-2922

### **KNOXVILLE**

Philips Factory Service  
6700 D Papermill Rd.  
Knoxville, TN 37919  
800-821-1767

### **PHILADELPHIA**

Philips Factory Service  
352 Dunks Ferry Rd.  
Bensalem, PA 19020  
800-847-9320

# NOTES

# NOTES

# NOTES

# NOTES

# NOTES



# GARANTIE LIMITÉE

## TÉLÉPROJECTEUR

Un an gratuit sur la main d'œuvre

Un an de service gratuit sur les pièces

Deux ans de service gratuit sur les pièces du tube à rayon cathodique / 30 jours de service gratuit sur l'écran du téléprojecteur

Cet appareil peut être réparé à domicile.

### QUI EST COUVERT ?

Vous devez disposer d'une preuve d'achat pour bénéficier du service de garantie. Un reçu ou tout autre document faisant preuve de votre achat du produit est considéré comme une preuve d'achat.

### QU'EST-CE QUI EST COUVERT ?

La protection offerte par la garantie commence le jour où vous avez acheté votre produit. Pour une période d'un an (30 jours pour l'écran de téléprojection), nous nous engageons à réparer ou remplacer toute pièce défectueuse et la main d'œuvre est à nos frais. De un à deux ans suivant l'achat du produit, les frais de remplacement ou de réparation de toutes les pièces, sauf le tube à rayon cathodique et les lentilles Clear-Vu, ainsi que les frais de main d'œuvre et de transport sont à votre charge. Après deux ans suivant la date d'achat, les frais de remplacement ou de réparation de toutes les pièces, sauf les lentilles Clear-Vu (qui sont garanties contre tout défaut de fabrication pour la durée de vie du produit), ainsi que les frais de main d'œuvre et de transport sont à votre charge.

Toutes les pièces, y compris les pièces réparées ou de rechange, ne sont couvertes que pour la période de garantie originale. Lorsque la garantie du produit arrive à son terme, la garantie sur toutes les pièces remplacées ou réparées expire également.

### CE QUI N'EST PAS COUVERT ?

Votre garantie ne couvre pas :

- les frais de main d'œuvre pour l'installation ou la configuration du produit, le réglage des commandes sur le produit du client ainsi que l'installation ou la réparation du système d'antennes extérieur au produit.
- réparation du produit et/ou remplacement des pièces à cause d'une utilisation abusive, d'un accident, d'une réparation non autorisée ou de toute autre cause non contrôlable par Philips Consumer Electronics Company.
- problèmes de réception causés par la qualité des signaux ou par le système d'antennes extérieur au dispositif.
- un produit nécessitant une modification ou adaptation afin de permettre l'utilisation dans tout pays autre que celui auquel il était désigné, fabriqué, approuvé et/ou autorisé ou toute réparation du produit endommagé par ces modifications.
- dommages accessoires ou indirects résultant du produit. (Certains états ne reconnaissent pas l'exclusion de la responsabilité pour dommages indirects, il est possible que cette clause soit sans effet dans votre cas. Ceci inclut, mais ne se limite pas, au matériel préenregistré, qu'il dispose ou non des droits d'auteur.)
- un produit utilisé pour des raisons commerciales ou institutionnelles.

### ENDROITS OÙ LE SERVICE EST DISPONIBLE

Le service de garantie est disponible dans tous les pays où le produit est distribué officiellement par Philips Consumer Electronics Company. Dans les pays où Philips Consumer Electronics Company ne distribue pas le produit, le centre de service local Philips tentera de vous offrir le service (un délai est possible si les pièces de rechange et les manuels appropriés ne sont pas disponibles tout de suite.)

### S'ASSURER DE GARDER...

Assurez-vous de garder toute preuve d'achat ou autre document faisant preuve de l'achat. Conservez ce reçu avec les manuels de l'utilisateur et gardez-les à portée de la main. Il est également recommandé de conserver la boîte d'expédition ainsi que son matériel d'emballage ou cas où vous auriez besoin de renvoyer le produit.

### AVANT DE TELEPHONER AU SERVICE A LA CLIENTELE...

Veillez lire votre manuel de l'utilisateur avant de téléphoner au service à la clientèle. Le réglage des commandes décrit dans le manuel peut vous éviter un appel de service.

### COMMENT OBTENIR LE SERVICE DE GARANTIE...

Les réparations doivent être effectuées par un centre de service agréé ou un centre de service à l'usine. Si vous n'habitez pas à proximité d'un centre de service à l'usine, contactez votre représentant. Si votre représentant est un centre de service agréé, il pourra autoriser la réparation. Si votre représentant n'est pas un centre de service agréé, il pourra vous référer au centre de service autorisé engagé par lui pour effectuer le service des produits qu'il vend.

(Aux États-Unis, Puerto Rico et Iles Vierges des États-Unis, toute garantie implicite, y compris les garanties implicites de qualité loyale et marchande et d'utilité particulière se limitent à la durée de cette garantie expresse. Mais, certains états ne reconnaissant pas de limitation sur la durée d'une garantie implicite, il est donc possible que cette limitation soit sans effet dans votre cas.)

(Au Canada, cette garantie est offerte au lieu de toute autre garantie, à l'exclusion de toute autre garantie, expresse ou implicite, y compris toute garantie implicite de qualité loyale et marchande et d'utilité particulière du produit. Philips ne saurait en aucun cas être tenu responsable pour dommages directs, indirects, secondaires ou accessoires, découlant de l'utilisation de ce produit même si Philips aurait été prévenu de la possibilité de tels dommages.)

### SI VOUS AVEZ DES QUESTIONS...

Veillez communiquer avec Philips en composant le :

**1-800-661-6162**, s'il s'agit d'un appel en provenance du Canada (en français)

**1-800-531-0039**, s'il s'agit d'un appel en provenance du Canada (en anglais ou en espagnol)

**1-800-531-0039**, s'il s'agit d'un appel en provenance des États-Unis (en anglais ou en espagnol).

### NE PAS OUBLIER...

Il ne faut pas oublier de prendre en note les numéros de série et de modèle indiqués sur votre produit dans l'espace ci-dessous. De plus, n'oubliez pas de remplir et de nous renvoyer votre carte d'enregistrement par la poste, le plus tôt possible. Cela nous facilitera la tâche, lorsque nous avons des informations à vous communiquer.

No. de MODÈLE \_\_\_\_\_

No. de SÉRIE \_\_\_\_\_

*Cette garantie vous donne des droits légaux spécifiques. Il est possible que vous bénéficiez de droits supplémentaires pouvant varier d'une province à l'autre.*

Philips Consumer Electronics, P.O. Box 520890, Miami, FL 33152, (402) 536-4171