

Table des matières

Votre télécommande	2
Préparation	3

Installation

Mise en mémoire des chaînes	4
Sélectionnez votre langage et votre pays	4
Installation automatique	5
Installation manuelle	5
Nom du programme	6
Modifier la liste des programmes	6
Sélection des programmes préférentiels	6
Installation de la configuration	7
Mémoriser les numéros de programmes décodeur	9
Les touches sur la face avant du récepteur	9

Utilisation

Utilisation de la télécommande	10
Utilisation des menus	12
Menu image	12
Menu son	13
Menu options	15
Deux écrans	17
Télétexte	18

Branchement des périphériques

Brancher des périphériques et l'ordinateur	20
Sélectionner les périphériques	25
Enregistrer avec votre magnétoscope	27
Conseils	29
Index	29
Lexique	30

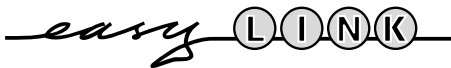

Les options de EasyLink sont basées sur le principe "commande au moyen d'une seule touche". Cela signifie qu'un certain nombre d'opérations consécutives sont exécutées simultanément par le téléviseur et le magnétoscope si les deux appareils disposent de la fonction EasyLink et sont connectés par le câble péritel qui est fourni avec le magnétoscope

Votre télécommande

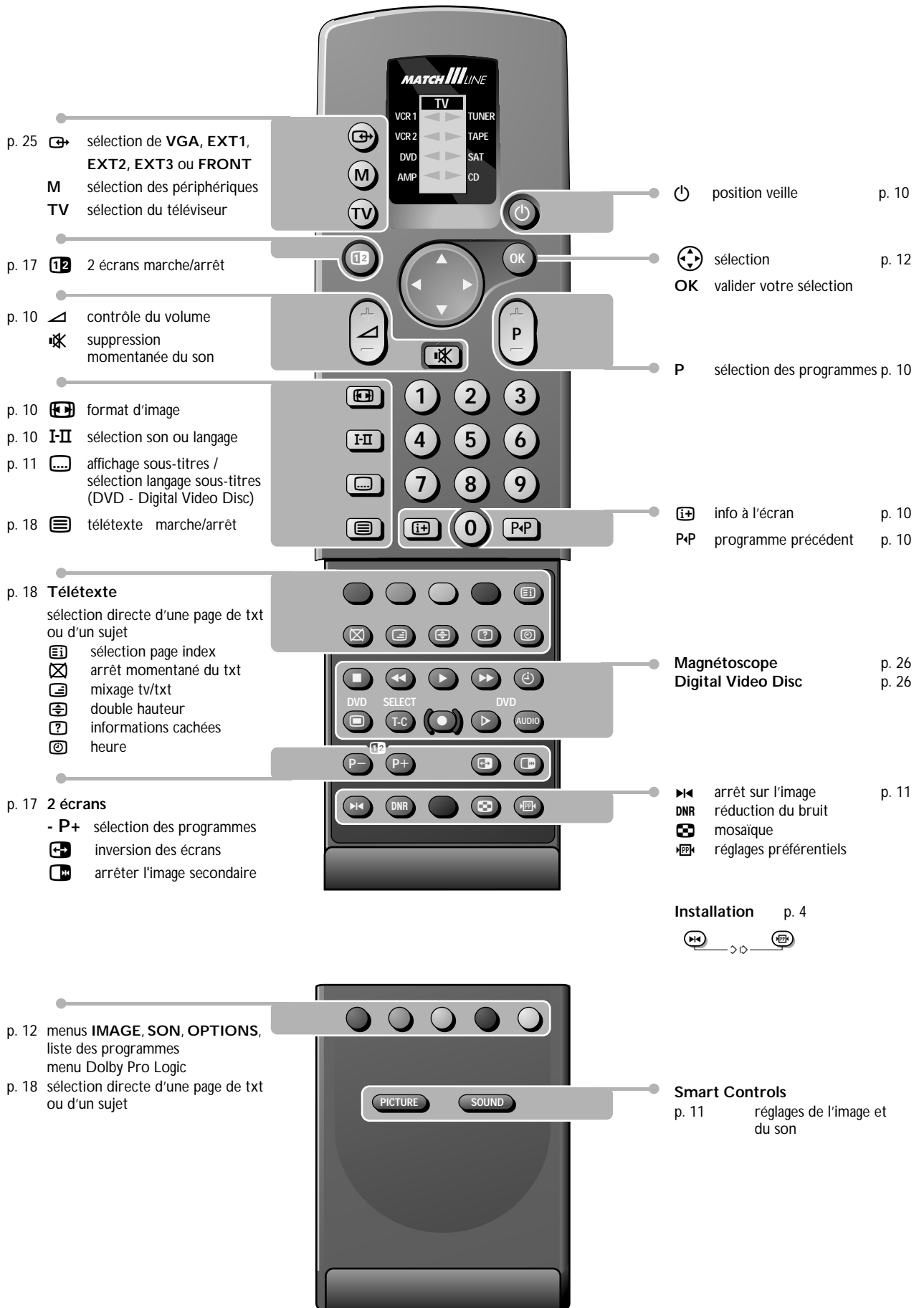

Préparation

Assurez-vous que les supports muraux sont solidement fixés au mur, ceux-ci devant supporter 50 kg (voir l'information fournie au sujet des supports muraux).

- 1 Placez le récepteur où vous voulez, mais prévoyez un espace libre d'au moins 5 cm autour de l'appareil pour la ventilation.
(P.ex. par terre, dans une armoire, derrière un mur, dans une autre chambre...)

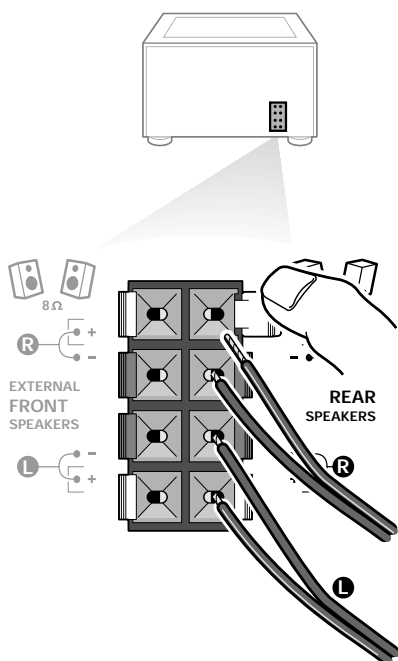

- 2 Branchez un des câbles d'antenne ① fournis et les câbles DISPLAY POWER ③ -, DISPLAY VIDEO ② - et SUBWOOFER ④ de la façon indiquée au verso de la couverture du présent manuel. Veillez à ce que toutes les vis des câbles ② et ③ soient bien serrées.
- 3 Contrôlez si le bouton rouge du haut-parleur à l'arrière du récepteur se trouve bien en position INTERNAL SPEAKERS.
- 4 Branchez les deux haut-parleurs fournis ⑤. Toujours connecter les deux haut-parleurs Surround Sound: le haut-parleur gauche à REAR L; le haut-parleur droit à REAR R.

Appuyez sur la borne de connexion et insérez l'extrémité du fil dans l'ouverture: le fil positif (avec la ligne noire) dans le connecteur de haut-parleur gris; le fil négatif dans le connecteur de haut-parleur noir. N'insérez pas les fils trop profondément. Les haut-parleurs Surround Sound doivent toujours être placés derrière ou des deux côtés du téléspectateur. Si vous le désirez, vous pouvez également fixer les haut-parleurs au mur.

- 5 Pour brancher votre ordinateur, voir p. 23. Pour brancher un autre périphérique, voir p. 20. Pour atteindre les meilleurs résultats, il est conseillé d'utiliser uniquement les câbles d'antenne fournis pour brancher le récepteur au magnétoscope et le magnétoscope au connecteur d'antenne.
- 6 Branchez la fiche ⑥ fournie avec l'appareil à l'entrée de courant à l'arrière du récepteur et à la prise de courant avec une tension de secteur de 220V-240V. **Veillez uniquement vous servir du câble électrique avec neutre mis à la terre livré avec l'appareil avec éliminateur de brouillage intégré pour assure la sécurité et l'ECM.**

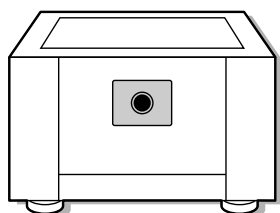
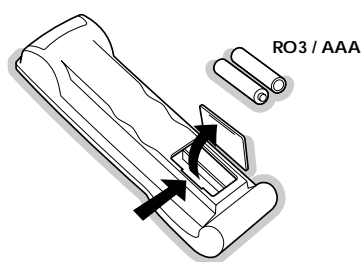

- 7 Télécommande: Enlevez le couvercle du compartiment à piles. Mettez les deux piles fournies (type R03G-1,5V). Appuyez sur la touche TV à côté de l'écran pour s'assurer que la télécommande est en mode TV.

Même si les piles livrées avec la télécommande ne contiennent pas de métaux lourds tels que le mercure ou le cadmium, la législation de certains pays peut cependant interdire la dépose de piles usagées dans les déchets ménagers. Informez-vous pour connaître les dispositions en vigueur dans votre pays.

- 8 **Mise en service du téléviseur :** Appuyez sur la touche ① sur la face avant du récepteur. Un voyant vert s'allume et l'écran s'éclaire. Si le voyant est rouge, appuyez sur la touche - P + de la télécommande.

Le voyant vert clignote chaque fois que vous appuyez sur une touche de la télécommande.

Lorsque vous allumez votre TV pour la première fois, le menu langage apparaît automatiquement à l'écran. Successivement les indications apparaissent automatiquement sur l'écran dans les langages différents.

Installation

Sélectionnez le menu INSTALLATION

- 1 Ouvrez le volet de la télécommande.
- 2 Appuyez simultanément sur les touches **⏮** et **OK**.

Utilisation des menus

- 1 Utilisez les touches **⬆** pour sélectionner un menu ou un sujet des menus.
- 2 Utilisez la touche **OK** pour valider.
- 3 Utilisez une des touches menu colorées sur la trappe de la télécommande pour revenir ou pour mettre hors service le menu.

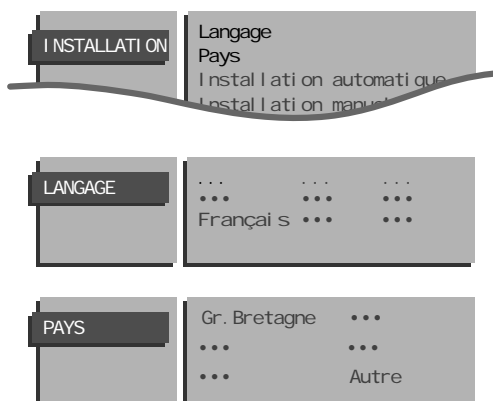
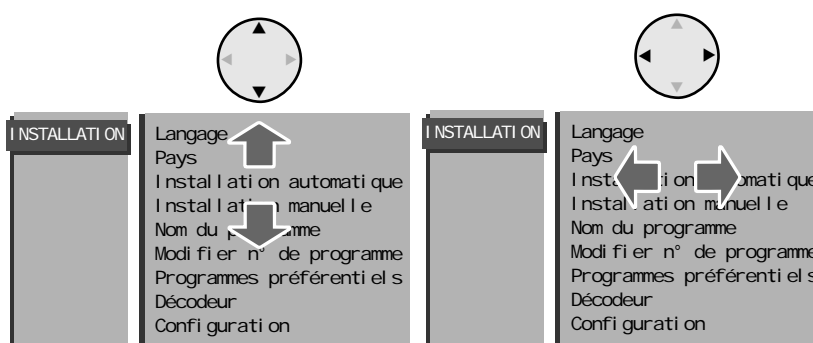
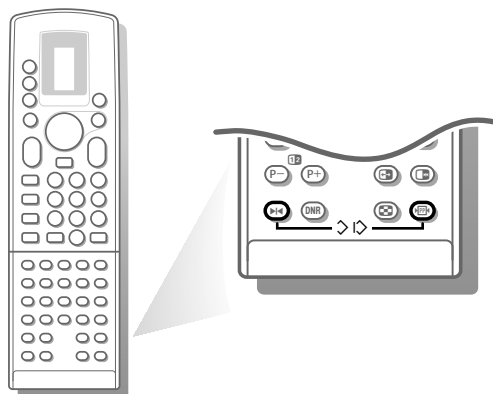

Mémoriser les chaînes de télévision

Vous pouvez choisir vous-même votre langage et votre pays.

- 1 Sélectionnez **Langage** dans le menu **INSTALLATION** et appuyez sur la touche **OK**.
- 2 Sélectionnez votre langage et appuyez sur la touche **OK**.
- 3 Sélectionnez **Pays** et appuyez sur la touche **OK**.
- 4 a. Si vous disposez de votre propre antenne, choisissez le pays ou la partie du monde d'où vous voulez recevoir la chaîne de télévision et appuyez sur la touche **OK**.
b. Si vous êtes branché sur un système de télédistribution par câble, choisissez alors le pays ou la partie du monde où vous vous trouvez et appuyez sur la touche **OK**.

Vous pouvez maintenant rechercher et mémoriser les chaînes de télévision de deux façons différents : utilisant **installation automatique** ou **installation manuelle** (introduire chaîne par chaîne).

- Sélectionnez votre choix et appuyez sur la touche **OK**.

Installation automatique

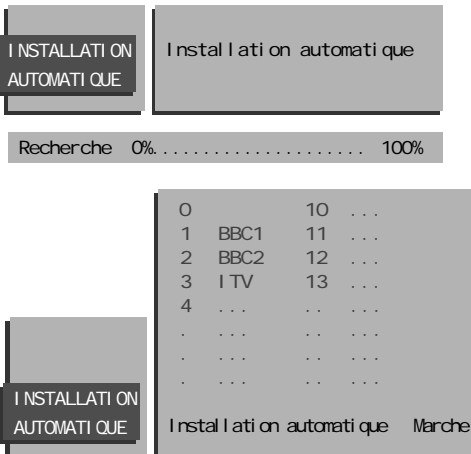

- 1 Choisissez **Marche** dans le menu Installation Automatique au moyen des touches ◀▶ afin d'activer la recherche. Toutes les chaînes sont recherchées et mémorisées automatiquement. Attendez jusqu'à ce que la barre de recherche en bas de l'écran ait disparu.

Si un réseau câblé diffusant une installation automatique des chaînes (ACI) est détecté ou si le dispositif reconnaît le signal de distribution par câble dans la mesure où celle-ci transmet une page de télétexte comportant les fréquences et les noms présélectionnés de toutes les chaînes télévisées susceptible d'être reçues, toute recherche est interrompue et une liste des chaînes présélectionnées est affichée. Cette liste est automatiquement assortie de tous les numéros et noms présélectionnés des chaînes TV disponibles.

*Il est possible qu'un réseau émettant du télétexte diffuse ses propres paramètres. Ces paramètres sont alors définis par le réseau concerné. Faites votre sélection avec les touches ⏪ et appuyez sur la touche **OK**.*

- 2 Appuyez sur une des touches de menu en couleur sur le volet de la télécommande pour retourner au menu d'Installation.

Installation manuelle

La recherche et la mise en mémoire des chaînes de télévision est exécutée chaîne par chaîne. Vous devez passer par toutes les étapes du menu Installation manuelle.

Mode sélection n'est présent que lorsque le pays que vous avez sélectionné offre aussi l'option de sélection d'un canal (canaux S par antenne, canaux C par câble). Vous pouvez choisir un autre mode de sélection.

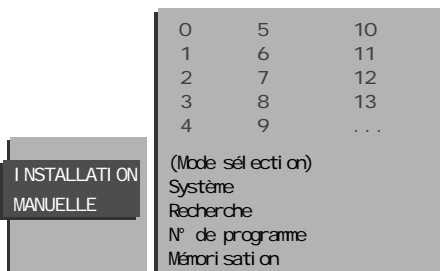

- 1 **Sélectionnez le système de télévision**
 - Sélectionnez le pays ou la partie du monde pour lequel vous voulez sélectionner l'émetteur. Si vous êtes branché sur un système de télédistribution par câble, choisissez alors le pays ou la partie du monde où vous vous trouvez actuellement.
- 2 **Recherchez une chaîne de télévision**

La fréquence ou le numéro de canal augmente jusqu'à ce qu'une chaîne ait été trouvée. Si la réception est mauvaise, vous pouvez améliorer la réception en réglant la fréquence avec la touche **+ P-**.

Introduire vous-même une fréquence

Si vous connaissez la fréquence, ou le numéro de canal C ou S, vous pouvez l'introduire directement à l'aide des touches chiffrées 0 à 9.

- 3 **Introduisez le numéro de programme.**
- 4 **Mémoriser les étapes 1 à 3**
 - Sélectionnez **Mémorisation** et appuyez sur la touche **OK**.
- 5 Répétez les étapes 1 à 4 pour mémoriser une autre chaîne.

Pour sortir du menu

- Appuyez sur une des touches menu colorées sur la trappe de la télécommande.



Après que la nouvelle chaîne ou la chaîne supplémentaire a été mémorisée, le téléviseur transmet automatiquement cette (ces) chaîne(s) de télévision au magnétoscope si celui-ci dispose de la fonction EasyLink.

Le message **EasyLink : Chargement** apparaît sur l'écran. La liste des chaînes du magnétoscope est maintenant la même que celle du téléviseur.

Nom du programme

Il est possible de modifier le nom de la chaîne déjà mémorisé ou d'attribuer un nom à une chaîne encore dépourvue de nom. Vous pouvez donner un nom de 5 lettres ou chiffres au maximum aux numéros de programme 0 à 99. Par exemple : TF 1, FR 2,.... Entre 99 et 0 vous pouvez aussi dénommer tous les périphériques qui sont branchés.

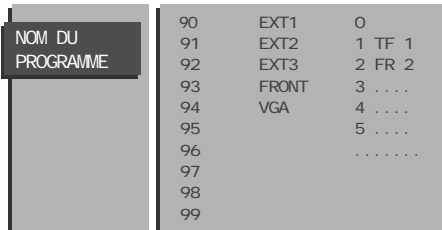
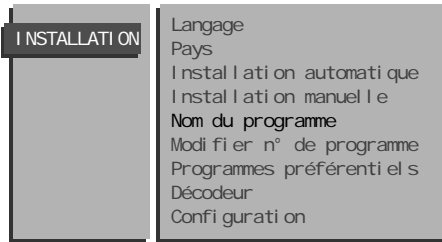

- 1 Choisissez **Nom du programme** dans le menu **INSTALLATION** et appuyez sur la touche **OK**.
- 2 Sélectionnez le numéro de programme.
- 3 Appuyez sur la touche **OK**.
- 4 Sélectionnez le signe avec les touches **▲▼**.
- 5 Sélectionnez la position suivant avec les touches **◀▶**.
- 6 Sélectionnez le signe suivant.
- 7 Appuyez sur la touche **OK** quand vous avez fini.
- 8 Appuyez sur lune des touches menu colorées pour revenir au menu **INSTALLATION**.

L'espace, les chiffres ou autres signes spéciaux se trouvent entre Z et A

Modifier la liste des programmes

Vous **pouvez** , à votre guise, reclasser les chaînes mémorisées.

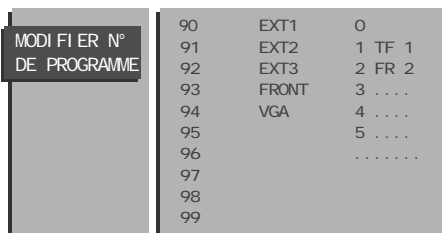

- 1 Choisissez **Modifier n° de programme** dans le menu **INSTALLATION** et appuyez sur la touche **OK**.
- 2 Choisissez le numéro de la chaîne de télévision que vous voulez changer.
Utilisez la touche ◀ ou ▶ pour passer à une autre colonne de la liste de programmes.
- 3 Appuyez sur la touche **OK**.
- 4 Sélectionnez le nouveau numéro.
- 5 Appuyez sur la touche **OK**.
Recommencez l'opération jusqu'à l'affection des numéros de toutes les chaînes de télévision vous convient.
- 6 Appuyez sur une des touches menu colorées pour revenir au menu **INSTALLATION**.

Sélectionner les programmes préférentiels

Lorsque vous passerez rapidement les chaînes en revue après l'installation en enfonçant la touche **+ P-**, seules les chaînes de la liste préférentielle s'afficheront. Les chaînes non préférentielles peuvent toujours être sélectionnées avec les touches chiffrées.

Vous pouvez suivre la même procédure pour un numéro de programme réservé pour les programmes que vous recevez par votre décodeur.

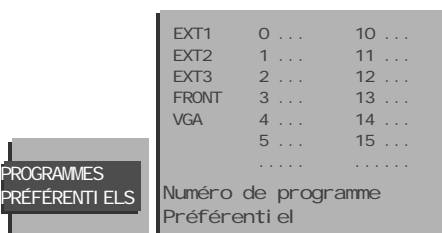

- 1 Choisissez **Programmes préférentiels** dans le menu **INSTALLATION** et appuyez sur la touche **OK**.
- 2 Choisissez votre numéro de programme préférentiel.
- 3 Choisissez **Préférentiel**.
- 4 Sélectionnez **Oui** ou **Non**.
- 5 Répétez **2** à **4** pour chaque chaîne que vous voulez modifier en chaîne préférentielle ou non-préférentielle.
- 6 Appuyez sur une des touches menu colorées pour revenir au menu **INSTALLATION**.

Régler la configuration

INSTALLATION

Langage
Pays
Installation automatique
Installation manuelle
Nom du programme
Modifier n° de programme
Programmes préférés
Décodeur
Configuration

CONFIGURATION

Sortie audio
Sortie Ext2
CD-i / CD Photo
Son surround
Son central
Amplificateur ext.
Ligne d'informations
Entrée Ext2
Type VCR
Sans image

- 1 Choisissez **Configuration** dans le menu **INSTALLATION** et appuyez sur la touche **OK**.
- 2 Utilisez la touche rouge menu pour revenir ou pour mettre hors service le menu.

Sortie audio

Si des équipements audio sont raccordés à votre récepteur, vous avez le choix entre deux types de sortie audio.

- Sélectionnez **Variable** au moyen des touches ◀ ou ▶ si vous voulez régler le volume au moyen du contrôle de son du téléviseur lorsque vous utilisez votre équipement radio pour reproduire le signal sonore du téléviseur. Il est possible que le volume de l'équipement audio doive encore être réglé. Sélectionnez **Constant** si vous souhaitez régler le volume au moyen de votre équipement audio, ou si vous voulez enregistrer le son d'un programme de télévision au moyen d'un appareil d'enregistrement de son (cassette, DCC, ...).

Sortie Ext2

Voir Enregistrer avec un magnétoscope sans EasyLink, p. 27.

CD-i/Photo CD

Voir Branchement des périphériques, Autres appareils périphériques, p. 21.

Son surround

Selon les modes d'émission du son, choisissez parmi les possibilités Dolby Surround:

Pro Logic avec transmission Dolby Surround. Il est possible d'atteindre de très beaux effets dans le son Pro Logic-mode avec des émissions stéréo de bonne qualité.

3 Stéréo lorsqu'aucun haut-parleur surround n'est branché ou lorsqu'un son sursynthétisé est à l'origine d'effets surround qui dérangent.

Hall pour des émissions en mono ou en stéréo de mauvaise qualité.

Arrêt si vous voulez arrêter le son surround.

Le son surround sélectionné déterminera quels seront les haut-parleurs en fonction. Voir Installer Dolby Pro Logic, p. 14.

Remarque : Si vous avez uniquement branché un haut-parleur externe à droite et à gauche, et donc pas de haut-parleur central, sélectionnez Pro Logic et non pas 3 Stéréo dans le menu du son Surround. Voir également Son Central, sélection Fantôme.

Son central (ne peut être sélectionné en Dolby 3 Stéréo ou Pro Logic que si vous avez branché et sélectionné des haut-parleurs externes)

Avec des haut-parleurs internes : l'option son central ne peut être sélectionnée.

Avec des haut-parleurs externes : (des haut-parleurs externes à gauche et à droite et un haut-parleur central. Voir brancher les périphériques, Haut-parleurs externes, p. 22)

Remarque : N'oubliez pas de mettre le bouton de contrôle du haut-parleur, à l'arrière du récepteur, dans la position EXTERNAL SPEAKERS.

- Si vous avez sélectionné **Pro Logic** dans le son Surround, vous pouvez sélectionner Normal, Fantôme ou Large dans le Son Central;
- Si vous avez sélectionné **3 Stéréo** dans le son Surround, vous pouvez sélectionner Normal ou Large dans Son Central;
- Sélectionnez **Fantôme** si aucun haut-parleur central externe n'est branché;
- Sélectionnez **Normal** si vous avez branché un petit haut-parleur central qui ne sait pas reproduire de basses fréquences (< 100 Hz);
- Sélectionnez **Large** si vous avez branché un haut-parleur central externe complet.

Amplificateur externe

Cette option du menu ne peut être sélectionnée que si vous n'avez sélectionné AUCUN haut-parleur externe (au moyen du bouton rouge de contrôle du haut-parleur à l'arrière dans la position **INTERNAL SPEAKER**).

- Sélectionnez **Non** :
 - si vous n'avez pas branché un amplificateur audio à l'arrière de votre récepteur. L'option Son Central ne peut être sélectionnée;
 - si vous voulez enregistrer le son de votre téléviseur sur un magnétophone. Voir également Sortie Audio.
 - si vous ne voulez pas vous servir de l'amplificateur audio externe pour la reproduction du canal à gauche et à droite du signal Dolby.
- Sélectionnez **Oui** :
 - si vous avez branché un amplificateur audio sur **AUDIO L** et **R** à l'arrière de votre récepteur (voir Brancher les Périphériques, Équipement Audio, p. 21) et vous voulez un son encore plus impressionnant. Tous les haut-parleurs du téléviseur fonctionnent uniquement comme haut-parleur central et les haut-parleurs qui sont branchés à l'amplificateur audio reproduisent le canal à gauche et à droite. L'option de menu sortie Audio ne peut être sélectionnée. Dans l'option de menu Son Central, vous pouvez sélectionner Normal ou Fantôme (le son du haut-parleur central est diffusé par les haut-parleurs à gauche et à droite de l'amplificateur).

Ligne d'informations

Après avoir choisi une chaîne de télévision ou après avoir appuyé sur **i+** sur la télécommande, une chaîne à télétexte peut transmettre le nom de la chaîne ou le titre du programme télévisé ou un autre message dans la ligne d'informations qui apparaît quelques instants sur votre écran.

Si vous avez sélectionné **Arrêt**, la ligne d'informations apparaîtra qu'après avoir appuyé sur **i+**, et pas après avoir choisi une chaîne de télévision.

Entrée Ext2

Voir Branchement des périphériques, Magnétoscope, p. 21.

Type VCR

Voir Branchement des périphériques, Magnétoscope, p. 21.

Sans image

- Appuyez sur la touche ◀ ou ▶ afin de sélectionner un écran **Bleu** ou **Noir** lorsqu'il n'y a pas d'image ou d'information.
- Appuyez sur une des touches menu colorées. Le menu **INSTALLATION** apparaît de nouveau.

Pour sortir du menu

- Appuyez plusieurs fois sur une des touches de menu en couleur afin de faire disparaître tous les menus.

Mémoriser les numéros de programmes décodeur

Si vous avez branché un décodeur, voir p. 22, vous pouvez réserver un ou plusieurs numéros de programme pour les chaînes venant d'un décodeur.



- 1 Choisissez **Décodeur** dans le menu Installation et appuyez sur la touche **OK**.
 - 2 Utilisez la touche rouge menu pour revenir ou pour mettre hors service le menu.
- Sélectionnez à l'aide des touches chiffrées le numéro de programme sous lequel vous avez mémorisé la chaîne venant du décodeur.
 - Appuyez sur les touches ◀ ou ▶ pour sélectionner **Arrêt**, **EXT1** ou **EXT2**, la prise péritel sur laquelle vous avez raccordé le décodeur.
 - Sélectionnez **Arrêt** si le programme reçu ne nécessite pas de décodeur extérieur.



Si le téléviseur est branché sur un magnétoscope qui dispose de la fonction EasyLink, le message **EasyLink: Chargement ...** apparaît sur l'écran. Maintenant, la liste des programmes du magnétoscope est identique à celle du téléviseur.

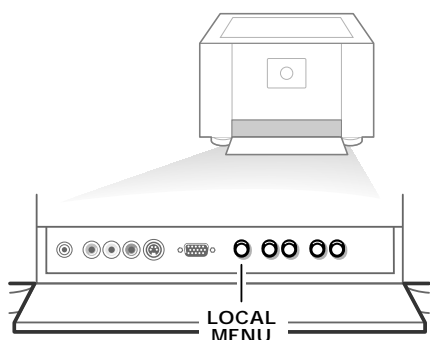

Les touches sur la face avant du récepteur

Si votre télécommande est perdue ou cassée, vous pouvez toujours modifier quelques réglages de base de l'image et du son.

- Appuyez plusieurs fois sur la touche **LOCAL MENU** derrière le volet sur la face avant du récepteur pour sélectionner **Volume**, **Lumière Couleur** ou **Contraste**.
- Appuyez sur la touche **Volume -** ou **+** pour régler le paramètre choisi. Avec les touches **Program -** et **+**, vous pouvez sélectionner les chaînes de télévision.

Remarque: Si le message Verrouillage Marche apparaît, le verrouillage doit être mis hors service, avant que vous ne puissiez utiliser les touches P- et + sur le récepteur pour sélectionner une chaîne de télévision. Voir p. 14.

Le réglage sélectionné disparaît automatiquement quand vous n'opérez pas de sélection ni de réglages dans les 10 secondes.

Utilisation de la télécommande

Sélectionner votre ordinateur ou l'autre périphérique

Appuyez plusieurs fois sur cette touche pour sélectionner **VGA**, **EXT1**, **EXT2**, **EXT3** ou **FRONT**, selon l'entrée sur laquelle vous avez branché votre appareil (voir p. 25).

M Mode sélection

Appuyez plusieurs fois sur cette touche pour indiquer le périphérique devant être piloté par la télécommande.

TV Utilisation du téléviseur



Appuyez sur cette touche pour utiliser directement la télécommande en mode TV.

2 écrans

Voir p. 17

Dimension écran

Appuyez plusieurs fois sur la touche  pour sélectionner un format d'image: 4:3, Ext. image 14:9, Ext. image 16:9 sans ou avec sous-titres, 4:3 élargi, Plein écran ou Format auto.

Dans le format d'image Ext. Image 14:9 ou 16:9, vous pouvez faire apparaître ou disparaître les sous-titres au moyen des touches  ou .

Si la chaîne transmet des signaux PALplus, le téléviseur choisit automatiquement le format d'image Ext. Image 16:9.

(En cas d'une émission en PALplus, les téléviseurs reproduisent également une qualité PALplus.)

Parfois, des magnétoscopes ou des programmes de télévision sont pourvus de signaux spéciaux qui font automatiquement passer le téléviseur au bon format d'image. En choisissant Format auto, l'image remplira le plus possible l'écran s'il ne s'agit pas d'une émission en PALplus ou si les programmes de télévision ne sont pas pourvus de signaux spéciaux qui peuvent détecter le bon format d'écran.

Format auto est mise hors service lorsque la fonction 2 écrans est activée.

Note: Dans le mode VGA, appuyez sur la touche  pour sélectionner le format 4:3 ou 16:9.

Appuyez sur la touche  dans le mode 2 Écrans afin de passer d'une image complète à une image comprimée et vice versa.

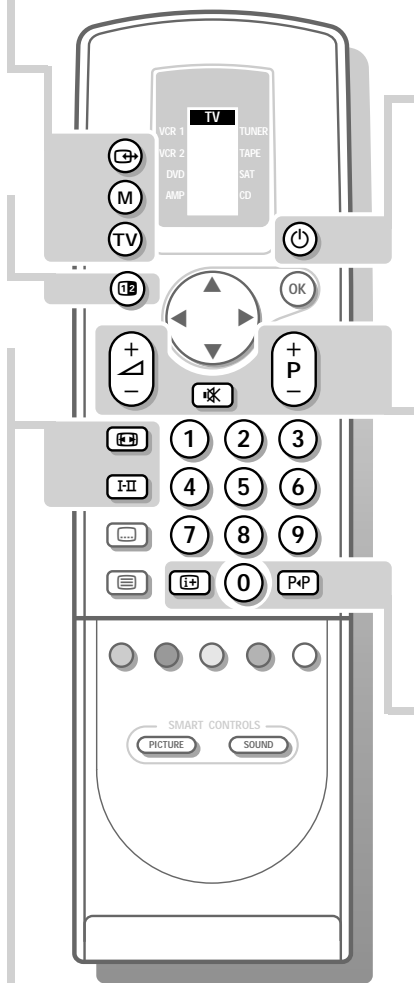

I-II Emission bilingue et sélection du son

Appuyez sur cette touche

- pour choisir entre son **Stéréo** ou **Mono**, si la chaîne transmet le son en stéréo, ou entre **Son numérique** ou **Son numérique disponible**, si la chaîne transmet le son en numérique;
- pour choisir entre Langage **I** (Dual **I**) ou Langage **II** (Dual **II**), en cas d'émission bilingue.

Le réglage est mémorisé par chaîne.

Position veille

Le téléviseur est mis hors service et un voyant rouge s'affiche sur la face avant du récepteur et de l'écran.

Pour mettre le téléviseur de nouveau en service, appuyez sur - P + ou sur les touches chiffrées.

Même en mode veille, votre téléviseur consomme de l'énergie. Or, toute consommation d'énergie pollue l'eau et l'atmosphère. Nous vous conseillons donc de ne pas le laisser en mode veille.

Volume

Le volume est réglé. Voir le menu Options, Mémorisation générale PP, p. 15, pour mémoriser le même réglage du volume pour toutes les chaînes de télévision.

P Sélection des chaînes

Pour un contrôle rapide des chaînes de télévision de la liste préférentielle. Voir p. 7.

Suppression du son

Pour supprimer momentanément ou pour rétablir le son.

0/9 Touches chiffrées

Pour choisir une chaîne de télévision. Pour un numéro de programme à deux chiffres, introduisez le second chiffre dans les 2 secondes.

P.P Programme précédent

La chaîne de télévision sélectionnée auparavant réapparaît à l'écran.

N° de programme permanent Affichage d'information à l'écran

Appuyez pendant 5 secondes pour activer/désactiver l'affichage continu du numéro de programme. Appuyez brièvement pour afficher des infos pour la chaîne sélectionnée, le mode de réception du son, le réglage du DNR, le format d'image et le temps restant avant la mise en veille.

☰ Sous-titres

Les chaînes TV avec télétexte transmettent souvent certains programmes avec sous-titrage. Activez le télétexte et sélectionnez la page sous-titre appropriée.

Appuyez sur ☰ pour mémoriser la page de sous-titre. Désactivez le télétexte.

Chaque fois qu'un programme de la chaîne TV sélectionnée est sous-titré, le sous-titrage devient disponible pour cette chaîne.

Appuyez sur ☰ pour **activer/désactiver** les sous-titres.

Quand l'option est activée et si le symbole de sous-titrage est affiché, il n'y a pas de sous-titres disponibles pour ce programme.

Remarque: Sous-titres est mise hors service lorsque la fonction 2 écrans avec télétexte est activée.

☰ Télétexte marche/arrêt p. 17

Touches Smart

Pour sélectionner des paramètres définis de l'image et du son.
(non disponible dans le mode VGA)

Image

Chaque fois que cette touches est activée, un paramétrage d'image différent est sélectionné, correspondant à un préréglage spécifique du Contraste, de la Définition et du Contraste Dynamique.

Son

Chaque fois que vous choisissez cette touche, un paramétrage de son différent est sélectionné, correspondant à un préréglage spécifique des valeurs d'aigus et de graves de l'égaliseur graphique.

Préférent. renvoie aux réglages personnels de l'image et du son que vous avez vous-même mémorisés avec **Mémorisation générale PP** dans le menu Options, p. 15.

Les réglages de l'image et du son dans les Smart Controls sont présentés comme

Manuelle jusqu'à ce que les réglages modifiés sont mémorisés ou jusqu'à vous avez mis le téléviseur hors et de nouveau en service.

Touches **Video recorder** voir p. 26

Touches **Digital Video Disc** voir p. 26

⏏ Arrêt sur image

En appuyant sur cette touche, vous activez le mode 2 Écrans et l'image à droite de l'écran est arrêtée.

Appuyez encore une fois sur cette touche pour désactiver l'arrêt sur image.

DNR Réduction du bruit

Si l'image reçue est bruitée, ce circuit réduit le niveau du bruit et donne un meilleur confort visuel.

Appuyez sur cette touche afin de choisir **DNR min**, **DNR méd** (le plus approprié pour des signaux normaux), **DNR max** (pour une mauvaise qualité d'image) ou **DNR arrêt**.

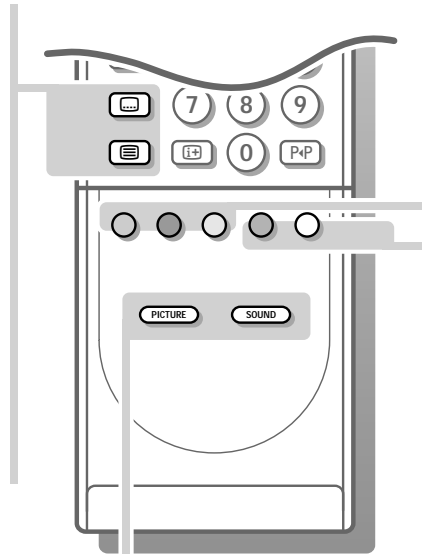

menu **IMAGE** (touche rouge)
menu **SON** (touche verte)
menu **OPTIONS** (touche jaune)

Liste des programmes

Appuyez sur la touche bleue pour sélectionner la liste des programmes. Sélectionnez la chaîne de télévision souhaitée au moyen des touches ▲ ou ▼ et appuyez sur **OK**. Les chaînes de télévision de la liste préférentielle sont affichées en caractères blancs. Les chaînes de télévision qui ne se trouvent pas dans la liste préférentielle sont affichées en caractères noirs. La chaîne dont vous regardez le programme est indiquée dans un bloc noir.

Menu Dolby Pro Logic Install

Voir p. 14.

🕒 Demander l'heure

L'heure donnée par le télétexte de la chaîne affectée au numéro de programme 1 ou au numéro de programme préférentiel le plus bas, apparaît dans le coin supérieur gauche de l'écran.

Cette fonction n'est pas disponible quand Sous-titre est mis en position Marche.

🎲 Mosaïque

Une ligne de menu **EFFETS SPÉC.** apparaît. Choisissez à l'aide des touches ◀ ou ▶ la fonction désirée et appuyez sur la touche **OK**.

Mosaïque: un balayage des chaînes de télévision mémorisées dans la liste préférentielle est visualisée.

Appuyez sur la touche - P + pour sélectionner une nouvelle série de 12 chaînes. Appuyez sur la touche 🎲 pour rendre l'image principale au centre de l'écran égale à l'image réduite activée. Vous pouvez immédiatement sélectionner les chaînes de télévision activées indiquées par une barre rouge au moyen de la touche **OK**.

Séquence d'images: l'image principale est décomposée en une succession d'images arrêtées. Appuyez de nouveau sur la touche **OK** pour visualiser une nouvelle séquence d'images arrêtées.

Ralenti: l'image est reproduite image par image. Appuyez sur la touche **OK** pour augmenter la vitesse.

Appuyez sur 🎲 pour mettre la mosaïque hors service.

Lorsque vous effectuez un enregistrement à partir de la prise EXTERNAL 1 ou 2 du téléviseur, l'enregistrement comportera le balayage.

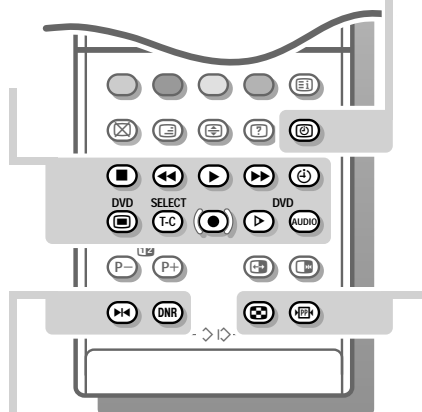

🎛 Réglages préférentiels

Rappel des paramètres image et son, mémorisés dans le menu Options (voir p. 15).

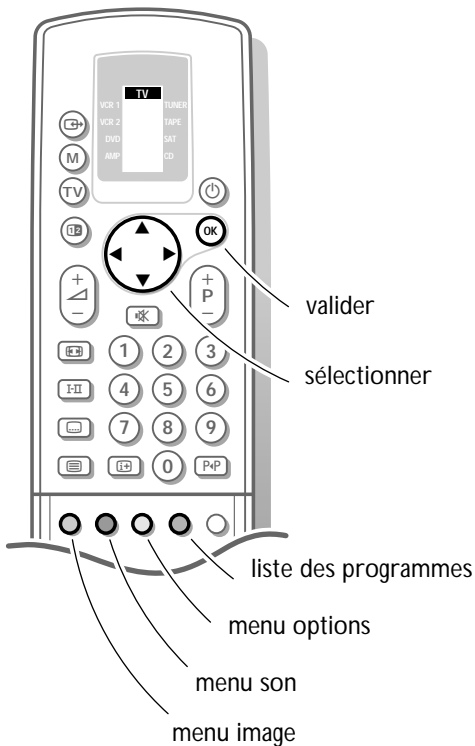

Utiliser les menus

- ❶ Appuyez sur la touche rouge, verte ou jaune pour mettre en ou hors service le menu **IMAGE**, **SON** ou **OPTIONS**.
- ❷ Utilisez les touches pour sélectionner un item des menus.
- ❸ Utilisez la touche **OK** pour valider.
- ❹ Appuyez de nouveau sur la même touche colorée pour retourner ou pour quitter le menu.

Menu Image

Si vous êtes en train de regarder un périphérique NTSC branché à l'une des prises péritel, l'option **Hue** apparaît également et peut être réglée.

- Mémorisez les réglages modifiés du **Contraste**, de la **Lumière**, de la **Couleur**, de la **Teinte** et du **Contraste dynamique** pour toutes les chaînes avec **Mémorisation générale PP** dans le menu **OPTIONS**.

Définition (non disponible dans le mode VGA)

Vous pouvez régler la définition par chaîne.

Teinte

- Choisissez la teinte: **Normale**, **Chaude** ou **Froide**.

Mouvement Naturel (non disponible dans le mode VGA)

- **Mouvement Naturel** : Réduction **Flicker** trame et ligne et reproduction fluide de mouvements.
- Choisissez **Marche** ou **Arrêt**.

Contraste dynamique (non disponible dans le mode VGA)

Afin d'accentuer le contraste entre les parties d'images plus foncées et plus claires, mettez la fonction en position **Méd** ou **Max**. Pour certains types d'images, il peut être souhaitable de choisir **Min** ou **Arrêt**.

VGA

- Mettez votre ordinateur en service.
- Sélectionnez **Arrière** ou **Avant** dans **Entrée VGA** du menu **OPTIONS** (voir p. 16), en fonction de l'endroit où vous avez branché votre ordinateur, sur la face avant ou à l'arrière du récepteur.
La sélection du mode de balayage pour votre ordinateur (640 x 350, 640 x 400, 640 x 480) est réalisée automatiquement.
En cas de besoin, vous pouvez optimiser la position de l'image de votre ordinateur par mode VGA.
- Sélectionnez **vga** au moyen des touches **▲** et **▼**.
- Sélectionnez les réglages de l'image au moyen des touches **◀** ou **▶** :
 - **Déplacement horiz.** pour ajuster la position de l'image dans le sens horizontal.
 - **Déplacement vert.** pour ajuster la position de l'image dans le sens vertical.
- Appuyez sur les touches **◀** et **▶** pour modifier le réglages sélectionné. Le menu **VGA** disparaît et seule l'option de menu sélectionnée reste à l'écran (avec la barre). Le menu **VGA** réapparaît après quelques instants ou après que l'on ait appuyé sur **OK**.
Maintenant, vous pouvez sélectionner un autre réglage au moyen des touches **▲** et **▼**.
Les réglages faits dans le menu **VGA** sont mémorisés automatiquement après que le menu est désactivé.

Note : Quand il est impossible de capter le signal VGA et quand vous voyez > 35 KHz à l'écran, l'image sera assourdie.

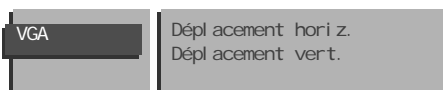
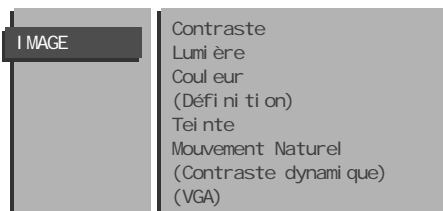
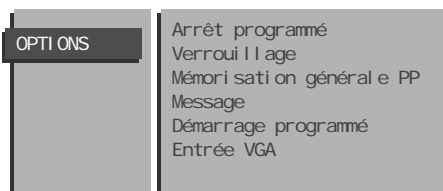

Menu Son

- Mémorisez les réglages modifiés du Volume, Balance, Graves et Aigus du menu Egaliseur graphique et Spatial, ainsi que de volume et de balance de casque pour toutes les chaînes avec **Mémorisation générale PP** dans le menu **OPTIONS**.

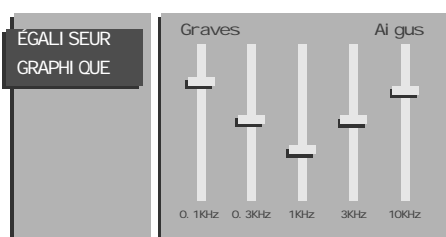
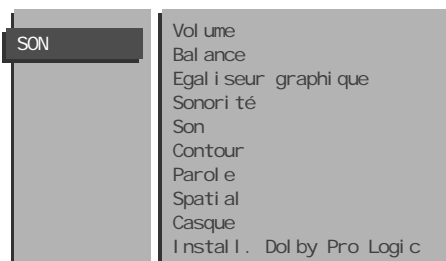

Sonorité / Egaliseur graphique

Cette option de menu a la même fonction que la touche **SOUND** des Smart Controls sur la télécommande.

Ici, vous pouvez également sélectionner la sonorité désirée qui correspond à un réglage prédéfini spécifique de l'égaliseur graphique.

La sonorité est présentée comme Manuelle jusqu'à ce que les réglages modifiés de l'égaliseur graphique sont mémorisés et jusqu'à ce que vous avez mis hors et de nouveau en service votre téléviseur.

Son

Votre téléviseur choisira entre le son stéréo ou le son digital en fonction du son transmis par la chaîne de télévision, à moins que vous ne fassiez vous-même le choix du son.

En cas de faible signaux sonores stéréo ou numériques, dus à la transmission, choisissez analogique (Son numérique disponible) ou mono.

Activer ou désactiver le Contour

Quand vous sélectionnez Contour Marche, les hautes et les basses fréquences sont amplifiées de sorte que l'équilibre naturel est rétabli quand vous écoutez à bas volume.

Choisir la parole

Quand vous sélectionnez Parole Marche, les graves sont supprimés et les aigus sont accentués.

Choisir Son spatial

Si Spatial Marche est choisi, vous avez l'impression que les haut-parleurs sont plus éloignés l'un de l'autre.

Vous obtenez un effet de son spatial. Le réglage de Son spatial est mémorisé par chaîne.

Casque

Voir Brancher les périphériques, p. 22 pour le raccordement de votre casque.

Sélectionnez la source sonore que vous voulez écouter avec votre casque:

Automatique, TV, EXT1, EXT2 ou EXT3.

- Choisissez **Automatique** si vous voulez écouter le son de l'image que vous voyez à l'écran.

Remarque : dans l'image 2 Écrans, vous n'entendrez que le son de l'image gauche dans votre casque, sauf si une image d'un périphérique branché a été sélectionnée.

- Choisissez **TV** si vous voulez écouter le son d'une chaîne de télévision ou d'un périphérique par le biais de votre téléviseur et regarder un programme par le biais de votre magnétoscope ou d'un autre périphérique.
Exemple: vous pouvez regarder un film vidéo mais écouter le commentaire d'un match de foot télévisé.
- Dans tous les autres cas, sélectionnez la source à laquelle vous avez raccordé votre appareil. L'équipement doit être mis en service, mais vous n'avez pas besoin de le regarder.
- Choisissez **Bilingue** afin de sélectionner la langue synchronisée ou originale lorsque la chaîne de télévision transmet en 2 langues.



Installation Dolby* Pro Logic

Régler l'équilibre sonore entre les haut-parleurs

De manière à obtenir une restitution sonore équilibrée pour la plupart des programmes, il est conseillé d'équilibrer les niveaux sonores des haut-parleurs droit/centre/gauche/arrière à l'aide des réglages volume centre, balance et volume arrière. Certains programmes peuvent toutefois être améliorés par une adaptation visant à réaliser la meilleure séparation entre les haut-parleurs avant et arrière.

Le fonctionnement des haut-parleurs dépend de la sélection que vous avez faite dans le menu de configuration, p. 7, ou de la sélection du Son Surround que vous ferez ci-après.

- ❶ Choisissez **Pro Logic** dans Son surround dans le menu **DOLBY PRO LOGIC**.
Il est également possible de sélectionner directement le menu Dolby Pro Logic au moyen de la touche blanche sur la télécommande.
- ❷ Choisissez **Test Marche**.
Un signal sonore constant sera successivement émis par les haut-parleurs gauche, central, droit et arrière, pendant deux secondes. Cela vous permet de régler le volume de chaque haut-parleur.
Les haut-parleurs activés s'allument sur l'illustration affichée à l'écran.
- ❸ Choisissez **Volume central**, **Balance** ou **Volume arrière** et modifier les réglages sélectionnés jusqu'à ce que le son de tous les haut-parleurs atteigne le même niveau à l'endroit où se trouve l'auditeur.
- ❹ Sélectionnez de nouveau **Test Arrêt**.

Son surround

Selon les modes d'émission du son, choisissez parmi les possibilités Dolby Surround:

Pro Logic (avec du matériel d'émissions ou de vidéo codés en Dolby Surround)

En plus des haut-parleurs avant gauche et droit, le haut-parleur central ainsi que les haut-parleurs arrières reproduisent le son spécial Dolby Surround Pro Logic lors de retransmission stéréophonique, marquée  Dolby Surround. Ce mode d'utilisation est tout particulièrement recommandé avec de tels programmes ou films.

3 Stéréo (utilisant uniquement les 3 haut-parleurs de front pour une meilleure reproduction stéréo)

Remarque : il n'y a pas de signal stéréo Dolby 3 Stéréo.

Ce mode peut être utilisé lorsqu'aucun haut-parleur surround arrière n'est branché, tandis que vous voulez toutefois bénéficier des avantages du son surround. Les sources codées Dolby Surround sont reproduites par les haut-parleurs de gauche, de droite et central. Maintenant, les informations Surround sont reproduites par les haut-parleurs à gauche, à droite et au centre avant.

Hall (sans émission Dolby Surround)

Ce mode est recommandé si vous voulez ajouter le son surround à une émission qui n'est pas codée Dolby Surround, ou à une émission en mono ou à une mauvaise émission en stéréo. Le haut-parleur central ne produit aucun signal.

Arrêt

Ce mode de reproduction reproduit uniquement les voies sonores avant gauche et droite.

Ce mode est conseillé si vous ne désirez pas le son surround ou s'il n'y a pas d'émission surround.

Dans ce cas vous obtiendrez une reproduction stéréophonique si l'émission que vous regardez ou écoutez est transmise en stéréo.

- Appuyez plusieurs fois sur la touche de menu verte pour faire disparaître le menu.

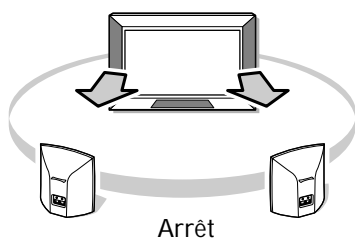
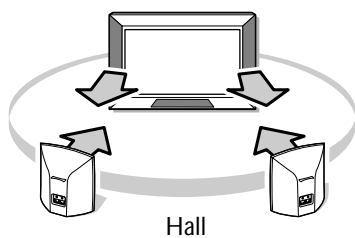
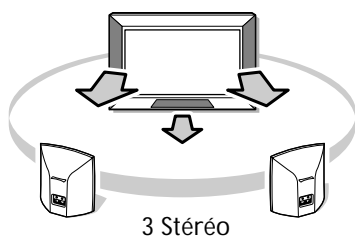
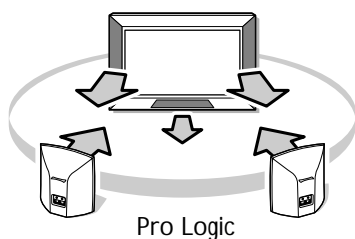
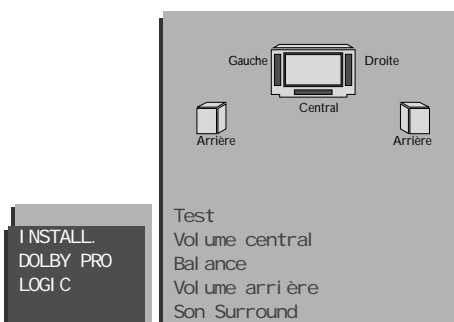
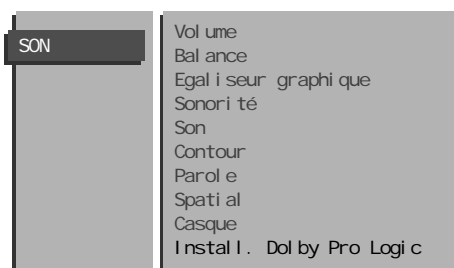

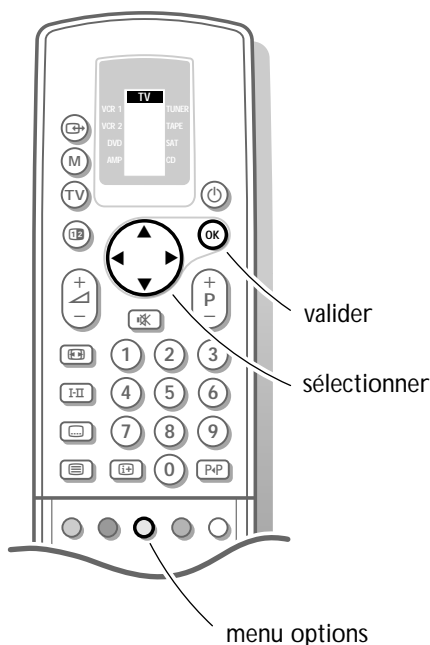

Menu Options

- 1 Appuyez sur la touche jaune pour mettre en ou hors service le menu **OPTIONS**.
- 2 Utilisez les touches pour sélectionner un item des menus.
- 3 Utilisez la touche **OK** pour valider.

Arrêt programmé

Grâce à cette option, vous pouvez programmer une durée après laquelle le téléviseur passera automatiquement en position de veille. Le compteur compte à partir de **Arrêt** jusqu'à **180 min.** ou décompte à partir de **180 min.** jusqu'à **Arrêt**. Une minute avant la mise en veille du téléviseur, le décompte de la dernière minute apparaîtra à l'écran, ainsi que l'indication **Bonne nuit**. Vous pouvez toujours arrêter le téléviseur avant l'heure d'arrêt programmée ou reprogrammer l'heure d'arrêt avant la mise en veille automatique.

Verrouillage

Si le téléviseur est verrouillé, il ne peut être mis en service qu'à l'aide des touches chiffrées sur la télécommande. Les touches **P-** et **+** derrière le volet sur la face avant du récepteur ne peuvent être utilisées pour choisir une chaîne de télévision. De cette manière, vous évitez l'utilisation non autorisée du téléviseur. Si le message **Verrouillage Marche** apparaît, le verrouillage doit être mis hors service, avant que vous ne puissiez utiliser les touches **P-** et **+** sur le récepteur pour sélectionner une chaîne de télévision.

Mémoriser les réglages préférentiels

Les réglages pour Contraste, Lumière, Couleur et Contraste Dynamique qui ont été introduits dans le menu image, et les réglages pour Volume, Balance (des haut-parleurs internes) et Égaliseur Graphique qui ont été introduits dans le menu son, et pour Volume et Balance dans le menu casque peuvent être mémorisés pour toutes les chaînes de télévision enregistrées.

Message

Avec cette fonction, vous pouvez vous-même entrer un message personnel qui s'affichera automatiquement à l'écran dès que l'appareil est allumé depuis la position veille.

Ex. Je rentrerai tard ce soir. Ne m'attends pas pour manger.

Changer message

- Choisissez avec les touches **▲▼** la lettre ou le chiffre que vous voulez introduire.
- Choisissez avec la touche **►** les positions suivantes.
- Appuyez sur la touche **OK** quand vous avez introduit le message complet.

Annuler

- Appuyez sur la touche **OK** pour effacer le message précédent.

Type

- Appuyez sur les touches **◀▶** pour choisir le mode d'affichage du message : **Fondu**, **Estompé**, **Défilant** ou **Déroulant**. L'affichage du déroulant est une sélection aléatoire des 3 autres types d'affichage.

Mode message souhaité

- Appuyez sur les touches **◀▶** pour choisir la fréquence d'affichage du message: **Continu**, **Une fois** ou **Non**.

Activer message

- Mettez votre téléviseur en mode de veille. Le message apparaît à l'écran dès que le téléviseur est de nouveau mis en marche. Si vous avez sélectionné **Une fois**, le message disparaît après 30 secondes. Si vous avez sélectionné **Continu**, le message restera à l'écran jusqu'à ce que la fréquence d'affichage soit arrêtée dans le menu Message. Le message n'apparaît pas quand la fonction Sous-titre permanent est mise en position Marche. Voir p. 11.

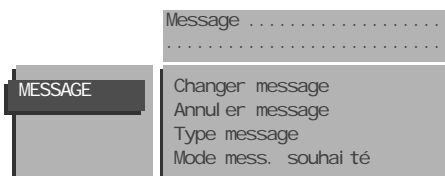
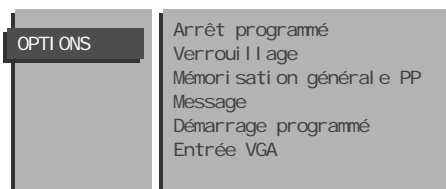

OPTI ONS	Arrêt programmé Verrouillage Mémoire saturation générale PP Message Démarrage programmé Entrée VGA
----------	---

DÉMARRAGE PROGRAMMÉ	Heure Programme Heure de début Annul. Program.
---------------------	---

Démarrage programmé

Avec le menu Démarrage programmé, vous pouvez programmer votre appareil pour qu'il s'allume automatiquement depuis la position de veille sur le numéro de programme souhaité ou passe à un numéro de programme souhaité à un moment bien précis.

Heure

Si vous avez installé une chaîne de télévision qui émet également le télétexte au numéro de programme 1 ou au numéro de programme préférentiel le plus bas, l'heure est déduite de ce canal de télévision. Si cela n'est pas le cas, vous devez régler le temps manuellement au moyen des touches chiffrées. L'heure qui est introduite manuellement est adaptée chaque minute et reste enregistrée jusqu'à ce que le téléviseur est éteint au moyen de la touche **⏻**.

Programme

- Introduisez avec les touches chiffrées le numéro de programme de la chaîne sur lequel vous voulez que le téléviseur se mette en fonctionnement.

Heure de début

- Introduisez avec les touches chiffrées l'heure de début du programme télévisé sélectionné à laquelle vous souhaitez que le téléviseur se mette en fonctionnement.

Annuler programmation

- Choisissez **Annul. Program.** et appuyez sur **OK** pour remettre l'heure de début à --:--.

Entrée VGA

- Sélectionnez **Arrière** ou **Avant** en fonction de l'endroit où vous avez branché votre ordinateur, sur l'arrière ou sur la face avant du récepteur.

2 écrans

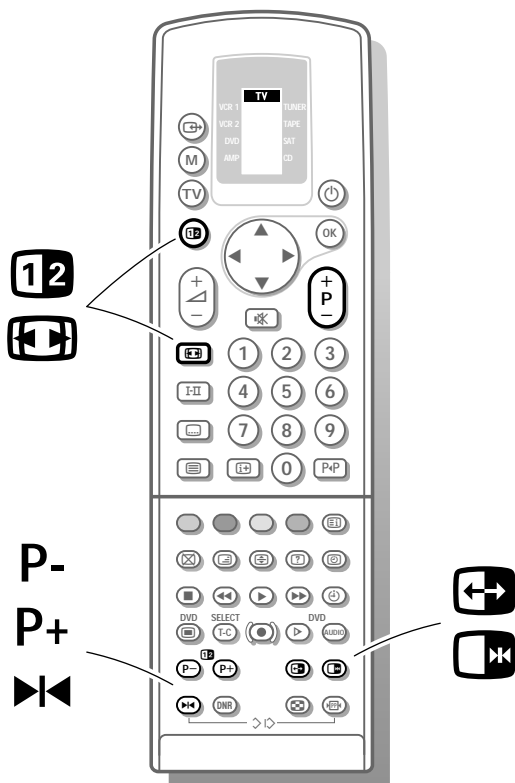

- 1 Appuyez sur la touche **12** pour activer la fonction 2 écrans. L'écran du téléviseur sera divisé en 2 images différentes. L'image gauche est celle de la chaîne de télévision sélectionnée. L'image droite est celle de la chaîne de télévision qui suit immédiatement la chaîne de télévision sélectionnée dans la liste préférentielle.
- 2 Appuyez sur la touche **16:9** pour sélectionner ou quitter le format d'image 16:9.

Sélectionner images gauche et droite

- 1 Appuyez sur les touches - P + pour parcourir les chaînes de télévision dans l'image gauche.
- 2 Appuyez sur les touches - P + **sous le volet de la télécommande** pour sélectionner les chaînes de télévision ou un périphérique dans l'image droite. Vous pouvez également sélectionner des chaînes qui ne sont pas reprises dans la liste préférentielle. Lorsque vous appuyez pendant 3 secondes sur les touches P- ou P+ 2 Écrans, le balayage automatique en haut et en bas des chaînes de télévision dans l'image droite est mise en marche. Appuyez encore une fois sur cette touche pour arrêter le balayage automatique.

Remarques:

- Des émissions captées par un décodeur ne peuvent être reproduites dans l'image gauche.
- Le son des programmes dans l'image secondaire en provenance d'un appareil périphérique (p.ex. un magnétoscope) peut être écouté avec un casque.
- PALplus est hors service en mode 2 écrans.
- VGA ne peut être affiché dans le mode 2 écrans.
- L'information à l'écran concernant le son de l'image principale à gauche apparaît dans le coin supérieur à droite.

Inverser les écrans

Appuyez sur la touche **↔** pour inverser l'image gauche et droite. Le son est également inversé.

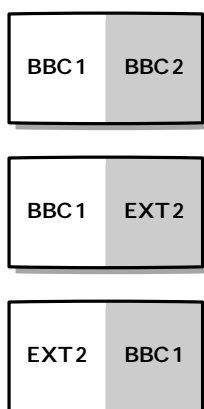

Sélectionner arrêt sur image

- Appuyez sur la touche **⏸** pour obtenir une image arrêtée de l'image gauche sur le côté droit de l'écran.
- Appuyez encore une fois sur la touche **⏸** pour faire disparaître l'image arrêtée et pour arrêter le mode 2 écrans.
- Appuyez sur la touche **⏹** pour arrêter le programme dans l'image droite.
- Appuyez encore une fois sur la touche **⏹** pour faire disparaître l'image arrêtée. L'écran reste dans le mode 2 écrans.

Combinaisons possibles dans la fonction 2 écrans

- Chaîne de télévision/Chaîne de télévision
Voir Sélectionner images gauche et droite.
- Chaîne de télévision/Appareil périphérique
Voir Sélectionner images gauche et droite.
- Appareil périphérique/Chaîne de télévision
Voir Sélectionner images gauche et droite.

Télétexte

Certaines chaînes de télévision transmettent des informations au moyen d'un système télétexte. Chaque chaîne qui dispose d'un télétexte transmet une page d'informations sur l'utilisation du système télétexte. Cherchez la page télétexte à l'aide de l'index (en général, il se trouve à la page 100). Les émissions de télévision sont parfois sous-titrées pour les malentendants.

Les chaînes de télévision peuvent transmettre le télétexte de manières différentes. Des couleurs peuvent apparaître à droite de l'écran, correspondant aux touches de couleurs de votre télécommande.



Système de télétexte à gestion personnalisée

Le système Easy Text réduit considérablement le temps d'attente (à condition que la télétransmission de la chaîne de télévision soit activée pendant au moins une demi-minute) par :

- une **sélection directe** des pages précédentes ou suivantes et des pages en référence à droite de l'écran
- une **liste des pages les plus souvent regardées** : les pages étant sélectionnées, sont mises dans une liste de pages préférentielle de manière à être immédiatement disponibles
- la **pré-mémorisation des numéros de pages** à partir de la page visualisée
- la **pré-mémorisation des sous-pages**.

Mise en et hors service du télétexte

- Appuyez sur  pour mettre le télétexte en ou hors service. L'indice principal apparaît à l'écran, ainsi qu'une ligne d'information en haut de l'écran et les options du côté droit de l'écran.
Dans le mode Télétexte, 2 écrans est mis hors service.

Sélection d'une page de télétexte

A l'aide des touches chiffrées

- Introduisez le numéro de page désirée avec les touches chiffrées. Le compteur de pages cherche la page ou la page apparaît immédiatement quand le numéro de page a été mis en mémoire.
Un message apparaîtra si vous avez introduit un numéro non existant ou mauvais. Des numéros de pages commençant par 0 ou 9 n'existent pas. Introduisez le numéro de page correct.

A l'aide de la ligne d'options

- Sélectionnez le sujet désiré au moyen des touches colorées qui correspondent aux options colorées du côté droit de l'écran.

Contrôle rapide des pages de télétexte

- Appuyez sur  ou sur la touche + P - pour visualiser les pages précédentes ou suivantes.

Sélection de la page télétexte précédente

- Appuyez sur la touche P◀P.

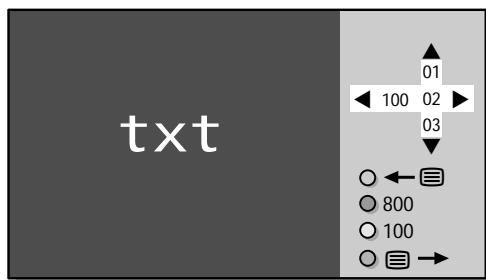

Sélection de l'index du système télétexte

- Dans le mode Télétexte, appuyez sur la touche blanche pour faire apparaître l'index (en général p. 100).

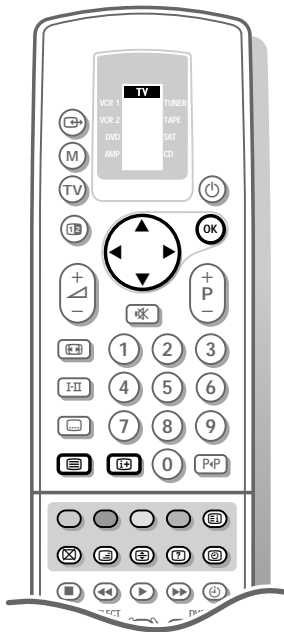

Uniquement pour les diffuseurs utilisant les systèmes télétexte TOP.

T.O.P trie les pages en catégories et ajoute d'autres possibilités pour améliorer la facilité d'utilisation.

- Appuyez sur . Un aperçu T.O.P. des divers sujets apparaît. Toutes les chaînes de télévision ne transmettent pas le télétexte T.O.P. Quand le système télétexte n'est pas le télétexte T.O.P., un message apparaît en haut de l'écran.
- Sélectionnez avec les touches le sujet souhaité et appuyez sur **OK**.

Sélection des sous-pages

Quand un numéro de page choisi contient plusieurs sous-pages, une sous-page apparaît à l'écran.

Le numéro indiqué à droite de l'écran renvoie à la sous-page indiquée.

Les autres sous-pages peuvent être sélectionnés de deux façons :

1. Avec les touches ▲▼ :

Les autres numéros de sous-pages apparaissent en blanc dès que la transmission les a trouvés. Ils sont mémorisés de sorte qu'ils sont continuellement disponibles tant que la page de télétexte est affichée à l'écran.

- Choisissez à l'aide des touches ▲▼ la sous-page précédente ou suivante.

2. En ajoutant un sous-code:

- Appuyez sur . Introduisez la sous-page avec les touches chiffrées, p.ex. 3 pour la troisième page de sept sous-pages. Le téléviseur cherche la sous-page désirée.

Sous-pages alternant automatiquement :

- Appuyez de nouveau sur pour effacer la sous-page introduite. Les sous-pages alternent automatiquement.
- Appuyez de nouveau sur . Une barre avec les sous-pages disponibles est affichée à l'écran.
- Sélectionnez les sous-pages au moyen des touches ▲ ou ▼.

Fonctions télétexte spéciales

Arrêt momentané du télétexte

- Appuyez sur et le programme de télévision apparaît à l'écran. Le symbole indique que vous êtes toujours dans le mode télétexte. Vous pouvez choisir un numéro de page.
- Appuyez de nouveau sur pour faire réapparaître le télétexte.

Mixage téléviseur/télétexte

- Appuyez sur pour superposer la page de télétexte à l'émission de télévision.
- Appuyez de nouveau sur pour afficher uniquement la page de télétexte. Il est également possible de mélanger des écrans en mode 2 écrans

Double hauteur du texte

- Appuyez plusieurs fois sur pour afficher la partie supérieure, inférieure et pour retourner au format d'image normal. Quand la partie supérieure est affichée, vous pouvez faire défiler le texte ligne par ligne en utilisant les touches ▲▼.

Informations cachées

- Appuyez sur pour appeler/effacer des informations cachées, comme des solutions de jeux ou des réponses à des questions.

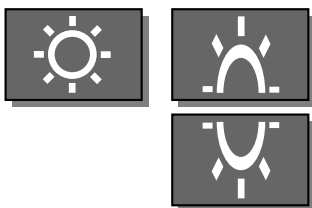

Branchement des périphériques

Vous pouvez brancher une large gamme d'appareils électroniques sur votre récepteur. Les schémas de branchement suivant indiquent où vous devez brancher les différents appareils à l'arrière ou à l'avant du récepteur.

Magnétoscope

Remarque : évitez de placer votre magnétoscope trop près de l'écran étant donné que certains magnétoscopes sont sensibles aux signaux de l'image.

- Branchez les câbles d'antenne ①, ② et, pour obtenir une meilleure qualité d'image, un câble péritel ③ tel qu'indiqué en regard.

Choisissez le type de VCR

- 1 Choisissez **Entrée Ext2** dans le menu Configuration du menu **INSTALLATION**.
- 2 Choisissez **VCR** ou **Autre**, selon le raccordement auquel vous avez branché le magnétoscope ou un autre appareil périphérique sur la prise péritel **EXTERNAL 2**.
- 3 Choisissez **Type VCR** dans le menu Configuration.
- 4 Choisissez **Non PALplus** ou **PALplus** en fonction du type de magnétoscope que vous avez branché.

Si votre magnétoscope est pourvu de la fonction EasyLink, le câble péritel fourni avec le magnétoscope doit être branché à **EXTERNAL 2** pour pouvoir profiter pleinement de la fonction EasyLink

Uniquement si vous ne branchez pas le câble péritel ③, vous devez procéder aux étapes suivantes :

Recherche et mise en mémoire du signal de teste de votre magnétoscope

- Retirez le câble d'antenne ① de l'entrée d'antenne T de votre magnétoscope.
- Mettez votre téléviseur en service et branchez le magnétoscope sur signal test. (Consultez le manuel de votre magnétoscope.)
- Cherchez le signal test de votre magnétoscope comme vous avez recherché et mis en mémoire les chaînes de télévision. Voir Installation, Mémoriser les chaînes de télévision, Installation manuelle, p. 5.
- Mémorisez le signal test sous le numéro de programme 0 ou entre 90 et 99.
- Introduisez de nouveau la fiche d'antenne dans l'entrée d'antenne T de votre magnétoscope après avoir mémorisé le signal test.

Décodeur et magnétoscope

- Branchez un câble péritel ④ sur la prise péritel de votre décodeur et sur la prise péritel spéciale de votre magnétoscope. Consultez également le manuel de votre magnétoscope.
Voir également Mémoriser les numéros de progr. Décodeur, p. 9.
Vous pouvez également connecter votre décodeur directement à **EXTERNAL 1** ou 2 avec un câble péritel.

Magnétoscope et autres appareils périphériques (excepté CD-i/CD Photo)

- Branchez les câbles d'antenne ①, ② et ③ tel qu'indiqué en regard. Vous obtiendrez une meilleure qualité d'image si vous branchez le câble péritel supplémentaire ⑤ à **EXTERNAL 2** et le câble péritel ④ à **EXTERNAL 1** ou 3.
- Cherchez le signal test de votre appareil périphérique tout comme pour un magnétoscope.

En connectant un magnétoscope à **EXTERNAL 1**, vous ne pouvez enregistrer qu'un programme de votre téléviseur.

EXTERNAL 2 vous permet d'enregistrer à partir de votre téléviseur ou d'un autre appareil branché. Voir Enregistrer avec votre magnétoscope, p. 27.

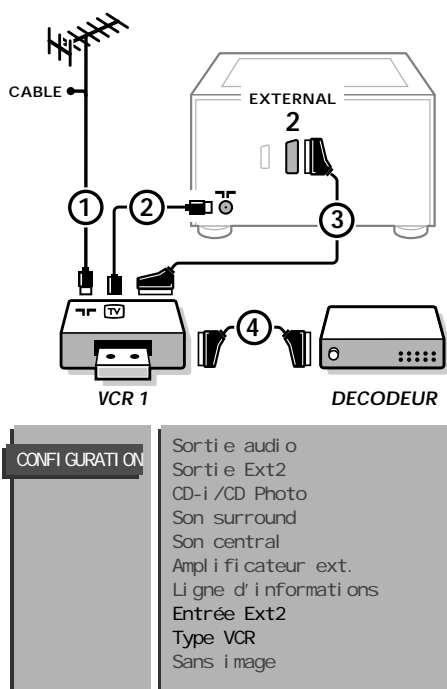

easy LINK

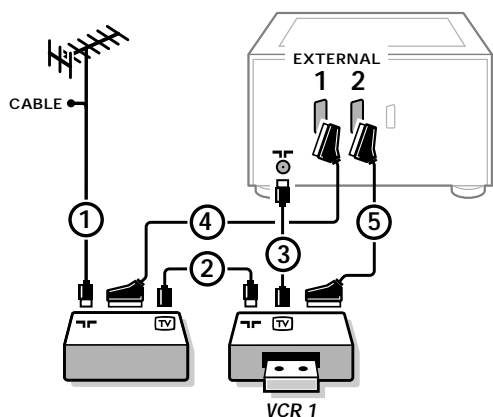

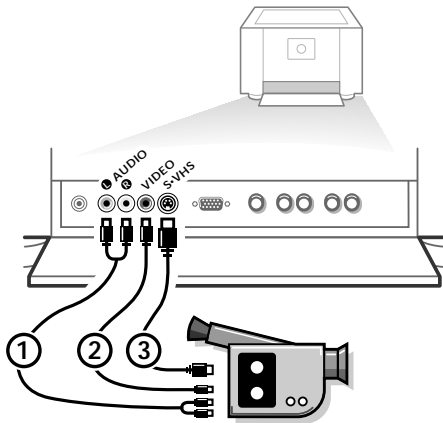

Caméra et caméscope

- Branchez votre caméra ou caméscope à l'avant de votre récepteur.
- Branchez l'installation sur VIDEO ② et AUDIO L ① pour un appareil mono.
- Appuyez plusieurs fois sur la touche I-II sous la trappe de la télécommande, pour sélectionner le son venant de l'un ou des deux haut-parleurs de votre téléviseur.
- Branchez également sur AUDIO R ① pour un appareil stéréo. Vous obtiendrez la qualité S-VHS avec un caméscope S-VHS en branchant les câbles S-VHS sur s-vhs ③ et sur AUDIO ①.

Autres appareils périphériques

Branchez le câble péritel ① tel qu'indiqué en regard.

Seulement pour un appareil CD-i/CD Photo :

- Appuyez simultanément sur les touches ►◄ et ◀▶.
- Sélectionnez **CD-i/CD Photo** dans le menu Configuration.

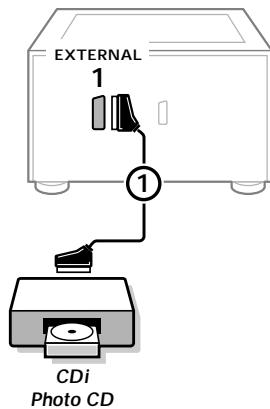

INSTALLATION	Langage Pays Installation automatique Installation manuelle Nom du programme Modifier n° de programme Programmes préférés Décodeur Configuration	CONFIGURATION	Sortie audio Sortie Ext2 CD-i /CD Photo Son surround Son central Amplificateur ext. Ligne d'informations Entrée Ext2 Type VCR Sans image
--------------	--	---------------	---

- Sélectionnez **CD-i/CD Photo Oui**. Vous obtiendrez ainsi le meilleur confort visuel pour votre CD-i/CD Photo.
- Enfoncez une des touches menu colorées pour faire disparaître tous les menus de l'écran.

Installation audio

- Raccordez les câbles audio à l'entrée audio de votre équipement audio et à AUDIO L et R à l'arrière de votre récepteur.

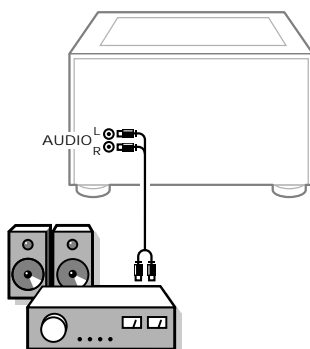

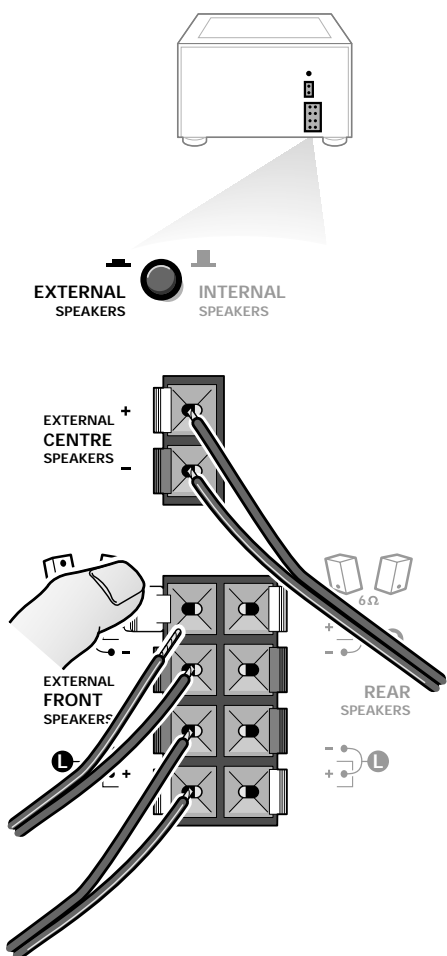

Haut-parleurs externes

Vous pouvez remplacer le haut-parleur gauche, droit et central de votre téléviseur par trois haut-parleurs supplémentaires de 8 Ohm au minimum.



- Raccordez les trois haut-parleurs aux bornes de connexion à l'arrière du récepteur. Raccordez le haut-parleur avant gauche à **FRONT L**; le haut-parleur avant droit à **FRONT R**, et le haut-parleur central à **CENTRE**.

*Gardez les bornes de branchement enfoncées et introduisez les embouts filetés dans les ouvertures : les fils positifs des **haut-parleurs avant** (avec la ligne noire) aux connecteurs de haut-parleur rouges; les fils négatifs aux connecteurs de haut-parleur noirs. Le fil positif du **haut-parleur central** au connecteur de haut-parleur bleu; le fil négatif au connecteur de haut-parleur noire. N'insérez pas les fils trop profondément.*

- Sélectionnez un réglage à bas volume et mettez le bouton rouge de contrôle du haut-parleur à l'arrière dans la position **EXTERNAL SPEAKER**. Maintenant, les haut-parleurs internes droit, gauche et central et le subwoofer de votre téléviseur sont mis hors service.

Remarque : utilisez des haut-parleurs externes de haute qualité pour une bonne reproduction du son. Consultez votre revendeur.

Casque

- Introduisez la fiche dans la prise du casque  à l'avant du récepteur.
 - Appuyez sur  sur la télécommande pour mettre hors service les haut-parleurs de votre téléviseur.
- La prise du casque a une impédance de 8 à 2000 Ohm et est du type 3,5 mm.*

Choisissez **Casque** dans le menu **SON** pour régler le volume et la balance du casque et pour sélectionner la source sonore pour le son de votre casque. Voir p. 13.

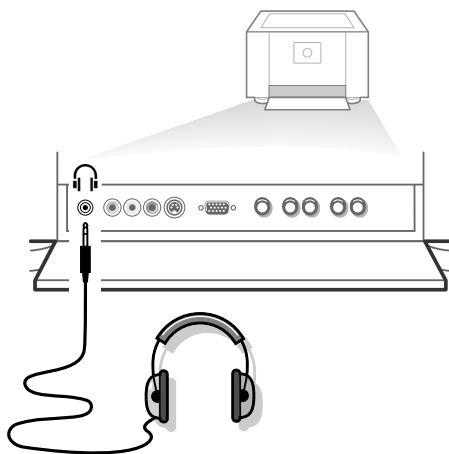

Si vous voulez brancher d'autres appareils sur votre téléviseur, consultez votre revendeur.

Brancher votre ordinateur

- Raccordez une extrémité d'un câble VGA (non fourni avec l'appareil) à la carte vidéo de votre ordinateur et l'autre extrémité au connecteur **VGA IN** à l'arrière du récepteur ou au connecteur VGA derrière le volet sur la face avant de votre récepteur. Voir également Entrée VGA à la page 16.
- Fixez les connecteurs à l'aide des vis prévues à cet effet sur les prises elles-mêmes.
- Si vous utilisez un ordinateur multi-médias, raccordez alors les câbles audio (non fournis avec l'appareil) aux sorties audio de votre ordinateur multi-médias et aux entrées **AUDIO R** (à droite) et **L** (à gauche) à côté du connecteur **VGA IN**.

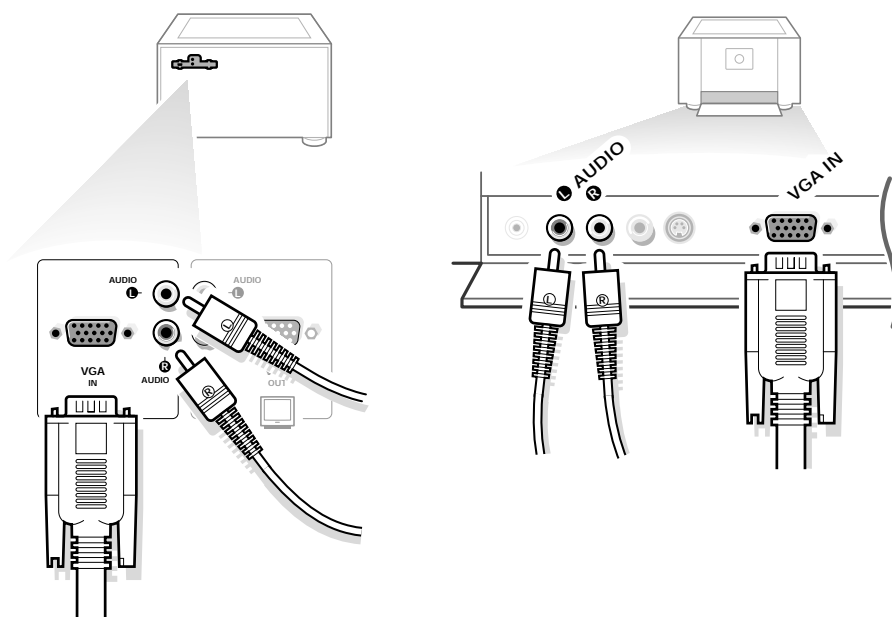

Brancher votre ordinateur Apple Macintosh*

Attention : les ordinateurs Macintosh avec des signaux de synchronisation H et V séparés peuvent être utilisés avec l'adaptateur fourni avec l'appareil. Il est possible qu'un adaptateur ou un câble spécial (non fourni avec l'appareil) soit requis pour des ordinateurs Macintosh avec des signaux Composite Sync et Sync on Green. Consultez votre revendeur.

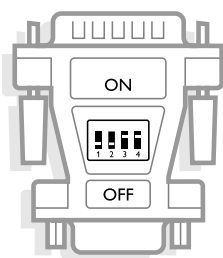

- Raccordez l'adaptateur commutable pour connecteurs de vidéo Apple, fourni avec l'appareil, à une extrémité d'un câble VGA.
- Mettez les interrupteurs DIP de l'adaptateur dans les positions suivantes :

1	2	3	4
off	off	on	on

- Raccordez une extrémité du câble VGA avec l'adaptateur à la carte vidéo de l'ordinateur et l'autre extrémité au connecteur **VGA IN** à l'arrière ou sur la face avant du récepteur.
- Fixez solidement les connecteurs au moyen des vis.

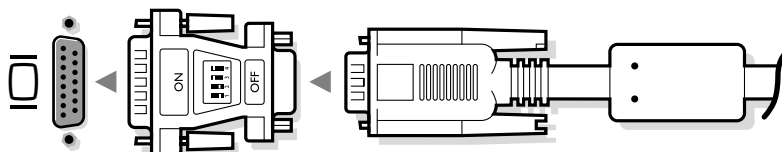

15-pin D sub
(2-ligne)

15-pin mini D sub
(3-ligne)

Pour afficher les programmes et/ou les informations de l'écran de l'ordinateur, voir p. 25

* Apple Macintosh est une marque enregistrée de Apple Computer, Inc.

Chaîne bouclée

La possibilité de bouclage actif permet de réaliser une chaîne bouclée. Connectez les moniteurs (2 au maximum) **avant d'insérer la fiche dans la prise de courant.**

- Branchez un autre câble VGA sur le connecteur **VGA OUT** à l'arrière du récepteur et sur le connecteur **VGA IN** d'un second moniteur VGA.

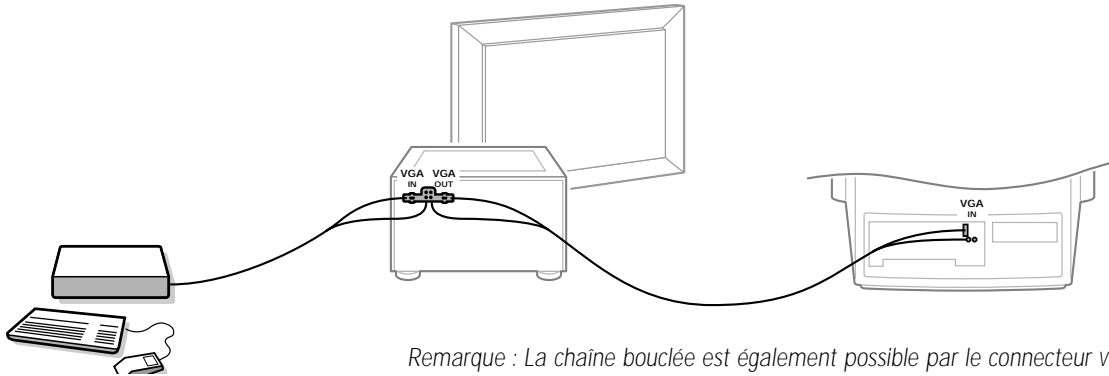

Remarque : La chaîne bouclée est également possible par le connecteur VGA IN sur la face avant.

Si vous utilisez un ordinateur multi-médias, vous devez également raccorder les câbles audio sur les entrées audio **R** (à droite) et **L** (à gauche) à côté du connecteur **VGA OUT** et sur les entrées audio du second moniteur VGA.

Remarque : l'appareil doit fonctionner pour la chaîne bouclée.

Modes d'Affichage d'ordinateur

- | | | | |
|----------|---------|------------|-------|
| • VGA | 640x480 | 31.468 kHz | 60 Hz |
| • VGA | 640x400 | 31.468 kHz | 70 Hz |
| • VGA | 640x350 | 31.468 kHz | 70 Hz |
| • MAC II | 640x480 | 35.000 kHz | 67 Hz |

Lorsqu'un ordinateur VGA est branché, la sélection est faite automatiquement.

Remarque : lorsque le signal VGA dépasse 35 kHz ou n'est pas reconnaissable, le menu VGA est effacé et le menu de l'image réapparaît



Pour sélectionner les périphériques

Si vous disposez d'un magnétoscope pourvu de la fonction EasyLink et que ce dernier est connecté à votre téléviseur, votre téléviseur sera mis en service, même s'il était en position veille. (P. ex. lors de la lecture de la bande,...)

Cela n'est pas possible lorsque Verrouillage Marche est sélectionné.

Un appareil branché uniquement avec un câble d'antenne :

- Choisissez, à l'aide des touches chiffrées, le numéro de programme sous lequel vous avez mémorisé le signal test.

Un appareil branché avec un câble péritel ou à l'avant du récepteur

- Appuyez plusieurs fois sur la touche  afin de sélectionner **VGA**, **EXT1**, **EXT2**, **EXT3** ou **FRONT**, l'entrée sur laquelle vous avez branché votre appareil à l'arrière ou à l'avant de votre récepteur.

Remarque: la plupart des périphériques (décodeur, magnétoscope) gèrent d'eux-mêmes la connexion.

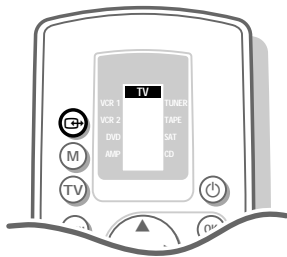

Voulez-vous revenir à l'image du téléviseur ?

- Introduisez, à l'aide des touches chiffrées, le numéro de programme de la chaîne de télévision que vous voulez regarder.



Touches pour le magnétoscope

La plupart des magnétoscopes qui font partie de notre gamme de produits fonctionnent à partir de la télécommande de votre téléviseur.

- Appuyez plusieurs fois sur la touche **M** jusqu'à ce que la flèche dans l'écran d'affichage indique **VCR1** pour votre magnétoscope ou une autre indication pour tout autre équipement que vous voulez piloter depuis la télécommande.

Appuyez simultanément sur la touche **VCR** et:

- pour l'arrêt,
- ◀◀ pour le rebobinage,
- ▶ pour le mode lecture,
- ▶▶ pour le bobinage,
- ⌚ pour enregistrement programmé (certains modèles),
- pour enregistrer,
- P + pour visualiser rapidement les chaînes de télévision du récepteur de votre magnétoscope,
- 0 à 9 pour sélectionner les chaînes de télévision à partir de votre magnétoscope,
- ⏻ pour mettre le magnétoscope en veille.

Ces touches fonctionnent avec les magnétoscopes Philips.



Si votre magnétoscope dispose de la fonction EasyLink, les touches ● et ■ pour enregistrement et arrêt de la télécommande du téléviseur peuvent être commandées dans le mode TV.

Touches pour le DVD (Digital Video Disc)

- Appuyez plusieurs fois sur la touche **M** jusqu'à ce que la flèche dans l'écran d'affichage indique **DVD** pour votre digital video disc.

Appuyez sur une des touches **DVD**:

- pour mettre en ou hors service le menu **DVD**,
- T-C pour sélectionner le chapitre **DVD**,
- T-C + une touche chiffrée pour sélectionner le titre **DVD**,
- pour l'arrêt,
- ◀◀ pour le rebobinage,
- ▶ pour le mode lecture,
- ▶▶ pour le bobinage,
- ▷ pour avancer lentement. Appuyez plusieurs fois sur cette touche pour sélectionner la vitesse,
- AUDIO** pour sélectionner votre langage audio,
- ⋮ pour sélectionner votre langue de sous-titrage (uniquement en mode **DVD**),
- 0 à 9 pour sélectionner les chaînes de télévision à partir de votre **DVD**,



Ces touches fonctionnent avec des magnétoscopes Philips DVD.

Enregistrer avec un magnétoscope sans EasyLink

CONFIGURATION

Sortie audio
Sortie Ext2
CD-i / CD Photo
Son surround
Son central
Amplificateur ext.
Ligne d'informations
Entrée Ext2
Type VCR
Sans image

Avec un magnétoscope S-VHS, vous pouvez uniquement enregistrer la qualité S-VHS d'un périphérique S-VHS branché sur la face avant du récepteur (p.ex. un caméscope S-VHS). Dans ce cas, procédez comme suit :

- Sélectionnez **Configuration** dans le menu **INSTALLATION** et appuyez sur **OK**.
- Sélectionnez **Sortie Ext2** avec les touches **▲** et **▼**.
- Sélectionnez **Qualité S-VHS** au moyen des touches **◀** et **▶**.

Dans tous les autres cas, que vous enregistriez avec un magnétoscope VHS or S-VHS, sélectionnez la Qualité VHS.

- Appuyez sur une des touches de menu colorées pour retourner ou pour faire disparaître le menu.

1. Enregistrer un programme de télévision

si vous utilisez un **câble d'antenne** uniquement

- Choisissez le numéro de programme sur votre magnétoscope.
- Mettez votre magnétoscope en position d'enregistrement. (Consultez le manuel de votre magnétoscope.)

Changer de numéro de programme sur votre téléviseur ne dérange pas l'enregistrement.

si vous utilisez un **câble péritel** branché sur la prise péritel **EXTERNAL 2**

En connectant un magnétoscope à EXTERNAL 2 il est possible d'enregistrer un programme de votre téléviseur ou de tout autre appareil raccordé à votre récepteur, sauf de votre ordinateur.

- Choisissez le numéro de programme sur votre téléviseur.
- Choisissez la connexion correcte sur votre magnétoscope.
- Mettez votre magnétoscope en position d'enregistrement.

Vous enregistrez ce que vous voyez à l'écran.

Ne changez pas les numéros de programme ou ne débranchez pas votre téléviseur ou ne passez pas à la position de veille lorsque vous êtes en train d'enregistrer !

si vous utilisez un **câble péritel** branché sur la prise péritel **EXTERNAL 1**

En connectant un magnétoscope à EXTERNAL 1 vous ne pouvez enregistrer qu'un programme de votre téléviseur.

- Choisissez le numéro de programme sur votre téléviseur.
- Mettez votre magnétoscope en position d'enregistrement.

Passer à un programme d'un appareil périphérique branché ne dérange pas l'enregistrement. Ne passez pas à un programme de télévision dans le mode TV

2. Enregistrer un programme sur votre magnétoscope branché à EXTERNAL 2 au départ d'appareils audio ou vidéo branchés sur EXTERNAL 1, EXTERNAL 3 ou à l'avant du récepteur

- Mettez l'appareil en service.
- Choisissez la connexion correcte sur votre magnétoscope.
- Mettez votre magnétoscope en position d'enregistrement. Vous enregistrez ce que vous voyez à l'écran.

Ne changez pas les numéros de programme ou ne débranchez pas votre téléviseur ou ne passez pas à la position de veille lorsque vous êtes en train d'enregistrer !

Enregistrer avec un magnétoscope par EasyLink



Si un magnétoscope S-VHS pourvu de la fonction EasyLink est branché, il est possible d'enregistrer en qualité S-VHS à partir d'un appareil périphérique S-VHS branché à l'avant de votre récepteur (p.ex. d'un caméscope S-VHS)

En mode TV, vous pouvez faire démarrer un enregistrement immédiat de l'émission qui est diffusée à l'écran à ce moment-là.

- Appuyez sur la touche ● sous la trappe de la télécommande de votre téléviseur ou de votre magnétoscope ou sur la touche enregistrer de votre magnétoscope. Le magnétoscope est mis en fonction s'il se trouve dans la position de veille et un message indiquant ce qui est enregistré apparaît en bas de l'écran. Le magnétoscope commence l'enregistrement du programme de télévision sélectionné.
- Appuyez sur la touche ■ pour arrêter l'enregistrement.

Lorsque vous enregistrez un programme d'un appareil périphérique branché sur **EXTERNAL 1, 3** ou **FRONT**, il est interdit de choisir un autre programme de télévision à l'écran. Si vous souhaitez néanmoins revenir sur le programme de TV, un deuxième appui successif fera apparaître à l'écran le programme demandé auquel cas l'enregistrement du périphérique sera arrêté et le magnétoscope passera en veille. Si vous mettez votre appareil en veille tandis que vous enregistrez un programme à partir d'un appareil périphérique branché sur **EXTERNAL 1, 3** ou **FRONT**, les voyants rouges et verts sur la face avant de votre récepteur indiquent que vous êtes toujours en train d'enregistrer.

Conseils

Entretien de l'écran

Nettoyez votre téléviseur avec un chiffon doux légèrement humide.

N'utilisez pas de produit de nettoyage agressif susceptible d'abimer la couche de protection de votre écran.

Caractéristiques de Plasma Display

Lorsque vous passez à une autre image après avoir affiché la même image immobile pendant une longue durée (plusieurs heures), il se peut que des parties de l'image précédente restent à l'écran en raison d'un certain effet de mémoire. Cette image fantôme disparaîtra après quelques instants. Pour éviter cet effet, il est conseillé de changer régulièrement le programme de télévision ou s'il s'agit d'un ordinateur personnel, vous pouvez utiliser un protecteur d'écran sur l'ordinateur. Pour éviter cet effet et afin de prolonger la durée de fonctionnement de votre écran, Philips a incorporé un léger décalage automatique qui est activé toutes les 15 minutes. Très rarement et après une période prolongée d'inactivité (environ 1 an), il se peut que l'écran présente quelques défauts au niveau des couleurs. Cela est relativement normal pour des écrans à plasma et ces effets disparaîtront après que l'installation aura fonctionné pendant quelques instants. Un écran à plasma consiste en plus de 1,2 millions de pixels de couleur. Selon les standards industriels, un nombre très limité de pixels peut être défectueux (0,001%), même quand il s'agit d'un nouvel appareil. Il n'y a toutefois aucune raison de douter de la qualité de l'appareil.

La technologie de l'écran à plasma fonctionne avec des gaz nobles qui sont sous l'influence de la pression barométrique. Jusqu'à une hauteur de 2000 m au-dessus du niveau de la mer, l'écran fonctionne bien. Si l'on se sert de l'appareil à une plus grande hauteur, l'image sera instable et la qualité diminuera. En redescendant au-dessous d'une hauteur de 2000 mètres, l'appareil fonctionnera de nouveau parfaitement. Le transport n'a

aucune influence négative sur le fonctionnement de l'appareil.

Mauvaise image

Avez-vous choisi le bon système de télévision ? Votre téléviseur et/ou votre antenne interne se trouvent-ils trop près des haut-parleurs, d'une installation audio sans prise de terre, de tubes néon, etc. ? La proximité de montagnes ou de hauts immeubles peut être à l'origine d'images dédoublées ou d'ombres. Parfois, on obtient une meilleure qualité d'image en changeant la direction de l'antenne externe. Vérifiez si vous avez introduit la fréquence correcte. Voir Installation, p. 5. La luminosité et le contraste sont-ils déréglés? Appuyez sur la touche . Une mauvaise qualité d'image est parfois possible quand une caméra S-VHS, raccordée à l'avant du récepteur, fonctionne alors qu'un autre appareil est connecté à EXT1 ou EXT2. Dans ce cas, mettez un des appareils hors service.

Absence d'image ou de son

Les câbles fournis avec l'appareil sont-ils bien raccordés ? (le câble d'antenne sur le téléviseur, l'autre câble d'antenne sur votre VCR, le câble de tension sur l'écran, le câble vidéo, le câble de subwoofer, les câbles vers les haut-parleurs surround. Pas d'image signifie que l'appareil périphérique choisi n'émet pas d'images. Vous avez mis le verrouillage hors service? (p. 15). En cas de doute, consultez votre revendeur.

Contrôle des appareils périphériques

Les signaux infrarouges de l'écran peuvent avoir une influence sur la sensibilité de réception d'autres appareils périphériques. Solution: remplacez les batteries de la télécommande ou changez la position des équipements.

Télécommande

Si votre téléviseur ne réagit plus aux

commandes, il est possible que les piles soient usées.

Vous pouvez toujours utiliser les touches **LOCAL MENU** qui se trouvent à l'avant du récepteur.

Menu

Vous n'avez pas choisi le menu que vous vouliez. Appuyez une nouvelle fois sur la même touche pour sortir du menu.

Image VGA pas stable ou pas synchronisée

Vérifiez si vous avez sélectionné le mode VGA correct dans votre ordinateur individuel (640x480, 680x400, 640x350 ou MAC II).

Toujours pas de résultats ?

Mettez votre téléviseur hors service.

Remettez-le en service.

N'essayez jamais de réparer vous-même une panne de téléviseur.

Consultez votre revendeur ou un technicien.

Que faire lorsque votre téléviseur est usagé ?

Votre nouveau téléviseur contient des parties et matériaux recyclables et réutilisables. Des entreprises spécialisées démontent les téléviseurs arrivés en fin de cycle de vie pour récupérer les parties et matériaux réutilisables de manière à réduire au minimum les déchets. Informez-vous sur les dispositions de votre pays concernant les vieux téléviseurs.

Que faire avec les piles usagées

Même si les piles livrées avec la télécommande ne contiennent pas de métaux lourds tels que le mercure ou le cadmium, la législation de certains pays peut cependant interdire la dépose de piles usagées dans les déchets ménagers. Informez-vous pour connaître les dispositions en vigueur dans votre pays.

Index

- a** ACI, 5
- arrêt programmé, 15
- arrêt sur l'image, 11
- c** câble péritel, 20
- caméscope, 21
- casque, 22
- CD-I/ CD Photo, 21
- chaîne bouclée, 24
- configuration TV, 8
- contraste dynamique, 12
- contour, 13
- d** décodeur, 9
- deux écrans, 17
- démarrage programmé, 16
- DNR, 11
- dolby pro logic, 14
- e** égaliseur graphique, 13
- émission bilingue, 10
- enregistrer, 28
- équipement audio, 21
- f** format d'image, 10
- fréquence, 5

- h** heure, 11
- hue, 12
- i** informations à l'écran, 10
- installation automatique, 5
- installation manuelle, 5
- l** langage, 5
- ligne d'informations, 7
- liste des programmes, 11
- m** magnétoscope, 26
- mémorisation PP générale, 15
- mémoriser les chaînes de télévision, 4
- menu langage, 4
- message, 15
- mise en service du téléviseur, 3
- mode de son, 11
- mode surround, 11
- modifier n° de programme, 7
- mosaïque, 11
- n** natural motion, 12
- nom du programme, 6
- numérique, 10
- numéro de programme permanent, 10

- o** ordinateur, 23
- p** pays, 4
- périphériques, 20
- programmes préférentiels, 7
- r** rechercher les chaînes de télévision, 4
- réglages de l'image, 12
- réglages du son, 13
- réglages préférentiels, 11
- s** sélection de l'ordinateur, 25
- smart controls, 11
- son arrêté, 10
- son surround, 9
- sous-titres, 11
- sous-pages télétexte, 19
- stéréo, 11
- S-VHS, 27
- t** télétexte, 18
- touches dvd, 26
- v** verrouillage, 15
- vga, 12
- volume, 10

Lexique

100 Hz

Avec cette technologie, regarder votre téléviseur est plus reposant pour les yeux. Les téléviseurs conventionnels produisent 50 images par seconde. A cette fréquence, l'oeil humain perçoit une perturbation, surtout sur les surfaces larges et brillantes. Avec la technologie

100 Hz, chaque image est régénérée 100 fois par seconde. Ceci permet de supprimer l'effet de scintillement.

Arrêt sur image

Mode TV qui vous permet de "geler" une image pour pouvoir étudier commodément un détail précis, par exemple pour noter certaines informations figurant dans les programmes comme un numéro de téléphone.

Automatic Channel Installation (ACI)

(Installation automatique des chaînes)
Ce système installe automatiquement toutes les chaînes dans le même ordre que votre câble-opérateur (dans la mesure bien sûr où vous recevez les chaînes en question). Il ajoute également automatiquement le numéro et le nom du programme. Avec l'ACI, l'installation des chaînes est entièrement automatique et simple.

Digital Scan

Innovation qui élimine le scintillement de l'image, c'est-à-dire les vibrations horizontales des lignes de l'image. Associé à la technologie 100 Hz, il offre une image aussi stable qu'une diapositive.

DNR

Le réducteur numérique de bruit réduit le bruit de l'image. Il suffit de jouer sur le réglage du DNR pour atténuer le bruit de l'image et obtenir des images claires et sans distorsion.

Dolby Surround Pro Logic

Grâce à ses 4 voies, le son vous parvient de tous les côtés. Il apporte à vos films favoris toute la vie, le réalisme et l'impact du son cinéma et vous fait participer à l'action.

Digital Video

(Vidéo numérique)

Description appliquée à tout équipement numérique qui utilise les techniques numériques de reproduction d'image.

EasyLink

Système de bus numérique 'intelligent' ESI entre les éléments audio des chaînes HiFi et entre les téléviseurs et les magnétoscopes. Une seule touche suffit à sélectionner et à contrôler la source.

Easy Text

Mémoire télétexte qui mémorise vos pages télétexte préférées et vous permet d'y accéder instantanément.

Menu

Affichage structuré et global, sur l'écran, des fonctions d'installation et d'utilisation. Vous pouvez les sélectionner à l'aide de la télécommande.

NTSC

Système de transmission de signaux couleur composites utilisé aux Etats-Unis, au Japon et dans certains pays d'Amérique du sud et du sud-est asiatique.

Prise péritel

Connecteur à 21 broches qui vous permet de connecter facilement divers types de matériels audio/vidéo et informatiques.

Programmation de mise en veille

Fonctionnalité qui vous permet de programmer l'arrêt automatique de votre téléviseur.

Réglage de la teinte

Sur les téléviseurs, système permettant de modifier à volonté l'équilibre entre les couleurs 'froide' et 'chaudes'.

Préréglages Image et Son

Touches sur la télécommande pour sélectionner des réglages prédéfinis image et son.

Télétexte

Voir également Easy Text

WST: Télétexte à la norme internationale.

FLOF: Full Level one Features.

Système utilisé par RTBF, BBC et RVE pour un accès rapide des pages de télétexte.

TOP: Table of (Teletext) Pages. Système allemand pour améliorer la facilité d'utilisation des pages de télétexte.

Verrouillage

Dispositif destiné à empêcher les enfants de regarder télévision. Le verrouillage s'active et se désactive à l'aide de la télécommande.