

Retournez votre carte d'enregistrement de produit ou enregistrez-vous en ligne à www.philips.com/welcome le plus tôt possible pour profiter pleinement de votre achat.

L'enregistrement de votre modèle auprès de PHILIPS confirme votre éligibilité à tous les bénéfices mentionnés ci-dessous. Remplissez et retournez votre carte d'enregistrement de produit le plus tôt possible ou enregistrez-vous en ligne à www.philips.com/welcome pour assurer:

* Preuve d'achat

Retournez la carte d'enregistrement ci-incluse afin de garantir que la date d'achat de votre produit sera classée dans nos dossiers et éviter ainsi le besoin de remplir d'autres formulaires afin d'obtenir votre service de garantie.

* Avis sur la sécurité des produits

En enregistrant votre produit, vous serez avisé - directement par le fabricant - de toutes défauts compromettant la sécurité ou de tout retrait du produit du marché.

* Bénéfices additionnels

L'enregistrement de votre produit garantit que vous bénéficierez de tous les privilèges auxquels vous avez droit y compris des offres rabais spéciales.

PHILIPS

Nous vous félicitons de votre achat et vous souhaitons la bienvenue dans la "famille !"

Cher propriétaire d'un produit PHILIPS :

Merci de votre confiance en PHILIPS. Vous avez choisi un produit de fabrication et de garantie supérieures parmi les meilleurs disponibles sur le marché. Et nous ferons tout en notre pouvoir pour que vous soyez pleinement satisfait de votre achat pour des années à venir.

En tant que membre de la "famille" PHILIPS, vous avez droit à une protection inégalée par l'une des garanties les plus complètes de l'industrie ainsi qu'à des réseaux de services sans pareil.

De plus, votre achat garantit que vous recevrez toutes les informations et offres spéciales auxquelles vous avez droit, ainsi qu'un accès facile à toute une gamme d'accessoires disponibles via notre réseau de téléachat.

Mais ce qui est encore plus important, vous pouvez compter sur notre engagement total quand il s'agit de votre entière satisfaction.

C'est notre façon de vous souhaiter la bienvenue et de vous remercier de votre investissement dans un produit PHILIPS.

P.S.: Pour bénéficier aux maximum de votre produit PHILIPS, assurez-vous de remplir et de retourner votre carte d'enregistrement de produit le plus tôt possible ou enregistrez-vous en ligne à

www.philips.com/welcome

Sachez reconnaître ces symboles de sécurité



 Ce symbole "d'éclair" s'applique aux matériaux non isolés présents dans votre appareil et pouvant causer un choc électrique. Pour assurer la sécurité des membres de votre famille, veuillez ne pas enlever le couvercle de votre produit.

 Les "points d'exclamation" ont pour but d'attirer votre attention sur des caractéristiques à propos desquelles vous devez lire soigneusement la documentation accompagnant l'appareil afin d'éviter tout problème d'exploitation ou d'entretien.

Avertissement: Afin de réduire les risques d'incendie ou de choc électrique, ne pas exposer cet appareil à la pluie ni à l'humidité et les objets remplis de liquide, comme des vases, ne doivent pas être placés sur le dessus de l'appareil.

CAUTION: To prevent electric shock, match wide blade of plug to wide slot, fully insert.

ATTENTION : Pour éviter les chocs électriques, introduire la lame la plus large de la fiche dans la borne correspondante de la prise et pousser jusqu'au fond.

À l'usage du client

Entrez ci-dessous le numéro de série qui se trouve à l'arrière du boîtier du dispositif. Conservez ces informations pour référence ultérieure.

No. de modèle:
No. de série:



PHILIPS

Visitez notre site sur le Web à <http://www.philips.com/welcome>

CONSIGNES DE SÉCURITÉ IMPORTANTES

Veuillez lire ces consignes avant de faire fonctionner cet appareil

1. Lire ces instructions.
2. Conservez ces instructions.
3. Obéir à tous les avertissements.
4. Suivre toutes les instructions.
5. Éviter d'utiliser cet appareil à proximité de l'eau.
6. Nettoyer à l'aide d'un linge sec seulement.
7. Ne pas boucher les orifices de ventilation. Effectuer l'installation selon les instructions du fabricant.
8. Ne pas installer l'appareil près d'une source de chaleur comme un radiateur, un registre de chaleur, une cuisinière ou tout autre appareil (y compris les amplificateurs) qui dégage de la chaleur.
9. Ne pas contourner la mesure de sécurité de la fiche polarisée ou de mise à la terre. Une fiche polarisée est dotée de deux lames dont l'une est plus large que l'autre. Une fiche avec mise à la terre est dotée de deux lames auxquelles s'ajoute une troisième broche de mise à la terre. La lame large, la troisième broche, est fournie pour votre sécurité. Si la fiche fournie ne rentre pas dans votre prise secteur, consultez un électricien qui changera votre prise murale obsolète.
10. Protéger le cordon d'alimentation pour éviter que l'on marche dessus ou qu'il soit plié en particulier au niveau de la fiche, des prises de courant de commodité et à l'endroit où il sort de l'appareil.
11. Utiliser uniquement des équipements/accessoires spécifiés par le fabricant.
12.  L'appareil ne doit être utilisé qu'avec le chariot, socle, trépied, support ou table spécifié par le fabricant ou vendu avec l'appareil. Un appareil utilisé en combinaison avec un chariot doit être déplacé avec soin afin d'éviter les risques de blessures occasionnées par le renversement de l'appareil.
13. Débrancher cet appareil durant les orages électriques ou lorsqu'il n'est pas utilisé pour une période de temps prolongée.
14. L'entretien ou la réparation de l'appareil doit être effectué par du personnel qualifié uniquement. Il faut faire réparer l'appareil dès que celui-ci est endommagé d'une façon quelconque, qu'il s'agisse du cordon ou de la fiche d'alimentation, si du liquide a été renversé ou des objets sont tombés dans l'appareil, s'il a été exposé à la pluie ou à une humidité excessive, s'il ne fonctionne pas normalement ou s'il a subi un choc.
15. Ce produit peut contenir du plomb ou du mercure. La mise au rebut de ces substances peut être réglementée par suite de considérations environnementales. Pour de plus amples informations concernant la mise au rebut ou le recyclage de l'appareil, contacter les autorités locales ou l'Electronic Industries Alliance : www.eiae.org.
16. **Dommages nécessitant des réparations** - L'appareil doit être réparé par du personnel qualifié lorsque:
 - A. Le cordon ou la fiche d'alimentation est endommagé ; ou
 - B. Des objets sont tombés dans l'appareil ou du liquide a été renversé à l'intérieur ; ou
 - C. L'appareil a été exposé à la pluie ; ou
 - D. L'appareil semble ne pas fonctionner correctement ou présente un changement de performance marqué ; ou
 - E. L'appareil a subi un choc ou le boîtier est endommagé.
17. **Inclinaison/stabilité** - Tous les postes de télévision doivent répondre aux normes de sécurité internationales globales recommandées, relativement aux propriétés d'inclinaison et de stabilité du boîtier.
 - Il ne faut pas compromettre ces normes de construction en exerçant une force excessive sur la partie avant ou supérieure, susceptible d'entraîner le renversement de l'appareil.
 - De plus, ne pas mettre vos enfants ni vous-même en danger, en plaçant des appareils électroniques ou des jouets sur le dessus du poste. Ces objets pourraient tomber du téléviseur et entraîner des dommages ou des blessures..
18. **Montage mural ou montage au plafond** - Si l'appareil doit être monté au mur ou au plafond, l'installation doit être effectuée selon les recommandations du fabricant.
19. **Lignes électriques** - Une antenne extérieure doit être installée loin des lignes électriques.
20. **Mise à la terre d'une antenne extérieure** - Si une antenne extérieure est connectée au récepteur, s'assurer que le système d'antenne est mis à la terre de façon à fournir une protection contre les surcharges de courant et les charges statiques accumulées. L'article 810 du Code national de l'électricité, ANSI/NFPA No. 70-1984, offre des informations relatives à la mise à la terre correcte du mât et des structures de support, la mise à la terre de la descente d'antenne vers un dispositif de décharge, la taille des connecteurs de mise à la terre, l'emplacement du dispositif de décharge d'antenne, le raccordement des conducteurs de terre ainsi qu'aux exigences relatives au conducteur de terre. Voir la figure ci-dessous.
21. **Pénétration d'objets et de liquide** - Prendre tous les soins nécessaires pour éviter que des objets tombent ou que des liquides coulent dans le boîtier à travers les orifices.
 - a) Avertissement : Afin de réduire les risques d'incendie ou de choc électrique, ne pas exposer cet appareil à la pluie ni à l'humidité et ne pas placer d'objets remplis de liquide, comme des vases, sur le dessus de l'appareil.
22. **MISE en garde concernant les piles** - Pour prévenir la fuite des piles pouvant entraîner des blessures, des dégâts matériels ou endommager l'appareil :
 - Installer toutes les piles de façon à ce qu'elles correspondent aux bornes + et -, tel qu'indiqué sur le dispositif.
 - Ne pas mélanger les piles (neuves et usagées ou carbone et alcaline, etc.).
 - Retirer les piles du boîtier lorsque la télécommande n'est pas utilisée pendant une période de temps prolongée.

EXEMPLE DE MISE A LA TERRE D'UNE ANTENNE SUIVANT LES RECOMMANDATIONS DU NATIONAL ELECTRICAL CODE (NEC)

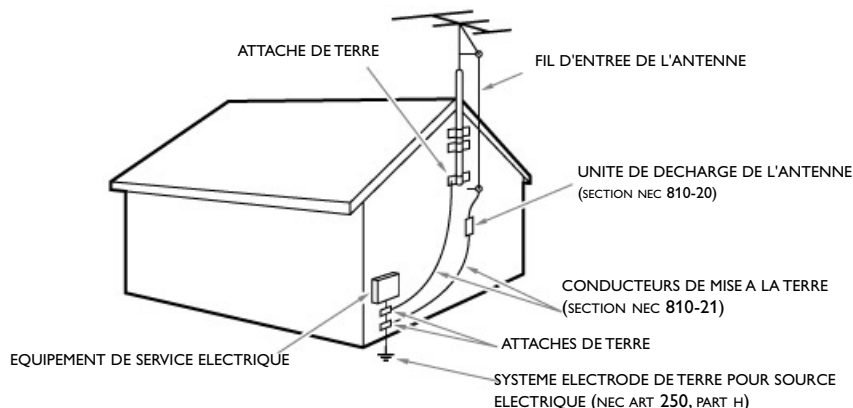

Remarque pour les installateurs de système de câble : Ce rappel s'adresse aux installateurs de système de câble afin d'attirer leur attention sur l'article 820-40 du code NEC qui indique la marche à suivre pour une mise à la terre adéquate et, en particulier, spécifie que le câble de masse doit être raccordé au système de mise à la terre du bâtiment, aussi près que possible du point d'entrée du câble.

Sommaire

1 Avertissements relatifs à la sécurité	2	11 Comment brancher et utiliser les appareils A/V	24
1.1 Généralités	2	11.1 Aperçu du panneau latéral	24
1.2 Soins de l'écran	2	11.2 Faire les branchements vidéo et audio	25
1.3 Avertissement concernant les images fixes sur l'écran du téléviseur	2	11.3 Brancher un enregistreur (VCR / DVD-R)	26
1.4 Fixation	2	11.4 Brancher un enregistreur et un deuxième appareil	26
1.5 Electric, Magnetic and Electromagnetic Fields	2	11.5 Brancher un lecteur/enregistreur DVD, Câblesélecteur, console de jeux,... avec un connecteur HDMI	26
1.6 Caractéristiques des pixels	3	11.6 Brancher un lecteur/enregistreur DVD, Câblesélecteur, console de jeux,... avec un connecteur DVI	26
1.7 Information de conformité VESA pour installation professionnelle	3	11.7 Brancher un lecteur DVD avec un connecteur S-VIDEO	27
1.8 Kensington Security Slot	3	11.8 Brancher un enregistreur et un câblesélecteur aux sorties RF	27
2 Se préparer	4	11.9 Brancher un récepteur satellite ou câblesélecteur aux sorties AV	27
2.1 Aperçu des connexions	4	11.10 Brancher un récepteur satellite ou câblesélecteur et un enregistreur aux sorties AV	27
3 Utilisation de la télécommande RC 4451	6	11.11 Brancher des sources numérique avec des connecteurs Video Component Output (YPbPr)	27
3.1 Utilisation du bouton OPTION	7	11.12 Brancher un amplificateur Cinémamaison	28
3.2 Format d'image	7	11.13 Brancher un ordinateur	28
3.3 Boutons sur le côté gauche du téléviseur	7		
3.4 Mise sous tension du téléviseur	7		
4 Première installation	8	12 Problèmes	29
5 Comment naviguer dans les menus	9	13 Glossaire	30
5.1 Introduction	9	14 Recyclage	30
5.2 Utilisation des réglages du menu TV	9	15 Information du produit	30
5.2.1 Ajuster les paramètres de visualisation et d'écoute	9		
5.2.2 Ajuster les réglages du menu Image	10	Annexes	
5.2.3 Ajuster les réglages du menu Son	11	1 - Téléviseur Philips - Format diaporama avec musique d'atmosphère	31
5.2.4 Enjoy Ambilight	12	2 - Téléviseur Philips - Caméra numérique et ports USB	32
6 Régler le menu des fonctions	13	3 - Question liées au branchement de périphériques à l'aide d'un connecteur HDMI	33
6.1 Sous-titres codés	13	4 - Mettre à niveau le logiciel du TV	34
6.2 Service sous-titres	13	Indexe	36
6.3 Service sous-titres numériques	13		
6.4 Options sous-titres numériques	13		
6.5 Arrêt programmé	14		
6.6 Verrouillage	14		
6.7 Introduire/Changer code	16		
6.8 Minuterie marche	16		
6.9 Démo	16		
7 Recherche et mémorisation des chaînes	17		
7.1 Menu Installation	17		
7.2 Sélection de la langue	17		
7.3 Sélection de la langue	17		
7.4 Définition des préférences	19		
7.5 Sélection des connexions	19		
7.6 Réglage de l'horloge	20		
7.7 Rétablir les réglages AV	20		
8 Création d'une liste de favoris	21		
8.1 Sélectionner une chaîne à partir de la liste des favoris	21		
8.2 Sélectionner une autre liste des favoris	21		
8.3 Créer ou modifier une liste de favoris	21		
9 Guide de programmation électronique	22		
10 Navigateur multimédia	22		
10.1 Afficher le contenu d'un périphérique USB	22		
10.2 Menu Navigateur multimédia	22		



Fabriqué sous licence de Dolby Laboratories. 'Dolby' 'Pro Logic' et le symbole double-D sont des marques de commerce de Dolby Laboratories.

Programmation HD

Une programmation HD est nécessaire pour obtenir une image HD !

Contactez le câblo-opérateur ou le fournisseur de télévision par satellite de votre région pour commander la programmation HDTV.

1 Avertissements relatifs à la sécurité

1.1 Généralités

⚠ N'insérez pas la fiche d'alimentation électrique dans une prise murale ou ne suspendez pas le téléviseur à un mur avant que tous les branchements ne soient faits.

- Placez ou suspendez le téléviseur là où vous le désirez, mais assurez-vous que l'air peut circuler librement par les fentes de ventilation. Laissez un espace d'au moins 10 à 15 cm (4 à 6 po) autour du téléviseur.

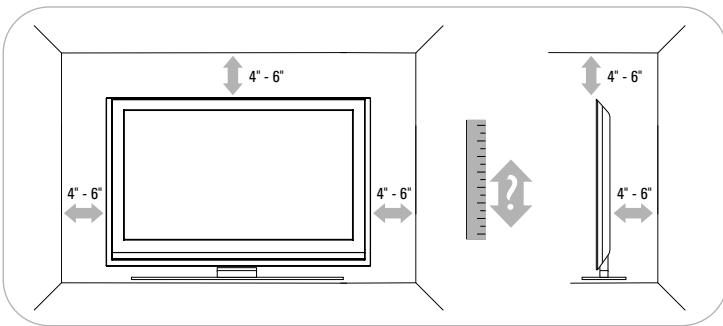

- Ne posez pas votre téléviseur sur un tapis.
- N'installez pas le téléviseur dans un espace confiné, comme par exemple une bibliothèque ou toute unité murale similaire.
- Pour éviter toute situation peu sûre, aucune flamme nue (par exemple des bougies allumées) ne doit être placée sur le téléviseur ou à proximité.
- Évitez toute exposition à la chaleur, aux rayons directs du soleil et à la pluie ou à l'eau.
- L'équipement ne doit pas être exposé à des fuites d'eau ou des éclaboussures.
- Afin d'éviter tout endommagement du cordon d'alimentation (AC) qui pourrait entraîner des risques d'incendie ou d'électrocution, ne placez jamais le téléviseur sur le cordon.

1.2 Soins de l'écran

Ne pas enlever la feuille de protection avant d'avoir entièrement installée le support sur pied ou le support mural et toutes les connexions.

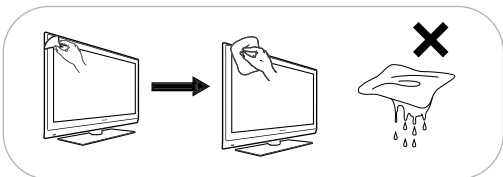

Veuillez manipuler avec soin. Utilisez exclusivement un chiffon doux pour nettoyer la face avant noire brillante du téléviseur.

Ne pas toucher, frapper ou frotter l'écran avec quoi que ce soit de dur, ce qui pourrait rayer et abîmer l'écran de façon permanente. Ne pas frotter l'écran avec un chiffon contenant un produit chimique. Ne pas toucher l'écran avec les mains nues ou avec un tissu gras (certains cosmétiques sont dangereux pour l'écran).

Débranchez le téléviseur avant tout nettoyage. Lorsque la surface devient poussiéreuse, essuyez-la légèrement avec du coton absorbant ou un autre matériau doux. N'utilisez pas d'acétone, de toluène ou d'alcool

sous peine de dommages chimiques. N'utilisez pas de nettoyant liquide ou en aérosol. Essuyez toutes gouttes (eau ou salive) éventuellement projetées sur l'écran le plus rapidement possible. Les laisser en contact prolongé avec l'écran entraînera des déformations et un estompage des couleurs.

1.3 Avertissement concernant les images fixes sur l'écran

Une caractéristique des écrans LCD est que l'affichage prolongé d'une même image peut entraîner la permanence d'une post-image à l'écran. L'utilisation normale du téléviseur est celle qui consiste à afficher des images en mouvement constant et à changer des images qui remplissent l'écran. Exemples d'images stationnaires (cette liste n'est pas exhaustive, vous pouvez expérimenter d'autres cas de figure):

- Menus TV;
- Barres noires : Lorsque des barres noires apparaissent sur la gauche et la droite de l'écran, il est recommandé de passer à un format d'image qui remplit tout l'écran;
- Logo des chaînes TV : Ces derniers présentent un problème s'ils sont lumineux et statiques. Les graphiques en mouvement ou à faible contraste sont moins susceptibles d'accélérer le vieillissement inégal de l'écran;
- Vitrophanies boursières : présentées dans le bas de l'écran du téléviseur;
- Logos des chaînes d'achats et affichage des prix: lumineux et affichés en permanence ou de façon répétée au même endroit sur l'écran du téléviseur. D'autres exemples d'images fixes sont les logos, les images d'ordinateur, l'affichage de l'heure, le télétexte et les images affichées en mode 4:3, les images ou les caractères statiques, etc.

⚠ Diminuer le contraste et la lumière lors de la visualisation. Lorsque l'affichage prolongé d'une même image pendant 10 minutes, la lumière sera diminuée automatiquement. Une image rémanente ne disparaîtra jamais complètement une fois apparue.

⚠ Vous devez tenir le plus grand compte de ces remarques car le remplacement d'un écran marqué dans les conditions ci-dessus ne peut engager la garantie.

1.4 Fixation

L'installation du téléviseur requiert des compétences spécifiques et ne doit être effectuée que par du personnel qualifié. N'essayez pas de l'effectuer vous-même. Philips décline toute responsabilité en cas de montage incorrect ou susceptible de causer un accident ou des blessures. Vérifiez si le montage mural est suffisamment solide pour satisfaire aux normes de sécurité.

⚠ Si le téléviseur est monté sur un plateau ou un bras pivotant, s'assurer que le câble d'alimentation ne subisse aucune tension lors du pivotement du téléviseur. Une tension exercée sur le câble d'alimentation pourrait desserrer les connexions, ce qui pourrait causer la formation d'arcs et provoquer un incendie.

1.5 Electric, Magnetic and Electromagnetic Fields (EMF)

- Philips Royal Electronics fabrique et vend de nombreux produits de consommation qui ont, comme tous les appareils électriques, la capacité d'émettre et de recevoir des signaux électromagnétiques.

- L'un des principes fondamentaux adoptés par la société Philips consiste à prendre toutes les mesures qui s'imposent en matière de sécurité et de santé, conformément aux dispositions légales en cours, pour respecter les normes sur les champs électriques, magnétiques et électro-magnétiques en vigueur au moment de la fabrication de ses produits.
- Philips s'est engagé à développer, produire et commercialiser des produits ne présentant aucun effet nocif sur la santé.
- Philips confirme qu'un maniement correct de ses produits et leur usage en adéquation avec la raison pour laquelle ils ont été conçus garantissent une utilisation sûre et fidèle aux informations scientifiques disponibles à l'heure actuelle.
- Philips joue un rôle actif dans le développement des normes internationales relatives à la sécurité et aux champs électromagnétiques (EMF); cet engagement lui permet d'anticiper les évolutions ultérieures en matière de normalisation afin de les intégrer avant l'heure dans ses produits.

1.6 Caractéristiques des pixels

L'écran de votre TV est fabriqué selon une technologie de haute précision et possède un grand nombre de pixels de couleur. Même s'il possède un nombre effectif de pixels de 99,999% ou davantage, des points noirs ou points lumineux brillants (rouges, verts ou bleus) peuvent constamment apparaître à l'écran. Ceci est une caractéristique propre à l'écran (dans les limites des normes industrielles courantes) et n'est pas un dysfonctionnement.

1.7 Information de conformité VESA pour installation professionnelle

⚠ Attention

Consultez un professionnel de l'installation des cinémas maison. Un montage incorrect pourrait causer des blessures ou dommages graves. Koninklijke Philips Electronics NV n'est aucunement responsable d'un mauvais montage ou d'un montage qui entraîne des accidents ou des blessures.

Votre téléviseur est adapté à un montage mural conformément à la norme VESA. Ce support n'est pas inclus. Utilisez un support VESA portant le code VESA MIS-F, 600, 400, M8.

Renseignez-vous auprès de votre revendeur.

- 1 Localisez les 4 trous de vis VESA à l'arrière du téléviseur.

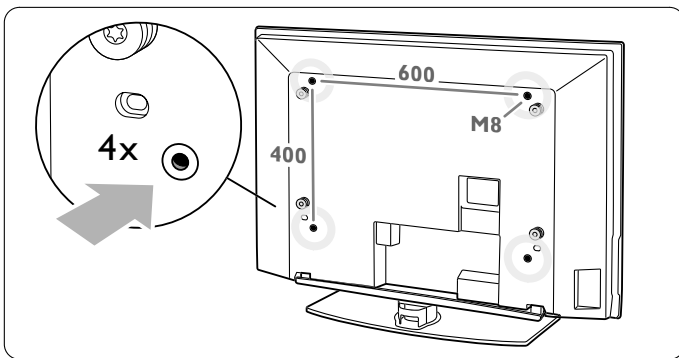

- 2 Si les disques en plastique obstruent le support VESA, vous pouvez dévisser les 4 disques.

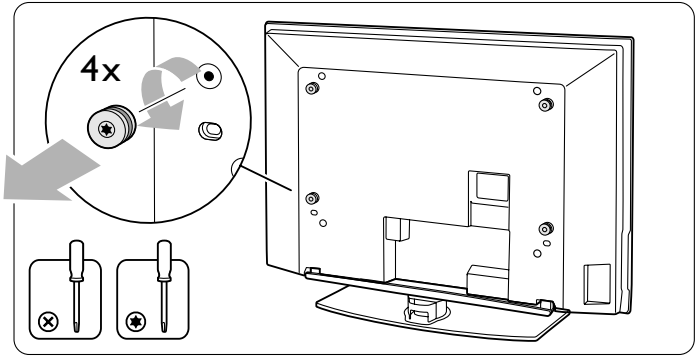

VESA, FDMI and the VESA Mounting Compliant logo are trademarks of the Video Electronics Standards Association.

1.8 Kensington Security Slot (si présent)



Votre téléviseur est équipé d'une fente de sécurité Kensington qui a pour but d'en prévenir le vol.

Il est possible de se procurer séparément un verrou Kensington. Le verrou Kensington est un câble d'acier recouvert de plastique accompagné d'un verrou. Une extrémité du câble doit être fixée à l'ouverture sur le téléviseur et verrouillée à l'aide d'un bouton spécial. L'autre extrémité est attachée à un point fixe.

® Kensington et MicroSaver sont des marques de commerce enregistrées aux É.-U. d'ACCO World Corporation; enregistrements émis et demandes en instance dans d'autres pays partout dans le monde. Toutes les autres marques de commerce enregistrées ou non appartiennent à leurs propriétaires respectifs.

2 Se préparer

Bienvenue à la grande famille des propriétaires de produits Philips.

⊕ Avant d'installer le téléviseur ou de le suspendre au mur, branchez d'abord les accessoires.

⚠ Ne pas insérer la fiche d'alimentation dans l'alimentation principale dans le bas du téléviseur et dans une prise murale avant que tous les branchements ne soient faits.

2.1 Aperçu des connexions

Vous pouvez brancher une large gamme d'appareils électroniques sur votre téléviseur. Se reporter à la Rubrique **11 Comment brancher et utiliser les appareils audio/vidéo.**

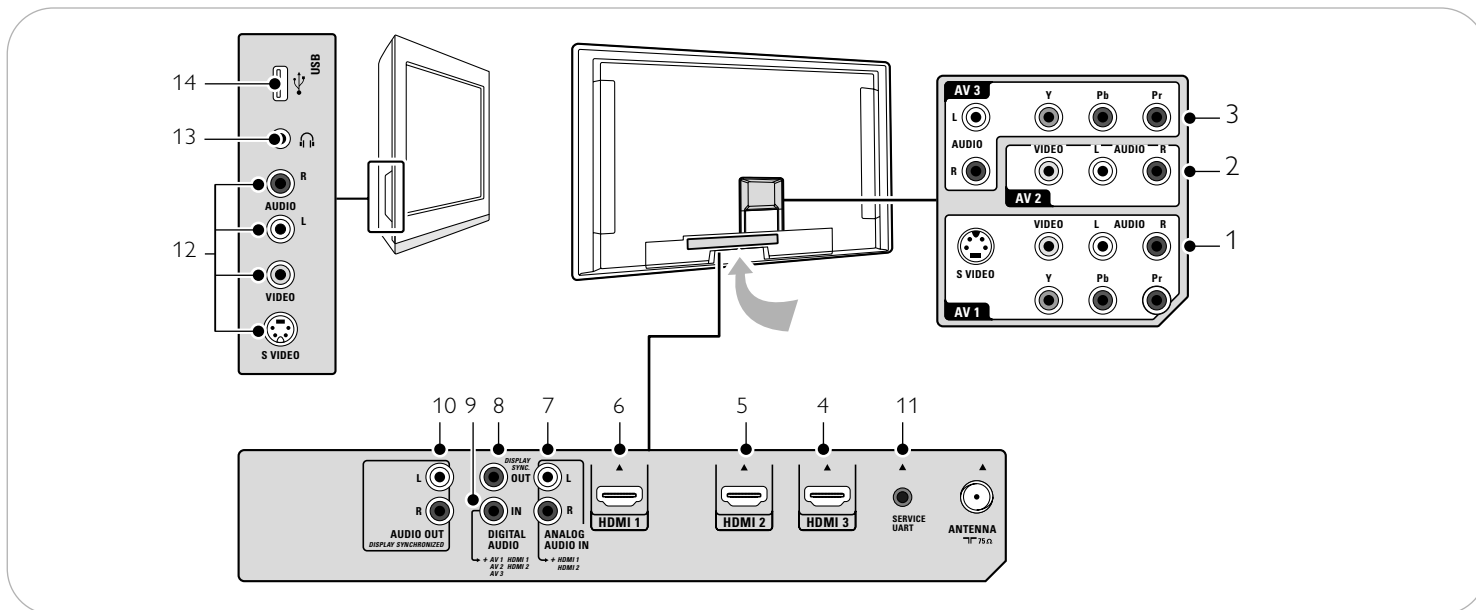

2.1.1 Connexions arrière

1-2-3 AV1 - AV2 - AV3

Pour connecter des appareils avec

- une prise S-Vidéo et des câbles audio L et R (gauche et droite)
- des appareils ayant trois prises vidéo en composantes (YPbPr) et des câbles audio analogiques L et R (gauche et droite)
- des appareils avec des câbles vidéo et audio L et R (gauche et droite).

4-5-6 **HDMI** (haute définition) Pour connecter un appareil avec une prise HDMI. Si l'appareil est muni uniquement d'une sortie DVI, se reporter au Chapitre 11.7.

7 **Analog Audio In L/R** (Entrée audio G/D)

Les appareils audio analogiques connectés à une prise HDMI.

8 **Digital Audio Out** (Sortie audio numérique) Pour connecter un amplificateur de cinémathémaison.

9 **Digital Audio In**

10 **Audio Out L/R**

11 **Service UART**

Pour utilisation uniquement par un personnel d'entretien autorisé.

⚠ **Pour installateurs/intégrateurs:** Ne pas connecter le RS232 sans appareil de rétablissement de niveau zéro.

2.1.2 Connexions latérales

12 Pour connecter des appareils vidéo ou S-Vidéo et des câbles AV Audio L et R (gauche et droite). (Par ex., : caméra, caméscope, console de jeu, audio, etc.)

13 Pour connecter des écouteurs.

14 Pour connecter un appareil USB.

2.1.3 Se brancher au téléviseur

Votre téléviseur numérique Philips vous permettra d'écouter des émissions en format numérique directement à partir du câble ou en mode de réception d'antenne. Branchez-vous directement au téléviseur, au câblosélecteur ou au récepteur satellite.

2.1.3.1 Directement au téléviseur (impossible de capter des chaînes de télévision payante)

- 1 Branchez le signal de câblodistribution ou le signal d'antenne à la prise **ANTENNA** 75 Ω dans la partie inférieure du téléviseur.

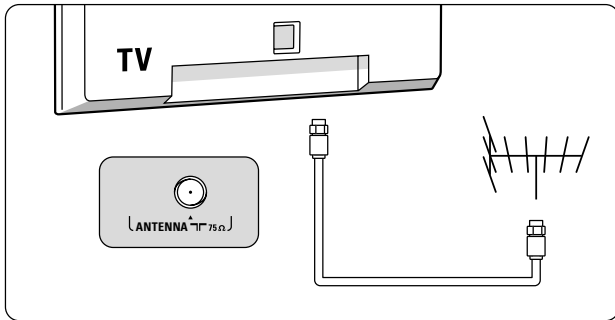

- 2 Reportez-vous à la rubrique **7.3 Mémorisation des chaînes de télévision** pour obtenir davantage de détails sur l'utilisation de la Programmation auto pour la mémorisation des chaînes.

- ⚠ Les organismes de télédiffusion passent actuellement de l'analogique au numérique. Du coup, il arrive fréquemment qu'un télédiffuseur diffuse deux chaînes, l'une analogique et l'autre numérique.
- Ce branchement fournira du son stéréo au téléviseur si la chaîne que vous regardez en diffuse.

2.1.3.2 Par l'entremise d'un câblosélecteur ou d'un récepteur satellite

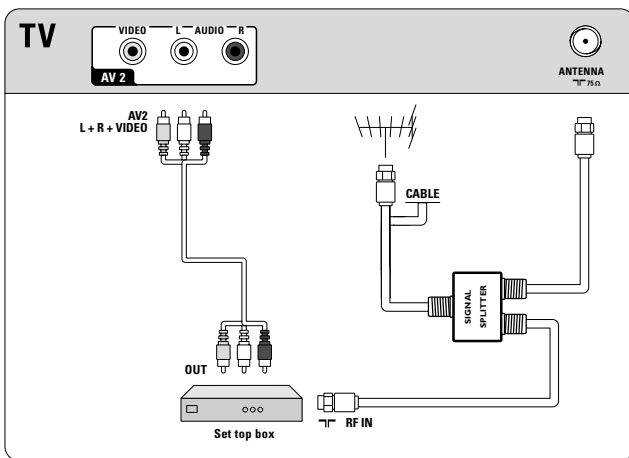

- 1 Laissez le câble de téléviseur de votre résidence dans le câblosélecteur (ou le récepteur satellite).
 - 2 Branchez le boîtier décodeur (ou récepteur satellite) à l'arrière du téléviseur en utilisant l'option de la meilleure connexion. Se reporter à la rubrique **11.2 Faire les branchements vidéo et audio**.
 - 3 Sélectionnez la source en utilisant le bouton **SELECT/INPUT** de la télécommande.
 - 4 Appuyez sur le bouton **OK** pour confirmer la sélection.
- ➦ Pour obtenir de plus amples renseignements, veuillez vous reporter au manuel du câblosélecteur (ou du récepteur satellite).

⚠ Visualisation de programmes de télévision par câble ne nécessitant pas le câblosélecteur

Étant donné que vous avez connecté le signal TV par câble directement au syntoniseur du téléviseur, vous pouvez aussi regarder des programmes en clair en vous syntonisant simplement sur la chaîne voulue. Vous devez toutefois utiliser au préalable la Programmation auto pour mémoriser les chaînes dans le téléviseur. Se reporter à la Rubrique 7.3. Ce branchement fournira du son stéréo au téléviseur si la chaîne que vous regardez en diffuse.

2.1.4 Brancher l'alimentation principale

- ⚠ Assurez-vous que la tension d'alimentation correspond à la tension indiquée sur l'étiquette à l'arrière du téléviseur.

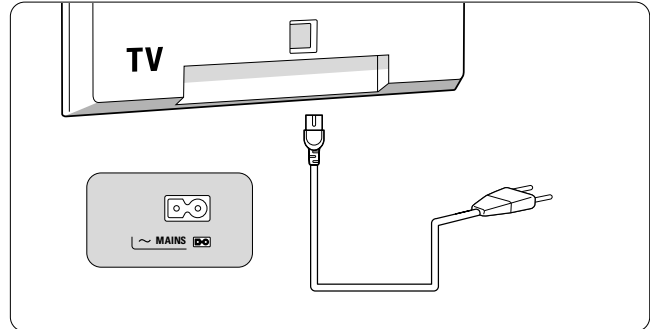

Communiquez avec votre vendeur local si la tension est différente.

- ⚠ S'assurer que le câble d'alimentation est complètement inséré dans le secteur du téléviseur et dans la prise murale.

2.1.5 Télécommande

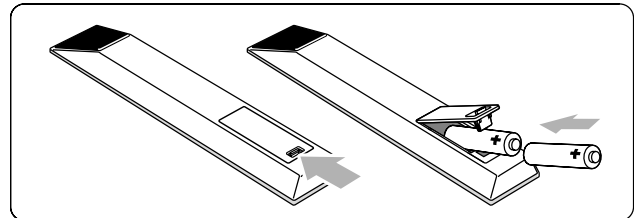

Introduisez les deux piles fournies (Type R03-1,5V). Assurez-vous que les extrémités (+) et (-) des piles sont correctement alignées (repère à l'intérieur du boîtier).

3 Utilisation de la télécommande RC 4451

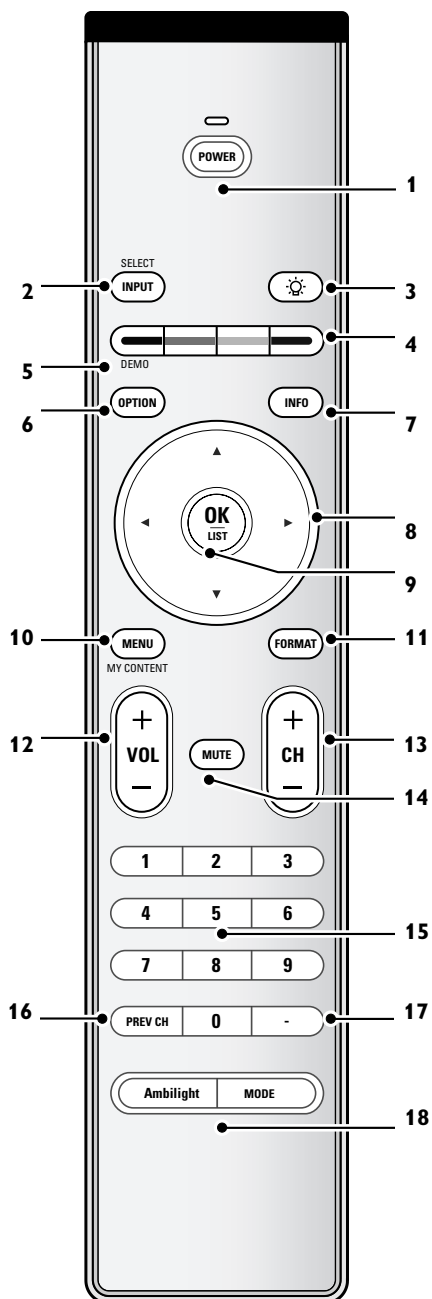

Dû à la sensibilité de la télécommande, vous pouvez constater un retard au démarrage de la TV. Mais après quelques instants votre télécommande marchera de nouveau parfaitement.

1 POWER

Appuyez pour allumer/éteindre.

2 SELECT/INPUT

Appuyez de manière répétée afin de sélectionner **AV1, AV2, AV3, HDMI 1, HDMI 2, HDMI 3, Side** ou **Chaînes de télévision** en fonction du branchement des périphériques.

3 Bouton de rétroéclairage

Appuyez sur le bouton Select plus de 2 secondes. Le rétroéclairage des boutons **CH**, **MUTE** et les boutons numériques sont rétroéclairés pendant 5 secondes après avoir appuyé sur le bouton.

4 Boutons colorés

Les boutons colorés s'affichent à l'écran lorsque des fonctions y sont associées.

5 DEMO

Démo marche/arrêt.

6 OPTION

Pour ouvrir et fermer le menu d'accès rapide qui contient quelques options utilisées fréquemment, par exemple Sous-titres codés, Format d'image,... Se reporter à **3.1 Utilisation du bouton Option**.

7 INFO

Affichage d'informations : Appuyez pour afficher (si disponibles) les informations de la chaîne et du programme sélectionnés ou de l'appareil accessoire.

8 Boutons du curseur

Appuyez sur les boutons haut/bas et gauche/ droite du curseur pour naviguer dans les menus.

9 OK/LIST

- permet d'activer un réglage
- Permet d'afficher la liste des chaînes mémorisées (conformément à la sélection effectuée en mode Installation - Antenne ou Câble, se reporter à la rubrique **7.3 Mémorisations des chaînes de télévision**.)
- Débute la lecture du contenu affiché par le navigateur multimédia. Se reporter à la rubrique **10 Navigateur multimédia**.

10 MENU/MY CONTENT

Menu réglages Marche/Arrêt. Se reporter à la rubrique **5.2 Utilisation des réglages du menu TV**.

11 FORMAT

Se reporter à la rubrique **3.2 Format d'image**.

12 Volume

Appuyez sur + ou - pour régler le volume.

13 Sélection des chaînes

- Permet de naviguer dans les chaînes de télévision ou les sources enregistrées et marquées dans la liste des chaînes favorites (se reporter à la Rubrique **8 Création d'une liste de favoris**;
- Permet de naviguer rapidement dans la liste des menus;
- Pour choisir entre les chaînes de télévision par antenne ou par câble, vous devez d'abord effectuer votre sélection dans le menu Réglages, se reporter à la Rubrique **7.3 Mémorisation des chaînes de télévision**.

14 MUTE

Permet de couper/rétablir le son.

15 Boutons numériques

Permet de sélectionner une chaîne de télévision.

16 PREV CH

Appuyez sur ce bouton pour basculer de la chaîne actuellement visualisée à la chaîne visualisée précédente et vice versa.

17 - Tapez le tiret (-) pour les chaînes numériques.

18 Ambilight

- **Ambilight**: appuyez pour mettre sous ou hors tension le mode ambilight.
- **MODE**: appuyez à plusieurs reprises pour basculer entre les divers modes d'éclairage ambiant: Couleur, Décontracté, Moyen, dynamique. Se reporter à la Rubrique **5.2.4 Ambilight**.

3.1 Utilisation du bouton OPTION

Le bouton **OPTION** vous permet d'afficher le menu d'accès rapide qui vous amène directement à certaines fonctions et options de menu.

- 1 Appuyez sur le bouton **OPTION**.
 - Le menu d'accès rapide s'affiche alors.

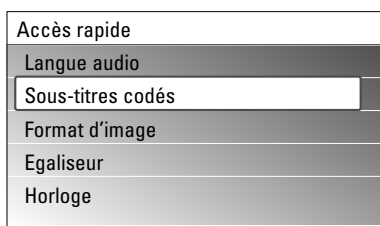

- 2 Appuyez sur le curseur haut/bas pour sélectionner un élément du menu.
- 3 Appuyez sur le bouton **OK** pour passer à l'élément du menu sélectionné dans le menu TV (à l'exception de l'option horloge).
- 4 Utilisez les boutons du curseur pour faire une sélection.
- 5 Appuyez sur le bouton **OPTION** pour quitter.

Langue audio

Se reporter à la rubrique **5.2.3 Ajuster les réglages du menu Son**.

Sous-titres codés

Se reporter à la rubrique **6 Ajuster les réglages du menu Options**.

Format d'image

Se reporter à la rubrique **5.2.2 Ajuster les réglages du menu Image**, ou à la rubrique **3.2 Format d'image**.

Egaliseur

Se reporter à la rubrique **5.2.3 Ajuster les réglages du menu son**.

Horloge

Sélectionner pour activer/désactiver l'affichage de l'horloge à l'écran.

5.3.4 Format plein écran

Cette fonction vous permet de supprimer les barres noires situées sur les côtés ou en haut et en bas de l'image. Vous pouvez changer le format de l'image afin que celle-ci remplisse tout l'écran.

- 1 Appuyez sur **FORMAT** pour accéder au menu Format d'image.
- 2 Appuyez sur **▲** ou **▼** pour sélectionner l'un des formats d'image disponibles.
- 3 Si nécessaire, appuyez sur **▲** pour faire apparaître les sous-titres.

- ⊕ **Conseil:** Le réglage **Automatique** est recommandé pour réduire la distorsion.

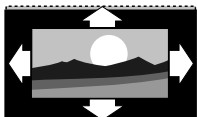

Automatique (Pas pour PC)

Élargit automatiquement l'image afin qu'elle remplisse tout l'écran. Les sous-titres restent visibles.

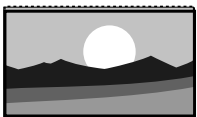

Panoramique (Pas pour HD)

Supprime les barres noires situées sur les côtés de l'image en diffusion 4:3. La distorsion est minime.



4:3 (Pas pour HD)

Affiche le format usuel 4:3.

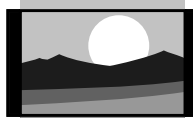

Ext. image 14:9 (Pas pour HD)

Redimensionne le format 4:3 pour obtenir un format 14:9.

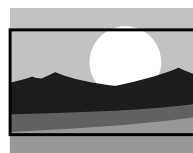

Ext. image 16:9 (Pas pour HD)

Redimensionne le format 4:3 pour obtenir un format 16:9.

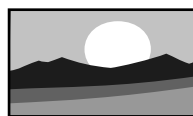

Plein écran 16:9

Étire le format 4:3 pour obtenir un format 16:9.



Non mis à l'échelle (HD et PC uniquement)

Définition maximum. Les bords peuvent être distordus. Des barres noires peuvent apparaître sur les images provenant de votre PC.

- ⓘ **Remarque:** N'oubliez pas d'attribuer un nom à la connexion dans le menu Connexions. Voir section 7.4.3 Nom des périphériques.

3.3 Boutons sur le côté gauche du téléviseur

Si vous perdez ou cassez votre télécommande, vous pouvez toujours modifier certains réglages de base au moyen des boutons situés sur le côté gauche du téléviseur.

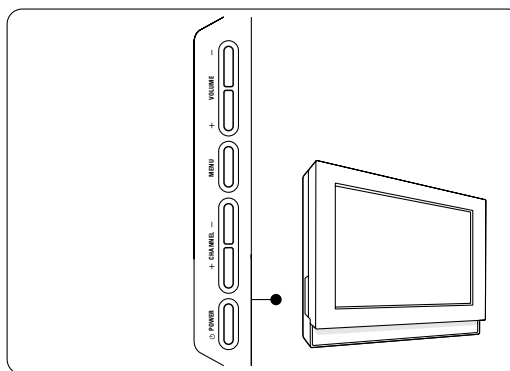

Appuyez sur l'interrupteur **POWER** (🔌) pour mettre le téléviseur sous tension (ON).

Le bouton **MENU** peut être utilisé pour «appeler» le menu Réglages sans la télécommande.

Utiliser les boutons + et - du **VOLUME** pour ajuster le volume et les boutons + et - du **CHANNEL** pour visualiser les chaînes de télévision et sources stockées et inscrites dans les listes de chaînes favorites (Favorite).

3.4 Mise sous tension du téléviseur

- Appuyez sur l'interrupteur (🔌) du côté gauche du téléviseur.
 - Un voyant s'allume sur l'avant du téléviseur.
- Appuyez sur le bouton **+CH-** ou sur le bouton **POWER** de la télécommande.

- ⚠ La toute première fois (uniquement la première fois) où vous mettre le téléviseur sous tension, vous verrez un écran de bienvenue suivi de la procédure d'installation. Reportez-vous à la rubrique **4 Installation initiale**.

4 Première installation

Cette procédure se compose d'une série d'écrans qui indiquent les étapes à suivre pour installer le téléviseur. Suivez les instructions à l'écran.

- ❗ Si le téléviseur a déjà fait l'objet d'une installation et/ou si vous souhaitez modifier les réglages de première installation, passez à la Rubrique **5.2 Utilisation des réglages du menu TV**.

Étape 1 - Sélectionnez la langue d'affichage à l'écran

Après l'écran de bienvenue, vous êtes invité à sélectionner la langue d'affichage des menus. La langue du titre et des informations affichées change continuellement.

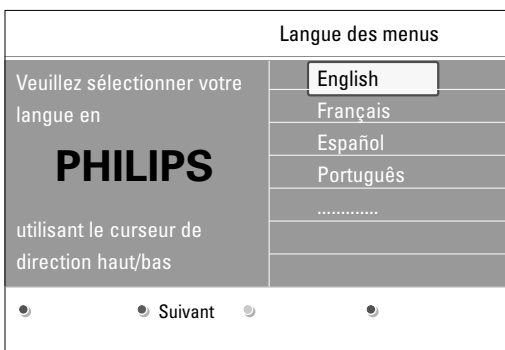

- 1 Appuyez sur les curseurs haut et bas pour sélectionner votre langue.
- 2 Appuyez sur le bouton **OK** de votre télécommande.
- 3 Suivez les instructions à l'écran pour continuer.

Étape 2 - Terminez la procédure initiale d'installation du téléviseur

- 1 Appuyez sur le bouton vert de la télécommande pour démarrer l'installation des chaînes.

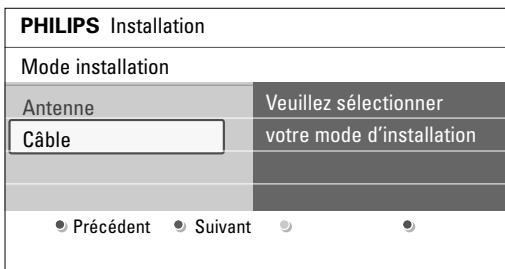

- 2 Sélectionnez **Câble** ou **Antenne** dans le mode d'installation et appuyez sur le bouton vert.
 - Lorsque vous sélectionnez **Antenne**, le téléviseur détectera les signaux d'antenne et recherchera les chaînes de télévision hertziennes (NTSC et ATSC) disponibles dans votre zone.
 - Lorsque vous sélectionnez **Câble** le téléviseur détectera les signaux émis par votre câblopérateur et recherchera les chaînes de télévision par câble (NTSC, ATSC, QAM modulé) disponibles dans votre zone.
- 3 Appuyez sur le bouton vert de la télécommande pour démarrer l'installation automatique des chaînes.
 - Toutes les chaînes de télévision sont recherchées et mémorisées automatiquement. Ce processus prend quelques minutes. Une fois la recherche terminée, le menu indique le nombre de chaînes numériques et analogiques trouvées.

- ❗ Si vous choisissez d'installer les chaînes plus tard, se reporter à la rubrique **7.3, Mémorisation des chaînes de télévision** pour sélectionner **Programmation auto** pour rechercher les chaînes disponibles.

- 4 Appuyez sur le bouton rouge une fois la recherche terminée.

Étape 3 - Assistant configuration: sélection des paramètres TV

L'assistant de paramétrage assiste dans la sélection des paramètres préférés d'image, de son et de luminosité. Enfin, on obtiendra un paramétrage complet satisfaisant.

- 1 Appuyez sur le bouton vert de la télécommande pour accéder au menu de l'**Assistant configuration**.

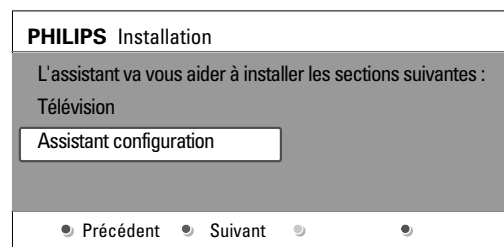

- 2 Sélectionnez votre lieu d'installation à l'aide du curseur haut et bas.

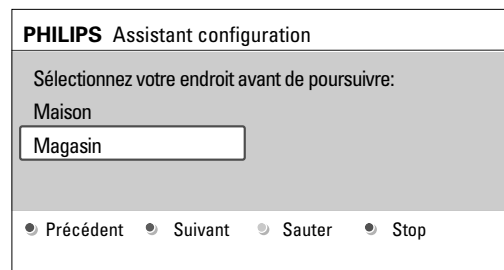

- L'Assistant configuration s'affiche lorsque vous choisissez **Maison**.
 - L'Assistant configuration est ignoré si vous choisissez **Magasin**. Les paramètres TV de l'image, du son et d'Ambilight seront réglés sur une valeur prédéfinie.
- 3 Appuyez sur le bouton vert pour continuer.
 - 4 Appuyez à chaque fois sur le curseur gauche et droit pour sélectionner l'écran de votre choix.
 - 5 Appuyez à chaque fois sur le bouton vert pour confirmer votre sélection et passer à l'écran suivant.
 - Les éléments suivants se présenteront les uns après les autres. L'en-tête indique le nombre d'écrans traités ainsi que le nombre d'écrans total.
 - 6 Une fois terminé, appuyez deux fois sur le bouton vert pour mémoriser les réglages et retourner au menu Installation TV.

- ❗ Si vous ignorez ou arrêtez l'Assistant configuration, les réglages standard choisis pour vous par Philips sont sélectionnés d'office.

- 7 Appuyez sur le bouton rouge pour terminer la procédure de première installation et afficher la première chaîne TV mémorisée.

- ❗ Vous pouvez modifier ou réinitialiser tous les réglages ou un réglage en particulier pour les rubriques Image, Son et Ambilight dans le menu Paramètres TV. Se reporter à la rubrique **5.2.1 Ajuster les paramètres de visualisation et d'écoute**. Pour modifier les réglages des fonctions TV spéciales, des options et des accessoires, se reporter à la rubrique **6 Modification des réglages du menu Options**.

5 Comment naviguer dans les menus

5.1 Introduction

Des instructions, des textes d'aide et des messages s'affichent sur votre téléviseur lorsque vous utilisez les menus ou essayez d'effectuer une opération. Veuillez suivre les instructions et lire les textes d'aide relatifs à l'élément mis en surbrillance.

Les boutons de couleur en bas de l'écran correspondent aux différentes opérations pouvant être exécutées.

Appuyez sur le bouton de couleur correspondant de la télécommande pour effectuer l'opération demandée.

1 Appuyez sur le bouton **MENU** de la télécommande.

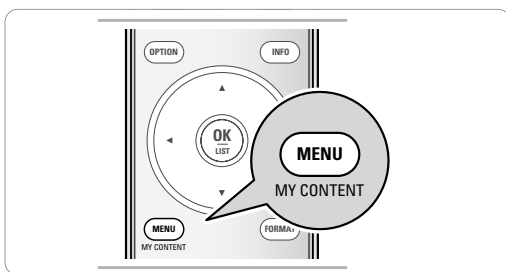

▷ Le menu principal s'affiche à l'écran.

Télévision	Menu TV
	Liste des chaînes
	Guide des programmes
Multimédia	Périphérique USB 1

- **Menu TV** vous permet d'accéder au menu TV. Voir ci-dessous.

- **Liste des chaînes** vous permet d'accéder à la liste des chaînes de télévision et de créer jusqu'à quatre listes de favoris pour vos chaînes de télévision préférées. Se reporter à la rubrique **8 - Création d'une liste de favoris**.

- **Guide des programmes** permet d'afficher des informations détaillées au sujet des émissions numériques de télévision.

- **Multimédia** vous permet d'accéder au navigateur multimédia. Vous pouvez ainsi afficher vos fichiers multimédias personnels (vidéo, images, audio). L'option Multimédia est uniquement disponible lorsqu'un périphérique USB est connecté. Se reporter à la rubrique **10 Navigateur Multimédia**.

2 Sélectionnez une rubrique du menu en le mettant en surbrillance à l'aide du curseur haut et bas.

3 Utilisez le curseur droit pour accéder à l'élément de menu en surbrillance.

▷ Le panneau droit indique le contenu de l'option de menu mise en surbrillance.

4 Sélectionnez une rubrique du menu à l'aide du curseur haut et bas.

Menu TV	Paramètres TV
Paramètres TV	Assistant configuration
Options	Remettre aux valeurs sta..
Installation	Image
Mise à niveau logiciel	Son
	Ambilight
Info	

- **Paramètres TV** vous permet de définir les réglages de l'image, du son et d'Ambilight à votre convenance

- **Options** vous permet de contrôler les réglages des options TV spéciales

- **Installation** vous permet de

- sélectionner la langue du menu;

- rechercher et mémoriser vos chaînes de TV;

- procéder à une installation de base des chaînes numériques ATSC;

- définir ou modifier différentes options spéciales;

- sélectionner des équipements périphériques connectés;

- rétablir les pré-réglages d'usine d'image, de son et d'Ambilight;

- mettre à jour le logiciel du téléviseur.

- **Mise à niveau logiciel** permet de mettre à jour le logiciel.

5 Utilisez le curseur droit pour accéder à l'option de menu en surbrillance.

▷ Le contenu du panneau droit s'affiche dans le panneau gauche ; le panneau droit indique alors le contenu de la nouvelle option mise en surbrillance dans le panneau gauche.

1 Dans certains cas, il est important de pouvoir visualiser l'image pendant les réglages. En effet, lorsque le panneau droit est en surbrillance, les autres options de menu sont masquées. Si vous appuyez sur le curseur gauche, les options de menu masquées réapparaissent et le panneau gauche est de nouveau mis en surbrillance.

6 Appuyez sur le bouton **MENU** pour quitter le menu principal.

5.2 Réglages du menu TV

Le menu TV vous permet d'accéder aux réglages et aux préférences et de les modifier, au cas où vous souhaiteriez modifier les réglages de première installation et/ou contrôler les réglages des fonctions TV spéciales, des options et des périphériques.

5.2.1 Adjust viewing and listening settings

1 Press the **MENU** button on the remote control.

▷ The main menu appears on the screen.

Télévision	Menu TV
	Liste des chaînes
	Guide des programmes
Multimédia	Périphérique USB 1

2 Sélectionnez **Menu TV** et appuyez sur le curseur droit.

▷ Le menu TV s'affiche.

Menu TV	Paramètres TV
Paramètres TV	Assistant configuration
Options	Remettre aux valeurs sta..
Installation	Image
Mise à niveau logiciel	Son
	Ambilight
Info	

3 Sélectionnez **Paramètres TV** et appuyez sur le curseur droit.

▷ Le menu Paramètres TV passe à gauche.

4 Appuyez sur le bouton **MENU** pour quitter le menu.

Trois méthodes différentes permettent de faciliter la modification des réglages du téléviseur.

A. L'Assistant configuration vous permet de modifier vos réglages en toute simplicité

Appuyez sur le bouton vert après chaque sélection pour la valider.

- 1 Sélectionnez **Assistant configuration** et appuyez sur le curseur droit.
 - ▷ Vous êtes invité à sélectionner vos réglages d'image, du son et d'Ambilight sur différents écrans divisés ou pleins, afin d'obtenir un réglage correspondant à vos préférences. Voir Rubrique **4 Première installation, Étape 3 - Assistant configuration.**
- 2 Appuyez sur le bouton vert pour retourner au menu TV.

B. Utilisation de réglages standard

Cette option vous permet de sélectionner un des réglages de visualisation et d'écoute standard.

- 1 Sélectionnez **Remettre aux valeurs standard** et appuyez sur le curseur droit.
 - ▷ Vous voyez apparaître un menu qui vous permet de sélectionner un des préréglages d'usine de visualisation et d'écoute.

Menu TV	
Paramètres TV	Remettre aux valeurs st..
Assistant configuration	Actuels
Remettre aux valeurs sta..	Naturel(le)
Image	Vive
Son	Film
Ambilight	
Info	

- ▷ **Actuels** affiche vos réglages de visualisation et d'écoute actuels.
- ▷ En sélectionnant **Naturel(le)**, vous affecterez aux réglages d'image et de son les valeurs standards recommandées. Ce réglage offre dans la plupart des cas un affichage parfaitement équilibré.
- ▷ En sélectionnant **Vive**, vous affecterez des valeurs riches aux réglages d'image et de son et bénéficierez ainsi pleinement des caractéristiques techniques de votre téléviseur.
- ▷ En sélectionnant **Film**, vous obtiendrez des réglages d'image et de son recréant le plus fidèlement possible le contenu de la source.

- 2 Appuyez sur le bouton vert pour mémoriser le réglage sélectionné.

C. Réglages individuels de l'image, du son et d'ambilight

- Sélectionnez Image, Son ou Ambilight, puis appuyez sur le curseur droit.
 - ▷ Un menu permettant le réglage fin de l'image, du son et d'Ambilight s'affiche.
 - ▷ Pour modifier les réglages de l'image, voir Rubrique **5.2.2 Ajuster les réglages du menu Image.**
 - ▷ Pour modifier les réglages de l'image, voir Rubrique **5.2.3 Ajuster les réglages du menu Son.**
 - ▷ Pour modifier les réglages d'Ambilight, voir Rubrique **5.2.4 Ambilight**

5.2.2 Ajuster les réglages du menu Image

Le menu Image contient les réglages qui influent sur la qualité de l'image.

- 1 Appuyez sur le bouton **MENU** de la télécommande.
 - ▷ Le menu principal s'affiche.
- 2 Sélectionnez **Menu TV** et appuyez sur le curseur droit.
 - ▷ Le menu TV passe à gauche.
- 3 Sélectionnez **Paramètres TV** et appuyez sur le curseur droit.
 - ▷ Le menu Paramètres TV passe dans le panneau de gauche.

- 4 Sélectionnez **Image** et appuyez sur le curseur droit.
 - ▷ Le menu Image passe dans le panneau de gauche.

Menu TV	
Paramètres TV	Image
Assistant configuration	Contraste
Remettre aux valeurs sta..	Lumière
Image	Couleur
Son	Teinte
Ambilight	Définition
	Température couleur
	Perfect Pixel HD
	120 Hz Clear LCD
	Contraste dynamique
	Réduction sonore
	Réduction artefact MPEG
	Couleurs renforcées
	Active Control
	Senseur lumière
	Format d'image
Info	

- 5 Appuyez sur les curseurs haut et bas pour sélectionner les options du menu Image.
- 6 Appuyez sur le curseur droit pour accéder à une option du menu Image.
- 7 Modifiez les réglages à l'aide du curseur.
- 8 Appuyez sur le curseur gauche pour revenir au menu Image.

Contraste

Permet de régler l'intensité des zones vives de l'image en laissant les zones sombres inchangées.

Lumière

Permet de régler le niveau de luminosité de l'image entière, ce qui affectera principalement les zones les plus sombres de l'image.

Couleur

Permet de régler le niveau de saturation des couleurs selon vos préférences personnelles.

Teinte

Vous permet d'ajuster les couleurs (tons) de l'image.

Définition

Permet de régler la netteté des détails de l'image.

Température couleur

Permet d'augmenter ou de diminuer les réglages de couleur **Chaud** (rouge) et **Froid** (bleu) selon vos préférences personnelles

- Sélectionnez **Froid** pour donner aux couleurs blanches une teinte bleue, **Normal** pour leur donner une teinte neutre et **Chaud** pour leur donner une teinte rouge.
- Sélectionnez **Sur mesure** pour effectuer un réglage personnalisé dans l'option de menu Température couleur sur mesure.

- 1 Appuyez sur le bouton vert.
 - ▷ La boîte de dialogue **Température couleur sur mesure** s'affiche à l'écran. Cette option permet de peaufiner le point blanc (**WP**) et le niveau de noir (**BL**) de l'image.
- 2 Sélectionnez et modifiez les réglages suivants à l'aide du curseur:
 - R-WP** : vous permet de personnaliser le température couleur en modifiant le niveau de rouge du point blanc de l'image.
 - G-WP** : vous permet de personnaliser le température couleur en modifiant le niveau de vert du point blanc de l'image.
 - B-WP** : vous permet de personnaliser le température couleur en modifiant le niveau de bleu du point blanc de l'image.

R-BL : vous permet de personnaliser le température couleur en modifiant le rouge du niveau de noir de l'image.

G-BL : vous permet de personnaliser le température couleur en modifiant le vert du niveau de noir de l'image.

3 Utiliser les boutons de couleur pour réinitialiser les paramètres prédéfinis.

4 Appuyez sur le bouton rouge ou sur le curseur gauche pour revenir au menu Image.

Perfect Pixel HD

Le réglage Perfect Pixel HD est idéal. L'image est entièrement traitée afin d'optimiser chaque pixel, améliorant ainsi le contraste, la définition, l'intensité, ainsi que la reproduction et la vivacité des couleurs pour chaque source, y compris la Haute définition.

○ Sélectionnez **Marche** ou **Arrêt** pour activer/désactiver Perfect Pixel HD.

120 Hz Clear LCD (si présent)

120 Hz Clear LCD restitue les images en mouvement en améliorant la résolution, le niveau du noir, le contraste, et produit une image stable avec un grand angle de vue.

○ Sélectionnez **Marche** ou **Arrêt**.

Contraste dynamique

Cette option renforce automatiquement le contraste dans les zones d'image plus sombres et plus vives alors que l'image à l'écran change.

○ Dans la plupart des cas, sélectionnez **Médium**. Il peut être souhaitable de choisir **Minimum**, **Maximum** ou **Arrêt**.

Réduction sonore

Réduction sonore filtre et diminue automatiquement le bruit des images. La qualité de l'image est donc améliorée lorsque les signaux sont faibles.

○ Sélectionnez **Arrêt**, **Minimum**, **Médium** ou **Maximum** en fonction du niveau de bruit de l'image.

Réduction artefact MPEG

Réduction artefact MPEG activée permet de fluidifier les transitions des contenus numériques.

○ Sélectionnez **Marche** ou **Arrêt**.

Couleurs renforcées

Permet de contrôler automatiquement le renforcement du vert et l'étiement du bleu. Les couleurs sont plus vives.

○ Sélectionnez **Arrêt**, **Minimum**, **Médium** ou **Maximum**.

Active Control

Le téléviseur mesure et corrige en permanence tous les signaux qu'il reçoit afin d'obtenir la meilleure image possible.

○ Sélectionnez **Marche** ou **Arrêt** pour activer/désactiver la fonction Active control.

Senseur lumière

Lorsqu'il est activé, le senseur de lumière définit automatiquement l'image et les réglages Ambilight afin de garantir un affichage parfait en fonction des conditions d'éclairage de la pièce.

○ Sélectionnez **Marche** ou **Arrêt**.

Format d'image

Se reporter à la Rubrique **3.2 Format plein écran**.

5.2.3 Ajuster les réglages du menu Son

Le menu Son contient les réglages qui influent sur la qualité du son.

1 Appuyez sur le bouton **MENU** de la télécommande.

▷ Le menu principal s'affiche.

2 Sélectionnez **Menu TV** et appuyez sur le curseur droit.

▷ Le menu TV passe à gauche.

3 Sélectionnez **Paramètres TV** et appuyez sur le curseur droit.

▷ Le menu Paramètres TV passe dans le panneau de gauche.

4 Sélectionnez **Son** et appuyez sur le curseur droit.

▷ Le menu Son passe dans le panneau de gauche.

Menu TV	
Paramètres TV	Son
Assistant configuration	Égaliseur
Remettre aux valeurs st..	Volume
Image	Balance
Son	Langue audio
Ambilight	Changer audio
	Mono/Stéréo
	Mode son
	Volume du casque
	Ajust. autom. du volume
	Delta volume
	Auto surround
Info	

5 Appuyez sur les curseurs haut et bas pour sélectionner les options du menu Son.

6 Appuyez sur le curseur droit pour accéder à une option du menu Son.

ⓘ Selon le signal d'entrée, il est possible que certaines options de menu ne puissent pas être sélectionnées.

7 Modifiez les réglages à l'aide du curseur.

8 Appuyez sur le curseur gauche pour revenir au menu Son.

Égaliseur

Permet de sélectionner un des paramètres prédéfinis pour l'égalisateur: **Standard**, **Parole**, **Multimédia** ou **Musique**.

Menu TV/Paramètres TV	
Son	Égaliseur
Égaliseur	
Volume	
Balance	
Langue audio	
Changer audio	
Mono/Stéréo	
.....	
Info	

Utiliser les boutons de couleur pour effectuer la sélection.

Utiliser les boutons de curseur pour ajuster la réponse de fréquence au choix convenable.

⊕ Cette fonction est également accessible via le bouton **OPTION** de la télécommande. Voir Rubrique **3.1 Utilisation du bouton Option**.

Volume

Permet de régler le niveau sonore.

Balance

Permet de régler la sortie audio des haut-parleurs gauche et droit pour obtenir une reproduction stéréo optimale.

Langue audio

Permet de sélectionner une langue son dans la liste des langues disponibles pour l'émission numérique en cours.

ⓘ Si plusieurs langues son sont disponibles, sélectionnez-en une. Pour modifier la langue son de manière définitive, utilisez le menu Langue du menu Installation, voir Rubrique **7.2 Sélectionnez votre langue**.

⊕ Cette fonction est également accessible via le bouton **OPTION** de la télécommande. Voir Rubrique **3.1 Utilisation du bouton OPTION**.

Changer audio (uniquement sélectionnable avec des signaux analogiques)
Vous offre la possibilité d'alterner entre le programme audio Principal ou Secondaire. (SAP) si disponible.

Mono/Stéréo

Permet de sélectionner, pour chaque chaîne, un son **Mono** ou **Stéréo**, lorsqu'une émission analogique est disponible en stéréo.

Mode son

Permet de sélectionner les modes de reproduction spatial ou surround selon les signaux de diffusion ou les signaux d'entrées externes reçus.

Volume du casque

Permet de contrôler le volume sonore du casque.

Ajustement automatique du volume

Réduit automatiquement les différences de volume entre chaînes et programmes, offrant un niveau général plus constant. Réduit également la dynamique du son.

Delta volume

Permet de rectifier toute différence de volume permanente entre chaînes ou sources externes.

❗ Changer les chaînes à l'aide des boutons numériques ou du bouton **CH-** ou **+**.

Auto surround

Lorsque cette fonction est réglée sur **Marche**, le téléviseur sélectionne automatiquement le meilleur mode de son surround émis par le télédiffuseur.

5.2.4 Ambilight

Le menu Ambilight contient les réglages permettant de contrôler le rétroéclairage d'ambiance. Le rétroéclairage d'ambiance offre une visualisation plus décontractée et améliore la qualité perçue de l'image. L'analyse du contenu de l'image permet d'adapter en permanence les couleurs. L'éclairage peut être défini sur une couleur fixe ou sur différentes nuances de blanc.

- 1 Appuyez sur le bouton **MENU** de la télécommande.
 - Le menu principal s'affiche.
- 2 Sélectionnez **Menu TV** et appuyez sur le curseur droit.
 - Le menu TV passe à gauche.
- 3 Sélectionnez **Param. TV** et appuyez sur le curseur droit.
 - Le menu Param. TV passe dans le panneau de gauche.
- 4 Sélectionnez **Ambilight** et appuyez sur le curseur droit.
 - Le menu Ambilight passe dans le panneau de gauche.

Menu TV	
Paramètres TV	Ambilight
Assistant configuration	Ambilight
Remettre aux valeurs sta..	Lumière
Image	Mode
Son	Couleur
Ambilight	Séparation
	Renforc. couleur
	Balance
Info	

- 5 Appuyez sur le curseur haut et bas pour sélectionner les éléments du menu Ambilight.

6 Appuyez sur le curseur droit pour accéder à l'élément du menu Ambilight.

7 Modifiez les réglages à l'aide des boutons de curseur.

8 Appuyez sur le curseur gauche pour revenir au menu Ambilight.

Ambilight

Permet d'activer ou de désactiver l'éclairage à l'arrière du téléviseur.

- Sélectionnez **Arrêt** pour désactiver l'éclairage d'ambiance et réduire la luminosité de toutes les autres options du menu Ambilight.
- Sélectionnez **Marche** pour régler la luminosité de l'éclairage d'ambiance. Ajustez les réglages de lumière à l'aide des menus ci-dessous.

Lumière

Permet de régler la luminosité de l'éclairage d'ambiance.

Mode

Permet de choisir un éclairage de fond constant ou non correspondant aux images affichées à l'écran.

- Sélectionnez les options Couleur, Décontracté, Moyen ou Dynamique à l'aide des boutons de curseur.
 - **Couleur** : l'éclairage est constant, selon les réglages du menu des couleurs ci-dessous. Permet un réglage manuel fin des éléments suivants du menu Ambilight.
 - Les options **Décontracté**, **Moyen** et **Dynamique** adaptent de manière dynamique la luminosité et la couleur au contenu de l'écran. Cette sélection affecte la vitesse déterminant l'expérience de la visualisation. Par exemple :
 - En mode **Décontracté**, la vitesse d'évolution de la luminosité et de la couleur, telle qu'elle est prédéfinie en usine, est régulière et douce, pour une immersion décontractée.
 - En mode **Moyen**, la vitesse d'évolution de la luminosité et de la couleur se situe entre celle des modes Décontracté et Dynamique.
 - En mode **Dynamique**, la vitesse d'évolution de la luminosité et de la couleur est plus rapide et dynamique. L'immersion dans l'univers de l'écran est totale.

❗ La vitesse d'évolution est limitée afin de ne pas causer de sensations désagréables. Selon les choix effectués, certaines options du menu Ambilight ne peuvent pas être sélectionnées.

Couleur

❗ Uniquement disponible lorsque l'option Couleur a été sélectionnée dans le menu Mode ci-dessus.

Permet de sélectionner ou de modifier la couleur de l'éclairage selon vos préférences personnelles.

- L'option **Blanc chaud** correspond à la couleur de la plupart des ampoules. Sélectionnez cette option si vous souhaitez qu'Ambilight soit identique à l'éclairage de la pièce.
- L'option **Blanc froid** correspond à la couleur d'un éclairage naturel de jour (6 500 K). Sélectionnez cette option si vous préférez un éclairage plus froid.

❗ Le réglage SMPTE recommandé pour le rétroéclairage d'ambiance de l'écran est 6500 K.

- L'option **Bleu** permet aux consommateurs de créer une atmosphère froide, moderne et/ou mystique. Sélectionnez ce réglage en fonction de vos préférences.
- **Sur mesure** : sélectionnez cette option pour personnaliser une couleur d'Ambilight.
 - Appuyez sur un des boutons de couleur.
 - Un panneau s'affiche. Celui-ci permet d'ajuster les niveaux de la **Palette** et de **Saturation**.
 - Sélectionnez **Palette** pour sélectionner la couleur générale de la lumière.
 - Sélectionnez **Saturation** pour régler la densité de couleur de la lumière.

Séparation

Permet de définir l'effet stéréo si vous avez sélectionné les options Décontracté, Moyen ou Dynamique dans le menu Mode.

- Sélectionnez **Arrêt** pour l'effet mono afin que toutes les lumières fonctionnent de manière identique.
- Sélectionnez **Minimum**, **Médium** ou **Maximum** pour définir l'effet stéréo du rétroéclairage d'ambiance sur l'ensemble des lumières disponibles.

Renforcement couleur

Remarque: non disponible lorsque l'option Couleur a été sélectionnée dans le menu Mode.

Permet de renforcer les couleurs de la lumière pour un effet plus dynamique.

- Sélectionnez **Arrêt**, **Minimum**, **Médium** ou **Maximum** en fonction de vos préférences.

Balance

Permet de régler la couleur et l'intensité de la lumière aux côtés de l'affichage.

ⓘ Attention: Interférence infrarouge

Pour éviter une mauvaise réception des signaux de la télécommande infrarouge, éloignez vos équipements périphériques de l'éclairage d'ambiance du téléviseur. La fonction Ambientlight ne fonctionne pas correctement lorsque la température ambiante est inférieure à 59°F/ 15°C.

6 Utilisation du menu Options

Le menu Options permet de configurer des fonctions TV spéciales, des options et des périphériques.

- 1 Appuyez sur le bouton **MENU** de la télécommande.
 - ▷ Le menu principal s'affiche.
- 2 Sélectionnez **Menu TV** et appuyez sur le curseur droit.
 - ▷ Le menu TV passe à gauche.
- 3 Sélectionnez **Options** sur et appuyez sur le curseur droit.
 - ▷ Le menu Options passe dans le panneau de gauche.

Menu TV	Options
Paramètres TV	Sous-titres codés
Options	Service sous-titres
Installation	Service sous-titres numér.
Mise à niveau logiciel	Options sous-titres numér.
	Arrêt programmé

Info	

- 4 Appuyez sur les curseurs haut et bas pour sélectionner les options du menu Options.
- 5 Appuyez sur le curseur droit pour accéder à une option du menu Options.
- 6 Modifiez les réglages à l'aide du curseur.
- 7 Appuyez sur le curseur gauche pour revenir au menu Options.

6.1 Sous-titres codés

Affiche sur l'écran du téléviseur le texte CC ou CS diffusé suivant le service CC ou CS choisi dans le menu Service sous-titres ou sous-titres numériques ci-dessous. Ce texte peut soit être affiché en permanence (en assumant que ce service est disponible dans la diffusion), soit seulement lorsque l'option Suppression du son est activée.

- 1 Appuyez sur le curseur droit après avoir sélectionné **Sous-titres codés**.
- 2 Sélectionnez **Marche**, **Arrêt** ou **Actif sans son**.

6.2 Service sous-titres

Vous permet de sélectionner les niveaux du service Sous-titres de télédiffusion analogique à afficher. Les sous-titres codés vous permettent de lire le contenu vocal des programmes de télévision sur votre écran TV. Cette fonction, à l'intention des malentendants, utilise des 'boîtes de texte' à l'écran pour afficher les dialogues et les conversations en même temps que le programme de télévision. Les sous-titres codés apparaissent à l'écran durant les télédiffusions à sous-titres.

1 Sélectionnez **Service sous-titres**.

2 Appuyez sur le curseur droit.

3 Sélectionnez le Service sous-titres désiré :

▷ **CC 1, 2, 3** ou **4**

Dialogue (et descriptions) des actions d'un programme de télévision à sous-titrage codé à l'écran. En général, CC 1 est le mode le plus utilisé. CC 2 peut être utilisé pour des langues alternatives si elles sont transmises.

▷ **T 1, 2, 3** ou **4**

Souvent utilisés comme guide de chaînes, horaires, affichage d'informations sur les émissions sous-titrées, nouvelles, météo et bourse.

Les services de sous-titrage codé ne sont pas tous utilisés nécessairement par une chaîne de télévision lors de la transmission d'une émission sous-titrée.

6.3 Service sous-titres numériques

Vous permet de choisir comment vous souhaitez visualiser les sous-titres numériques.

- Sélectionnez l'une des chaînes de service numériques proposées par le fournisseur des sous-titres. Il existe six services standards.
 - Le **CS 1** est le «Primary Caption Service». Ce service contient des sous-titres in extenso ou presque dans la langue principale parlée dans l'audio d'accompagnement.
 - Le **CS 2** est le «Secondary Language Service». Ce service contient des sous-titres dans une langue secondaire, qui sont des traductions des sous-titres du CS 1.
 - Les autres sous-chaînes de service ne sont pas pré-attribuées. Leur utilisation est à la discrétion du fournisseur des sous-titres.

ⓘ - Ce téléviseur fournit des fonctions de sous-titrage codé répondant aux normes EIA-608 et selon les articles 15.119 des règlements de FCC.

- L'orthographe et la grammaire des sous-titres ne sont pas toujours parfaites. Toutes les émissions de télévision et toutes les publicités de produits ne sont pas conçues pour être diffusées avec des informations de sous-titrage. Consultez les listes d'émissions de télévision de votre zone pour connaître les chaînes proposant des émissions sous-titrées et les horaires de diffusion. Les programmes sous-titrés sont en général marqués dans les listes de programmes de télévision par un signe tel que « CC ».

6.4 Options sous-titres numériques

Vous permet de modifier l'affichage des sous-titres numériques sur votre téléviseur.

Menu TV	
Options	Options sous-titres numér.
Sous-titres codés	Rétablit val. par défaut
Service sous-titres	Taille
Service sous-titres num.	Style
Options sous-titres num.	Couleur du texte
Arrêt programmé	Opacité du texte
Verrouillage	Couleur de fond
Changez code	Opacité de fond
Minuterie marche	Type de bord
Démo	Couleur du bord
Info	

- Sélectionnez l'une des options suivantes pour changer les caractéristiques visuelles des sous-titres numériques sur votre téléviseur.
 - **Rétablir les valeurs par défaut**
Sélectionnez cette option pour rétablir les options de sous-titrage numérique aux valeurs par défaut du fournisseur des sous-titres.
 - Appuyez sur le curseur droit et sur le bouton **OK** pour confirmer la sélection.
 - **Taille**
Sélectionnez cette option pour sélectionner la taille d'affichage des sous-titres selon vos préférences.
 - Sélectionnez **Par défaut** (Automatique), **Petit**, **Standard** ou **Grand**.
 - **Style**
Sélectionnez cette option pour sélectionner le style de l'affichage des sous-titres selon vos préférences.
 - Sélectionnez **Par défaut**, **Monospaced serif**, **Serif**, **Monospaced sans serif**, **Sans serif**, **Par hasard**, **Italique** ou **Petites capitales**.
 - **Texte**
Sélectionnez cette option pour sélectionner la couleur du texte ou l'opacité de l'affichage des sous-titres selon vos préférences.
 - Sélectionnez une couleur et une des options d'opacité.
 - **Fond**
Sélectionnez cette option pour sélectionner la couleur de fond des caractères ou l'une des options d'opacité du fond de l'affichage des sous-titre selon vos préférences.
 - Sélectionnez une couleur et une des options d'opacité.
 - **Type de bord**
Vous permet de sélectionner le type de bord de l'affichage titres selon vos préférences.
 - Sélectionnez un type.
 - **Couleur du bord**
Vous permet de sélectionner la couleur du bord de l'affichage titres selon vos préférences.
 - Sélectionnez une couleur.

6.5 Arrêt programmé

Programme une durée après laquelle le téléviseur passera automatiquement en position de veille.

- 1 Sélectionnez **Arrêt programmé**.
- 2 Appuyez sur le curseur droit.
- 3 Sélectionnez une valeur avec le curseur haut/bas. La liste comporte des valeurs de 0 à 180 minutes.
Vous pouvez toujours arrêter votre téléviseur plus tôt ou sélectionner une autre heure.

6.6 Verrouillage

Un code à quatre chiffres vous permet de verrouiller les chaînes de télévision et les sources externes afin d'interdire certaines émissions aux enfants.

- 1 Sélectionnez **Verrouillage**.

TV menu	
Features	Verrouillage
Sous-titres codés	Verrouiller après
Service sous-titres	Verrouillage de chaîne
Service sous-titres num.	Verrou qualifications TV
Options sous-titres num.	Verrou qualification ciné
Arrêt programmé	Verrous régionaux
Verrouillage	
Changez code	
Minuterie marche	
Démo	
Info	

- 2 Appuyez sur le curseur droit pour entrer dans le menu Verrouillage.
- 3 Saisissez votre code à 4 chiffres.

ⓘ Vous devez saisir votre code chaque fois que vous accédez au menu Verrouillage

- 4 Sélectionnez l'une des options du menu Verrouillage, puis appuyez sur le curseur droit.

6.6.1 Verrouiller après

ⓘ Verrou après ne peut être sélectionnée que si l'heure et la date sont connues. Voir Rubrique **7.6 - Horloge**.

Vous permet d'empêcher la visualisation de la chaîne sélectionnée après une certaine période de temps. Il reste possible de se syntoniser sur les chaînes verrouillées mais l'image est blanche et le son muet.

Menu TV / Options	
Verrouillage	Verrouiller après
Verrouiller après	Minuteur
Verrouillage de chaîne	Heure
Verrou qualifications TV	
Verrou qualification Ciné	
Verrous régionaux	
Info	

- 1 Appuyez sur le curseur droit et sélectionnez **Minuteur Marche** ou **Arrêt**.
 - ▷ Lorsqu'il est réglé à Marche cela vous permet de régler l'heure.

- 2 Sélectionnez **Heure** et appuyez sur le curseur droit.
 - Vous permet de préciser l'heure à laquelle le verrouillage sera activé.
- 3 Sélectionnez **AM** ou **PM** pour choisir la période appropriée de la journée.
- 4 Entrez l'heure avec les chiffres ou les boutons du curseur.

6.6.2 Verrouillage de chaîne

Ceci vous permet de verrouiller complètement une chaîne télévisée ou une source externe donnée.

- Sélectionnez les chaînes ou les sous-chaînes que vous voulez verrouiller.

6.6.3 Verrou qualifications TV

Votre téléviseur est équipé d'une puce antiviolence. Vous permet de contrôler l'accès aux programmes personnels sur la base de leurs qualifications (films et TV). Tous les paramètres s'appliquent à toutes les entrées AV (HDMI exceptée). Des informations sur le contenu des programmes sont envoyées par le télédiffuseur ou le fournisseur de programmes.

- 1 Sélectionnez **Verrou qualificat. TV** à l'aide du curseur bas.

Menu TV / Options	
Verrouillage	Verrou qualifications TV
Verrouiller après	All
Verrouillage de chaîne	None
Verrou qualifications TV	TV-Y
Verrou qualifications ci..	TV-Y7
Verrous régionaux	TV-G
	TV-PG
	TV-14
	TV-MA
Info	

- Une liste est affichée, indiquant la qualification des émissions TV selon l'âge ainsi qu'une liste de qualifications correspondantes basées sur le contenu.
- 2 Appuyez sur le curseur droit pour entrer dans la liste.
 - 3 Sélectionnez une qualification TV selon l'âge avec le curseur haut/bas, et entrez dans la liste, si elle est présente, avec qualification selon le contenu à l'aide du curseur droit puis sélectionnez une qualification selon le contenu.
 - 4 Appuyez sur **OK** pour activer/désactiver la qualification sélectionnée.
 - 5 Sélectionnez une autre qualification selon le contenu, au besoin, et appuyez sur **OK** de nouveau.

Cote en fonction de l'âge	Cote en fonction du contenu
Tous	Aucun(e)
Aucun(e)	Aucun(e)
TV-Y	Aucun(e)
TV-Y7	(FV) Fantaisie Violence
TV-G	Aucun(e)
TV-PG	(D) Dialogue (L) Langue (S) Contenu sexuel (V) Violence
TV-14	(D) Dialogue (L) Langue (S) Contenu sexuel (V) Violence
TV-MA	(L) Language (S) Sex (V) Violence

Lorsque **Tous** est sélectionné, tous les éléments de la liste selon le contenu et selon l'âge sont verrouillés. Si, lorsque Tous est sélectionné, tout autre élément, classé selon l'âge ou selon le contenu, est désélectionné, alors Tous est automatiquement désélectionné.

Aucun(e) est la sélection pour les éléments ne disposant d'aucune information de qualification ou disposant d'une qualification de **Aucun(e)**. Les deux seront verrouillés.

Lorsqu'un élément de la liste selon l'âge est sélectionné, tous les éléments en dessous de cet élément du même groupe sont également verrouillés.

Lorsque vous sélectionnez une qualification selon le contenu, toutes les qualifications au contenu identique dans les catégories des plus jeunes sont également sélectionnées.

! Vous pouvez verrouiller/déverrouiller toutes les qualifications de la liste sans devoir entrer votre code de nouveau.

Chaque élément de qualification est accompagné d'un graphique encadré servant à indiquer si le programme portant cette qualification est présentement verrouillé.

Qualifications (cotes) TV

TV-Y appropriate for children of all ages with themes and elements suitable for children aged 2-6

TV-Y7 programs designed for children age 7 and older

TV-Y7-FV programs include fantasy violence more intense than other programs in the TV-Y7 category

TV-G programs suitable for all ages. These programs contain little or no violence, no strong language and little or no sexual dialogue or situations

TV-PG programs contain elements that some parents may find unsuitable for younger children and which may need parental guidance. The program may contain moderate violence, sexual dialogue and/or situations and some strong language.

TV-14 programs contain elements that may not be suitable for children under 14 years of age.

These programs include one or more of the following: intense violence, intense sexual situations, suggestive dialogue and strong language.

TV-MA programs are designed to be viewed by adults and may be unsuitable for children under the age of 17. These programs may contain graphic violence, explicit sexual activity and/or crude or indecent language.

6.6.4 Verrou qualifications Ciné

Cette fonction vous permet de contrôler l'accès à des films individuels selon leur qualification MPAA (Motion Picture Association of America).

- 1 Sélectionnez **Verrou qualif. Ciné** à l'aide du curseur bas.
 - Une liste, indiquant toutes les qualifications valides selon le contenu MPAA, s'affiche.

Menu TV / Options	
Verrouillage	Verrou qualifications ciné
Verrouiller après	All
Verrouillage de chaîne	NR
Verrou qualifications TV	G
Verrou qualifications ci..	PG
Verrous régionaux	PG-13
	R
	NC-17
	X
Info	

- 2 Appuyez sur le curseur droit pour entrer dans la liste.
- 3 Sélectionnez une qualification de cinéma avec le curseur haut/bas.
- 4 Appuyez sur **OK** pour activer/désactiver la qualification sélectionnée.

Chaque élément de qualification est accompagné d'un graphique encadré servant à indiquer si le programme portant cette qualification est présentement verrouillé.

Lorsque **Tous** est sélectionné, tous les éléments de la liste de qualification cinéma sont sélectionnés. (Tous les films sont verrouillés.) Si, lorsque **Tous** est sélectionné, tous les autres éléments sont désélectionnés, alors **Tous** est automatiquement désélectionné. Lorsque **NR** a été sélectionné, aucun autre élément n'est sélectionné. Lorsque tout autre élément a été sélectionné, toutes les qualifications suivantes sont également sélectionnées, de sorte que tous les films portant cette qualification seront verrouillés.

Qualifications Ciné

NR Sans qualification

G Films au contenu modéré, appropriés à tous les âges.

PG Films pour lesquels une surveillance parentale est recommandée. Ceux-ci peuvent contenir certaines scènes corsées ou violentes ou quelquefois un langage grossier.

PG-13 Films pour lesquels une surveillance parentale est recommandée dans le cas d'enfants de moins de 13 ans.

R Réservé aux adultes. Ces films contiennent généralement des scènes sexuelles offensantes ou un langage grossier et peuvent être inappropriés aux jeunes de moins de 17 ans. Surveillance ou autorisation parentale nécessaire.

NC-17 Même avec autorisation parentale, interdit aux moins de 17 ans. Contiennent davantage de scènes sexuelles offensantes, de violence ou de langage grossier.

X Films qui se concentrent généralement sur le sexe, la violence ou un langage grossier. Connus également sous le nom de pornographie.

6.6.5 Verrous régionaux (le cas échéant)

Celle-ci vous permet de contrôler l'accès aux programmes individuels selon leur qualification régionale de diffusion.

- 1 Sélectionnez **Verrous régionaux** à l'aide du curseur bas.
 - Une liste, indiquant toutes les qualifications valides pour la région, s'affiche.
- 2 Appuyez sur le curseur droit pour entrer dans la liste.
- 3 Sélectionnez une qualification de région avec le curseur haut/bas.
- 4 Appuyez sur le bouton **OK** pour activer la qualification sélectionnée.
- 5 Sélectionnez une autre qualification selon la région et appuyez sur **OK** de nouveau.
- 6 Appuyez sur le curseur gauche pour retourner au menu Verrouillage.

6.7 Introduisez / Changez code

Vous permet d'introduire ou de changer le code d'accès personnel à quatre chiffres utilisé dans les diverses fonctions de verrouillage du téléviseur.

- 1 Sélectionnez **Introduisez** ou **Changez code** à l'aide du curseur bas.

Menu TV	
Intro/Changez code	
Sous-titres codés	
Service sous-titres	
Service sous-titres num.	Veillez introduire votre
Options sous-titres num.	code actuel
Arrêt programmé	□ □ □ □
Verrouillage	
Changez code	
Minuterie marche	
Démo	
Info	

- Si aucun code n'a encore été créé, l'élément de menu indique **Introduisez code**. Suivez les instructions à l'écran.
- Si un code a déjà été composé, l'élément de menu indique **Changez code**. Suivez les instructions à l'écran.

- 2 Entrez votre code à l'aide des boutons numériques. Toutes les combinaisons de chiffres de 0000 à 9999 sont valables.
- 3 Le menu 'Options' apparaît à nouveau, avec un message confirmant que le code a été créé.

⚠ Important: vous avez oublié votre code !

- 1 Sélectionnez **Changer code** dans le menu Préférences et appuyez sur le curseur droit.
- 2 Appuyez sur le curseur droit pour entrer le code de contournement 0-7-1-1.
- 3 Appuyez de nouveau sur le curseur et entrez un nouveau code personnel à quatre chiffres. Le code précédent est effacé et le nouveau est mis en mémoire.

6.8 Minuterie marche

En mode de veille, le téléviseur passe automatiquement sur la chaîne définie à l'heure précisée.

- 1 Sélectionnez **Minuterie marche**.
- 2 Appuyez sur le curseur droit pour entrer dans le menu Minuterie marche.
- 3 Sélectionnez **Minuteur** et appuyez sur le curseur droit.
- 4 Sélectionnez **Marche**.
- 5 Sélectionnez **Chaîne**, puis choisissez la chaîne TV que vous souhaitez visualiser à la date et à l'heure indiquées.
- 6 Sélectionnez **Jour**, puis indiquez un jour de la semaine ou choisissez **Quotidiennement**.
- 7 Sélectionnez **Heure** et entrez l'heure à l'aide des boutons numériques ou du curseur haut et bas.
- 8 Appuyez sur le bouton **OK** pour activer l'option.
- 9 Appuyez sur le curseur gauche pour revenir au menu Options ou appuyez sur le bouton **MENU** pour fermer le menu.

⚠ Dès maintenant, votre TV s'allumera automatiquement à la chaîne sélectionnée, le jour choisi, à l'heure choisie, jusqu'à ce que la fonction Minuterie marche soit éteinte

⚠ Vous ne pouvez régler qu'une seule Minuterie marche.

6.9 Démo

Vous permet de vous familiariser avec les fonctions du téléviseur.

1 Sélectionnez **Démo**.

Menu TV	
Options	Démo
.....	Perfect Pixel HD
Intro/Changer code	Ambilight
Minuterie marche	Assistant configuration
Démo	120 Hz Clear LCD
	Active control
Info	

2 Appuyez sur le curseur droit.

3 Sélectionnez la démo souhaitée.

4 Appuyez sur **OK** pour lancer la démo.

▸ La démo sélectionnée est exécutée une fois.

5 Appuyez sur le bouton rouge pour arrêter la démo et revenir au menu Démo.

6 Appuyez sur le bouton rouge pour quitter le menu Démo.

7 Recherche et mémorisation des chaînes de télévision

⊕ Cette rubrique ne vous est utile que si vous souhaitez modifier les réglages d'installation.

7.1 Menu Installation

Ce menu permet de modifier les réglages liés à l'installation des chaînes de télévision.

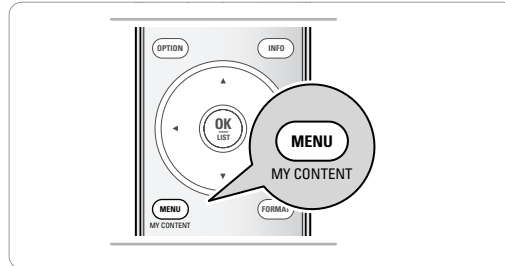

1 Appuyez sur le bouton **MENU** de la télécommande.

▸ Le menu principal s'affiche.

Télévision	Menu TV
	Liste des chaînes
	Guide des programmes
Multimédia	Périphérique USB 1

2 Sélectionnez **Menu TV** et appuyez sur le curseur droit.

▸ Le menu TV passe à gauche.

3 Sélectionnez **Installation** et appuyez sur le curseur droit.

▸ Le menu Installation passe dans le panneau de gauche.

Menu TV	Installation
Paramètres TV	Langue
Options	Installation chaînes
Installation	Préférences
Mise à niveau logiciel	Connexions

Info	

4 Appuyez sur le curseur haut et bas pour sélectionner les options du menu Installation.

5 Appuyez sur le curseur droit pour accéder à une option du menu Installation.

6 Modifiez les réglages à l'aide des boutons de curseur.

7 Appuyez sur le bouton **OK** pour activer l'option.

8 Appuyez sur le curseur gauche pour retourner au menu Installation ou appuyez sur le bouton **MENU** pour fermer le menu.

7.2 Sélection de la langue

Ce menu vous permet de sélectionner la langue de votre choix pour les menus, l'audio et les sous-titres.

Menu TV	
Installation	Langue
Langue	English
Pays	Français
Fuseau horaire	Español
Chaînes	Português
.....	
Info	

7.3 Mémorisation des chaînes TV

Après avoir sélectionné la langue, il est possible de rechercher et de mémoriser les chaînes de télévision.

- 1 Sélectionnez **Installation chaînes** et appuyez sur le curseur droit.
- 2 Sélectionnez **Programmation automatique**.

Menu TV / Installation	
Installation chaînes	Programmation auto
Programmation auto	
Mise à jour installation	Démarrer
Installation chaîne faible	
Mode installation	
Éditer chaîne	
Info	

- 3 Appuyez sur le curseur droit.
- 4 Appuyez sur le bouton **OK**.
- 5 Sélectionnez **Câble** ou **Antenne** dans le Mode installation.

Menu TV / Installation	
Mode installation	
Antenne	Sélectionnez votre
Câble	mode d'installation
● Précédent ● Suivant ● ●	

- ▷ Lorsque vous sélectionnez **Antenne**, le téléviseur détectera les signaux d'antenne et recherchera les chaînes de télévision hertziennes (NTSC et ATSC) disponibles dans votre zone.
- ▷ Lorsque vous sélectionnez **Câble** le téléviseur détectera les signaux émis par votre câblopérateur et recherchera les chaînes de télévision par câble (NTSC, ATSC, QAM modulé) disponibles dans votre zone.

❗ Assurez-vous de vous être enregistré correctement auprès de votre fournisseur de TV par câble et d'avoir branché correctement l'équipement.

6 Appuyez sur le bouton correspondant de couleur verte sur la télécommande pour **Suivant**.

❗ Déverrouillez toutes les chaînes pour pouvoir procéder à la programmation automatique. Si nécessaire, introduisez votre code. Se reporter à la rubrique **6 Ajuster les réglages du menu Options**.

7 Appuyez sur le bouton correspondant de couleur verte sur la télécommande pour **Démarrer** afin de lancer la programmation automatique.

- ▷ L'écran de menu affiché est remplacé par la progression de l'opération de programmation automatique. La barre de progression indique le nombre de chaînes de télévision analogiques et numériques trouvées.
- ▷ Une fois la Programmation automatique terminée, un message confirmant la bonne fin de l'opération s'affiche et le téléviseur bascule sur la première chaîne de télévision installée.

8 Appuyez sur le bouton rouge pour finir.

❗ N'oubliez pas

- En cas d'interruption, les informations à jour des chaînes sont conservées ainsi que celles des anciennes informations sur les chaînes.
- La programmation automatique en arrière-plan n'est effectuée que lorsque le téléviseur est mis sous tension.

- Pour les chaînes ATSC, les informations sur les chaînes ne sont mises à jour que pour la chaîne ATSC sur laquelle vous êtes couramment syntonisé.
- Une fois la recherche de toutes les chaînes de diffusion par câble ou antenne effectuée, elles sont mises en mémoire.

Sintonisation des chaînes

❗ Dès que l'installation des chaînes de télévision est terminée, vous devez faire une sélection dans le menu d'installation entre «Antenne» et «Câble» selon que vous désirez regarder des chaînes de télévision diffusées par antenne ou par câble.

❗ Si vous utilisez un dispositif d'aiguillage de signaux, n'oubliez pas de placer l'interrupteur à la position correspondante.

Chaînes disponibles :

- Câble (NTSC analogique ou MAQ numérique) : max. de 1 à 135
- Terrestre (NTSC analogique ou ATSC numérique) : max. de 2 à 69

Si une chaîne syntonisée ne figure pas déjà dans la carte des chaînes maîtresses, le téléviseur essaiera de syntoniser la chaîne qui sera ensuite ajoutée à la carte. Si la chaîne n'est pas acquise, un message indiquant qu'elle n'est pas disponible s'affichera.

Lorsque vous vous syntonisez sur une sous-chaîne audio ne diffusant que du son, le message **Uniquement audio** s'affiche.

❗ Sélection de sous-chaînes

Les nouvelles normes appliquées en diffusion numérique font qu'il est maintenant possible de recevoir plusieurs chaînes sous un seul numéro de chaîne principal qui peut être sélectionné en appuyant sur le numéro à accès direct de la télécommande.

❗ Délai de sélection des chaînes numériques

Compte-tenu de la complexité de la syntonisation de la programmation des sous-chaînes numériques, le temps nécessaire pour sélectionner et afficher une chaîne numérique pourra être légèrement supérieur à ce à quoi l'utilisateur est habitué (avec les chaînes analogiques). Les chaînes numériques peuvent fournir des informations sur les émissions et le système, qui doivent être traitées avant l'affichage de la chaîne sélectionnée.

7.3.1 Mise à jour de l'installation

Ceci permet de syntoniser et de mettre à jour toutes les chaînes existantes, sans modifier le tri des chaînes existantes.

Menu TV / Installation	
Installation chaînes	Mise à jour installation
Programmation auto	
Mise à jour installation	Démarrer
Installation chaîne faible	
Mode installation	
Éditer chaîne	
Info	

❗ - Les nouvelles

chaînes ne seront pas ajoutées à une liste de favoris.

- Les chaînes déjà installées conserveront leur ancien numéro.

7.3.2 Installation chaîne faible

Vous permet d'optimiser la qualité du signal des chaînes ATSC faibles en ajustant manuellement l'antenne. Cette option est uniquement disponible pour les chaînes de télévision installées par le biais du branchement d'une antenne (voir page 4).

- 1 Sélectionnez une chaîne dans la liste affichée des chaînes de télévision (en mode antenne).
- 2 L'intensité du signal s'affiche et est mise à jour au fur et à mesure que vous faites tourner l'antenne.

7.3.3 Mode installation

Vous permet de sélectionner les chaînes TV par voie terrestre ou par câble déjà mémorisées. Choisissez **Antenne** ou **Câble** selon les signaux affichés.

7.3.4 Éditer chaîne

Cette option permet de renommer, de modifier l'ordre, de désinstaller ou de réinstaller les chaînes mémorisées.

- Appuyez sur le bouton coloré correspondant et suivez les instructions à l'écran.

Menu TV / Installation	
Installation chaînes	Éditer chaîne
Programmation auto	0
Mise à jour installation	1
Installation chaîne faible	2
Mode installation	3
Éditer chaîne	4

Info	

7.3.4.1 Renommer

Vous permet de modifier le nom enregistré dans la mémoire ou d'attribuer un nom à une chaîne TV ou à une source externe sans nom.

- 1 Sélectionnez la chaîne que vous souhaitez renommer.
 - 2 Appuyez sur le bouton rouge de la télécommande.
 - 3 Sélectionnez les caractères à l'aide des curseurs haut et bas. Sélectionnez la position suivante avec le curseur droit.
 - 4 Appuyez sur le bouton vert ou le bouton **OK** lorsque vous avez terminé.
- ⊕ - Appuyez sur le bouton jaune pour supprimer tous les caractères. Le curseur revient au début.
 - Appuyez sur le bouton bleu pour supprimer le caractère sur lequel le curseur est positionné. Entrez un nouveau caractère à l'aide des curseurs haut/bas.
 - Il est possible d'attribuer un nom aux chaînes numérotées de 0 à 999.
 - Les espaces, les chiffres et les autres caractères spéciaux se trouvent entre Z et A.
- 5 Sélectionnez un autre numéro de chaîne, puis répétez les étapes 2 à 5.

7.3.4.2 Désinstaller - Réinstaller

Vous permet de désinstaller une chaîne ou une source externe mémorisée afin qu'elle ne soit plus disponible. Vous permet également de réinstaller une chaîne précédemment désinstallée.

- 1 Sélectionnez la chaîne que vous souhaitez désinstaller.
 - 2 Appuyez sur le bouton vert pour désinstaller la chaîne sélectionnée.
 - Une icône est placée devant la chaîne désinstallée dans la liste.
 - 3 Appuyez à nouveau sur le bouton vert pour réinstaller la chaîne désinstallée.
- ⓘ Les chaînes désinstallées ne seront pas réinstallées lors d'une mise à jour de l'installation.

7.4 Définition des préférences

Ce menu contient les options permettant de régler différentes fonctions TV spéciales rarement utilisées.

Menu TV	
Installation	Préférences
Langue	Région
Channel installation	Barre volume
Préférences	Montrer les alertes d'ur..
Connexions	Table cotes téléchargée
Horloge	
Rétablit réglages AV	
Info	

7.4.1 Sélection du lieu d'installation

Permet de sélectionner le lieu où le téléviseur est utilisé.

Si vous sélectionnez **Magasin**, les réglages de l'image et du son ne seront pas modifiables.

L'option **Maison** vous permet de modifier tous les réglages prédéfinis de l'image et du son, pour plus de souplesse.

7.4.2 Sélectionnez la barre de volume

Permet de sélectionner l'affichage de la barre de volume.

- 1 Sélectionnez **Barre volume**.
- 2 Appuyez sur le curseur droit pour sélectionner **Marche** ou **Arrêt**. **Marche** pour activer l'affichage temporaire de la barre du volume.

7.4.3 Montrer les alertes d'urgence (EAS)

Vous permet de sélectionner le niveau de priorité de l'information diffusée par la société de télédistribution. La norme SCTE18 définit une méthode de signalisation des alertes d'urgence pouvant être utilisée par les systèmes de télédiffusion par câble pour signaler des urgences aux services numériques tels que les récepteurs HD, les téléviseurs numériques et les magnétoscopes numériques.

Le modèle de signalisation des alertes d'urgence défini dans la norme permet à une société de télédistribution de diffuser des informations d'alerte d'urgence relatives à des urgences et des avertissements de niveaux fédéral et local de façon efficace et peu coûteuse tout en minimisant l'interruption des programmes. Tout message d'alerte d'urgence a l'une des priorités suivantes : Low, Medium, High ou Maximum.

Un message d'alerte d'urgence de priorité High ou Maximum sera toujours présenté. Un message Low ou Medium sera présenté ou ignoré selon le réglage sélectionné.

- ⓘ Lorsque l'horloge du téléviseur n'est pas défini (se reporter à la rubrique **7.6 Horloge**), les alertes d'urgence ne seront pas présentées.

L'affichage d'un message d'alerte d'urgence contiendra les informations suivantes:

- le texte de l'alerte d'urgence;
- la date de début;
- la date de fin.

- 1 Sélectionnez **Montrer les alertes d'urgence** dans le menu Préférences.
- 2 Appuyez sur le curseur droit et sélectionnez l'une des options d'alerte d'urgence :
 - **Toujours, quand** vous voulez que les messages d'alerte d'urgence disponibles soient toujours affichés ;
 - **Sauter priorité faible** quand vous voulez que les messages de niveau de priorité faible soient ignorés ;

- **Sauter priorité faible/moyenne**, quand vous voulez que seuls les messages de priorité élevée soient affichés.

- ❗ - La signalisation des alertes d'urgence n'est pas possible :
 - en cas de navigation dans le contenu;
 - avec des sources vidéo analogiques.
 - Vous avez toujours la possibilité d'éliminer le message de l'écran.
 - L'affichage du message chevauchera tout élément de menu ou autre message se trouvant à l'écran.

7.4.4 Table cotes téléchargée

Vous permet d'ajouter des options de verrouillage des cotes régionales aux options actuelles.

Menu TV / Installation	
Préférences	Table cotes téléchargées
Région	Marche
Barre volume	Arrêt
Montrer les alertes d'urg..	
Table cotes téléchargées	
Info	

❗ Avant d'activer cette option, assurez-vous que les cotes régionales sont diffusées.

7.5 Sélection des connexions

Ce menu vous permet de sélectionner les périphériques que vous avez connectés aux entrées/sorties externes.

❶ Sélectionnez **Connexions**.

Menu TV	
Installation	Connexions
Langue	AV1
Installation chaînes	AV2
Préférences	AV3
Connexions	HDMI 1
Horloge	HDMI 2
Rétablit réglages d'usine	HDMI 3
	Side
	AUDIO IN L/R
	DIGITAL AUDIO IN
Info	

- ❷ Appuyez sur le curseur droit pour entrer dans la liste des types d'entrées externes.
- ❸ Sélectionnez l'entrée appropriée avec le curseur haut/bas.
 - ▷ Lorsque vous sélectionnez **AV1**, **AV2**, **AV3**, **HDMI 1**, **HDMI 2**, **HDMI 3**, **Side**, **AUDIO IN L/R** ou **DIGITAL AUDIO IN**, une liste s'affiche pour vous permettre d'identifier quel type de périphérique est branché à cette entrée.
- ❹ Appuyez à nouveau sur le curseur droit pour entrer dans la liste des types de périphériques branchés à l'entrée sélectionnée.
- ❺ Sélectionnez le périphérique avec le curseur haut/bas.

Digital Audio In

Si un accessoire comprend une sortie audio numérique, vous pouvez le brancher au moyen d'un simple câble à la sortie **DIGITAL AUDIO IN** du téléviseur. Au menu Connexions, assignez l'entrée audio numérique (**DIGITAL AUDIO IN**) à l'entrée externe correspondante à laquelle le

périphérique est branché. Le téléviseur peut diffuser un son numérique par le biais du connecteur **DIGITAL AUDIO OUT** branché à un amplificateur ou un récepteur externe.

Si votre amplificateur ou votre récepteur dispose d'un connecteur approprié pour Digital Audio In, vous pouvez le brancher au moyen d'un simple câble à la sortie Digital Audio Out du téléviseur. Se reporter à la rubrique **11.1 Faire les branchements vidéo et audio**, Home theater amplifier.

7.6 Réglage de l'horloge

Vous permet de régler l'heure et le jour.

❗ Le réglage de l'horloge est requis pour que la fonction de verrouillage fonctionne de manière appropriée (Voir Rubrique **6 Régler le menu des fonctions**).

Menu TV	
Installation	Horloge
Langue	Mode horloge auto
Installation chaînes	Chaîne horloge auto
Préférences	Heure
Connexions	Jour
Horloge	Fuseau horaire
Rétablit réglages d'usine	Heure d'été
Info	

7.6.1 Mode horloge auto

- ❶ Sélectionnez Horloge dans le menu Installation.
- ❷ Appuyez sur le curseur droit pour sélectionner le **Mode horloge auto**.
- ❸ Appuyez sur le curseur droit pour que le téléviseur affiche l'heure automatiquement ou manuellement.

❗ La plupart des chaînes ne transmettent pas d'informations de nature temporelle. Quelques chaînes par câble le font, mais elles se situent habituellement à la fin de la boucle des chaînes. L'heure n'est pas transmise par les chaînes à antenne. Dans ces cas, soit la récupération de l'heure est trop longue soit il n'y a pas d'horloge.

7.6.2 Chaîne horloge auto (disponible uniquement lorsque le mode Horloge auto est réglé à automatique)

En utilisant les boutons du curseur, choisissez le numéro de chaîne où le téléviseur peut trouver l'affichage de l'heure. Habituellement, vous pouvez trouver l'affichage de l'heure sur PBS (Public Broadcasting System), ainsi que sur certaines autres chaînes.

7.6.3 Heure - Jour (disponible uniquement lorsque le Mode horloge auto est sur Manuel)

En utilisant les boutons du curseur, sélectionnez et introduisez l'heure et le jour corrects. Si le **Mode horloge auto Manuel** est sélectionné et s'il n'y a pas eu de recherche de l'heure, le système conservera l'heure et le jour introduits.

7.6.4 Fuseau horaire (disponible uniquement lorsque le Mode horloge auto est sur Automatique)

Cette fonction vous permet de sélectionner votre fuseau horaire local. L'information de temps transmise adaptera l'affichage de l'horloge à votre heure local.

- ❶ Sélectionnez **Fuseau horaire** à l'aide du curseur bas.
- ❷ Appuyez sur le curseur droit pour sélectionner votre fuseau horaire.

8.3 Pour créer une liste de favoris ou pour modifier la liste

- 1 Appuyez sur le bouton **OK/LIST**.
 - ▷ La dernière liste de chaînes sélectionnée s'affiche.
- 2 Appuyez sur le bouton rouge.
 - ▷ Une liste de toutes les chaînes préférentielles possibles apparaît.
- 3 Utilisez le curseur haut/bas pour sélectionner une liste de chaînes préférentielles (1 à 4).
- 4 Appuyez sur le bouton **OK**.
- 5 Appuyez sur le bouton vert pour entrer dans le mode Edit.
 - ▷ La liste préférentielle sélectionnée va faire apparaître une liste complète des chaînes.

Favoris - Liste 1	
Side	Aucun(e)
1
15
18
25
.....
● Sélect. liste ● Modifier liste	
Info	

- 6 Sélectionnez une chaîne à l'aide des boutons de curseur.
 - 7 Appuyez sur le bouton **OK/LIST** pour cocher ou décocher la chaîne en surbrillance afin de l'ajouter ou de la supprimer de la liste des favoris.
 - 8 Appuyez à nouveau sur le bouton vert pour quitter le mode Edit.
 - ▷ La liste modifiée des chaînes préférentielles apparaît.
 - Appuyez à nouveau sur le bouton ok/list pour sortir.
 - ▷ Le bouton **-CH+** vous permettra de parcourir les chaînes TV de la liste sélectionnée.
 - 9 Appuyez sur le bouton rouge pour enlever la liste de chaînes.
- ❗ Les boutons numériques vous permettent de sélectionner les chaînes ne figurant pas parmi vos favoris.

9 Guide de programmation électronique (uniquement avec les chaînes de télévision numérique)

Le guide de programmation électronique vous présente des renseignements détaillés au sujet de l'émission en cours et au sujet également de l'émission suivante (si cette information est disponible).

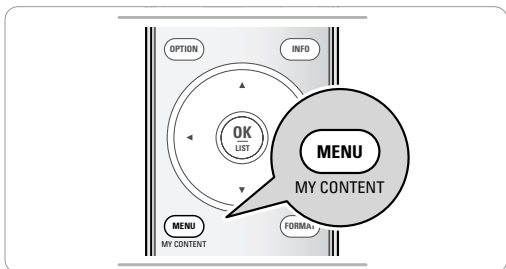

- 1 Appuyez sur le bouton **MENU**.

Télévision	Menu TV
	Liste des chaînes
	Guide des programmes
Multimédia	Périphérique USB 1

- 2 Sélectionnez **Guide des programmes** et appuyez sur le curseur droit.
 - ▷ L'écran EPG s'affiche alors. Selon les conditions, il se peut que l'acquisition des données EPG prenne quelques minutes.
 - ▷ L'écran EPG se met à jour automatiquement si les données EPG sont acquises avec succès. Si tel n'est pas le cas, l'écran EPG demeurera vide.
 - ▷ L'information sur l'émission sélectionnée s'affiche.
- 3 Servez-vous des boutons de couleur pour activer les fonctions EPG disponibles affichées dans le bas de l'écran.
- 4 Pour sortir de la page du guide de programmation, appuyez à nouveau sur le bouton **MENU**.

10 Navigateur multimédia

Vous permet d'afficher des images ou de lire des fichiers son stockés sur un périphérique USB. Le navigateur multimédia est accessible à partir du menu Mon contenu lorsqu'un périphérique USB est branché au téléviseur.

- 1 Appuyez sur le bouton **MENU** de la télécommande.

Télévision	Menu TV
	Liste des chaînes
	Guide des programmes
Multimédia	Périphérique USB 1

- 2 Appuyez sur le curseur droit pour sélectionner **Multimedia**.
- 3 Sélectionnez le périphérique USB branché au connecteur USB sur le côté du téléviseur.
- 4 Appuyez sur le curseur droit et sélectionnez un type de contenu.

- Les formats de fichiers suivants peuvent être reproduits :
 - Fichiers image: JPEG
 - Fichiers audio: MP3, LPCM
- Seuls les périphériques de mémoire formatés FAT/DOS sont supportés.
- La société Philips ne peut être tenue responsable si votre périphérique USB n'est pas supporté.

10.1 Pour afficher le contenu d'un périphérique USB

- 1 Si votre périphérique USB ne s'insère pas dans le port USB sur le côté du téléviseur, servez-vous d'une rallonge USB (max. 2m / 78") pour brancher le périphérique au port USB. Demandez de plus amples renseignements à votre fournisseur.

10.1.1 Pour insérer un périphérique USB

- 1 Aucun périphérique USB n'est fourni avec ce téléviseur.

Insérez un périphérique USB dans le connecteur USB sur le côté gauche du téléviseur.

Quand un périphérique USB est inséré, le menu Navigateur Multimédia s'affiche automatiquement. Voir plus loin.

10.1.2 Pour retirer le périphérique USB

- 1 Appuyez sur le bouton **MENU** de la télécommande pour quitter le menu principal.
- 2 Retirez le périphérique USB.

10.2 Menu Navigateur multimédia

- 1 Insérez un périphérique USB.
- 2 Sélectionnez le périphérique USB dans le menu Multimédia à l'aide du curseur haut/bas.

USB	Image
Image	Afrika_2001
Musique	Paris_2006
	My_car.jpg
	Jean.jpg
	Mary.jpg





- ▷ Le navigateur Multimédia vous permet de parcourir le contenu du périphérique USB inséré.
- ▷ Le navigateur à deux panneaux affiche le contenu dans le panneau de gauche (musique, images).
- ▷ Le panneau de droite affiche le contenu du type sélectionné.

Image	Afrika_2001
Afrika_2001	Kenya.jpg
Paris_2005	Congo.jpg
My_car.jpg	Victoria.jpg
Jean.jpg	Dakar.jpg
Mary.jpg	Cairo.jpg

- 3 Appuyez sur le curseur droit pour accéder au contenu.
- 4 Sélectionnez le contenu à l'aide du curseur haut et bas.

Afrika_2001	Afrika_2001
Kenya.jpg	
Congo.jpg	
Victoria.jpg	
Dakar.jpg	
Cairo.jpg	

- 5 Appuyez sur le curseur droit pour accéder au contenu.
- 6 Appuyez sur le curseur haut et droit pour sélectionner un fichier ou un répertoire.

USB Afrika_2001 Kenya.jpg
 Kenya.jpg





- 7 Appuyez sur le bouton de couleur vert pour afficher tous les fichiers d'image dans le répertoire en miniature lors de la navigation dans les images. Appuyez à nouveau sur le bouton vert pour afficher les fichiers d'images dans la liste.

- 7 Lorsqu'un **fichier**, **répertoire**, un **album** ou une **liste** est sélectionné(e), appuyez sur le curseur droit pour accéder au contenu ou sur le bouton **OK** pour lancer un diaporama ou lire les fichiers présents en boucle.
- 8 Appuyez sur le curseur gauche pour continuer à lire les fichiers audio et passer au menu Multimédia.
- 9 Appuyez sur l'un des boutons de couleur de la télécommande pour exécuter la fonction correspondante mentionnée au bas de l'écran.

- 7 Le bouton de couleur bleue peut, au besoin, être utilisé pour faire apparaître à nouveau les boutons de couleur.

- 1 La lecture se poursuivra même si vous basculez temporairement sur les écrans de navigation. Le son s'arrêtera lorsque la lecture d'un autre contenu commencera ou à la fin du diaporama.

Les icônes suivantes peuvent apparaître



Boutons de fonction au bas de l'écran

Détails

pour afficher la description du fichier ou du répertoire sélectionné

Transitions

pour sélectionner une transition durant le diaporama

Tempo défilement

pour sélectionner la durée d'affichage d'une image dans un diaporama

Rotation

pour faire tourner une image

Répéter un/tous

pour répéter la lecture d'un fichier musical

Aléatoire

pour mélanger de façon aléatoire les collections musicales

Zoom

permet de sélectionner l'agrandissement souhaité (x 1, x 2, x 4) à l'aide des curseurs haut/bas. Vous pouvez également déplacer la fenêtre du zoom dans l'écran à l'aide du curseur

- 1 Pour faire pivoter une image ou pour sélectionner une des options de zoom, arrêtez d'abord le diaporama en appuyant sur le bouton **OK** ou le bouton bleu.

11 Faire les branchements vidéo et audio

- 1 Connecter l'appareil AV accessoire. Consulter les pages suivantes.
- 2 Relier les appareils aux prises dans le menu d'installation. Se reporter au Chapitre 7.5 **Sélection des connexions**.

Menu TV	
Installation	Connexions
Langue	AV1
Installation chaînes	AV2
Préférences	AV3
Connexions	HDMI 1
Horloge	HDMI 2
Rétablit réglages d'usine	HDMI 3
	Side
	AUDIO IN L/R
	DIGITAL AUDIO IN
Info	

- 1 En présence d'une connexion audio numérique, relier également **DIGITAL AUDIO IN** dans l'entrée HDMI correspondante.
En présence d'une connexion audio analogique (par Component Video Output (YPbPr) d'**AV3** ou par **HDMI**), relier **AUDIO IN L/R** dans l'entrée correspondante.
- 3 Pour faire fonctionner l'appareil connecté souhaité :
 - Mettre l'appareil sous tension.
 - Appuyer sur le bouton **SELECT/INPUT** de la télécommande.

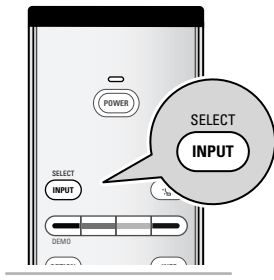

- Sélectionner votre source à l'aide du curseur (haut/bas).
- Appuyez le bouton **OK**.

11.1 Aperçu du panneau latéral

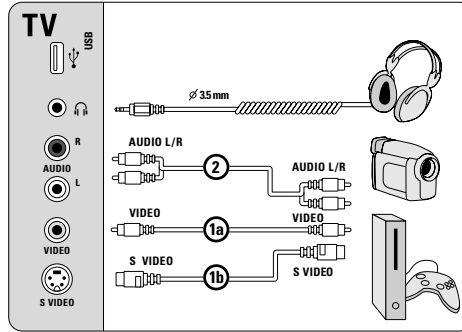

11.1.1 Caméra, Caméscope, Jeu, Ordinateur

⚠ Ne pas connecter les câbles 1a et 1b en même temps. Cela peut produire des distorsions dans l'image !

⚠ Attention

Avant de connecter un ordinateur, réglez la fréquence de rafraîchissement du moniteur de l'ordinateur à 60Hz.

11.1.2 Casque

À partir du menu Son, sélectionnez **Volume du casque** pour régler le volume du casque. Se reporter à la rubrique 5.2.3 **Ajuster les réglages du menu Son**.

⚠ Appuyez sur le bouton **MUTE** de la télécommande pour mettre hors service les HP internes de votre téléviseur.

11.2.3 USB









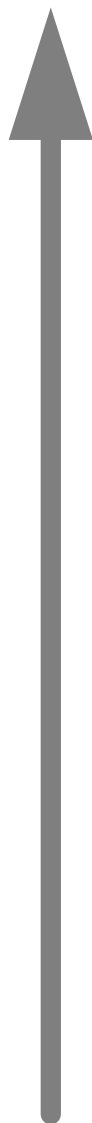



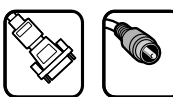

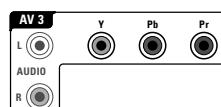

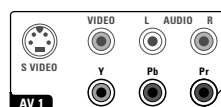

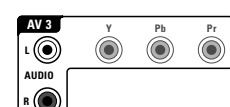
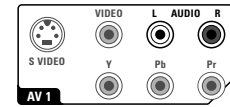
Se reporter à la rubrique 10 **Navigateur multimédia**.

11.2 Faire les branchements vidéo et audio

❗ Utilisez les entrées qui sont disponibles sur l'équipement et qui fournissent le meilleur rendement vidéo/audio, comme suit

MEILLEUR



MEILLEURE PERFORMANCE	CONNECTEUR CÂBLE	CONNEXION AUDIO REQUISE
 HDMI <small>High-Definition Multimedia Interface</small>	HDMI (High-definition Multimedia Interface) 	Non
 HDMI <small>High-Definition Multimedia Interface</small>	DVI à HDMI (High-definition Multimedia Interface) 	 DIGITAL AUDIO IN
 AV 3 L AUDIO R Y Pb Pr	Composant vidéo (480p, 720p, 480i, 1080i) - son numérique (AV1, AV3) 	 DIGITAL AUDIO IN
 S VIDEO VIDEO L AUDIO R Y Pb Pr AV 1	- audio analog. (AV1, AV3) 	 AV 3 L AUDIO R Y Pb Pr  S VIDEO VIDEO L AUDIO R Y Pb Pr AV 1
S VIDEO 	S VIDEO (AV1, Side) 	 AV1  Side
VIDEO 	VIDEO 	 AV1  Side
 75 Ω	RF/Coaxial 	Non

⊕ - Si vous voyez une ligne décolorée à la gauche ou à la droite de l'écran, vous pouvez ajuster la position de l'image au centre de l'écran à l'aide des curseurs.

- Les câbles sont souvent chromocodés aux connecteurs. Branchez le rouge avec le rouge, le blanc avec le blanc, etc....
- Le branchement de composant vidéo (YPbPr) est nécessaire pour afficher les sources vidéo, par exemple les diffusions numériques provenant d'un boîtier intégré, en 1080i, 1080p, 720p, 480i ou 480p;
- Les étiquettes des fiches des composants vidéo peuvent différer selon le lecteur DVD ou l'appareil branché. Bien que les abréviations puissent varier, les lettres B et R représentent les signaux composants bleus et rouges, respectivement, et Y indique le signal de la luminance. Référez-vous aux directives du lecteur DVD pour les définitions et les détails de branchement;
- Ce téléviseur est conçu pour accepter des normes de signaux haute définition 480p, 720p, 1080p et 1080i telles que spécifiées par la norme EIA770.3 de l'Electronic Industries Association.

Les appareils numériques de divers fabricants peuvent avoir différentes normes de sortie, ce qui peut causer des problèmes d'affichage.

⊕ DVI à HDMI

- Votre téléviseur est livré avec plusieurs types de connecteurs, à l'exception du connecteur DVI, mais certains de vos appareils peuvent déjà posséder un tel connecteur. Si tel est le cas, vous devrez vous procurer auprès de votre fournisseur local un adaptateur DVI / HDMI ou un câble HDMI / DVI et des câbles audio distincts.
- Assurez-vous de brancher d'abord le connecteur de sortie DVI, puis branchez l'entrée HDMI sur le téléviseur.

11.3 Brancher un enregistreur (VCR / DVD-R)

⚠ Évitez de placer votre enregistreur trop près de l'écran étant donné que certains enregistreurs sont sensibles aux signaux de l'image.

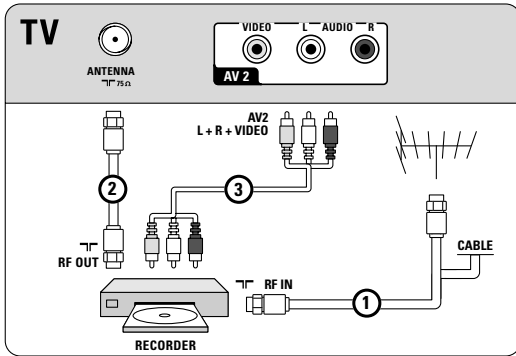

11.4 Brancher un enregistreur (VCR / DVD-R) et un deuxième appareil A/V

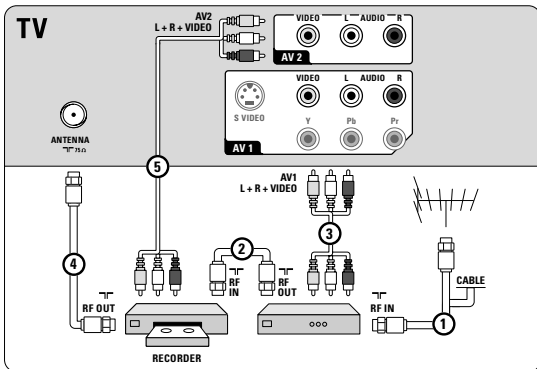

Si votre enregistreur dispose d'une prise S-VHS: Pour une meilleure qualité d'image, branchez un câble S-Vidéo à l'entrée **S-VIDEO** et branchez les câbles audio aux prises d'entrées **AUDIO L** et **R** de **AV1**.

⚠ Lorsque vous utilisez le connecteur **S-VIDEO** ne branchez pas de périphérique dans la prise **AV1 VIDEO**.

En cas d'équipement mono, seul le haut-parleur gauche diffuse des sons. Utilisez un adaptateur mono/stéréo (non fourni) pour une reproduction sonore via tous les haut-parleurs internes.

11.5 Brancher un lecteur/enregistreur DVD, un câblodélecteur, une console de jeu,... avec un connecteur HDMI

⊕ HDMI est le nouveau standard de pointe pour l'interconnexion de vidéo et de son numérique.

Interruptions de son et d'image ? Se reporter à la rubrique 12 Problèmes.

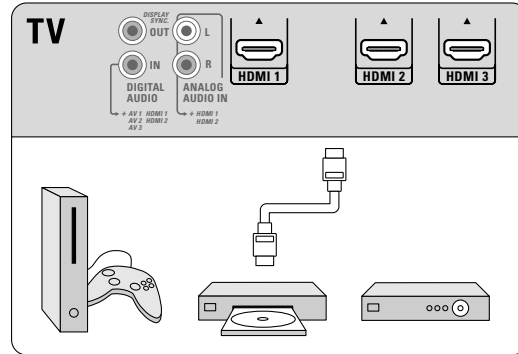

11.6 Brancher un lecteur/enregistreur DVD, un câblodélecteur, une console de jeu,... avec un connecteur DVI

11.6.1 Avec DIGITAL AUDIO OUT

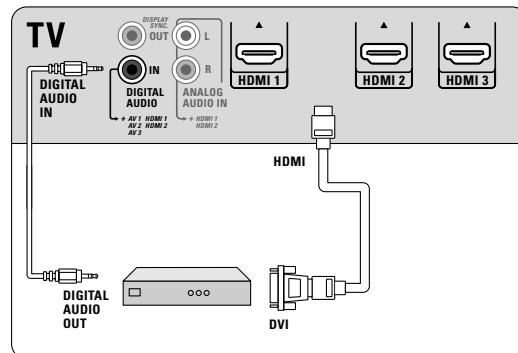

11.6.2 Avec ANALOG AUDIO OUT

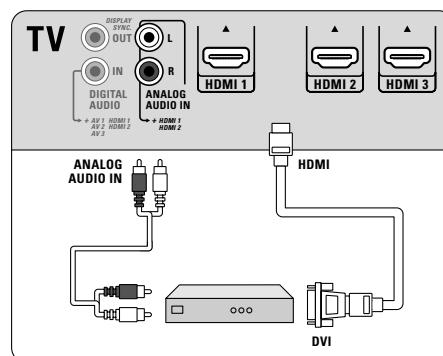

11.7 Brancher un lecteur DVD avec un connecteur S-VIDEO

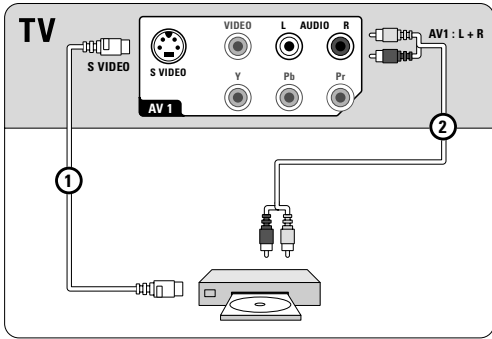

❗ Lorsque vous utilisez le connecteur **S-VIDEO** ne branchez pas de périphérique dans la prise **AV1 VIDEO**.

11.8 Brancher un enregistreur et un câblesélecteur avec sortie RF

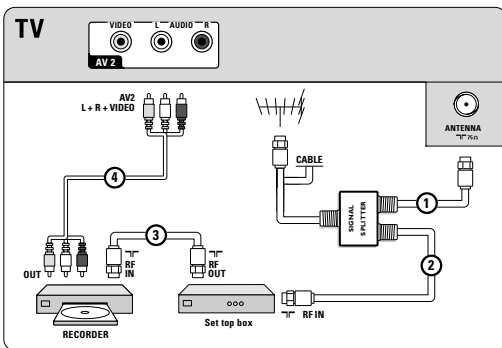

11.9 Brancher un récepteur satellite ou un câblesélecteur avec sorties A/V

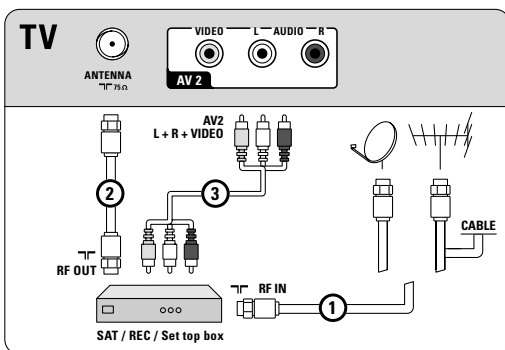

Si votre enregistreur dispose d'une prise S-VHS: Pour une meilleure qualité d'image, branchez un câble S-Vidéo à l'entrée **S-VIDEO** de AV1 et branchez les câbles audio aux prises d'entrées **AUDIO L** et **R** de **AV1**.

❗ Lorsque vous utilisez le connecteur **S-VIDEO** ne branchez pas de périphérique dans la prise **AV1 VIDEO**.

En cas d'équipement mono, seul le haut-parleur gauche diffuse des sons. Utilisez un adaptateur mono/stéréo (non fourni) pour une reproduction sonore via tous les haut-parleurs internes.

11.10 Brancher un récepteur satellite ou un câblesélecteur avec sorties A/V

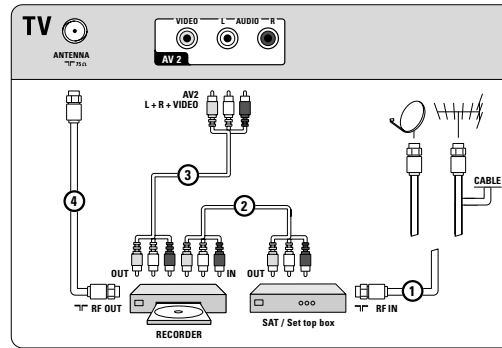

Si votre enregistreur dispose d'une prise S-VHS: Pour une meilleure qualité d'image, branchez un câble S-Vidéo à l'entrée **S-VIDEO** de AV1 et branchez les câbles audio aux prises d'entrées **AUDIO L** et **R** de **AV1**.

❗ Lorsque vous utilisez le connecteur **S-VIDEO** ne branchez pas de périphérique dans la prise **AV1 VIDEO**.

En cas d'équipement mono, seul le haut-parleur gauche diffuse des sons. Utilisez un adaptateur mono/stéréo (non fourni) pour une reproduction sonore via tous les haut-parleurs internes.

11.11 Brancher des appareils numérique munis de connecteurs Component Video Output (YPbPr)

Ce téléviseur est en mesure d'afficher des signaux DTV 1080i, 1080p 720p et 480p lorsqu'il est branché à un syntoniseur câblé DTV. Sélectionnez la sortie du syntoniseur câblé 1080i, 1080p, 720p ou 480p. Le signal DTV doit cependant être disponible dans votre région.

11.11.1 Avec DIGITAL AUDIO

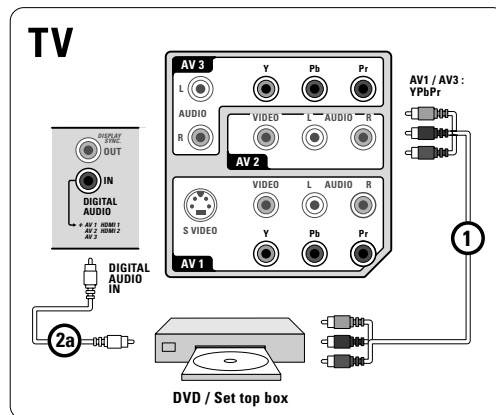

11.11.2 Avec ANALOG AUDIO

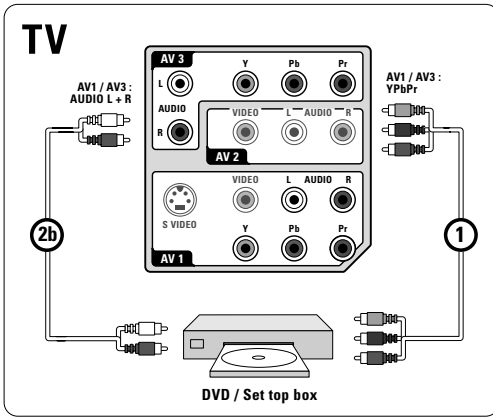

11.12 Connexion d'un amplificateur de cinéamaison

11.12.1 Amplificateur de cinéamaison numérique

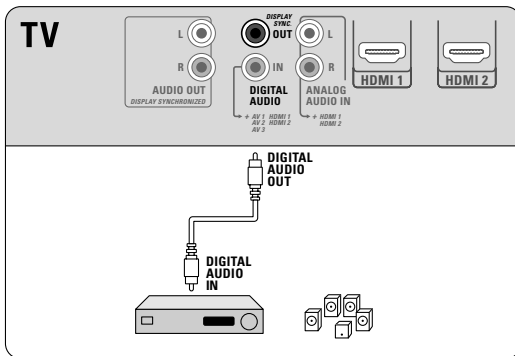

11.12.2 Amplificateur de cinéamaison analogique

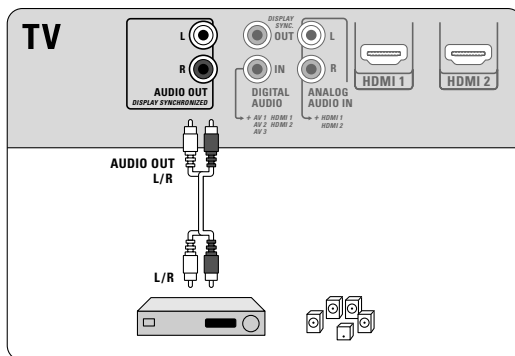

❗ À cause d'exigences légales, il est possible qu'avec certaines qualités audio PCM protégées contre la copie en provenance d'un périphérique connecté à l'entrée **HDMI**, le signal « Digital audio output » soit muet.

11.13 Brancher un ordinateur

11.13.1 Équipé d'un connecteur S-VIDEO lateral

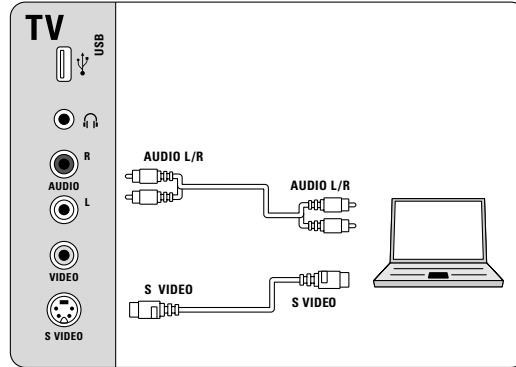

11.13.2 Équipé d'un connecteur S-VIDEO à l'arrière

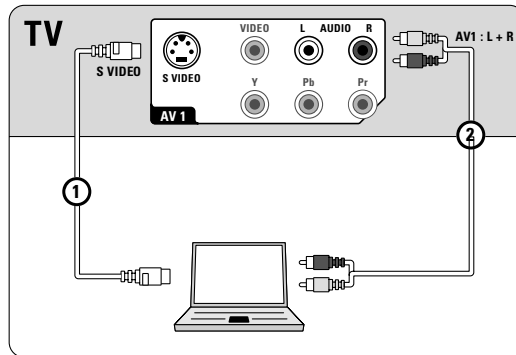

11.13.3 Équipé d'un connecteur DVI

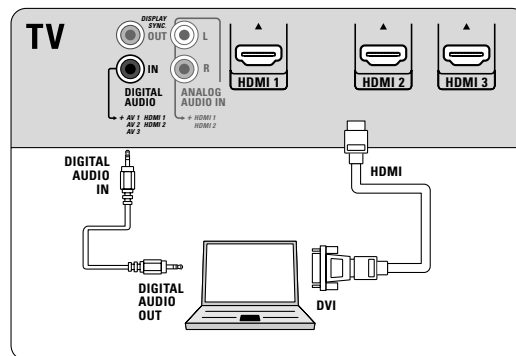

11.13.4 Équipé d'un connecteur HDMI

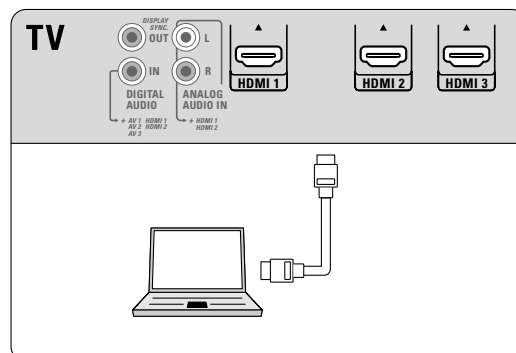

⊕ Si nécessaire, vous pouvez ajuster la position de l'image au centre de l'écran à l'aide du boutons du curseur.

12 Problèmes

Images fantômes ou doubles

- Peuvent être causées par un élément obstruant l'antenne comme un gratte-ciel ou des montagnes/collines. L'utilisation d'une antenne à grande directivité peut améliorer l'image.

Pas de courant

- S'assurer que le cordon d'alimentation c.a. est branché dans la prise murale.
- Débrancher le téléviseur et attendre 60 secondes. Rebrancher la fiche dans la prise murale et remettre le téléviseur sous tension.

Pas d'image

- Vérifier les connexions de l'antenne au bas du téléviseur et s'assurer qu'elles sont effectuées correctement.
- Problème pouvant venir de la station de diffusion. Essayer une autre chaîne.
- Régler les réglages de contraste et de lumière. Essayer un autre réglage «auto image».
- Vérifier les commandes de sous-titrage. Certains modes TEXTE pourraient bloquer l'écran.
- Vérifier si la source AV sélectionnée est la bonne.

Pas d'image et téléviseur sous tension

- Votre téléviseur possède un mode protection en cas de surchauffe. Vérifier l'espace libre autour des sorties de l'appareil pour vous assurer qu'aucun mur ou meuble ne gêne la circulation de l'air.

Réglage de la position de l'image

Lors de l'affichage d'un signal HD par les entrées YPbPr ou HDMI, au besoin, il est possible d'ajuster la position de l'image au centre de l'écran à l'aide des curseurs gauche/droit ou haut/bas de la télécommande. Cela peut être requis compte tenu de légères différences au niveau des signaux de sortie des divers types ou marques de boîtiers source HD.

- ❗ La plupart des récepteurs haute définition comprennent également des commandes de positionnement de l'image dans leurs menus. Si les commandes par curseur du téléviseur sont hors de portée avant que l'image ne soit correctement positionnée, il sera nécessaire de régler les commandes du récepteur.

Aucune lecture de photo, musique ou vidéo ou lecture de qualité médiocre

- Vérifier si la source est conforme à un code supporté.

Aucun son

- Augmenter le VOLUME.
- S'assurer que le téléviseur n'est pas actif sans son, appuyer sur le bouton **MUTE** de la télécommande.
- Lorsqu'aucun signal n'est détecté, le téléviseur coupe le son automatiquement. Il ne s'agit pas là d'un mauvais fonctionnement mais d'une fonction du système.

Interruptions de son et d'image en utilisant la connexion HDMI-HDMI

- Si ce problème est occasionnel, peut-être y a-t-il un problème au niveau du programme diffusé.
- Si ce problème persiste, voir le manuel de votre appareil branché pour vérifier les ajustements nécessaires.
- Sinon, branchez un câble audio supplémentaire (soit analogique, soit numérique) entre votre périphérique branché et votre TV. Vérifiez si vous avez sélectionné le périphérique connecté dans le menu Installation, Sélectionnez vos connexions et sélectionnez l'entrée audio correspondante dans le même menu Connexions..
- Limitez la longueur du câble HDMI à 5 m. maximum.
- Vérifiez si l'équipement connecté est bien sélectionné dans le menu Installation, Connexions, conformément au raccordement **HDMI 1, 2** ou **3** effectué.

Pas de son en connexion DVI-HDMI

- Vérifiez que le câble audio soit correctement raccordé au connecteur **DIGITAL AUDIO IN** ou **ANALOG AUDIO IN L/R** de votre TV.
- Vérifiez si vous avez bien sélectionné l'équipement connecté dans le menu Installation, Sélectionnez vos connexions et si vous avez fait la relation avec **HDMI 1, 2** ou **3**, conformément au raccordement effectué. Vérifiez également si vous avez sélectionné **DIGITAL AUDIO IN** ou **AUDIO IN L/R** dans le même menu Connexions.

Bonne qualité de son, couleur de qualité médiocre ou pas d'image

- Ajuster les réglages de contraste, de couleur, de teinte et de la lumière.
- Sélectionnez Rétablit les réglages AV dans le menu Installation.

Image einneigée et bruit

- Vérifier la connexion d'antenne.

Téléviseur ne répond pas à la télécommande

- Vérifier si les piles fonctionnent. Les remplacer au besoin.
- Nettoyer la lentille du capteur du moniteur de la télécommande.
- La distance de fonctionnement entre le téléviseur et la télécommande ne doit pas dépasser > 6,1 mètres (240 po).
- Vous pouvez toujours utiliser les boutons situés sur le côté gauche du téléviseur.

Le logiciel ne s'installe pas

Il est possible que le système d'exploitation soit erroné. Allez à www.philips.com/welcome pour voir les systèmes d'exploitation qui sont supportés.

Pas d'image stable ou synchronisée VGA

- Vérifier si vous avez sélectionné le mode VGA approprié sur l'ordinateur.

Contrôle des périphériques

- Les signaux infrarouges de l'écran peuvent influencer la sensibilité de réception d'autres périphériques
Solution: Remplacer les piles de la télécommande ou changer la position des autres appareils. Par exemple, garder les écouteurs sans fil hors d'un rayon de 1,27 mètres (50 po).

Après un arrêt inapproprié

Si votre téléviseur n'a pas été arrêté correctement (par ex. : chute de courant, débranchement du cordon d'alimentation), le démarrage du téléviseur peut prendre plus de temps qu'à l'habitude.

Toujours pas de résultats

Mettez votre téléviseur hors service. Remettez-le en service.

N'essayez jamais de réparer vous-même une panne de téléviseur.

Consultez votre revendeur ou un technicien.

Numéro de téléphone du Centre de service à la clientèle de Philips : 1 888 PHILIPS (744-5477)

Avant d'appeler, notez le modèle et le numéro de série complet de votre téléviseur, lesquels sont inscrits sur une étiquette collée au dos de l'appareil ou sur l'emballage.

13 Glossaire

Ecran 1080p Un écran 1080p utilise la plus haute résolution disponible afin d'afficher aussi bien des signaux 1080i que 1080p, avec une qualité d'image optimale et sans perte de résolution.

Signaux 1080i/p 1080i est le signal HDTV existant avec 1080 lignes horizontales. 1080p est le signal HDTV le plus récent et de la meilleure qualité disponible.

720p Affiche des images à l'aide d'un balayage progressif avec 720 lignes horizontales.

ATSC Signaux d'antenne numérique avec programmation HDTV.

NTSC Signaux analogiques, sur câble ou antenne, en définition Standard.

QAM Signaux de câble numériques décryptés avec programmation HDTV.

YPbPr Entrées de composant vidéo.

CS Service sous-titres numériques

CC Service sous-titres analogiques

DTV Nouvelle technologie pour la transmission et la réception des signaux de télévision. DTV offre une résolution plus élevée et une meilleure qualité de son par rapport à la télévision analogique.

DV Vidéo numérique (à partir d'un caméra)

EAS Emergency Alert System

La norme SCTE18 définit une méthode de signalisation des alertes d'urgence pouvant être utilisée par les systèmes de télédiffusion par câble pour signaler des urgences aux services numériques tels que les boîtiers numériques se posant sur le téléviseur, les téléviseurs numériques et les magnétoscopes numériques. Le modèle de signalisation des alertes d'urgence défini dans la norme permet à une société de télédistribution de diffuser des informations d'alerte d'urgence relatives à des urgences et des avertissements de niveaux fédéral et local.

HDMI (High Definition Multimedia Interface -Interface multimédia haute définition)
Offre une interface non comprimée, audio/vidéo numérique, entre le téléviseur et toute composante audio/vidéo équipée HDMI, telle qu'un téléviseur, un lecteur DVD et un récepteur AV. Le HDMI supporte la vidéo haute définition ou à définition renforcée, plus l'audio numérique à deux chaînes.

DVI (Digital Visual Interface - Vidéo numérique interactive)
Norme d'interface numérique créée par le Digital Display Working Group (DDWG) pour convertir les signaux analogiques en signaux numériques afin de convenir aux moniteurs analogiques et numériques.

Signaux S-VHS

Les normes d'enregistrement S-VHS et Hi-8 utilisent 2 signaux vidéo Y/C séparés. Les signaux de luminance Y (noir et blanc) et les signaux de chrominance C (couleur) sont enregistrés séparément sur la bande vidéo. Ceci offre une meilleure qualité d'image que le support standard (VHS ou 8 mm) où les signaux Y/C sont combinés afin de produire un seul signal vidéo.

14 Recyclage

 L'emballage de ce produit est conçu pour être recyclé. Communiquez avec les autorités locales pour l'élimination appropriée.

14.1 Aliénation de votre ancien téléviseur

Ce produit est conçu et fabriqué avec des matériaux et des composants de très haute qualité, lesquels peuvent être recyclés et réutilisés. Comme tous les produits LCD, cet appareil contient une petite quantité de mercure. Veuillez vous informer au sujet des systèmes de collecte distincts pour les produits électriques et électroniques. Veuillez agir conformément à la réglementation locale et ne pas jeter vos anciens produits avec vos rebuts domestiques courants. L'aliénation appropriée de votre ancien produit aidera à prévenir les conséquences négatives possibles sur l'environnement et la santé humaine.

14.2 Aliénation des piles

Les piles livrées avec la télécommande ne contiennent pas de métaux lourds comme le mercure et le cadmium. Informez-vous sur les dispositions en vigueur dans votre pays pour la mise au rebut des piles usées.

15 Informaton sur le produit

- Votre TV consomme de l'énergie en veille. Cette consommation contribue à la pollution de l'air et de l'eau. Très faible consommation de courant en mode veille.
- Spécifications : Se reporter à la brochure sur le produit à l'adresse www.philips.com/support.

15.1 Soutien technique en ligne de Philips

Le site Web du soutien technique : www.philips.com/welcome vous offre toutes les informations qu'il vous faut pour jouir de votre téléviseur et rendre votre expérience de divertissement maison des plus agréables. Visitez le www.philips.com/welcome et entrez votre numéro de modèle pour visualiser:

- la FAQ (Foire aux questions)
- les dernières versions des manuels de l'utilisateur
- les fichiers de mise à jour du micrologiciel pour votre téléviseur
- des informations sur les produits
- ...

15.2 Logiciel libre

Ce téléviseur contient un logiciel libre. Par la présente, NV Philips Innovative Applications offre de livrer ou de rendre disponible, sur demande, à des frais ne dépassant pas les coûts de la distribution matérielle de la source, un exemplaire lisible par machine du code source correspondant sur un support de diffusion habituellement utilisé dans l'échange de logiciel. Pour obtenir le code source, écrire à NV Philips Innovative Applications, Assistant to the Development Manager, Pathoekeweg 11, B-8000 Brugge - Belgium (Europe)

Cette offre est valable pour une période de 3 ans après la date d'achat de ce produit.

Annexe 1 - Téléviseur Philips - Format diaporama avec musique d'atmosphère

Philips décline toute responsabilité en cas de problème dérivant du contenu de ce document. Les erreurs signalées à Philips seront adaptées et publiées sur le site web de support de Philips dès que possible.

Introduction

Ce document explique comment faire un fichier de diaporama Philips avec musique d'atmosphère.

Soyez toutefois conscient que le contenu de ce document s'adresse à des utilisateurs compétents sur le plan technique et en matière de logiciels.

Pour lancer le diaporama, ouvrez le fichier de diaporama dans le navigateur multimédia de votre téléviseur.

- Appuyez sur le bouton **MENU** de la télécommande après avoir inséré un périphérique USB et mis le téléviseur sous tension.

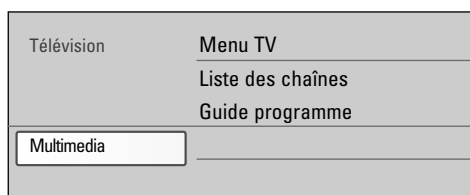

- Sélectionnez **Multimédia** et appuyez sur le curseur droit.
- Accédez à l'emplacement où vous avez enregistré le fichier de diaporama (.alb) sur la carte mémoire portative.
- Sélectionnez le fichier de diaporama et appuyez sur le bouton ok pour lancer le diaporama.

Règles générales

- Le mode diaporama utilisera une syntaxe de base ASCII XML pour permettre la création et l'édition des fichiers de diaporama à l'aide d'outils de base.
- Toute référence au contenu du réseau doit être basée sur l'adresse globale du contenu.
- Le contenu sur une carte mémoire portative ne dispose pas d'une adresse globale ; par conséquent, le contenu d'une MP ne peut jamais être référencé à partir d'un diaporama ou enregistré sur la MP même.
- Afin de maintenir la portabilité, le diaporama enregistré sur la MP ne doit faire référence qu'au seul contenu sur la même MP. Le référencement d'adresses globales peut entraîner des incohérences si la MP est utilisée sur un périphérique CE non réseauté. La chose n'est pas interdite, il ne s'agit que d'une recommandation.

Balises XML supportées

Le tableau ci-dessous donne une description de la syntaxe XML.

Nom de la balise	Utilisation	Description
philips-slideshow	obligatoire	Signature diaporama Philips, y compris la version.
title	facultative	Titre de la liste de lecture.
audio	facultative	L'URL audio qui suit cette balise définit la musique d'atmosphère qui joue pendant la présentation du diaporama. Une seule chanson ou une liste de lecture (.m3u et .pls) sont les seules références audio valides. Toute autre référence ne permettra pas la lecture de fichiers audio. Si une seule chanson est référencée, cette dernière se répétera à l'infini. Si une liste de lecture est référencée, la liste de lecture sera lue de façon séquentielle et reprendra à la fin de la liste.
slide-duration	facultative	Tempo d'affichage par défaut d'une diapositive (en 0,1 seconde). L'application TV n'est pas tenue de supporter cette balise. L'application V peut forcer l'utilisation d'un ou plusieurs tempo prédéfinis.
slides	obligatoire	Identifie les diapositives à présenter.
slide	facultative	Identifie l'URL de chaque diapositive.

- Il est préférable que le contenu de la MP qui fait référence à une URL soit basé sur un chemin relatif à partir du répertoire dans lequel le diaporama est enregistré. Ce chemin comprend le nom du périphérique ou du disque de la MP.

Un nom d'accès absolu est également supporté.

- nom d'accès relatif :
pictures\test1.jpg, tamper.jpg, ..\new\bird.jpg, ...
- chemin d'accès absolu : USB1:\pictures1\foo_bar.jpg, C:\f1.jpg, \organization.jpg, ...

Format générique

Le format et la syntaxe ci-dessous seront utilisés pour créer le fichier de diaporama (texte ascii simple) avec l'extension .alb (.ALB). Exemples : slshow1.alb, vacances_été_2004.ALB, test.alb, ...

La syntaxe suivante doit être utilisée pour créer le fichier texte :

```
<?xml version="1.0" encoding="ISO-885h9-1" ?>
<philips-slideshow version="1.0" >
  <title>Title of the slideshow</title>
  <audio>audio_url</audio>
  <slide-duration>30</slide-duration>
  <slides>
    <slide>slide_1_url</slide>
    <slide>slide_2_url</slide>
    <slide>slide_3_url</slide>
    <slide>slide_4_url</slide>
    <slide>slide_5_url</slide>
    <slide>slide_6_url</slide>
    ...
    <slide>slide_N-1_url</slide>
    <slide>slide_N_url</slide>
  </slides>
</philips-slideshow>
```

Annexe 2 - Téléviseur Philips - Caméra numérique et ports USB`

- ❶ - Le logiciel sur le téléviseur est ouvert. Si vous avez des problèmes, vérifiez tout d'abord si vous disposez de la plus récente version du logiciel installée sur votre téléviseur. Le plus récent logiciel, ainsi que les instructions, sont disponibles sur le site web de support de Philips. Servez-vous du numéro type de votre téléviseur pour trouver la documentation et tous les fichiers connexes.
- Philips décline toute responsabilité en cas d'erreurs dans le contenu de ce document ou de problèmes dérivant du contenu de ce document. Les erreurs signalées à Philips seront adaptées et publiées sur le site web de support de Philips dès que possible.

Questions liées aux caméras numériques

Si une connexion USB entre la caméra numérique et le téléviseur ne fonctionne pas, vous pouvez tenter d'appliquer les solutions ci-dessous pour résoudre le problème.

- Assurez-vous que votre caméra numérique est sous tension et vérifiez si la configuration de la caméra numérique est correcte (se reporter au manuel accompagnant la caméra numérique pour de plus amples informations).
- Certaines caméras numériques vous permettent de mettre l'interface USB hors tension. Assurez-vous que l'interface USB est sous tension avant de brancher la caméra au téléviseur.
- Si vous avez une caméra numérique avec une mémoire interne uniquement (mémoire amovible), vous pouvez essayer d'en copier manuellement le contenu sur un dispositif de mémoire USB à l'aide d'un ordinateur personnel.
- Certaines caméras numériques vous permettent de commuter entre PTP (Picture Transfer Protocol) ou « PC Link » et mémoire USB de grande capacité. Assurez-vous de sélectionner mémoire USB de grande capacité ou « PC Drive » sur votre caméra numérique.
- Si votre caméra supporte divers réglages d'interface, assurez-vous de

(caméra numérique, lecteur MP3, etc.) n'est pas conforme « mémoire de grande capacité », il ne sera pas détecté par le navigateur de contenu du téléviseur.

- Les sous-ensembles suivants de spécifications relatives à la mémoire de grande capacité sont supportés :
La mise en œuvre du téléviseur repose sur l'« Universal Serial Bus Mass Storage Class Specification Overview » (v1.2, 23 juin 2003), y compris tous les documents référencés par ce document. Le document est disponible sur le site web de normalisation USB (www.usb.org). Support complet de l'USB Mass Storage Class Bulk-Only Transport (bInterfaceProtocol = 50h). Support complet du SubClass Code = 05h ; SFF-8070i spec. Support complet du SubClass Code = 06h ; Ensemble de commandes transparentes SCSI.
- Dans le cas des périphériques dont la mémoire USB est assez grande, lorsque vous vous trouvez dans le navigateur de contenu, il est possible qu'il faille beaucoup de temps avant de pouvoir accéder aux fichiers.

Balises XML supportées

Nom de la balise	Utilisation	Description
philips-slideshow	obligatoire	Signature diaporama Philips, y compris la version.
title	facultative	Titre de la liste de lecture.
audio	facultative	L'URL audio qui suit cette balise définit la musique d'atmosphère qui joue pendant la présentation du diaporama. Une seule chanson ou une liste de lecture (.m3u et .pls) sont les seules références audio valides. Toute autre référence ne permettra pas la lecture de fichiers audio. Si une seule chanson est référencée, cette dernière se répétera à l'infini. Si une liste de lecture est référencée, la liste de lecture sera lue de façon séquentielle et reprendra à la fin de la liste.
slide-duration	facultative	Tempo d'affichage par défaut d'une diapositive (en 0,1 seconde). L'application TV n'est pas tenue de supporter cette balise. L'application V peut forcer l'utilisation d'un ou plusieurs tempo prédéfinis.
slides	obligatoire	Identifie les diapositives à présenter.

les essayer un par un ou de contacter le revendeur de la caméra pour tenter de connaître le réglage approprié.

Questions liées à la mémoire USB de grande capacité

- Les périphériques connectés au port USB de votre téléviseur doivent être conformes « mémoire de grande capacité ». Si votre périphérique

Annexe 3 - Questions liées au branchement de périphériques à l'aide d'un connecteur HDMI ou des connecteurs Component Video Output

Le connecteur **HDMI IN** ou les connecteurs Component Video Output permettent les modes d'affichage suivants sur téléviseur :

HD TV à définition standard (SDTV)	640x480i	60 Hz
	720x480i	60 Hz
	720x576i	50 Hz
Enhanced Definition TV (EDTV)	640x480p	60 Hz
	720x480p	60 Hz
	720x576p	50 Hz
Télévision haute définition (HDTV)	1920x1080i	50/60 Hz
	1920x1080p	24/25/30/35/60 Hz
	1280x720p	50/60 Hz

Le connecteur **HDMI IN** permet les modes PC suivants:

PC	640x480	60 Hz
	800x600	60 Hz
	1024x768	60 Hz
	1280x768	60 Hz
	1360x768	60 Hz
	1920x1080	60 Hz

- Si nécessaire, vous pouvez ajuster la position de l'image au centre de l'écran à l'aide des curseurs.
- À cause d'exigences légales, il est possible qu'avec certaines qualités audio PCM protégées contre la copie en provenance d'un périphérique connecté à l'entrée **HDMI**, le signal « Digital audio output » soit muet.
- Le bon fonctionnement n'est garanti qu'avec les produits conformes HDMI. La longueur de câble doit être limitée à 5m maximum.
- Si aucun signal n'était détecté par votre périphérique HDMI, mettez ce dernier hors tension puis de nouveau sous tension.

Annexe 4 - Mettre à niveau le logiciel du téléviseur

7.8 Comment mettre à niveau le logiciel du téléviseur

7.8.1 Utilisation de l'Assistant de mise à jour

Philips souhaite vous faire bénéficier de l'amélioration constante de ses produits, même après votre achat. Pour mettre à jour le logiciel de votre téléviseur, vous avez besoin d'un périphérique de stockage USB (non fourni).

Remarque

Le dispositif doit avoir un espace libre d'au moins 48 Mb. Assurez-vous que la protection contre l'écriture est désactivée.

Étape 1 Dispositif de mémoire USB à un téléviseur

- 1 Sélectionnez **Menu TV** et appuyez sur le curseur droit.
 - Le menu TV apparaît.
- 2 Sélectionnez **Mise à niveau logiciel** et appuyez sur le curseur droit.
 - Le menu Mise à niveau logiciel apparaît.

Menu TV	
Mise à niveau logiciel	Assistant de mise à jour
Assistant de mise à jour	Démarrer
Info logiciel actuel	
Mises à jour locales	
Info	

- 3 Sélectionnez **Assistant de mise à jour** et appuyez sur le curseur droit.
- 4 Appuyez sur le bouton **OK** pour activer.
- 5 Branchez un clé USB dans le connecteur **USB** situé sur le côté du téléviseur.
 - Le menu principal s'affiche.
- 6 Appuyez sur le bouton vert pour poursuivre.
 - Un message s'affiche. Il indique l'inscription réussie dans le téléviseur d'un fichier d'identification dans le dispositif de mémoire USB.
- 7 Appuyez de nouveau sur le bouton vert pour terminer.
- 8 Retirez le dispositif de mémoire USB du téléviseur.

Étape 2 Dispositif de mémoire USB à un PC

- 1 Connecter le clé USB sur un PC relié à internet.
- 2 Repérer et ouvrir le fichier "update.htm" dans le dispositif de mémoire USB.
- 3 Suivre les instructions affichées dans la page affichée.
 - La mise à jour du logiciel est téléchargée vers le dispositif de mémoire USB (à condition que la version téléchargée du logiciel soit plus récente que celle installée).
- 4 Retirez le dispositif de mémoire USB de l'ordinateur.

Étape 3 Dispositif de mémoire USB au téléviseur

- ⚠ - il est interdit de retirer la carte mémoire portable pendant la procédure de mise à niveau du logiciel;
- en cas de panne de courant pendant une procédure de mise à niveau, n'essayez pas de retirer la carte mémoire portable du téléviseur. Le téléviseur continuera la mise à niveau dès que le courant sera rétabli.

- 1 Branchez le clé USB dans le connecteur **USB** du téléviseur.

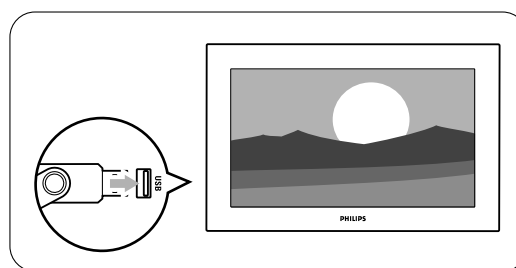

- 2 Le téléviseur s'éteint. L'écran reste noir pendant environ 10 secondes. Attendez et ne pas utiliser l'interrupteur **POWER** sur le téléviseur.

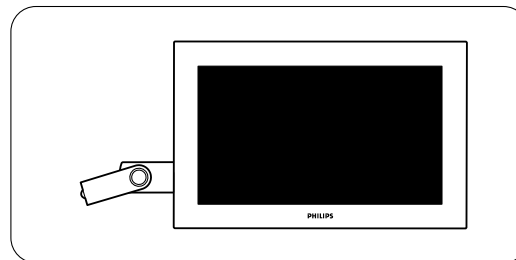

- 3 La mise à jour se lance automatiquement. Attendez svp.

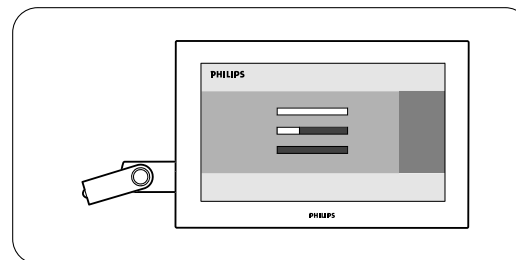

- 4 La mise à jour est finie quand le message 'Operation successful' apparaît sur l'écran.

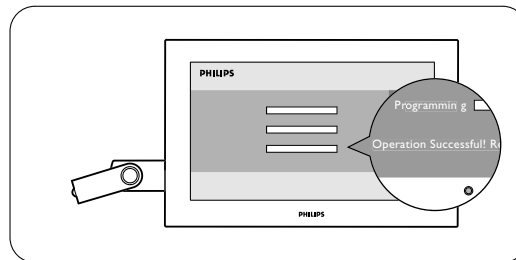

- 5 Retirez le clé USB du téléviseur.

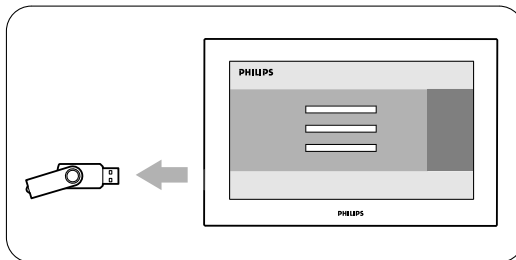

- 6** Appuyez sur le bouton **POWER** de la télécommande. N'appuyez pas plus d'une seule fois.

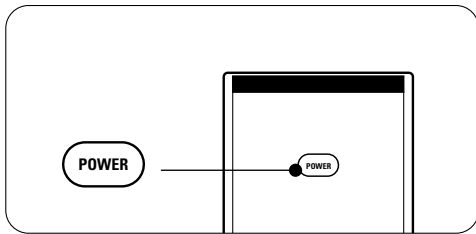

- 1** N'utilisez pas le bouton **POWER** du téléviseur.
- 7** Le téléviseur s'éteint. L'écran reste noir pendant environ 10 secondes. Attendez svp.

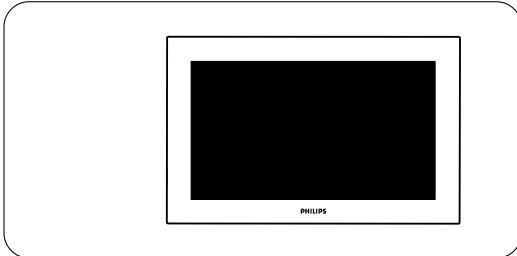

- 8** Le téléviseur se met en service de nouveau. La mise à jour est terminée.

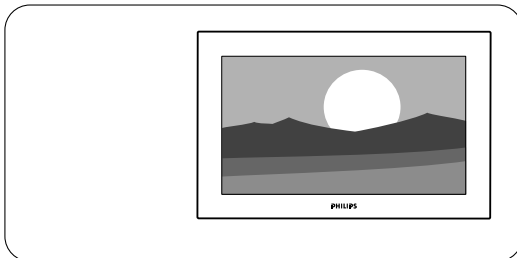

- 9** Une fois la mise à jour terminée, utiliser l'ordinateur pour supprimer le logiciel du dispositif de mémoire USB.

7.8.2 Vérifier la version du logiciel du téléviseur

La mise à jour est effectuée uniquement si la version du nouveau logiciel disponible est différente de la version actuellement utilisée. Vous pouvez vérifier la version actuelle de votre logiciel.

- 1** Sélectionnez **Mise à niveau logiciel** dans le Menu TV, Installation.
- 2** Appuyez sur le curseur droit.
- Le menu Mise à niveau logiciel passe dans le panneau de gauche.

Menu TV / Installation	
Mise à niveau logiciel	Info logiciel actuel
Assistant de mise à jour	Version:
Info logiciel actuel	JX31.....
Mises à jour locales	Release

Info	

- 3** Sélectionnez **Info logiciel actuel** pour obtenir la version et la description du logiciel installé.

7.8.3 Mises à niveau locales

Pour l'utilisation du personnel de service uniquement.

Indexe

A

Ajustement autom. volume 11
Amplificateur de cinéamaison 28
Antenne 5
Arrêt programmé 14
Auto surround 12
Avertissements relatifs à la sécurité 2

B

Balance 11
Bouton
 curseur 6
 MENU 6
 MUTE 6
 OK 6
 POWER 6

C

Câble 5
Câblodélecteur 28
Caméra 24
Caméscope 24
Casque 24
 volume 11
Changer audio 11
Code
 Changer 16
 Introduire 16
Chaînes
 éditer 18
 installation 17
 verrouillage 14
 sintonisation 17
Connecteurs latéraux 26
Contraste dynamique 10
Couleur 10
 boutons 6
 renforcée 10
 température 10
Comp. video connectors 27
Connecteur
 HDMI 28
Connexions 20
 audio/vidéo 27
Contraste 10

D

Définition 10
Delta volume 12
Démonstration 16
Désinstaller les chaînes 19
DVD
 enregistreur 26
 lecteur 26

E

Enregistreur 26

F

Fuseau horaire 20

J

Jeu 24,26

G

Glossaire 30

H

Heure d'été 20
Horloge 20

I

Image
 format 7
 menu 10
Installation 17
Installation chaîne faible 18

L

Langue 17
Langue audio 11
Lumière 10

M

Mémorisation des chaînes 17
Menu Options 13
Minuterie marche 16
Mise à niveau logiciel 34

N

Navigateur multimédia 22
Naviguer dans les menus 9

O

Ordinateur 28

P

Piles 5,30
Première installation 8
Problèmes 29
Programmation auto 17

R

Récepteur satellite 27
Recyclage 30
Réduction sonore 11
Rétablir réglages AV 20

S

Se préparer 4
Signalisation des alertes d'urgence 19
Son
 menu 11
 mode 11
Soin de l'écran 2
Sous-titres 13
 service 13
 options 13

T

Teinte 10
Télécommande 6
Mise en service du téléviseur 7
Réglages menu TV 9

U

USB
 connecteur 24
 appareil 22

V

Verrou Kensington 3
Verrouiller 14
 après 14
Verrous
 qualifications ciné 15
 qualifications tv 14
 régionaux 16
Volume 6,11
VCR 26

Besoin d'aide ?

Aide en ligne

www.philips.com/welcome

www.philips.com/support



Canada

01 800 661 6162

Conservez le modèle et le numéro de série de votre téléviseur à portée de main avant d'appeler le Service Consommateurs.

Vous les trouverez sur l'emballage ou à l'arrière et en dessous de l'appareil.

Modèle: 42PFL7432D/37; 47PFL7432D/37; 47PFL9732D/37

Numéro de série: _____

Avis réglementaires - Avis de la Federal Communications Commission

Cet équipement a été testé et jugé compatible avec les limites s'appliquant aux appareils numériques de Classe B, conformément à la partie 15 des règles du FCC. Ces limites ont été définies pour fournir une protection raisonnable contre les interférences nuisibles dans le cadre d'une installation résidentielle. Cet équipement génère, utilise et peut émettre de l'énergie radiofréquence et, s'il n'est pas installé ni utilisé conformément aux instructions, peut causer des interférences gênantes pour les communications radio. Rien ne garantit toutefois que des interférences ne surviendront pas dans une installation particulière. Si cet équipement cause des interférences gênantes pour la réception de la radio ou de la télévision, ce qui peut être déterminé en mettant l'équipement hors, puis sous tension, l'utilisateur devrait essayer de corriger ces interférences en prenant une ou plusieurs des mesures suivantes :

Réorientez ou déplacez l'antenne de réception.

Augmentez la distance entre l'équipement et le récepteur.

Connectez l'équipement à une prise d'un circuit autre que celui auquel le récepteur est branché.

Consultez votre revendeur ou un technicien de radiotélévision expérimenté.

Modifications -

La FCC requiert que l'utilisateur soit informé que tous les changements ou modifications apportés à ce périphérique sans l'autorisation expresse de Philips Consumer Electronics peuvent annuler le droit de l'utilisateur à utiliser l'équipement.

Câbles -

Les connexions à cet appareil doivent être effectuées avec des câbles blindés avec des boîtiers de connecteur RFI/EMI métalliques afin de conserver la conformité avec les règles et réglementations du FCC.

Canadian notice -

This Class B digital apparatus meets all requirements of the Canadian Interference-Causing Equipment Regulations.

Avis Canadien -

Cet appareil numérique de la classe B respecte toutes les exigences du Règlement sur le matériel radioélectrique du Canada.

GARANTIE LIMITÉE PHILIPS UN (1) AN

COUVERTURE DE GARANTIE:

La provision pour garantie de PHILIPS se limite aux termes énumérés ci-dessous.

QUI EST COUVERT?

Philips garantit le produit au premier acheteur ou à la personne recevant le produit en cadeau contre tout défaut de matière ou de main d'oeuvre conformément à la date d'achat originale ('Période de garantie') d'un distributeur agréé. Le reçu de vente original indiquant le nom du produit ainsi que la date d'achat d'un détaillant agréé est considéré comme un preuve d'achat.

QU'EST-CE QUI EST COUVERT?

La garantie de Philips couvre les nouveaux produits en cas de défaut et suivant la réception par Philips d'une réclamation valide dans les limites de la garantie. Philips s'engage, à son choix, à (1) réparer le produit gratuitement avec des pièces de rechanges neuves ou remises à neuf, ou à (2) échanger le produit pour un produit neuf ou ayant été fabriqué à partir de pièces neuves ou usagées en bon état et au moins fonctionnellement équivalent ou comparable au produit d'origine dans l'inventaire actuel de Philips, ou à (3) rembourser le prix d'achat initial du produit. Philips garantit les produits ou pièces de remplacement prévus sous cette garantie contre tout défaut de matière ou de main d'oeuvre à partir de la date de remplacement ou de réparation pour une période de quatre-vingt-dix (90) jours ou pour la portion restante de la garantie du produit d'origine, la plus longue de ces couvertures étant à retenir. Lorsqu'un produit ou une pièce est échangée, tout article de rechange devient votre propriété et l'article remplacé devient la propriété de Philips.

Lorsqu'un remboursement est effectué, votre produit devient la propriété de Philips.

Remarque: tout produit vendu et identifié comme étant remis à neuf ou rénové porte une garantie limitée de quatre vingt dix (90) jours.

Un produit de remplacement ne pourra être envoyé que si toutes les exigences de la garantie ont été respectées. Tout manquement de répondre à toutes les exigences pourra entraîner un délai.

CE QUI N'EST PAS COUVERT - EXCLUSIONS ET LIMITATIONS

Cette garantie limitée ne s'applique qu'aux nouveaux produits fabriqués par ou pour Philips pouvant être identifiés par la marque de commerce, le nom commercial ou le logo qui y sont apposés. Cette garantie limitée ne s'applique à aucun produit matériel ou logiciel non Philips, même si celui-ci est incorporé au produit ou vendu avec celui-ci. Les fabricants, fournisseurs ou éditeurs non-Philips peuvent fournir une garantie séparée pour leurs propres produits intégrés au produit fourni.

Philips ne saurait être tenu responsable de tout dommage ou perte de programmes, donnée ou d'autres informations mis en mémoire dans tous médias contenus dans le produit ou de tout produit ou pièce non-Philips non couvert par cette garantie. La récupération ou réinstallation des programmes, données ou autres informations n'est pas couverte par cette garantie limitée.

Cette garantie ne s'applique pas (a) aux dommages causés par un accident, un abus, un mauvais usage, une mauvaise application ou à un produit non-Philips, (b) aux dommages causés par un service réalisé par quiconque autre que Philips ou qu'un centre de service agréé de Philips, (c) à un produit ou pièce ayant été modifié sans la permission écrite de

Philips, ou (d) si tout numéro de série de Philips a été supprimé ou défiguré, ou (e) à un produit, accessoire ou produit non durable vendu 'TEL QUEL' sans garantie de quelque description que ce soit par l'inclusion de produits remis à neuf Philips vendu 'TEL QUEL' par certains détaillants.

Cette garantie limitée ne couvre pas:

- les frais d'expédition pour le renvoi du produit défectueux à Philips.
- les frais de main-d'oeuvre pour l'installation ou la configuration du produit, le réglage des commandes sur le produit du client ainsi que l'installation ou la réparation du système d'antenne externe au produit.
- la réparation du produit et/ou le remplacement des pièces à cause d'une mauvaise installation, d'un raccordement à une alimentation électrique incorrecte, d'un emploi abusif, d'une négligence, d'un mauvais usage, d'un accident, d'une réparation non autorisée ou de tout autre cause non contrôlable par Philips.
- tout dommage ou réclamation pour des produits non disponibles à l'utilisation ou pour des données perdues ou logiciel perdu.
- tout dommage au produit encouru lors de l'expédition.
- un produit nécessitant une modification ou adaptation afin de permettre l'utilisation dans tout pays autre que celui pour lequel il était désigné, fabriqué, approuvé et/ou autorisé ou toute réparation du produit endommagé par ces modifications.
- un produit utilisé à des fins commerciales ou institutionnelles (y compris mais non de façon limitative les fins de location).
- un produit perdu lors de l'expédition sans preuve signée de la réception.
- tout manquement d'exploiter le produit selon le manuel de l'utilisateur.

POUR OBTENIR DE L'AIDE AUX ÉTATS-UNIS, À PUERTO RICO OU AUX ÎLES VIERGES AMÉRICAINES

communiquez avec le centre de service à la clientèle de Philips au: 1-888-PHILIPS (1-888-744-5477)

POUR OBTENIR DE L'AIDE AU CANADA:

1-800-661-6162 (pour un service en français)
1-888-PHILIPS (1-888-744-5477) (pour un service en anglais ou en espagnol)

LA RÉPARATION OU LE REMPLACEMENT CONFORMÉMENT À CETTE GARANTIE CONSTITUE LE SEUL REMÈDE POUR LE CONSOMMATEUR. PHILIPS N'EST AUCUNEMENT RESPONSABLE DE TOUT DOMMAGE ACCESSOIRE OU INDIRECT RÉSULTANT DE LA VIOLATION DE TOUTE GARANTIE EXPRESSE OU IMPLICITE SUR CE PRODUIT. SAUF DANS LA MESURE INTERDITE PAR LES LOIS APPLICABLES, TOUTE GARANTIE IMPLICITE DE QUALITÉ LOYALE ET MARCHANDE OU D'UTILITÉ PARTICULIÈRE DU PRODUIT EST LIMITÉE DANS LE TEMPS À LA DURÉE DE CETTE GARANTIE. CERTAINS ÉTATS NE RECONNAISSENT PAS L'EXCLUSION OU LA LIMITATION DE LA RESPONSABILITÉ POUR DOMMAGES INDIRECTS OU ACCESSOIRES, OU AUTORISENT DES LIMITATIONS SUR LA DURÉE D'UNE GARANTIE IMPLICITE, IL EST DONC POSSIBLE QUE LES LIMITATIONS OU EXCLUSIONS MENTIONNÉES CI-DESSUS SOIENT SANS EFFET DANS VOTRE CAS.

Cette garantie vous donne des droits légaux spécifiques. Il est possible que vous bénéficiiez de droits supplémentaires variant d'un État/Province à l'autre.

Philips, P.O. Box 671539, Marietta, GA. 3006-0026