

Retournez rapidement votre carte d'enregistrement de garantie pour profiter pleinement de votre achat.

L'enregistrement de votre modèle auprès de PHILIPS confirme votre éligibilité à tous les bénéfices mentionnés ci-dessous. N'oubliez donc pas de remplir votre carte d'enregistrement de garantie afin de bénéficier des services suivants :

* Preuve d'achat

Retournez la carte d'enregistrement ci-jointe afin de garantir l'archivage de la date d'achat de votre produit dans nos dossiers et éviter ainsi de devoir remplir d'autres formulaires afin de bénéficier du service de garantie.

* Notifications relatives à la sécurité du produit

En enregistrant votre produit, vous serez avisé - directement par le fabricant - de tous les défauts compromettant la sécurité ou de tout retrait du produit du marché.

* Avantages additionnels de l'enregistrement du produit

L'enregistrement de votre produit garantit que vous bénéficierez de tous les privilèges auxquels vous avez droit, offres-rabais spéciales comprises.

PHILIPS

Nous vous félicitons de votre achat et vous souhaitons la bienvenue dans la "famille!"

Cher propriétaire d'un produit PHILIPS :

merci de votre confiance en PHILIPS. Vous avez choisi un produit de fabrication et de garantie supérieures parmi les meilleurs disponibles sur le marché. Et nous ferons de notre mieux pour que vous soyez pleinement satisfait de votre achat pendant longtemps.

En tant que membre de la "famille" PHILIPS, vous bénéficiez d'une protection inégalée, qui repose sur l'une des garanties les plus complètes et des réseaux de services sans pareil dans le secteur.

De plus, votre achat garantit que vous recevrez toutes les informations et offres spéciales auxquelles vous avez droit, ainsi qu'un accès facile à toute une gamme d'accessoires disponibles via notre réseau de téléachat.

Mais ce qui est encore plus important, vous pouvez compter sur notre engagement total quand il s'agit de votre entière satisfaction.

C'est notre façon de vous souhaiter la bienvenue et de vous remercier de votre investissement dans un produit PHILIPS.

PS. Pour bénéficier au maximum de votre produit PHILIPS, pensez à remplir et à retourner votre carte d'enregistrement de garantie le plus tôt possible.

Sachez reconnaître ces symboles de sécurité



 Ce symbole "d'éclair" signale les matériaux non isolés présents dans votre appareil et pouvant causer un choc électrique. Pour assurer la sécurité des membres de votre famille, veuillez ne pas enlever le couvercle de votre produit.

 Les "points d'exclamation" ont pour but d'attirer votre attention sur des caractéristiques à propos desquelles vous devez lire soigneusement la documentation accompagnant l'appareil afin d'éviter tout problème d'exploitation ou d'entretien.

AVERTISSEMENT : Afin de réduire les risques d'incendie ou de choc électrique, ne pas exposer cet appareil à la pluie ni à l'humidité et ne pas placer d'objets remplis de liquide, comme des vases, sur le dessus de l'appareil.

ATTENTION : Pour éviter les chocs électriques, introduire la lame la plus large de la fiche dans la borne correspondante de la prise et pousser à fond.

A l'usage du client

Entrez ci-dessous le numéro de série qui se trouve à l'arrière du boîtier de l'appareil. Conservez ces informations pour référence ultérieure.

Modèle n° _____
N° de série _____



PHILIPS

Visitez notre site web : <http://www.usasupport.philips.com>

CONSIGNES DE SÉCURITÉ IMPORTANTES

Veillez lire ces consignes avant de faire fonctionner cet appareil

1. Lire ces instructions.
2. Conserver ces instructions.
3. Obéir à tous les avertissements.
4. Suivre toutes les instructions.
5. Éviter d'utiliser cet appareil à proximité de l'eau.
6. Nettoyer à l'aide d'un linge sec seulement.
7. Ne pas boucher les orifices de ventilation. Effectuer l'installation selon les instructions du fabricant.
8. Ne pas installer l'appareil près d'une source de chaleur comme un radiateur, un registre de chaleur, une cuisinière ou tout autre appareil (y compris les amplificateurs) qui dégage de la chaleur.
9. Ne pas contourner la mesure de sécurité de la fiche polarisée ou de mise à la terre. Une fiche polarisée est dotée de deux lames dont l'une est plus large que l'autre. Une fiche avec mise à la terre est dotée de deux lames auxquelles s'ajoute une troisième broche de mise à la terre. La lame large, la troisième broche, est fournie pour votre sécurité. Si la fiche fournie ne rentre pas dans votre prise secteur, consultez un électricien qui changera votre prise murale obsolète.
10. Protéger le cordon d'alimentation pour éviter que l'on marche dessus ou qu'il soit plié en particulier au niveau de la fiche, des prises de courant de commodité et à l'endroit où il sort de l'appareil.
11. Utiliser uniquement des équipements/accessoires spécifiés par le fabricant.
12.  L'appareil ne doit être utilisé qu'avec le chariot, socle, trépied, support ou table spécifié par le fabricant ou vendu avec l'appareil. Un appareil utilisé en combinaison avec un chariot doit être déplacé avec soin afin d'éviter les risques de blessures occasionnées par le renversement de l'appareil.
13. Débrancher cet appareil durant les orages électriques ou lorsqu'il n'est pas utilisé pour une période de temps prolongée.
14. L'entretien ou la réparation de l'appareil doit être effectué par du personnel qualifié uniquement. Il faut faire réparer l'appareil dès que celui-ci est endommagé d'une façon quelconque, qu'il s'agisse du cordon ou de la fiche d'alimentation, si du liquide a été renversé ou des objets sont tombés dans l'appareil, s'il a été exposé à la pluie ou à une humidité excessive, s'il ne fonctionne pas normalement ou s'il a subi un choc.
15. Ce produit peut contenir du plomb ou du mercure. La mise au rebut de ces substances peut être réglementée par suite de considérations environnementales. Pour de plus amples informations concernant la mise au rebut ou le recyclage de l'appareil, contacter les autorités locales ou l'Electronic Industries Alliance : www.eiae.org.
16. **Dommages nécessitant des réparations** - L'appareil doit être réparé par du personnel qualifié lorsque :
 - A. Le cordon ou la fiche d'alimentation est endommagé; ou
 - B. Des objets sont tombés dans l'appareil ou du liquide a été renversé à l'intérieur; ou
 - C. L'appareil a été exposé à la pluie; ou
 - D. L'appareil semble ne pas fonctionner correctement ou présente un changement de performance marqué; ou
 - E. L'appareil a subi un choc ou le boîtier est endommagé.

17. Inclinaison/stabilité - Tous les postes de télévision doivent répondre aux normes de sécurité internationales globales recommandées, relativement aux propriétés d'inclinaison et de stabilité du boîtier.

- Il ne faut pas compromettre ces normes de construction en exerçant une force excessive sur la partie avant ou supérieure, susceptible d'entraîner le renversement de l'appareil.
- De plus, ne pas mettre vos enfants ni vous-même en danger, en plaçant des appareils électroniques ou des jouets sur le dessus du poste. Ces objets pourraient tomber du téléviseur et entraîner des dommages ou des blessures.

18. Montage mural ou montage au plafond - Si l'appareil doit être monté au mur ou au plafond, l'installation doit être effectuée selon les recommandations du fabricant.

19. Lignes électriques - Une antenne extérieure doit être installée loin des lignes électriques.

20. Mise à la terre d'une antenne extérieure - Si une antenne extérieure est connectée au récepteur, s'assurer que le système d'antenne est mis à la terre de façon à fournir une protection contre les surcharges de courant et les charges statiques accumulées.

L'article 810 du Code national de l'électricité, ANSI/NFPA No. 70-1984, offre des informations relatives à la mise à la terre correcte du mât et des structures de support, la mise à la terre de la descente d'antenne vers un dispositif de décharge, la taille des connecteurs de mise à la terre, l'emplacement du dispositif de décharge d'antenne, le raccordement des conducteurs de terre ainsi qu'aux exigences relatives au conducteur de terre. Voir la figure ci-dessous.

21. Pénétration d'objets et de liquide - Prendre tous les soins nécessaires pour éviter que des objets tombent ou que des liquides coulent dans le boîtier à travers les orifices.

a) **Avertissement** : Afin de réduire les risques d'incendie ou de choc électrique, ne pas exposer cet appareil à la pluie ni à l'humidité et ne pas placer d'objets remplis de liquide, comme des vases, sur le dessus de l'appareil.

22. MISE en garde concernant les piles - Pour prévenir la fuite des piles pouvant entraîner des blessures, des dégâts matériels ou endommager l'appareil :

- Installer toutes les piles de façon à ce qu'elles correspondent aux bornes + et -, tel qu'indiqué sur le dispositif.
- Ne pas mélanger les piles (neuves et usagées ou carbone et alcaline, etc.).
- Retirer les piles du boîtier lorsque la télécommande n'est pas utilisée pendant une période de temps prolongée.

EXEMPLE DE MISE A LA TERRE D'UNE ANTENNE SUIVANT LES RECOMMANDATIONS DU NATIONAL ELECTRICAL CODE (NEC)

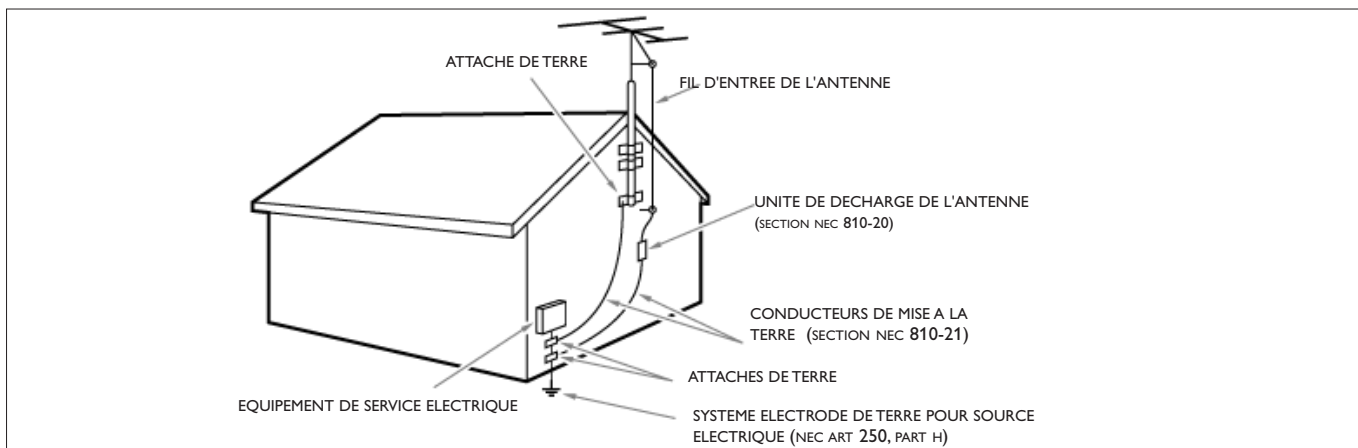

Remarque pour les installateurs de système de câble : Ce rappel s'adresse aux installateurs de système de câble afin d'attirer leur attention sur l'article 820-40 du code NEC qui indique la marche à suivre pour une mise à la terre adéquate et, en particulier, spécifie que le câble de masse doit être raccordé au système de mise à la terre du bâtiment, aussi près que possible du point d'entrée du câble.

Sommaire

Besoin d'aide ?

Si vous ne trouvez pas de réponse à votre question dans ce mode d'emploi ou si la section " Avant de téléphoner au service clientèle " ne vous a pas aidé à résoudre votre problème de TV, contactez le service consommateurs Philips de votre pays. Voir le document "World-wide guarantee" fourni.

Avant de téléphoner au service Consommateurs de Philips, notez le modèle et le numéro de série complet de votre TV, qui sont inscrits sur une étiquette collée au dos de l'appareil ou sur l'emballage

1-888-PHILIPS (744-5477).

Modèle : 42PF9830A/37
50PF9830A/37
42PF9730A/96

N° de série:

Soin de l'écran

Voir Trucs et astuces, p. 44.



Instructions pour appareils en fin de cycle de vie

Philips s'efforce de fabriquer des produits qui ne nuisent pas à l'environnement. Votre nouveau téléviseur est constitué de matériaux recyclables et réutilisables. Des entreprises spécialisées démontent les téléviseurs arrivés en fin de cycle de vie pour récupérer les matériaux réutilisables afin de réduire au minimum les déchets.

Veillez à vous défaire de votre ancien téléviseur en respectant les réglementations locales en vigueur.

TV numérique par câble	2
Préparation	2
Pour utiliser le pivot motorisé	5
Boutons sur le côté droit du téléviseur	5
Utilisation de la télécommande RC4318	6
My Content	8
Utilisation des menus	9
Introduction	9
Comment naviguer dans les menus Réglages	9
Démo	9
Installation	10
Sélectionnez votre langue	10
Mémorisation des chaînes de télévision	10
Installation chaîne faible	11
Mise à niveau logiciel	11
Menu de configuration	12
Préférences	12
Source	16
Horloge	17
Applications CableCARD	18
Menu TV	19
Menu Image	19
Menu Son	21
Menu Options	22
Menu Ambilight	23
Menu chaînes	24
Navigateur de Multimédia	27
Affichage de contenu provenant d'une carte mémoire/d'un périphérique USB	27
Menu du navigateur Multimédia	28
Branchement des périphériques	29
Enregistreur (vcr-dvd+rw)	30
Enregistreur avec d'autres périphériques A/V	31
Enregistreur et câblosélecteur avec sortie RF	32
Enregistreur et Récepteur satellite/Câblosélecteur avec sorties AV	33
Récepteur satellite/câblosélecteur avec sorties AV	33
Lecteur DVD ou autres équipements périphériques de source numérique	34
Récepteur surround numérique	35
Connecteur HDMI (High Definition Multimedia Interface)	35
Connexions latérales	36
Sélection des périphériques branchés	37
Enregistrement avec un magnétoscope	37
Enregistrement d'un programme de télévision	37
Enregistrement d'un programme par monitor out	37
Boutons pour les appareils A/V	38
Réglage de la télécommande pour l'actionnement des périphériques	39
Configuration du code	39
Annulation du mode sélectionné	39
Assimilation	41
Pour ramener les boutons de fonction au mode défini en usine	42
Avant de téléphoner au service à la clientèle	43
Trucs et astuces	44
Glossaire	45
Annexe 1 - Mise à niveau du logiciel du téléviseur Philips avec une mémoire portable	46
Annexe 2 - Format de diaporama pour téléviseur Philips avec background audio	48
Annex 3 - Philips TV - Mémoire portable et USB	50



TV numérique par câble

Votre nouveau téléviseur est doté d'un slot spécial appelé CableCARD™ qui vous évite de devoir recourir à un boîtier spécial pour recevoir des programmes SDTV et HDTV numériques par câble. Vous pouvez toutefois toujours connecter un boîtier de ce type à votre téléviseur si vous le souhaitez.

La carte CableCARD, qui vous sera proposée par votre opérateur de système de câble, est uniquement conçue pour ce système de TV par câble. Si vous devez recevoir de la TV par câble numérique d'un autre système, il suffit de remplacer votre ancienne CableCARD par une nouvelle.

Les systèmes de télédistribution proposent une vaste gamme de programmes TV numériques ainsi que des chaînes audio numériques spécialisées.

Ils proposent également souvent de nombreuses chaînes locales qui ne sont pas diffusées par voie hertzienne ni par satellite.

Par exemple, les chaînes des écoles de votre région ou des collectivités locales.

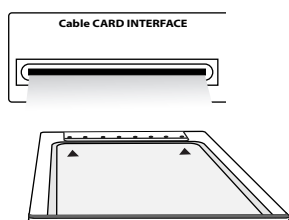

* CableCARD™ est une marque de commerce de Cable Television Laboratories, Inc.

CableCARD™ *

Une CableCARD est une carte amovible distribuée par les câblopérateurs, qui s'insère dans le connecteur CableCARD dans le bas de votre téléviseur.

Votre CableCARD vous permet de syntoniser des chaînes par câbles cryptées ou brouillées haute définition et numériques via l'antenne câble. Consultez votre câblopérateur pour connaître les CableCARDS disponibles. Vous devez avoir une CableCARD pour bénéficier de chaînes de télévision numériques et de services (quand il y en a) de premier ordre par le câble.

La fonctionnalité CableCARD inclut l'accès conditionnel et la protection contre les copies. Voir menu Paramètres, applications CableCARD, p. 18.

Remarque : N'introduisez pas de carte PCMCIA dans le slot CableCARD.

Préparation

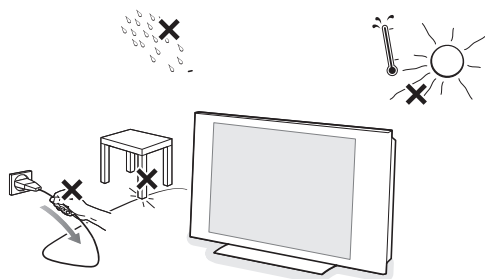

N'insérez pas la fiche dans la prise murale avant d'avoir effectué tous les branchements.

- 1 Placez le téléviseur sur une surface solide ou sur le socle fourni à cet effet. Pour les instructions de montage du socle, voir la brochure fournie à cet effet.

Laissez un espace d'au moins 4" à 6" autour du téléviseur pour la ventilation. Ne posez pas votre téléviseur sur un tapis. Pour éviter toute situation peu sûre, aucune flamme nue (par exemple des bougies allumées) ne doit être placée à proximité. Évitez toute exposition à la chaleur, aux rayons directs du soleil et à la pluie ou à l'eau. L'équipement ne doit pas être exposé à des fuites d'eau ou des éclaboussures.

Montage du TV sur le mur

Ce TV est prédisposé pour le montage mural VESA (kit non fourni) et est compatible VESA avec les quatre tiges VESA fournies qui s'insèrent à l'arrière du téléviseur.

Attention: L'installation du téléviseur requiert des compétences spécifiques et ne doit être effectuée que par du personnel qualifié. N'essayez pas de l'effectuer vous-même. Philips décline toute responsabilité en cas de montage incorrect ou susceptible de causer un accident ou des blessures. Vérifiez si le montage mural est suffisamment solide pour satisfaire les normes de sécurité.

2 Branchements de base du téléviseur

Votre téléviseur numérique intégré décode et affiche automatiquement les quatre standards de résolutions d'image DVD de base et les affiche.

- la SDTV (TV à définition standard) est diffusée sous la forme de vidéo 480i (480 lignes en balayage entrelacé) ou 480p (480 lignes en balayage progressif).
- la HDTV (TV haute définition) est diffusée dans les formats 1080i ou 720p, toujours avec une image pour écran large.

Remarque: la vidéo à balayage progressif (p) ressemble davantage à l'image vue au cinéma. Les images sont plus nettes et dépourvues de papillotement, le mouvement plus fluide.

Outre la réception NTSC analogique, votre TV est doté d'un syntoniseur TV haute définition qui reçoit, décode et affiche les signaux ATSC terrestres et les signaux câblés désembrouillés (MAQ). La qualité HDTV n'est reproduite que lorsqu'un télédiffuseur ou un opérateur de réseau câblé émet des signaux HDTV.

Si vous utilisez un décodeur de câble supplémentaire, assurez-vous que ce dernier est relié à la sortie HD. Contactez votre fournisseur de décodeur de câble local.

Note: cette illustration est utilisée partout où vous pouvez relier le câble ou l'antenne.

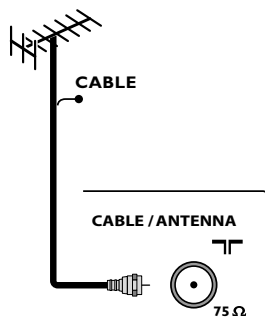

- La télévision par câble

Branchez le signal TV par câble à la fiche-jack de **CABLE/ANTENNA 75 Ω** située dans le bas du téléviseur. Reportez-vous à la page 10 pour obtenir davantage de détails sur l'utilisation de la Programmation auto pour la mémorisation des chaînes.

Remarque: ce branchement fournira du son stéréo au téléviseur si la chaîne que vous regardez en diffuse.

- Câblesélecteur avec RF IN/OUT (entrée/sortie RF)

- Branchez le signal TV câble entrant à la fiche-jack **IN** ① du câble à l'arrière du câblesélecteur.
- Connectez un câble coaxial (pas fourni) entre la fiche-jack **TO TV** à l'arrière du boîtier et la fiche-jack **CABLE/ANTENNA 75 Ω** ② située dans le bas du téléviseur.

Remarque: L'étiquette de la fiche-jack **TO TV** de votre câblesélecteur peut différer, par exemple **OUTPUT** ou **OUT**.

- Mettez le commutateur **OUTPUT CH** ③ du câblesélecteur sur **CH 3** ou **4** (selon votre câblesélecteur), puis syntonisez le téléviseur sur la chaîne correspondante. Une fois le réglage effectué, changez les chaînes sur le câblesélecteur, pas sur le téléviseur.

Remarque: Ce branchement ne fournira pas de son stéréo à votre téléviseur. Cela, parce que la sortie RF du câblesélecteur - étiquetée **TO TV**, **OUT** ou **OUTPUT** par exemple - n'enverra pas de signal stéréo à l'entrée tuner (VHF/UHF) d'un téléviseur.

- Câblesélecteur à sorties AV

- Branchez le signal TV de câble entrant ① à un répartiteur de signaux (pas fourni). Le répartiteur de signaux vous permet d'éviter de devoir utiliser la fiche-jack **TO TV** située à l'arrière du câblesélecteur. Cette fiche-jack ne fournira pas de son stéréo au téléviseur.

Remarque: L'étiquette de la fiche-jack **TO TV** de votre câblesélecteur peut différer, par exemple **OUTPUT** ou **OUT**.

- Branchez un câble coaxial (pas fourni) à un connecteur du répartiteur de signaux et à la fiche-jack **CABLE/ANTENNA 75 Ω** ② du téléviseur.
- Branchez un autre câble coaxial (pas fourni) à un connecteur du répartiteur de signaux et à la fiche-jack **IN** ③ située à l'arrière du câblesélecteur.
- Branchez les câbles AV (pas fournis) aux sorties **VIDEO** et **AUDIO L et R** à l'arrière du boîtier et aux fiches-jacks **AV2** video (étiquette: **VIDEO**) et audio (étiquette: **L** et **R**) ④ à l'arrière du téléviseur.
- Pour visualiser des programmes en provenance du câblesélecteur, vous devez commencer par appuyer sur le bouton **AV+** de la télécommande.
- Appuyez sur les boutons bas et haut du curseur jusqu'à ce que la source de signal **AV2** soit sélectionnée.
- Appuyez sur le bouton **OK** pour confirmer votre sélection. La source d'entrée AV2 devient celle courante pour la visualisation des programmes de TV par câble via votre câblesélecteur.

Remarque: Si les sorties Audio/Vidéo de votre câblesélecteur ne fournissent pas de vidéo ni de son stéréo au téléviseur, vous devrez effectuer le branchement illustré ci-dessus dans l'exemple 'Câblesélecteur à RF IN/OUT'.

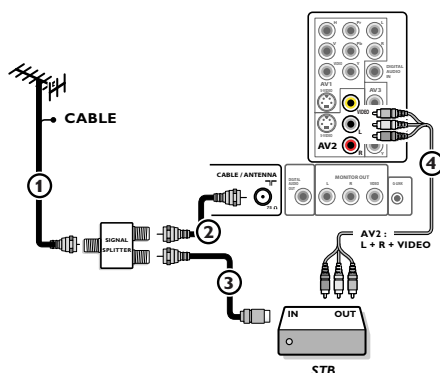
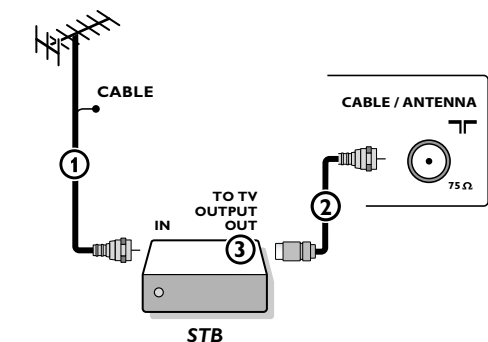

Visualisation de programmes de télévision par câble ne nécessitant pas le câblesélecteur

Etant donné que vous avez connecté le signal TV par câble directement au syntoniseur du téléviseur, vous pouvez aussi regarder des programmes en clair en vous syntonisant simplement sur la chaîne voulue. Vous devez toutefois utiliser au préalable Programmation auto pour mémoriser les chaînes dans le téléviseur. Voir page 10.

Remarque : Ce branchement fournira du son stéréo au téléviseur si la chaîne que vous regardez en diffuse.

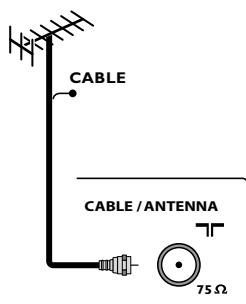

- **Câblodélecteur doté de connecteurs S-Video, composant vidéo (YPbPr) ou HDMI**

Voir Branchement des périphériques, p. 34-35.

- **Antenne**

Vous pouvez regarder via l'antenne tous les programmes DTV diffusés gratuitement dans votre zone.

Si vous ignorez les programmes HDTV disponibles dans votre zone, contactez le fournisseur de contenu ou le magasin d'appareils électroniques le plus proche.

Les organismes de télédiffusion passent actuellement de l'analogique au numérique. Du coup, il arrive fréquemment qu'un télédiffuseur diffuse deux chaînes, l'une analogique et l'autre numérique.

Branchez le signal d'antenne entrant à la fiche-jack **CABLE/ANTENNA 75 Ω** dans le bas de votre téléviseur. Reportez-vous à la page 10 pour obtenir davantage de détails sur l'utilisation de la Programmation auto pour la mémorisation des chaînes.

Remarque: ce branchement fournira du son stéréo au téléviseur si la chaîne que vous regardez en diffuse.

- **Satellite de radiodiffusion directe (SRD)**

Les systèmes par satellite offrent un grand nombre de chaînes de qualité proposées par les systèmes par câble, et souvent à un prix inférieur. Pour recevoir ces canaux, vous devrez installer une antenne à réflecteur en extérieur.

Il existe deux systèmes SRD principaux: DirecTV et DishNetwork. Ces systèmes requièrent des boîtiers récepteurs propriétaires se posant sur le téléviseur pour décoder les signaux et les transmettre à votre poste TV numérique. Ces boîtiers peuvent inclure un syntoniseur TV numérique pour les diffusions DTV hertziennes.

Les organismes de télédiffusion par satellite proposent également les principales chaînes locales, selon les zones d'habitation.

Le SRD atteint également les zones rurales et autres non-couvertes par le câble. Et, cette solution permet les services à paiement sélectif.

- 3 Pour brancher d'autres appareils, voir p. 29.
- 4 Vérifiez au bas du téléviseur si la tension de fonctionnement est correcte. Insérez le cordon d'alimentation dans la prise murale. Consultez votre revendeur si votre alimentation secteur ne correspond pas. Afin d'éviter tout endommagement du cordon d'alimentation (AC) qui pourrait entraîner des risques d'incendie ou d'électrocution, ne placez jamais le téléviseur sur le cordon.

5 **Télécommande:**

Introduisez les deux piles fournies (Type R6-1,5V).

Les piles livrées avec la télécommande ne contiennent pas de métaux lourds comme le mercure et le cadmium. Informez-vous sur les dispositions en vigueur dans votre pays pour la mise au rebut des piles usées.

6 **Mise en service du téléviseur:**

Appuyez sur le bouton  situé sur la droite du téléviseur.

Un voyant s'allume sur la façade du téléviseur.

Appuyez sur les boutons **+CH/PAGE-** ou sur le bouton **POWER** de la télécommande.

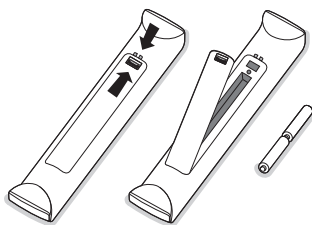

Première utilisation

Remarque: la première fois (et uniquement la première fois) que vous allumez votre appareil, vous voyez un écran d'introduction relatif à l'installation. La procédure d'installation se compose d'une série de pages-écrans qui vous guident.

- 1 Après un premier écran de présentation, il vous est demandé de sélectionner une langue pour les menus à l'écran du téléviseur. (La langue du texte, du titre et des informations affichées change continuellement).
- 2 Appuyez sur le curseur haut/bas pour mettre la langue de votre choix en surbrillance.
- 3 Appuyez sur le bouton **OK**.
- 4 Suivez les instructions données à l'écran pour poursuivre la procédure d'installation.

Remarque: une fois la procédure d'installation initiale complétée, vous pouvez accéder aux écrans depuis le menu Réglages. Voir p. 10.

Pour utiliser le pivot motorisé

(uniquement avec des appareils 42PF9830A)

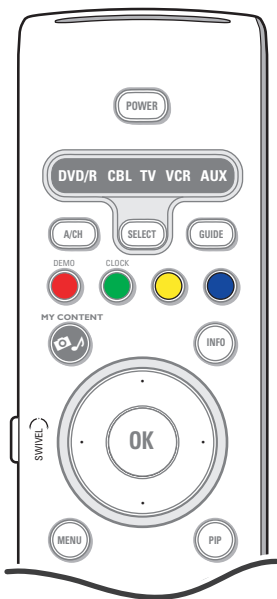

Le pivot motorisé peut effectuer une rotation de + et - 30 degrés et fonctionne à partir de la télécommande de votre téléviseur. Une rotation manuelle est également possible.

Préparation

- 1 Insérez la fiche de réseau électrique dans la prise murale et la sortie en **DC** du pivot.
- 2 Branchez le câble d'alimentation au transformateur du pivot.
- 3 Insérez la fiche de réseau électrique du transformateur du pivot dans la prise murale.

Fonctionnement

Tout d'abord, maintenez enfoncée le bouton **SWIVEL** situé sur le côté de la télécommande.

Puis, simultanément:

- Appuyez sur le curseur gauche/droit pour faire tourner le pivot dans la direction souhaitée;
- Appuyez sur le curseur bas pour amener le pivot en position centrale;
- Appuyez sur le curseur haut pour ramener le pivot à la dernière position sélectionnée.

Note : après une chute de tension ou le débranchement du câble d'alimentation, ajustez la position du pivot à l'aide du curseur gauche/droit.

Placement automatique en position centrale

Appuyez sur le bouton **POWER** pendant 5 secondes minimum pour éteindre le téléviseur et ramener le pivot en position centrale.

Boutons sur le côté droit du téléviseur

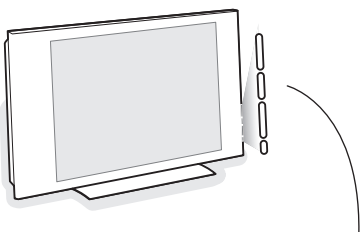

Si vous perdez ou cassez votre télécommande, vous pouvez toujours modifier certains réglages de base au moyen des boutons situés sur le côté droit du téléviseur.

Appuyez sur le bouton **POWER** pour allumer le téléviseur.

Appuyez sur:

- le bouton **+VOLUME** - pour régler le volume;
- les boutons **+ PROGRAM/CHANNEL** - pour sélectionner les chaînes TV ou les sources.

Le bouton **MENU** pour appeler le menu Réglages sans utiliser la télécommande.

Utilisez:

- les boutons **+VOLUME** - et les boutons **+ PROGRAM/CHANNEL** - pour sélectionner des éléments de menu;
- le bouton **MENU** pour confirmer votre sélection.

Remarque:

*Lorsque le menu est activé via le bouton **MENU** situé sur le côté droit du téléviseur, seule la fonction **Sortie** permet de le faire disparaître.*

*Naviguez vers **Sortie** et appuyez sur le bouton **MENU**.*

Utilisation de la télécommande RC4318

Remarque: Pour la plupart des boutons, vous activez la fonction en appuyant une fois sur le bouton. Si vous appuyez une seconde fois, la fonction sera désactivée.

Lorsqu'un bouton permet d'activer plusieurs fonctions, une petite liste sera affichée. Appuyez de manière répétée afin de sélectionner l'élément suivant dans la liste. La liste disparaîtra automatiquement après 6 secondes, sinon, appuyez sur **OK** pour la faire disparaître immédiatement.

DVD/R CBL TV VCR AUX

Appuyez plusieurs fois sur le bouton **SELECT** pour sélectionner l'un des modes système dans lesquels la télécommande peut être utilisée. Si aucun bouton n'est enfoncé dans les 60 secondes, la télécommande se remet en mode TV. Si un bouton est enfoncé dans le mode système sélectionné, la télécommande restera dans ce mode pendant 60 secondes puis repassera au mode TV.

A/CH

Appuyez sur ce bouton pour basculer de la chaîne couramment visualisée à la chaîne visualisée précédente et vice versa.

DEMO Menu Démo Marche/Arrêt
Voir p. 9.

CLOCK (horloge) Marche/Arrêt
Affichage de l'heure (pendant 10 min. maxi.)

Boutons colorés

Les boutons colorés s'affichent à l'écran lorsque des fonctions y sont associées.

MY CONTENT (mon contenu)
Appuyez sur ce bouton pour afficher le menu My content, voir p. 5.

SWIVEL

Permet d'actionner le pivot motorisé (uniquement pour les appareils 42PF9830A) à l'aide des boutons de curseur. Voir p. 5.

OK - Permet d'activer un réglage.
- Permet d'afficher la liste des chaînes mémorisées conformément à la sélection effectuée en mode Installation (Antenne ou Câble), p. 10.
- Lance la lecture du contenu dans l'application de navigateur Multimédia, p. 28.

MENU - Menu Réglages Marche/Arrêt
Voir p. 9.

VOL Volume

Appuyez sur + ou - pour régler le volume.

MUTE (Sourdie)

Permet de supprimer/rétablir le son.

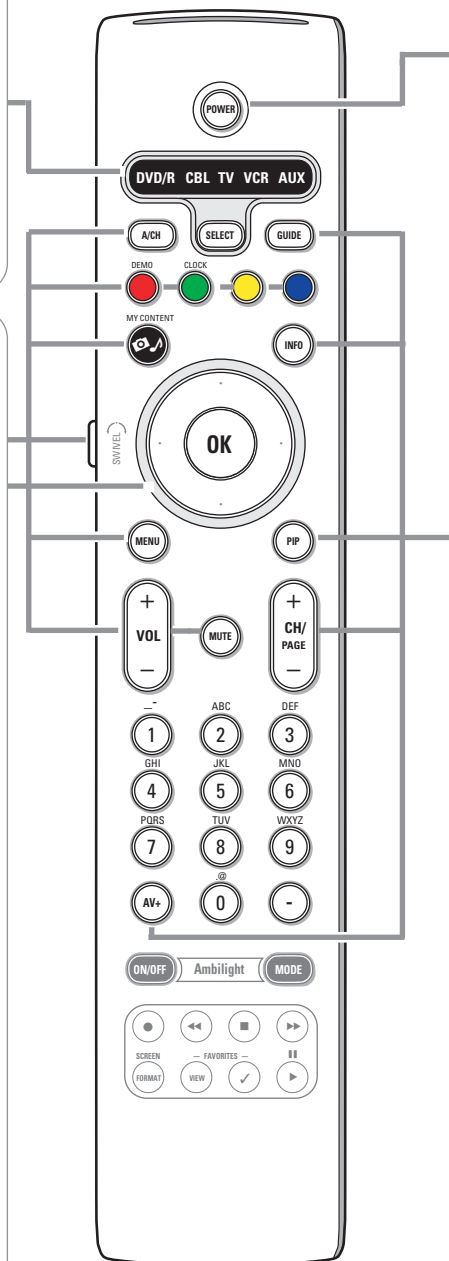

POWER

Appuyez pour allumer/éteindre la TV ou pour la mettre en position de veille. Un téléviseur n'est jamais complètement hors tension à moins d'être débranché de la prise murale.

GUIDE sans fonction

INFO

- Affichage d'informations: Appuyez pour afficher (si disponibles) les informations de la chaîne et du programme sélectionnés ou de l'appareil accessoire.

Boutons du curseur

Appuyez sur les boutons haut/bas et gauche/droite du curseur pour naviguer dans les menus.

Remarque: Si nécessaire, vous pouvez ajuster la position de l'image au centre de l'écran à l'aide du curseur.

PIP Deux écrans/PIP HDMI. Voir p. 12.

Permet de regarder simultanément une émission et une source HDMI.

CH/PAGE Sélection des chaînes

- Vous permet de naviguer dans les chaînes TV et les sources figurant dans votre liste de chaînes préférées (voir p. 26).
- Pour sélectionner les chaînes de télévision par câble ou celles de l'antenne, commencez par effectuer votre sélection dans le menu Réglages, voir p. 10.

Remarque: Vous n'aurez pas à recommencer l'installation une fois que vous aurez recherché et mémorisé les chaînes de télévision disponibles.

AV+ Appuyez sur ce bouton à plusieurs reprises pour sélectionner **AV1, AV2, AV3, HDMI1, HDMI2, Side** ou **TV** en mode TV, en fonction du branchement des périphériques (p. 37).

Boutons alphanumériques

Permet de sélectionner une chaîne de télévision. Voir p. 8.

- Tapez le tiret (-) pour les chaînes numériques.



FORMAT

Appuyez sur ce bouton pour obtenir la liste des formats d'affichage disponibles (en fonction du signal reçu). Cette opération vous permettra de choisir votre format d'affichage préféré.

Appuyez plusieurs fois sur ce bouton pour sélectionner un autre format d'affichage: Automatique, Super zoom 4:3, Ext. image 14:9, Ext. image 16:9, 16:9 sous-titre, Plein écran.

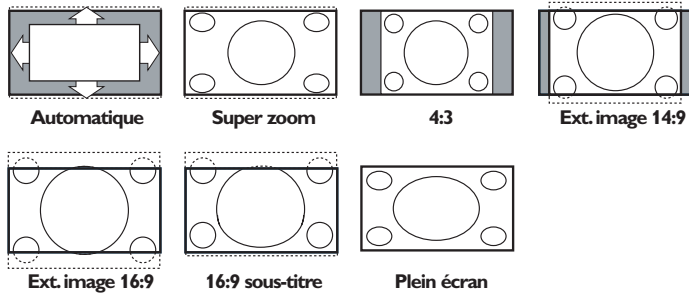

Automatique a pour effet d'agrandir l'image afin qu'elle remplisse l'écran au maximum.

Super 4:3 supprime les barres noires sur les côtés des programmes 4:3 avec une distorsion minimale.

En mode Ext. image 14:9, Ext. image 16:9 ou Super 4:3, vous pouvez afficher les sous-titres avec le curseur haut/bas.

Remarque: Avec des sources HD tous les formats d'image ne sont pas disponibles.

FAVORITES (Programmes préférés)

- **VIEW** Permet d'afficher la liste de vos chaînes préférées (sous- chaînes comprises).
- ✓ Vous permet d'ajouter une chaîne à la liste de vos chaînes préférées ou de l'en retirer.

AMBILIGHT

- **ON/OFF**
Appuyez pour activer/désactiver le mode Ambilight.
Pour les réglages du mode Ambilight, voir Menus TV, Ambilight, p. 23.
- **MODE**
Appuyez plusieurs fois sur ce bouton pour basculer d'un mode Ambilight à l'autre.



- Boutons pour les appareils AV. Voir p. 38.
- Boutons de fonction du navigateur de Multimédia. Voir p. 28.

- sans fonction

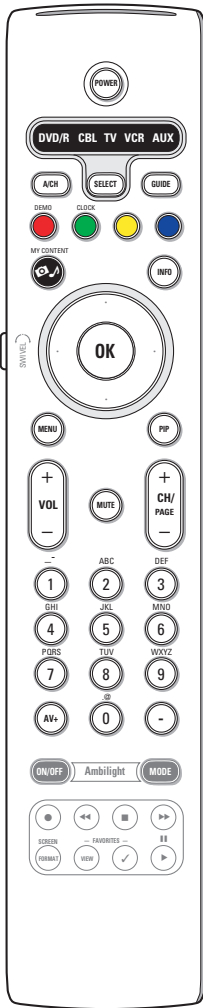

Boutons alphanumériques de la télécommande

Les boutons alphanumériques de la télécommande peuvent être utilisés pour entrer des chiffres et du texte.

Les entrées multitap peuvent être utilisées, au besoin, pour entrer des informations alphanumériques.

Les caractères qui s'affichent dépendent de la langue sélectionnée dans le menu Installation. Voir p. 8.

Le texte entré est similaire à celui qui apparaît lors de l'écriture de textes sur un téléphone portable.

Lorsque vous entrez une lettre ou un chiffre, le curseur passe automatiquement à la position suivante à la fin de la période de temps spécifiée ou si vous appuyez sur le bouton droit du curseur.

RC button	Default Multi-tap Alphanumeric entry order
1	<space> _ - 1 <space> _ - 1 (etc.)
2	a b c A B C 2 a b c (etc.)
3	d e f D E F 3 d e f (etc.)
4	g h i G H I 4 g h i (etc.)
5	j k l J K L 5 j k l (etc.)
6	m n o M N O 6 m n o (etc.)
7	p q r s P Q R S 7 p q r s (etc.)
8	t u v T U V 8 t u v (etc.)
9	w x y z W X Y Z 9 w x y z (etc.)
0	. @ 0 . @ 0 (etc.)

Vous pouvez également utiliser les boutons haut/bas du curseur pour entrer des informations alphanumériques.

Quand vous avez terminé, appuyez sur le bouton **OK** pour confirmer l'entrée. Allez au panneau de gauche.

Button	Default RC_CURSOR_UP/RC_CURSOR_DOWN Alphanumeric Entry Order
RC_CURSOR_UP	a b c d ... A B C D ... 1 2 3 ... 0 <space> _ - . @
RC_CURSOR_DOWN	@ . - _ <space> 0 9 8 7 ... Z Y X ... z y x ... c b a

My Content



Le menu My Content (et le navigateur de Multimédia sous-jacent) devrait contenir l'ensemble des informations, services et applications susceptibles de vous intéresser.

- 1 Appuyez sur le bouton pour l'activer.
- 2 Appuyez sur les boutons haut/bas du curseur pour changer l'élément mis en surbrillance dans la liste des éléments de menu.
- 3 Appuyez sur le bouton droit du curseur pour descendre dans la structure.

• Télévision:

- **Chaînes de télévision** vous amène à la liste des chaînes de télévision; le panneau de gauche présenté contiendra les numéros des chaînes analogiques, les numéros des chaînes en une partie et les numéros des chaînes principales dans le cas de chaînes numériques en deux parties. Celui de droite contiendra les sous-chaînes associées à la chaîne principale mise en surbrillance dans le panneau de gauche. Si aucune sous-chaîne n'est associée à la chaîne couramment sélectionnée dans le panneau de gauche, le panneau de droite restera vide.

• Multimédia:

Contient les périphériques connectés localement sur lesquels du contenu (images, fichiers audio) est stocké. Voir Navigateur de Multimédia, p. 27.

Utilisation des menus

Introduction

Des instructions, des textes d'aide et des messages s'affichent sur votre téléviseur lorsque vous utilisez les menus ou essayez d'effectuer une opération.

Veillez suivre les instructions et lire les textes d'aide relatifs à l'élément mis en surbrillance, qui s'affichent.

Les boutons de couleur font référence aux différentes opérations qui peuvent être effectuées pour le périphérique activé. Appuyez sur le bouton de couleur correspondant de la télécommande pour effectuer l'opération demandée.

Réglages	TV
TV	Image
Configuration	Son
Installation	Ambilight
(Applications CableCARD)	Options
Démo	Chaînes
Sortie	
Info	

Comment naviguer dans les menus Réglages

Le menu Réglages vous permet d'accéder aux réglages, aux préférences et aux réglages réseau et de les modifier.

- Appuyez sur le bouton **MENU** de la télécommande pour afficher le menu Réglages.

- Il est possible de mettre en surbrillance une option de menu sur le panneau de gauche au moyen des boutons haut/bas du curseur. Le panneau de droite indique le contenu de l'option de menu mise en surbrillance sur le panneau de gauche.

Remarque: Tous les éléments du menu ne sont pas toujours visibles à l'écran. Utilisez le curseur bas pour les faire apparaître tous.

- Utilisez le curseur droit pour entrer dans le panneau droit. Le contenu du panneau de droite passe dans le panneau de gauche et le panneau de droite indique le contenu de la nouvelle option mise en surbrillance dans le panneau de gauche.

Remarque: Dans certains cas, il est important de pouvoir visualiser l'image pendant les réglages. Dans ce cas, lorsque le panneau de droite est en surbrillance, les autres options de menu sont masquées. Lorsque vous ré-appuyez sur le curseur gauche, les éléments de menu masqués réapparaissent et le panneau de gauche est de nouveau mis en surbrillance.

- Appuyez sur le curseur gauche pour remonter d'un niveau dans le menu.
 - Appuyez sur le bouton **OK** sur l'option de menu mise en évidence pour l'activer et fermer le menu.
 - Appuyez de nouveau sur le bouton **MENU** pour quitter le menu Réglages.

Remarque: Ce menu peut également être fermé en appuyant sur un des boutons colorés (s'il y en a) relatifs à des opérations exécutables.

Réglages	TV	Image
Image	Auto image	
Son	Contraste	
Ambilight	Lumière	
Options	Couleur	
Chaînes	Définition	
	Température couleur	
	Traitement numérique	
	
Info		

Démo

Réglages	Démo
TV	Ambilight
Configuration	Pixel Plus
Installation	Active Control
(Applications CableCARD)	
Démo	
Sortie	
Info	

Le menu **Démo** permet à l'utilisateur de se faire une idée des fonctions dont est doté son téléviseur.

- 1 Sélectionnez **Démo** dans le menu Réglages et appuyez sur le curseur droit.
- 2 Mettez en surbrillance la démo de votre choix à l'aide du curseur haut/bas.
- 3 Appuyez sur **OK** pour lancer la démo mise en surbrillance.
- 4 Appuyez sur le bouton de couleur rouge pour sortir de la démo et revenir au mode TV.

Remarque: La démo sélectionnée est exécutée une fois.

Les démos ne requièrent pas l'intervention de l'utilisateur si ce n'est pour leur lancement.

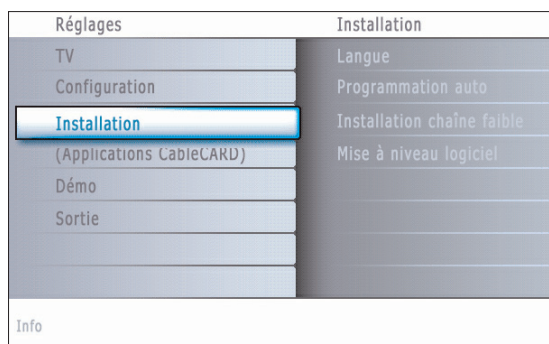

Sélectionnez votre langue

- 1 Appuyez sur le bouton **MENU** de la télécommande.
- 2 Utilisez le curseur bas pour sélectionner **Installation** dans le menu **Réglages**.
- 3 Utilisez le curseur droit pour entrer dans le menu **Installation**.
- 4 Sélectionnez **Langue** et entrez dans la liste des langues disponibles avec le curseur droit.
- 5 Sélectionnez votre langue à l'aide du curseur de direction haut/bas et appuyez sur le bouton **OK** de la télécommande pour confirmer votre choix.
- 6 Passez au menu **Installation**.

Mémorisation des chaînes de télévision

- 1 Sélectionnez **Programmation auto** dans le menu **Installation**.
- 2 Utilisez le curseur droit pour entrer dans le menu **Programmation auto**.
- 3 Appuyez sur le bouton **OK**.
- 4 Sélectionnez **Câble** ou **Antenne** dans le mode **Installation**.

Si **Antenne** est sélectionné, le téléviseur détectera les signaux d'antenne et recherchera les chaînes de télévision hertziennes (NTSC et ATSC) disponibles dans votre zone.

Si **Câble** est sélectionné, le téléviseur détectera les signaux émis par votre câblopérateur et recherchera les chaînes de télévision par câble (NTSC, ATSC, QAM modulé) disponibles dans votre zone.

Assurez-vous de vous être enregistré correctement auprès de votre fournisseur de TV par câble et d'avoir branché correctement l'équipement.

- 5 Appuyez sur le bouton vert "**Suivant**" de la télécommande.
Remarque: Déverrouillez toutes les chaînes pour pouvoir procéder à la programmation automatique. Si nécessaire, introduisez votre code. Voir Préférences menu, dans Réglages, menu TV p. 15.
- 6 Appuyez sur le bouton vert "**Lancer**" pour lancer la programmation automatique.

L'écran de menu affiché est remplacé par la progression de l'opération de programmation automatique. La barre de progression indique le nombre de chaînes de télévision analogiques et numériques trouvées (les chaînes numériques disponibles via votre CableCARD sont également programmées. Commencez par vous reporter aux réglages de votre CableCARD, voir p. 18).

Une fois la **Programmation auto** terminée, un message confirmant la bonne fin de l'opération s'affiche et le téléviseur bascule sur la première chaîne de télévision installée.

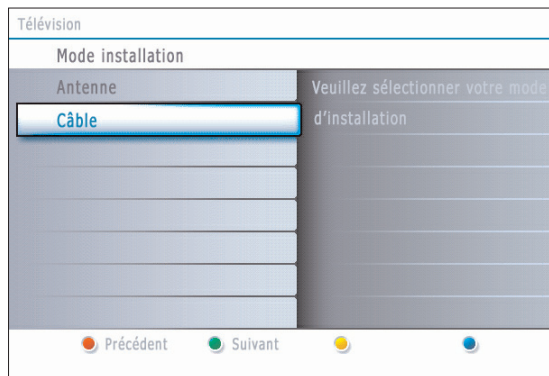
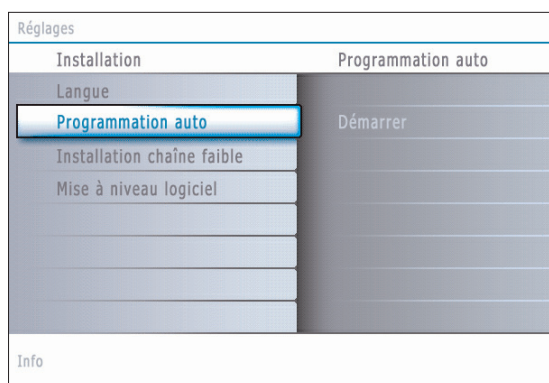

Remarques:

- Lorsque vous avez verrouillé les chaînes de télévision au début de la programmation automatique, un message vous demandant d'entrer votre code s'affiche afin de compléter la programmation automatique.
- Les informations des chaînes ATSC sont automatiquement mises à jour lorsque le téléviseur est en mode de veille (après les trois premières minutes puis toutes les trois heures).
- En cas d'interruption, les informations à jour des chaînes sont conservées ainsi que celles des anciennes informations sur les chaînes.
- La programmation automatique en arrière-plan n'est effectuée que lorsque le téléviseur est allumé.
- Pour les chaînes ATSC, les informations sur les chaînes ne sont mises à jour que pour la chaîne ATSC sur laquelle vous êtes couramment syntonisé.
- Si la chaîne réglée est une chaîne NTSC, avec la **Programmation auto** en arrière-plan, le téléviseur devrait balayer toutes les fréquences ATSC possibles et mettre les informations à jour.
- **Installation chaîne faible**
Vous permet d'optimiser la qualité du signal des chaînes ATSC faibles en ajustant manuellement l'antenne (voir menu **Installation**, **Installation chaîne faible**, p. 11).
- Une fois que vous aurez recherché les chaînes de télévision disponibles à la fois via l'antenne et le câble, celles-ci seront mémorisées.

Syntonisation des chaînes

Chaînes disponibles:

- Câble (NTSC analogique ou QAM numérique): maxi. de 1 à 135
- Terrestre (NTSC analogique ou QAM numérique) maxi. de 2 à 69

Si une chaîne syntonisée ne figure pas déjà dans la carte des chaînes maîtresses, le téléviseur essaiera de syntoniser la chaîne qui sera ensuite ajoutée à la carte.

Si la chaîne n'est pas acquise, un message indiquant qu'elle n'est pas disponible s'affichera.

Lorsque vous vous syntonisez sur une sous-chaîne numérique ne diffusant que du son, un message s'affiche.

Remarque: Délai de sélection des chaînes numériques

Compte-tenu de la complexité de la syntonisation de la programmation des sous-chaînes numériques, le temps nécessaire pour sélectionner et afficher une chaîne numérique pourra être légèrement supérieur à ce à quoi l'utilisateur est habitué (avec les chaînes analogiques).

Les chaînes numériques peuvent fournir des informations sur les émissions et le système, qui doivent être traitées avant l'affichage de la chaîne sélectionnée.

Remarque: Sélections des sous-chaînes

Les nouvelles normes fixées dans le domaine de la diffusion numérique permettent de recevoir plusieurs chaînes de programmes sous un numéro de chaîne principal, qui se sélectionne en entrant les chiffres du numéro de cette chaîne en accès direct sur la télécommande.

Important:

Une fois les chaînes de télévision installées, vous devez sélectionner Antenne ou Câble dans le menu Installation selon si vous voulez regarder les chaînes de télévision via l'antenne ou via le câble.

Si vous utilisez un séparateur de signaux, n'oubliez pas de mettre l'interrupteur dans la position adéquate.

Installation chaîne faible

Vous permet de procéder à une installation de chaîne numérique ATSC faible. Cette option est uniquement disponible pour les chaînes de télévision installées via le branchement d'une antenne (voir p. 4).

- 1 Sélectionnez une chaîne dans la liste des chaînes (en mode antenne).
- 2 L'intensité du signal s'affiche et est mise à jour au fur et à mesure que vous faites tourner l'antenne.

Mise à niveau logiciel

Ce menu vous permet de mettre à niveau le logiciel de votre téléviseur en utilisant un périphérique USB/une mémoire portable.

Mise à jour Mémoire portable/USB

Il est possible de commencer une procédure de mise à niveau à partir d'un périphérique USB ou d'une mémoire portable.

Ce périphérique de mémoire doit être rempli avec l'image de mise à niveau (et la structure) adéquate, disponible sur le site web www.philips.com/support.

Pour savoir comment télécharger une nouvelle version du logiciel sur votre périphérique de mémoire portable, consultez Annex 1, p. 46.

Réglages	Installation
TV	Langue
Configuration	Programmation auto
Installation	Installation chaîne faible
(Applications CableCARD)	Mise à niveau logiciel
Démo	
Sortie	
Info	

Réglages/Configuration	
Préférences	Options préférentielles
Préférences image/son	Service sous-titres
Options préférentielles	Services sous-titres numér.
Menu préférences	Options sous-titres numér.
Reset réglages AV	
Info	

Remarque: L'orthographe et la grammaire des sous-titres ne sont pas toujours parfaites. Toutes les émissions de télévision et toutes les publicités de produits ne sont pas conçues pour être diffusées avec des informations de sous-titrage. Consultez les listings de télévision de votre zone pour connaître les chaînes de télévision proposant des émissions sous-titrées et les horaires de diffusion. Les programmes sous-titrés sont en général marqués dans les listings TV par un signe tel que "CC".

Options préférentielles

Service sous-titres

Vous permet de sélectionner les niveaux du service Sous-titres de télédiffusion analogique à afficher.

Les sous-titres codés vous permettent de lire le contenu vocal des programmes de télévision sur votre écran TV. Cette fonction, à l'intention des malentendants, utilise des 'boîtes de texte' à l'écran pour afficher les dialogues et les conversations en même temps que le programme de télévision. Les sous-titres codés apparaissent à l'écran durant les télédiffusions à sous-titres.

- ❶ Sélectionnez **Service sous-titres**.
- ❷ Appuyez sur le curseur droit.
- ❸ Sélectionnez le Service sous-titres désiré:

- **CC 1, 2, 3 ou 4**

Dialogue (et descriptions) des actions d'un programme de télévision à sous-titrage codé à l'écran.

En général, **CC 1** est le mode le plus utilisé. **CC 2** peut être utilisé pour des langues alternatives si elles sont transmises.

- **T 1, 2, 3 ou 4**

Souvent utilisés comme guide de chaînes, horaires, affichage d'informations sur les émissions sous-titrées, nouvelles, météo et bourse.

Les services de sous-titrage codé ne sont pas tous utilisés nécessairement par une chaîne de télévision lors de la transmission d'une émission sous-titrée.

- ❹ Voir Sous-titres codés dans le menu TV, Options, p. 22, pour activer/désactiver le service de sous-titrage.

Remarque: Ce poste de télévision fournit des fonctions de sous-titrage codé répondant aux normes EIA-608 et selon les articles 15.119 des règlements de la FCC.

Service sous-titres numériques

Vous permet de choisir comment vous souhaitez visualiser les sous-titres numériques.

Sélectionnez l'une des chaînes de service numériques proposées par le fournisseur des sous-titres.

Il existe six services standard. Le Service 1 est le Primary Caption Service. Ce service contient des sous-titres in extenso ou presque dans la langue principale parlée dans l'audio d'accompagnement.

Le Service 2 est le Secondary Language Service. Ce service contient des sous-titres dans une langue secondaire, qui sont des traductions des sous-titres du Primary Caption Service. Les autres sous-chaînes de service ne sont pas pré-attribuées. Leur utilisation est à la discrétion du fournisseur des sous-titres.

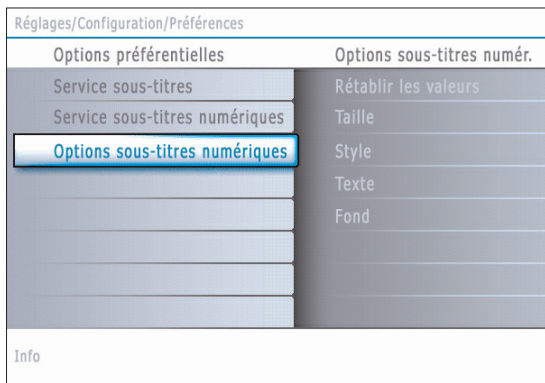

Options sous-titres numériques

Vous permet de modifier l'affichage des sous-titres numériques sur votre téléviseur.

Sélectionnez l'une des options suivantes pour changer les caractéristiques visuelles des sous-titres numériques sur votre téléviseur.

- **Rétablir les valeurs par défaut**

Sélectionnez cette option pour rétablir les options de sous-titrage numérique aux valeurs par défaut du fournisseur des sous-titres. Appuyez sur le bouton **OK** pour confirmer.

- **Taille**

Sélectionnez cette option pour sélectionner la taille d'affichage des sous-titres selon vos préférences. Sélectionnez **(Par) défaut, Petit, Standard** ou **Grand** puis appuyez sur le bouton **OK** pour confirmer.

- **Style**

Sélectionnez cette option pour sélectionner le style de l'affichage des sous-titres selon vos préférences. Sélectionnez **(Par) défaut, Monospaced serif, Serif, Monospaced sans serif, Sans serif, Par hasard, Italique** ou **Petites capitales**.

- **Texte**

Sélectionnez cette option pour sélectionner la couleur du texte ou l'opacité de l'affichage des sous-titres selon vos préférences. Sélectionnez une couleur et une des options d'opacité.

- **Fond**

Sélectionnez cette option pour sélectionner la couleur de fond des caractères ou l'une des options d'opacité du fond de l'affichage des sous-titre selon vos préférences. Sélectionnez une couleur et une des options d'opacité.

Réglages	
Configuration	Horloge
Préférences	Mode horloge auto
Source	Chaîne horloge auto
Horloge	Heure
	Jour
	Fuseau horaire
	Heure d'été
Info	

La plupart des chaînes ne transmettent pas d'informations de nature temporelle. Quelques chaînes par câble le font mais elles se situent à la fin de la boucle des chaînes. L'heure n'est pas transmise par les chaînes à antenne. Dans ces cas, soit la récupération de l'heure est trop longue soit il n'y a pas d'horloge.

Horloge

Permet d'utiliser le téléviseur comme une horloge.

Remarque: Le réglage de l'heure est nécessaire pour le bon fonctionnement des options Enregistrement instantané (voir Utilisation de la télécommande, p. 7) et Verrouiller après (voir Réglages TV, Chaînes, p. 24).

Mode horloge auto

- 1 Sélectionnez **Horloge** dans le menu Configuration.
- 2 Appuyez sur le curseur droit pour sélectionner le **Mode horloge auto**.
- 3 Appuyez sur le curseur droit pour que le téléviseur affiche l'heure automatiquement ou manuellement.

Chaîne horloge auto (disponible uniquement lorsque le Mode horloge auto est sur Automatique)

En utilisant les boutons du curseur, choisissez le numéro de chaîne où le téléviseur peut trouver l'affichage de l'heure. Habituellement, vous pouvez trouver l'affichage de l'heure sur PBS ainsi que sur certaines autres chaînes.

Heure - Jour (disponible uniquement lorsque le Mode horloge auto est sur Manuel)

En utilisant les boutons du curseur, sélectionnez et introduisez l'heure et le jour corrects.

Si vous avez sélectionné **Mode horloge auto Manuel** et s'il n'y a pas eu de recherche de l'heure, le système gardera l'heure et le jour introduits.

Fuseau horaire (disponible uniquement lorsque le Mode horloge auto est sur Automatique)

Cette fonction vous permet de sélectionner votre fuseau horaire local. L'information de temps transmise adaptera l'affichage de l'horloge à votre temps local.

- 1 Sélectionnez **Fuseau horaire** avec le curseur bas.
- 2 Appuyez sur le curseur droit pour sélectionner votre fuseau horaire local.

Heure d'été (disponible uniquement lorsque le Mode horloge auto est sur Automatique)

L'heure d'été est réglée automatiquement au moyen de signaux spéciaux. Cette option du menu vous permet de désactiver le réglage automatique de l'heure d'été. Cela peut être utile lorsque vous habitez dans une région ou un pays où l'heure d'été n'est pas appliquée, mais où vous recevez des canaux d'autres régions où les signaux pour l'heure d'été sont transmis.

- 1 Sélectionnez **Heure d'été** avec le curseur bas.
- 2 Appuyez sur le curseur droit pour sélectionner **Automatique** pour une adaptation automatique de l'horloge à l'heure d'été par les signaux spéciaux.
- 3 Sélectionnez **Arrêt** pour désactiver l'adaptation automatique de l'horloge par les signaux spéciaux.

Applications CableCARD

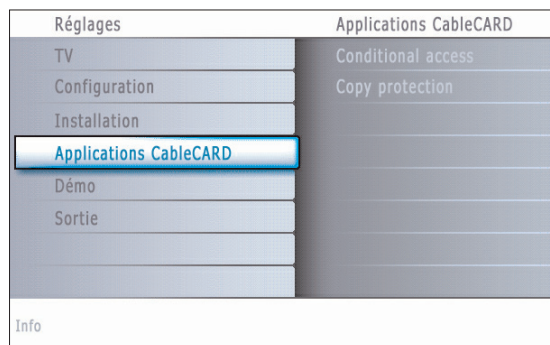

Insertion de la CableCARD

- 1 Introduisez délicatement votre carte, face supérieure en regard de la façade du téléviseur, dans le slot avec une main.
- 2 Enfoncez la carte avec vos deux pouces jusqu'à ce qu'elle s'encastre.

Retrait de la CableCARD

- 1 Eteignez le téléviseur.
- 2 Retirez avec les deux mains la CableCARD du slot sans la plier.

Une CableCARD est une carte amovible distribuée par les sociétés de télédiffusion, qui s'insère dans le connecteur CableCARD dans le bas de votre téléviseur. Voir CableCARD, p. 2.

Votre CableCARD vous permet de décoder le contenu codé numériquement, ou brouillé, fourni par la société de télédiffusion.

La fonctionnalité CableCARD inclut l'accès conditionnel et la protection contre les copies.

Pour bénéficier des options/applications offertes par votre société de télédiffusion, il se peut que vous deviez vous abonner à ces services. Consultez votre câblopérateur pour connaître les CableCARD disponibles.

Vous devriez aussi pouvoir commander des événements payants par émission.

Remarque: N'introduisez pas de carte PCMCIA dans le slot d'interface CableCARD.

- 1 Insérez votre CableCARD.
- 2 Sélectionnez **Applications CableCARD** dans le menu Réglages.
- 3 Appuyez sur le curseur droit pour entrer dans la liste des applications CableCARD proposées par votre câblopérateur.
- 4 Une application CableCARD commence quand vous sélectionnez une option d'application et appuyez sur le bouton **OK** pour l'activer.
- 5 Suivez les messages s'affichant à l'écran.
Ces messages resteront affichés jusqu'à ce que vous appuyiez sur le bouton **OK** ou sur le bouton coloré correspondant.

Accès conditionnel

Quand **Conditional access** (accès conditionnel) est sélectionné, le téléviseur affiche des messages relatifs à la fonction accès conditionnel de CableCARD. Ces messages indiquent le statut (possible ou non) de mise en clair du programme sélectionné.

Protection contre les copies

Les messages affichés seront relatifs aux informations de contrôle des copies.

Remarque : il est possible que la liste des chaînes diffère quand un câble CableCARD est inséré.

Menu TV

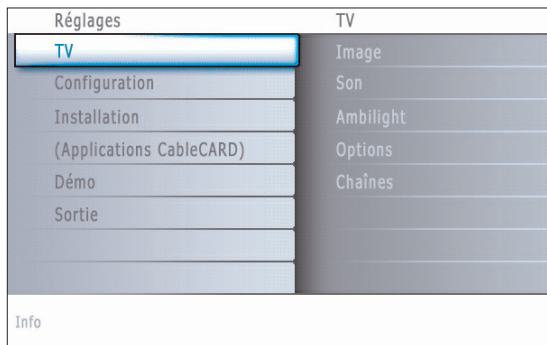

Appuyez sur le bouton **MENU** de la télécommande pour afficher le menu Réglages. Le menu TV vous donne un aperçu des menus que vous pouvez sélectionner.

Remarque: Selon le signal d'entrée, certaines options de menu ne pourront pas être sélectionnées.

Menu Image

Remarque: Certains paramètres ne sont pas disponibles pour les sources HD.

- 1 Appuyez sur le curseur droit pour sélectionner **Image**.
- 2 Appuyez de nouveau sur le curseur droit pour entrer dans le menu Image.
- 3 Sélectionnez les éléments de menu avec le curseur haut/bas.
- 4 Ajustez les réglages à l'aide du curseur gauche/droit ou entrez dans la liste d'éléments de sous-menu à l'aide du curseur droit. Sélectionnez un élément de sous-menu à l'aide du curseur haut/bas.

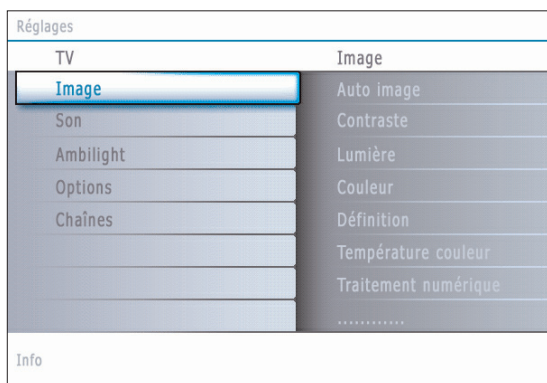

Auto image

Sélectionnez **Auto image** pour faire apparaître une liste de réglages d'image définis, correspondant chacun à un des préréglages d'usine.

Préférentiel se rapporte aux paramètres personnels pour l'image dans le menu image.

Remarque: Ce téléviseur Philips a été préréglé en usine pour être optimal dans les environnements éclairés des magasins qui utilisent d'ordinaire l'éclairage fluorescent. Comme il est peu probable que vous éclairiez votre maison comme un magasin, nous vous conseillons de parcourir les différents modes Auto Image pour trouver celui qui conviendra le mieux à vos propres conditions de visionnage. La plupart des consommateurs opteront pour le mode **Naturelle**.

Contraste

Permet de régler l'intensité des zones vives de l'image en laissant les zones sombres inchangées.

Lumière

Réglage du niveau de luminosité de l'image complète, affectera principalement les zones plus sombres de l'image.

Couleur

Réglage du niveau de saturation des couleurs selon vos préférences personnelles.

Définition

Réglage de la définition et des détails fins de l'image.

Température couleur

Augmentera ou diminuera les couleurs **Chaud** (rouge) et **Froid** (bleu) en fonction de vos préférences personnelles. Sélectionnez **Froid** pour donner aux couleurs blanches une teinte bleu, **Normal** pour leur donner une teinte neutre, **Chaud** pour leur donner une teinte rouge.

Traitement numérique

- **Standard** = Le doublage des lignes élimine le papillotement.
- **Pixel Plus** = pour la visualisation quotidienne, Pixel Plus est le paramètre idéal car il traite complètement l'image pour reproduire chaque pixel le mieux possible, en améliorant le contraste, la définition, la profondeur de l'image, la reproduction de la couleur et de la lumière de chaque source, Haute Définition comprise.

Le mode Standard est recommandée seulement pour des sources très bruyantes ou pas bien maîtrisées ou pour ceux qui trouvent la douceur du Pixel Plus (qui supprime de la vibration dans l'image) inconvenante.

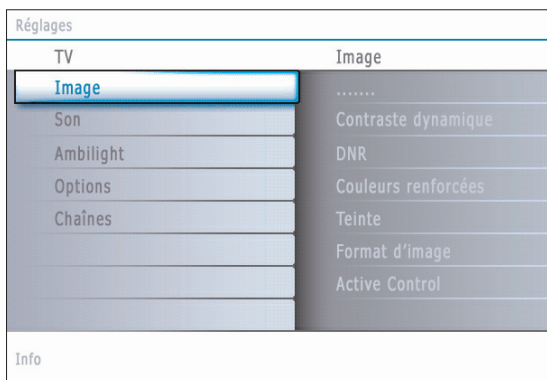

Contraste dynamique

Cette option renforce automatiquement le contraste dans les zones d'image plus foncées et plus brillantes tandis que l'image à l'écran change. Normalement, sélectionnez **Médium**. Il peut être souhaitable de choisir **Minimum**, **Maximum** ou **Arrêt**.

- 1 Appuyez sur le curseur droit pour entrer dans la liste.
- 2 Sélectionnez l'un des réglages à l'aide du curseur haut/bas.
- 3 Appuyez sur le curseur gauche pour retourner au menu Image.

DNR (Digital Noise Reduction)

Cette option filtre et réduit automatiquement le bruit d'image et améliore la qualité de l'image lorsque les signaux vidéo captés sont faibles.

- 1 Appuyez sur le curseur droit pour entrer dans la liste.
- 2 Sélectionnez **Arrêt**, **Minimum**, **Médium** ou **Maximum** en fonction du bruit d'image.
- 3 Appuyez sur le curseur gauche pour retourner au menu Image.

Couleurs renforcées

Cette fonction permet de corriger automatiquement le renforcement des verts et l'étirement des bleus. Les couleurs sont plus vives.

- 1 Appuyez sur le curseur droit.
- 2 Sélectionnez **Marche** ou **Arrêt** afin d'activer/désactiver le renforcement des couleurs avec le curseur droit.

Teinte

Vous permet d'ajuster les couleurs (tons) de l'image.

Format d'image

Cet élément de menu fonctionne de la même façon que le bouton **FORMAT** de la télécommande. Voir Utilisation de la télécommande, p. 7.

Active Control

Le téléviseur mesure et corrige continuellement tous les signaux qu'il réceptionne afin d'obtenir la meilleure image possible. Il utilise également un capteur qui contrôle les conditions d'éclairage ambiantes et ajuste les réglages d'image clés pour une visualisation idéale. Quand Active Control est sur Maximum, la luminosité du rétroéclairage d'ambiance devrait être influencée par le capteur d'éclairage.

- 1 Sélectionnez **Active Control**.
- 2 Appuyez sur le curseur droit pour entrer dans la liste des valeurs d'Active Control.
- 3 Appuyez sur le curseur haut/bas pour sélectionner les valeurs d'Active Control **Arrêt**, **Minimum**, **Médium** ou **Maximum**. Les paramètres de l'image sont optimisés en continu. Les éléments du menu ne peuvent pas être sélectionnés.
- 4 Appuyez sur le bouton **OK** ou patientez pendant le délai défini pour que l'affichage Active Control disparaisse.

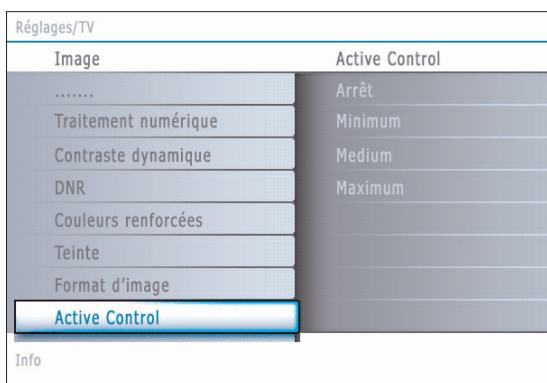

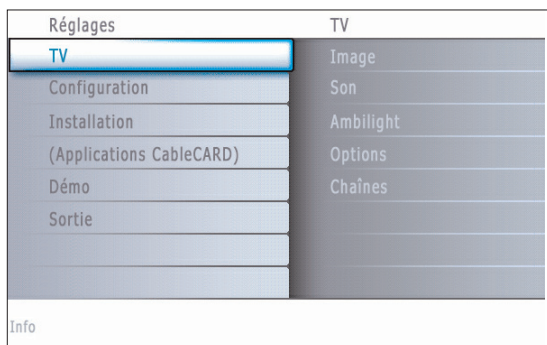

Menu Son

- ❶ Sélectionnez **Son** dans le menu Réglages TV.
- ❷ Appuyez sur le curseur droit pour entrer dans le menu son.
- ❸ Sélectionnez les éléments du menu avec le curseur haut/bas et ajustez les réglages avec le curseur gauche/droit.
Lorsque les barres des visuels sont centrées les réglages sont à mi-niveau.

Auto son

Sélectionnez **Auto son** pour afficher une liste de paramètres de son définis, correspondant chacun à un des préréglages usine des Aigus et des Graves.

- ❶ Appuyez sur le curseur droit pour entrer dans la liste.
- ❷ Sélectionnez un paramètre de son prédéfini avec le curseur haut/bas.
Préférentiel se rapporte aux paramètres personnels pour le son dans le menu son.

Remarque: Lorsque vous avez activé les préréglages son et que vous modifiez un réglage dans le menu son, toutes les nouvelles valeurs que vous introduisez dans ce menu remplacent les réglages préalables.

Volume

Permet de régler le niveau de sortie du son.

Balance

Réglage de la sortie audio des haut-parleurs gauche et droite pour obtenir une reproduction stéréo optimale pour votre position d'écoute.

Volume du casque

Contrôle le niveau sonore du casque.

Mode son

Sélectionne les modes de reproduction spatial ou surround selon les signaux de diffusion ou les signaux d'entrées externes reçus.

Changer audio

(uniquement sélectable avec les signaux de diffusion analogique)

Ceci vous permet de choisir entre le Programme audio (SAP) principal et secondaire si disponible.

Langue Digital Audio

(uniquement sélectable avec les signaux de diffusion numérique)

Vous permet de sélectionner votre langue préférée en cas de pistes audio plurilingues si disponibles avec le signal de diffusion numérique.

Remarque: La langue par défaut des chaînes numériques est la langue installée pour les menus.

Mono/Stéréo

Sélection par chaîne du mode son mono ou stéréo, lorsque la transmission analogique stéréo est disponible.

AVL (Automatic Volume Leveler)

(uniquement disponible avec les signaux de diffusion numérique et non-numérique)

Réduit automatiquement les différences de volume entre chaînes et programmes, offrant un niveau général plus constant. Réduit également la dynamique du son.

Delta volume

Vous permet de rectifier toute différence de volume permanente entre chaînes ou sources externes.

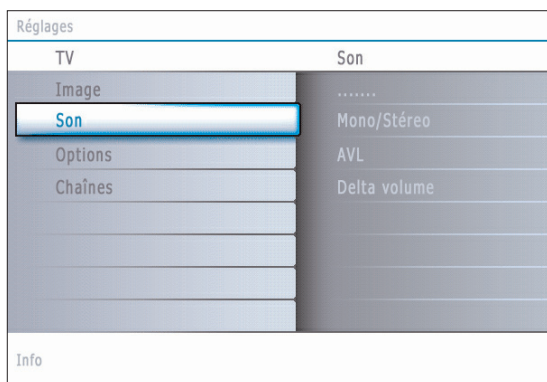
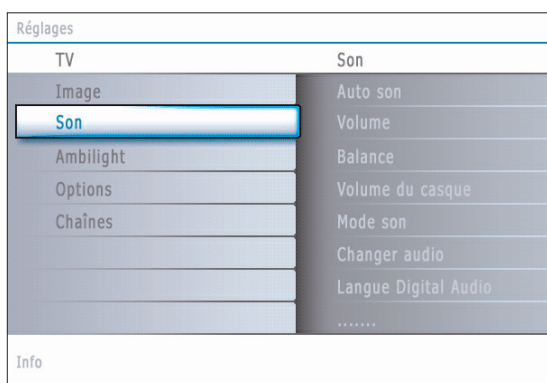

Fabriqué sous licence de Dolby Laboratories.
'Dolby' 'Pro Logic' et le symbole double-D sont des
marques de commerce de Dolby Laboratories.

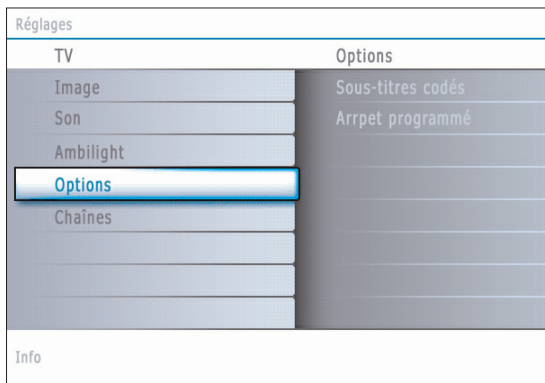

Menu Options

- ❶ Sélectionnez **Options** dans le menu Réglages.
- ❷ Appuyez sur le curseur droit pour entrer dans le menu Options.
- ❸ Sélectionnez les éléments du menu avec le curseur haut/bas et ajustez les réglages avec le curseur gauche/droit.

Sous-titres codés

Affiche sur l'écran du téléviseur le texte CC ou CS diffusé suivant le service CC ou CS choisi dans Configuration, menu Options préférentielles, p. 14. Ce texte peut soit être affiché en permanence (en assumant que ce service est disponible dans la diffusion), soit seulement lorsque l'option Suppression du son est activée.

- ❶ Appuyez sur le curseur droit après avoir sélectionné **Sous-titres codés**.
- ❷ Sélectionnez **Marche**, **Arrêt** ou **Actif sans son**.

Arrêt programmé

Programme une durée après laquelle le téléviseur passera automatiquement en position de veille.

- ❶ Sélectionnez **Arrêt programmé**.
- ❷ Appuyez sur le curseur droit.
- ❸ Sélectionnez une valeur avec le curseur haut/bas. La liste sera composée des valeurs de **0 à 180 minutes**.
Vous pouvez toujours arrêter votre téléviseur plus tôt ou sélectionner une autre heure.

Réglages	
TV	Ambilight
Image	Ambilight
Son	Lumière
Ambilight	Mode
Options	Couleur
Chaînes	
Info	

Réglages/TV	
Ambilight	Mode
Ambilight	Couleur
Lumière	Ambiance
Mode	Décontracté
Couleur	Films
	Action
Info	

Réglages/TV	
Ambilight	Couleur
Ambilight	Auto couleur
Lumière	Palette
Mode	Saturation
Couleur	
Info	

Modes Auto Couleur:

- **Préférentiel:** Sélectionnez la couleur ou la nuance de votre choix en fonction de vos goûts, par ex. de votre intérieur, du contenu des programmes (sport, films, etc.), de votre humeur, etc.
- **Blanc chaud:** La couleur reprend celle de la plupart des ampoules électriques. Sélectionnez ce réglage si vous voulez que le mode Ambilight soit le plus adapté à l'éclairage normal d'un salon.
- **Froid:** La couleur correspond à une lumière diurne normale (6500K). Sélectionnez ce réglage si vos préférences vont à un éclairage plus froid.
Remarque : 6500 K est le réglage recommandé par le SMPTE pour le rétroéclairage ambiant des écrans.
- **Bleu:** La couleur bleue est plébiscitée par la plupart des consommateurs qui aiment l'atmosphère relaxante, moderne et/ou mystique qu'elle crée. Sélectionnez ce réglage selon vos goûts ou l'humeur du moment.

Menu Ambilight

Ambilight est un concept d'éclairage novateur qui module l'éclairage avec des commandes de couleur entièrement réglables à l'arrière du téléviseur pour une meilleure visualisation. L'analyse du contenu de l'image permet d'adapter en continu les couleurs ou encore de définir l'éclairage sur une couleur donnée et de nombreuses valeurs de blanc. Ambilight crée un environnement de visualisation idéal, gage d'une visualisation plus relaxante, d'une meilleure perception des détails, des contrastes et des couleurs des images.

- 1 Sélectionnez Ambilight dans le menu TV.
- 2 Appuyez sur le curseur droit pour entrer dans le menu Ambilight.
- 3 Sélectionnez Ambilight et appuyez sur le curseur droit pour sélectionner **Arrêt** ou **Marche**.
 - **Arrêt:** éteint tous les éclairages d'ambiance et désactive toutes les autres options du menu (leur couleur s'atténue).
 - **Marche:** le rétroéclairage d'ambiance est activé. Vous pouvez peaufiner les réglages d'éclairage dans les menus ci-dessous.
- 4 Sélectionnez **Lumière** pour régler la puissance lumineuse de l'éclairage d'ambiance.
- 5 Sélectionnez **Mode** puis appuyez sur le curseur droit pour sélectionner **Couleur**, **Ambiance**, **Décontracté**, **Films** ou **Action**.
 - **Couleur:** Fixe un éclairage constant en fonction des réglages effectués dans le menu Couleur du mode Ambilight. Voir ci-après.
 - Les options **Ambiance**, **Décontracté**, **Films** et **Action** adaptent dynamiquement la luminosité et la couleur en fonction du contenu affiché à l'écran. La sélection effectuée aura un effet sur la vitesse et/ou la saturation et/ou l'intensité qui déterminent l'impression de visualisation. Par exemple, en mode **Décontracté**, le taux de changement de luminosité et de couleur est régulier et tout en nuances ce qui vous offre une visualisation à la fois plus immersive et plus relaxante. **Ambiance** correspond au taux de changement de luminosité et de couleur prédéfini en usine. L'effet de **Films** se fait sentir au niveau de la perception des films tandis que le mode **Action** influe sur l'impression dynamique.

Remarques:

- Le taux de changement est limité de sorte à ne pas causer de sensations désagréables.
- En fonction de la sélection effectuée, certaines options du menu Ambilight seront grisées et ne pourront donc pas être sélectionnées.

- 6 Si **Couleur** a été sélectionné dans le menu Mode:
 - Sélectionnez **Couleur** dans le menu Ambilight et appuyez sur le curseur droit.
 - Sélectionnez **Auto Couleur** et appuyez de nouveau sur le curseur droit pour sélectionner **Préférentiel**, **Blanc chaud**, **Froid** ou **Bleu**.
 - Sélectionnez **Palette** pour sélectionner la couleur générale de l'éclairage.
 - Sélectionnez **Saturation** pour ajuster l'intensité chromatique de l'éclairage.

Remarque:

Ajuster les réglages Palette et/ou Saturation fixe le mode Couleur sur Préférentiel.

- 7 Si vous avez sélectionné **Ambiance**, **Décontracté**, **Films** ou **Action** dans le menu Mode:
 - Sélectionnez **Séparation** dans le menu Ambilight et appuyez sur le curseur droit.
 - Sélectionnez **Arrêt** pour l'effet mono afin que toutes les lumières fonctionnent de manière identique.
 - Sélectionnez **Minimum**, **Medium** ou **Maximum** pour définir l'effet stéréo du rétroéclairage d'ambiance pour les lumières disponibles.
- 8 Sélectionnez **Balance** et utilisez le curseur gauche/droit pour régler et générer les couleurs et le niveau d'intensité de la lumière à gauche et à droite de l'écran, afin qu'elle corresponde à celle de la pièce.

Remarque: Interférence infrarouge sur les périphériques externes:

Afin d'éviter une mauvaise réception de l'infrarouge de la télécommande, placez vos périphériques externes hors de la vue des éclairages ambiants de votre téléviseur. L'éclairage ambiant ne fonctionne pas correctement avec une température ambiante inférieure à 59°F/15°C.

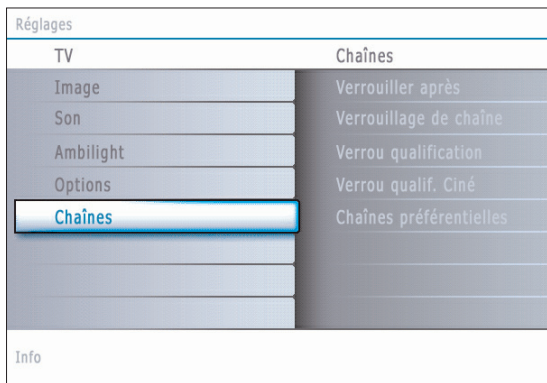

Menu chaînes

Menu de fonctions spéciales pour les chaînes de télévision.

- ❶ Sélectionnez **Chaînes** dans le menu Réglages avec le curseur haut/bas.
- ❷ Appuyez sur le curseur droit pour entrer dans le menu Chaînes.
- ❸ Appuyez sur le curseur haut/bas pour sélectionner un élément du menu Chaînes.

Verrouiller après

Remarque: Verrou après ne peut être sélectionnée que si l'heure et la date sont connues. Voir Configuration, Horloge, p. 17.

Vous permet d'empêcher la visualisation de la chaîne sélectionnée après une certaine période de temps. Il reste possible de se syntoniser sur les chaînes verrouillées mais l'image est blanche et le son muet.

- ❶ Appuyez sur le curseur droit et sélectionnez **Minuteur Marche** ou **Arrêt**. Quand elle est sur **Marche**, vous pouvez régler l'heure. Après avoir sélectionné **Minuteur Marche**, vous serez invité à entrer votre code (Voir Introduire/Changer votre code, p. 15). Suivez les instructions à l'écran.
- ❷ Sélectionnez **Heure** et appuyez sur le curseur droit. Vous permet de préciser l'heure à laquelle le verrouillage sera activé.
- ❸ Sélectionnez **AM** ou **PM** pour sélectionner la partie de la journée concernée.
- ❹ Entrez l'heure avec les chiffres ou les boutons du curseur.

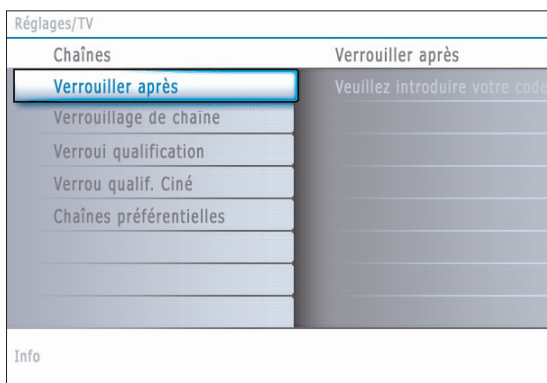

Verrouillage de chaîne

Ceci vous permet de verrouiller complètement une chaîne télévisée ou une source externe donnée.

Sélectionnez les chaînes ou les sous-chaînes que vous voulez verrouiller.

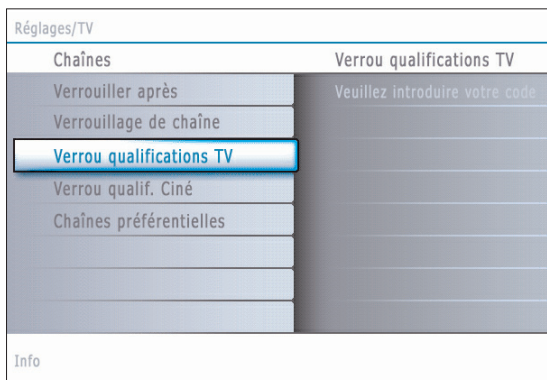

Verrou qualifications TV

Votre téléviseur dispose d'une puce anti-violence. Celle-ci vous permet de contrôler l'accès aux programmes individuels selon leur qualification TV et cinéma. Tous les paramètres s'appliquent à toutes les entrées AV (HDMI exceptée). Des informations sur le contenu des programmes sont envoyées par le télédiffuseur ou le fournisseur de programmes.

- ❶ Sélectionnez **Verrou qualifications TV** avec le curseur bas. Une liste est affichée, indiquant la qualification des émissions TV selon l'âge ainsi qu'une liste de qualifications correspondantes basées sur le contenu.
- ❷ Appuyez sur le curseur droit pour entrer dans la liste.
- ❸ Sélectionnez une qualification TV selon l'âge avec le curseur haut/bas, et entrez dans la liste, si elle est présente, avec qualification selon le contenu à l'aide du curseur droit puis sélectionnez une qualification selon le contenu.
- ❹ Appuyez sur **OK** pour activer/désactiver la qualification sélectionnée. Vous êtes invité à entrer votre code (voir Intro/Changer code p. 15). Si le code est correct, le menu Verrou qualifications TV est affiché de nouveau.
- ❺ Sélectionnez une autre qualification selon le contenu, au besoin, et appuyez sur **OK** de nouveau.

Vous n'avez à entrer votre code qu'une seule fois alors que le menu est actif. Vous pouvez verrouiller/déverrouiller toutes les qualifications de la liste sans devoir entrer votre code de nouveau.

Chaque élément de qualification est accompagné d'un graphique encadré servant à indiquer si le programme portant cette qualification est présentement verrouillé:

- Un graphique de couleur jaune: Tous les éléments de la liste selon le contenu sont également verrouillés;
- Un graphique de couleur bleue: L'article n'est pas sélectionné;
- Un graphique moitié bleu/moitié jaune: Certaines qualifications selon le contenu sont sélectionnées/désélectionnées.

Lorsque **Tous** est sélectionné, tous les éléments de la liste selon le contenu et selon l'âge sont verrouillés.

Si, lorsque **Tous** est sélectionné, tout autre élément, classé selon l'âge ou selon le contenu, est désélectionné, alors Tous est automatiquement désélectionné.

Aucun(e) est la sélection pour les éléments ne disposant d'aucune information de qualification ou disposant d'une qualification de Aucun(e). Les deux seront verrouillés.

Lorsqu'un élément de la liste selon l'âge est sélectionné, tous les éléments en dessous de cet élément du même groupe sont également verrouillés.

Lorsque vous sélectionnez une qualification selon le contenu, toutes les qualifications au contenu identique dans les catégories des plus jeunes sont également sélectionnées.

Qualification selon l'âge	Qualification selon le contenu
Tous	Aucun(e)
Aucun(e)	Aucun(e)
TV-Y	Aucun(e)
TV-Y7	(FV) Fantaisie Violence
TV-G	Aucun(e)
TV-PG	(D) Dialogue (L) Langue (S) Contenu sexuel (V) Violence
TV-14	(D) Dialogue (L) Langue (S) Contenu sexuel (V) Violence
TV-MA	(L) Langue (S) Contenu sexuel (V) Violence

TV-Y Approprié pour les enfants sans limite d'âge avec des thèmes et des éléments qui conviennent à des enfants de 2 à 6 ans.

TV-Y7 Programmes conçus pour les enfants de 7 ans et plus.

TV-Y7-FV Programmes contenant de la violence imaginaire plus intense que dans les programmes de la catégorie TV-Y7

TV-G Programmes appropriés à tous les âges. Ces programmes contiennent peu ou pas de violence, pas de langage offensif et peu ou pas de dialogue ou situation sexuelle.

TV-PG Programmes contenant des éléments que certains parents jugent inappropriés pour les enfants plus jeunes et pouvant nécessiter une surveillance parentale. Le programme peut contenir des situations de violence et des dialogues sexuel modérés ainsi qu'un langage offensif.

TV-14 Programmes contenant des éléments pouvant ne pas être appropriés à des enfants de moins de 14 ans. Ces programmes comportent un ou plusieurs des éléments suivants: Violence intense, situations sexuelles intenses, dialogues suggestifs et langage offensif.

TV-MA Programmes à l'intention des adultes et pouvant être inappropriés aux jeunes de moins de 17 ans. Ces programmes peuvent contenir de la violence en images, des situations sexuelles explicites et/ou un langage cru ou indécent.

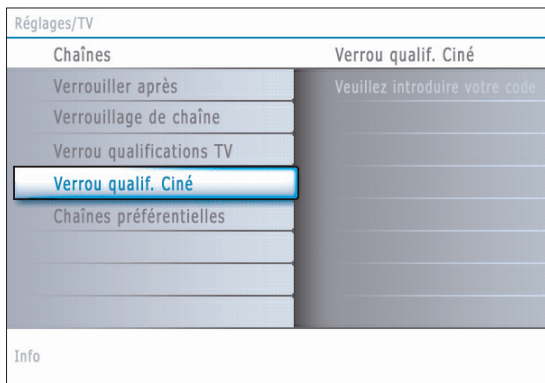

Verrou qualif. Ciné

Cette fonction vous permet de contrôler l'accès à des films individuels selon leur qualification MPAA (Motion Picture Association of America)

- ❶ Sélectionnez **Verrou qualif. Ciné** avec le curseur bas. Une liste, indiquant toutes les qualifications valides selon le contenu MPAA, s'affiche.
- ❷ Appuyez sur le curseur droit pour entrer dans la liste. Vous êtes invité à entrer votre code. (voir Intro/changer code, p. 15.) Si le code est correct, le menu Verrou qualif. Ciné est affiché de nouveau.
- ❸ Sélectionnez une qualification de cinéma avec le curseur haut/bas.
- ❹ Appuyez sur **OK** pour activer/désactiver la qualification sélectionnée.

Chaque élément de qualification est accompagné d'un graphique encadré servant à indiquer si le programme portant cette qualification est présentement verrouillé:

- Un graphique de couleur jaune: Les films portant cette qualification sont verrouillés;
- Un graphique de couleur bleue: Les films portant cette qualification sont déverrouillés.

Lorsque **Tous** est sélectionné, tous les éléments de la liste de qualification cinéma sont sélectionnés. (Tous les films sont verrouillés.)

Si, lorsque **Tous** est sélectionné, tout autre élément est désélectionné, alors **Tous** est automatiquement désélectionné.

Lorsque **NR** a été sélectionné, aucun autre élément n'est sélectionné.

Lorsque tout autre élément a été sélectionné, toutes les qualifications suivantes sont également sélectionnées, de sorte que tous les films portant cette qualification seront verrouillés.

- NR** (Not rated) Sans qualification.
- G** Films au contenu modéré, appropriés à tous les âges.
- PG** Films pour lesquels une surveillance parentale est recommandée. Ceux-ci peuvent contenir certaines scènes corsées ou violentes ou quelquefois un langage grossier.
- PG-13** Films pour lesquels une surveillance parentale est recommandée dans le cas d'enfants de moins de 13 ans.
- R** Réservé aux adultes. Ces films contiennent généralement des scènes sexuelles offensives ou un langage grossier et peuvent être inappropriés aux jeunes de moins de 17 ans. Surveillance ou autorisation parentale nécessaire.
- NC-17** Interdit aux moins de 17 ans même avec une autorisation parentale. Scènes sexuelles offensives, violence ou langage grossier.
- X** Films qui se concentrent généralement sur le sexe, la violence et/ou un langage grossier. Connue également sous le nom de pornographie.

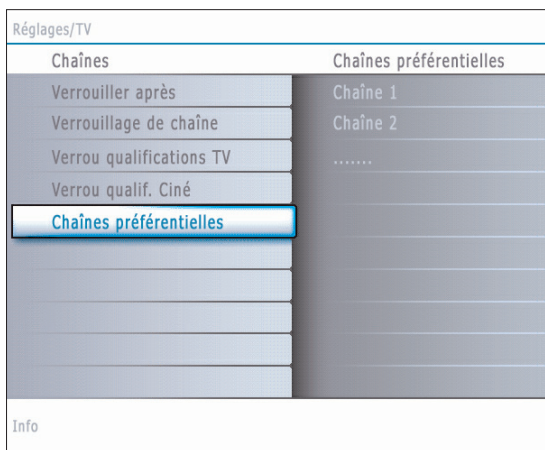

Chaînes préférées

Une chaîne, lorsqu'elle est installée, est marquée par défaut comme étant préférée et ajoutée à la liste des chaînes. Cette fonction offre la possibilité de supprimer une chaîne de la liste des chaînes.

- ❶ Sélectionnez **Chaînes préférées** avec le curseur bas.
- ❷ Appuyez sur le curseur droit pour entrer dans la liste de tous les numéros de chaîne mémorisés.
- ❸ Sélectionnez la chaîne que vous souhaitez avec le curseur bas.
- ❹ Appuyez sur **OK**.
- ❺ Répétez l'opération pour supprimer d'autres chaînes.

Navigateur de Multimédia



Le navigateur Multimédia vous permet d'afficher des photos ou de lire des fichiers audio stockés sur un périphérique USB ou une carte mémoire. L'application de navigateur Multimédia s'appelle depuis le menu My Content (appuyez sur le bouton) en sélectionnant un périphérique et en appuyant sur le curseur droit.

Remarques:

- Les types de cartes mémoire suivantes sont lus:
Compact Flash I & II, Memory Stick, Memory Stick PRO, carte SD Card, Smart Media, Micro Drive, carte MultiMedia..
- Les formats de fichiers suivants peuvent être reproduits:
 - Pour les images: JPEG
 - Pour le son: fichiers MP3, MP3 Pro
- Seuls les périphériques de mémoire formatés /FAT/DOS sont supportés.
- Si votre appareil photo numérique n'est pas supporté, essayez l'une des solutions suivantes:
 - Assurez-vous que votre appareil photo est bien sous tension et que sa configuration est correcte (voir son mode d'emploi).
 - Retirez la carte mémoire de votre appareil photo et introduisez-la dans le slot prévu à cet effet. Pour plus d'informations, consultez www.philips.com/support.
- Philips n'est pas responsable des incompatibilités éventuelles de votre appareil USB ou carte mémoire.

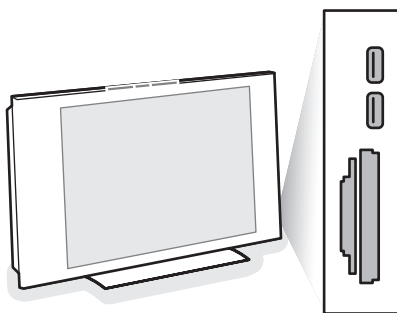

Affichage de contenu provenant d'une carte mémoire/ d'un périphérique USB

Insertion d'une carte mémoire/d'un périphérique USB

Remarque: Aucune carte mémoire ou aucun périphérique USB n'est fourni avec ce téléviseur.

Insérez une carte mémoire dans l'un des slots à carte sur la droite du téléviseur.

Enfoncez-la jusqu'à ce qu'elle s'encastre.

Si vous avez un memory stick ou un appareil photo numérique, connectez-le à l'un des connecteurs USB2.0.

Le menu Multimédia s'affiche automatiquement à l'insertion d'une carte mémoire ou d'un périphérique USB, voir plus loin.

Remarque: Si votre périphérique USB ne rentre pas dans le connecteur USB situé sur le côté, utilisez un câble de rallonge USB pour connecter le périphérique USB au port USB. Demandez à votre revendeur.

Retrait de la carte mémoire/du périphérique USB

- 1 Commencez par fermer le menu My Content. Pour cela, naviguez vers le menu du navigateur Multimédia et appuyez sur le bouton pour quitter le menu.
- 2 Retirez la carte mémoire/le périphérique USB.

Protection des données des cartes

- Ne retirez jamais une carte/un périphérique USB alors que vous en lisez ou en explorez le contenu. Un tel geste pourrait endommager cette carte mémoire/ce périphérique USB.
- Ne touchez pas aux broches au dos de la carte.
- Introduisez toujours une carte dans le bon sens. Le non-respect de cette instruction peut entraîner l'endommagement de la carte et de l'unité.
- Ne soumettez pas la carte à une pression excessive ni à des chocs violents.
- Tout dysfonctionnement de l'unité ou de la carte peut entraîner des pertes de données ou endommager la carte.
- Philips décline toute responsabilité en cas d'endommagement ou de perte de données mémorisées.

Avertissement:

Un enfant en bas âge pourrait avaler une carte mémoire. Ne laissez pas un enfant manipuler de telles cartes. Retirez immédiatement une carte de mémoire dont vous ne vous servez plus.

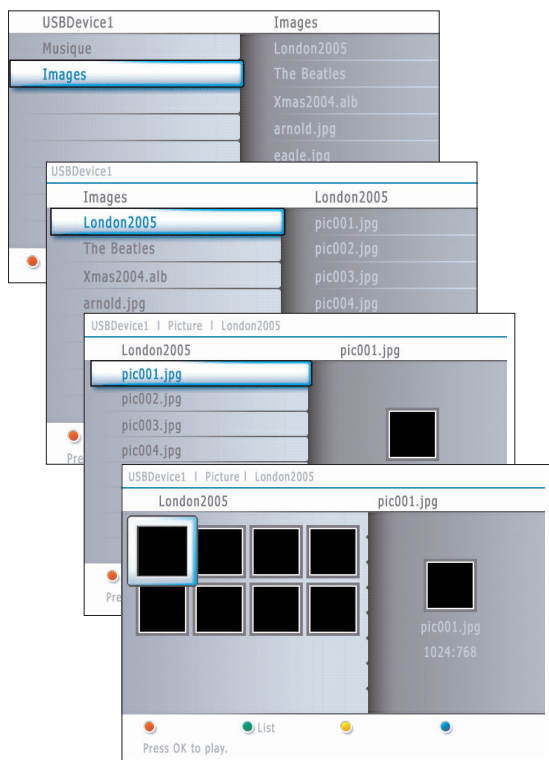





Menu du navigateur Multimédia

- ❶ Insérez un périphérique USB ou une carte mémoire.
- ❷ Sélectionnez le périphérique USB ou une carte mémoire sous Multimédia au moyen du curseur haut/bas.
Le navigateur Multimédia permet à l'utilisateur d'explorer le contenu stocké sur le périphérique USB inséré ou sur la carte mémoire.
Appuyez sur le curseur droit.
- ❸ Le navigateur à deux panneaux s'affichera et son panneau gauche indiquera les types de contenus (Musique, Image).
Le panneau de droite affichera le contenu du type de contenu sélectionné..
- ❹ Appuyez sur le curseur haut/bas pour sélectionner un type de contenu et sur le curseur droit pour entrer dans le contenu.
- ❺ Appuyez sur le curseur haut/bas pour sélectionner un fichier ou un répertoire.
Remarque : Appuyez sur le bouton vert pour afficher tous les fichiers d'image du répertoire courant sous forme de miniatures lorsque vous parcourez les images. Appuyez de nouveau sur le bouton vert pour afficher les fichiers d'images sous la forme d'une liste.
- ❻ Si vous avez sélectionné un **fichier**, appuyez sur le bouton **OK** pour l'afficher s'il s'agit d'un fichier d'image ou l'écouter s'il s'agit d'un fichier audio.
Si vous avez sélectionné un répertoire, un album ou une liste de chansons, appuyez sur le curseur droit pour entrer dans le contenu ou sur le bouton **OK** pour lancer un diaporama ou lire les fichiers présents dans ce répertoire, cet album ou cette liste de chansons.
- ❼ Appuyez sur le curseur gauche pour conserver le son lorsque vous revenez au menu Multimédia .
- ❽ Appuyez sur l'un des boutons colorés de la télécommande pour lancer la fonction correspondante indiquée dans le bas de l'écran.
Vous pouvez utiliser le bouton de couleur bleue pour laisser la couleur réapparaître.
- ❾ Pour arrêter la lecture du contenu, appuyez sur le bouton ■ de la télécommande.

Remarques:

- **Votre téléviseur supporte les diaporamas agrémentés d'une musique de fond.**
Voir Annex 2, p. 48.
- La lecture se poursuivra même si des écrans de navigateur s'affichent temporairement. Le son s'arrêtera lorsqu'un autre morceau commencera ou une fois arrivé à la fin.
- Les fichiers JPEG progressifs ne sont pas pris en charge.
- La longueur des fichiers ne peut pas dépasser 128 caractères.
- N'utilisez pas de point « . » dans le nom d'un dossier.
- Vous trouverez d'autres remarques d'ordre technique dans l'Annexe 3, p. 50.

Les icônes suivantes peuvent apparaître:

-  Répertoire
-  Images
-  Musique
-  Liste préférentielle/album

Boutons de fonction au bas de l'écran

Details	Permet d'afficher une description du fichier ou répertoire sélectionné.
Transitions	Permet de sélectionner si appliquer une transition pendant un diaporama.
Slide time	Permet de sélectionner la durée d'affichage des diapositives d'un diaporama.
Rotate (Rotation)	pour faire tourner une image;
Repeat one/all	Permet de répéter la lecture d'un fichier musical.
Shuffle	Permet de mélanger de façon aléatoire les chansons d'une collection.

Autres boutons de fonction de la télécommande

- Permet de mettre fin à l'affichage du contenu.
- ⏏ Permet de figer l'affichage du contenu.
- ▶ Permet de lire un unique fichier, de lancer un diaporama, la lecture d'un dossier ou d'une autre collection.

Branchement des périphériques

Vous pouvez connecter une large gamme d'appareils électroniques sur votre TV. Les diagrammes de connexion suivants vous décrivent le mode de connexion à l'arrière de votre TV.

AV1 peut gérer les formats YPbPr, S-VIDEO, RVB + HV ou VIDEO et L/R Audio,

AV2 VIDEO ou S-VIDEO et L/R Audio,

AV3 YPbPr et Digital Audio,

Side VIDEO ou S-VIDEO et L/R Audio.

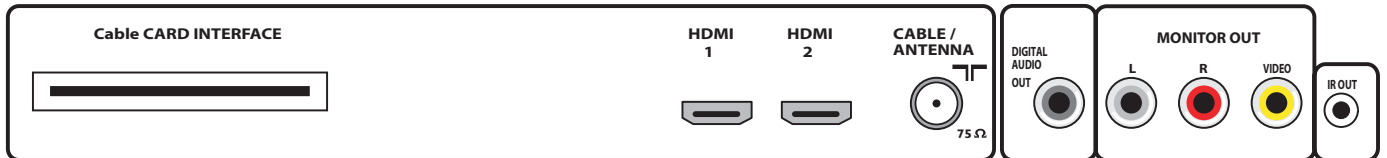
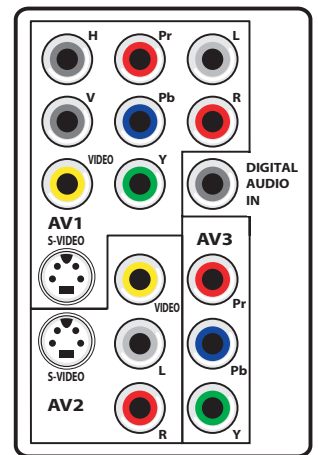
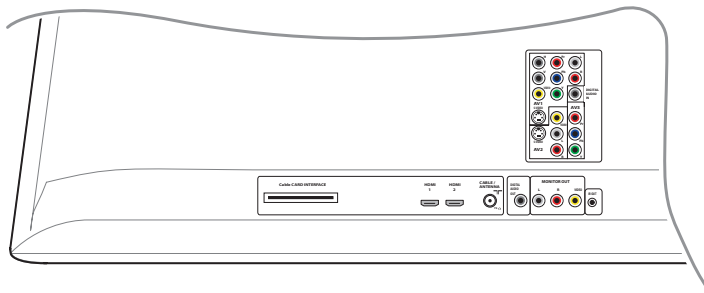

Enregistreur (VCR-DVD+RW)

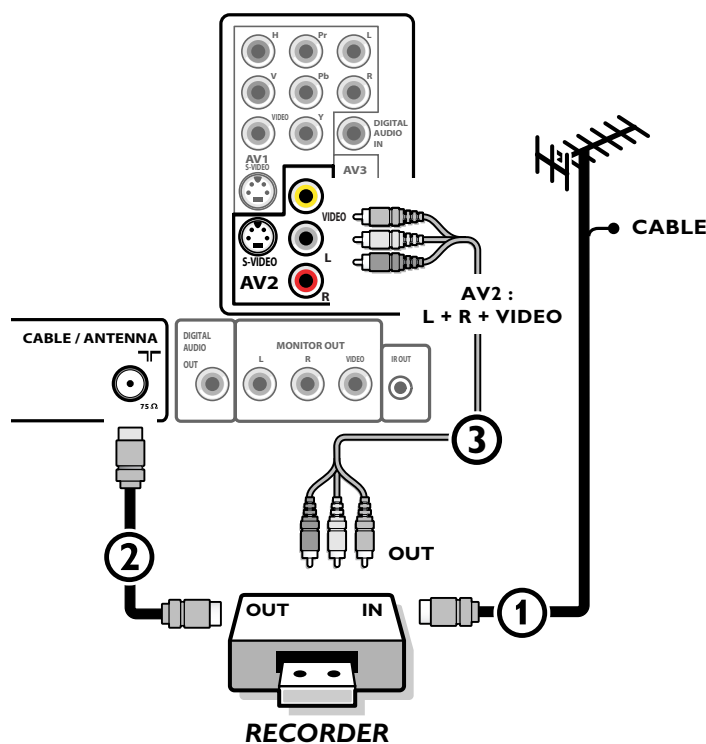

Remarque: Éviter de placer votre enregistreur trop près de l'écran étant donné que certains enregistreurs sont sensibles aux signaux de l'image. Gardez une distance minimale de 20 po. avec l'écran.

- 1 Connectez l'antenne RF ou le câble de câblodistribution (éventuellement via un séparateur de signaux à deux directions - optionnel - et/ou un boîtier convertisseur pour télévision par câble) ① à la prise **RF IN** de votre enregistreur.
- 2 Connectez un autre câble RF ② de la sortie **OUT** de votre enregistreur à la fiche-jack **CABLE/ANTENNA 75 Ω** de votre téléviseur.
- 3 Vous obtiendrez une meilleure qualité en connectant également les câbles Vidéo et Audio gauche et droit (pour un périphérique stéréo) ③ sur les fiches-jacks **VIDEO, AUDIO L** et **R** d'**AV2**.

Si votre enregistreur dispose d'une prise vidéo S-VHS:

Pour une meilleure qualité d'image, connectez un câble S-Vidéo à l'entrée **S-VIDEO** au lieu de connecter l'enregistreur à la fiche-jack **VIDEO** d'**AV2**.

S-Video ne fournissant pas d'audio, il faut donc connecter les câbles audio pour obtenir du son.

Enregistreur avec d'autres périphériques A/V

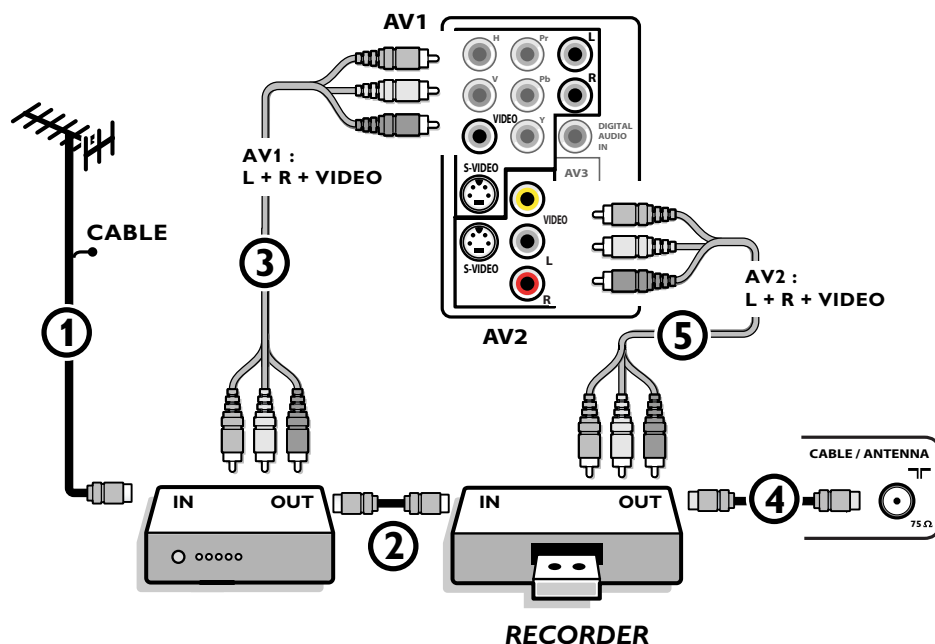

- ❶ Connectez l'antenne RF ❶ à la fiche **RF IN** de votre autre périphérique A/V.
- ❷ Connectez la sortie RF de l'appareil AV à l'entrée RF de l'enregistreur ❷.
- ❸ Connectez un autre câble RF ❸ de la sortie **OUT** de votre enregistreur à la fiche-jack **CABLE/ANTENNA 75 Ω** d'entrée du téléviseur.
- ❹ Pour obtenir une meilleure qualité, connectez également les câbles Vidéo ou S-Vidéo, Audio gauche et Audio droit des deux appareils sur **AV1 (VIDEO ou S-VIDEO, AUDIO L et R), ❸** et sur **AV2 (VIDEO ou S-VIDEO, AUDIO L et R) ❹**.

Remarques:

- En cas d'équipement mono, seul le haut-parleur gauche diffuse des sons.
- Utilisez un adaptateur mono/stéréo (non fourni) pour une reproduction sonore via tous les haut-parleurs internes.
- Lorsque vous utilisez le connecteur **S-VIDEO** ne connectez aucun appareil à l'entrée **AV2 VIDEO** ou **AV1 VIDEO**.

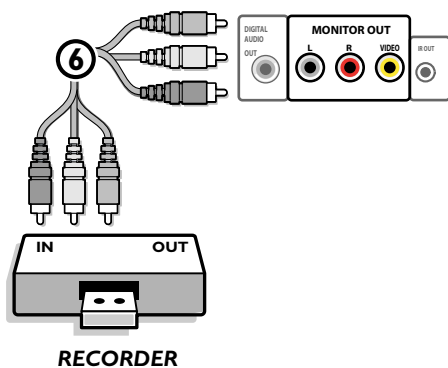

Le connecteur **MONITOR OUT** peut être utilisé pour une connexion en guirlande ou pour enregistrer des programmes à partir de votre TV ❹. Ce n'est que lorsqu'un magnétoSCOPE est branché sur **MONITOR OUT** qu'il est possible d'enregistrer un programme analogique provenant de votre téléviseur. Voir Enregistrer avec votre magnétoSCOPE, p. 37.

Enregistreur et câblesélecteur avec sortie RF

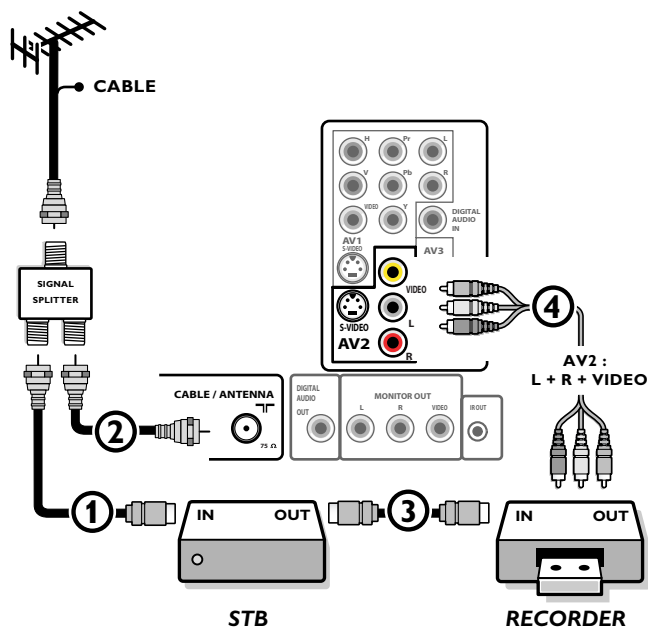

- 1 Utilisez un séparateur de signaux optionnel.
- 2 Connectez l'une des sorties du séparateur de signaux pour télévision par câble ① à la fiche-jack **IN** du câblesélecteur.
- 3 Connectez l'autre sortie du séparateur de signaux pour télévision par câble ② à la fiche **CABLE/ANTENNA 75 Ω** au bas du téléviseur.
- 4 Connectez la fiche-jack **OUT** ③ du câblesélecteur à la fiche **RF IN** de l'enregistreur.
- 5 Connectez les câbles ④ Vidéo, Audio gauche et droit (seulement pour un son en stéréo) aux fiches-jacks d'entrée **VIDEO**, audio **L** et **R AV2** du téléviseur.

Récepteur satellite/câbloselecteur avec sorties AV

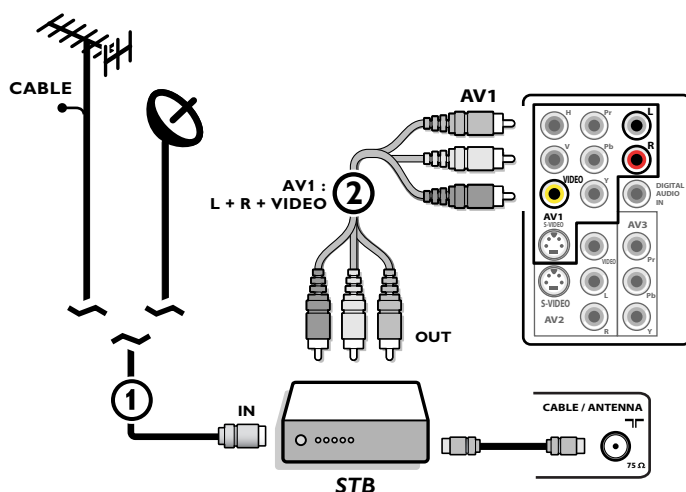

- ❶ Connectez le câble d'antenne satellite ou le câble d'antenne TV ❶ à la fiche-jack **IN** du récepteur satellite ou du câbloselecteur.
- ❷ Connectez les câbles A/V Vidéo, Audio gauche et droit ❷ aux fiches-jacks d'entrée audio **VIDEO, L** et **R** d'**AV1**.

Si votre récepteur satellite ou câbloselecteur dispose d'une prise S-Vidéo:

Pour une meilleure qualité d'image, connectez un câble S-Vidéo à l'entrée **S-VIDEO** au lieu de connecter le récepteur satellite ou le câbloselecteur à la fiche-jack **VIDEO**.

Connectez les câbles audio aux fiches-jacks **AUDIO L** et **R** du périphérique et aux fiches-jacks **L** et **R** audio **AV1** du téléviseur.

Enregistreur et Récepteur satellite/Câbloselecteur avec sorties AV

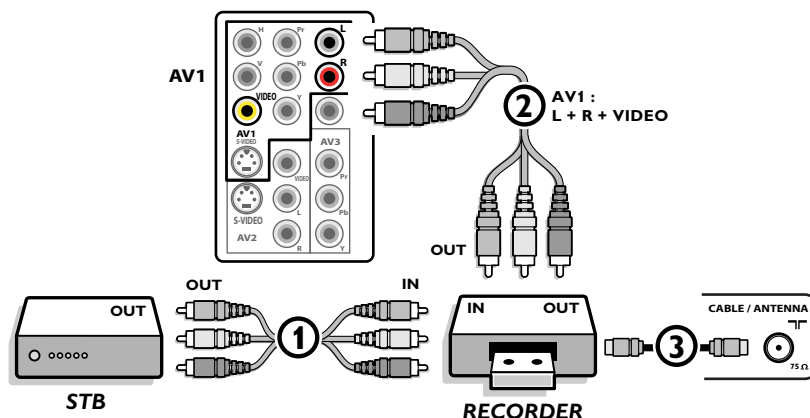

- ❶ Connectez l'antenne RF ou le câble de câblodistribution comme décrit ci-dessus.
- ❷ Connectez les câbles AV ❶ aux fiches-jacks **AV OUT** du récepteur satellite ou du câbloselecteur et aux fiches-jacks **AV IN** de l'enregistreur.
- ❸ Connectez les fiches-jacks **AV OUT** de l'enregistreur ❷ aux fiches-jacks **AV1** du téléviseur comme décrit ci-dessus.
- ❹ Connectez un autre câble RF ❸ de la sortie de votre enregistreur à la fiche-jack **CABLE/ANTENNA** d'entrée de votre téléviseur.

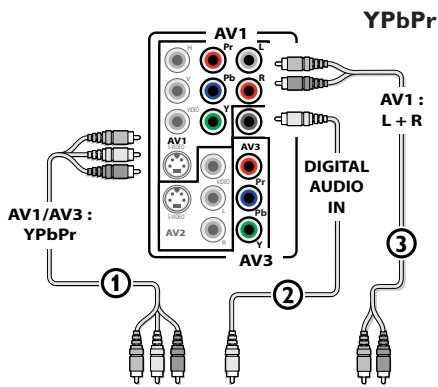

DVD / STB

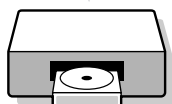
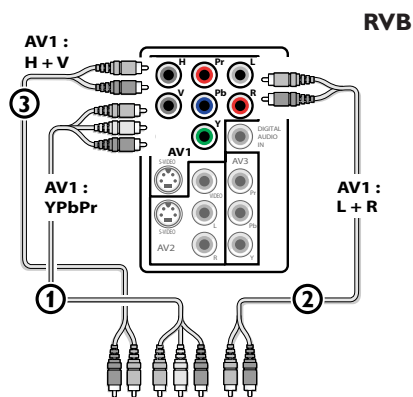

DVD / STB

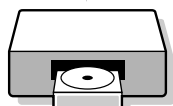
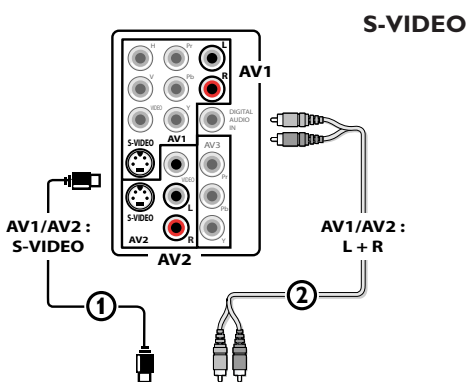

DVD / STB

Lecteur DVD ou autres équipements périphériques de source numérique

Appareils munis de connecteurs Component Video Output (YPbPr)

Ce téléviseur est en mesure d'afficher des signaux DTV 1080i, 720p et 480p lorsqu'il est branché à un DVI tuner Set Top Box. Mettez la sortie du Set Top Box sur 1080i, 720p ou 480p. Un signal DTV doit être disponible dans votre zone.

- Connectez les trois câbles vidéo ① séparés à l'appareil possédant des sorties vidéo multiples (YPbPr), par exemple un lecteur DVD, un lecteur de disques laser, un lecteur de jeux vidéo, un récepteurs satellite, etc., et aux fiches-jacks **Y, Pb et Pr** d'**AV1** ou **AV3** du téléviseur.
 - Connectez-les aux fiches-jacks **Y, Pb et Pr** d'**AV1** en cas d'appareils à signaux audio analogiques.
 - Connectez-les aux fiches-jacks **Y, Pb et Pr** d'**AV3** en cas d'appareils à signaux audio numériques.
- En cas d'appareil à audio numérique, connectez le câble audio ② à la sortie **DIGITAL AUDIO OUT** de l'appareil et au **DIG. AUDIO IN** du téléviseur ou de votre système de Home Cinema. En cas d'appareil à audio analogique, connectez le câble audio aux fiches-jacks **AUDIO L et R** ③ de l'appareil et aux fiches-jacks audio **L et R** d'**AV1**.

Appareils avec sortie RVB

- Connectez l'appareil avec sortie RVB avec sync. horizontal et vertical séparé aux fiches-jacks d'entrée **Pr/R Pb/B Y/G** ① et aux fiches-jacks **H et V** d'**AV1** ②.
- Connectez les câbles audio aux fiches-jacks **L et R AUDIO** d'**AV1** ③.

Appareils munis de connecteur S-Video

- Connectez un câble S-Video à l'entrée **AV1** ou **AV2 S-VIDEO** ①.
Remarque: Lorsque vous utilisez le connecteur S-VIDEO ne connectez aucun appareil à l'entrée AV VIDEO que vous utilisez.
- Connectez les câbles audio aux fiches-jacks **AUDIO L et R** de l'appareil et aux fiches-jacks **L et R audio AV1** ou **AV2** ② du téléviseur en fonction de où vous avez connecté le câble S-Video.

Remarques:

- Si nécessaire, vous pouvez ajuster la position de l'image au centre de l'écran à l'aide du curseur.
 - Les étiquettes des fiches des composants vidéo peuvent différer selon le lecteur DVD ou l'appareil branché. Bien que les abréviations puissent varier, les lettres B et R représentent les signaux composants bleus et rouges, respectivement, et Y indique le signal de la luminance. Référez-vous aux directives du lecteur DVD pour les définitions et les détails de branchement.
 - Ce téléviseur est conçu pour accepter des normes de signaux haute définition 480p, 720p et 1080i telles que spécifiées par la norme EIA770.3 de l'Electronic Industries Association. Les appareils numériques de divers fabricants peuvent avoir différentes normes de sortie, ce qui peut causer des problèmes d'affichage.
 - Compte tenu des distorsions dont peut faire l'objet l'image numérique lors de l'affichage de signaux provenant d'un appareil numérique connecté, la valeur Douce est automatiquement sélectionnée pour le paramètre Auto image si vous avez sélectionné STB numérique dans le menu Source. Voir le menu Image, Auto image, p. 19.
- Le changement de ce réglage pendant le contrôle ne sera pas mémorisé comme un réglage **Préférentiel** après la mise hors tension.

Avertissement: Au cas où vous noteriez des images continues, des couleurs inexactes ou absentes, l'absence d'images ou des combinaisons de ces événements sur votre écran, contrôlez si les branchements sont effectués correctement ou éloignez votre périphérique numérique de votre téléviseur.

Connecteur HDMI (High Definition Multimedia Interface)

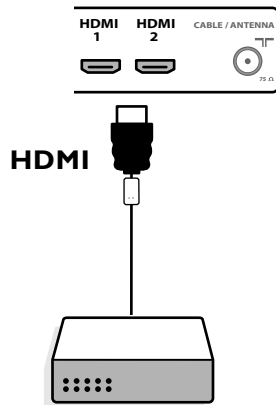

HDMI est le nouveau standard de pointe pour l'interconnexion de vidéo et de son numériques. Vous pouvez brancher au connecteur **HDMI** des périphériques HDMI tels qu'un Set Top Box ou un lecteur DVD-R ou DVD compatible avec HDMI ou encore des périphériques équipés de connecteurs DVI comme un ordinateur.

Vous pouvez donc afficher des images haute définition sur ce téléviseur sous forme numérique.

Remarque: Si le périphérique n'a qu'une sortie DVI, utilisez le câble d'adaptation DVI à HDMI pour le branchement au connecteur **HDMI**. (connectez ensuite aussi le câble audio à **DIGITAL AUDIO IN**.)

- ❶ Connectez votre périphérique HDMI à l'un des connecteurs **HDMI**.
- ❷ Sélectionnez le périphérique numérique connecté dans Configuration, menu Source p. 16.

Les connecteurs **HDMI IN** permettent les modes d'affichage suivants sur téléviseur et moniteur:

HD	Standard Definition TV (SDTV)	640/720 x 480i
	Enhanced Definition TV (EDTV)	640/720 x 480p
	High Definition TV (HDTV)	1920x1080i 1280x720p
PC	VGA	640x480 60 Hz
	SVGA	800x600 60 Hz
	XGA	1280x768 60 Hz

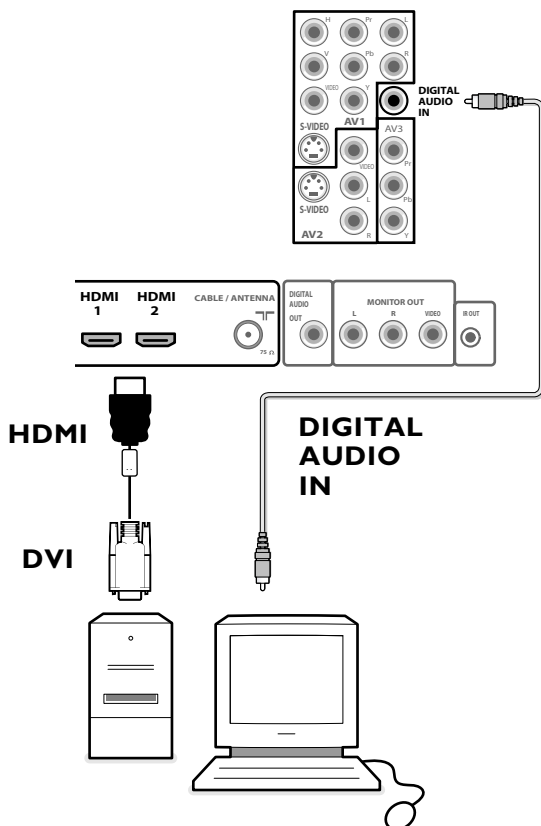

Remarques:

- Si nécessaire, vous pouvez ajuster la position de l'image au centre de l'écran à l'aide du curseur.
- À cause d'exigences légales, il est possible qu'avec certaines qualités audio PCM protégées contre la copie en provenance d'un périphérique connecté à l'entrée **HDMI**, le signal **DIGITAL AUDIO OUTPUT** soit muet.
- Votre téléviseur supporte la HDCP (High-bandwidth Digital Content Protection). Il s'agit d'un système de protection contre la copie du contenu DVD sorti via un connecteur DVI. Ce système fournit une liaison numérique sûre entre une source vidéo (DVD, PC, etc.) et votre téléviseur. Le contenu est crypté sur le périphérique source pour empêcher la réalisation de copies non-autorisées.
- Le bon fonctionnement n'est garanti qu'avec les produits conformes HDMI.
- Les appareils numériques de divers fabricants peuvent avoir différentes normes de sortie, ce qui peut causer des problèmes d'affichage.
- Si aucun signal n'était détecté par votre périphérique HDMI, mettez ce dernier hors tension puis de nouveau sous tension.

Pour votre lecteur DVD dans le but d'obtenir une image optimale nous vous conseillons de sélectionner un des modes d'affichage TV suivants: 1920x1080i, 1280x720p, 720x480i or 720x480p. following TV display standards: 1920x1080i, 1280x720p, 720x480i or 720x480p.

Récepteur surround numérique

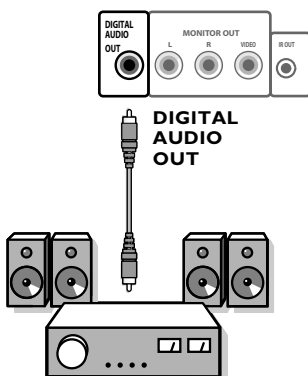

Connectez un récepteur Surround multicanaux numérique au connecteur digital audio out situé dans le bas du téléviseur.

Connexions latérales

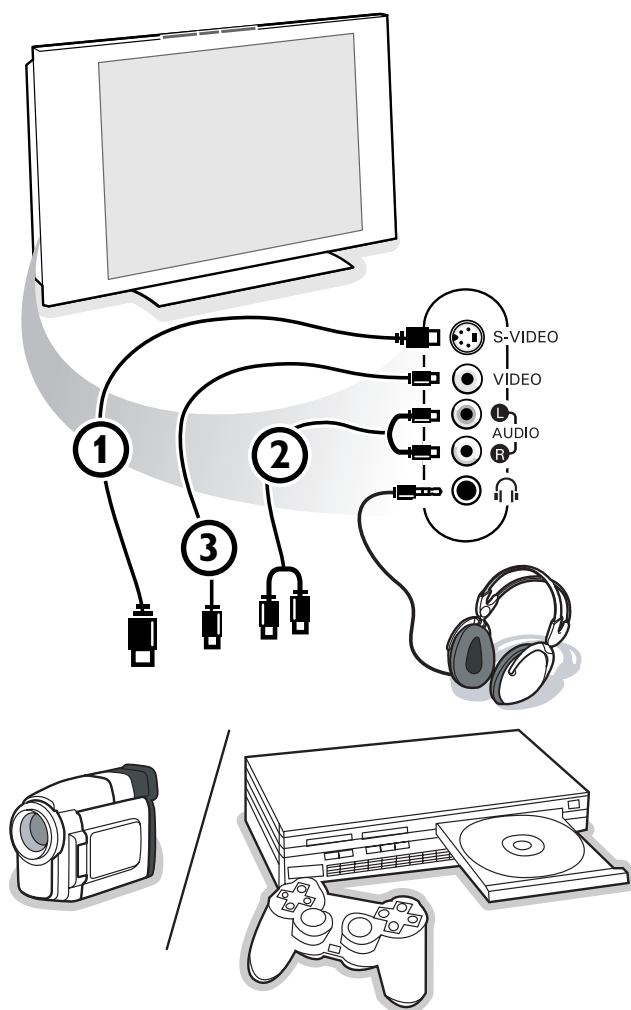

Caméra, Caméscope ou Jeu

- 1 Connectez votre caméra, caméscope ou jeu comme indiqué.
- 2 Connectez-le sur **VIDEO** ② et **AUDIO L** ③ pour un appareil mono. Connectez également sur **AUDIO R** ③ pour un appareil stéréo. Vous obtiendrez la qualité S-VHS avec un caméscope en branchant les câbles S-VHS sur l'entrée **S-VIDEO** ① et les entrées **AUDIO** ③.

Attention: Ne pas connecter les câbles ① et ② en même temps. Cela peut produire des distorsions dans l'image !

Casque

- 1 Insérez la fiche dans la prise du casque  comme indiqué.
- 2 Appuyez sur le bouton **MUTE** de la télécommande pour mettre hors service les HP de votre téléviseur. La prise du casque a une impédance de 8 à 4000 Ohm. La fiche du casque a une fiche-jack de 3,5 mm. Choisissez **Volume du casque** dans le menu Son, afin de régler le volume du casque.

Enregistrement avec un magnétoscope

Enregistrement d'un programme de télévision

Vous pouvez enregistrer un programme de télévision à l'aide du syntoniseur de votre magnétoscope sans affecter votre téléviseur.

- 1 Sélectionnez le numéro de la chaîne sur votre magnétoscope.
- 2 Réglez votre magnétoscope pour enregistrer.
Consultez le manuel de votre magnétoscope.

Vous n'affectez pas l'enregistrement lorsque vous changez de numéro de chaîne !

Enregistrement d'un programme par MONITOR OUT

Vous pouvez enregistrer un programme de télévision à l'aide du syntoniseur de votre téléviseur par **MONITOR OUT**.

- 1 Sélectionnez la chaîne correcte sur votre téléviseur et l'entrée correcte sur votre magnétoscope.
- 2 Réglez votre magnétoscope pour enregistrer.

*Vous ne devez pas changer de chaînes ni éteindre votre téléviseur lorsque vous enregistrez par **MONITOR OUT**.*

Remarques:

- Lorsqu'un canal du téléviseur ou une source AV se trouvent bloqués du fait de l'instruction donnée via le menu Chaînes (voir p. 24), l'image et le son de sortie deviennent également muets.
- Dans le cas d'un enregistrement protégé contre la copie analogique, les sorties audio ne sont **pas** muettes.

Sélection des périphériques branchés

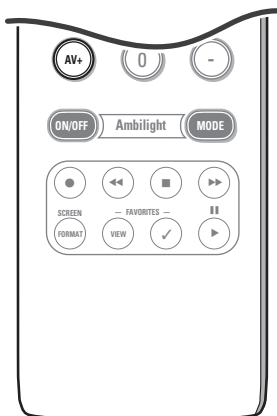

- 1 Appuyez plusieurs fois sur le bouton **AV+** ou sélectionnez **Source** dans le menu Réglages (voir p. 16) pour sélectionner **AV1**, **AV2**, **AV3**, **HDMI1**, **HDMI2**, **Side** ou **TV**, en fonction de où vous avez branché vos périphériques.
- 2 Appuyez sur le curseur haut/bas.
- 3 Appuyez sur **OK**.

Boutons pour les appareils A/V



La plupart des appareils électroniques qui font partie de notre gamme de produits fonctionnent à partir de la télécommande de votre téléviseur.

Mode normale

Appuyez sur l'un des boutons après avoir appuyé plusieurs fois sur le bouton **SELECT** en fonction du périphérique que vous voulez commander avec cette télécommande. Voir Utilisation de la télécommande, p. 6.

- | | | | |
|--------------|---|---------------|--|
| POWER | pour passer en position de veille | - CH + | pour sélectionner un chapitre, une chaîne, une bande |
| II | pour marquer une pause, | 0 à 9 | entrée de chiffres, |
| ● | pour enregistrer, | — | contenu de la cassette (VCR), |
| ◀◀ | pour rembobiner (VCR, CD); recherche arrière (DVD, AMP) | | sélectionner un chapitre de DVD, sélectionner une fréquence (AMP) |
| ■ | pour arrêter, | | curseur haut/bas |
| ▶ | pour lancer la lecture, | | pour choisir le disque suivant ou précédent (CD) |
| ▶▶ | pour avance rapide (VCR, CD); recherche avant (DVD/AMP) | | curseur gauche/droit |
| INFO | affiche des informations | | pour choisir la bande précédente ou suivante (CD) |
| MENU | pour activer/désactiver le menu | | |

Remarques:

- Si aucun bouton n'est enfoncé dans les 60 secondes, la télécommande se remet en mode TV.
- Après une opération dans le mode système sélectionné, la télécommande restera dans ce mode pendant 60 secondes puis repassera au mode TV. Vous pouvez aussi appuyer sur le bouton **SELECT** pour revenir immédiatement au mode TV.

Mode expert

Si vous voulez rester dans le mode sélectionné sans que la télécommande ne revienne au mode TV, procédez comme suit:

- 1 Sélectionnez le mode TV avec le bouton **SELECT**.
- 2 Appuyez de nouveau sur le bouton **SELECT** tout en appuyant simultanément sur le bouton **OK** pendant au moins 2 secondes.
- 3 Sélectionnez le mode désiré avec le bouton **SELECT**.

La télécommande ne reviendra plus en mode TV mais restera dans le mode sélectionné. Pour rétablir le réglage par défaut de la télécommande (le mode TV), répétez les opérations ci-dessus en sélectionnant le mode TV.

Remarque: Comportement de DEL

- Si la DEL clignote **une fois** après avoir appuyé sur le bouton **SELECT** simultanément avec le bouton **OK** pendant au moins 2 secondes, la télécommande est en **Mode expert** et la télécommande restera dans le mode sélectionné.
- Si la DEL clignote **4 fois** après avoir appuyé sur le bouton **SELECT** simultanément avec le bouton **OK** pendant au moins 2 secondes, la télécommande est en **Mode normale** et la télécommande reviendra au mode TV après 60 secondes.

Sélection directe d'un périphérique branché

Lorsque la télécommande est en mode TV, vous pouvez sélectionner directement un périphérique connecté en procédant comme suit:

Appuyez sur le bouton **AV+**:

- puis le chiffre « 1 » pour sélectionner le périphérique branché à **AV1**.
- puis le chiffre « 2 » pour sélectionner le périphérique branché à **AV2**.
- puis le chiffre « 3 » pour sélectionner le périphérique branché à **AV3**.
- puis le chiffre « 4 » pour sélectionner le périphérique branché à **HDMI1**.
- puis le chiffre « 5 » pour sélectionner le périphérique branché à **HDMI2**.
- puis le chiffre « 0 » pour sélectionner le périphérique branché sur le **côté**.

Remarque : Assurez-vous que ce périphérique est sous tension.

Réglage de la télécommande pour l'actionnement des périphériques

La télécommande de votre téléviseur vous permet de commander l'ensemble de vos périphériques. Pour ce, vous devez sélectionner la marque et le type des périphériques concernés dans la liste des codes d'entrée directe.

Appuyez plusieurs fois sur le bouton **SELECT** pour sélectionner **DVD/R**, **CBL (SAT)**, **VCR** ou **AUX (CDR)** selon le périphérique que vous voulez actionner au moyen de la télécommande. Voir Utilisation de la télécommande, p. 6.

Si les boutons de fonction de la télécommande actionnent également le périphérique sélectionné, la télécommande est prête et aucune autre opération n'est nécessaire.

Si les boutons de fonction ne fonctionnent pas avec le périphérique sélectionné, selon le ou les périphériques en votre possession, il se peut que vous deviez préparer la télécommande en entrant un code direct. Procédez comme indiqué ci-après.



Configuration du code

- 1 Appuyez plusieurs fois sur le bouton **SELECT** pour sélectionner la source en fonction du périphérique que vous voulez actionner avec la télécommande.
- 2 Appuyez en même temps sur les boutons **SELECT** et **POWER** pendant plus de 4 secondes. La DEL du mode sélectionné s'allumera de façon fixe.
- 3 Saisissez les chiffres du code du type et de la marque du périphérique. Ces codes sont listés à la page 37.
- 4 La DEL du mode sélectionné clignotera rapidement pendant 5 secondes confirmant que le code entré est correct. La télécommande reviendra ensuite au dernier mode sélectionné. Si vous avez saisi un code erroné, la DEL du mode restera allumée pendant 2 secondes. Effectuez de nouveau l'étape 3.
- 5 Vous devez maintenant essayer d'utiliser la télécommande votre téléviseur avec le périphérique. Appuyez plusieurs fois sur le bouton **SELECT** pour sélectionner le mode désiré. La DEL du mode sélectionné restera allumée pendant 2 secondes puis commencera à clignoter. Le clignotement indique que la télécommande est dans le mode de périphérique que vous avez sélectionné.
- 6 Vous devez dans les 60 secondes qui suivent le début du clignotement diriger la télécommande sur le périphérique en question et appuyer sur le bouton **POWER**. Si le périphérique ne répond pas à la commande **POWER**, suivez de nouveau les étapes permettant de programmer la télécommande en utilisant un autre code pour le type et la marque du périphérique que vous voulez faire fonctionner. Consultez de nouveau la liste des codes à la page 37. S'il n'y a pas d'autres codes pour le type et la marque de votre périphérique, il est probable que la télécommande ne puisse pas faire fonctionner votre modèle de périphérique.

Remarques:

- Il n'est pas dit que la télécommande de votre téléviseur puisse être programmée pour actionner tous les modèles des marques de périphériques listées à la page 37. Vous pouvez cependant réessayer la procédure de programmation. Faites-le en utilisant le ou les numéros qui sont listés pour le type et la marque de votre périphérique pour vérifier si vous n'avez pas par erreur entré un code erroné lors de votre première tentative.
- Si la télécommande est dans l'un des modes de périphérique (le voyant d'un mode clignote) — DVD/R, CBL, TV, VCR ou AUX — et que vous n'appuyez sur aucun bouton de la télécommande dans les 60 secondes, ce délai arrive à échéance et la télécommande revient au mode TV.

Annulation du mode sélectionné

Appuyez sur le bouton **SELECT** pendant deux secondes. La télécommande revient au mode TV.

Remote Control Direct Entry Codes for Accessory Devices

Cable Box

ABC	008, 009
GE	008, 009
General Instrument	004, 009, 011
Hitachi	009
Jerrold	009, 011
Motorola	005, 006, 007, 015
Philips	000
Pioneer	001
Proscan	008, 009
RCA	011
Scientific Atlanta	003, 010, 012, 013
Signature	009
Sony	002
Time Warner	014

CD

Bose	012
Hitachi	001
JVC	004
Kenwood	002
Panasonic	005
Philips	000
Pioneer	011
Samsung	006
Sharp	007
Sony	008
Technics	009
Thomson	003
Yamaha	010

Digital Video Disc (DVD)

Apex	001, 002
Bose	050
Daewoo	029
Denon	030
GE	031
Go Video	018
Harman Kardon	032
Hitachi	033
JVC	016, 021
Kenwood	034
Koss	035
Magnavox	036
Mitsubishi	037
NAD	052
Norcent	049
Onkyo	038
Panasonic	003, 004
Philips	000

Pioneer	039
Proscan	040
RCA	022
Samsung	010, 012, 023
Sanyo	013
Sharp	014, 041
Sony	005, 006, 007, 008, 011, 017, 019, 024, 025, 026
Technics	043
Toshiba	009, 020
Yamaha	044
Zenith	015

DVR

Philips	016, 020
RCA	021
RePlay	017
Sony	018, 022, 023
Zenith	031

DVD/VCR Combo

Go Video	018
JVC	016
Samsung	012
Sanyo	013
Sharp	014
Sony	017, 019
Zenith	015

Satellite Receiver

Directtv	027
Dish Network	024
Express Vu	041
GE	043, 044
Hughes	032
Mitsubishi	028
Panasonic	030, 033
Philips	020, 026
Proscan	043, 044
RCA	021, 034, 043, 044
Samsung	025, 035
Sony	022, 023, 036, 037, 038
Star Choice	042
Toshiba	039
Zenith	031

VCR

Admiral	022
Akai	023, 028
Carver	003

Craig	002
Curtis Mathes	004
Daewoo	001
Daytron	001
Dimensia	004
Fisher	002
Fuji	028
GE	004, 026, 027
Go Video	005, 018
Harman/Kardon	003
Hitachi	006
JVC	016
Lloyds	002
Magnasonic	001
Magnavox	003, 029
Marantz	003
Memorex	002, 007, 022
Mitsubishi	008, 009, 011
Montgomery Ward	022
Motorola	022
Optimus	022
Panasonic	002, 010, 021
Philips	000, 003
Proscan	004, 026, 027
Quasar	021
Radio Shack	022
RCA	004, 021, 026, 027
Realistic	002, 022
Samsung	012
Sanyo	002
Sears	002
Sharp	022
Shintom	028
Signature	022
Sony	017, 019, 020, 023, 024, 028
Sylvania	003
Symphonic	002
Toshiba	001, 002, 025
Wards	002, 003, 022
Zenith	028

TV/VCR

Action	001
Precision	001
Realistic	002

Regulatory Notices - Federal Communications Commission Notice

Cet équipement a été testé et jugé compatible avec les limites s'appliquant aux appareils numériques de Classe B, conformément à la partie 15 des règles du FCC. Ces limites ont été définies pour fournir une protection raisonnable contre les interférences nuisibles dans le cadre d'une installation résidentielle. Cet équipement génère, utilise et peut émettre de l'énergie radiofréquence et, s'il n'est pas installé ni utilisé conformément aux instructions, peut causer des interférences gênantes pour les communications radio. Rien ne garantit toutefois que des interférences ne surviendront pas dans une installation particulière. Si cet équipement cause des interférences gênantes pour la réception de la radio ou de la télévision, ce qui peut être déterminé en mettant l'équipement hors puis sous tension, l'utilisateur devra essayer de corriger ces interférences en prenant une ou plusieurs des mesures suivantes :

- Réorienter ou déplacer l'antenne de réception.
- Augmenter la distance entre l'équipement et le récepteur.
- Connecter l'équipement à une prise d'un circuit autre que celui auquel le récepteur est branché.
- Consulter son revendeur ou un technicien de radiotélévision expérimenté.

Modifications -

Le FCC requiert que l'utilisateur soit informé que tous les changements ou modifications apportés à ce périphérique sans l'autorisation expresse de Philips Consumer Electronics peuvent annuler le droit de l'utilisateur à utiliser l'équipement.

Câbles -

Les connexions à cet appareil doivent être effectuées avec des câbles blindés avec des boîtiers de connecteur RFI/EMI métalliques afin de conserver la conformité avec les règles et réglementations du FCC.

Canadian notice -

This Class B digital apparatus meets all requirements of the Canadian Interference-Causing Equipment Regulations.

Avis Canadien -

Cet appareil numérique de classe B respecte toutes les exigences du Règlement sur le matériel brouilleur du Canada.

Assimilation

Votre télécommande prend en charge une fonction d'assimilation qui lui permet de lire des codes en provenance d'une autre télécommande de périphériques d'une autre marque.

Cela vous permet d'utiliser une unique télécommande pour commander l'ensemble des autres périphériques branchés. Pour les périphériques suivants, les boutons en surbrillance sont programmables.

Remarque : Vous pouvez mettre n'importe quelle fonction de la télécommande votre autre périphérique sous l'un des boutons en surbrillance.

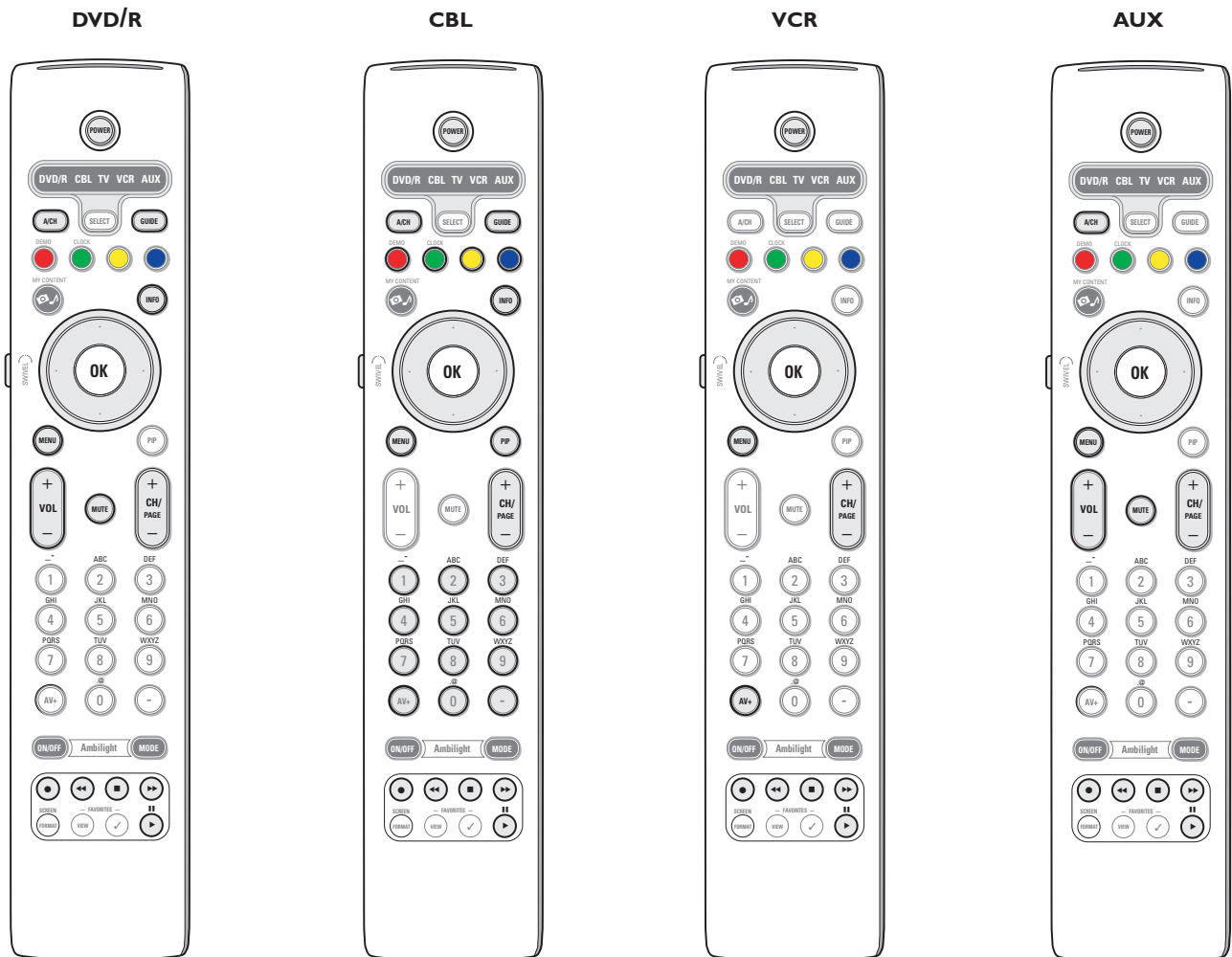

- ❶ Appuyez plusieurs fois sur le bouton **SELECT** de votre télécommande pour sélectionner votre source de destination (par ex. DVD, VCR,...).
- ❷ Appuyez en même temps sur les boutons **OK** et **POWER** pendant plus de 4 secondes.
La DEL de la source sélectionnée sur la télécommande de votre téléviseur s'allumera de façon fixe.
- ❸ Appuyez sur un bouton de destination valide de votre télécommande sous lequel vous voulez copier une certaine fonction de la télécommande du périphérique externe sélectionné.
- ❹ Mettez les deux télécommandes face à face de sorte à faciliter l'échange des signaux infrarouges.
- ❺ Appuyez pendant près de 2 secondes sur la télécommande de votre périphérique externe, sur le bouton de fonction que vous voulez que la télécommande de votre téléviseur assimile.
La DEL de la source sélectionnée sur la télécommande de votre téléviseur est éteinte pendant la capture du signal.
Une fois la fonction copiée, la DEL s'allume de nouveau.
- ❻ Répétez les étapes ❸ à ❺ pour copier d'autres fonctions.
- ❼ **Pour sortir du mode d'assimilation:**
Appuyez sur le bouton qui se trouve sur le côté de la télécommande de votre téléviseur pendant 2 secondes environ.
Votre télécommande restera dans le dernier mode sélectionné.

Remarque : Si un code provenant de la télécommande du périphérique externe n'est pas reconnu par la télécommande du téléviseur, la DEL de la source sélectionnée clignote pendant quelques secondes. Cela indique que le transfert du code n'a pas fonctionné.

Pour ramener les boutons de fonction au mode défini en usine

- ❶ Appuyez plusieurs fois sur le bouton **SELECT** pour sélectionner le mode **TV**.
- ❷ Appuyez simultanément sur le bouton **OK** et sur le bouton **MUTE** pendant au moins 5 secondes.
Toutes les DEL sélectionnées s'allumeront.
- ❸ Appuyez sur le bouton **SELECT**
 - 1 fois: **DVD/R** s'allume
 - 2 fois: **CBL** s'allume
 - 3 fois: **VCR** s'allume
 - 4 fois: **AUX** s'allume
 - 5 fois: **DVD/R, CBL, VCR, AUX** s'allument.
- ❹ Appuyez sur le bouton **OK** quand une ou toutes les DEL de mode sont allumées.
Les boutons de fonction qui ont été « assimilées » seront effacés soit de la source de destination sélectionnée soit de tous les périphériques externes en même temps.
Tous les boutons de la télécommande du téléviseur retrouveront leur fonction définie en usine.

Avant de téléphoner au service à la clientèle

Symptômes	Vérifications et corrections à effectuer
“Images fantômes” ou Images doubles	<ul style="list-style-type: none"> • Peuvent être causées par un élément obstruant l'antenne comme un gratte-ciel ou des collines. L'utilisation d'une antenne à grande directivité peut améliorer l'image.
Pas de courant	<ul style="list-style-type: none"> • S'assurer que le cordon d'alimentation c.a. est branché dans la prise murale. • Débrancher le téléviseur et attendre 60 secondes. • Rebrancher la fiche dans la prise murale et remettre le téléviseur sous tension.
Pas d'image	<ul style="list-style-type: none"> • Vérifier les connexions de l'antenne au bas du téléviseur et s'assurer qu'elles sont effectuées correctement. • Problème pouvant venir de la station de diffusion. Essayer une autre chaîne. • Régler les réglages de contraste et de lumière. Essayer un autre réglage de auto image. • Vérifier les commandes de sous-titrage. Certains modes TEXTE pourraient bloquer l'écran. • Vérifier si la source AV sélectionnée est la bonne.
Pas d'image et téléviseur sous tension	<ul style="list-style-type: none"> • Votre téléviseur possède un mode protection en cas de surchauffe. • Vérifier l'espace libre autour des sorties de l'appareil pour vous assurer qu'aucun mur ou meuble ne gêne la circulation de l'air.
Ajustement de la position de l'image	<ul style="list-style-type: none"> • Quand vous affichez un signal haute définition en provenance des entrées YPbPr ou de l'entrée HDMI, vous pouvez, si besoin est, ajuster la position de l'image au centre de l'écran avec les boutons gauche/droit ou haut/bas du curseur de la télécommande. Cette opération peut s'avérer nécessaire à cause des légères différences au niveau des signaux de sortie des boîtiers source HD de différents types et marques. <p><i>Remarque : Les systèmes de menus de la plupart des boîtiers-récepteurs haute définition comportent des commandes de position de l'image. Si les commandes du curseur du téléviseur arrivent en fin de course sans que l'image soit correctement positionnée, utilisez les commandes du boîtier-récepteur.</i></p>
Pas de lecture de photos, musique ou vidéo ou de qualité médiocre uniquement	<ul style="list-style-type: none"> • Vérifiez si la source est conforme à un code supporté.
Pas de son	<ul style="list-style-type: none"> • Montez le VOLUME. • S'assurer que le téléviseur n'est pas actif sans son, appuyer sur le bouton mute de la télécommande. • Lorsqu'aucun signal n'est détecté, le téléviseur coupe le son automatiquement. Il ne s'agit pas là d'un mauvais fonctionnement mais d'une fonction du système.
Son bon mais pas de couleur ou d'image	<ul style="list-style-type: none"> • Régler le contraste, la couleur, la teinte et la luminosité. • Essayer un autre réglage de auto image.
Image neigeuse et bruit	<ul style="list-style-type: none"> • Vérifier la connexion d'antenne.
Télévision ne répondant pas à la télécommande	<ul style="list-style-type: none"> • Vérifier que les piles fonctionnent correctement. Les remplacer au besoin. • Nettoyer la lentille du capteur du moniteur. • La distance de fonctionnement entre le téléviseur et la télécommande ne doit pas dépasser > 240”. • Vous pouvez toujours utiliser les boutons situés sur le côté droit du téléviseur. • Vérifier que la télécommande est dans le mode correct.
Contrôle des périphériques	<ul style="list-style-type: none"> • Les signaux infrarouge de l'écran peuvent influencer la sensibilité de réception d'autres périphériques. Solution: Remplacer les piles de la télécommande ou changer la position des autres appareils. Par ex.: gardez les écouteurs sans fil hors d'un rayon de 50”.
Image VGA pas stable ou pas synchronisée	<ul style="list-style-type: none"> • Vérifiez si vous avez sélectionné le mode VGA correct dans votre ordinateur. Voir Connecteurs HDMI, p. 35.

Toujours pas de résultats ?

Mettez votre téléviseur hors service. Remettez-le en service.

N'essayez jamais de réparer vous-même une panne de téléviseur.

Consultez votre revendeur ou un technicien.

Numéro de téléphone du Philips Customer

Care Center: 1-888-PHILIPS (744-5477)

Avant de téléphoner au service Consommateurs de Philips, notez le modèle et le numéro de série complet de votre TV, qui sont inscrits sur une étiquette collée au dos de l'appareil.

Trucs et astuces

Soin de l'écran

Ne pas toucher, frapper, frotter l'écran avec quoi que ce soit de dur, ce qui pourrait rayer et abîmer l'écran de façon permanente.

Ne pas frotter l'écran avec un tissu poussiéreux contenant un produit chimique.

Ne pas toucher l'écran à mains nues ou avec un tissu gras (certains cosmétiques sont dangereux pour l'écran). Débrancher le TV avant tout nettoyage.

Lorsque la surface devient poussiéreuse, essuyer légèrement avec du coton absorbant ou d'autres matériaux doux.

Ne pas utiliser d'acétone, toluène ou alcool sous peine de dommages chimiques. Ne pas utiliser de nettoyeur liquide ou en aérosol.

Essuyer toutes gouttes (eau...) éventuellement projetées sur l'écran aussi vite que possible. Les laisser en contact prolongé avec l'écran entraînera des déformations et un estompage des couleurs.

Caractéristiques des écrans au plasma

Cet écran au plasma a été conçu pour être utilisé à une altitude maximale de 2 000 mètres (6 562 pieds) au-dessus du niveau de la mer (et/ou une pression d'air locale supérieure ou égale à 800 hPa). Le faire fonctionner à une altitude supérieure (pression de l'air plus basse) est possible mais à une altitude élevée (ou à une pression d'air locale inférieure ou égale à 800 hPa), l'image risque d'être instable et les performances d'affichage de se détériorer. De surcroît, dans ces conditions, un écran au plasma pourra émettre un bourdonnement.

Ces possibles effets négatifs sont liés à l'altitude et sont communs à tous les écrans au plasma. Une fois l'appareil ramené en-dessous de 2 000 mètres (et/ou une pression d'air locale supérieure ou égale à 800 hPa), il recommencera très probablement à fonctionner normalement.

Remarque : le transport à des altitudes élevées n'a pas d'effets négatifs sur l'appareil ni sur les performances d'affichage.

Comment mettre les piles au rebut ?

Les piles livrées avec la télécommande ne contiennent pas de métaux lourds comme le mercure et le cadmium. Néanmoins, dans un grand nombre de localités, il est interdit de mettre les piles au rebut avec les déchets ménagers. Veuillez vous assurer de mettre les piles au rebut selon les règlements locaux.

Veille

Votre TV consomme de l'énergie en veille. Cette consommation contribue à la pollution de l'air et de l'eau.

Conformité Energy Star

CableCARD pas installé: 1 W.

CableCARD installé: 15 W.

Après un arrêt non-conforme

Si votre téléviseur n'a pas été arrêté correctement (par ex. en cas de débranchement du cordon, etc.), le redémarrage du téléviseur prendra plus de temps que d'habitude.

Divers

Voir Extras, Specifications sur ce CD.

Avertissement concernant les images fixes sur l'écran du téléviseur (écrans PDP uniquement)

Une caractéristique des écrans au plasma est que l'affichage prolongé d'une même image peut entraîner la permanence d'une post-image à l'écran. C'est ce que l'on appelle les images rémanentes.

L'utilisation normale du téléviseur est celle qui consiste à afficher des images en mouvement constant et à changer des images qui remplissent l'écran.

Exemples d'images stationnaires (cette liste n'est pas exhaustive, vous pouvez expérimenter d'autres cas de figure):

- **menus TV et DVD:** listings du contenu des disques DVD;
- **Barres noires:** Lorsque des barres noires apparaissent sur la gauche et la droite de l'écran, il est recommandé de passer à un format d'image qui remplit tout l'écran;
- **PIP et MultiPIP:** n'employez pas trop longtemps la fonction PIP ou la fonction Multipip lors de la visualisation;
- **Logo des chaînes TV:** présentent un problème s'ils sont lumineux et statiques. Les graphiques en mouvement ou à faible contraste sont moins susceptibles d'accélérer le vieillissement inégal de l'écran;
- **Vitrophanes boursières:** présentées dans le bas de l'écran du téléviseur;
- **Logos des chaînes d'achats et affichage des prix:** lumineux et affichés en permanence ou de façon répétée au même endroit sur l'écran du téléviseur.

D'autres exemples d'images fixes sont les logos, les images d'ordinateur, l'affichage de l'heure, le télétexte et les images affichées en mode 4:3, les images ou les caractères statiques, etc.

Remarques:

- Régler le contraste et la lumière lors de la visualisation.

- **une image rémanente ne disparaîtra jamais complètement une fois apparue.**

Glossaire

1080i

Fournit 1 080 lignes de résolution. Affiche les images en utilisant le balayage entrelacé. 1080i est l'un des formats utilisés par la TVHD (via HDMI, YPbPr, 1394...).

720p

Affiche les images en utilisant le balayage progressif.

CS Service sous-titres

DCC Sous-titrage codé numérique

DNS

Le Domain Name System (système de nommage de domaine Internet) est un service d'annuaire Internet distribué. DNS est principalement utilisé pour la traduction des noms de domaine en adresses IP et pour contrôler la livraison des e-mails.

DTV

Nouvelle technologie permettant de transmettre et de recevoir des signaux de télévision par ondes hertziennes. La DTV fournit une résolution supérieure et un son de meilleure qualité que la télévision analogique.

DV Vidéo numérique (d'une caméra)

DVB Diffusion de télévision numérique

DVCR Enregistreur vidéo numérique.

EAS

Système d'alertes d'urgence

Méthode permettant d'utiliser les systèmes TV par câble pour signaler des urgences à des périphériques terminaux numériques tels que des STV numériques, des récepteurs TV numériques et des enregistreurs numériques. Permet à une société de télédistribution de transmettre des informations d'alerte relatives à des urgences et des avertissements de niveau national ou local.

NTSC Signaux analogiques

PBS Service public

POD

(Carte câble) Point Of Deployment, Point de déploiement (module) (traitement des informations brouillées)



Slot de sécurité Kensington (si présent)

Votre téléviseur est équipé d'un slot de sécurité Kensington pour la protection contre le vol. Le verrou antivol Kensington doit être acheté séparément.

Le verrou Kensington est un câble en acier gainé de plastique muni d'un verrou. Il se fixe à une extrémité au slot ad hoc du téléviseur et se ferme avec une clé spéciale. L'autre extrémité se raccorde à un point fixe.

© Kensington et MicroSaver sont des marques É.-U. déposées d'ACCO World Corporation faisant l'objet d'enregistrements et de demandes en cours dans d'autres pays du monde entier. Toutes les autres marques déposées et non sont la propriété de leurs détenteurs respectifs.

Introduction

Philips vous permet de mettre à niveau le logiciel de votre téléviseur en utilisant une mémoire portable USB.

Une fois la mise à niveau du logiciel terminée, votre téléviseur devrait voir son fonctionnement amélioré.

Les améliorations effectuées dépendront du logiciel de mise à niveau que vous utilisez et du logiciel dont était doté votre téléviseur avant la mise à niveau.

Vous pouvez effectuer vous-même la procédure de mise à niveau.

Soyez toutefois conscient que le contenu de ce document s'adresse à des utilisateurs compétents sur le plan technique et en matière de logiciels.

Préparation d'une mémoire portable pour la mise à jour du logiciel

Vous aurez besoin dans le cadre de cette procédure des éléments suivants :

- Un ordinateur équipé d'un navigateur web.
- Un utilitaire d'archivage qui supporte le format ZIP (par ex. WinZip pour Windows ou Suffit pour Mac OS).
- Un périphérique de mémoire USB ou une carte mémoire (si disponible) de préférence vide.

Cartes mémoire supportées (si disponible): CompactFlash Card Type I & II, IBM Microdrive, Memory Stick, SecureDigital Card / Mini SD Card, SmartMedia Card, MultiMedia Card.

Remarque : Seuls les mémoires portables formatées FAT/DOS sont prises en charge.

Vous pouvez vous procurer le nouveau logiciel auprès de votre revendeur ou le télécharger du site web www.philips.com/support :

- 1 Allez à www.philips.com/support en utilisant le navigateur web de votre PC.
- 2 Suivez la procédure pour trouver les informations et le logiciel correspondant à votre téléviseur.
- 3 Sélectionnez le fichier de mise à niveau le plus récent et téléchargez-le sur votre PC.
- 4 Décompressez le fichier ZIP et copiez le fichier "autorun.upg" dans le répertoire racine de la mémoire portable USB.

Remarque : Utilisez uniquement les mises à jour du logiciel disponibles sur le site web www.philips.com/support.

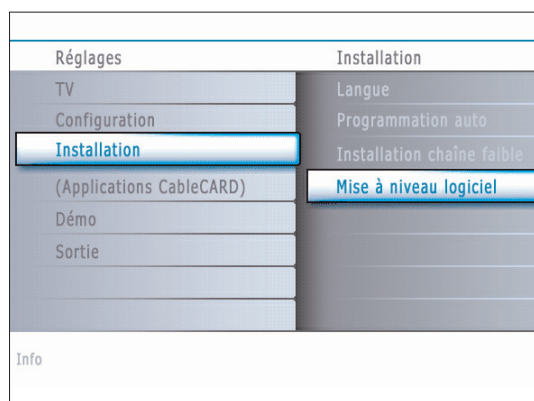

Vérification de la version du logiciel du téléviseur

Avant de vous lancer dans une mise à niveau, nous vous conseillons de contrôler la version courante installée sur votre téléviseur.

- 1 Sélectionnez **Mise à niveau logiciel** dans le menu Installation.
- 2 Appuyez sur le curseur droit.
Le menu Mise à niveau logiciel passe sur le panneau de gauche.
- 3 Sélectionnez **Info logiciel actuel** pour obtenir la version et la description du logiciel installé.

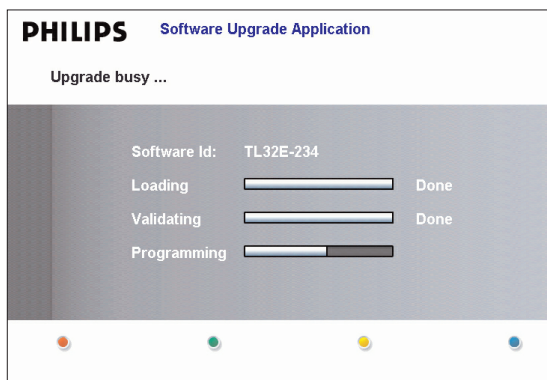

Procédure de mise à niveau automatique du logiciel

- ❶ Mettez votre téléviseur hors tension et retirez tous les périphériques de mémoire.
- ❷ Insérez la mémoire portable USB qui contient le logiciel de mise à niveau téléchargé.
- ❸ Mettez votre téléviseur sous tension au moyen du bouton **POWER** de la télécommande.
- ❹ Au démarrage, le téléviseur balayera la mémoire portable USB jusqu'à ce qu'il trouve le contenu de mise à niveau. Le téléviseur passera alors automatiquement en mode de mise à niveau. Au bout de quelques secondes, il affichera le statut de la procédure de mise à niveau.

Avertissement :

- Il est interdit de retirer la mémoire portable pendant la procédure de mise à niveau du logiciel !
 - En cas de panne de courant pendant la procédure de mise à niveau, ne retirez pas la mémoire portable USB du téléviseur. Le téléviseur poursuivra la mise à jour dès que le courant sera rétabli.
 - Si vous essayez d'effectuer une mise à niveau vers une version du logiciel égale ou inférieure à la version courante, une confirmation sera demandée. La mise à niveau vers un logiciel de niveau inférieur ne doit être effectuée qu'en cas de nécessité réelle.
 - Si une erreur survient pendant la mise à niveau, vous devez réessayer la procédure ou contacter votre revendeur.
- ❺ Une fois la mise à niveau du logiciel effectuée avec succès, retirez la mémoire portable USB et redémarrez votre téléviseur avec le bouton **POWER** de la télécommande.

Votre téléviseur démarrera avec le nouveau logiciel.

Remarque : Une fois la mise à niveau du logiciel terminée, utilisez votre PC pour retirer le logiciel du téléviseur de votre mémoire portable.

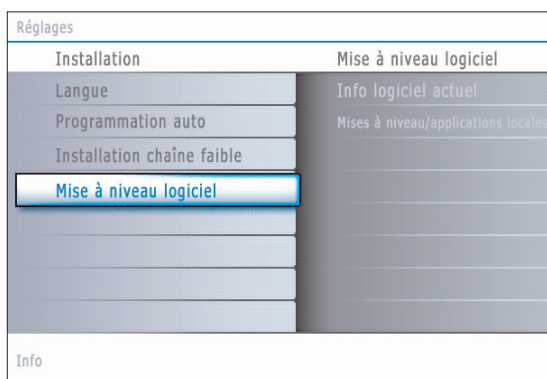

Procédure de mise à niveau manuelle du logiciel

Dans le cas d'une mise à niveau manuelle, copiez le fichier "autorun.upg" dans un répertoire appelé "Upgrade" situé dans la racine de la mémoire portable USB.

- ❶ Insérez la mémoire portable qui contient le logiciel de mise à niveau téléchargé.
- ❷ Sélectionnez **Mise à niveau logiciel** dans le menu Installation. Allez à **Mises à niveau/applications locales**.
Le téléviseur devrait lister toutes les images compatibles disponibles sur la mémoire portable et afficher les données correspondant à chacune des images sélectionnées.
- ❸ Sélectionnez l'image de mise à niveau adéquate et appuyez sur le bouton de couleur rouge pour lancer la mise à niveau.
Vous serez averti du début de la procédure de mise à niveau et informé du déroulement du processus et du statut final.
Si vous essayez d'effectuer une mise à niveau vers une version du logiciel égale ou inférieure à la version courante, une confirmation sera demandée. La mise à niveau vers un logiciel de niveau inférieur ne doit être effectuée qu'en cas de nécessité réelle.
- ❹ Une fois la mise à niveau du logiciel effectuée avec succès, retirez la mémoire portable USB et redémarrez votre téléviseur avec le bouton **POWER** de la télécommande.
Votre téléviseur démarrera avec le nouveau logiciel.

Annexe 2 - Format de diaporama pour téléviseur Philips avec background audio

Remarques :

- Vous trouverez la dernière version de ce document sur le site web de support de Philips (www.philips.com/support).
- Utilisez le numéro du type de votre TV (p.e. 42PF9830A/37) pour trouver cette documentation et autres fichiers y afférents.
- Philips ne pourra être tenu responsable des problèmes survenant en rapport avec le contenu du présent document. Les erreurs signalées à Philips seront corrigées et publiées sur le site web de support de Philips dès que possible.

Introduction

Ce document explique comment faire un fichier diaporama Philips avec background audio.

Soyez conscient du fait que ce document s'adresse à des utilisateurs experts sur le plan technique ou des logiciels.

Pour lancer le diaporama, ouvrez le fichier diaporama dans le Navigateur Multimédia de votre téléviseur.

- 1 Appuyez sur le bouton  de votre télécommande après avoir inséré une carte mémoire ou un appareil USB et allumé le téléviseur.
- 2 Allez à l'endroit où vous avez sauvegardé le fichier diaporama (.alb) sur votre mémoire portable.
- 3 Sélectionnez le fichier diaporama et appuyez sur le bouton **OK** pour démarrer le diaporama.
- 4 Pour arrêter un diaporama, appuyez sur le bouton **■**.

Règles générales

- Le diaporama utilisera le simple format ASCII XML pour permettre de créer et de modifier les fichiers du diaporama au moyen d'outils simples.
- Toutes les références au contenu du réseau doivent être basées sur l'adresse générale du contenu.
- Le contenu enregistré sur une mémoire portable (MP) n'a pas d'adresse générale ; par conséquent, une référence au contenu issu d'une MP n'est pas possible à partir d'un diaporama qui n'est pas sauvegardé sur la MP elle-même.
- Pour préserver la portabilité, un diaporama sauvegardé sur une MP devrait exclusivement renvoyer à un contenu sur la même MP. Renvoyer à des adresses générales peut entraîner des incohérences si la MP est utilisée sur un appareil CE qui n'est pas sur réseau. Ceci n'est cependant pas interdit, ce n'est qu'une recommandation.
- Il est préférable que les URL renvoyant au contenu d'une MP soient basés sur un chemin relatif partant du répertoire dans lequel le diaporama est sauvegardé. Ce chemin comprend l'appareil ou le nom du disque de la MP.
Un chemin absolu vers le contenu sera également supporté.
 - chemin relatif : pictures\test1.jpg, tamper.jpg, ..\new\bird.jpg, ...
 - chemin absolu : USB1:\pictures1\foo_bar.jpg, C:\f1.jpg, \organisation.jpg, ...

Format général

Le format et la syntaxe ci-dessous seront utilisés pour créer le fichier diaporama (simple texte ascii) avec l'extension .alb (.ALB)

Exemples: slshow1.alb, summer_holiday_2004.ALB, test.alb, ...

Il conviendrait d'utiliser la syntaxe suivante pour créer le fichier texte :

```
<?xml version="1.0" encoding="ISO-885h9-1" ?>
<philips-slideshow version="1.0" >
  <title>Title of the slideshow</title>
  <audio>audio_url</audio>
  <slide-duration>30</slide-duration>
  <slides>
    <slide>slide_1_url</slide>
    <slide>slide_2_url</slide>
    <slide>slide_3_url</slide>
    <slide>slide_4_url</slide>
    <slide>slide_5_url</slide>
    <slide>slide_6_url</slide>
    ...
    <slide>slide_N-1_url</slide>
    <slide>slide_N_url</slide>
  </slides>
</philips-slideshow>
```

Étiquettes XML supportées

La table qui suit donne une description de la syntaxe XML.

Nom de l'étiquette	Utilisation	Description
philips-slideshow	obligatoire	Signature diaporama Philips, y compris la version.
title	facultatif	Le titre de la liste de lecture.
audio	facultatif	L'URL audio qui suit cette étiquette définira la musique de fond qui sera jouée pendant le diaporama. Une simple chanson ou liste de lecture (.m3u & .pls) sont les seules références audio valables. D'autres références n'entraîneront pas de reproduction d'enregistrements audio. Si une simple chanson est utilisée comme référence, elle sera répétée à l'infini. Si c'est une liste de lecture, elle sera lue successivement avec une répétition à la fin de la liste de lecture.
slide-duration	facultatif	Le temps d'affichage par défaut (0,1 seconde) d'une dia. L'application TV ne doit pas nécessairement supporter cette étiquette. L'application TV peut forcer l'utilisation d'un ou de plusieurs temps d'affichage prédéfinis.
slides	obligatoire	Identifie les dias à montrer.
slide	facultatif	Identifie l'URL ou la dia individuelle.

Exemples

Voir sur ce CD, répertoire Files/Slideshow/...

Copiez le répertoire avec les fichiers du diaporama dans votre mémoire portable.

```
<?xml version="1.0" encoding="ISO-885h9-1" ?>
<philips-slideshow version="1.0" >
  <title>Philips AlbumFile</title>
  <audio>Music\Nature.mp3</audio>
  <slide-duration>50</slide-duration>
  <slides>
    <slide>Images\Image01.jpg</slide>
    <slide>Images\Image02.jpg</slide>
    <slide>Images\Image03.jpg</slide>
    <slide>Images\Image04.jpg</slide>
    <slide>Images\Image05.jpg</slide>
    <slide>Images\Image06.jpg</slide>
    <slide>Images\Image07.jpg</slide>
    <slide>Images\Image08.jpg</slide>
    <slide>Images\Image09.jpg</slide>
    <slide>Images\Image10.jpg</slide>
    <slide>Images\Image11.jpg</slide>
    <slide>Images\Image12.jpg</slide>
  </slides>
</philips-slideshow>
```

Annex 3 - Philips TV - Mémoire portable et USB

Remarques:

- La dernière version de ce document figure sur le site web d'assistance de Philips (www.philips.com/support).
- Le logiciel de votre téléviseur peut être mis à niveau. En cas de problème, contrôlez si la version installée sur votre téléviseur est bien la dernière. La dernière version disponible figure, avec les instructions correspondantes, sur le site web d'assistance de Philips. Utilisez le numéro du type de votre téléviseur (par ex. 42PF9830A/37) pour trouver les fichiers de documentation et autres pertinents.
- Philips décline toute responsabilité relativement aux erreurs contenues dans ce document et à tout problème pouvant découler du contenu de ce document. Les erreurs signalées à Philips seront corrigées et publiées le plus rapidement possible sur le site web d'assistance de Philips.

Problèmes liés au contenu numérique

- Seules les mémoires portables formatées (initialisées) FAT (DOS) sont prises en charge. Les erreurs de formatage peuvent rendre le contenu illisible. En cas de problème de ce type, essayez de reformater la carte. Ayez présent à l'esprit que formater la carte en supprimera également tout le contenu (images, titres musicaux, ...).
- Les types de fichiers suivants sont pris en charge : .jpg, .jpeg, .mp3, .alb, .m3u et .pls.
- Seuls les formats d'image JPEG linéaires sont pris en charge; le codage JPEG progressif ne l'est pas.
- La longueur des noms de fichiers et de répertoires est limitée à celle spécifiée par les systèmes de fichiers FAT12/16/32.
- N'utilisez jamais les extensions de types de fichiers prises en charge (.jpg, .jpeg, .mp3, .alb, .m3u et .pls) comme des extensions de répertoires car ces répertoires seraient alors traités comme des fichiers corrompus.
- Le décodeur MP3 ne prend pas en charge la lecture MPEG1 de couche 1 ou 2.
- Les fichiers MP3 Pro peuvent être lus avec une qualité MP3 normale.
- Les temps d'accès au contenu d'un périphérique et de réponse peuvent différer selon le type et la marque de ce périphérique.
- Les temps d'accès au contenu d'un périphérique et de réponse diminueront plus il y aura de fichiers non pris en charge ou corrompus sur ce périphérique.

Problèmes liés aux mémoires portables

- Les cartes de mémoire* suivantes sont prises en charge par le lecteur de supports numériques:
 - CompactFlash Card (Type I & II) (CF)
 - IBM Microdrive
 - Memory Stick + Memory Stick Pro
 - SecureDigital Card (SD)
 - SmartMedia Card (SM)
 - MultiMedia Card (MMC)
- Les cartes XD sont prises en charge au moyen d'un lecteur de cartes compatible XD externe (qui n'est pas fourni avec le téléviseur) qui se branche au connecteur USB. Même solution pour les futures cartes de mémoire.
- Ne forcez pas lorsque vous insérez une carte de mémoire dans un lecteur de supports numériques. Si la carte ne rentre pas bien ou n'est pas détectée par le téléviseur, retournez-la et réinsérez-la.
- Certaines combinaisons de cartes fonctionneront si vous insérez plusieurs cartes en même temps mais il reste recommandé d'insérer au maximum une carte de mémoire à la fois.

* Les marques et appellations commerciales appartiennent à leurs détenteurs respectifs.

Problèmes liés aux appareils photo numériques

Si la connexion USB entre votre appareil numérique et le téléviseur ne fonctionne pas, essayez les solutions suivantes pour résoudre le problème.

- Vérifiez si votre appareil photo est bien allumé et s'il est correctement configuré (pour plus d'informations, consultez le manuel qui l'accompagne).
- Certains appareils photo numériques permettent de désactiver l'interface USB : assurez-vous que cette interface est activée avant le branchement au téléviseur.
- Retirez la carte de mémoire de votre appareil numérique et insérez-la directement dans le lecteur de supports numériques qui se trouve sur la droite du téléviseur.
- Si votre appareil numérique n'a qu'une mémoire interne (pas de mémoire amovible), vous pouvez essayer d'en copier manuellement le contenu sur une carte de mémoire ou un périphérique USB (par ex. un produit Philips KEY) en utilisant un ordinateur.
- Certains appareils photo numériques permettent de basculer entre PTP (Picture Transfer Protocol) ou "PC Link" et USB Mass Storage ou "PC Drive". Assurez-vous de sélectionner USB Mass Storage ou "PC Drive" sur votre appareil.
- Si votre appareil photo prend en charge plusieurs réglages d'interface, veillez à les essayer un à un ou contactez le revendeur de votre appareil pour trouver le réglage adéquat.

Problèmes liés aux périphériques de mémoire USB

- Les périphériques connectés au port USB de votre téléviseur doivent être conformes "Mass Storage Class". Un appareil (appareil photo numérique, lecteur MP3, disque dur portable, ...) non compatible "Mass Storage Class" ne sera en effet pas détecté par le navigateur de contenu du téléviseur.
- Les sous-ensembles suivants de la spécification Mass Storage Class sont pris en charge:
 - L'implémentation de ce téléviseur est basée sur la spécification "Universal Serial Bus Mass Storage Class Specification Overview" (v1.2, 23 juin 2003) qui inclut tous les documents référencés par ce document. Ce document figure sur le site web de la standardisation USB (www.usb.org).
 - Prise en charge intégrale du USB Mass Storage Class Bulk-Only Transport (bInterfaceProtocol = 50h).
 - Prise en charge intégrale de la sous-classe de code 05h; spéc. SFF-8070i.
 - Prise en charge intégrale de la sous-classe de code 06h ; ensemble de commandes transparentes à SCSI.
- Pour les périphériques USB de grande taille, l'accès aux fichiers risque d'être long quand vous êtes dans le navigateur de contenu.
- Si vous utilisez un disque dur portable USB : à cause de la consommation élevée du disque dur, il est conseillé d'utiliser l'alimentation externe du disque dur portable pour garantir un bon fonctionnement dans toutes les conditions.

GARANTIE LIMITÉE PHILIPS

Un (1) an sur la main d'oeuvre et la réparation des pièces

PHILIPS CONSUMER ELECTRONICS garantit ce produit contre tout défaut de matière ou de main d'oeuvre, sous réserve de toutes les conditions énoncées, comme suit:

PREUVE D'ACHAT:

Vous devez fournir une preuve de la date d'achat afin de bénéficier du service de réparation garanti pour votre produit; Un reçu ou tout autre document faisant preuve de la date d'achat du produit et du détaillant agréé est considéré comme une preuve d'achat.

COUVERTURE:

(S'il est déterminé que le produit est défectueux)

MAIN D'OEUVRE: Pour une période de un (1) an à partir de la date d'achat, Philips s'engage, à son choix, à réparer ou à remplacer le produit gratuitement, ou à rembourser les frais de main d'oeuvre au centre de service agréé Philips. Suivant cette période de un (1) an, Philips ne sera plus responsable d'aucun frais encouru.

PIÈCES: Pour une période de un (1) an à partir de la date d'achat, Philips fournit, gratuitement, des pièces de rechange neuves ou remises à neuf en échange des pièces défectueuses, via un centre de service Philips agréé.

Remarque: Au cas où Philips serait dans l'impossibilité de fournir un service dans votre région, le reçu du service payé pourra être présenté et étudié en vue d'une compensation ou d'un remboursement complet, à la discrétion de Philips.

EXCLUSIONS DE LA GARANTIE

Votre garantie ne couvre pas:

- Les frais de main d'oeuvre pour l'installation ou la configuration du produit, le réglage des commandes sur le produit du client ainsi que l'installation ou la réparation du système d'antenne externe au produit.
- La réparation du produit et/ou le remplacement des pièces à cause d'une mauvaise installation, d'un raccordement à une alimentation électriques incorrecte, d'un emploi abusif, d'une négligence, d'un mauvais usage, d'un accident, d'un réparation non autorisée ou de toute autre cause non contrôlable par Philips.
- Un produit nécessitant une modification ou adaptation afin de permettre l'utilisation dans tout pays autre que celui pour lequel il était désigné, fabriqué, approuvé et/ou autorisé ou toute réparation du produit endommagé par ces modifications.
- tout dommage au produit lors de l'expédition lorsque celui-ci n'a pas été emballé correctement ou tout frais associé à l'emballage.
- Un produit perdu lors de l'expédition sans preuve signée de la réception.
- Un produit utilisé à des fins commerciales ou institutionnelles (y compris mais non de façon limitative les fins de locations).
- Un produit vendu TEL QUEL ou RÉNOVÉ.

GARANTIE D'UN PRODUIT APPORTÉ AU CENTRE DE SERVICE/EXPÉDIÉ

Pour une réparation sous garantie d'un produit apporté au centre de service, apportez-le à un centre de service agréé Philips pour le faire réparer. Lorsque le produit a été réparé, vous devez venir le chercher au centre de service. Pour la réparation sous garantie d'un produit expédié, expédiez le produit à un centre de service autorisé Philips dans sa boîte et son emballage d'origine. Si vous ne disposez pas de la boîte et de l'emballage d'origine, faites emballer votre produit par un service d'expédition professionnel. Expédiez votre produit via un service d'expédition identifiable. Au cas où vous devez expédier le produit à Philips pour réparation, vous êtes responsable des frais d'expédition à Philips. Philips paiera les frais d'expédition pour le renvoi de votre produit, à votre domicile.

POUR OBTENIR UN SERVICE DE GARANTIE AUX ÉTATS-UNIS, À PORTO RICO OU AUX ÎLES VIERGES AMÉRICAINES...

Communiquez avec le centre de service à la clientèle de Philips au:

1-888-PHILIPS (1-888-744-5477).

POUR OBTENIR UN SERVICE DE GARANTIE AU CANADA...

1-800-661-6162 (pour un service en français)

1-800-PHILIPS (1-888-744-5477) (pour un service en anglais ou en espagnol)

LA RÉPARATION OU LE REMPLACEMENT CONFORMÉMENT À CETTE GARANTIE CONSTITUE LE SEUL REMÈDE POUR LE CONSOMMATEUR. PHILIPS N'EST AUCUNEMENT RESPONSABLE DE TOUT DOMMAGE ACCESSOIRE OU INDIRECT RÉSULTANT DE LA VIOLATION DE TOUTE GARANTIE EXPRESSE OU IMPLICITE SUR CE PRODUIT. SAUF DANS LA MESURE INTERDITE PAR LES LOIS APPLICABLES, TOUTE GARANTIE IMPLICITE DE QUALITÉ LOYALE ET MARCHANDE OU D'UTILITÉ PARTICULIÈRE DU PRODUIT EST LIMITÉE DANS LE TEMPS À LA DURÉE DE CETTE GARANTIE.

Certains états ne reconnaissent pas l'exclusion ou la limitation de la responsabilité pour dommages indirects ou accessoires, ou autorisent des limitations sur la durée d'une garantie implicite, il est donc possible que les limitations ou exclusions mentionnées ci-dessus soient sans effet dans votre cas. En outre, si vous concluez une entente de contrat de service avec la société PHILIPS dans les quatre-vingt-dix (90) jours suivant la date d'achat, la limitation sur la durée de la garantie implicite ne s'applique pas.

Cette garantie vous donne des droits légaux spécifiques. Il est possible que vous bénéficiiez de droits supplémentaires variant d'un état/province à l'autre.

Philips, P.O. Box 671539, Marietta, GA. 30006-0026