

FLATV™

GB

FR

NL

DE

IT

DK

NO

SU

SF

RU

ES

PT

GR

TR

HU

PL

CZ

SK



PHILIPS

Thank you for purchasing this television set.
This handbook has been designed to help you install and operate your TV set.
We strongly recommend that you read it thoroughly.

Table of Contents

Safety Information	2
Preparation / Getting started	3
Television keys and connectors	4
Remote Control keys	5
Remote Control keys (Other functions)	6
Quick installation	6
Programme sort	7
Auto store	7
Manual store	8
Naming of channel	8
Picture and Sound settings	9
Using the Contrast+ and (NR) Noise Reduction features	10
Timer function	10
Using the PIP (Picture-in-Picture) feature	11
Screen Formats	12
Using the Smart Picture and Sound features	13
Using the Active Control feature	13
Teletext	14
Using the TV as PC monitor	15
Using the TV in HD (High Definition) Mode	16
Troubleshooting Tips	17
Glossary	18
Specifications	19
Reference table of Countries available for selection	19



Recycling

The packaging of this product is intended to be recycled. Apply to the local authorities for correct disposal.



Disposal of your old product

Your product is designed and manufactured with highly quality material and components, which can be recycled and reused. When this crossed-out wheeled bin symbol is attached to a product, it means the product is covered by the European Directive 2002/976/EC. Please inform yourself about the local separate collection system for electrical and electronic products.

Please act according to your local rules and do not dispose of your old products with your normal household waste. The correct disposal of your product will help prevent potential negative consequences for the environment and human health.

Safety Information

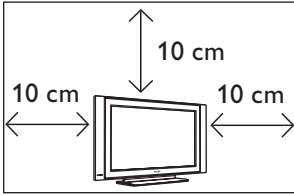

Leave at least 10 cm around each side of the TV set to allow for proper ventilation. Place the set on a stable, level surface. Never cover the ventilation slots of the TV with a cloth or other material. It may cause overheating. Do not insert anything in the ventilation holes. If metal or something flammable is inserted in these holes, it may result in fire or electric shock.



When cleaning the surface or the screen of the set, wipe gently with absorbent cotton or cloth or other soft material like chamois. Do not use too wet a cloth which is dripping with water. Do not use acetone, toluene or alcohol to clean the TV. As a safety precaution, unplug the power cord from the mains.

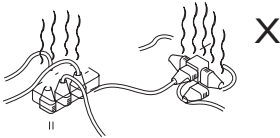

Take care not to connect too many equipment to the same mains socket as it may cause overloading resulting in fire or electric shock.

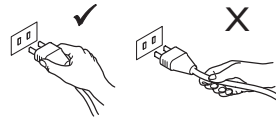

Pull the power lead by the plug. Do not pull on the power lead. Do not use a poor fitting mains socket. Insert the plug fully into the mains. If it is loose, it may cause arcing and result in fire.

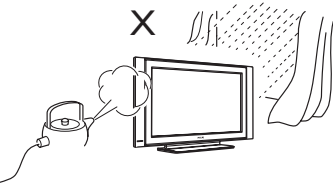

To prevent fire or shock hazard, do not expose your TV to rain or moisture.

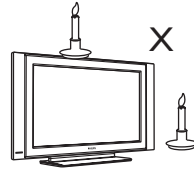

No naked flame sources (lighted candles) should be placed on the top of the set or near it.

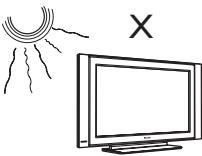

Avoid placing your TV set under direct sunlight or heat.

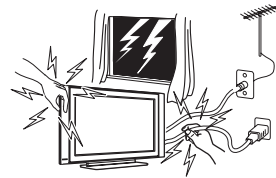

As a safety precaution, do not touch any part of the TV, power lead or aerial lead during lightning storms.

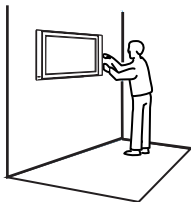

Installation of the TV set on the wall should be carried out by qualified serviceman. Improper and incorrect installation may render the set unsafe.



Avoid placing vase filled with water on the TV. Water spilled into the set could result in electric shock. Do not operate set if water is spilled into it. Have it checked immediately by a qualified serviceman.

Preparation / Getting started

1 Positioning the TV set

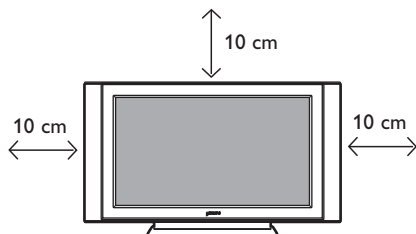

Place your TV set on a solid stable surface, leaving a space of at 10 cm around the set.

2 Connections

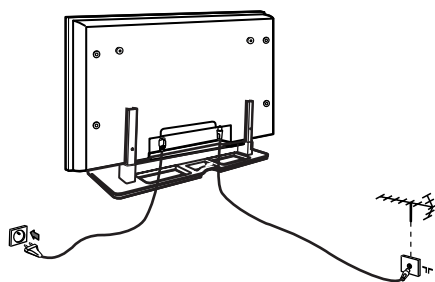

- Insert the aerial plug into the 75Ω socket at the bottom of the set.
- Insert the mains plug into a wall socket (220-240V / 50/60Hz).

NOTE

For more details on other connections, see “CONNECTION GUIDE”.

3 Using the Remote Control

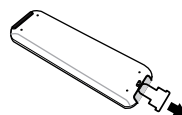

Pull out the plastic insulation sheet from the battery to enable the remote control to operate.

4 Switching on the TV set

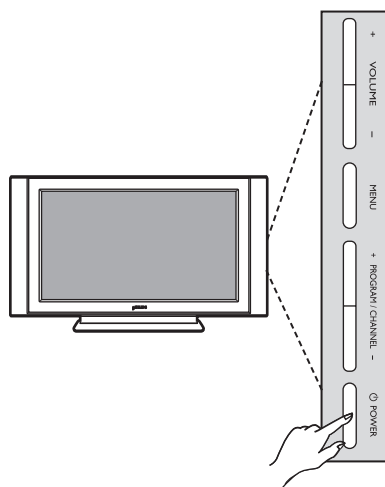

- To switch on the TV set, press the **POWER** button. A green indicator comes on and the screen lights up.
- If the TV set remains in standby mode (red indicator), press the **PROGRAM - / +** key on the keyboard or the **P - / +** key on the remote control.

Television keys and connectors

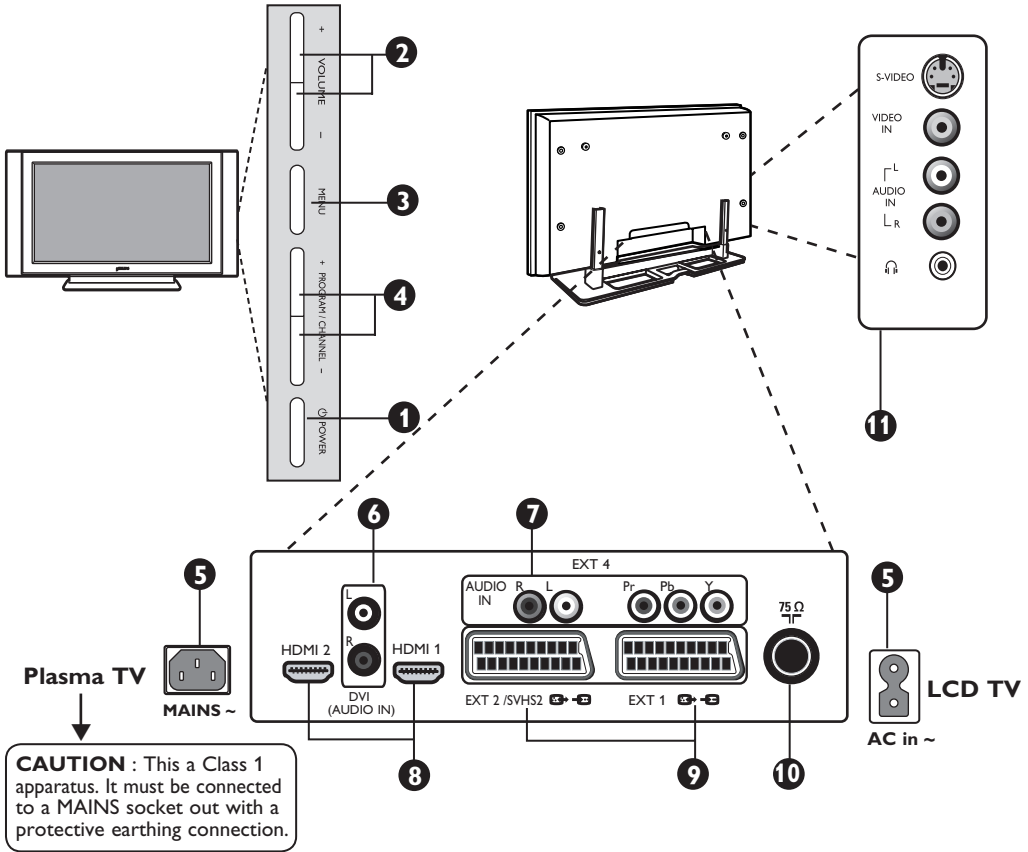

1 POWER : to switch the TV on and off.
Note: The power remains on even when the Power switch is turned off.

2 VOLUME $-/+$: to adjust sound level.

3 MENU : to access or close menus.
 The PROGRAM / CHANNEL $-/+$ keys can be used to select a menu item and the VOLUME $-/+$ keys to enter into the selected menu item and make adjustments.

4 PROGRAM / CHANNEL $-/+$: to select programmes.

5 POWER socket : Insert the mains plug into a wall socket.

6 DVI Audio Input : for connecting a HD (high definition) equipment or computer with DVI output.

7 Component Video inputs / Audio Inputs : to connect to equipment like DVD, Set-Top box which have the same sockets. Connect the audio inputs of the TV to the outputs of the device together with the Component Video Inputs.

8 HDMI 1 / HDMI 2 sockets : to connect to set-top boxes, DVD player/recorder, High Definition equipment or Personal Computer.

9 EXT1 and EXT2/SVHS2 sockets : connect to equipment like DVD player/recorder, VCR, Decoder which have scart connections.

Important : In order to connect your Canal + decoder, please use **EXT1** scart only.

10 TV Aerial socket : Insert the aerial plug into the 75 Ω socket.

11 Side connections: for connecting to devices like camera or camcorder. Also allows you to connect your headphone for your personal listening pleasure.

NOTE

For more details on connections, see **CONNECTION GUIDE**.

Remote Control keys

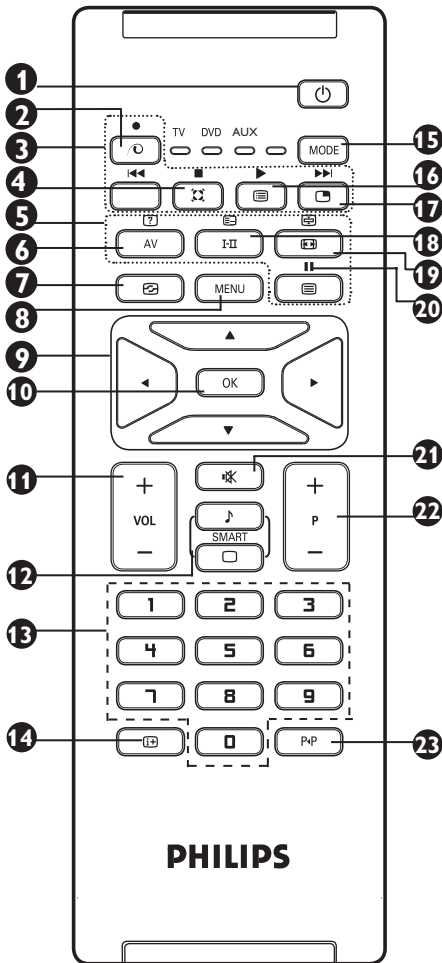

- 1 Standby** To set the TV to standby mode. To switch the TV set on again, press , to , P - / + or AV key.
- 2 Unused key in TV mode**
- 3 DVD / AUX** (see page 6).
- 4 Surround Sound** To activate / deactivate the surround sound effect. In stereo, this gives the impression that the speakers are further apart. For models equipped with Virtual Dolby Surround, you can experience Dolby Surround Pro Logic sound effects.
- 5 Teletext** (see page 14).
- 6 AV** To display Source List to select TV or peripheral equipment connected to EXT 1, EXT 2/SVHS2, EXT 3/SVHS3, EXT 4, HDMI 1 or HDMI 2.

- 7 Active Control** (See page 13).
- 8 MENU** To call up or exit the TV menus.
- 9 Cursors** These 4 keys are used for selection and adjustment of menu items.
- 10 OK** Confirms selection.
- 11 Volume (- VOL +)** To adjust the sound level.
- 12 Smart Picture /Sound** Used to access a series of predefined picture and sound settings (see page 13).
- 13 0 / 9 Numerical keys** For direct access to programmes. For a 2 digit programme number, the 2nd digit must be entered before the dash disappears.
- 14 Screen information** To display/remove the programme number, the sound mode, the remaining time of the sleeptimer and the *signal strength indicator.
- 15 Mode** Select between TV, DVD and AUX mode (see "Remote Control - other functions on page 6).
- 16 Programme List** To display / clear the list of programmes. Use the keys to select a programme and the key to display it.
- 17 Picture-in-Picture** To display a PIP window on the TV screen (see page 10 on how to use the PIP feature).
- 18 Sound mode** Used to force programmes in **Stereo** and **Nicam Stereo to Mono** or, for bilingual programmes, to choose between **Dual I** or **Dual II**. The **Mono** indication is red when in forced position.
- 19 Screen Format** (see page 12).
- 20 DVD / AUX** (see page 6).
- 21 Mute** Press to mute or restore sound.
- 22 Selecting TV programmes (P - / +)** To select the next or previous programme. The number and the sound mode are displayed for a few seconds. For some TV programmes, the title of the programme appears at the bottom of the screen.
- 23 Previous/Present programme** To alternate between the last viewed and present programme.

* The signal strength indicator shows the signal strength of the transmission of the programme you are watching.

Remote Control keys (DVD or AUX)

The remote control also allows you to control the main functions of some Philips DVD models

NOTE : Functions not available to Philips DVD-R device.

Press the **MODE** key to select the required mode: **DVD** or **AUX**.

The remote control indicator lights up to display the selected mode. It switches off automatically after 20 seconds if left idle. The mode automatically returns to TV mode.

The following buttons are operational, depending on the equipment:

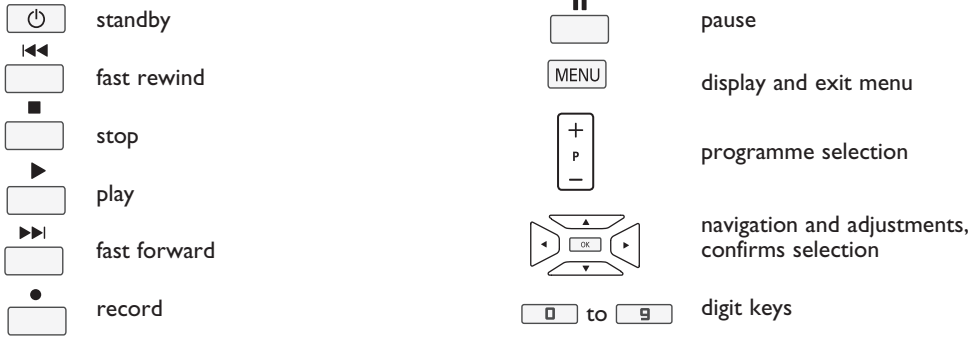

Plug & Play

Quick Installation

When you switch on the TV set for the first time, a menu is displayed on screen. This menu prompts you to select the country and language for the menus.

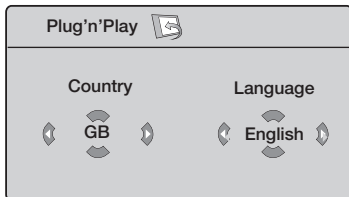

Note

If the above menu is not displayed, proceed to do the installation of channels by the

Auto Store method (see page 7). If above menu is displayed, proceed to do the following steps.

- 1 Use the **▲ ▼** keys on the remote control to select your country and confirm with the **OK** key. If your country does not appear in the list, select "...". Refer to the "Reference table of Countries available for selection" on page 19.
- 2 Use the **▶** key to move to the Language mode and select your language by the **▲ ▼** keys.
- 3 Confirm selection language with the **OK** key.
- 4 Use the **▶** key to start search.

The search starts automatically. All the available TV programmes will be stored. This operation takes a few minutes. The display shows the progress of the search and the number of programmes found.

Important : To exit or interrupt the search before it is completed, press the **MENU** key. If you interrupt search during auto store, not all channels will be stored. For all channels to be stored, you need to do a complete auto store search again.

Note

ATS (Automatic Tuning System) feature

If the transmitter or cable network sends the automatic sort signal, the programmes will be numbered correctly. In this case, the installation is complete. If this is not the case, you need to use the **Sort** menu to number the programmes correctly.

ACI (Automatic Channel Installation) feature

If a cable system or a TV channel which broadcasts ACI is detected, a programme list appears. Without ACI broadcast, the channels are numbered according to your language and country selection. You can use the **Sort** menu to renumber them.

Some transmitters or cable networks broadcast their own sort parameters (region, language, etc.). In this case, indicate your choice using the **▲ ▼** keys and confirm with **▶** key.

Program Sort

- 1 Press the **MENU** key. The **TV Menu** is displayed on the screen.

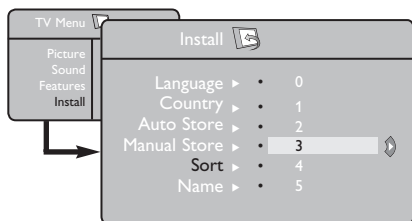

- 2 Use the **▼** key, select the **Install** menu and the **► / OK** key to enter the **Install** menu.

- 3 Use the **▼** key to select **Sort** and the **► / OK** key to enter sort mode.
- 4 Select the programme number you want to move using the **▲ ▼** keys and the **► / OK** key to enter sorting mode (The arrow cursor now points to the left).
- 5 Use the **▲ ▼** keys to select the new programme number and confirm with the **◀ / OK** key. (The arrow points to the right and sorting is completed).
- 6 Repeat steps 4 and 5 for each programme number you wish to re-number.
- 7 To return to previous menu, press the **MENU** key.
- 8 To exit the menu, press the **i+** key.

Auto Store

- 1 Press the **MENU** key.
- 2 Using the **▼** key, select **Install** and the **► / OK** key to enter the **Install** menu (**Language** is highlighted).

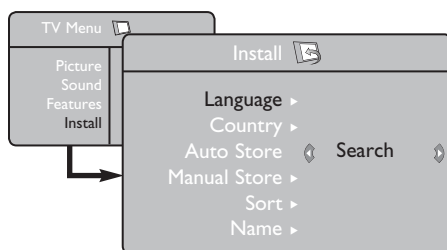

- 3 Before you proceed to do auto store of channels, select your desired menu ***Language** with the **◀ ▶** keys.

- 4 Select **Country** with the **▼** key and use the **◀ ▶** keys to select the country of your choice.
- 5 Using the **▼** key, select **Auto Store** and the **► / OK** key to start automatic searching of the channels. All the available TV programmes will be stored. This operation takes a few minutes. The display shows the progress of the search and the number of programmes found.
- 6 After the search is completed, press the **i+** key to exit menu.

Important : To exit or interrupt the search before it is completed, press the **i+** key. If you interrupt search during auto store, not all channels will be stored. For all channels to be stored, you need to do a complete auto store search again.

* Selecting the language

If you have selected the wrong language for one reason or another and do not understand the language to operate the set, do the following to bring you back to your preferred language :

- press the **i+** key to exit the existing menu.
- press the **MENU** key to enter the TV menu.

- press the **▼** key repeatedly until the **FOURTH** item in the TV menu is highlighted.
- press the **► / OK** key to go into the **Install** menu.
- press the **◀ ▶** keys to select your preferred language (the menu will now appear in the chosen language). You can proceed to install the TV channels automatically.

Manual Store

This menu is used to store the programmes one at a time.

- 1 Press the **MENU** key.
- 2 With the **▼** key, select **Install** and the **► / OK** key to enter the **Install** menu.
- 3 Use the **▼** key to select **Manual Store** and the **► / OK** key to enter Manual Store menu.
- 4 Use the **▲ ▼** keys to select the items in the Manual Store menu to adjust or activate.

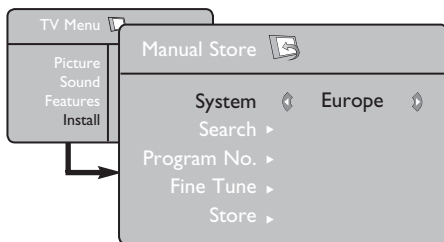

- 5 **System** : Use the **◀ ▶** keys to select **Europe** (automatic detection*), **France** (LL' standard), **UK** (I standard), **West Europe** (BG standard) or **East Europe** (DK standard).

* Except for France (LL' standard), you must select **France**.

- 6 **Search** : Press the **► / OK** key. The search starts. Once a programme is found, the scanning stops and its name is displayed (if available). Go to the next step. If you know the frequency of the required programme, this can be entered directly using the **0** to **9** keys.

If no picture is found, see "Troubleshooting Tips" on page 17 and 18..

- 7 **Program No.** : Enter the required number with the **0** to **9** or **◀ ▶** keys.
- 8 **Fine Tune** : If the reception is not satisfactory, adjust using the **◀ ▶** keys.
- 9 **Store** : To store the changes, press **► / OK** key . The programme is now stored.
- 10 Repeat steps **6** to **9** for each programme to be stored.
- 11 To return to previous menu, press the **MENU** key.
- 12 To exit the menu, press the **i+** key.

Naming of Channel

If required, you can give a name to the TV channel.

- 1 Press the **MENU** key.
- 2 With the **▼** key, select **Install** and the **► / OK** key to enter the **Install** menu.

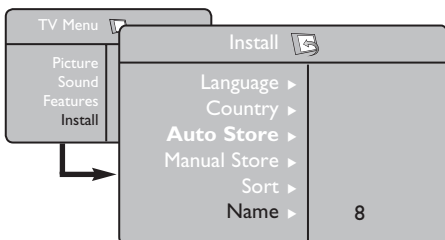

- 3 Use the **▼** key to select **Name** and the **► / OK** key to enter name mode.
- 4 Use the **▲ ▼** keys to select the programme you want to name and the **► / OK** key to enter naming mode.
- 5 Use the **▲ ▼** keys to select the characters (maximum of 5 characters) and use the **◀ ▶** keys to move around the name display area.
- 6 Press **◀ ▶ / OK** key until the name appears at the top right hand corner of the TV screen. The name is now stored.

Picture and Sound Settings

- 1 Press the **MENU** key.
- 2 Use the **▲ ▼** keys to select **Picture** or **Sound**.
- 3 Use the **◀ ▶ / OK** keys to enter **Picture** or **Sound** menu.

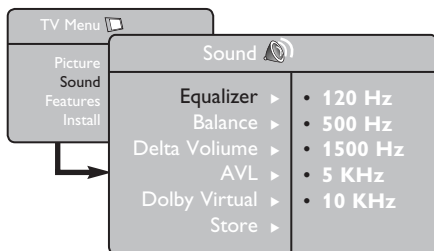
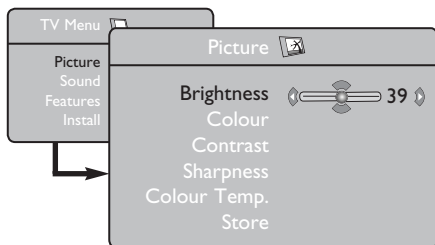

- 4 Use the **▲ ▼** keys to select a Picture or Sound setting and the **◀ ▶** keys to adjust.
- 5 To return to previous menu, press the **MENU** key.
- 6 To exit the menu, press the **i+** key.

Description of the Picture settings

Brightness : this changes picture brilliance.

Colour : this changes the intensity of the colour.

Contrast : this changes the difference between the light and dark tones.

Sharpness : this increases or decreases the sharpness level to improve details in the picture.

Colour Temp. : this changes the colour rendering: Cold (bluer), Normal (balanced) or Warm (redder).

Store : to store the picture adjustments and settings.

Description of the Sound settings

Equalizer : to adjust the sound tone (from bass: 120 Hz to treble : 10 KHz).

Balance : this balances the sound on the left and right speakers.

Delta Volume : this is used to compensate any volume differences between the different programmes or EXT sockets. **Note** : Programmes 0 to 40 have individual volume setting and programmes 41 and above share common setting.

AVL (Automatic Volume Leveller) : this is used to limit sudden increases in sound, especially on programme change or advertising slots.

Dolby Virtual : To activate / deactivate the surround sound effect.

You can also access these settings with the **i+** key.

Store : this is used to store the sound settings.

Using the Contrast+ and NR (Noise Reduction) features

- 1 Press the **MENU** key.
- 2 With the **▼** key, select **Features** and the **▶** / **OK** key to enter the **Features** menu.
- 3 Use the **▲ ▼** keys to select **Contrast+** or **NR** (Noise Reduction) and the **◀ ▶** keys to select an **On** or **Off** option.
- 4 To return to previous menu, press the **MENU** key.
- 5 To exit the menu, press the **(i+)** key.

Definition of the feature settings

Contrast+ :

- optimise the total contrast of the picture for improved picture visibility.
- select **On** option to activate feature.

NR (Noise Reduction) :

- improves “noisy” picture (little dots on picture) due to weak signal transmission.
- select **On** option to activate feature.

Timer function

This menu lets you use the TV set as an alarm.

- 1 Press the **MENU** key.
- 2 With the cursor, select the **Features** menu then **Timer** :
- 3 **Sleep**: to select an automatic standby period.

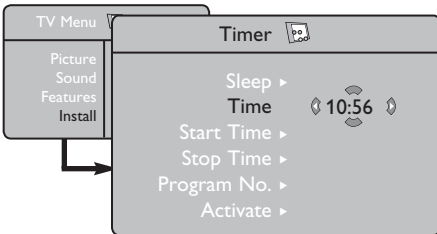

- 4 **Time**: enter the current time.

Note: the time is updated automatically each time the TV set is switched on via the teletext information on programme 1. If this programme does not have teletext, the update will not take place.

- 5 **Start Time**: enter the start time.
- 6 **Stop Time**: enter the standby time.
- 7 **Program No.:** enter the number of the programme for the wake-up alarm.
- 8 **Activate:** the settings include:
 - **Once** for a single alarm,
 - **Daily** for each day,
 - **Off** to cancel.
- 9 Press **(power)** to put the TV set in standby. It will automatically come on at the time programmed. If you leave the TV set on, it will just change programmes at the time entered (and will go to standby mode at the Stop Time).

Using the PIP (Picture-in-Picture) feature

The **PIP** (Picture-in-Picture) feature allows you to call up a PIP screen of the **PC** (Personal Computer) or **HD** (High Definition) device while watching a TV programme.

IMPORTANT

To call up a **PIP** screen of the **PC** equipment, the following step must be taken :

HDMI 1 or **HDMI 2** input **MUST** be connected to the **DVI** output of the **PC** equipment. Use a **HDMI/DVI** cable to do the connection.

To call up a **PIP** screen of the **HD** equipment, the following steps must be taken :

HDMI 1 or **HDMI 2** input **MUST** be connected to the **HDMI** output of the **HD** equipment.

NOTE

- While you are watching TV programmes, you can only call up a PIP screen from only one source.
- Go to the PIP menu and select **HDMI**. See below on how to access the PIP menu.
- Select **HDMI 1** or **HDMI 2** depending on connection.

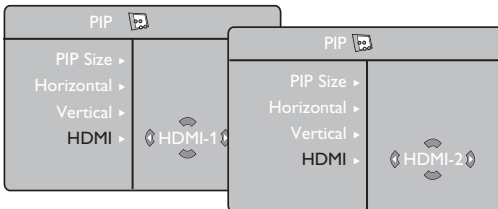

Accessing the PIP screen via the PIP menu

Note : This is only possible when PIP signal is detected.

- 1 Press the **MENU** key to display main menu.
- 2 With the **▲ ▼** key, select **Features** and the **▶ / OK** key to enter the **Features** menu.

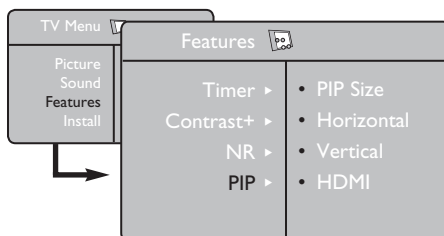

- 3 Use the **▲ ▼** keys to select **PIP**
- 4 Use the **▶ / OK** key to enter **PIP** menu.

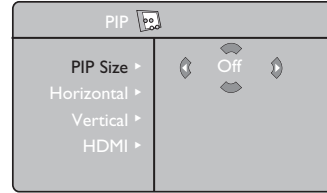

- 5 Use the **▲ ▼** keys to select **PIP** menu items.
- 6 Use the **◀ ▶ ▲ ▼** keys to access the **PIP** menu items, make the following adjustments or options.
- 7 To exit the PIP screen, select **PIP Size**, followed by the **Off** option.

Definitions of PIP items

- PIP Size** : Select your PIP size (**Off**, **Small**, **Medium**, **Large** and **Side-by-Side**).
- Horizontal** : Move the PIP screen horizontally from left to right and vice-versa.
- Vertical** : Move the PIP screen vertically from top to bottom and vice-versa.
- HDMI** : If **HDMI 1** or **HDMI 2** are both connected, you can only select one source, **HDMI 1** or **HDMI 2**.

Accessing the PIP screen via the PIP key

Note : This is only possible when PIP signal is detected.

- 1 Press the **PIP** key on the remote control to display PIP screen. A small PIP screen will appear on the TV screen.
- 2 Press the **PIP** key a second time to change the small PIP screen to a medium PIP screen size.
- 3 Press the **PIP** key a third time to change the medium PIP screen to large PIP screen size.
- 4 Press the **PIP** key a fourth time to change the large PIP screen to a Side-by-Side (a TV screen on one side and the PIP screen on the other side).
- 5 Press the **PIP** key a fifth time exit PIP screen.

NOTE

For more details on connections to the PC and HD equipment, see CONNECTION GUIDE.

Screen Formats

The pictures you receive may be transmitted in 16:9 format (wide screen) or 4:3 format (conventional screen). 4:3 pictures sometimes have a black band at the left and right of the screen. This function allows you to optimise the picture display on screen.

Press the  key (or ◀ ▶) to select the different modes. This TV set is also equipped with automatic turning which will select the correct-screen format, provided the specific signals are transmitted with the programmes.

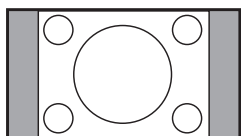

4:3

The picture is reproduced in 4:3 format and a black band is displayed on either side of the picture.

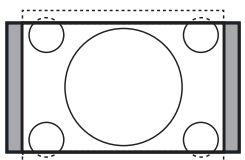

Movie expand 14:9

The picture is enlarged to 14:9 format, a thin black band remains on both sides of the picture.

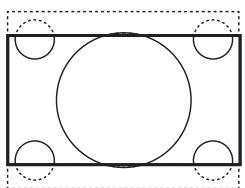

Movie expand 16:9

The picture is enlarged to 16:9 format. This mode is recommended when displaying pictures which have black bands at the top and bottom (letterbox format).

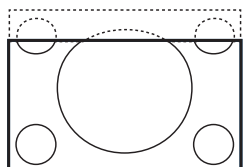

Subtitle Zoom

This mode is used to display 4:3 pictures using the full surface of the screen leaving the sub-titles visible.

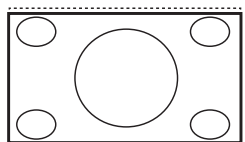

Superzoom

This mode is used to display 4:3 pictures using the full surface of the screen by enlarging the sides of the picture.

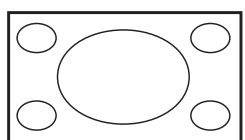

Widescreen

The picture is displayed in the correct proportions of images transmitted in 16:9.

Note: If you display a 4:3 picture in this mode, it will be enlarged horizontally.

Using the Smart Picture and Sound features

Smart Picture feature offers you a choice of 5 picture settings namely : **Rich, Natural, Soft, Multimedia** and **Personal**.

Press the  button repeatedly to cycle through the settings to select your desired mode.

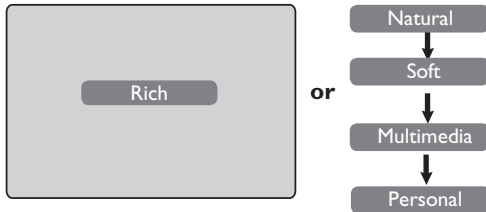

Definition of Picture Settings

- Rich** : Brilliant and sharp picture settings suitable for bright environment and for use in demonstrations to show off the quality of the TV on good sources.
- Natural** : Reference mode for living room conditions and average signals.
- Soft** : Intended for bad-quality signals. Suitable for living room viewing.
- Multimedia** : Best for graphical applications.
- Personal** : Pictures settings are set to your preference.

Smart Sound feature offers you a choice of 4 sound settings namely : **Theatre, Music, Voice,** and **Personal**.

Press the  button repeatedly to cycle through the settings to select your desired mode.

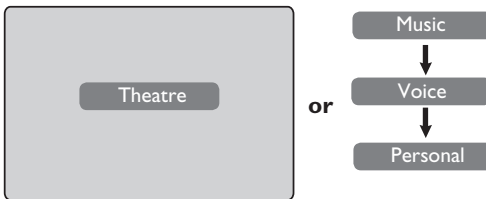

Definition of Sound Settings

- Theatre** : Emphasize sensation to action (Bass and Treble boosted).
- Music** : Emphasize low tone (Bass boosted).
- Voice** : Emphasize high tone (Treble boosted).
- Personal** : Sound settings are set to your preference.

NOTE : The **Personal** setting is the setting that you set up using the Picture/Sound menu in the main menu. This is the only setting in the Smart Picture/Sound settings that can be changed. All other settings are pre-set at the factory.

Using the Active Control feature

Active Control feature automatically adjusts the picture setting for optimal picture quality continuously under any signal conditions.

1 Press the  key repeatedly to toggle between **Active Control Off** and **Active Control On** options.

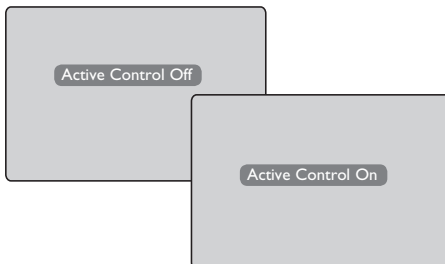

- 2 Select the **Active Control On** option to activate the Active Control feature.
- 3 Select the **Active Control Off** option to deactivate the Active Control feature.

Teletext

Teletext is an information system broadcast by certain channels which can be consulted like a newspaper. It also offers access to subtitles for viewers with hearing problems or who are not familiar with the transmission language (cable networks, satellite channels, etc.).

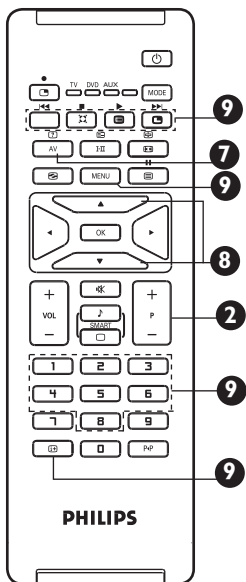
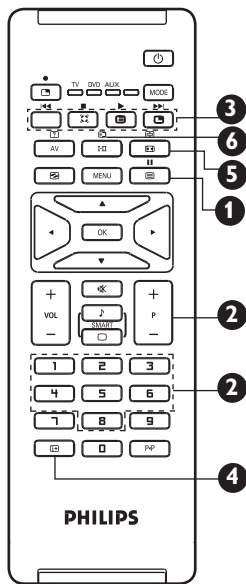

1 Teletext call



This is used to switch on or off teletext display. The summary appears with a list of items that can be accessed. Each item has a corresponding 3 digit page number. If channel selected does not broadcast teletext, the indication 100 will be displayed and the screen will remain blank. Proceed to exit teletext and select another channel.

2 Selecting a page



Enter the number of the page required using the **0** to **9** keys or **P +/-** keys. Example: page 120, enter **120**. The number is displayed at the top left corner of the screen. When the page is located, the counter stops searching. Repeat this operation to view another page. If the counter continues to search, this means that the page is not transmitted. Select another number.

3 Direct access to the items



Coloured areas are displayed at the bottom of the screen. The 4 colour keys are used to access the items or corresponding pages. The coloured areas flash when the item or the page is not yet available.

4 Contents



This returns you to the contents page (usually page 100).

5 Sub-page display



Certain pages contain sub-pages which are automatically displayed successively. Press the key to hold sub-page and press the key a second time to resume. Use the keys to select previous or next sub-page.

6 Double page teletext



No Function. Not applicable.

7 Hidden information



To display or hide the concealed information (games solutions).

8 Enlarge a page



This allows you to display the top or bottom part of the page. Pressing it again will return the page to normal size.

9 Favourite pages

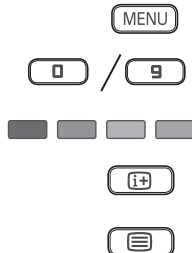

Instead of the standard coloured areas displayed at the bottom of the screen, you can store 4 favourite pages on the first 40 channels which can then be accessed using the coloured keys (red, green, yellow, blue). Once set, these favourite pages will become the default every time teletext is selected.

- 1 Press the key to change to favourite pages mode.
- 2 Use the / keys to enter the teletext page that you want to store as a favourite page.
- 3 Press and hold the colour key of your choice for about 5 seconds. The page is now stored.
- 4 Repeat steps 2 to 3 with the other coloured keys.
- 5 To exit favourite page mode, press the key.
- 6 To exit teletext mode, press the key.

NOTE : To clear favourite pages, press and hold key for about 5 seconds.

Using the TV as a PC Monitor

Your TV can be used as a computer monitor.

IMPORTANT

For the TV to function as PC monitor, the following steps must be taken :

- 1 **HDMI 1** or **HDMI 2** input **MUST** be connected to the DVI output of the PC.
Use a DVI to HDMI adaptor to do the connection.
- 2 Press the **AV** key to display **Source List** and use the **▲ ▼** key to select **HDMI 1** or **HDMI 2**.
- 3 Use the **▶ / OK** key to switch to the selected source.

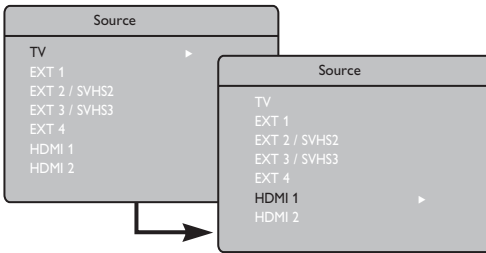

Using the PC menus

- 1 Press the **MENU** key to display the PC menu.
- 2 Use the **▲ ▼** key to access the settings and the **◀ ▶ / OK** key to select or adjust setting (the settings are automatically saved).

Description Picture settings

Brightness / Contrast :

– Adjusts the brightness and contrast.

Colour Temp :

– Changes the colour rendering : **Cool** (bluer), **Normal** (balance) or **Warm** (redder).

Audio Selection :

– Chooses the audio from the TV or PC/HD.

NOTE

For more details on connection to the PC equipment, see **CONNECTION GUIDE**.

Description of Features

Format :

– Chooses between full screen or native format of the PC screen.

PIP (Picture-in Picture) :

– Displays a PIP screen to watch TV programmes at the same time.

Using the PIP feature

The **PIP** (Picture-in-Picture) feature allows you to call up a PIP screen of a TV programme while you are in **PC** mode.

IMPORTANT

To call up a **PIP** screen of the **TV** programme, the following step must be taken :

HDMI 1 or **HDMI 2** input **MUST** be connected to the **DVI** output of the **PC** equipment. Use a **HDMI** to **DVI** adaptor cable to do the connection.

The PIP menu items : **PIP Size**, **Horizontal** and **Vertical** works in exactly the same way as when calling a PIP screen in TV mode. Except for **HDMI**, there is no selection for other source.

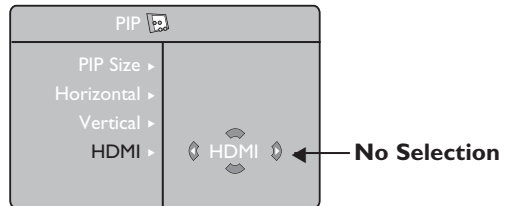

For description of PIP menu items and how it works, refer to the section on “Using the PIP (Picture-in Picture) Feature” page 11.

Supported PC Resolutions

640 x 480, 60 Hz	1024 x 768, 60 Hz
640 x 480, 67 Hz	1024 x 768, 70 Hz
640 x 480, 72 Hz	1024 x 768, 75 Hz
640 x 480, 75 Hz	
800 x 600, 56 Hz	
800 x 600, 60 Hz	
800 x 600, 72 Hz	
800 x 600, 75 Hz	

Using the TV in HD (High Definition) Mode

HD Mode

The HD (High Definition) mode allows you to enjoy clearer and sharper pictures if you are using a HD equipment that can transmit high definition programming.

IMPORTANT

For the TV to function in HD mode, the following steps must be taken :

- 1 **HDMI 1** or **HDMI 2** input **MUST** be connected to the HDMI/DVI output of the HD equipment . Use a HDMI to DVI adaptor if DVI is connected. **For more information, refer to Connection Guide.**
- 2 Press the **AV** key to display **Source List** and use the **▲ ▼** key to select **HDMI 1** or **HDMI 2**.
- 3 Use the **▶ / ◀** / **OK** key to switch to the selected source.

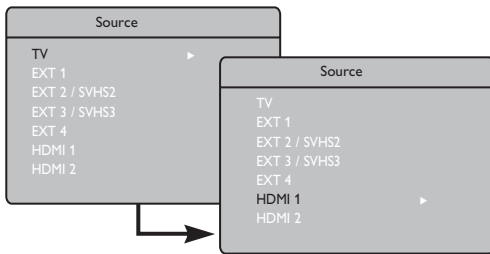

HD Features

Timer : Functions of the Sleep timer and Timer are the same as the TV Sleep timer and Timer functions and work in exactly the same way as the TV Sleep timer and Timer functions (see page 10).

PIP : Display a PIP screen to watch TV programmes at the same time. The PIP menu items : **PIP Size**, **Horizontal** and **Vertical** work in exactly the same way as when calling a PIP screen in TV mode.

For description of PIP menu items and how it works, refer to the section on “Using the PIP (Picture-in Picture) Feature” page 11.

* **Horizontal Shift** : Adjust the horizontal position of the image.

* **Mode Selection** : When you connect PC or HD equipment supporting resolutions of **480p**, **576p** or **720p**, the **Mode Selection** in the **Features** menu will be highlighted. This will allow you to select between the PC and HD mode. If it does not support the 480p, 576p or 720p resolutions, you cannot access this function.

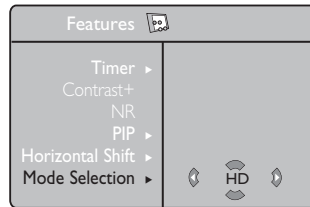

Using the HD menus

- 1 Press the **MENU** key to display the HD menu.
- 2 Use the **▲ ▼** key to access the settings and the **◀ ▶** key to select or adjust setting.

HD Install menu

Note : You cannot access **Install** in the HD menu There is **NO Install** function in HD mode.

HD Picture and Sound settings

Functions of HD Picture and Sound settings are the same as the TV Picture and Sound settings and work in exactly the same way as the TV Picture and Sound settings (see page 9).

Supported HD format

480p	576p	720p	1080i
------	------	------	-------













NOTE : For more details on connection to the HD equipment, see **CONNECTION GUIDE**.

Your Philips TV is HDMI compliant. If you do not get a good picture, please change the video format on your device (DVD player, cable set-top box, etc.) to a standard format. For example, for DVD player, select 576p, 720p or 1080i. For PC, select 640 x 480, 800 x 600 or 1024 x 768. If the problem persists, please refer to your PC user manual on possible software upgrades to your graphics card.

Please note that this is not a defect of the TV set.

Troubleshooting Tips

Below is a list of symptoms you may encounter with your TV. Before you call for service, make these simple checks.

Symptom	Possible Causes	What you should do
No display on screen	<ul style="list-style-type: none"> Faulty power supply TV's Power not turned 	<ul style="list-style-type: none"> Check whether power cord is properly connected into the mains socket and to your TV. If there is still no power, on disconnect plug. Wait for 60 seconds and re-insert plug. Switch on TV again. Press the  key on the remote control.
Poor reception (snowish picture and noise)	<ul style="list-style-type: none"> Faulty antenna connection Weak transmission Wrong TV system 	<ul style="list-style-type: none"> Check antenna connection at rear of TV. Try manually adjusting your picture (refer to page 8). Have you chosen the right TV system? (refer to page 8).
No picture	<ul style="list-style-type: none"> Faulty aerial and cable Wrong source selected 	<ul style="list-style-type: none"> Check whether euroconnector cables or aerial sockets are properly connected. Check whether the source is correctly selected. Press  button to enter Source list and select the correct source.
No sound on certain channels	<ul style="list-style-type: none"> Wrong TV system 	<ul style="list-style-type: none"> Check whether the correct TV system is selected (refer to page 8).
No sound	<ul style="list-style-type: none"> Zero volume level Sound muted Headphone is connected 	<ul style="list-style-type: none"> Try increasing volume. Check that the mute () mode is not on. If mute mode is on, press the  key to deactivate mute mode. Aim remote control directly at sensor on front of TV. Disconnect headphone connection.
Sound interference	<ul style="list-style-type: none"> Electrical appliances interference 	<ul style="list-style-type: none"> Try switching off any electrical appliances, for example, hairdryer, vacuum cleaner that are in use.
Unable to understand the language on screen to operate set	<ul style="list-style-type: none"> Wrong language selected accidentally 	<ul style="list-style-type: none"> Press the  key to exit menu from screen. Press the  key to enter main menu. Use the  key to select the fourth item on the main menu. Use  /  key to enter into the next menu level and the   key to select correct language.
TV not responding to remote control	<ul style="list-style-type: none"> Wrong placement of batteries Flat batteries 	<ul style="list-style-type: none"> Check the placement of the batteries. Try changing the batteries.
Occasional appearance of red, blue, green and black spots on screen	<ul style="list-style-type: none"> Characteristic of liquid crystal panel 	<ul style="list-style-type: none"> This symptom is not a problem. The liquid crystal panel is built with very high precision technology giving you the fine picture details. Occasionally, a few non-active pixels may appear on the screen as a fixed point of red, blue, green or black. Note that this does not affect the performance of the set.
Intermittent or flickering picture on in HD mode	<ul style="list-style-type: none"> * HDCP (see glossary) authentication failed 	<ul style="list-style-type: none"> Noise is displayed if the connected digital equipment's (DVD player or Set-Top box) *HDCP authentication failed. Check user manual for the digital equipment you are connecting. Use a standard HDMI to DVI cable.
No sound or picture but front panel red light is on	<ul style="list-style-type: none"> Set on standby mode 	<ul style="list-style-type: none"> Press the  key on the remote control.

Troubleshooting Tips

Symptom	Possible Causes	What you should do
Cannot access Install menu	<ul style="list-style-type: none"> In AV, EXTERNAL or HD mode 	<ul style="list-style-type: none"> Press AV key and select TV mode. You can now access the Install menu by using the Menu key.
PC modes do not work	<ul style="list-style-type: none"> Wrong connections Wrong source selected. Wrong display resolution Wrong setting of PC graphic card 	<ul style="list-style-type: none"> Check whether connections are correct. (see "Using your TV as PC Monitor" on page 15). (For more details on connection to the PC equipment, see "Connection Guide". Check whether the source is correctly selected. Press AV button to enter Source list and select the correct source. Check whether you have configured the computer on a compatible display resolution (see "Using your TV as PC Monitor" on page 15)). Check graphic card setting of PC.
S-Video colour becomes faint	<ul style="list-style-type: none"> Wrong detection of signal 	<ul style="list-style-type: none"> Check whether power cord is properly connected Press the P + key on the remote control to do a channel up and then press the P - key to do a channel down.
Black bar on top and bottom of screen in PC mode	<ul style="list-style-type: none"> PC refresh rate too high 	<ul style="list-style-type: none"> Change PC refresh rate to 60 Hz.

Glossary

DVI (Digital Visual Interface) : A digital interface standard created by the Digital Display Working Group (DDWG) to convert analog signals into digital signals to accommodate both analog and digital monitors.

VGA (Video Graphics Array) : a common standard graphics display system for PCs.

RGB signals : These are the three video signals, Red Green Blue, which make up the picture. Using these signals improves picture quality.

S-VHS signals : These are 2 separate Y/C video signals from the S-VHS and Hi-8 recording standards. The luminance signals Y (black and white) and chrominance signals C (colour) are recorded separately on the tape. This provides better picture quality than with standard video (VHS and 8 mm) where the Y/C signals are combined to provide only one video signal.

NICAM sound : Process by which digital sound can be transmitted.

16:9 : Refers to the ratio between the length and height of the screen. Wide screen televisions have a ratio of 16/9, conventional screen TV sets have a ratio of 4/3.

HDMI (High-Definition Multimedia Interface) : Provides an uncompressed, all digital audio/video interface between the TV and any HDMI-equipped audio/video component, such as set-top box, DVD player and A/V receiver. HDMI supports enhanced or high-definition video plus two-channel digital audio.

System : Television pictures are not broadcast in the same way in all countries. There are different standards: BG, DK, I, and LL'. The System setting (p. 8) is used to select these different standards. This is not to be confused with PAL or SECAM colour coding. PAL is used in most countries in Europe, SECAM in France, Russia and most African countries. The United States and Japan use a different system called NTSC.

HDCP (High-bandwidth Digital-Content Protection): HDCP encrypts the transmission of digital content between the video source or transmitter such as a computer, DVD player or set-top box and the digital display or receiver such as a monitor, television or projector.

Specifications

	37PFxxxx	42PFxxxx
Panel screen size	940 mm (37")	1070 mm (42")
Audio output	2 x 15 W	2 x 15 W
TV System	PAL, SECAM	
Video playback	NTSC, PAL, SECAM	
Sound System	Mono, Nicam Stereo, Virtual Dolby Surround	
Connectivity Rear Side	Antenna In 75 Ω , Scart 1, Scart 2, HDMI 1, HDMI 2, Component Video Input, DVI Audio In Audio In, Video In, S-Video In, Headphone	
Power consumption	180 W	220 W
Standby power consumption	< 2 W	< 2 W
Set dimensions (with stand) Width Depth Height	1100 mm 240 mm 657 mm	1236 mm 280 mm 720 mm
Nett Weight (with stand)	25 kg	42 kg

Reference table of Countries available for selection

Abbreviation	Country	Abbreviation	Country	Abbreviation	Country
A	Austria	GR	Greece	H	Hungary
B	Belgium	I	Italy	HR	Croatia
CH	Switzerland	IRL	Ireland	PL	Poland
D	Germany	L	Luxembourg	RO	Romania
DK	Denmark	N	Norway	RUS	Russia
E	Spain	NL	Netherlands	SK	Slovakia
F	France	P	Portugal	SLO	Slovenia
FI	Finland	S	Sweden	TR	Turkey
GB	England	CZ	Czech Republic	- - -	Others

Introduction

Vous venez d'acquérir ce téléviseur, merci de votre confiance.

Nous vous conseillons de lire attentivement les instructions qui suivent pour mieux comprendre les possibilités offertes par votre téléviseur.

Nous espérons que notre technologie vous donnera entière satisfaction.

FR

Sommaire

Consignes de sécurité	2
Préparation/Comment démarrer	3
Les touches et les raccordements du téléviseur	4
Les touches de la télécommande	5
Les touches de la télécommande (Autres fonctions)	6
Installation rapide	6
Classement des programmes	7
Mémorisation automatique	7
Mémorisation manuelle	8
Nom des programmes	8
Réglages de l'image et du son	9
Utilisation des options Contraste+ et NR (Réducteur de bruit – RB)	10
Réglages de l'image	10
Utilisation des options PIP (Image sur image)	11
Formats écran	12
Utilisation de options Smart Picture et Smart Sound	13
Utilisation de l'option Commande active	13
Télétexte	14
Utilisation en mode moniteur PC	15
Utilisation en mode HD (Haute Définition)	16
Conseils de dépannage	17
Glossaire	18
Spécifications techniques	19
Tableau de référence des pays disponibles	19



Directive pour le recyclage

L'emballage de cet appareil peut être recyclé. Conformez-vous aux règles en vigueur dans votre localité pour une élimination appropriée.



Élimination de votre ancien produit

Votre téléviseur est conçu et fabriqué avec des matériaux et composants de haute qualité qui peuvent être recyclés et réutilisés.

La directive européenne 2002/96/CE s'applique à tous les appareils marqués de ce logo (poubelle barrée). Renseignez-vous sur les systèmes de collecte mis à votre disposition pour les appareils électriques et électroniques.

Conformez-vous aux règles en vigueur dans votre localité et ne jetez pas vos anciens appareils avec les déchets ménagers. L'élimination appropriée de votre ancien appareil aidera à prévenir les effets négatifs sur l'environnement et la santé.

Consignes de sécurité

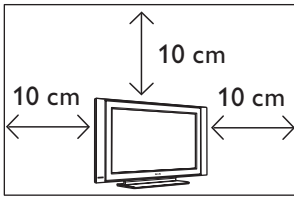

Laissez au moins 10 cm d'espace libre de chaque côté du téléviseur afin de permettre une ventilation adéquate. Placez votre téléviseur sur une surface solide et stable. Pour éviter une surchauffe de l'appareil, n'obstruez jamais les grilles d'aération du téléviseur avec une étoffe ou avec un autre matériau. Ne pas insérer d'objets dans les ouvertures ou orifices d'aération. L'insertion de métal ou d'une matière inflammable dans ces ouvertures ou orifices risque de provoquer un incendie ou un choc électrique.

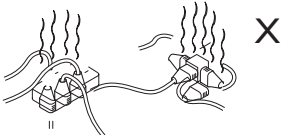

Évitez de brancher trop d'appareils sur la même prise d'alimentation électrique, car il pourrait en résulter une surcharge qui risque de provoquer un incendie ou un choc électrique.

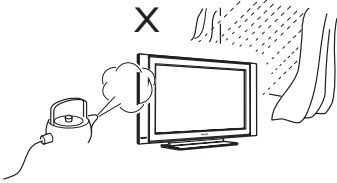

Afin de prévenir tout risque d'incendie ou d'électrocution, n'exposez jamais votre téléviseur à la pluie ou à l'humidité.

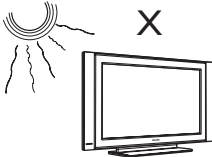

Évitez d'exposer votre téléviseur directement au soleil et évitez de le placer à proximité d'une source de chaleur.

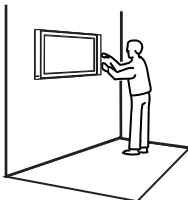

Le montage du téléviseur sur le mur doit être effectué par du personnel qualifié. Un montage inadéquat et incorrect pourrait rendre dangereux l'appareil.



Si la surface ou l'écran du téléviseur sont sales, essuyez-les doucement à l'aide d'un chiffon doux et sec, en coton hydrophile, ou à l'aide d'un autre matériel souple et doux, par exemple une peau de chamois. Ne pas utiliser de chiffon trop humide ou trempé. Ne pas utiliser d'acétone, de toluène ou d'alcool pour nettoyer le téléviseur. Par mesure de précaution, débranchez le cordon d'alimentation de la prise avant de commencer à nettoyer le téléviseur.

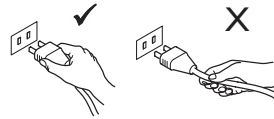

Pour débrancher le fil d'alimentation, tirez-le par la fiche. Ne pas tirer sur le fil d'alimentation. Ne pas brancher le téléviseur sur une prise d'alimentation ne permettant pas un ajustement convenable. Enfoncez complètement la fiche dans la prise. Une fiche mal ajustée ou mal enfoncée risque de provoquer un arc électrique ou un incendie.

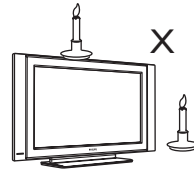

Ne placez jamais de flamme nue (par exemple des bougies allumées) sur le téléviseur ni à proximité de celui-ci.

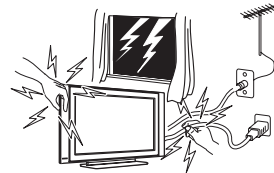

Par mesure de précaution, ne pas toucher au téléviseur ni à aucune autre de ses parties, qu'il s'agisse du fil d'alimentation ou du câble d'antenne, pendant un orage.



Éviter de placer des récipients remplis d'eau sur le téléviseur. Le déversement d'un liquide dans le téléviseur risque de provoquer un choc électrique. Ne pas faire fonctionner le téléviseur si de l'eau s'est répandue à l'intérieur. Demandez immédiatement à un technicien qualifié de venir l'inspecter.

Préparation/Comment démarrer

1 Positionnement du téléviseur

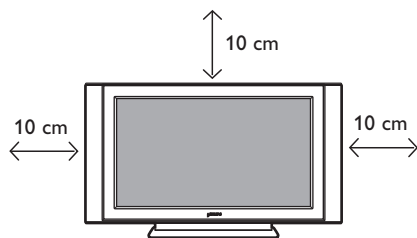

Placez votre téléviseur sur une surface solide et stable, en laissant au moins 10 cm d'espace libre tout autour de l'appareil.

2 Connexions

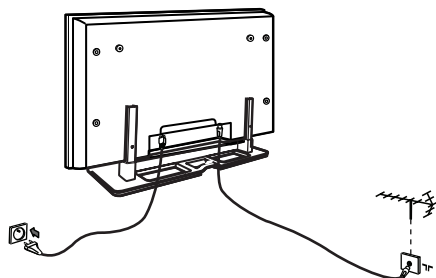

- Enfoncez la fiche de l'antenne dans la prise 75 Ω la prise située au bas du téléviseur.
- Enfoncez la fiche d'alimentation dans de courant murale (220–240 V 50/60 Hz).

3 Utilisation de la télécommande

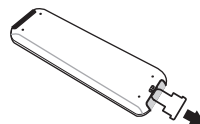

Enlevez la pellicule isolante en plastique qui recouvre la batterie afin de permettre l'activation de la télécommande.

4 Mise en marche du téléviseur

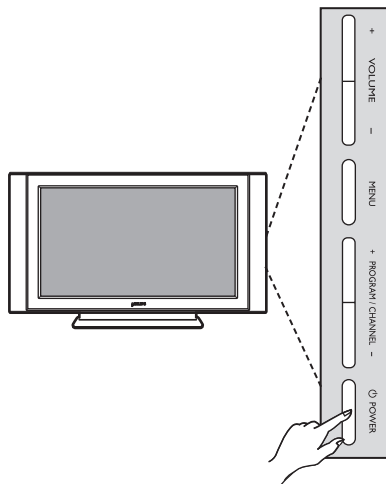

- Pour allumer le téléviseur, appuyez sur la touche **POWER**. Un voyant s'allume en vert et l'écran s'illumine.
- Si le téléviseur reste en mode veille (voyant rouge), appuyez sur la touche + **PROGRAMME +/-** du clavier ou sur **P +/-** de la télécommande.

REMARQUE

Pour plus de détails sur les autres raccordements, voir « GUIDE DE RACCORDEMENT ».

Les touches et les raccordements du téléviseur

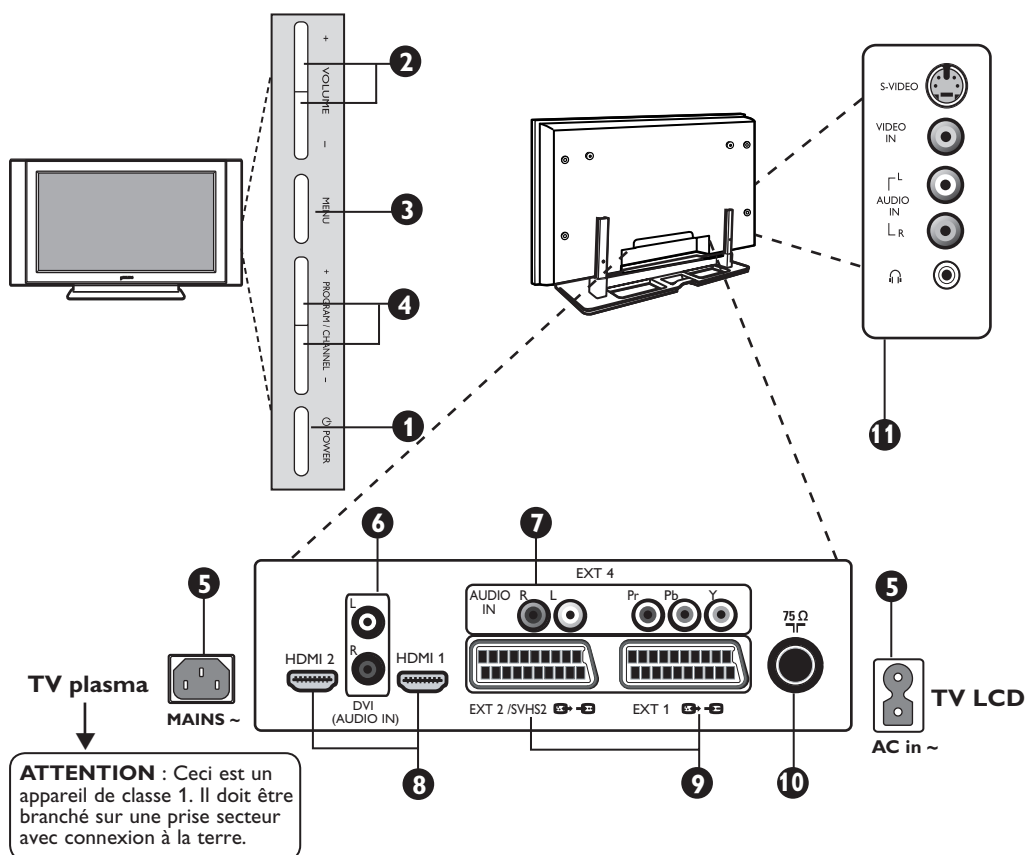

1 POWER : pour allumer ou éteindre le téléviseur.

Remarque : l'alimentation reste en attente lorsque l'interrupteur est éteint.

2 VOLUME -/+ : pour régler le niveau sonore.

3 MENU : pour appeler ou quitter les menus. Les touches PROGRAM -/+ permettent de sélectionner une commande du menu et les touches VOLUME -/+ permettent d'accéder aux réglages de la commande du menu qui a été sélectionnée et de modifier ces derniers.

4 PROGRAM -/+ : pour sélectionner les programmes.

5 Prise d'alimentation : enfoncez la fiche d'alimentation dans la prise de courant murale.

6 Entrée audio DVI : pour le raccordement d'un appareil HD (Haute Définition) ou d'un ordinateur avec sortie DVI.

7 Entrées Vidéo/Entrées Audio du Composant : pour connecter des appareils tels que le DVD, le boîtier décodeur qui ont les mêmes prises. Connectez les entrées audio du téléviseur aux sorties de l'appareil avec les entrées vidéo du composant.

8 Prises HDMI 1/HDMI 2 : pour les raccordements avec les boîtiers décodeurs, le lecteur/graveur DVD, le récepteur/l'équipement à haute définition ou l'ordinateur personnel.

9 Prises EXT1 et EXT2/SVHS2 : raccordement avec des équipements tels que le lecteur/graveur DVD, le magnétoscope, le décodeur, qui ont des raccordements péritel.

Important : Pour connecter votre décodeur Chaîne+, veuillez utiliser uniquement la prise péritel **EXT 1**.

10 Prise d'antenne TV : enfoncez la fiche du câble 75 Ω dans la prise d'antenne TV.

11 Connexions latérales : pour le raccordement d'appareils tels qu'une caméra ou un caméscope. Ces connexions vous permettent aussi de brancher votre casque d'écoute, pour un plaisir d'écoute optimal.

REMARQUE

Pour plus de détails sur les raccordements, voir « GUIDE DE RACCORDEMENT ».

Les touches de la télécommande

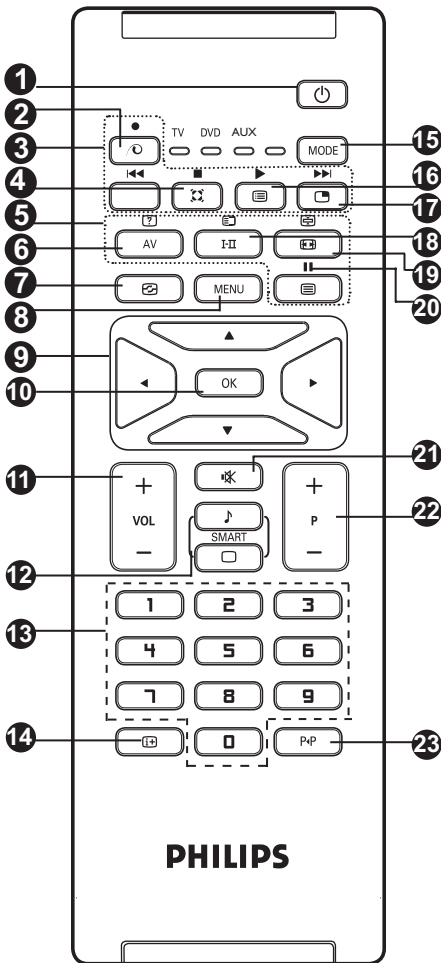

- 1** **Veille** Permet de mettre en veille le téléviseur. Pour l'allumer, appuyez sur , à ou la touche - P + (- Program +).
- 2** *Touche inutilisée en mode TV* .
- 3** **DVD/AUX** (voir page 6).
- 4** **Son surround** Pour activer/désactiver l'effet d'élargissement du son. En stéréo, les haut-parleurs paraissent plus espacés. Pour les versions équipées du Virtual Dolby Surround, vous obtenez les effets sonores arrières du Dolby Surround Pro Logic.
- 5** **Télétexte** (voir page 14).
- 6** **AV** Affiche la Source List et permet de sélectionner le mode TV ou d'autres appareils connectés à EXT1, EXT2/SVHS2, EXT3/SVHS3, EXT 4, HDMI-1 ou HDMI-2.

- 7** **Commande active** (Voir page 13).
- 8** **MENU** Pour ouvrir ou fermer les menus du téléviseur.
- 9** **Curseurs** Ces 4 touches permettent de naviguer dans les menus, de sélectionner une commande d'un menu et d'en modifier les réglages.
- 10** **OK** Valide la sélection.
- 11** **Volume (- VOL +)** Pour ajuster le niveau sonore.
- 12** **Préréglages image et son (Smart Picture/ Smart Sound)** Permet d'accéder à une série de préréglages de l'image et du son (voir page 12).
- 13** **0 à 9 Touches numériques** / Accès direct aux programmes. Pour un programme à 2 chiffres, il faut ajouter le 2ème chiffre avant que le trait ne disparaisse.
- 14** **Informations écran** Pour afficher/supprimer le numéro du programme, le mode son, le temps restant de la minuterie et *I*indicateur d'intensité du signal.
- 15** **Mode** Sélectionnez entre les modes TV, DVD et AUX (voir « Télécommande – autres fonctions », page 6).
- 16** **Liste des programmes** Pour ouvrir/fermer la liste des programmes. Utilisez ensuite les touches ▲ ▼ pour sélectionner un programme et la touche ► pour l'afficher.
- 17** **Image sur image** Pour afficher une fenêtre PIP sur l'écran du téléviseur (voir page 10 pour savoir comment utiliser l'option PIP).
- 18** **Mode son** Permet de forcer les émissions **Stéréo** et **Stéréo Nicam en Mono** ou, pour les émissions bilingues, de choisir entre **Dual I** ou **Dual II**. *L'indication Mono est rouge lorsqu'il s'agit d'une position forcée.*
- 19** **Format d'écran** (voir page 12).
- 20** **DVD/AUX** (voir page 6).
- 21** **Coupure son** Appuyez pour annuler ou restaurer le son.
- 22** **- P + Sélection des programmes** Pour accéder au programme inférieur ou supérieur. Le numéro et le mode son sélectionnés s'affichent quelques instants. *Pour certains programmes le titre de l'émission apparaît en bas de l'écran.*
- 23** **Programme précédent** Pour accéder au programme précédemment visualisé.

* L'indicateur d'intensité du signal montre uniquement l'intensité de la transmission du programme que vous regardez.

Les touches de la télécommande (Autres fonctions)











La télécommande vous permet aussi de contrôler les fonctions principales de certains modèles DVD Philips.

REMARQUE : Les fonctions ne sont pas disponibles pour l'appareil DVD-R Philips.

Appuyez sur la touche **MODE** pour sélectionner le mode correct : **DVD** ou **AUX**.

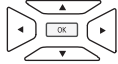
Le voyant de la télécommande s'allume pour afficher le mode sélectionné. Il s'éteint automatiquement après 20 secondes, si on le maintient inactif.

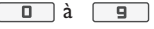
Les touches suivantes sont opérationnelles, en fonction de l'équipement :

	veille		pause
	rebobinage rapide		afficher et quitter le menu
	stop		sélection des programmes
	lecture		navigation et réglage, valide la sélection
	marche avant		touches numériques
	enregistrement		

Installation rapide

Plug & Play

La première fois que vous allumez le téléviseur, un menu apparaît à l'écran. Ce menu vous invite à choisir le pays ainsi que la langue des menus :

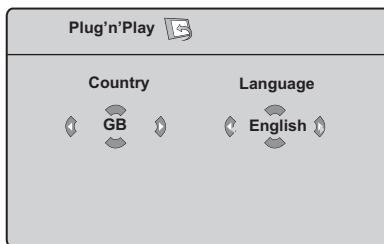

REMARQUE

Si le menu mentionné ci-dessus ne s'affiche pas à l'écran, procédez à l'installation des programmes à l'aide de l'option **Mémorisation automatique** (voir page 7). Si le menu s'affiche, allez aux étapes suivantes.

- 1 Utilisez les touches **▲ ▼** ou la télécommande pour choisir votre pays, puis confirmez à l'aide de la touche **OK**. Si votre pays ne figure pas dans la liste, sélectionnez « ... ». Reportez-vous au « Tableau de référence des pays disponibles », en page 19.
- 2 Utilisez la touche **▶** pour passer au mode Langue et choisissez votre langue à l'aide des touches **▲ ▼**.
- 3 Confirmez le choix de la langue à l'aide de la touche **OK**.
- 4 Utilisez la touche **▶** pour lancer la recherche.

La recherche démarre automatiquement. Tous les programmes TV disponibles sont mémorisés. L'opération prend quelques minutes. L'affichage montre la progression de la recherche et le nombre de programmes trouvés.

Important : Pour quitter ou interrompre la recherche avant que celle-ci ne soit terminée, appuyez sur la touche **MENU**. Si vous interrompez la recherche lors de la mémorisation automatique, tous les programmes ne seront pas mémorisés. Pour mémoriser tous les programmes, vous devez effectuer de nouveau une recherche de mémorisation automatique complète.

REMARQUE

Système ATS (système de réglage automatique)

Si l'émetteur ou le réseau câblé transmet le signal de classement automatique, les programmes seront correctement numérotés. L'installation est alors terminée. Si ce n'est pas le cas, vous devez utiliser l'option **Classement** pour les renuméroter.

Système ACI (installation automatique des programmes)

Lorsqu'un réseau câblé ou un programme de télévision émettant en mode ACI est repéré, une liste des programmes s'affiche à l'écran. En l'absence d'émission en mode ACI, la numérotation des programmes s'effectuera en fonction de la langue et du pays qui auront été préalablement sélectionnés. Vous pouvez alors utiliser le menu Classement pour les renuméroter.

Certains diffuseurs ou réseaux câblés diffusent leurs propres paramètres de tri (région, langue, etc.). Dans ce cas, indiquez votre choix à l'aide des touches **▲ ▼** et confirmez à l'aide de la touche **▶**.

Classement des programmes

- 1 Appuyez sur la touche **MENU**. Le **Menu TV** s'affiche à l'écran.

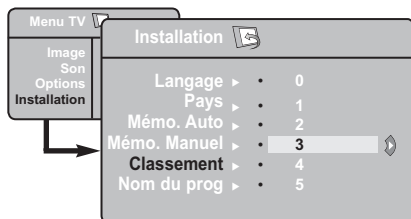

- 2 Avec le curseur **▼**, sélectionnez le menu **Installation**, puis utilisez la touche **►/OK** pour naviguer dans ce menu.
- 3 Avec le curseur **▼**, sélectionnez le menu **Classement**, puis utilisez la touche **►/OK** pour naviguer dans ce menu.

- 4 Sélectionnez le programme que vous souhaitez déplacer avec les touches **▲ ▼**, puis utilisez la touche **►/OK** pour en modifier les réglages (la fléchée pointe maintenant vers la gauche).
- 5 Utilisez ensuite les touches **▲ ▼** pour choisir le nouveau numéro du programme, et validez avec **◀/OK** (la fléchée pointe maintenant vers la droite et le classement est terminé).
- 6 Recommencez les étapes **4** et **5** autant de fois qu'il y a des programmes à renuméroter.
- 7 Pour retourner au menu antérieur, appuyez sur la touche **MENU**.
- 8 Pour quitter les menus, appuyez sur la touche **i+**.

Mémorisation automatique

- 1 Appuyez sur la touche **MENU**.
- 2 Avec le curseur **▼**, sélectionnez le menu **Installation**, puis utilisez la touche **►/OK** pour naviguer dans ce menu. (**Langage** est mis en évidence)

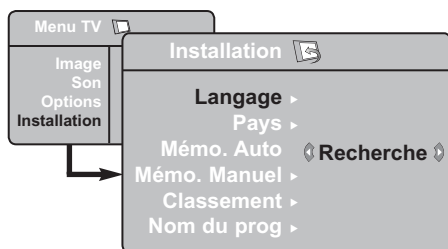

- 3 Avant de procéder à la mémorisation automatique des programmes, vous devez choisir la langue d'affichage des menus. Pour le faire, sélectionnez le menu ***Langage** avec les touches **◀ ►**.

- 4 Avec le curseur **▼**, sélectionnez le menu **Pays**, puis utilisez les touches **◀ ►** pour sélectionner le pays de votre choix.
- 5 Avec le curseur **▼**, sélectionnez **Mémo. Auto**, puis utilisez la touche **►/OK** pour lancer une recherche automatique des programmes. Tous les programmes disponibles sont mémorisés. L'opération prend quelques minutes. L'affichage montre la progression de la recherche et le nombre de programmes trouvés.
- 6 Après avoir effectué la recherche, appuyez sur la touche **i+** pour quitter le menu.

Important : Pour quitter ou interrompre la recherche avant que celle-ci ne soit terminée, appuyez sur la touche **i+**. Si vous interrompez la recherche lors de la mémorisation automatique, tous les programmes ne seront pas mémorisés. Pour mémoriser tous les programmes, vous devez effectuer de nouveau une recherche de mémorisation automatique complète.

* Sélection de la langue d'affichage des menus

Si vous avez sélectionné par erreur la mauvaise langue d'affichage et que vous n'êtes plus en mesure de faire fonctionner votre téléviseur parce que vous ne comprenez pas cette langue, suivez les étapes ci-dessous pour revenir à langue d'affichage que vous aviez choisie initialement :

- appuyez sur la touche **i+** pour quitter le menu actuel.
- appuyez sur la touche **MENU** pour naviguer dans le menu TV.

- appuyez à plusieurs reprises sur la touche **▼**, jusqu'à ce que le **QUATRIÈME** choix du menu TV soit mis en évidence.
- appuyez sur la touche **►/OK** pour naviguer dans le menu **Installation**.
- appuyez sur les touches **◀ ►** pour sélectionner votre langue d'affichage préférée (les menus s'afficheront dorénavant dans la langue choisie). Maintenant, vous pouvez procéder à l'installation automatique des programmes.

Mémorisation manuelle

Ce menu permet de mémoriser les programmes un par un.

- 1 Appuyez sur la touche **MENU**.
- 2 Avec le curseur ▼, sélectionnez le menu **Installation**, puis utilisez la touche ►/**OK** pour naviguer dans ce menu.
- 3 Avec le curseur ▼, sélectionnez le menu **Mémo. Manuel**, puis utilisez la touche ►/**OK** pour naviguer dans ce menu.
- 4 Avec les touches ▲ ▼, sélectionnez les options du menu Mémo. Manuel pour en modifier les réglages ou pour les activer.

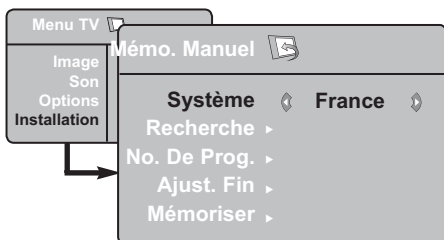

- 5 **Système** : sélectionnez **Europe** (détection automatique*), **France** (norme LL'), **Royaume-Uni** (norme I), **Europe Ouest** (norme BG), ou **Europe Est** (norme DK).
* Sauf pour la France (norme LL'), il faut sélectionner impérativement le choix **France**.

- 6 **Recherche** : Appuyez sur ►/**OK**. La recherche commence automatiquement. Dès qu'un programme est trouvé, le défilement s'arrête et le nom du programme s'affiche (si disponible). Allez à l'étape suivante. Si vous connaissez la fréquence du programme désiré, composez directement son numéro avec les touches **0** à **9**.
Si aucune image n'est trouvée, voir « Conseils de dépannage » (page 17 et 18).

- 7 **No. De Prog.** : Entrez le numéro souhaité avec les touches ◀ ▶ ou **0** à **9**.

- 8 **Ajust. Fin** : Si la réception n'est pas satisfaisante, réglez avec les touches ◀ ▶.

- 9 **Mémoriser** : Pour vous assurer que la modification est mémorisée, appuyez sur ►/**OK**. Le programme est mémorisé.

- 10 Répétez les étapes 6 à 9 autant de fois qu'il y a des programmes à mémoriser.

- 11 Pour retourner au menu antérieur, appuyez sur la touche **MENU**.

- 12 Pour quitter les menus, appuyez sur la touche **EXIT**.

Nom des programmes

Vous pouvez, si vous le souhaitez, donner un nom aux programmes TV.

- 1 Appuyez sur la touche **MENU**.
- 2 Avec le curseur ▼, sélectionnez le menu **Installation**, puis utilisez la touche ►/**OK** pour naviguer dans ce menu.

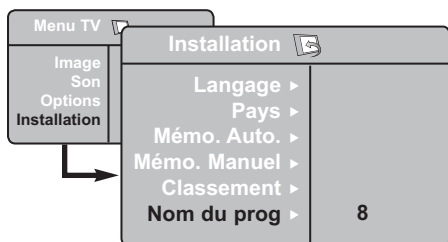

- 3 Avec la touche ▼ sélectionnez le menu **Nom du prog.**, puis utilisez la touche ►/**OK** pour naviguer dans ce menu.

- 4 Avec les touches ▲ ▼ sélectionnez le programme que vous voulez nommer, puis utilisez la touche ►/**OK** pour naviguer dans ce menu.

- 5 Avec les touches ▲ ▼ sélectionnez les caractères (5 caractères au maximum), puis utilisez les touches ◀ ▶ pour naviguer dans le menu d'affichage du nom.

- 6 Appuyez sur la touche ◀ ▶/**OK** jusqu'à ce que le nom apparaisse dans le coin en haut à droite de l'écran du téléviseur. Le nom est mémorisé.

Réglages de l'image et du son

- 1 Appuyez sur la touche **MENU**.
- 2 Avec les touches ▲ ▼ sélectionnez **Image** ou **Son**.
- 3 Avec les touches ◀ ▶/OK naviguez dans les menus **Image** ou **Son**.

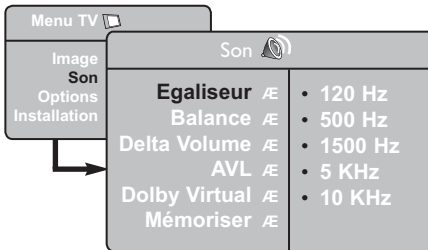
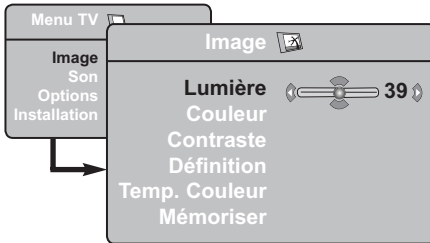

- 4 Avec les touches ▲ ▼ sélectionnez un réglage de l'Image ou du Son puis utilisez les touches ◀ ▶ pour modifier les réglages.
- 5 Pour retourner au menu antérieur, appuyez sur la touche **MENU**.
- 6 Pour quitter le menu, appuyez sur la touche **+**.

Description des réglages de l'image

Lumière : agit sur la luminosité de l'image.

Couleur : agit sur l'intensité de la couleur.

Contraste : agit sur la différence entre les tons clairs et les tons foncés.

Définition : agit sur la netteté de l'image.

Temp. Couleur : agit sur le rendu des couleurs : Froide (plus bleue), Normale (équilibrée) ou Chaude (plus rouge).

Mémoriser : pour mémoriser les réglages de l'image.

Description des réglages du son

Egaliseur : pour régler la tonalité du son (de grave à aigu, soit de 120 à 10 Hz).

Balance : pour équilibrer le son sur les haut-parleurs gauche et droit.

Delta Volume : permet de compenser les écarts de volume qui existent entre les différents programmes ou les prises EXT. **Remarque** : Les programmes de 0 à 40 ont un réglage du volume individuel alors que les programmes à partir de 41 ont un réglage commun.

AVL (Automatic Volume Leveller, Réglage automatique du volume) : contrôle automatique du volume qui permet de limiter les augmentations du son, en particulier lors des changements de programmes ou des publicités.

Dolby Virtual : pour activer/désactiver l'effet d'élargissement du son.

*Vous avez également accès à ce réglage avec la touche **+**.*

Mémoriser : pour mémoriser les réglages du son.

Utilisation des options Contraste+ et NR (Réducteur de bruit – RB)

- 1 Appuyez sur la touche **MENU**.
- 2 Avec la touche **▼**, sélectionnez **Options** et puis utilisez la touche **►/OK** pour naviguer dans le menu **Options**.
- 3 Utilisez les curseurs **▲ ▼** pour sélectionner **Contraste+** ou **NR** (Réducteur de bruit – RB) et les curseurs **◀ ▶** pour sélectionner l'option **On** (Activé) ou **Off** (Désactivé).
- 4 Pour retourner au menu antérieur, appuyez sur la touche **MENU**.
- 5 Pour quitter le menu, appuyez sur la touche **i+**.

Définition des réglages Smart Picture

Contraste+ :

- Optimise le contraste général de l'image pour une visibilité améliorée de l'image.
- Sélectionnez **On** (Activé) pour activer l'option.

NR (Réducteur de bruit – RB) :

- Améliore l'image qui présente trop de bruit (de petits points sur l'image) due à une transmission à signal faible.
- Sélectionnez **On** (Activé) pour activer l'option.

Réglages de l'image

Ce menu vous permet d'utiliser le téléviseur comme un réveil.

- 1 Appuyez sur la touche **MENU**.
- 2 Avec le curseur, sélectionnez le menu **Options** puis **Timer** :



- 3 **Minuterie** : pour sélectionner une durée de mise en veille automatique.
- 4 **Heure** : entrez l'heure courante.

Remarque : l'heure est mise à jour, à chaque mise en marche avec le bouton marche/arrêt, à partir des informations télétexte du programme n° 1. Si celui-ci n'a pas de télétexte, la mise à jour n'aura pas lieu.

- 5 **Heure Début** : entrez l'heure de début.
- 6 **Heure Fin** : entrez l'heure de mise en veille.
- 7 **No. de Prog** : entrez le numéro du programme désiré pour le réveil.
- 8 **Prog. Activée** : vous pouvez régler :
 - Une fois pour un réveil unique,
 - Quotidien pour tous les jours,
 - Arrêt pour annuler.
- 9 Appuyez sur **⏻** pour mettre en veille le téléviseur. Il s'allumera automatiquement à l'heure programmée. Si vous laissez le téléviseur allumé, il changera uniquement de programme à l'heure indiquée (et se mettra en veille à l'Heure de Fin).

Utilisation de l'option PIP (Image sur image)

L'option **PIP** (Image sur image) vous permet d'activer un écran PIP du **PC** (l'ordinateur personnel) ou de l'appareil **HD** (Haute définition) alors que vous regardez un programme TV.

IMPORTANT

Pour activer un écran **PIP** de l'équipement **PC**, il faut suivre les étapes suivantes :

L'entrée **HDMI-1** ou **HDMI-2** **DOIT** être connectée à la sortie **DVI** de l'équipement **PC**. Utilisez un câble adaptateur HDMI à DVI pour effectuer le raccordement.

Pour activer un écran **PIP** de l'équipement **HD**, il faut suivre les étapes suivantes :

L'entrée **HDMI-1** ou **HDMI-2** **DOIT** être connectée à la sortie **HDMI** de l'équipement **HD**.

REMARQUE

- Alors que vous regardez des programmes TV, vous pouvez activer un écran PIP à partir d'une seule source.
- Allez au menu PIP et sélectionnez **HDMI**. Voir ci-dessous comment accéder au menu PIP.
- Sélectionnez **HDMI-1** ou **HDMI-2** en fonction du type de raccordement.

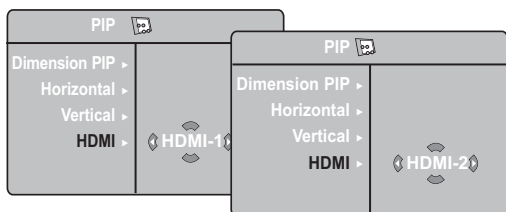

Accéder à l'écran PIP via le menu PIP

Remarque : Cela est possible seulement dans le cas où le signal PIP est détecté.

- 1 Appuyez sur la touche **(MENU)** pour afficher le menu principal.
- 2 Utilisez les curseurs **▲ ▼** pour sélectionner **Options** et la touche **▶/OK** pour entrer dans le menu **Options**.

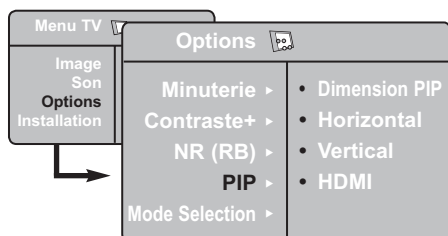

- 3 Utilisez les curseurs **▲ ▼** pour sélectionner **PIP**
- 4 Utilisez le curseur **▶/OK** pour entrer dans le menu **PIP**.

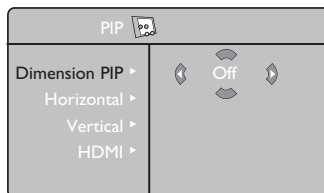

- 5 Utilisez les curseurs **▲ ▼** pour sélectionner les options du menu **PIP**.
- 6 Utilisez les curseurs **◀ ▶ ▲ ▼** pour accéder aux options du menu **PIP** et pour faire les réglages suivants.
- 7 Pour quitter l'écran PIP, sélectionnez **Dimension PIP** et ensuite l'option **Off** (Désactivé).

Définition des options PIP

Dimension PIP : Sélectionnez la dimension PIP (**Off (Désactivé)**, **Petite**, **Moyenne**, **Large** et **Juxtaposée**).

Horizontal : Déplacez l'écran PIP horizontalement de gauche à droite et vice versa.

Vertical : Déplacez l'écran PIP verticalement du haut vers le bas et vice-versa.

HDMI : Si **HDMI-1** et **HDMI-2** sont tous les deux connectés, vous pouvez sélectionner seulement une source, **HDMI-1** ou bien **HDMI-2**.

Accéder à l'écran PIP via la touche PIP

Remarque : Cela est possible seulement au moment où le signal PIP est détecté.

- 1 Appuyez sur la touche **(PIP)** de la télécommande pour afficher l'écran PIP. Un petit écran PIP va apparaître à l'écran du téléviseur.
- 2 Appuyez pour la deuxième fois sur la touche **(PIP)** pour modifier le petit écran PIP dans un écran PIP à dimension moyenne.
- 3 Appuyez pour la troisième fois sur la touche **(PIP)** pour modifier l'écran moyen PIP dans un écran PIP à dimension large.
- 4 Appuyez pour la quatrième fois sur la touche **(PIP)** pour modifier l'écran large PIP dans un écran à format juxtaposé (l'écran TV d'un côté et l'écran PIP de l'autre côté).
- 5 Appuyez pour la cinquième fois sur la touche **(PIP)** pour quitter l'écran PIP.

REMARQUE

Pour plus de détails sur les raccordements au PC et à l'équipement HD, voir « **GUIDE DE RACCORDEMENT** ».

Formats écran

Les images que vous recevez peuvent être transmises au format 16:9 (écran large) ou 4:3 (écran traditionnel). Les images 4:3 ont parfois une bande noire à gauche et à droite de l'écran. Cette fonction vous permet d'optimiser l'affichage des images sur l'écran.

Appuyez sur la touche  (ou ◀ ▶) pour sélectionner les différents modes. Le téléviseur est équipé d'une commutation automatique qui va sélectionner le bon format d'écran, pourvu que les signaux spécifiques soient transmis avec les programmes.

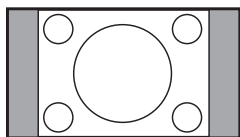

4:3

L'image est reproduite au format 4:3, une bande noire apparaît de chaque côté de l'image.

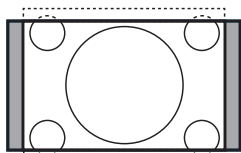

Zoom 14:9

L'image est agrandie au format 14:9, une petite bande noire subsiste de chaque côté de l'image.

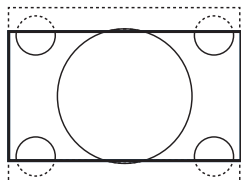

Zoom 14:9

L'image est agrandie au format 16:9. Ce mode est recommandé pour visualiser les images avec bande noire en haut et en bas (format boîte à lettres).

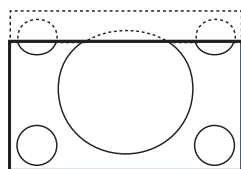

Zoom sous-titres

Ce mode permet de visualiser les images 4:3 sur toute la surface de l'écran en laissant visibles les sous-titres.

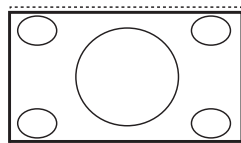

Super 4:3

Ce mode permet de visualiser les images 4:3 sur toute la surface de l'écran en élargissant les côtés de l'image.

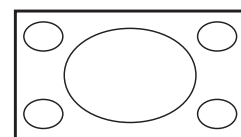

Ecran large

L'image est affichée avec les proportions correctes des images transmises au format 16:9.

Remarque : Si vous affichez une image 4:3 dans ce mode, celle-ci sera élargie horizontalement.

Utilisation des options Smart Picture et Smart Sound

L'option **Smart Picture** vous offre la possibilité de choisir entre 5 réglages de l'image, à savoir : **Intense, Naturel, Doux, Multimédia et Personnel.**

Appuyez plusieurs fois sur la touche  pour naviguer parmi les réglages en vue de sélectionner le mode désiré.

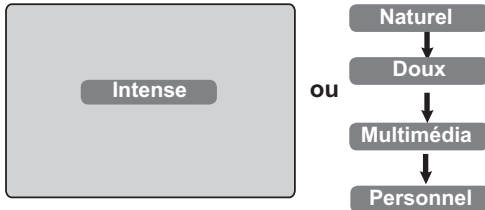

L'option **Smart Sound** vous offre la possibilité de choisir entre 4 réglages du son, à savoir : **Théâtre, Musique, Parole et Personnel.**

Appuyez plusieurs fois sur la touche  pour naviguer parmi les réglages en vue de sélectionner le mode désiré.



Description des réglages de l'image

- Intense** : Des réglages pour des images brillantes et nettes, appropriées dans un milieu lumineux et destinées à être utilisées dans des démonstrations de la qualité du téléviseur.
- Naturel** : Le mode de référence approprié aux conditions de la salle de séjour et aux signaux moyens.
- Doux** : Destiné à être utilisé dans le cas des signaux d'une mauvaise qualité. Approprié pour l'utilisation dans la salle de séjour.
- Multimédia** : Idéal dans des milieux commerciaux et pour les démonstrations sur des signaux de mauvaise qualité. Ce réglage est aussi idéal pour les applications graphiques.
- Personnel** : Les réglages d'image sont configurés conformément à vos préférences.

Description des réglages du son

- Théâtre** : Accentue la sensation d'action (les tons graves et aigus sont mis en évidence).
- Musique** : Accentue les tons bas (le ton grave est mis en évidence).
- Parole** : Accentue les tons élevés (le ton aigu est mis en évidence).
- Personnel** : Les réglages d'image sont configurés conformément à vos préférences.
- REMARQUE** : Le réglage **Personnel** est le réglage que vous configurez en utilisant le menu Image/Son du menu principal. C'est le seul réglage Smart Picture/Sound qui puisse être changé. Tous les autres réglages sont pré-configurés dans l'usine.

Utilisation de l'option Commande active

L'option **Commande active** ajuste automatiquement le réglage de l'image pour assurer continuellement une qualité optimale de l'image indifféremment des conditions du signal.

- 1 Appuyez plusieurs fois sur la touche  pour commuter entre les options **Commande active Off** (Désactivée) et **Commande active On** (Activée).

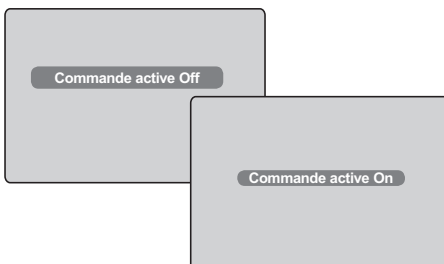

- 2 Sélectionnez l'option **Commande active On** (Activée) pour activer l'option Commande active.
- 3 Sélectionnez l'option **Commande active Off** (Désactivée) pour désactiver l'option Commande active.

Télétexte

Le télétexte est un système d'informations, diffusé par certaines chaînes, qui se consulte comme un journal. Il permet aussi d'accéder aux sous-titrages pour les personnes malentendantes ou peu familiarisées avec la langue de transmission (réseaux câblés, chaînes satellite, etc.).

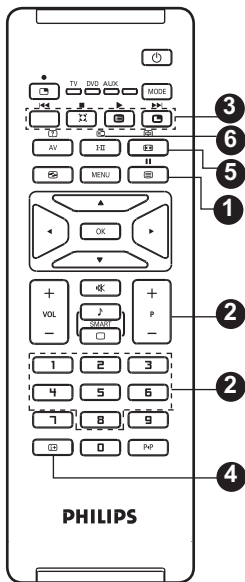

1 Activation du télétexte



2 Sélectionner une page



3 Accès direct aux rubriques



4 Sommaire



5 Affichage sous-page



6 Double page télétexte



7 Informations cachées



8 Agrandir une page



9 Pages préférées

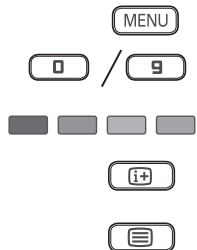

Cela est utilisé pour activer ou désactiver l'affichage du télétexte. Le sommaire apparaît avec la liste des options qui peuvent être accédées. Chaque option a un numéro de page correspondant formé de trois chiffres. Si le programme sélectionné ne transmet pas de télétexte, l'indicateur 100 sera affiché et l'écran va rester vide. Quittez le télétexte et sélectionnez un autre programme.

Composez le numéro de la page désirée avec les touches de 0 à 9 ou P +/- . Exemple : page 120, tapez 120. Le numéro s'affiche en haut à gauche. Lorsque la page est trouvée, le compteur cesse de rechercher. Répétez cette opération pour voir une autre page. Si le compteur continue à rechercher, cela signifie que la page n'est pas transmise. Sélectionnez un autre numéro.

Des zones colorées sont affichées en bas de l'écran. Les 4 touches colorées permettent d'accéder aux rubriques ou aux pages correspondantes. Les zones colorées clignotent lorsque la rubrique ou la page n'est pas encore disponible.

Pour retourner au sommaire (généralement la page 100).

Certaines pages contiennent des sous-pages qui s'affichent automatiquement les unes après les autres. Appuyez sur la touche (list icon) pour arrêter le défilement et appuyez une deuxième fois pour le reprendre. Utilisez les touches ◀ ▶ pour sélectionner la sous-page précédente ou la sous-page suivante.

Pas de fonction. Non applicable.

Pour faire apparaître ou disparaître les informations cachées (solutions de jeux).

Cela vous permet d'afficher la partie d'en haut ou d'en bas de la page. Si vous appuyez de nouveau, la page va retourner à sa dimension normale.

Au lieu des zones de couleur standard affichées en bas de l'écran, vous pouvez enregistrer 4 pages préférées sur les 40 premières chaînes et auxquelles vous pouvez accéder à l'aide des touches de couleur (rouge, verte, jaune et bleue). Une fois définies, ces pages s'affichent par défaut à chaque ouverture du télétexte.

- 1 Appuyez sur la touche (MENU) pour passer en mode pages préférées.
- 2 Utilisez les touches 0 / 9 pour arriver à la page télétexte que vous souhaitez mémoriser en tant que page préférée.
- 3 Appuyez et maintenez l'appui pendant 5 secondes sur la touche colorée de votre choix. La page est mémorisée.
- 4 Répétez les étapes 2 et 3 avec les autres touches colorées.
- 5 Pour quitter le mode pages préférées, appuyez sur la touche (MENU).
- 6 Pour quitter le mode télétexte, appuyez deux fois sur la touche (list icon).

REMARQUE : Pour effacer les pages préférées, appuyez sur la touche (i+) et maintenez l'appui pendant 5 secondes.

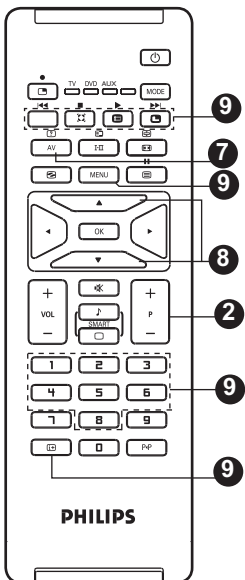

Utilisation en mode moniteur PC

Votre téléviseur peut être utilisé comme un moniteur d'ordinateur.

IMPORTANT

Pour que le téléviseur fonctionne en mode moniteur PC, il faut suivre les étapes suivantes :

- 1 L'entrée **HDMI-1** ou **HDMI-2** **DOIT** être connectée à la sortie DVI du PC. Utilisez un adaptateur DVI à HDMI pour effectuer le raccordement.
- 2 Appuyez sur la touche **AV** pour afficher la **Liste des sources** et utilisez les curseurs **▲ ▼** pour sélectionner **HDMI-1** ou **HDMI-2**.
- 3 Utilisez la touche **▶/OK** pour commuter dans la source sélectionnée.

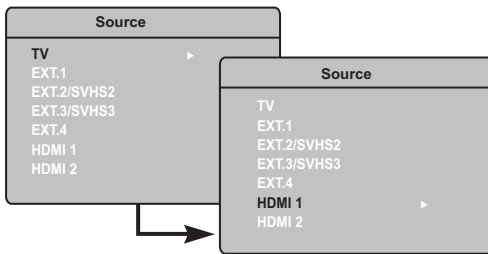

Utilisation des menus PC

- 1 Appuyez sur la touche **AV** pour afficher les menus PC.
- 2 Appuyez sur la touche **▲ ▼** pour accéder aux réglages et avec le curseur **◀ ▶** sélectionnez ou modifiez les réglages (les réglages sont mémorisés automatiquement) :

Description des réglages de l'image

Lumière/Contraste :

– Règle la lumière et le contraste.

Temp. Couleur :

– Modifie le rendu des couleurs : **Froide** (plus bleue), **Normale** (équilibrée) ou **Chaude** (plus rouge).

Sélection audio :

– Choisit le son reproduit à la TV (PC ou TV).

REMARQUE

Pour plus de détails sur les raccordements à l'équipement PC, voir « **GUIDE DE RACCORDEMENT** ».

Description des Options

Format :

– Choisit entre le format plein écran ou le format traditionnel de l'écran du téléviseur.

PIP (Image sur image) :

– Affiche un écran PIP pour regarder simultanément plusieurs programmes TV.

Utilisation de l'option PIP

L'option **PIP** (Image sur image) vous permet d'activer un écran PIP d'un programme TV alors que vous vous trouvez en mode **PC**.

IMPORTANT

Pour activer un écran **PIP** du programme **TV**, il faut suivre les étapes suivantes :

L'entrée **HDMI-1** ou **HDMI-2** **DOIT** être connectée à la sortie **DVI** de l'équipement **PC**. Utilisez un câble adaptateur HDMI à DVI pour effectuer le raccordement.

Les options du menu **PIP** : la **Dimension PIP**, l'**Horizontal** et le **Vertical** fonctionnent de la même manière que dans le cas où vous activez un écran PIP en mode **TV**. A l'exception du **HDMI**, il n'y a aucune sélection pour d'autres sources.

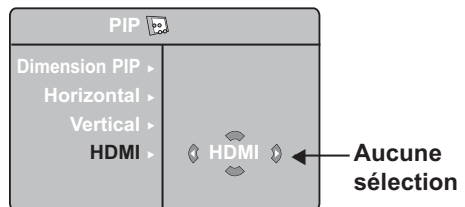

Pour la description des options du menu PIP et pour la manière d'utilisation, consultez la section « Utilisation de l'option PIP (Image sur image) », page 10.

Résolutions PC compatibles

640 × 480, 60 Hz	1024 × 768, 60 Hz
640 × 480, 67 Hz	1024 × 768, 70 Hz
640 × 480, 72 Hz	1024 × 768, 75 Hz
640 × 480, 75 Hz	
800 × 600, 56 Hz	
800 × 600, 60 Hz	
800 × 600, 72 Hz	
800 × 600, 75 Hz	

Utilisation en mode HD (Haute Définition)

Mode HD

Le mode HD (Haute Définition) vous permet de profiter des images plus claires et plus nettes si vous utilisez un récepteur/équipement HD qui transmet des programmes en haute définition.

IMPORTANT

Pour l'utilisation du TV en mode HD, il faut suivre les étapes suivants :

- 1 L'entrée **HDMI-1** ou **HDMI-2** **DOIT** être connectée à la sortie HDMI/DVI du récepteur/équipement HD. Utilisez un adaptateur HDMI à DVI si DVI est connecté. **Pour plus d'informations, consultez le Guide de raccordements.**
- 2 Appuyez sur la touche **AV** pour afficher la **Liste des sources** et utilisez les curseurs ▲ ▼ pour sélectionner **HDMI-1** ou **HDMI-2**.
- 3 Utilisez la touche ▶/ **OK** pour commuter dans la source sélectionnée.

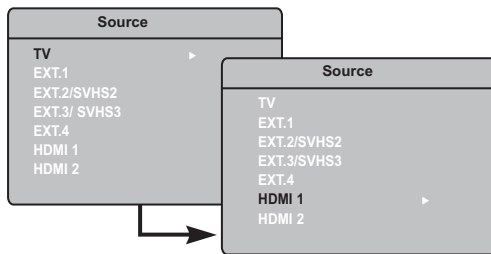

HD : divers

Horloge : les fonctions de l'horloge et de la minuterie sont identiques à celles de l'horloge et de la minuterie du téléviseur et fonctionnent exactement de la même façon (voir page 10).

PIP : l'écran PIP affiche une image dans l'image pour visionner plusieurs programmes TV en même temps. Les options de menu PIP – **Format PIP, Horizontal** et **Vertical** – fonctionnent exactement de la même façon que lors de l'activation de l'écran PIP en mode TV. Pour la description des options de menu PIP et leur fonctionnement, consultez le chapitre « Utilisation de la fonction PIP (Image dans l'image) », à la page 11.

* **Dépl. Horizontal** : permet d'ajuster la position horizontale de l'image.

* **Mode sélection** : Lorsque vous branchez un PC ou du matériel HD supportant les résolutions de **480, 576** ou **720** pixels, la **Mode sélection** apparaît en surbrillance dans le menu Options. Vous pouvez ainsi choisir le mode PC ou HD. Si l'appareil branché ne supporte pas les résolutions **480, 576** ou **720**, vous ne pouvez pas accéder à cette fonction.

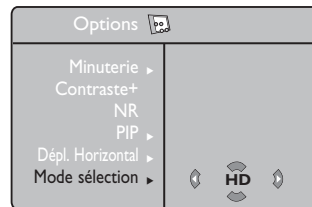

Utilisation des menus HD

- 1 Appuyez sur la touche **MENU** pour afficher les menus HD.
- 2 Avec le curseur ▲ ▼ accédez aux réglages et avec les curseurs ◀ ▶/ **OK** sélectionnez ou modifiez les réglages.

Le menu Installer HD

REMARQUE : Vous ne pouvez pas accéder à la fonction **Installer** dans le menu HD. IL N'Y A PAS de fonction **Installer** en mode HD.

Réglages de l'image et du son HD

Les fonctions des réglages de l'image et du son HD sont les mêmes que celles des réglages de l'image et du son TV et ils fonctionnent de la même manière que les réglages de l'image et du son TV (voir page 9)

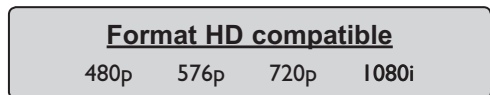









REMARQUE: Pour plus de détails sur le raccordement à l'équipement HD, voir « **GUIDE DE RACCORDEMENT** ».

Votre téléviseur Philips est compatible HDMI. Si vous n'obtenez pas une bonne image, veuillez changer le format vidéo de votre appareil (lecteur DVD, boîtier décodeur par câble, etc.) et adopter un format standard. Pour un lecteur DVD, par exemple, sélectionnez 576p, 720p ou 1080i. Pour un PC, sélectionnez 640 x 480, 800 x 600 ou 1024 x 768. Si le problème persiste, veuillez consulter le manuel d'utilisation de votre PC quant aux éventuelles mises à niveau logicielles à installer pour votre carte graphique.

Sachez qu'il ne s'agit pas d'une défectuosité de votre téléviseur.

Conseils de dépannage

Veillez trouver ci-dessous une liste de symptômes que votre téléviseur pourrait présenter. Avant de faire appel au service d'entretien et de réparation, vérifiez la liste qui suit :

Symptôme	Causes potentielles	Ce que vous pouvez faire
Pas d'affichage à l'écran	<ul style="list-style-type: none"> Alimentation électrique défectueuse Le téléviseur n'est pas en marche 	<ul style="list-style-type: none"> Vérifiez si le cordon d'alimentation est enfoncé correctement dans la prise d'alimentation électrique. S'il n'y a pas d'alimentation électrique, déconnectez la fiche. Attendez 60 secondes et insérez de nouveau la fiche. Mettez en marche de nouveau le téléviseur. Appuyez sur la touche  de votre télécommande.
Mauvaise réception (l'image n'est pas claire et il y a du bruit)	<ul style="list-style-type: none"> Raccordement défectueux de l'antenne Transmission faible Système TV incompatible 	<ul style="list-style-type: none"> Vérifiez le raccordement de l'antenne derrière le téléviseur. Essayez de régler manuellement l'image (voir page 8) Avez-vous choisi le système TV correct ? (voir la page 8).
Absence d'image	<ul style="list-style-type: none"> Câble antenne défectueux La source sélectionnée n'est pas la bonne. 	<ul style="list-style-type: none"> Vérifiez si les câbles euroconnecteurs ou si les prises d'antenne sont raccordés correctement. Vérifiez si la source est sélectionnée correctement. Appuyez sur la touche  pour entrer dans la liste des sources et sélectionnez la source correcte
Absence de son pour certains programmes	<ul style="list-style-type: none"> Système TV incompatible 	<ul style="list-style-type: none"> Vérifiez si vous avez sélectionné le système TV correct (voir page 8).
Absence de son	<ul style="list-style-type: none"> Le niveau du volume est à zéro Le son est en sourdine Le casque d'écoute est connecté 	<ul style="list-style-type: none"> Essayez d'augmenter le volume. Vérifiez si le son n'est pas en sourdine. Orientez la télécommande directement dans la direction du capteur en face avant du téléviseur. Débranchez le raccordement du casque d'écoute.
Brouillage du son	<ul style="list-style-type: none"> Appareils électro-mécaniques 	<ul style="list-style-type: none"> Essayez d'éteindre tout appareil électro-mécanique qui puisse causer des brouillages du son (aspirateur, sèche-cheveux, etc.).
Impossibilité de comprendre la langue à l'écran en vue d'exploiter l'appareil	<ul style="list-style-type: none"> La langue incorrecte a été sélectionnée accidentellement 	<ul style="list-style-type: none"> Appuyez sur la touche  pour quitter le menu écran. Appuyez sur la touche  pour arriver au menu principal. Utilisez le curseur ▼ pour sélectionner la quatrième option du menu principal. Avec /  allez au niveau suivant du menu et avec  ► sélectionnez la langue correcte.
Le téléviseur ne répond pas à la télécommande	<ul style="list-style-type: none"> Polarité incorrecte des piles Piles déchargées 	<ul style="list-style-type: none"> Vérifiez la polarité des piles. Essayez de changer de piles.
Apparition occasionnelle des points rouges, bleus, verts et noirs à l'écran	<ul style="list-style-type: none"> Caractéristique des liquides 	<ul style="list-style-type: none"> Ce symptôme n'est pas problématique. L'afficheur à cristaux liquides a été construit grâce à une technologie de grande précision en vue de vous fournir des détails fins de l'image. Occasionnellement, quelques pixels inactifs pourraient apparaître à l'écran en tant que des points fixes rouges, bleus, verts ou noirs. Veuillez noter que cela n'affecte pas le rendement de votre appareil.
Image intermittente ou tremblotante en mode HD	<ul style="list-style-type: none"> L'authentification *HDCP a échoué (consultez le glossaire) 	<ul style="list-style-type: none"> Il y aura du bruit si l'authentification *HDCP de l'équipement numérique connecté (lecteur DVD ou la boîte de réglage) a échoué. Consultez le mode d'emploi de tout équipement numérique que vous connectez. Utilisez un câble standard HDMI à DVI.
Pas de son ou d'image, mais le voyant rouge du panneau avant est allumé	<ul style="list-style-type: none"> Le téléviseur est en mode veille 	<ul style="list-style-type: none"> Appuyez sur la touche  de votre télécommande.

Conseils de dépannage

Symptôme	Causes potentielles	Ce que vous pouvez faire
Je ne peux pas accéder au menu Installer	<ul style="list-style-type: none"> En mode AV, EXTERNE ou HD. 	<ul style="list-style-type: none"> IL N'Y A PAS d'accès au menu Installer lorsque les modes AV, EXTERNAL ou HD sont sélectionnés.
Les modes PC ne fonctionnent pas	<ul style="list-style-type: none"> Raccordements incorrects La source sélectionnée n'est pas correcte. Définition défectueuse de l'affichage Réglage incorrect de la carte graphique du PC 	<ul style="list-style-type: none"> Vérifiez si les raccordements sont corrects (voir « Utilisation en mode moniteur PC », page 14). (Pour plus de détails sur le raccordement à l'équipement PC, voir le « Guide de raccordements »). Vérifiez si la source est correctement sélectionnée. Appuyez sur la touche AV pour arriver à la liste des sources et sélectionnez la source correcte. Vérifiez si vous avez configuré l'ordinateur pour une définition d'affichage compatible (voir « Utilisation en mode moniteur PC », page 14) Vérifiez le réglage de la carte graphique du PC.
La couleur S-Video devient faible	<ul style="list-style-type: none"> Détection défectueuse du signal 	<ul style="list-style-type: none"> Vérifiez si le cordon d'alimentation est connecté correctement Appuyez sur la touche P +/- de la télécommande et naviguez en haut et en bas parmi les programmes.
Il y a une bande noire en haut et en bas de l'écran en mode PC	<ul style="list-style-type: none"> La fréquence de rafraîchissement du PC est trop élevée 	<ul style="list-style-type: none"> Modifiez la fréquence de rafraîchissement du PC à 60 Hz.

Glossaire

DVI (Digital Visual Interface) : Interface numérique standard créée par Digital Display Working Group (DDWG) et qui convertit les signaux analogiques en signaux numériques afin de s'adapter aux moniteurs analogiques et numériques.

VGA (Video Graphics Array) : système d'affichage graphique commun aux ordinateurs.

Signaux RVB : Il s'agit de 3 signaux vidéo : Rouge, Vert, Bleu, qui composent l'image. L'utilisation de ces signaux permet d'obtenir une meilleure qualité d'image.

Signaux S-VHS : Il s'agit de deux signaux vidéo séparés Y/C issus des standards d'enregistrement S-VHS et Hi-8. Les signaux de luminance Y (noir et blanc) et chrominance C (couleur) sont enregistrés séparément sur la bande. On obtient ainsi une meilleure qualité qu'avec la vidéo standard (VHS et 8 mm) où les signaux Y/C sont mélangés pour ne former qu'un seul signal vidéo.

Son NICAM : Procédé permettant de transmettre le son en qualité numérique.

16:9 : Désigne les proportions largeur/hauteur de l'écran. Les téléviseurs à écran large ont des proportions de 16/9, et les écrans traditionnels : 4/3.

HDMI (High-Definition Multimedia Interface) : Fournit une interface non comprimée, audio/vidéo numérique entre le téléviseur et tout équipement audio/vidéo équipé de HDMI, tel que boîtier décodeur, lecteur DVD et récepteur A/V. HDMI est compatible avec les vidéos à haute définition plus une audio numérique à deux canaux.

Système : Les images de télévision ne sont pas transmises de la même manière dans tous les pays. Il y a des standards différents : BG, DK, I, et LL'. Le réglage du système (p. 8) sélectionne ces standards différents. Ne pas confondre ces standards avec les codages couleurs PAL et SECAM. Pal est utilisé dans la plupart des pays de l'Europe, SECAM est utilisé en France, en Russie et dans la plupart des pays africains. Les Etats-Unis et le Japon utilisent un système différent appelé NTSC. Les entrées EXT1 et EXT2 lisent les enregistrements codés.

HDCP (High-bandwidth Digital-Content Protection) : HDCP chiffre la transmission du contenu numérique entre la source vidéo ou l'émetteur, comme l'ordinateur, le lecteur DVD, le boîtier décodeur et l'écran numérique ou le récepteur, comme le moniteur, la téléviseur ou l'appareil de projection.

Spécifications techniques

	37PFxxxx	42PFxxxx
Dimension de l'écran	940 mm (37")	1070 mm (42")
Sortie audio	2 x 15 W	2 x 15 W
Système TV Lecture vidéo	PAL, SECAM NTSC, PAL, SECAM	
Système sonore	Mono, Nicam Stereo, Virtual Dolby Surround	
Connectivité		
En arrière	Entrée antenne 75 Ω, Prise péritel 1, Prise péritel 2, HDMI 1, HDMI 2, Entrée du composant vidéo, DVI Entrée audio	
Latéral	Entrée audio, entrée vidéo, Entrée S-vidéo, Casque d'écoute	
Consommation	180 W	220 W
Consommation en mode veille	< 2 W	< 2 W
Dimensions de l'appareil (y compris le support)		
Largeur	1100 mm	1236 mm
Profondeur	240 mm	280 mm
Hauteur	657 mm	720 mm
Poids net (avec le support)	25 kg	42 kg

Tableau de référence des pays disponibles

Abréviation	Pays	Abréviation	Pays	Abréviation	Pays
A	Autriche	GR	Grèce	H	Hongrie
B	Belgique	I	Italie	HR	Croatie
CH	Suisse	IRL	Irlande	PL	Pologne
D	Allemagne	L	Luxembourg	RO	Roumanie
DK	Danemark	N	Norvège	RUS	Russie
E	Espagne	NL	Pays-Bas	SK	Slovaquie
F	France	P	Portugal	SLO	Slovénie
FI	Finlande	S	Suède	TR	Turquie
GB	Royaume-Uni	CZ	République tchèque	---	Autres

Hartelijk dank voor de aankoop van dit televisietoestel.

Deze handleiding is bedoeld om u te helpen bij de installatie en bediening van uw televisietoestel.

We raden u ten sterkste aan de handleiding zorgvuldig te lezen.

Inhoudsopgave

Veiligheidsinformatie	2
Voorbereiding/Hoe u begint	3
Televisietoetsen en aansluitingen	4
Toetsen van de afstandsbediening	5
Toetsen van de afstandsbediening (andere functies)	6
Snelle installatie	6
Sorteren van de zenders	7
Automatisch opslaan	7
Handmatig opslaan	8
Zenders een naam geven	8
Beeld- en geluidsinstellingen	9
Gebruik van de Contrast+ en de Ruisonderdrukking – functies	10
Timerfunctie	10
Gebruik van de PIP (Picture-in-Picture)-modus	11
Beeldformaten	12
Gebruik van de functies Smart Picture en Smart Sound	13
Gebruik van de Active Control-optie	13
Teletekst	14
Gebruik van de tv als computerscherm	15
Gebruik van de tv in HD (High Definition)-modus	16
Tips bij problemen	17
Verklarende woordenlijst	18
Specificaties	19



Hergebruik

De verpakking van dit product is voor recycling bestemd. Informeer bij de plaatselijke instanties hoe u de verpakking het beste kunt weggooien.



Weggoeien van uw oude product

Uw product is ontworpen en gefabriceerd met materialen en onderdelen van hoge kwaliteit, die kunnen worden gerecycled en hergebruikt. Wanneer het doorgekruiste symbool van een klike op een product staat, betekent dit dat het product valt onder de Europese Richtlijn 2002/976/EC.

Laat u a.u.b. informeren over het plaatselijke systeem voor gescheiden afvalverwerking van elektrische en elektronische producten.

Volg a.u.b. de voor u geldende lokale regels op en gooi uw oude producten niet weg bij uw normale huishoudelijke afval. Door uw product op de juiste wijze weg te gooien, helpt u schade aan het milieu en negatieve gevolgen voor de volksgezondheid te voorkomen.

Veiligheidsinformatie

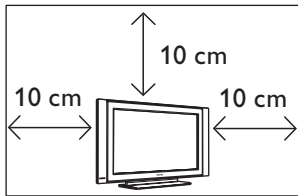

Laat ten minste 10 cm rondom het televisietoestel vrij voor voldoende ventilatie. Plaats het toestel op een stabiele, vlakke ondergrond. Bedek nooit de ventilatiegaten van de tv met een doek of andere materialen. Dit kan oververhitting veroorzaken. Steek geen voorwerpen in de ventilatiegaten. Indien er metaal of brandbare voorwerpen in deze gaten worden gestoken, kan dit brand of een elektrische schok veroorzaken.

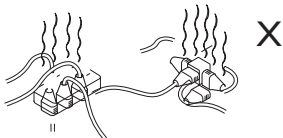

Sluit niet te veel apparaten aan op hetzelfde stopcontact; hierdoor kan overbelasting optreden en neemt de kans op brand of een elektrische schok toe.

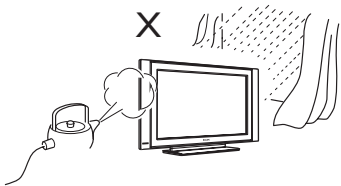

Om risico's op brand of elektrische schokken te voorkomen, mag uw tv niet worden blootgesteld aan regen of vocht.

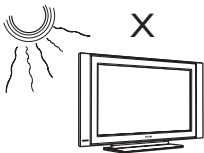

Plaats uw televisietoestel niet in direct zonlicht of nabij warmtebronnen.

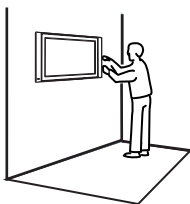

De bevestiging van de tv aan de muur moet uitgevoerd worden door een gekwalificeerde monteur/reparateur. Een slechte of verkeerde plaatsing kan het toestel onveilig maken.



Gebruik voor reiniging van het oppervlak of het beeldscherm van het toestel een absorberende (katoenen) doek of andere zachte materialen, zoals bijv. een zeem. Gebruik een doek die niet te nat is. Geen aceton, toluen of alcohol gebruiken om de tv te reinigen. Trek uit voorzorg het netsnoer uit het stopcontact.

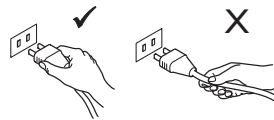

Pak daartoe het netsnoer bij de stekker vast. Trek niet aan het snoer zelf. Gebruik alleen een goed aangesloten stopcontact. Steek de stekker volledig in het stopcontact. Indien de stekker loszit, kan deze gaan vonken en ontstaat er brand.

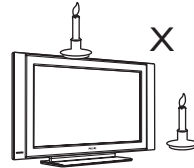

Er mogen geen voorwerpen met open vuur (kaarsen) op of naast het toestel worden geplaatst.

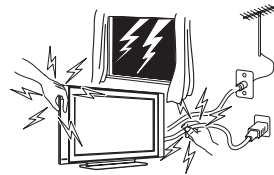

Raak voor uw eigen veiligheid geen enkel onderdeel van de tv, stroomkabel of antennekabel aan tijdens onweersbuien.



Zet geen met water gevulde vaas op de tv. Als er water in het toestel terechtkomt, kan dit een elektrische schok veroorzaken. Zet het toestel niet aan wanneer er water in is gelopen. Laat het toestel onmiddellijk door een gekwalificeerde monteur nakijken.

Vorbereiding/Hoe u begint

1 Plaatsing van het televisietoestel

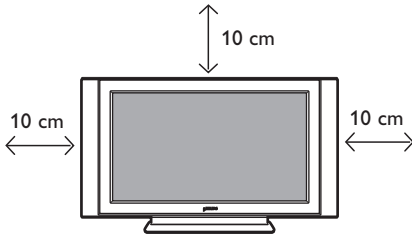

Plaats uw televisietoestel op een stevige en stabiele ondergrond, waarbij u een ruimte van 10 cm rondom het toestel vrij laat.

2 Aansluitingen

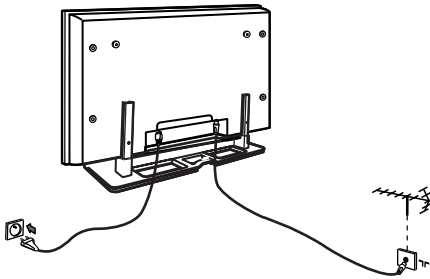

- Steek de antennestekker in de 75 Ω ingang onderaan het toestel.
- Steek de stekker van het netsnoer in een wandstopcontact (220–240 V 50/60 Hz).

OPMERKING

Meer informatie over andere aansluitingen vindt u in de “AANSLUITINGSHANDLEIDING”

3 Gebruik van de afstandsbediening

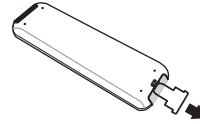

Verwijder het plastic beschermlijpje van de batterij, teneinde de afstandsbediening te activeren.

4 Televisie Inschakelen

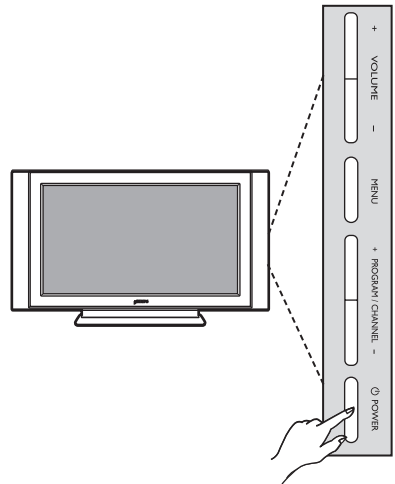

- Druk op de **POWER** knop om de televisie aan te zetten. Een groen indicatielampje gaat branden en het scherm licht op.
- Als de tv in de stand-bystand blijft (rood lampje) drukt u op de toets **PROGRAM +/-** op het bedieningspaneel of op **P +/-** op de afstandsbediening.

Televisietoetsen en aansluitingen

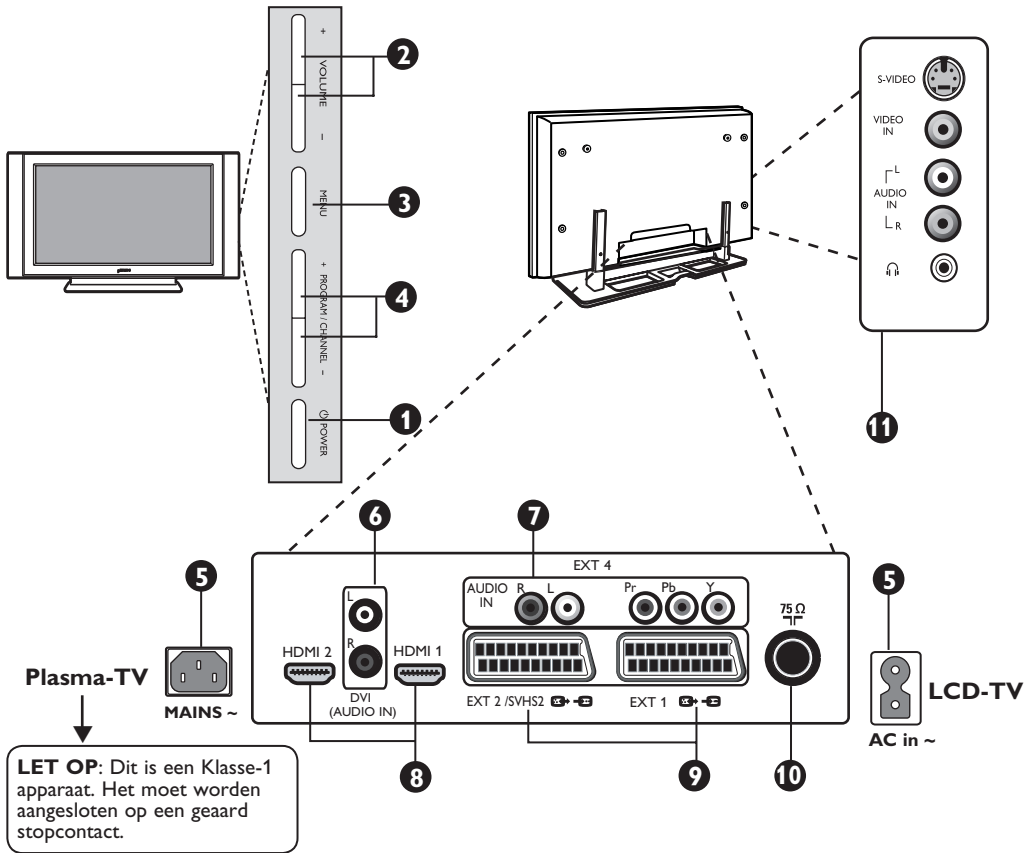

- 1 POWER** : om de tv aan of uit te zetten.
Opmerking: Het apparaat blijft onder stroom, zelfs wanneer het is uitgeschakeld met de Aan/Uit-knop.
- 2 VOLUME** $-/+$: om de geluidsterkte te regelen.
- 3 MENU**: om menu's op te roepen of te sluiten. Met de toetsen PROGRAM/CHANNEL $-/+$ kunt u een onderwerp in het menu selecteren, en met de toetsen VOLUME $-/+$ kunt u in het geselecteerde onderwerp wijzigingen aanbrengen.
- 4 PROGRAM/CHANNEL** $-/+$: om zenders te selecteren.
- 5 Netsnoeraansluiting:** Steek de stekker van het netsnoer in een wandstopcontact.
- 6 DVI Audio-ingang:** voor het aansluiten van een HD (High Definition)-apparaat of een computer met DVI-uitgang.
- 7 Component Video-ingangen/ Audio-ingangen:** Om toestellen zoals een dvd en een set-top-box met dezelfde aansluitingen aan te sluiten. Verbind de audio- en componentvideo-ingangen van de tv met de uitgangen van het toestel.
- 8 HDMI 1/HDMI 2-ingangen:** voor de aansluiting van set-top-boxes, een dvd-speler/recorder, een HD-apparatuur of een pc.
- 9 EXT1-en EXT2/SVHS2-aansluitingen:** voor de aansluiting van toestellen zoals een dvd-speler/recorder, een videorecorder of een decoder met SCART-aansluiting.
- 10 Tv-antenne-ingang:** Steek de antennestekker in de 75 Ω -ingang.
- 11 Aansluitingen** aan de zijkant: om toestellen zoals bijv. een camera of camcorder aan te sluiten. Hier kunt u ook uw hoofdtelefoon aansluiten voor uw persoonlijke luistergenot.

OPMERKING
Meer informatie over andere aansluitingen vindt u in de AANSLUITINGSHANDLEIDING

Toetsen van de afstandsbediening

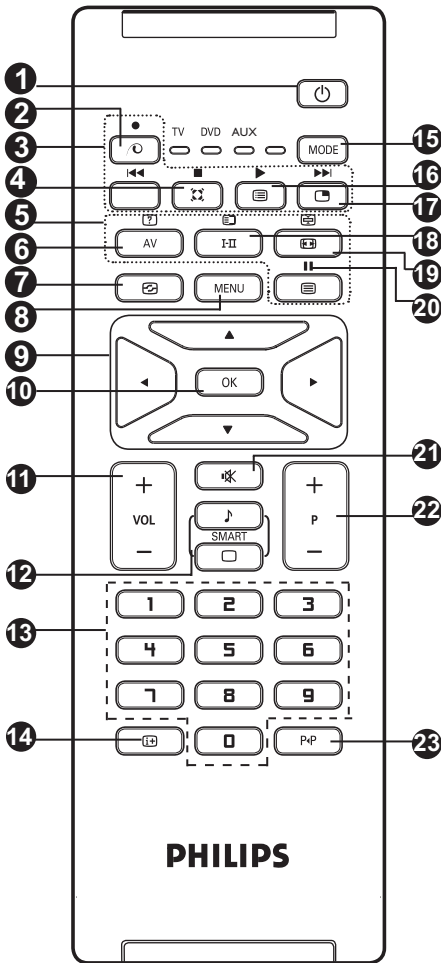

- 1** **Wachtstand (Stand-by)**
Om de televisie in de stand-bystand te zetten. Druk op de toetsen , tot of **P +** of **AV**-toets om het televisietoestel weer aan te zetten.
- 2** *Niet-gebruikte toets in tv-modus*
- 3** **DVD/AUX** (zie pagina 6).
- 4** **Surround Sound**
Om het surround sound-effect in/uit te schakelen. Bij stereo wekt dit de indruk dat de luidsprekers verder uit elkaar staan. Voor modellen met Virtual Dolby Surround kunt u van Dolby Surround Pro Logic-geluidseffecten genieten.
- 5** **Toetsen voor teletekst** (zie pagina 14)
- 6** **AV**
Om de Bronlijst weer te geven waarin u een tweede tv of randapparaten kunt selecteren, die zijn aangesloten op EXT1, EXT2/SVHS2, EXT3/SVHS3, EXT4, HDMI-1 of HDMI-2.

- 7** **Active Control** (Zie pagina 13).
- 8** **MENU**
Om de tv-menu's op te roepen of te verlaten.
- 9** **Cursors**
Deze 4 toetsen worden gebruikt om onderwerpen van menu's te selecteren en te wijzigen.
- 10** **OK**
Bevestigt een selectie.
- 11** **Volume (- VOL +)**
Om de geluidsterkte te regelen.
- 12** **Smart Picture/Smart Sound**
Wordt gebruikt om toegang te krijgen tot een reeks voorinstellingen van beeld en geluid (zie pagina 13).
- 13** **0/9 Cijfertoetsen** /
Om direct een zender te kiezen. Voor een zendernummer met 2 cijfers moet het tweede cijfer worden ingedrukt voordat het streepje verdwijnt.
- 14** **Scherminformatie**
Om het programmanummer, de geluidsmodus, de resterende tijd of de sleep-timer en de *indicator van de signaalsterkte aan of uit te zetten.
- 15** **Mode**
Kies tussen tv-, dvd- en AUX-modus (zie "Afstandsbediening-andere functies" op pagina 6).
- 16** **Programmalijst**
Om de lijst met programma's weer te geven/te wissen. Gebruik de toetsen om een programma te selecteren en de toets om uw keuze te activeren.
- 17** **Picture-in-Picture**
Een PIP-scherm op uw tv-scherm afbeelden (zie pagina 10 over hoe de PIP-functionaliteit te gebruiken).
- 18** **Geluidsmodus**
Wordt gebruikt om zenders van **Stereo** en **Nicam Stereo** naar **Mono** te schakelen, of om bij tweetalige zenders te kiezen tussen **Dual I** of **Dual II**. De **Mono**-aanduiding is rood wanneer er geen andere keuze is.
- 19** **Schermafmaat** (zie pagina 12).
- 20** **DVD/AUX** (zie pagina 6).
- 21** **Afzetten van het geluid**
Druk hierop om het geluid uit of in te schakelen.
- 22** **TV-zenders selecteren (- P +)**
Om de vorige of volgende zender te kiezen. Het zendernummer en de geluidsmodus worden een paar seconden in het scherm weergegeven. *Bij sommige tv-uitzendingen verschijnt de titel van het programma onder in het scherm.*
- 23** **Vorige/Volgende zender**
Om te schakelen tussen de laatst bekeken en de huidige zender.

* De indicator van de signaalsterkte toont enkel de signaalsterkte van de uitzending op het kanaal waar u naar aan het kijken bent.

Toetsen van de afstandsbediening (andere functies)











De afstandsbediening maakt het mogelijk om de hoofdfuncties van bepaalde Philips dvd-modellen te besturen.

OPMERKING: Functies niet beschikbaar voor Philips dvd-r-toestellen.

Druk op de **MODE** -toets om de gewenste modus te selecteren: **DVD** of **AUX**.

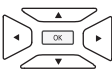
Het indicatielampje van de afstandsbediening licht op om de geselecteerde modus aan te duiden. Het gaat automatisch weer uit na 20 seconden wanneer er verder niets gedaan wordt. De modus gaat automatisch weer over op tv-modus.

De volgende toetsen zijn operationeel, al naargelang het toestel:

	stand-by		pauze
	snel terugspoelen		menu openen en sluiten
	stop		keuze van de programma's
	afspelen		navigatie en instellingen, bevestigen
	snel doorspoelen		t/m cijfertoetsen
	opname		

Plug & Play

Snelle installatie

Wanneer u het televisietoestel voor het eerst aanzet, verschijnt er een menu op het scherm. In dit menu moet u het land en de taal van de menu's kiezen:

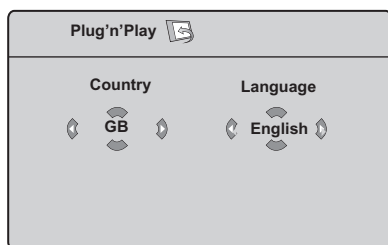

OPMERKING

Als het bovenstaande menu niet verschijnt, ga dan door met het instellen van de zenders volgens de methode **Automatisch opslaan** (zie pagina 7). Indien het bovenstaande menu wordt weergegeven, volgt u de volgende stappen.

- 1 Gebruik de toetsen **▲ ▼** op de afstandsbediening om uw land te kiezen en bevestig met de toets **OK**. Als uw land niet in de lijst voorkomt, selecteert u "...". Raadpleeg de "Tabel van landen die kunnen worden gekozen" op pagina 19.
- 2 Gebruik de toets **▶** om naar de modus Taal te gaan en kies uw taal met de toetsen **▲ ▼**.
- 3 Bevestig de taalkeuze met de toets **OK**.
- 4 Gebruik de toets **▶** om het zoeken te starten.

Het zoeken start nu automatisch. Alle beschikbare tv-zenders worden in het geheugen opgeslagen. Dit duurt een paar minuten. Op het scherm ziet u hoe het zoeken vordert en hoeveel zenders er gevonden zijn. Na afloop verdwijnt het menu.

Belangrijk: Om het zoekmenu te verlaten of om het zoeken te onderbreken voor het afgerond is, drukt u op de **MENU** -toets. Wanneer u het zoeken onderbreekt tijdens het automatische vastleggen, zullen niet alle kanalen opgeslagen worden. Opdat alle kanalen worden opgeslagen, moet u het toestel opnieuw volledig automatisch laten zoeken.

OPMERKING

De functie ATS (Automatisch afstemsysteem)

Als een zender of kabelnetwerk het automatische sorteersignaal uitzendt, dan worden de zenders op de juiste manier genummerd. In dit geval is de installatie volledig. Indien dit niet het geval is, dient u het menu **Sorteren** te gebruiken om de zenders het juiste nummer te geven.

De functie ACI (Automatische zenderinstallatie)

Indien een kabelnetwerk of zender wordt gedetecteerd met eigen uitzending van ACI, dan verschijnt er een zenderlijst. Zonder uitzending van ACI worden de zenders genummerd volgens uw selectie van taal en land. U kunt het Sorteermenu gebruiken om ze opnieuw te nummeren. Sommige zenders of kabelnetwerken zenden hun eigen sorteerparameters uit (regio, taal, enz.). Geef in dat geval uw keuze aan met de toetsen **▲ ▼** en bevestig met de toets **▶**.

Sorteren van de zenders

- 1 Druk op de toets **MENU**. Het tv menu verschijnt op het scherm.

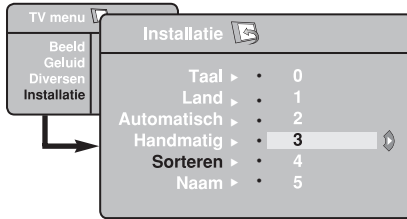

- 2 Selecteer met de toets **▼** het menu **Installatie**, en vervolgens de toets **►/OK** om in het menu **Installatie** te gaan.

- 3 Gebruik de toets **▼** om **Sorteren** te selecteren en de toets **►/OK** om in de sorteermodus te gaan.
- 4 Selecteer de zender die u wilt verplaatsen met de toetsen **▲▼**, en ga met de toets **►/OK** in de sorteermodus (De pijlcursor wijst nu naar links).
- 5 Gebruik de toetsen **▲▼** om het nieuwe zendernummer te selecteren en de toets **◀/OK** om uw keuze te bevestigen. (De pijlcursor wijst naar rechts en het sorteren is gereed).
- 6 Herhaal de stappen **4** en **5** zo vaak als er zendernummers opnieuw genummerd moeten worden.
- 7 Druk op de toets **i+** om het menu te verlaten.

Automatisch opslaan

- 1 Druk op de toets **MENU**.
- 2 Selecteer met de toets **▼** het menu **Installatie**, en vervolgens de toets **►/OK** om in het menu **Installatie** te gaan (**Taal** is geaccentueerd).

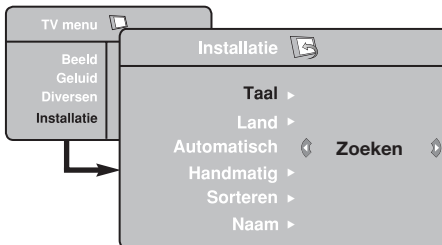

- 3 Voordat u verder gaat met het automatisch opslaan van de zenders, selecteert u eerst het gewenste menu ***Taal** met de toetsen **◀►**.

- 4 Selecteer vervolgens **Land** met de toets **▼** en gebruik de toetsen **◀►** om het gewenste land te kiezen.
- 5 Selecteer met de toets **▼** het menu **Automatisch**, en vervolgens de toets **►/OK** om het automatisch zoeken van de zenders te starten. Alle beschikbare tv-zenders worden in het geheugen opgeslagen. Dit duurt een paar minuten. Op het scherm ziet u hoe het zoeken vordert en hoeveel zenders er gevonden zijn.
- 6 Wanneer het zoeken is voltooid, drukt u op de **i+**-toets om het menu te verlaten.

Belangrijk: Om het zoekmenu te verlaten of om het zoeken te onderbreken voor het afgerond is, drukt u op de **i+**-toets. Wanneer u het zoeken onderbreekt tijdens het automatische vastleggen, zullen niet alle kanalen opgeslagen worden. Opdat alle kanalen worden opgeslagen, moet u het toestel opnieuw volledig automatisch laten zoeken.

* De taal selecteren

Indien u om een of andere reden de verkeerde taal hebt geselecteerd en deze niet voor de bediening van uw toestel kunt gebruiken, doet u het volgende om terug te gaan naar de gewenste taal:

- druk op de toets **i+** om het huidige menu te verlaten.
- druk op de toets **MENU** om in het tv-menu te gaan

- druk herhaaldelijk op de toets **▼** tot het **VIERDE** onderwerp in het tv-menu geaccentueerd is.
- druk op de toets **►/OK** om naar het menu **Installatie** te gaan
- druk op de toetsen **◀►** om de gewenste taal te selecteren (het menu verschijnt nu in de gekozen taal). U kunt doorgaan met het automatisch installeren van de tv-zenders.

Handmatig opslaan

Met dit menu kunt u de zenders één voor één opslaan.

- 1 Druk op de toets **MENU**.
- 2 Selecteer met de toets **▼** het menu **Installatie**, en vervolgens de toets **►/OK** om in het menu **Installatie** te gaan.
- 3 Gebruik de toets **▼** om **Handmatig** te selecteren, en de toets **►/OK** om in het menu **Handmatig** te gaan.
- 4 Gebruik de toetsen **▲ ▼** om de onderwerpen in het menu **Handmatig opslaan** te wijzigen of te activeren.

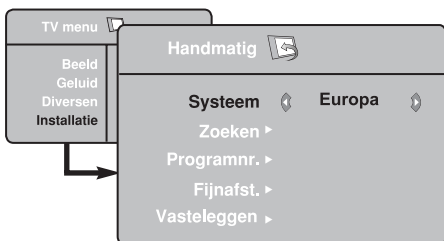

- 5 **Systeem:** Gebruik de toetsen **◀ ▶** om **Europa** (automatisch zoeken*), **Frankrijk** (LL-norm), **GB** (I-norm), **West Europa** (BG-norm) of **Oost Europa** (DK-norm).

* Behalve voor Frankrijk (LL-norm). Voor Frankrijk moet verplicht de keuze **France** worden gemaakt.

- 6 **Zoeken:** Druk op de toets **►/OK**. Het zoeken begint. Zodra een programma is gevonden, stopt het zoeken en wordt de zendernaam weergegeven (indien beschikbaar). Ga naar de volgende stap. Indien u de frequentie van de gewenste zender kent, dan kunt u het nummer ervan rechtstreeks invoeren met behulp van de toetsen **0** tot **9**. *Indien er geen zender wordt gevonden, zie dan "Tips bij Problemen" op pagina 17 en 18.*

- 7 **Programnr.:** Voer het gewenste nummer in met de toetsen **0** tot **9** of **◀ ▶**.
- 8 **Fijnafst.:** Als de ontvangst niet bevredigend is, stel dan de ontvanger fijner af met de toetsen **◀ ▶**.
- 9 **Vastleggen:** Druk op **►/OK** om de wijziging op te slaan. De zender is nu in het geheugen opgeslagen.
- 10 Herhaal de stappen **6** tot **9** voor elke zender die moet worden opgeslagen.
- 11 Om naar het vorige menu terug te keren, drukt u op de **MENU**-toets.
- 12 Druk op de toets **◀/+** om het menu te verlaten.

Zenders een naam geven

Indien u dit wenst, kunt u een naam geven aan de tv-zender.

- 1 Druk op de toets **MENU**.
- 2 Selecteer met de toets **▼** het menu **Installatie**, en vervolgens de toets **►/OK** om in het menu **Installatie** te gaan.

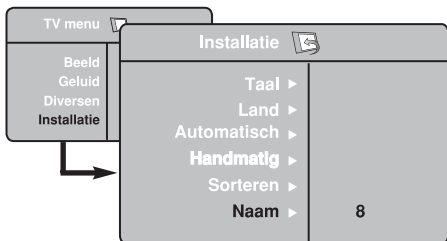

- 3 Gebruik de toets **▼** om **Naam** te selecteren, en de toets **►/OK** om in de naammodus te gaan.
- 4 Gebruik de toets **▲ ▼** om de zender te selecteren die u een naam wilt geven, en de toets **►/OK** om in de benamingsmodus te gaan.
- 5 Selecteer de lettertekens met de toetsen **▲ ▼**. Selecteer de lettertekens met de toetsen **◀ ▶** om in het naamveld van de ene naar de andere positie te gaan.
- 6 Druk op **◀/OK** tot de naam rechts bovenaan in de hoek van het tv-scherm verschijnt. De naam is nu in het geheugen opgeslagen.

Beeld- en geluidinstellingen

- 1 Druk op de toets **MENU**.
- 2 Gebruik de toetsen **▲ ▼** om **Beeld** of **Geluid** te selecteren.
- 3 Gebruik de toetsen **◀ ▶**/**OK** om in het menu **Beeld** of het menu **Geluid** te gaan.

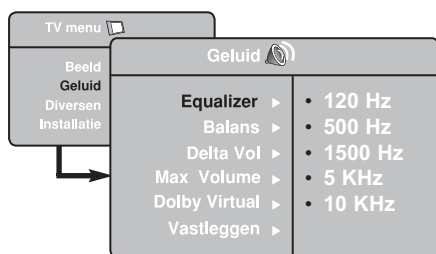
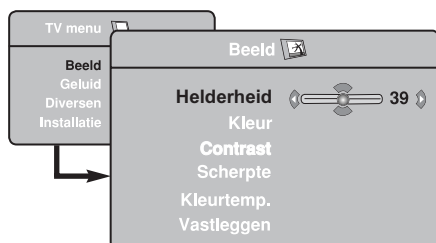

- 4 Gebruik de toetsen **▲ ▼** om een instelling van **Beeld** of **Geluid** te selecteren en de toets **◀ ▶** om af te regelen.
- 5 Om naar het vorige menu terug te keren, drukt u op de **MENU**-toets.
- 6 Om naar het vorige menu terug te keren, drukt u op de **i+**-toets.

Beschrijving van de Beeldinstellingen

Helderheid: om de helderheid van het beeld in te stellen.

Kleur: om de kleurintensiteit in te stellen.

Contrast: om het verschil tussen de lichte en de donkere kleuren in te stellen.

Scherpte: om de scherpte te vergroten of te verminderen, zodat details in het beeld beter te zien zijn.

Kleurtemp.: om de kleurweergave in te stellen: Koel (blauwer), Normaal (uitgebalanceerd) of Warm (roder).

Vastleggen: om de instellingen en wijzigingen van het beeld in het geheugen op te slaan.

Beschrijving van de geluidinstellingen

Equalizer: om de frequenties af te regelen (van lage tonen: 120 Hz tot hoge tonen: 10 KHz).

Balans: om het geluid evenwichtig over de linker- en rechterluidsprekers te verdelen.

Delta Vol: dit wordt gebruikt om de volumeverschillen te compenseren, die tussen de verschillende zenders of EXT-aansluitingen kunnen bestaan. **Opmerking:** Het geluid bij programma's 0 tot 40 moet individueel worden geregeld. Bij programma 41 en hoger is deze instelling gemeenschappelijk.

Max. Volume: deze instelling wordt gebruikt om de abrupte toename van geluid af te vlakken, met name bij het overschakelen naar andere zenders of bij reclamespots.

Dolby Virtual: Om het surround sound-effect te activeren/uit te schakelen.

Met de toets **⏏** heeft u ook toegang tot deze instellingen.

Vastleggen: om de geluidinstellingen in het geheugen op te slaan.

Gebruik van de Contrast+ en de Ruisonderdrukking – functies

- 1 Druk op de toets **MENU**.
- 2 Selecteer met de toets **▼** het menu **Diversen**, en vervolgens de toets **▶/OK** om in het menu **Diversen** te gaan.
- 3 Gebruik de **▲ ▼**-toetsen om **Contrast+** of **Ruisonderdrukking** te selecteren en de **◀ ▶**-toetsen om **Aan** of **Uit** te kiezen.
- 4 Om naar het vorige menu terug te keren, drukt u op de **MENU**-toets.
- 5 Druk op de toets **i+** om het menu te verlaten.

Beschrijving van de Diversen-instellingen

Contrast+:

- optimaliseer het algehele beeldcontrast zodat het beeld verbetert.
- selecteer de optie **Aan** om de functie te activeren.

Ruisonderdrukking:

- vermindert beeldruis (sneeuw) als gevolg van een slechte ontvangst
- Selecteer **Aan** om deze optie te activeren.

Timerfunctie

Met dit menu kunt u de televisie als wekker gebruiken.

- 1 Druk op de toets **MENU**.
- 2 Selecteer met de cursor het menu **Diversen** en vervolgens **Timer**:



- 3 **Slaapstand:** voor het instellen van de tijdsduur waarna automatisch naar de wachtstand wordt overgeschakeld.
- 4 **Tijd:** voer de tijd in.
Opmerking: de tijd wordt automatisch geactualiseerd met de teletekstinformatie van het programma op nr. 1. Indien dit programma geen teletekst heeft, dan kan de tijd niet worden aangepast.

- 5 **Starttijd:** voer het starttijdstip in.
- 6 **Stoptijd:** voer het eindtijdstip in.
- 7 **ProgramNr.:** voer het nummer in van het programma dat u voor de wekfunctie wilt gebruiken.
- 8 **Aan: hier kunt u het volgende instellen:**
 - Een keer om u éénmaal te wekken,
 - Dagelijks om dagelijks te wekken,
 - Stop om de wekfunctie uit te schakelen.
- 9 Druk op **⏻** om de tv in de wachtstand te zetten. Op de geprogrammeerde tijd gaat de tv vanzelf aan.
Laat u de tv aan staan, dan zal die alleen op de aangegeven tijd van programma wisselen (en overgaan op de wachtstand stoptijd).

Gebruik van de PIP (Picture-in-Picture)-modus

Met de **PIP** (Picture-in-Picture) functionaliteit kunt u een PIP-scherm weergeven van de **pc** (personal computer) of van een **HD** (Hoge Definitie)-toestel terwijl u naar een televisieprogramma kijkt.

BELANGRIJK

Om een **PIP**-scherm van uw **pc** weer te geven, moet u het volgende doen:

De **HDMI 1**- of **HDMI 2**-aansluiting moet verbonden worden aan de **DVI**-uitgang van de **pc**. Gebruik een **HDMI-DVI**-adapterkabel om deze verbinding te maken.

Om een **PIP**-scherm van **HD** -toestellen weer te geven moet u het volgende doen:

De **HDMI 1**- of **HDMI 2**-aansluiting moet verbonden worden aan de **HDMI**-uitgang van het **HD**-toestel.

OPMERKING

- Terwijl u tv kijkt kunt u slechts een PIP-scherm weergeven van één enkele bron.
- Ga naar het PIP-menu en selecteer **HDMI**. Zie hieronder hoe naar het PIP-menu te gaan.
- Selecteer **HDMI 1** of **HDMI 2** naargelang de aansluiting.

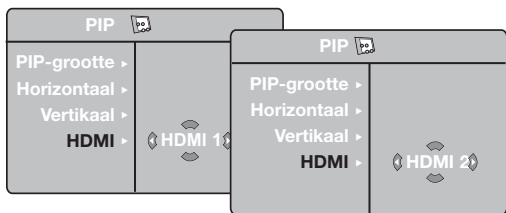

Toegang tot het PIP-scherm via het PIP-menu

Opmerking: Dit is enkel mogelijk wanneer een PIP-sigitaal gedetecteerd wordt.

- 1 Druk op de **[MENU]**-toets om het hoofdmenu op te roepen.
- 2 Selecteer **Diversen** met de **▲ ▼**-toets en open het **Diversen**-menu met de **▶/OK**-toets.

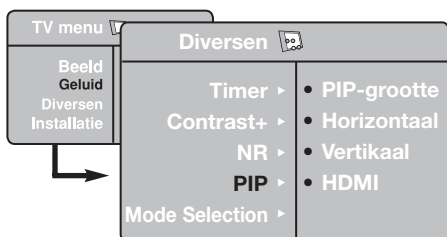

- 3 Gebruik de **▲ ▼**-toetsen om **PIP** te selecteren.
- 4 Gebruik de **▶/OK**-toets om het **PIP**-menu te openen.

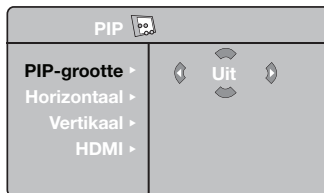

- 5 Gebruik de **▲ ▼**-toetsen om opties uit het **PIP**-menu te selecteren.
- 6 Gebruik de **◀ ▶ ▲ ▼**-toetsen om opties uit het **PIP**-menu te openen; verander de nodige instellingen of opties.
- 7 Om het PIP-scherm te verlaten, selecteert u **PIP-grootte** en daarna **Uit**.

Definities van de opties in het PIP-menu

PIP-grootte: Selecteer de PIP-grootte (**Uit, Klein, Medium, Groot, Beeld-naast-Beeld**).

Horizontaal: Beweeg het PIP-scherm horizontaal van links naar rechts en omgekeerd.

Vertikaal: Beweeg het PIP-scherm verticaal van boven naar onder en omgekeerd.

HDMI: Wanneer **HDMI 1** en **HDMI 2** beide zijn aangesloten, kunt u slechts één bron selecteren, **HDMI 1** of **HDMI 2**.

Het PIP-scherm openen via de PIP-toets

Opmerking: Dit is enkel mogelijk wanneer een PIP-sigitaal gedetecteerd wordt.

- 1 Druk op de **[PIP]**-toets van de afstandsbediening om het PIP-scherm weer te geven. Een klein PIP-scherm zal op uw tv-scherm verschijnen.
- 2 Druk een tweede keer op de **[PIP]**-toets om van het kleine PIP-scherm naar een middelgroot scherm te gaan.
- 3 Druk een derde keer op de **[PIP]**-toets om van het middelgrote PIP-scherm naar het grote PIP-scherm te gaan.
- 4 Druk een vierde keer op de **[PIP]**-toets om van het grote PIP-scherm over te gaan naar een Beeld-naast-Beeld (aan de ene kant een tv-scherm en het PIP-scherm aan de andere kant).
- 5 Druk een vijfde maal op de **[PIP]**-toets om het PIP-scherm te verlaten.

OPMERKING

Meer informatie over aansluitingen van pc en Hoge-Definitietoestellen vindt u in de AANSLUITINGSHANDLEIDING.

Beeldformaten

De beelden die u ontvangt kunnen in de formaten 16:9 (breedbeeld) of 4:3 (traditionele beeldgrootte) worden uitgezonden. Beelden van het formaat 4:3 hebben soms een zwarte balk aan de linker- en rechterzijde van het scherm. Met de beeldformaat functie kunt u de beeldweergave optimaliseren.

Druk op de toets  (of ◀ ▶) om de verschillende modi te kiezen. Dit tv-toestel is ook uitgerust met een automatische beeldformaat schakeling, die het juiste beeldformaat selecteert als de specifieke signalen samen met de programma's worden uitgezonden.

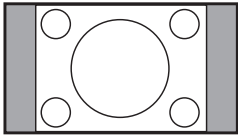

4:3

Het beeld wordt weergegeven in formaat 4:3, en een zwarte balk is zichtbaar aan weerskanten van het beeld.

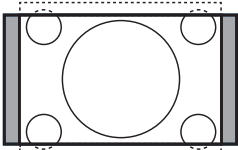

Zoom 14:9

Het beeld wordt uitvergroot tot formaat 14:9; een smalle zwarte balk blijft zichtbaar aan weerskanten van het beeld.

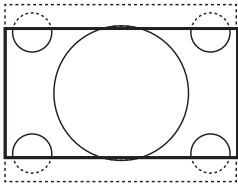

Zoom 16:9

Het beeld wordt uitvergroot tot formaat 16:9. Deze modus wordt aanbevolen wanneer er beelden worden weergegeven die boven en onder zwarte balken bevatten (letterbox-formaat).

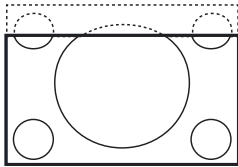

Ondertitel Zoom

Deze modus wordt gebruikt om beelden met formaat 4:3 over het volledige scherm te laten weergeven, terwijl de ondertitels zichtbaar blijven.

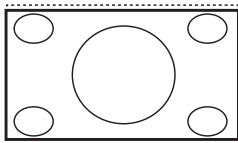

Superzoom

Deze modus wordt gebruikt om beelden met formaat 4:3 over het volledige scherm te laten weergeven, terwijl de ondertitels zichtbaar blijven.

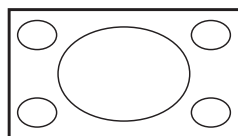

Breedbeeld

Met deze mode stelt u de goede verhoudingen in van beelden die in 16:9 worden uitgezonden.

Pas op: in dit formaat worden 4:3 beelden vervormd weergegeven.

Gebruik van de functies Smart Picture en Smart Sound

De functie **Smart Picture** biedt u de mogelijkheid te kiezen uit 5 beeldinstellingen, namelijk: **Warm**, **Natuurlijk**, **Zacht**, **Multi Media** en **Persoonlijk**.

Druk herhaaldelijk op de toets  om door de instellingen te lopen, zodat u de door u gewenste stand kunt selecteren.

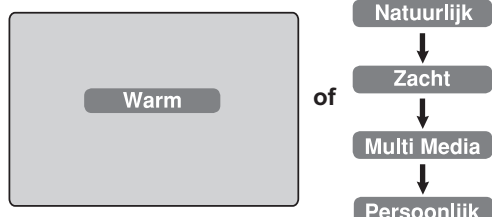

De functie **Smart Sound** biedt u de mogelijkheid te kiezen uit 4 geluidsinstellingen, namelijk: **Theatre**, **Muziek**, **Spraak**, en **Persoonlijk**.

Druk herhaaldelijk op de toets  om de instellingen te doorlopen, zodat u de door u gewenste stand kunt selecteren.

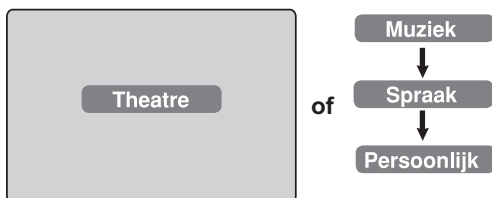

Beschrijving van de Beeldinstellingen

- Warm** : Heldere en scherpe beeldinstellingen, die geschikt zijn voor een lichte omgeving, en voor demonstraties om de kwaliteit van de tv te tonen.
- Natuurlijk** : Richtlijn voor gebruik in huiskamers en bij middelmatige signalen.
- Zacht** : Bedoeld voor signalen van slechte kwaliteit. Geschikt voor gebruik in huiskamers.
- Multi Media** : Prima geschikt voor gebruik in winkels en bij demonstraties met signalen van slechte kwaliteit. Ook geschikt voor grafische toepassingen.
- Persoonlijk** : De beeldinstellingen zijn ingesteld volgens uw wensen.

Beschrijving van de geluidsinstellingen

- Theatre** : Benadrukt de dynamiek (Bass en Treble zijn extra versterkt).
- Muziek** : De nadruk ligt op de lage tonen (Bass is extra versterkt).
- Spraak** : De nadruk ligt op de hoge tonen (Treble extra versterkt).
- Persoonlijk** : De geluidsinstellingen zijn ingesteld volgens uw wensen.

OPMERKING: De instelling **Persoonlijk** wordt met behulp van de menu's voor Beeld/Geluid in het hoofdmenu ingesteld. Dit is de enige instelling van Smart Picture/Smart Sound die veranderd kan worden. Alle andere instellingen zijn fabrieksinstellingen.

Gebruik van de Active Control-optie

De **Active Control** optie past het beeld voortdurend en automatisch aan om een optimale beeldkwaliteit te verkrijgen, ongeacht de signaalsterkte.

- 1 Druk herhaaldelijk op de -toets om te scrollen tussen **Active Control Uit** en **Active Control Aan**.

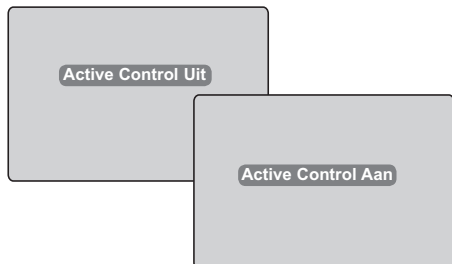

- 2 Selecteer de optie **Active Control Aan** om de Active Control te activeren.
- 3 Selecteer de optie **Active Control Uit** om de Active Control uit te schakelen.

Teletekst

Teletekst is een door bepaalde zenders uitgezonden informatiesysteem dat kan worden geraadpleegd als een krant. Teletekst biedt ook toegang tot ondertitels voor doven of slechthorenden of kijkers die niet bekend zijn met de taal van een uitzending (kabelnetwerken, satellietzenders, enz.).

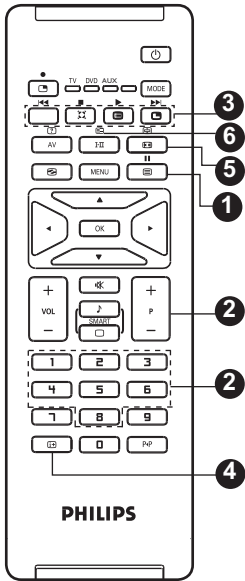

1 Teletekst aanzetten



2 Een pagina kiezen



3 Rechtstreekse toegang tot de rubrieken



4 Inhoud



5 Weergave van subpagina's



6 Dubbele pagina's teletekst



7 Verborgen informatie



8 Een pagina vergroten



9 Favoriete pagina's

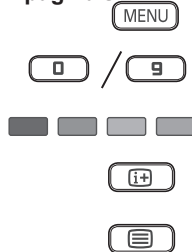

Oproepen en verlaten van teletekst. De pagina met de hoofdindex geeft een lijst van rubrieken die kunnen worden geraadpleegd. Iedere rubriek heeft een paginanummer van drie cijfers. Als het gekozen kanaal geen teletekst uitzendt, dan verschijnt de aanduiding 100 en het scherm blijft donker (verlaat in dit geval teletekst en kies een ander kanaal).

Toets met de toetsen 0 tot 9 of de toetsen P +/- het nummer van de gewenste pagina in. Voorbeeld: voor pagina 120, voert u 120 in. Het nummer wordt in de linkerbovenhoek van het scherm weergegeven. Als de pagina gevonden is, stopt de teller met zoeken. Herhaal deze handeling om een andere pagina te bekijken. Indien de teller blijft zoeken, betekent dit dat de pagina niet wordt uitgezonden. Kies in dit geval een ander paginanummer.

Onderaan op het scherm staan gekleurde velden. De 4 gekleurde toetsen worden gebruikt om de rubrieken of bijbehorende pagina's op te roepen. De gekleurde velden knippen als de rubriek of de pagina nog niet beschikbaar is.

Hiermee keert u terug naar de inhoudspagina (meestal pagina 100).

Bepaalde pagina's bevatten subpagina's die automatisch op volgorde worden weergegeven. Druk op de (INFO) toets om de subpagina vast te houden en druk nogmaals op de toets om verder te gaan. Gebruik de toetsen < > om de vorige of de volgende onderliggende pagina te selecteren.

Geen functie. Niet van toepassing.

Om het bovenste of het onderste deel van de pagina weer te geven. Wanneer u nogmaals duwt, keert u naar de normale paginagrootte terug.

In plaats van de standaard gekleurde velden onderaan op het scherm, kunt u op de eerste 40 zenders 4 favoriete pagina's opslaan, die u dan kunt oproepen met de gekleurde toetsen (rood, groen, geel, blauw). Eenmaal ingesteld, zullen deze favoriete pagina's in beeld komen zodra u Teletekst gebruikt.

1 Druk op de toets (MENU) om naar de modus Favoriete pagina's te gaan.

2 Gebruik de toetsen (0) / (9) om naar de teletekstpagina te gaan die u wilt opslaan als één van de favoriete pagina's.

3 Houd de gekleurde toets van uw keuze gedurende een 5-tal seconden ingedrukt. De pagina is nu vastgelegd.

4 Herhaal de stappen 2 en 3 voor de andere gekleurde toetsen.

5 Druk op de toets (MENU) om de modus Favoriete pagina's te verlaten.

6 Druk twee keer op de toets (INFO) om de modus Teletekst te verlaten.

OPMERKING: Om de favoriete pagina's te wissen, houdt u de (i+) -toets gedurende een 5-tal seconden ingedrukt.

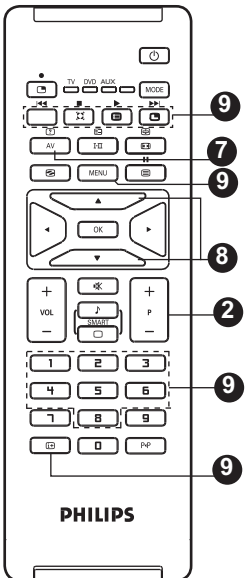

Gebruik van de tv als computerscherm

Uw tv kan worden gebruikt als computerscherm.

BELANGRIJK

Om de tv te laten werken als computerscherm, moeten de volgende stappen worden genomen:

- 1 De **HDMI 1-** of **HDMI 2-**ingang **MOET** verbonden worden met de DVI-uitgang van de pc. Gebruik een DVI-HDMI-adapter voor deze verbinding.
- 2 Druk op de **AV** -toets om de **Bron** te tonen en gebruik de **▲ ▼** -toets om **HDMI 1** of **HDMI 2** te selecteren.
- 3 Gebruik de **▶/OK** -toets om over te schakelen op de geselecteerde bron.

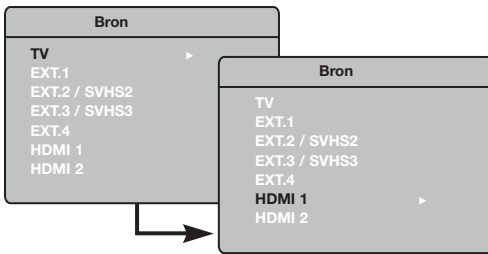

Gebruik van de pc-menu's

- 1 Druk op de toets **MENU** om het pc-menu op te roepen.
- 2 Gebruik de toets **▲ ▼** Gebruik de toets **◀ ▶** om een instelling te selecteren of aan te passen (de instellingen worden automatisch opgeslagen).

Beeldinstellingen

Helderheid/Contrast:

– om de helderheid en het contrast te regelen

Kleurtemp.:

– voor het instellen van de kleuren: **Koud** (blauwer), **Normaal** (evenwicht) of **Warm** (roder).

Audiokeuze :

– om te kiezen welk geluid wordt weergegeven op de tv (pc of tv).

OPMERKING

Meer informatie over de aansluiting van pc-materiaal vindt u in de AANSLUITINGSHANDLEIDING.

Diversen

Formaat:

– om te schakelen tussen vergrote of standaardweergave van de pc-schermen.

PIP (Picture-in Picture):

– Roept een PIP-scherm op om verschillende tv-programma's tegelijkertijd te bekijken.

Gebruiken van de PIP functionaliteit

Met de **PIP** (Picture-in-Picture) functionaliteit kunt u een PIP-scherm weergeven van een tv-programma terwijl u in de **pc**-modus zit.

BELANGRIJK

Om een **PIP**-scherm van het tv-programma op te roepen, moet u het volgende doen:

De **HDMI 1-** of **HDMI 2-**ingang **MOET** verbonden worden met de **DVI**-uitgang van de **pc**. Gebruik een **HDMI-DVI**-adapterkabel om deze verbinding te maken.

De opties van het PIP-menu: **PIP-grootte**, **Horizontaal** en **Vertikaal** werken op dezelfde wijze als wanneer u een PIP-scherm oproept in tv modus. Er is geen andere selectiemogelijkheid dan **HDMI**.

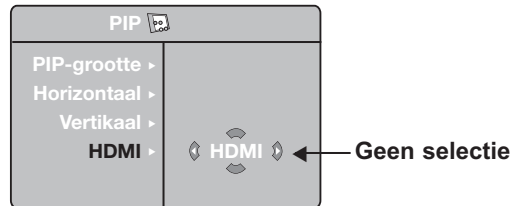

Voor de beschrijving van de opties in het PIP-menu en hoe het menu werkt, gelieve naar het hoofdstuk te gaan over het gebruik van de PIP (Picture-in-Picture) functionaliteit op pagina 11.

Ondersteunde pc-resoluties

640 x 480, 60 Hz	1024 x 768, 60 Hz
640 x 480, 67 Hz	1024 x 768, 70 Hz
640 x 480, 72 Hz	1024 x 768, 75 Hz
640 x 480, 75 Hz	
800 x 600, 56 Hz	
800 x 600, 60 Hz	
800 x 600, 72 Hz	
800 x 600, 75 Hz	

Gebruik van de tv in HD (High Definition)-modus

HD-modus

De HD (Hoge Definitie)-modus laat u genieten van nog scherpere en helderdere beelden als u gebruik maakt van een HD-ontvanger of andere HD-toestellen die HD-programma's kunnen uitzenden.

BELANGRIJK

Om de tv in HD-modus te laten werken, moet u het volgende doen:

- 1 De **HDMI 1-** of **HDMI 2-ingang MOET** verbonden worden met de HDMI/DVI-uitgang van het HD-toestel. Gebruik een HDMI-DVI-adapter als de DVI is aangesloten. **Meer informatie vindt u in de Aansluitingshandleiding.**
- 2 Druk op de **AV**-toets om de **Bron** te tonen en gebruik de **▲ ▼**-toets om **HDMI 1** of **HDMI 2** te selecteren.
- 3 Gebruik de **▶/OK**-toets om over te schakelen op de geselecteerde bron.

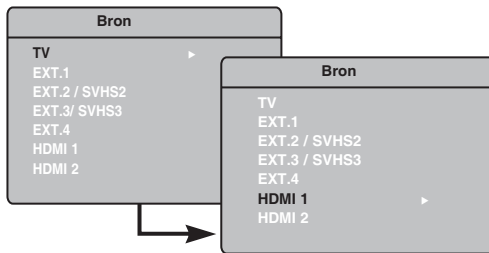

Gebruiken van de HD-menu's

- 1 Druk op de **MENU**-toets om het HD-menu weer te geven.
- 2 Gebruik de **▲ ▼**-toets om naar de instellingen te gaan en de **◀ ▶/OK**-toets om de instellingen te wijzigen of vast te leggen.

HD installatiemenu

OPMERKING: U kan niet installeren in het HD-menu. Er is **GEEN** installatiefunctie in HD-modus.

HD beeld- en geluidsinstellingen

De functies in de HD beeld- en geluidsinstellingen zijn dezelfde als bij de tv en werken ook op dezelfde manier (zie pagina 9).

Uw Philips tv is HDMI-compatibel. Als u geen goed beeld krijgt, wijzigt u dan het beeldformaat op uw apparaat (dvd-speler, set-top box, enz.) in een standaardformaat. Selecteer voor de dvd-speler bijvoorbeeld 576p, 720p of 1080i. Selecteer voor pc 640 x 480, 800 x 600 of 1024 x 768. Als het probleem aanhoudt, raadpleegt u de gebruikershandleiding van uw pc voor mogelijke software-upgrades van uw grafische kaart.

Let op: dit is geen tekortkoming van de televisie.

HD Diversen

Timer: de functies voor timer en timer voor de slaapstand zijn identiek aan de functies voor timer en timer voor de slaapstand van de tv. Ze werken ook op precies dezelfde manier als de functies voor timer en timer voor de slaapstand van de tv (zie pagina 10).

PIP: Open een PIP-scherm om meer dan één tv-programma tegelijk te kijken. De PIP-menuopties: **PIP Size** (PIP-grootte), **Horizontal** (Horizontaal) en **Vertical** (Verticaal) werken op precies dezelfde manier als bij het openen van een PIP-scherm in de tv-stand. Zie "De functie PIP (Picture-in-Picture) gebruiken" op pagina 11 voor een beschrijving van de PIP-menuopties en hoe deze werken.

* **Horiz. Shift** (Horizontale verschuivingen): stel de horizontale positie van het beeld in.

* **Selectiewijze**: Wanneer u een computer of HD-apparaat aansluit die resoluties van **480p**, **576p** of **720p** ondersteunt, wordt **Selectiewijze** gemarkeerd in het menu **Diversen**. Hiermee kunt u kiezen tussen de modus PC of HD. Als de resoluties 480p, 576p of 720p niet worden ondersteund, kunt u deze functie niet gebruiken.

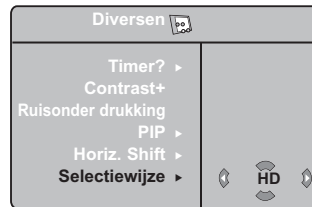











Ondersteund HD-formaat

480p 576p 720p 1080i

OPMERKING: Meer informatie over de aansluiting van HD-toestellen vindt u in de AANSLUITINGSHANDLEIDING.

Tips bij Problemen

Hieronder staat een lijst van problemen die u met uw tv kunt tegenkomen. Raadpleeg eerst deze lijst voordat u een monteur belt.

Symptoom	Mogelijke Oorzaken	Wat moet u doen
Geen weergave op het scherm	<ul style="list-style-type: none"> • Stroomstoring • De tv is niet ingeschakeld 	<ul style="list-style-type: none"> • Controleer of de stekker van het netsnoer goed in het stopcontact en in uw TV zit. Als het toestel nog niet werkt, trek dan de stekker uit het stopcontact. Wacht vervolgens 60 seconden voordat u de stekker weer in het stopcontact steekt. Zet de tv weer aan. • Druk op de -toets van de afstandsbediening.
Slechte ontvangst (sneeuw en ruis)	<ul style="list-style-type: none"> • Defecte antenne-aansluiting • Zwak signaal • Verkeerd tv-systeem 	<ul style="list-style-type: none"> • Controleer de antenne aansluiting aan de achterkant van de tv. • Probeer handmatig het beeld te verbeteren (zie pagina 8) • Heeft u het goede tv-systeem gekozen? (zie pagina 8).
Geen beeld	<ul style="list-style-type: none"> • Defect aan antenne en kabel • Verkeerde bron geselecteerd 	<ul style="list-style-type: none"> • Controleer of de euroconnectorkabels of antenne-aansluitingen goed zijn aangesloten. • Controleer of de juiste bron is geselecteerd. Druk op de toets  om de Bronlijst op te roepen en selecteer de juiste bron.
Geen geluid op bepaalde zenders	<ul style="list-style-type: none"> • Verkeerd tv-systeem 	<ul style="list-style-type: none"> • Controleer of het juiste tv-systeem is geselecteerd (zie pagina 8).
Geen geluid	<ul style="list-style-type: none"> • Het geluidsniveau staat op nul • Het geluid is onderbroken • De hoofdtelefoon is aangesloten 	<ul style="list-style-type: none"> • Zet het volume iets harder. • Controleer of het geluid niet is onderbroken. • Richt de afstandsbediening rechtstreeks op de sensor aan de voorzijde van de tv. • Ontkoppel de hoofdtelefoon.
Geluid met storing	<ul style="list-style-type: none"> • Elektrische apparaten 	<ul style="list-style-type: none"> • Zet alle werkende elektrische apparaten uit, om te controleren of deze de storing veroorzaken, zoals bijv. een föhn of stofzuiger.
Niet in staat om de taal op het scherm te gebruiken voor bediening van het toestel	<ul style="list-style-type: none"> • Per ongeluk de verkeerde taal geselecteerd 	<ul style="list-style-type: none"> • Druk op de toets  om het menu op het scherm te verlaten. Druk op de toets  om in het hoofdmenu te gaan. Druk op de toets  om het vierde onderwerp van het hoofdmenu te selecteren. Gebruik de toets  /  om naar het volgende menu-niveau te gaan, en druk vervolgens op de toets  /  om de juiste taal te selecteren.
TV reageert niet op de afstandsbediening	<ul style="list-style-type: none"> • Batterijen zijn niet juist aangebracht • De batterijen zijn leeg 	<ul style="list-style-type: none"> • Controleer de polariteit van de batterijen. • Vervang de batterijen.
Af en toe verschijnen rode, blauwe, groene en zwarte puntjes op het scherm	<ul style="list-style-type: none"> • Karakteriserend voor LCD 	<ul style="list-style-type: none"> • Dit verschijnsel is geen probleem. Het LCD is gemaakt met zeer geavanceerde precisie technologie, waardoor u kunt genieten van een beeld met de fijnste details. Af en toe kunnen er een paar inactieve pixels op het scherm verschijnen in de vorm van rode, blauwe, groene of zwarte punten. Dit beïnvloedt de prestaties van het toestel niet.
Trillend of flikkerend beeld in HD-modus	<ul style="list-style-type: none"> • *HDCP-herkenning (zie verklarende woordenlijst) niet geslaagd 	<ul style="list-style-type: none"> • Beeldruis treedt op als de *HDCP-herkenning van het aangesloten digitale apparaat (dvd-speler of set-top box) is mislukt. Raadpleeg de handleiding van het aangesloten digitale apparaat. • Gebruik een normale HDMI-naar-DVI kabel.
Geen geluid of beeld terwijl het rode lampje op de voorkant brandt	<ul style="list-style-type: none"> • Toestel staat in stand-bymodus 	<ul style="list-style-type: none"> • Druk op de -toets van de afstandsbediening.

Tips bij Problemen

Symptoom	Mogelijke Oorzaken	Wat moet u doen
Krijg geen toegang Installatiemenu	<ul style="list-style-type: none"> • Toestel staat in AV, EXTERNE of HD-modus. 	<ul style="list-style-type: none"> • Toegang tot het Installatiemenu is NIET mogelijk als tot de AV, EXTERNE of HD-modus is geselecteerd.
De pc-modi werken niet	<ul style="list-style-type: none"> • Verkeerde aansluitingen • Verkeerde bron geselecteerd • Verkeerde schermresolutie • Verkeerde instelling van de grafische kaart van de pc 	<ul style="list-style-type: none"> • Controleer of de aansluitingen juist zijn uitgevoerd. (zie "Gebruiken van uw tv als pc-monitor op pagina 15). • Controleer of de bron op de juiste manier is geselecteerd. Druk op de toets <input type="button" value="AV"/> om de Bronlijst op te roepen en selecteer de juiste bron. • Controleer of u de computer hebt ingesteld op een geschikte schermresolutie (zie "Gebruiken van uw tv als pc-monitor op pagina 15). • Controleer de instellingen van de grafische kaart van de pc.
Kleurweergave van S-Video wordt vaag	<ul style="list-style-type: none"> • Signaal wordt niet goed ontvangen 	<ul style="list-style-type: none"> • Controleer of de stekker van het netsnoer goed is aangesloten • Druk op de toets P +/- op de afstandsbediening en ga eerst een zender verder en vervolgens een zender terug.
Zwarte balk boven en onder aan het scherm in de pc-modus	<ul style="list-style-type: none"> • De beeldfrequentie van de pc is te hoog 	<ul style="list-style-type: none"> • Wijzig de beeldfrequentie van de pc naar 60 Hz.

Verklarende woordenlijst

DVI (Digital Visual Interface): Een door de Digital Display Working Group (DDWG) gecreëerde standaard digitale aansluiting, die analoge signalen converteert naar digitale signalen voor gebruik in zowel analoge als digitale beeldschermen.

VGA (Video Graphics Array): een standaard grafisch weergavesysteem voor pc's.

RGB signalen: Dit zijn de drie videosignalen Rood, Groen en Blauw, die samen het beeld vormen. Door het gebruik van deze signalen verbetert de beeldkwaliteit.

S-VHS signalen: Dit zijn 2 afzonderlijke Y/C videosignalen van de S-VHS en Hi-8 opnamenormen. Het helderheidssignaal Y (zwart/wit) en het chrominantiesignaal C (kleur) worden apart op de videoband opgenomen. Dit levert een betere beeldkwaliteit op dan standaard video (VHS en Video 8), waarbij de Y/C-signalen worden gecombineerd tot slechts één videosignaal.

NICAM geluidssysteem: Een proces waarbij digitaal geluid kan worden uitgezonden.

16:9: De hoogte- en breedteverhouding van het beeld. Breedbeeldtelevisies hebben een verhouding van 16 bij 9, traditionele toestellen hebben een verhouding van 4 bij 3.

HDMI (High-Definition Multimedia Interface): Levert een ongecomprimeerde, volledig digitale audio/video interface tussen de tv en elk ander met HDMI uitgerust audio/video apparaat, zoals een set-top box, dvd-speler en A/V-ontvanger. HDMI ondersteunt verbeterde of high definition video, plus tweekanaals digitale audio.

Systeem: Televisiebeelden worden niet in alle landen op dezelfde manier uitgezonden. Er zijn verschillende normen: BG, DK, I, en LL'. De systeeminstelling (p. 6) wordt gebruikt om deze verschillende normen te selecteren. Dit mag niet verward worden met PAL of SECAM kleurcodering. In de meeste Europese landen wordt PAL gebruikt; SECAM wordt gebruikt in Frankrijk, Rusland en de meeste Afrikaanse landen. In de Verenigde Staten en Japan wordt een ander systeem gebruikt, namelijk NTSC.

HDCP (High-bandwidth Digital-Content Protection): HDCP codeert de uitzending van digitale inhoud tussen de videobron of zender, zoals een computer, dvd-speler of set-top box, en het digitale beeldscherm of ontvanger, zoals een monitor, televisie of projector.

Specificaties

	37PFxxxx	42PFxxxx
Schermdiameter	940 mm (37")	1070 mm (42")
Audio-uitgang	2 x 15 W	2 x 15 W
Televisiesysteem	PAL, SECAM	
Video afspelen	NTSC, PAL, SECAM	
Geluidssysteem	Mono, Nicam Stereo, Virtual Dolby Surround	
Connectivity Achterzijde Zijkant	Antenne in 75 Ω , Scart 1, Scart 2, HDMI 1, HDMI 2, Componentvideo-ingang, DVI Audio In Audio In, Video In, S-Video In, Hoofdtelefoon	
Stroomverbruik	180 W	220 W
Stroomverbruik in stand- bystand	< 2 W	< 2 W
Afmetingen (inclusief standaard) Breedte Diepte Hoogte	1100 mm 240 mm 657 mm	1236 mm 280 mm 720 mm
Netto gewicht (inclusief standaard)	25 kg	42 kg

Tabel van landen die kunnen worden gekozen

Afkorting	Land	Afkorting	Land	Afkorting	Land
A	Oostenrijk	GR	Griekenland	H	Hongarije
B	België	I	Italië	HR	Kroatië
CH	Zwitserland	IRL	Ierland	PL	Polen
D	Duitsland	L	Luxemburg	RO	Roemenië
DK	Denemarken	N	Noorwegen	RUS	Rusland
E	Spanje	NL	Nederland	SK	Slowakije
F	Frankrijk	P	Portugal	SLO	Slovenië
FI	Finland	S	Zweden	TR	Turkije
GB	Groot- Brittannië	CZ	Tsjechië	---	Overige

Einleitung

Wir danken Ihnen für das Vertrauen, das Sie uns durch den Kauf dieses Fernsehgerätes entgegenbringen.

Diese Bedienungsanleitung soll Ihnen bei der Installation und Bedienung Ihres Fernsehgerätes behilflich sein.

Wir bitten Sie, diese Anleitung sorgfältig durchzulesen.

Inhaltsverzeichnis

Sicherheitsvorschriften	2
Vorbereitung/Einschalten	3
Fernsehtasten und Anschlüsse	4
Fernbedienungstasten	5
Fernbedienungstasten (andere Funktionen)	6
Schnelleinstellung	6
Programmsortierung	7
Automatische Speicherung	7
Manuelle Speicherung	8
Bezeichnung des Senders	8
Bild- und Klangeinstellungen	9
Verwendung der Kontrast+- und NR-Funktionen (Noise Reduction – Rauschreduzierung)	10
Weckfunktion	10
Verwendung der PIP-Funktion (Picture-in-Picture)	11
Bildschirmformat	12
Anwendung der optimalen Bildqualität und der Klangmerkmale	13
Verwendung der Active Control Funktion	13
Teletext	14
Verwendung des TV als PC-Monitor	15
Gebrauch des TV und HD (High Definition)-Modus	16
Tipps zur Fehlerbehebung	17
Glossar	18
Technische Daten	19



Hinweis zum Recycling

Die Verpackung dieses Produkts ist wiederverwendbar. Zur ordnungsgemäßen Entsorgung wenden Sie sich an die örtlichen Behörden.



Entsorgung Ihres alten Gerätes

Ihr Gerät besteht aus hochwertigem Material und Einzelteilen, die wiederverwendet werden können. Wenn Sie das Symbol der durchgestrichenen Mülltonne an ihrem Gerät sehen, fällt Ihr Gerät unter die Europäische Bestimmung 2002/976/EC.

Bitte informieren Sie sich über das ortsübliche Trennsystem für elektrische und elektronische Geräte.

Bitte halten Sie sich an die ortsüblichen Regeln und entsorgen Sie Ihre alten Geräte nicht mit dem normalen Hausmüll. Die richtige Entsorgung Ihres Gerätes verhindert Umwelt- und Gesundheitschäden.

DE

Sicherheitsvorschriften

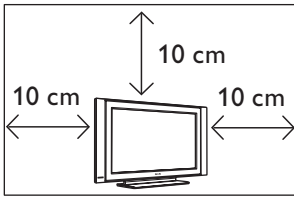

Lassen Sie mindestens 10 cm Platz auf jeder Seite des TV-Gerätes für angemessene Belüftung. Platzieren Sie das Gerät auf eine feste, gerade Fläche. Verdecken Sie niemals die Lüftungsschlitze des Gerätes mit einem Tuch oder sonst etwas. Das könnte eine Überhitzung zur Folge haben. Stecken Sie nichts in die Ventilationsöffnungen. Wenn Sie Metall oder etwas Brennbares in diese Öffnungen stecken, kann Feuer oder Elektroschock als Folge eintreten.

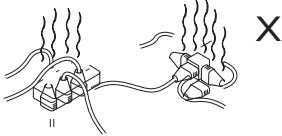

Verbinden Sie nicht zu viele Geräte mit einer Steckdose, da dadurch Überlastung, Feuer oder Elektroschock als Folge eintreten kann.

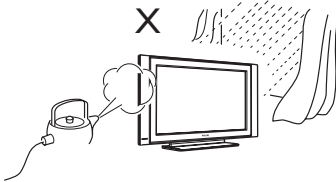

Um Feuer oder Elektroschock zu vermeiden, setzen Sie Ihr Gerät nicht Regen oder Feuchtigkeit aus.

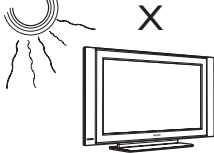

Setzen Sie Ihr Gerät keiner direkten Sonnenstrahlung oder Hitze aus.

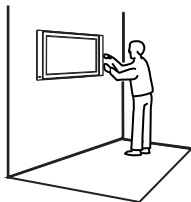

Die Installation des Fernsehsystems an der Wand sollte durch qualifiziertes Fachpersonal durchgeführt werden. Unsachgemäße und fehlerhafte Installation kann dazu führen, dass das Fernsehsystem nicht sicher ist.



Wenn Sie die Oberfläche des Bildschirms reinigen, wischen Sie vorsichtig mit einem weichen Baumwolltuch oder einem anderem saugfähigen oder Ledertuch. Das Tuch darf nicht tropfen. Verwenden Sie kein Azeton, keine Teeröle oder Alkohol, um das Gerät zu reinigen. Als Sicherheitsmaßnahme ziehen Sie vorher den Stecker heraus.

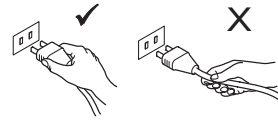

Ziehen Sie den Stecker heraus. Ziehen Sie nur vorsichtig am Stromkabel. Benutzen Sie eine ausreichend starke Steckdose. Stecken Sie den Stecker ganz hinein. Wenn er locker sitzt, kann ein Feuer entstehen.

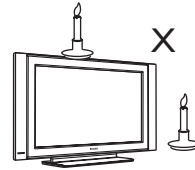

Keine offene Flamme (brennende Kerze) auf oder in die Nähe des Gerätes stellen.

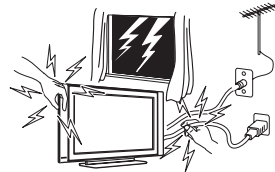

Fassen Sie sicherheitshalber das Gerät, einen Teil des Gerätes, die Stromleitung oder die Antenne bei Gewitter nicht an.



Stellen Sie keine Vase mit Wasser auf das Gerät. Falls Wasser in das Gerät gelangt, kann dies einen Elektroschock verursachen. Falls Wasser in das Gerät gelangt ist, schalten Sie es nicht ein. Lassen Sie es sofort von einem Fachmann warten.

Vorbereitung/Einschalten

1 Aufstellung des Gerätes

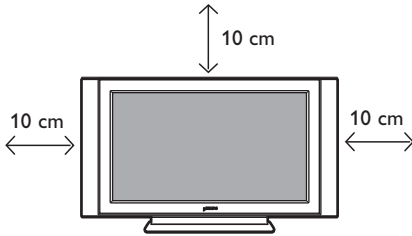

Platzieren Sie Ihr Gerät auf einer stabilen, ebenen Fläche mit einem Abstand von 10 cm rundherum.

2 Anschlüsse

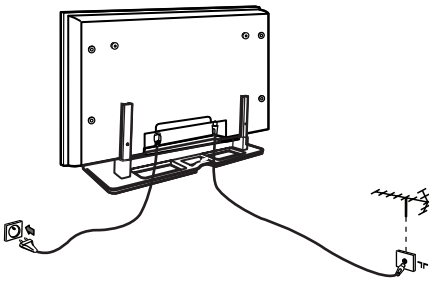

- Stecken Sie den Antennenstecker in die 75 Ω Steckdose an der Unterseite des Gerätes.
- Stecken Sie den Hauptstecker in eine Wandsteckdose (220–240 V 50/60 Hz).

3 Gebrauch der Fernbedienung

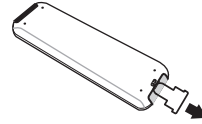

Entfernen Sie die Isolierungsfolie von der Batterie, damit die Fernbedienung funktioniert.

4 Einschalten des TV-Gerätes

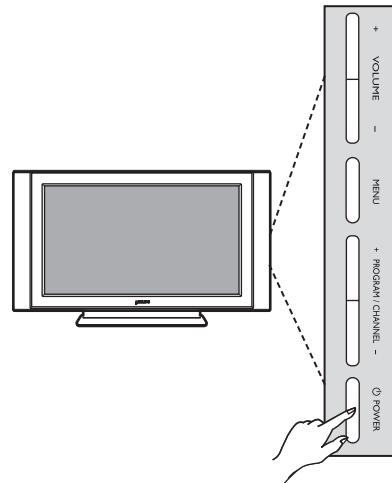

- Zum Einschalten des TV-Gerätes drücken Sie die **POWER** Taste. Ein grünes Licht leuchtet auf, und der Bildschirm wird hell.
- Sobald sich das Fernsehsystem im Standby-Modus befindet (roter Anzeige/Leuchte), drücken Sie die **PROGRAM +/-** auf der Tastatur oder **P +/-** auf der Fernbedienung.

HINWEIS

Nähere Einzelheiten zum Herstellen anderer Verbindungen finden Sie im „**CONNECTION GUIDE**“.

Fernsehtasten und Anschlüsse

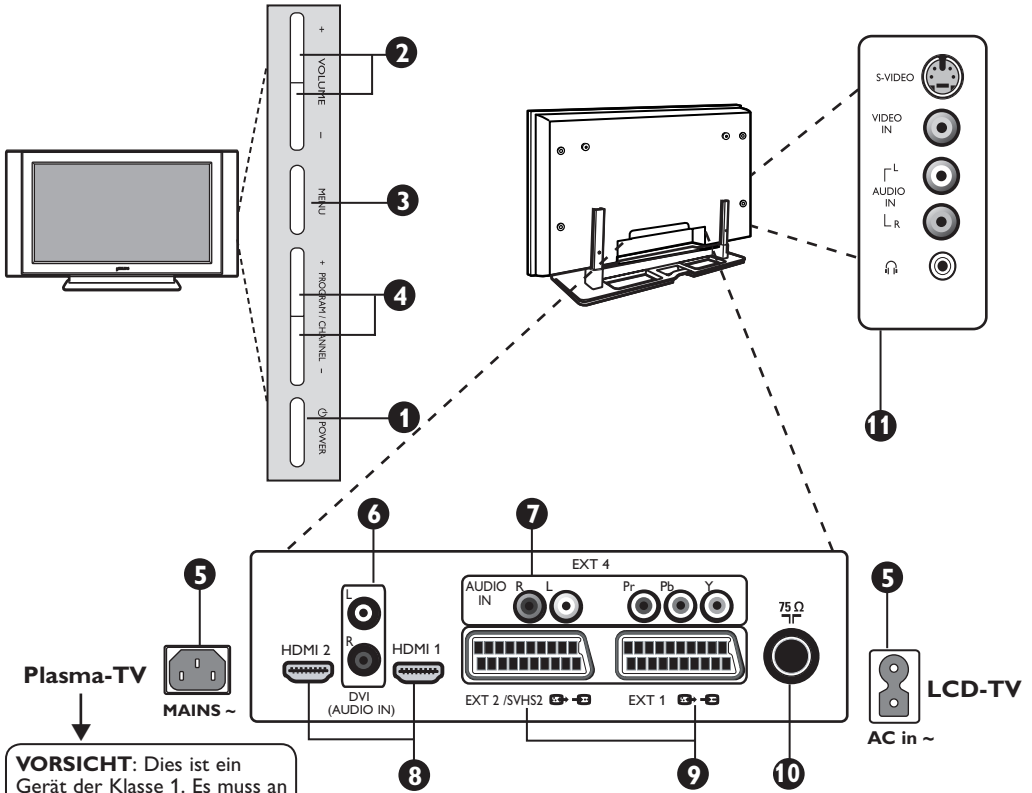

VORSICHT: Dies ist ein Gerät der Klasse 1. Es muss an eine ordnungsgemäß geerdete Netzsteckdose angeschlossen werden.

- 1 POWER:** Zum Ein- und Ausschalten des Gerätes.
Hinweis: Selbst wenn der Netzschalter ausgeschaltet ist, ist das Gerät unter Strom.
- 2 VOLUME -/+:** zur Einstellung der Lautstärke.
- 3 MENÜ:** Zur Aufrufen/Schließen der Menüs. Die PROGRAM +/- Tasten werden zur Wahl der Menüs benutzt und die VOLUME +/- Tasten, um die Lautstärke zu wählen und einzustellen.
- 4 PROGRAM -/+:** Zur Auswahl der Programme.
- 5 POWER Steckdose:** Stecken Sie das Stromkabel in die Wandsteckdose
- 6 DVI Audio Eingang:** Zum Anschluss eines HD (high definition) Gerätes oder Computers mit dem DVI Anschluss.
- 7 Bestandteil Video Eingänge/Audio Eingänge:** um Geräte wie DVD-Player, Digiteempfänger anzuschließen, welche den gleichen Anschluß haben. Verbinden Sie den Audio Eingang des Fernsehgerätes mit den Ausgängen des Gerätes mittels des Component Video Eingangs.
- 8 HDMI 1/HDMI 2 Anschlüsse:** zum anschließen an den Digiteempfänger, DVD Player/Recorder, High Definition Receiver/Geräte oder dem PC.
- 9 EXT1 und EXT2/SVHS2 Buchsen:** zum Anschließen an Geräte wie DVD Player/Recorder, Videogerät, Decoder, welche über Scart Anschlüsse verfügen.
- 10 TV Aerial Stecker:** Stecken Sie den Antennenstecker in die 75 Ω TV Antennensteckdose.
- 11 Side Anschlüsse:** Zum Anschluß für Geräte, wie Fotoapparat oder Camcorder. Sie können auch Ihre Kopfhörer zum persönlichen Hörvergnügen anschließen.

HINWEIS
Für weitere Details zu Verbindungen, siehe „CONNECTION GUIDE“.

Fernbedienungstasten

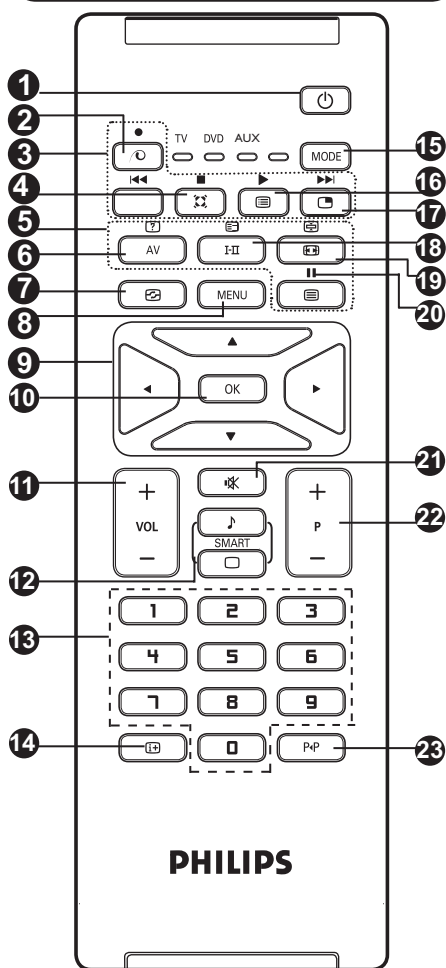

- 1 Standby-Modus**
 Zur Einstellung des TV in den Standby-Modus. Um das Gerät wieder anzustellen, drücken Sie , bis oder – P + (– Program +) Tasten
- 2 Unbenutzte Taste im TV Modus** .
- 3 DVD/AUX** (siehe S. 6).
- 4 Surround Sound**
 Zum Aktivieren/Deaktivieren des Raumklangeffektes. In Stereo hat man den Eindruck, dass die Lautsprecher weiter auseinander liegen. Für Geräte mit der Ausstattung eines Virtual Dolby Raumklangeffektes können Sie die Dolby Surround Pro Logic Klangeffekte ausprobieren.
- 5 Teletexttaste** (siehe Seite 14).
- 6 AV**
 Zum Anzeigen der Quellliste eines TV- oder eines extern angeschlossenen Gerätes an EXT1, EXT2/ SVHS2, EXT3/SVHS3, EXT 4, HDMI-1 oder HDMI-2.
- 7 Active Control** (Siehe Seite 13).

- 8 MENÜ**
 Zum Aufrufen oder Verlassen der TV-Menüs.
- 9 Cursor**
 Diese 4 Tasten werden zur Auswahl und Einstellung der Menüs benutzt.
- 10 OK**
 Bestätigt Auswahl.
- 11 Volume (– VOL +)**
 Zur Bestätigung der Auswahl.
- 12 Optimale Bildqualität/ Klang**
 Zur Nutzung von voreingestellten Bild- und Klangeinstellungen (siehe Seite 12).
- 13 0/9 Nummerntasten** /
 Zum direkten Zugriff auf den Programmen. Für eine zweistellige Programmnummer muss die zweite Zahl eingegeben werden, bevor der Gedankenstrich erlischt.
- 14 Bildschirm Informationen**
 Zum Anzeigen/Ausblenden der Programmnummer, der noch verbleibenden Einschaltdauer und der Soundmodi
- 15 Modus**
 Wählen Sie zwischen TV, DVD und AUX Mode (siehe „Fernbedienungskontrolle – andere Funktionen“ auf S. 6).
- 16 Programmauflistung**
 Zum Einblenden/Ausblenden der Programmliste. Benutzen Sie die -Tasten, um ein Programm zu wählen und die -Taste, um es einzublenden.
- 17 Picture in Picture (PIP)**
 Zum anzeigen eines PIP Fensters auf dem Fernseh Bildschirm (siehe S. 10 zur Verwendung der PIP Funktionen)
- 18 Klangmodus**
 Wiedergabe der Programme in **Stereo** und **Nicam Stereo** in **Mono** oder, bei zweisprachigen Programmen, Wahl zwischen **Dual I** oder **Dual II**. Die **Mono**-Einstellung zeigt rot an, wenn sie *absichtlich* eingestellt wurde.
- 19 Bildschirm Format** (siehe S. 12)
- 20 DVD/AUX** (siehe S. 6).
- 21 Stummtaste**
 Zum Abschalten bzw. Wiedereinschalten des Tons.
- 22 Auswählen von TV-Programmen (P –/+)**
 Zur Einstellung des nächsten oder vorherigen Programms. Die Nummer und der Klangmodus werden einige Sekunden eingeblendet. *Bei einigen TV-Programmen erscheint der Titel des Programms unten auf dem Bildschirm.*
- 23 Vorheriges/Jetziges Programm**
 Um zwischen dem zuletzt gesehenen und jetzigen Programm zu wechseln..

* Die Signalstärkeanzeige zeigt die Stärke des Übertragungssignals für den Sender bzw. das Programm an, den Sie gerade sehen.

Fernbedienungstasten (andere Funktionen)











Die Fernbedienung erlaubt Ihnen ebenfalls die Hauptfunktionen einiger anderer Philips DVD Modelle zu kontrollieren.

HINWEIS: Funktionen sind nicht auf Philips DVD-R Geräte anwendbar.

Drücken Sie die **MODE** Taste um den gewünschten Modus zu wählen: **DVD** oder **AUX**.

Der Fernbedienungsindikator leuchtet auf um den ausgewählten Modus anzuzeigen. Dieser geht nach 20 Sekunden automatisch aus, falls in Betrieb. Der Modus kehrt automatisch in den TV Modus zurück.

Die folgenden Tasten sind, abhängig von der Ausstattung, funktionsbereit:

	Bereitschaftsmodus		Pause
	Schneller Rücklauf		Aufrufen des Menüs
	Stopp		Programmauswahl
	Wiedergabe		Navigation und Einstellungen, bestätigt Auswahl
	Schneller Vorlauf		Eingabe der Nummern
	Aufnahme		

Schnelleinstellung

Plug & Play

Wenn Sie zum ersten Mal das Gerät anschalten, wird ein Menü am Bildschirm angezeigt. Über dieses Menü können Sie ein Land sowie die Menüsprache auswählen:

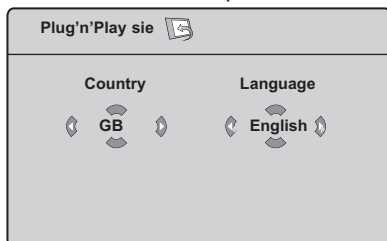

ANMERKUNG

Wenn das oben erwähnte Menü nicht erscheint, stellen Sie die Sender automatisch mit Hilfe der **Auto-Progr.** Methode ein (siehe Seite 7). Wenn das oben erwähnte Menü erscheint, fahren Sie folgendermaßen fort.

- 1 Verwenden Sie die Tasten **▲ ▼** auf der Fernbedienung, um Ihr Land auszuwählen, und bestätigen Sie mit der Taste **OK**. Falls Ihr Land nicht in der Liste aufgeführt ist, wählen Sie „...“ aus. Weitere Informationen finden Sie auf Seite 19 unter.
- 2 Wechseln Sie mit der Taste **▶** in den Sprachenmodus, und wählen Sie Ihre Sprache mit den Tasten **▲ ▼** aus.
- 3 Bestätigen Sie die Sprachauswahl mit der Taste **OK**.
- 4 Starten Sie mit der Taste **▶** die Suche.

Die Suche wird automatisch gestartet. Alle empfangbaren TV-Sender werden gespeichert. Dieser Vorgang dauert einige Minuten. Der Suchstatus sowie die Anzahl der gefundenen Programme werden am Bildschirm angezeigt.

Wichtig: Um die Suche vor Beendigung zu verlassen oder zu unterbrechen, drücken Sie die **MENU** Taste. Falls Sie die Suche während der automatischen Speicherung unterbrechen, werden nicht alle Sender gespeichert. Damit alle Sender gespeichert werden, müssen Sie erneut eine vollständige automatische Speicherdurchlauf vornehmen.

ANMERKUNG

ATS (Automatic Tuning System) Merkmal

Wenn ein Sender oder ein Kabelnetz die automatischen Sortiersignale sendet, werden die Programme in der richtigen Reihenfolge durchnummeriert. Die Installation ist damit beendet. Andernfalls müssen Sie die Programme über das Menü **sortieren** und neu nummerieren.

ACI (Automatic Channel Installation) Merkmal

Wenn ein Kabelsystem oder ein TV-Sender mit ACI ermittelt ist, erscheint eine Programmliste. Ohne ACI Funk werden die Sender nach der Auswahl Ihrer Sprache und Ihrem Land nummeriert. Sie können das Sortierprogramm benutzen, um eine Neunummerierung vorzunehmen.

Einige Sender oder Kabelnetze verfügen über eigene Sortierungsparameter (Region, Sprache usw.). Nehmen Sie in diesem Fall Ihre Auswahl über die Tasten **▲ ▼** vor, und bestätigen Sie mit der Taste **▶**.

Programmsortierung

- 1 Drücken Sie die **MENU** -Taste. Das **TV Menü** erscheint auf dem Bildschirm.

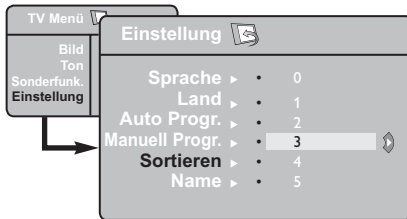

- 2 Drücken Sie die **▼** -Taste, wählen Sie das **Einstellung** und die **►/OK** -Taste, um das **Einstellung** einzurichten.
- 3 Drücken Sie die **▼** -Taste, um **Sortieren** zu wählen und die **►/OK** -Taste, um den Sortiermodus einzustellen.

- 4 Wählen Sie die Programmnummer, die Sie ändern möchten, indem Sie die Tasten **▲** **▼** und die Taste **►/OK** drücken, um den Sortiermodus zu aktivieren. (Der Pfeil-Cursor zeigt nach links).
- 5 Drücken Sie die **▲** **▼** -Tasten, um die neue Programmnummer auszuwählen und bestätigen Sie mit der **◀/OK** -Taste. (Der Pfeil zeigt nach rechts, die Sortierung ist beendet).
- 6 Wiederholen Sie die Schritte **4** und **5** für jede Programmnummer, die Sie neu nummerieren möchten.
- 7 Um zum vorhergehenden Menü zurückzukehren, drücken Sie die **MENU** Taste.
- 8 Um das Menü zu verlassen, drücken Sie die **i+** -Taste.

Automatische Speicherung

- 1 Drücken Sie die **MENU** -Taste.
- 2 Drücken Sie die Taste **▼**, wählen **Einstellung** und die Taste **►/OK**, um ins Menü **Einstellung** zu gelangen. (**Sprache** erscheint unterlegt).

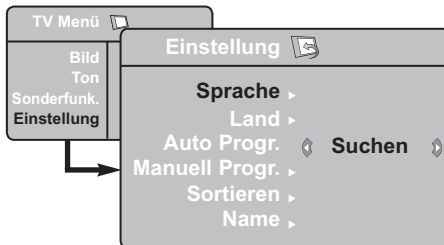

- 3 Bevor Sie zur automatischen Speicherung der Sender kommen, wählen Sie Ihr gewünschtes Menü ***Sprache** *Sprache mit den **◀ ▶** -Tasten.
- 4 Wählen Sie **Land** mit der **▼** -Taste und drücken Sie die **◀ ▶** -Tasten, um das Land Ihrer Wahl auszusuchen.

- 5 Drücken Sie die **▼** -Taste, um **Auto. Prog.** einzurichten und die **►/OK** -Taste, um die automatische Suche der Sender zu aktivieren. Alle verfügbaren TV-Programme werden gespeichert. Dieser Vorgang dauert einige Minuten. Im Display können Sie den Fortschritt der Suche sehen sowie die Anzahl der gefundenen Programme.
- 6 Nachdem die Suche beendet wurde, drücken Sie die **i+** Taste um das Menü zu verlassen.

Wichtig: Um die Suche vor Beendigung zu verlassen oder zu unterbrechen, drücken Sie die **i+** Taste. Falls Sie die Suche während der automatischen Speicherung unterbrechen, werden nicht alle Sender gespeichert. Damit alle Sender gespeichert werden, müssen Sie erneut einen vollständige automatischen Speicherdurchlauf vornehmen.

* Auswahl der Sprache

Wenn Sie aus irgendeinem Grund die falsche Sprache gewählt haben und die Sprache zur Handhabung des Gerätes nicht verstehen, machen Sie folgendes, um zur Ihrer bevorzugten Sprache zurückzugelangen:

- Drücken Sie die **i+** -Taste, um das vorhandene Menü zu verlassen.
- Drücken Sie die **MENU** -Taste, um ins TV-Menü zu kommen.

- Drücken Sie die **▼** -Taste wiederholt, bis der **VIERTE** Menüpunkt im TV-Menü markiert ist.
- Drücken Sie die **►/OK** -Taste, um ins Menü **Einstellung** zu gelangen.
- Drücken Sie die **◀ ▶** -Tasten, um Ihre bevorzugte Sprache zu wählen (das Menü erscheint nun in der gewählten Sprache). Sie können fortfahren, um die TV-Kanäle automatisch zu installieren.

Manuelle Speicherung

Dieses Menü wird benutzt, um die Programme nacheinander zu speichern.

- 1 Drücken Sie die **MENU**-Taste.
- 2 Wählen Sie mit der **▼**-Taste **Einstellung** und drücken Sie die **►/OK**-Taste, um ins Menü **Einstellung** zu gelangen.
- 3 Drücken Sie die **▼**-Taste **Manuell Progr** um die manuelle Speicherung zu wählen und die **►/OK**-Taste, um in das Menü Manual Store zu gelangen.
- 4 Drücken Sie die **▲▼**-Tasten, um die Menüpunkte in der manuellen Speicherung zu wählen, die eingestellt oder aktiviert werden sollen.

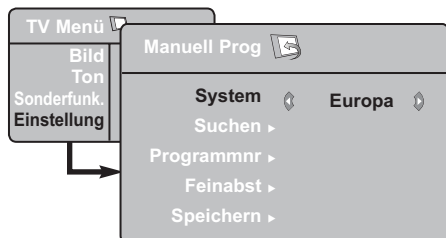

- 5 **System:** Drücken Sie die **◀▶**-Tasten, um **Europe** (automatische Erkennung*), **France** (LL' standard), **United Kingdom** (I standard), **Western Europe** (BG Standard) oder **Eastern Europe** (DK Standard) auszuwählen.
* Ausnahme Frankreich (Empfangsnorm LL' Standard). Es kann nur die Option **France** gewählt werden.

- 6 **Suchen:** Drücken Sie die **►/OK**-Taste. Die Suche beginnt. Wenn ein Programm gefunden ist, hört die Suche auf, und der Name wird angezeigt (falls verfügbar). Dann kommt der nächste Schritt. Wenn Sie die Frequenz des gewünschten Programms kennen, können Sie diese direkt durch die **0**-bis **9**-Tasten eingeben.

Wenn kein Bild gefunden wurde, schlagen Sie auf Seite 17 und 18 „Tipps zur Fehlerbehebung“ nach.

- 7 **Programmnr.:** Geben Sie die gewünschte Nummer mit den **0** **9**-Tasten oder **◀▶**-Tasten ein.
- 8 **Feinabst.:** Wenn der Empfang nicht zufriedenstellend ist, stellen Sie ihn durch Drücken der **◀▶**-Tasten ein.
- 9 **Speichern:** Drücken Sie die **►/OK**-Taste. Nun ist das Programm gespeichert.
- 10 Wiederholen Sie die Schritte **6** bis **9** für jedes Programm, das gespeichert werden soll.
- 11 Um zum vorhergehenden Menü zurückzukehren, drücken Sie die **MENU**-Taste.
- 12 Um das Menü zu verlassen, drücken Sie die **+**-Taste.

Bezeichnung des Senders

Falls erforderlich, können Sie dem TV-Sender einen Namen geben.

- 1 Drücken Sie die **MENU**-Taste.
- 2 Mit der **▼**-Taste wählen Sie **Einstellung** und die **►/OK**-Taste, um in das Installationsmenü zu gelangen.

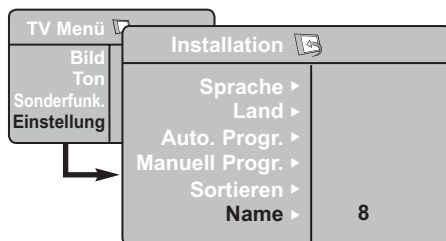

- 3 Drücken Sie die **▼**-Taste, um **Name** zu wählen und drücken Sie die **►/OK**-Taste, um den Namensmodus einzugeben.
- 4 Drücken Sie die **▲▼**-Tasten, um das Programm zu suchen, dem Sie einen Namen geben wollen und drücken Sie die **►/OK**-Taste, um in den Namensmodus zu gelangen.
- 5 Drücken Sie die **◀▶**-Tasten, um im Bereich der Namensanzeige zu bleiben.
- 6 Drücken Sie die **►/OK**-Taste, bis der Name rechts oben auf dem TV-Bildschirm erscheint. Der Name ist nun gespeichert.

Bild- und Klangeinstellungen

- 1 Drücken Sie **MENU**.
- 2 Drücken Sie die **▲ ▼**-Tasten, um **Bild** oder **Ton** auszuwählen.
- 3 Drücken Sie die **▶/OK**-Tasten, um das Menü **Bild** oder **Ton** einzugeben.

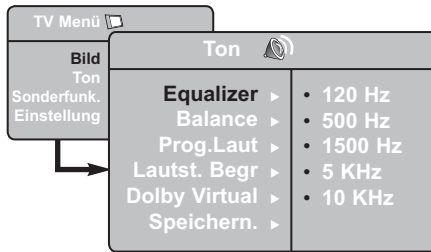
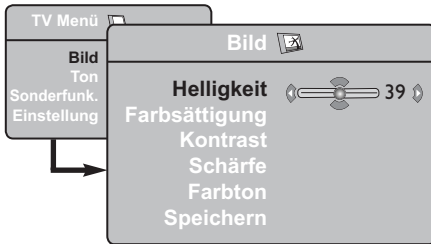

- 4 Drücken Sie die **▲ ▼**-Tasten, um Bild- oder Ton -Einstellungen zu erhalten und drücken Sie die **◀ ▶**-Tasten zur Feststellung.
- 5 Um zum vorhergehenden Menü zurückzukehren, drücken Sie die **MENU** Taste.
- 6 Um das Menü zu verlassen, drücken Sie die **i+** -Taste.

Beschreibung der Bildeinstellungen

Helligkeit: Ändert die Farbsättigung.

Farbsättigung: Ändert die Helligkeit der Farbe.

Kontrast: Ändert den Unterschied zwischen hellen und dunklen Tönen.

Schärfe: Dies vergrößert oder verkleinert die Bildschärfe, um die Details im Bild zu verbessern.

Farbton.: Ändert die Farbwiedergabe: Kalt (bläulicher Weißton), normal (ausgewogener Weißton) oder warm (rötlicher Weißton).

Speichern: Zur Speicherung der Bildeinstellungen und der Einstellungen.

Beschreibung der Klangeinstellungen

Equalizer: Zur Einstellung des Klangcharakters (vom Bass: 120 Hz bis zu den Höhen: 10 KHz).

Balance: Zum Ausgleichen des Tons des linken und rechten Lautsprechers.

Prog. Laut: Um Volumenfluktuationen zwischen den verschiedenen Programmen oder EXT-Steckern auszugleichen. **Hinweis:** Programme 0 bis 40 haben individuelle Toneinstellungen und Programme 41 und höher teilen sich gemeinsame Einstellungen.

Lautst. Begr: Für die Begrenzung einer plötzlichen Erhöhung der Lautstärke, besonders beim Programmwechsel oder bei Werbespots.

Dolby Virtual: Um den Raumklangeffekt zu aktivieren/deaktivieren.

Sie können zu diesen Einstellungen auch mit der **MENU** -Taste gelangen.

Speichern: Zur Speicherung der Klangeinstellungen.

Verwendung der Kontrast+- und NR-Funktionen (Noise Reduction – Rauschreduzierung)

- 1 Drücken Sie die **MENU**-Taste.
- 2 Mit der **▼**-Taste wählen Sie **Sonderfunkt.**, drücken Sie die **▶/OK**-Taste, um in das Menü **Sonderfunkt.** zu gelangen.
- 3 Benutzen Sie die **▲ ▼** Tasten zur Auswahl der **Kontrast+** und **NR** (Lärminderung – Noise Reduction) und die **◀ ▶** Tasten zur Auswahl der **On** oder **Off** Option.
- 4 Um zum vorhergehenden Menü zurückzukehren, drücken Sie die **MENU**-Taste
- 5 Um das Menü zu verlassen, drücken Sie die **i+**-Taste.

Definition der Merkmaleinstellungen

Kontrast+:

- zum Optimieren der Bildkontraste zur verbesserten Sicht.
- wählen Sie die Option **On**, um das Merkmal zu aktivieren.

NR (Lärminderung – Noise Reduction):

- verbessert „verrauschte“ Bilder (kleine Punkte auf dem Bild), verursacht durch ein schwaches Übertragungssignal.
- Auswahl der **On** Option zur Funktionsauswahl.

Weckfunktion

Mit dieser Funktion können Sie Ihr Fernsehgerät als Wecker verwenden.

- 1 Drücken Sie die Taste **MENU**.
- 2 Wählen Sie mit den Pfeiltasten das Menü **Sonderfunkt** und anschließend **Timer**:



- 3 **Autom.Absch.:** Zum Festlegen einer Zeitspanne, nach der automatisch in den Bereitschaftsmodus geschaltet wird.

- 4 **Zeit:** Geben Sie die aktuelle Uhrzeit ein.

Anmerkung: Beim Einschalten des Netzschalters wird die Uhrzeit automatisch aktualisiert; vom Videotext auf Progr.Nr. 1. aktualisiert. Wenn dieses Programm nicht über Videotext verfügt, erfolgt keine Aktualisierung.

- 5 **Start:** Geben Sie die Einschaltzeit des Fernsehgeräts ein.
- 6 **Ende:** Geben Sie die Uhrzeit ein, zu der das Fernsehgerät in den Bereitschaftsmodus umschalten soll.
- 7 **Programmnr:** Geben Sie die für das Wecken gewünschte Programmnummer ein.
- 8 **Aktiv:** Sie können folgende Einstellungen vornehmen:
 - Einmal: Wenn Sie nur einmal geweckt werden möchten
 - Täglich: Wenn Sie täglich geweckt werden möchten
 - Stop: Wenn Sie nicht mehr geweckt werden möchten
- 9 Drücken Sie die Taste **⏻**, um das Fernsehgerät in den Bereitschaftsmodus zu schalten. Das Fernsehgerät schaltet sich automatisch zur programmierten Uhrzeit ein. Wenn Sie das Fernsehgerät eingeschaltet lassen, erfolgt zur angegebenen Uhrzeit nur ein Programmwechsel (und zu der bei Ende angegebenen Uhrzeit das Umschalten in den Bereitschaftsmodus).

Verwendung der PIP-Funktion (Picture-in-Picture)

Die **PIP** (Picture-in-Picture) Funktion erlaubt Ihnen, einen PIP Bildschirm auf Ihrem **PC** (Personal Computer) oder **HD** (High Definition) Gerät aufzurufen, während Sie ein Fernsehprogramm anschauen.

WICHTIG

Um einen **PIP** Bildschirm des **PC** Equipments aufzurufen, müssen die nachfolgenden Schritte durchgeführt werden:

HDMI-1 oder **HDMI-2** Eingang **MUSS** mit dem **DVI** Ausgang des **PC**-Geräts verbunden sein. Benutzen Sie ein **HDMI/DVI** Adapterkabel, um diese Verbindung herzustellen.

Um einen **PIP** Bildschirm des **HD** Equipment aufzurufen, müssen nachfolgende Schritte durchgeführt werden:

HDMI-1 oder **HDMI-2** Eingang **MUSS** mit dem **HDMI** Ausgang des **HD** Gerätes verbunden sein.

HINWEIS

- Während Sie fernsehen, können Sie einen PIP Bildschirm nur von einer Quelle aufrufen.
- Gehen Sie zu dem PIP Menü und wählen Sie **HDMI**. Im Folgenden erfahren Sie wie man das PIP Menü verlässt.
- Wählen Sie, je nach Art der Verbindung, **HDMI-1** oder **HDMI-2**.

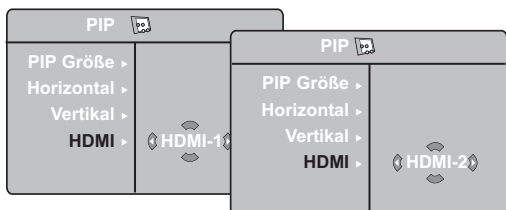

Verlassen des PIP Bildschirms via PIP Menü

Hinweis: Dies ist nur möglich, wenn ein PIP Signal erkannt worden ist.

- 1 Drücken Sie die **(MENU)** Taste, um das Hauptmenü anzuzeigen.
- 2 Mit der **▲ ▼** Taste nehmen Sie die Auswahl der **Sonderfunk** vor und wählen Sie mit der **▶/OK** Taste das **Sonderfunk** Menü aus.

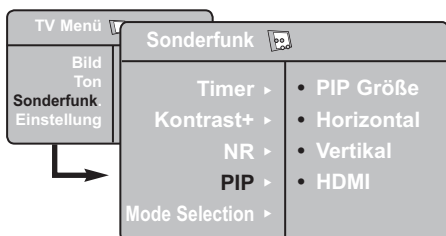

- 3 Benutzen Sie die **▲ ▼** Taste, um das **PIP** auszuwählen
- 4 Benutzen Sie die **▶/OK** Taste, um in das **PIP** Menü zu gelangen.

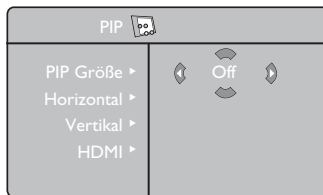

- 5 Benutzen Sie die **▲ ▼** Taste, um **PIP** Menüeinträge auszuwählen.
- 6 Benutzen Sie die **◀ ▶ ▲ ▼** Tasten, um die folgenden Anpassungen und Optionen aus.
- 7 Um den PIP Bildschirm zu verlassen, wählen Sie **PIP Größe**, gefolgt von der **Off** Option.

Definitionen der PIP Einträge

PIP Größe : Wählen Sie die PIP Größe (**Off**, **Klein**, **Medium**, **Groß** und **Nebeneinander**).

Horizontal : Bewegen Sie den PIP Bildschirm horizontal von links nach rechts und umgekehrt.

Vertikal : Bewegen Sie den PIP Bildschirm vertikal von oben nach unten und umgekehrt.

HDMI : Falls **HDMI-1** und **HDMI-2** angeschlossen sind, können Sie nur eine Quelle auswählen, **HDMI-1** oder **HDMI-2**.

Verlassen des PIP Bildschirms via PIP Taste

Hinweis: Dies ist nur möglich, wenn ein PIP Signal erkannt worden ist.

- 1 Drücken Sie die **(PIP)** Taste des Remote Controllers, um den PIP Bildschirm anzuzeigen. Ein kleiner PIP Bildschirm erscheint auf dem Fernsehbildschirm.
- 2 Drücken Sie die **(PIP)** Taste ein zweites Mal, um den kleinen PIP Bildschirm zu einer mittleren PIP Bildschirmgröße zu verändern.
- 3 Drücken Sie die **(PIP)** Taste ein drittes Mal, um den mittleren PIP Bildschirm zu einer großen PIP Bildschirmgröße zu verändern.
- 4 Drücken Sie die **(PIP)** Taste ein viertes Mal, um den großen PIP Bildschirm zu einem nebeneinander Bildschirm zu verändern (ein TV Bildschirm auf der einen Seite und der PIP Bildschirm auf der anderen Seite).
- 5 Drücken Sie die **(PIP)** Taste ein fünftes Mal, um den PIP Bildschirm zu verlassen.

HINWEIS

Für weitere Hinweise zu Verbindungen mit **PC** und **HD** Equipment, siehe „**CONNECTION GUIDE**“.

Bildschirmformat

Die Bilder, die Sie empfangen, können im 16:9 Format (Breitbandfilm) oder 4:3 Format (konventioneller Bildschirm) übertragen werden. 4:3-Bilder haben manchmal ein schwarzes Band links und rechts des Bildschirms. Diese Funktion ermöglicht Ihnen, die Bildanzeige auf dem Bildschirm zu optimieren.

Drücken Sie die  -Taste (oder ◀ ▶), um die verschiedenen Modi auszuwählen. Dieses Gerät ist auch mit einem Automatikschalter ausgestattet, der das richtige Bildschirmformat auswählt, wenn die speziellen Signale mit dem Programm übertragen werden.

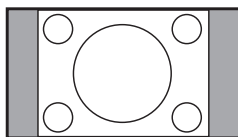

4:3

Das Bild wird im Format 4:3 wiedergegeben, ein schwarzer Streifen erscheint an jeder Seite des Bildes.

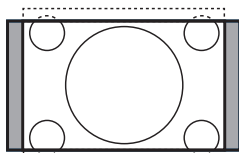

Zoom 14:9

Das Bild ist auf das Format 14:9 vergrößert, ein kleiner schwarzer Streifen bleibt an jeder Seite des Bildes.

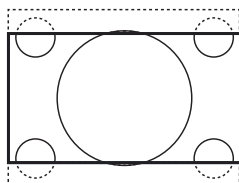

Zoom 16:9

Das Bild ist auf das Format 16:9 vergrößert. Diese Funktionsart wird empfohlen, um ein Letterboxbild mit schwarzen Streifen oben und unten im Vollformat zu zeigen.

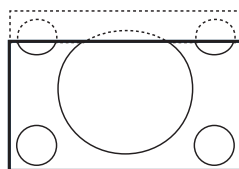

Untertitel Zoom

Mit dieser Funktionsart können die Bilder 4:3 auf der ganzen Bildschirmfläche gesehen werden, indem die Untertitel sichtbar bleiben.

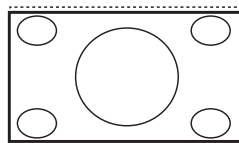

Superzoom

Mit dieser Funktionsart können die Bilder 4:3 auf der ganzen Bildschirmfläche gesehen werden, indem beide Seiten des Bildes verbreitert werden.

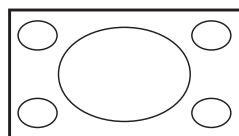

Breitbild

In diesem Modus bleibt das Seitenverhältnis von Bildern im 16:9 Format erhalten.

Hinweis: Wenn Sie ein Bild 4:3 ansehen, wird es horizontal verbreitert.

Anwendung der optimalen Bildqualität und der Klangmerkmale

Smart Picture Die optimale Bildeinstellung bietet Ihnen eine Auswahl von 5 Bildeinstellungen: **Intensiv**, **Natürlich**, **Weich**, **Multimedia** und **Persönlich**.

Drücken Sie die Taste  so oft, bis Sie in Ihren gewünschten Modus gelangen.

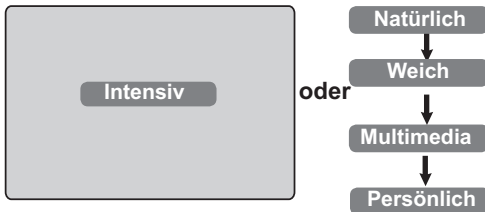

Der **optimale Klang** bietet Ihnen eine Wahl von 4 Klangeinstellungen: **Spielfilm**, **Musik**, **Sprache** und **Persönlich**.

Drücken Sie die Taste  so oft, um zu Ihrem gewünschten Modus zu gelangen.

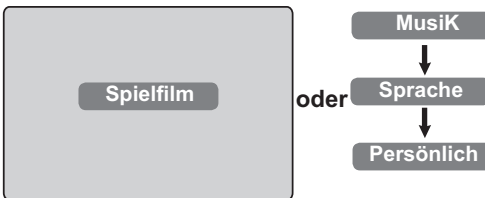

Beschreibung der Bildeinstellungen

- Intensiv** : Leuchtende und scharfe Bildeinstellung, für eine helle Umgebung geeignet und bei Demonstrationen, um die Qualität des Gerätes aus guten Quellen zu demonstrieren.
- Natürlich** : Glänzende und scharfe Bildeinstellung, die die Qualität des TV-Gerätes aus guten Quellen darstellt.
- Weich** : Für Signale von schlechter Qualität. Geeignet für das Wohnzimmer.
- Multimedia** : Am besten geeignet für den Geschäftsbereich und bei Signalen schlechter Qualität.
- Persönlich** : Bildeinstellungen, die Sie persönlich bevorzugen.

Beschreibung der Klangeinstellungen

- Spielfilm** : Verwirklichen Sie Ihren Sinneseindruck (Bässe und Höhen verstärkt).
- Musik** : Hervorhebung des tiefen Tones (Tiefenverstärkung).
- Sprache** : Hervorhebung des hohen Tones (Höhenverstärkt).
- Persönlich** : Klangeinstellungen nach Ihrem Geschmack.

ANMERKUNG: Die Einstellung **Persönlich** ist die Einstellung, die Sie im Hauptmenü einstellen, wenn Sie das Menü Picture/Sound aufrufen. Nur diese Einstellung kann man in den optimalen Bild/Toneinstellungen ändern. Alle anderen Einstellungen sind voreingestellt.

Verwendung der Active Control Funktion

Active Control Einstellungen optimieren die Bildqualität automatisch, angepasst an die Empfangsqualität und jegliche Signalkonditionen.

- 1 Drücken Sie die  Taste wiederholt, um zwischen den **Active Control Off** und **Active Control On** Optionen umzuschalten.

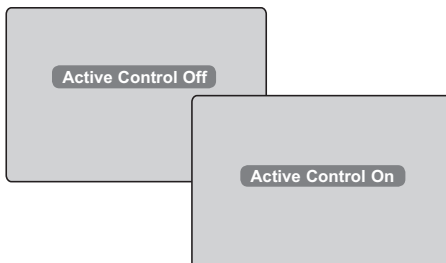

- 2 Wählen Sie die **Active Control** Option **On**, um die Active Control Eigenschaften zu aktivieren.
- 3 Wählen Sie die **Active Control** Option **Off**, um die Active Control Eigenschaften zu deaktivieren.

Teletext

Teletext ist ein Informationssystem, das einige Sender anbieten, die als Zeitung benutzt werden können. Für Zuschauer mit Hörproblemen oder mit Verständnisschwierigkeiten in der vorgegebenen Sprache werden Untertitel angeboten (Kabelnetz, Satellitenprogramme etc.).

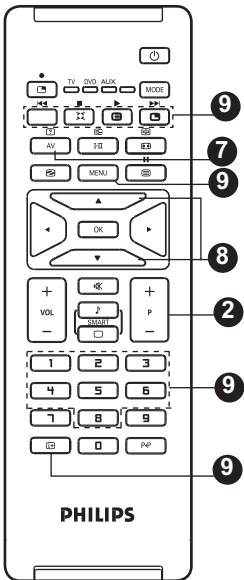
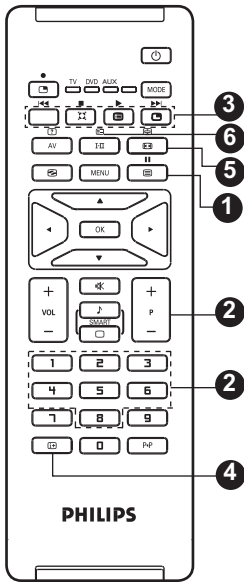

1 Videotext Aufruf



Dies wird benutzt, um die Videotextanzeige an- oder auszuschalten (on/off). Das Inhaltsverzeichnis erscheint mit einer Liste von Themen, auf welche Sie zugreifen können. Jedes Thema weist eine dreistellige Seitenanzahl auf. Wenn ein ausgewählter Sender keinen Videotext überträgt, erscheint unter der Anzeige 100 ein schwarzer Bildschirm. Verlassen Sie in diesem Fall den Videotext und wählen Sie einen anderen Sender aus.

2 Wahl einer Seite



Geben Sie die gewünschte Seitenzahl ein, indem Sie die Tasten 0 bis 9 der P -/+ drücken. Beispiel: Seite 120, geben Sie 120 ein. Die Zahl erscheint oben links auf dem Bildschirm. Wenn die Seite erreicht ist, wird nicht mehr weiter gezählt. Wiederholen Sie diesen Vorgang, um eine andere Seite anzusehen. Wenn der Zähler weiterzählt, ist die Seite nicht vorhanden. Wählen Sie eine andere Zahl.

3 Direkter Zugriff zu den Punkten



Bereiche werden unten auf dem Bildschirm angezeigt. Die 4 Farbtasten werden benutzt, um die Punkte oder entsprechende Seiten einzustellen. Die Farbbereiche zeigen an, wenn die Punkte oder die Seite noch nicht verfügbar sind.

4 Inhalt



Hierdurch gelangen Sie zu der Inhalt-Seite (in der Regel Seite 100).

5 Unterseiten-Anzeige



Einige Seiten enthalten Unterseiten, die nacheinander automatisch angezeigt werden. Drücken Sie die Taste, um die Unterseite anzuhalten, und drücken Sie die Taste erneut, um fortzufahren. Verwenden Sie die Tasten , um die vorherige oder nächste Unterseite auszuwählen.

6 Doppelseitiger Teletext



Keine Funktion. Nicht zutreffend.

7 Verborgene Information



Zum Zeigen oder Verbergen von verborgenen Informationen (Spielelösungen).

8 Vergrößern Sie die Seite



Dies erlaubt Ihnen, den oberen oder unteren Teil der Seite anzuzeigen. Ein erneutes Drücken führt zur ursprünglichen Größe der Seite.

9 Lieblingsseiten

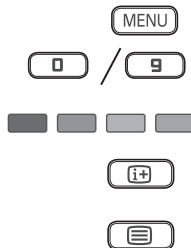

Statt der standardisierten Farbbereiche unten auf dem Bildschirm können Sie 4 bevorzugte Seiten auf den ersten 40 Sendern speichern, die durch die Farbtasten (rot, grün, gelb, blau) zugänglich sind. Einmal voreingestellt, sind die bevorzugten Seiten Standard, sobald Sie Teletext ausgewählt haben.

- 1 Drücken Sie die -Taste, um zu dem Modus für die bevorzugten Seiten zu gelangen.
- 2 Benutzen Sie die -Tasten, um die Teletext-Seite aufzurufen, die Sie als bevorzugte Seite speichern möchten.
- 3 Drücken und halten Sie die Farbtaste Ihrer Wahl für ca. 5 Sekunden. Die Seite ist nun gespeichert.
- 4 Wiederholen Sie die Schritte 2 bis 3 mit den anderen Farbtasten.
- 5 Um die bevorzugte Seite zu verlassen, drücken Sie die -Taste.
- 6 Um den Modus Teletext zu verlassen, drücken Sie die Taste zweimal.

HINWEIS: Um bevorzugte Seiten zu löschen, drücken und halten Sie bitte 5 Sekunden lang diese Taste.

Verwendung des TV als PC-Monitor

Ihr TV kann als Computermonitor benutzt werden.

WICHTIG

Um das Gerät als PC-Monitor zu nutzen, müssen Sie folgende Schritte befolgen:

- 1 **HDMI-1** oder **HDMI-2** Eingänge **MÜSSEN** mit dem DVI Ausgang des PCs verbunden sein. Benutzen Sie einen DVI/HDMI-Adapter, um diese Verbindung herzustellen.
- 2 Drücken Sie die **AV** Taste, um die **Quellenangaben** anzuzeigen und benutzen Sie die **▲ ▼** Taste, um **HDMI-1** oder **HDMI-2** auszuwählen.
- 3 Benutzen Sie die **▶/OK** Taste, um zu der ausgewählten Quelle zu wechseln.

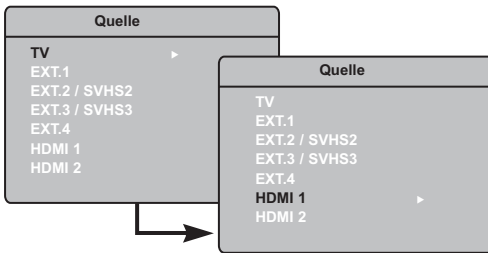

Anwendung der PC-Menüs

- 1 Drücken Sie die **MENU** -Taste, um das PC-Menü anzuzeigen.
- 2 Drücken Sie die **◀ ▶** -Taste, um die Einstellung zu wählen oder einzustellen (die Einstellungen werden automatisch gespeichert):

Beschreibung der Bildeinstellungen

Helligkeit/Kontrast:

– Anpassung der Helligkeit und des Kontrastes.

Farbton:

– Zum Einstellen der Farbwiedergabe des Bildes: Kalt (bläulicher Weißton), Normal (ausgewogener Weißton) oder Warm (rötlicher Weißton).

Audio Auswahl:

– Wählt den wiederzugebenden Sound des TV (PC oder TV).

HINWEIS

Für weitere Details der Verbindung zu dem PC-Equipment, siehe „CONNECTION GUIDE“.

Beschreibung von Eigenschaften

Format:

– Wählt zwischen ganzem Bildschirm oder dem ursprünglichen Format des PC Bildschirms.

PIP (Picture-in Picture):

– Zeigt einen PIP Bildschirm an, um TV Programme zu selben Zeit zu schauen.

Verwendung der PIP Eigenschaften

Die **PIP** (Picture in Picture) Eigenschaften erlauben es, einen PIP Bildschirm von einem TV Programm aufzurufen, während man sich im **PC** Modus befindet.

WICHTIG

Um einen **PIP** Bildschirm des **TV** Programmes aufzurufen, müssen folgende Schritte beachtet werden:

HDMI-1- oder **HDMI-2-**Eingänge **MÜSSEN** mit dem **DVI** Ausgang des **PC** Gerätes verbunden sein. Benutzen Sie ein **HDMI/DVI-Adapterkabel**, um diese Verbindung herzustellen

Die PIP-Menüeinträge **Größe**, **Horizontal** und **Vertikal** funktionieren nach dem gleichen Prinzip wie das Aufrufen eines PIP-Bildschirms im **TV**-Modus. Außer für **HDMI**, gibt es keine Auswahl von anderen Quellen.

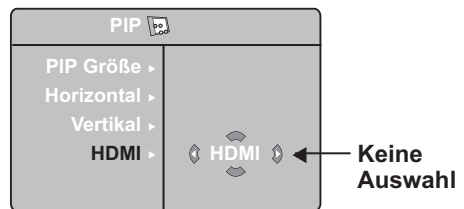

Informationen zur Funktionsweise von PIP Menüeinträgen erhalten Sie im Abschnitt „Gebrauch der PIP- (Picture in Picture) Eigenschaften“ auf S. 10.

Unterstützte PC Formate

640 x 480, 60 Hz	1024 x 768, 60 Hz
640 x 480, 67 Hz	1024 x 768, 70 Hz
640 x 480, 72 Hz	1024 x 768, 75 Hz
640 x 480, 75 Hz	
800 x 600, 56 Hz	
800 x 600, 60 Hz	
800 x 600, 72 Hz	
800 x 600, 75 Hz	

Gebrauch des TV und HD (High Definition)-Modus

HD Modus

Der HD (High Definition) Modus ermöglicht die Darstellung von klareren und schärferen Bildern, wenn Sie einen HD Receiver/Gerät benutzen, das High Definition Programme anbietet.

WICHTIG

Damit der TV im HD Modus funktioniert, müssen folgende Schritte beachtet werden:

- 1 **HDMI-1** oder **HDMI-2** Eingänge **MÜSSEN** mit dem HDMI/DVI Ausgang des HD Receivers/Gerätes verbunden sein. **Weitere Informationen finden Sie im Connection Guide.**
- 2 Drücken Sie die **AV** Taste, um die Quellenliste anzuzeigen und benutzen Sie die **▲ ▼** um **HDMI-1** oder **HDMI-2** auszuwählen.
- 3 Benutzen Sie die **▶/OK** Taste um zu der ausgewählten Quelle zu wechseln.

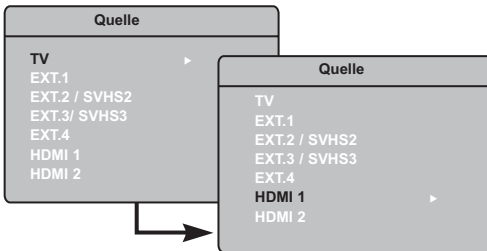

Verwendung des HD Menüs

- 1 Drücken Sie die **MENU** Taste, um das HD Menü anzuzeigen.
- 2 Benutzen Sie die **▲ ▼** Taste, um die Einstellungen zu öffnen und die **▶/OK** Taste, um Einstellungen auszuwählen oder anzupassen.

HD Installations Menü

HINWEIS: Sie können **Installieren** im HD Menü nicht öffnen. Es gibt keine **Installationsfunktion** im HD Modus.

HD Bild- und Toneinstellungen

Die Funktionen der HD Bild- und Toneinstellungen sind dieselben wie die TV Bild- und Toneinstellungen und funktionieren auf dieselbe Weise wie die TV Bild- und Toneinstellungen (siehe S. 9).

HD-Funktionen

Timer: Die Funktionen für Timer und automatisches Abschalten funktionieren genauso wie die entsprechenden TV-Funktionen (siehe S. 10).

PIP: Zeigt einen PIP-Bildschirm zur gleichzeitigen Anzeige des Fernsehprogramms an. Die Optionen des PIP-Menüs (**PIP Größe, Horizontal und Vertikal**) funktionieren wie beim PIP-Bildschirm im TV-Modus.

Eine Beschreibung der PIP-Menüoptionen und deren Funktion finden Sie unter „Verwendung der PIP-Funktion (Picture-in-Picture)“ auf Seite 11.

* **Horizontal Shift:** Passt die horizontale Position des Bildes an.

* **Wahl-Modus:** Wenn Sie einen PC oder ein HD-Gerät anschließen, das **480p, 576p** oder **720p** unterstützt, wird im Menü **Sonderfunk** die Option **Wahl-Modus** markiert. Damit können Sie zwischen PC- und HD-Modus umschalten. Falls die Auflösungen 480p, 576p oder 720p nicht unterstützt werden, ist diese Funktion nicht verfügbar.

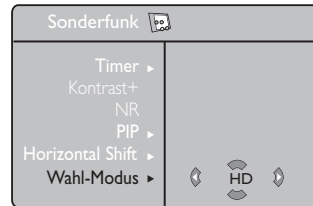

Unterstützte HD Formate

480p 576p 720p 1080i









HINWEIS: Weitere Details der Verbindung zu den HD Geräten, siehe „CONNECTION GUIDE“.

Ihr Fernsehgerät von Philips ist HDMI-kompatibel. Falls die Bildqualität nicht zufrieden stellend ist, ändern Sie das Videoformat des Geräts (DVD-Player, Kabel-Set-Top-Box, etc.) in ein Standardformat. Wählen Sie beispielsweise für DVD-Player die Auflösung 576p, 720p oder 1080i. Für Computer wählen Sie die Auflösung 640 x 480, 800 x 600 oder 1024 x 768. Falls das Problem weiterhin besteht, lesen Sie im Handbuch Ihres Computers die Hinweise zur Aktualisierung der Software Ihrer Grafikkarte.

Hierbei handelt es sich nicht um einen Fehler des Fernsehgeräts.

Tipps zur Fehlerbehebung

Nachstehend finden Sie eine Liste von Symptomen, die bei Ihrem TV-Gerät vorkommen können. Bevor Sie den Kundendienst informieren, prüfen Sie Folgendes:

Symptom	Mögliche Ursachen	Was ist zu tun
Kein Bild auf dem Bildschirm	<ul style="list-style-type: none"> Fehlerhafter Netzanschluss TV-Gerät nicht eingeschaltet 	<ul style="list-style-type: none"> Prüfen Sie, ob das Anschlusskabel korrekt in die Hauptsteckdose gesteckt wurde. Wenn noch immer kein Strom vorhanden ist, ziehen Sie den Stecker und stecken ihn nach 60 Sekunden wieder hinein. Schalten Sie das TV-Gerät wieder ein. Drücken Sie die  Taste auf der Fernbedienung.
Schlechter Empfang (Schnee und Geräusch)	<ul style="list-style-type: none"> Fehlerhafter Antennenanschluss Schlechte Übertragung Falsches TV-System 	<ul style="list-style-type: none"> Prüfen Sie den Antennenanschluss auf der Rückseite des TV-Gerätes. Versuchen Sie, manuell Ihr Bild einzustellen (Siehe Seite 8). Haben Sie das richtige TV-System gewählt? (Siehe Seite 8).
Kein Bild	<ul style="list-style-type: none"> Falsche Antenne und Kabel Falsche Quelle gewählt 	<ul style="list-style-type: none"> Prüfen Sie, ob die Euroanschlusskabel oder Antennenstecker korrekt angeschlossen sind. Prüfen Sie, ob die Quelle korrekt gewählt wurde. Drücken Sie Taste , um auf die Quellliste zu gelangen und die richtige Quelle zu wählen.
Kein Ton auf bestimmten Kanälen	<ul style="list-style-type: none"> Falsches TV-System 	<ul style="list-style-type: none"> Prüfen Sie, ob das korrekte TV-System ausgewählt worden ist (Siehe Seite 8).
Kein Ton	<ul style="list-style-type: none"> Modus ohne Ton Kein Ton Kopfhörer ist angeschlossen. 	<ul style="list-style-type: none"> Versuchen Sie, die Lautstärke zu erhöhen. Prüfen Sie, ob der Ton abgestellt ist. Richten Sie die Fernbedienung direkt am Sensor auf die Vorderseite des TV-Gerätes Schalten Sie die Kopfhörerverbindung ab.
Tonstörung	<ul style="list-style-type: none"> Elektrische Geräte 	<ul style="list-style-type: none"> Versuchen Sie, alle elektrischen Geräte abzuschalten, z.B. Fön und Staubsauger, die in Gebrauch sind.
Sprache auf dem Bildschirm wird nicht verstanden	<ul style="list-style-type: none"> Versehentlich falsche Sprache gewählt 	<ul style="list-style-type: none"> Drücken Sie Taste , um das Menü des Bildschirms zu verlassen. Drücken Sie Taste , um ins Hauptmenü zu gelangen. Drücken Sie Taste , um auf den vierten Punkt des Hauptmenüs zu gelangen. Drücken Sie Taste , um ins nächste Menü zu gelangen und die -Taste, um die richtige Sprache zu wählen.
Fernseher reagiert nicht auf Fernbedienung	<ul style="list-style-type: none"> Falsche Polarisierung der Batterien Batterien leer 	<ul style="list-style-type: none"> Prüfen Sie die Polarität der Batterien. Versuchen Sie, die Batterien auszutauschen.
Zeitweiliges Auftreten von roten, blauen, grünen und schwarzen Punkten auf dem Bildschirm	<ul style="list-style-type: none"> Merkmal der Flüssigkeit 	<ul style="list-style-type: none"> Die Flüssigkristallkonsole ist eine Hochpräzisionstechnologie, die Ihnen gute Bilddetails ermöglicht. Manchmal können ein paar nicht aktive Pixel auf dem Bildschirm als feststehende Punkte in rot, blau, grün oder schwarz erscheinen. Das beeinträchtigt die Qualität des Gerätes nicht.
Störende oder flackernde Bilder im HD-Modus	<ul style="list-style-type: none"> *HDCP (siehe Glossar) Bestätigung ist fehlgeschlagen 	<ul style="list-style-type: none"> Geräusch wird hörbar, wenn die *HDCP-Bestätigung des DVD-Players oder des aufgestellten Gehäuses fehlgeschlagen ist. Suchen Sie in der Gebrauchsanweisung nach dem digitalen Gerät, das Sie anschließen. Verwenden Sie ein standardmäßiges HDVI-zu-DVI-Kabel.
Kein Ton oder Bild, obwohl das rote Kontrolllicht an der Vorderseite eingeschaltet ist	<ul style="list-style-type: none"> Auf Standby-Modus eingestellt 	<ul style="list-style-type: none"> Drücken Sie die -Taste auf Ihrer Fernbedienung.

Tipps zur Fehlerbehebung

Symptom	Mögliche Ursachen	Was zu tun ist
Kein Zugang zum Installationsmenü	<ul style="list-style-type: none"> • Im AV, EXTERNAL oder HD-Modus. 	<ul style="list-style-type: none"> • Es gibt KEINEN Zugang zum Menü, wenn AV, EXTERNAL oder HD-Modus gewählt worden ist.
PC-Modi funktionieren nicht	<ul style="list-style-type: none"> • Falsche Anschlüsse • Falsche Quelle ausgewählt. • Falsche Display-Auflösung • Falsche Einstellung der PC Graphikkarte 	<ul style="list-style-type: none"> • Überprüfen Sie, ob die Verbindungen korrekt sind. (siehe „Verwendung Ihres TV-Geräts als PC Monitor“ auf S. 15). (Weitere Details zur Verbindung zum PC Equipment, siehe „Connection Guide“). • Prüfen Sie, ob die Quelle korrekt gewählt worden ist. Drücken Sie Taste AV für die Quellliste und wählen Sie die richtige Quelle. • Prüfen Sie, ob Sie den Computer mit einer kompatiblen Auflösung konfiguriert haben (siehe „Verwendung Ihres TV-Geräts als PC Monitor“ auf S. 15). • Prüfen Sie die Graphikkarteneinstellung des Computers.
S-Videofarbe verblasst	<ul style="list-style-type: none"> • Falsche Signalerkennung 	<ul style="list-style-type: none"> • Prüfen Sie, ob das Netzkabel korrekt angeschlossen ist • Drücken Sie die P+-Taste auf der Fernbedienung, um einen Sender weiter-, und dann die P--Taste, um einen Sender zurückzuschalten.
Schwarzer Strich oben und unten am Bildschirm im PC-Modus	<ul style="list-style-type: none"> • Bildwiederholfrequenz zu hoch 	<ul style="list-style-type: none"> • Ändern Sie die PC-Bildwiederholfrequenz auf 60 Hz.

Glossar

DVI (Digital Visual Interface): Eine digitale Standardschnittfläche, die durch die Digital Display Working Group (DDWG) entstanden ist, wandelt analoge in digitale Signale zur Anpassung analoger und digitaler Bildschirme um.

VGA (Video Graphics Array): Ein gängiges Standardgraphikbildschirmssystem für PCs.

RGB-Signale: Das sind drei Videosignale, rot, grün, blau, die das Bild verbessern.

S-VHS-Signale: Das sind 2 getrennte Y/C Videosignale von S-VHS und Hi-8 Aufnahmeformaten. Die Leuchtkraftsignale Y (schwarz und weiß) und Farbgebungssignale C (Farbe) werden getrennt auf dem Band gespeichert. Dadurch entsteht eine bessere Bildqualität als mit dem Standardvideo (VHS und 8 mm), wo die Y/C-Signale kombiniert sind und nur ein Videosignal erzeugen.

NICAM-Klang: Ein Prozess, wodurch der Digitalklang übertragen werden kann.

16:9: Bezieht sich auf das Verhältnis von Länge und Höhe des Bildschirms. Breitbandfernsehgeräte haben ein Verhältnis von 16/9, konventionelle TV-Bildschirme haben ein Verhältnis von 4/3.

HDMI (High-Definition Multimedia Interface): Liefert eine nicht komprimierte, digitale audio/video Schnittstelle zwischen dem TV-Gerät und einem HDMI, audio-video-ausgerüsteten Gerät, wie z.B. dem Digitelempfänger, DVD-Player und V/V-Receiver. HDMI unterstützt verbesserte oder fein abgestimmte Video- und Zweikanal-Digitalaudiogeräte.

System: TV-Bilder werden nicht in allen Ländern gleichwertig ausgestrahlt. Es gibt verschiedene Standards. BG, DK, I und LL'. Die Systemeinstellung (S. 8) wird benutzt, um diese verschiedenen Standards zu wählen. Das darf nicht mit der PAL oder SECAM-Farbgebung verwechselt werden. Pal wird in den meisten Ländern Europas eingesetzt, SECAM in Frankreich, Russland und den meisten afrikanischen Ländern. Die Vereinigten Staaten und Japan setzen ein sogenanntes NTSC-System ein.

HDCP (High-bandwidth Digital-Content Protection): HDCP decodiert die Übertragung des digitalen Inhalts zwischen der Videoquelle oder dem Überträger, wie z.B. einem Computer, DVD-Player oder einem Digitelempfänger und eine Digitalanzeige oder einem Empfänger, wie z.B. einem Monitor, TV-Gerät oder Projektor.

Technische Daten

	37PFxxxx	42PFxxxx
Bildschirmgröße	940 mm (37")	1070 mm (42")
Audioausgang	2 x 15 W	2 x 15 W
TV-System	PAL, SECAM	
Video playback	NTSC, PAL, SECAM	
Klangsystem	Mono, Nicam Stereo, Virtual Dolby Surround	
Anschlussmöglichkeit Hinten Seitlich	Antenne In 75 Ω, Scart 1, Scart 2, HDMI 1, HDMI 2, Component Video Eingang, DVI Audio In Audio In, Video In, S-Video In, Kopfhörer	
Stromverbrauch	180 W	220 W
Stromverbrauch im Standby-Modus	< 2 W	< 2 W
Gerätabmessungen (mit Sockel)		
Breite	1100 mm	1236 mm
Tiefe	240 mm	280 mm
Höhe	657 mm	720 mm
Nettogewicht (mit Sockel)	25 kg	42 kg

Referenztable der zur Auswahl stehenden Länder

Abkürzung	Land	Abkürzung	Land	Abkürzung	Land
A	Österreich	GR	Griechenland	H	Ungarn
B	Belgien	I	Italien	HR	Kroatien
CH	Schweiz	IRL	Irland	PL	Polen
D	Deutschland	L	Luxemburg	RO	Rumänien
DK	Dänemark	N	Norwegen	RUS	Russland
E	Spanien	NL	Niederlande	SK	Slowakei
F	Frankreich	P	Portugal	SLO	Slowenien
FI	Finnland	S	Schweden	TR	Türkei
GB	Vereinigtes Königreich	CZ	Tschechische Republik	---	Andere

Introduzione

La ringraziamo per aver acquistato questo televisore.

Il presente manualetto è stato concepito per aiutarla ad installare ed utilizzare il suo televisore.

La consigliamo vivamente di leggerlo fino in fondo.

Dichiarazione di conformità

Questo apparecchio è fabbricato nella Comunità Economica Europea nel rispetto delle disposizioni di cui al D. M. 26/03/92 ed in particolare è conforme alle prescrizioni dell'art. 1 dello stesso D.M.

Si dichiara che l'apparecchio televisori a colori (vedere indicazioni sull'etichetta nel retro della televisione) risponde alle prescrizioni dell'art.2 comma 1 del D.M.

28 Agosto 1995 n. 548.

Fatto a Dreux, il Gennaio 2005

P. E.G.P. 1, rue de Réveillon
28104 Dreux France

IT

Sommario

Precauzioni per l'uso	2
Preparazione/Installazione del televisore.....	3
Tasti e connettori del televisore.....	4
Tasti del telecomando	5
Tasti del telecomando (DVD o AUX).....	6
Installazione rapida	6
Riordino dei programmi.....	7
Memorizzazione automatica.....	7
Memorizzazione manuale.....	8
Nominare i canali.....	8
Impostazioni immagine e audio	9
Utilizzo delle funzioni Contrast+ e NR (Noise Reduction).....	10
Funzione Timer.....	10
Uso delle funzioni PIP (Picture-in-Picture)	11
Formato immagine	12
Uso delle funzioni Smart Picture e Sound.....	13
Uso della funzione Active Control	13
Televideo.....	14
Uso del televisore come monitor di PC.....	15
HD (Alta definizione).....	16
Risoluzione dei problemi	17
Glossario.....	18
Specifiche tecniche	19



Direttive per il riciclaggio

L'involucro di questo prodotto è riciclabile. Rivolgersi alle autorità locali per un corretto smaltimento.



Smaltimento del vecchio televisore

Il vostro televisore si compone di materiali riutilizzabili o riciclabili. La presenza di questo simbolo indica che il prodotto è conforme alla Direttiva Europea 2002/976/EC.

Si raccomanda di rivolgersi ai sistemi di raccolta differenziata di rifiuti per materiali elettrici ed elettronici e di non gettare il vecchio televisore nei rifiuti domestici. Con il corretto smaltimento di questo prodotto si eviteranno possibili danni all'ambiente e alla salute.

Precauzioni per l'uso

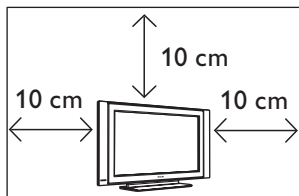

Lasciare uno spazio di almeno 10 cm per ciascun lato del televisore al fine di favorire la circolazione dell'aria. Posizionare il televisore su una superficie piana e stabile. Non coprire mai la griglia di ventilazione con un panno o altro materiale, onde evitare il surriscaldamento dell'apparecchio. Non inserire alcun oggetto nelle fessure di ventilazione, onde evitare rischi di incendio o scariche elettriche. Il televisore potrebbe infiammarsi o provocare scosse elettriche.

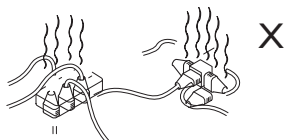

Non collegare un numero eccessivo di apparecchi alla stessa presa di corrente per evitare che si verifichi un sovraccarico di energia e conseguenti scosse elettriche o fiammate.

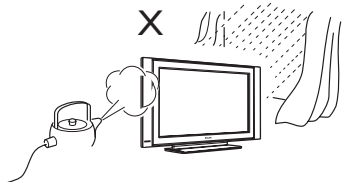

Non esporre il televisore a pioggia o umidità, al fine di evitare il pericolo di incendio o di scosse elettriche.

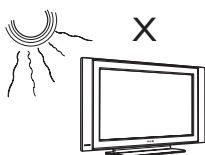

Evitare l'esposizione diretta del televisore al sole o ad altre fonti di calore.

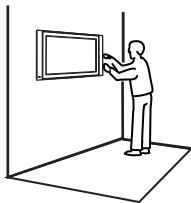

Per l'installazione del televisore a parete si consiglia di rivolgersi a tecnici qualificati. Un'installazione impropria o scorretta potrebbe rendere il televisore instabile e pericoloso.



Per pulire la superficie o lo schermo del televisore, usare del cotone o un panno morbido o altro materiale soffice come ad esempio un panno di camoscio. Non utilizzare panni troppo umidi o troppo impregnati d'acqua. Non utilizzare acetone, toluene o alcol per pulire il televisore. Per precauzione, si consiglia di staccare il cavo dalla presa di corrente.

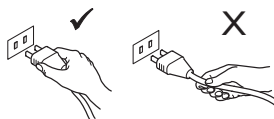

Per rimuovere il cavo dalla presa a muro, afferrare e tirare a sé la spina. Non tirare il cavo. Non usare prese di corrente inadatte. Assicurarsi che la spina sia inserita completamente nella presa di corrente; se la spina dovesse essere instabile o non ben assicurata alla presa di corrente, potrebbe piegarsi e di conseguenza infiammarsi.

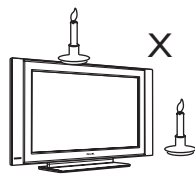

Non posizionare fiamme vive (candele accese) sopra o vicino al televisore.

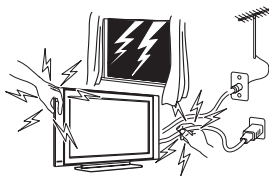

In caso di temporali, si raccomanda per precauzione di non toccare alcuna parte del televisore, del cavo di alimentazione o dell'antenna.



Evitare di sistemare vasi da fiori con acqua sopra il televisore. Un'accidentale fuoriuscita d'acqua potrebbe provocare scariche elettriche. Non accendere il televisore nel caso in cui sia filtrata dell'acqua all'interno dell'apparecchio e rivolgersi subito ad un tecnico qualificato.

Preparazione/Installazione del televisore

1 Posizionamento del televisore

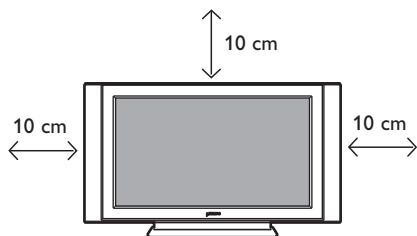

Mettere il televisore su una superficie solida e stabile, lasciando uno spazio di almeno 10 cm lungo ciascun lato dell'apparecchio.

2 Collegamenti

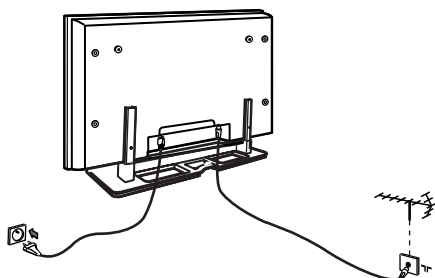

- Inserire il connettore dell'antenna nella presa 75 Ω : sulla parte inferiore dell'apparecchio.
- Inserire la spina del cavo di alimentazione nella presa a muro (220–240 V 50/60 Hz).

3 Telecomando

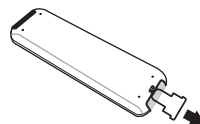

Estrarre l'isolamento in plastica dalla batteria per attivare il telecomando.

4 Accensione

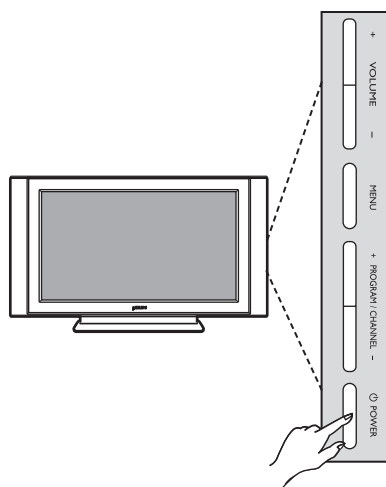

- Per accendere il televisore premere l'interruttore **POWER**. Una spia verde si accende e lo schermo si illumina.
- Se il televisore resta in standby (spia rossa), premere il tasto **PROGRAM/CHANNEL +/-** oppure i tasti **P +/-** del telecomando.

NOTA

Per maggiori dettagli su altri collegamenti, consultare la "GUIDA DEI COLLEGAMENTI".

Tasti e connettori del televisore

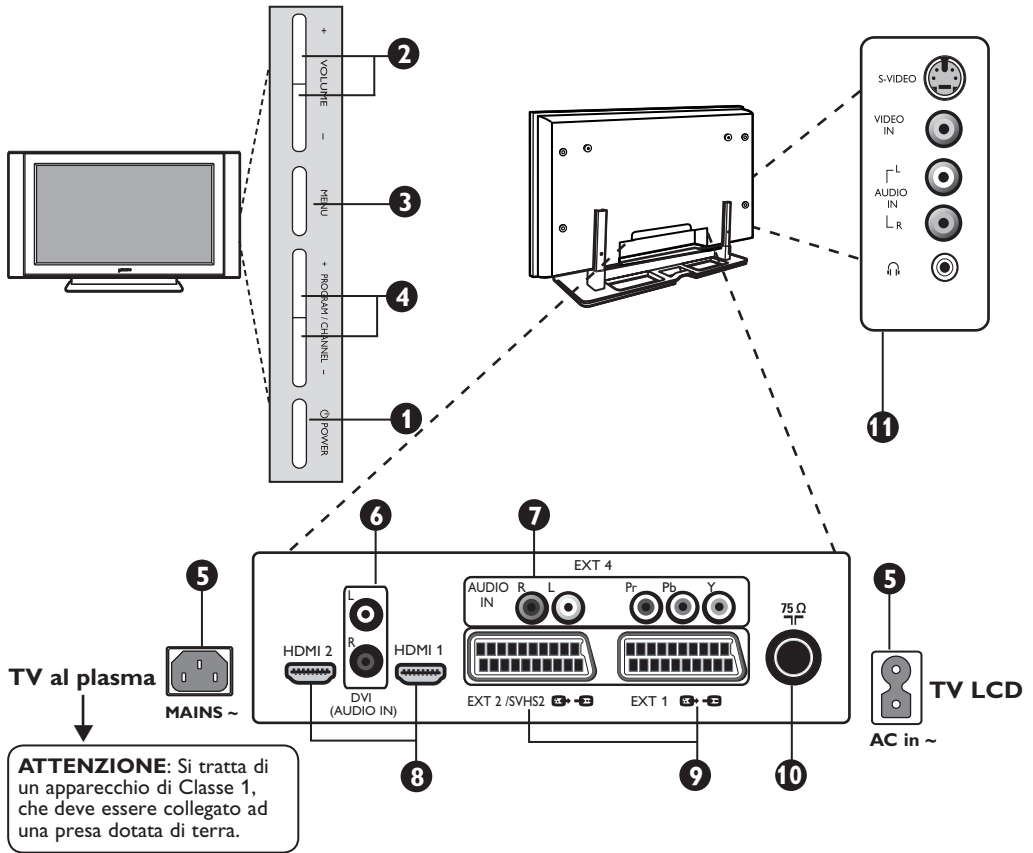

ATTENZIONE: Si tratta di un apparecchio di Classe 1, che deve essere collegato ad una presa dotata di terra.

- 1 POWER** : Per accendere o spegnere il televisore
Nota: L'apparecchio resta alimentato anche quando l'interruttore Power è spento.
- 2 VOLUME** $-/+$: Per regolare il livello del volume.
- 3 MENU**: Per accedere o uscire dal menu. E' possibile utilizzare i tasti $-/+$ PROGRAM per selezionare una voce del menu, mentre con i tasti $-/+$ VOLUME si potrà accedere alla voce selezionata e regolare le impostazioni.
- 4 PROGRAM/CHANNEL** $-/+$: Per selezionare i programmi.
- 5 Presa POWER**: Inserire il cavo di alimentazione nella presa a muro.
- 6 Ingresso Audio DVI**: Per il collegamento ad apparecchi ad alta definizione o a computer con uscita DVI.
- 7 Ingressi Video/Audio Component**: Per collegare apparecchi quali DVD o ricevitori digitali dotati di appositi connettori. Collegare gli ingressi audio del televisore alle uscite del dispositivo e agli ingressi Video Component.

- 8 Prese HDMI 1/HDMI 2**: Per collegare ricevitori, lettori/registratori DVD, ricevieri, apparecchiature ad alta definizione o computer.
 - 9 Prese EXT1 e EXT2/SVHS2**: Per collegare apparecchi quali lettori/registratori DVD, videoregistratori, decoder, con gli stessi collegamenti scart.
- Importante!** Per collegare il decoder Canal+ utilizzare solo la presa scart **EXT1**.
- 10 Presa TV Antenna**: Inserire il cavo dell'antenna nella presa 75Ω .
 - 11 Connettori laterali**: Per collegamento di apparecchi quali fotocamere o videocamere. E' inoltre possibile collegare le cuffie.

NOTA

Per maggiori dettagli sui collegamenti, consultare la GUIDA DEI COLLEGAMENTI.

Tasti del telecomando

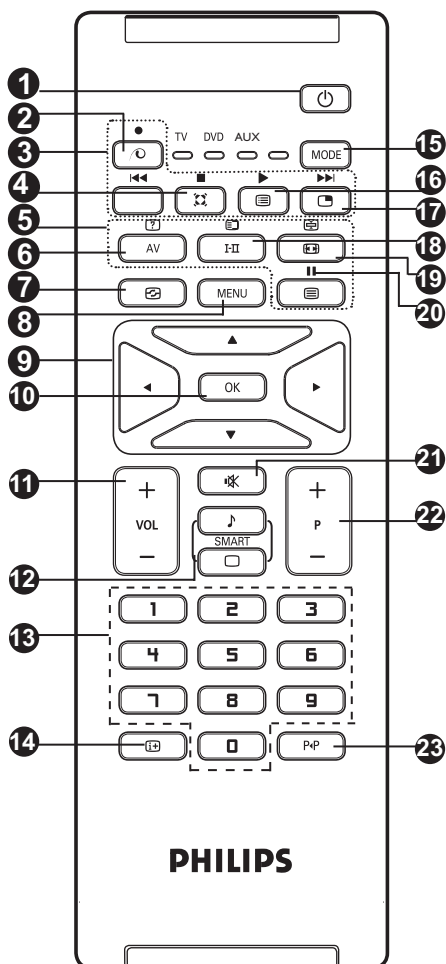

1 Standby

Per selezionare il modo Standby. Per riaccendere il televisore premere , un tasto da a , P -/+ o AV.

2 Tasto non utilizzato in modo TV

3 DVD/AUX (vedi pagina 6).

4 Audio Surround

Per attivare/disattivare l'effetto audio surround. In stereo, gli altoparlanti sembrano avere una spazialità maggiore. Per le versioni dotate di Virtual Dolby Surround, si ottengono gli effetti sonori speciali dalle casse posteriori del Dolby Surround Pro Logic.

5 Tasti Televideo (vedi pagina 14).

6 AV

Per visualizzare la Fonte lista fonti per selezionare TV dispositivi collegati a EXT1, EXT2/SVHS2, EXT3/SVHS3, EXT 4, HDMI-1 o HDMI-2.

7 Active Control (Vedi pagina 13).

8 MENU

Per richiamare i menu o uscire dagli stessi.

9 Cursori

Questi 4 tasti permettono di navigare nei menu di selezione e regolazione.

10 OK

Conferma la selezione.

11 Volume (- VOL +)

Per regolare il livello audio.

12 Preregolazione immagine e suono

Permette di accedere ad una serie di preregolazioni per immagine e suono (vedi pagina 12).

13 Tasti numerici 0/9 /

Per accedere direttamente ai programmi. Per un numero di programma a 2 cifre, aggiungere la seconda cifra prima che il trattino scomparea.

14 Informazioni schermo

Per visualizzare/rimuovere il numero di programma, il tipo di audio, il tempo residuo timer e * l'indicatore di intensità del segnale.

15 Modo

Per commutare tra i modi TV, DVD e AUX (vedi "Telecomando- altre funzioni" a pagina 6).

16 Lista programmi

Per visualizzare/uscire dalla lista dei programmi. Utilizzare i tasti per selezionare un programma e il tasto per visualizzarlo.

17 PIP (Picture-in-Picture)

Per visualizzare una finestra PIP sullo schermo TV (vedi pagina 10 per l'uso della funzione PIP).

18 Modo suono

Permette di forzare le trasmissioni **Stereo** e **Nicam Stereo** in **Mono** o, per le trasmissioni bilingue, di scegliere tra **Dual I** o **Dual II**. *La spia Mono è rossa quando c'è una posizione forzata.*

19 Formato Immagine (vedi pagina 12).

20 DVD/AUX (vedi pagina 6).

21 Eliminazione audio

Premere questo tasto per eliminare o ripristinare l'audio.

22 Selezione dei programmi TV (P -/+)

Per selezionare il programma precedente o quello successivo. Il numero e il suono vengono visualizzati per pochi secondi.

Per alcuni programmi TV, il titolo del programma appare sullo schermo in basso.

23 Programma precedente/attuale

Per alternare tra l'ultimo programma visualizzato e il programma attuale.

* L'indicatore dell'intensità del segnale visualizza soltanto l'intensità del segnale relativo al programma che si sta guardando.

Tasti del telecomando (DVD o AUX)











Il telecomando consente di comandare le funzioni principali di alcuni modelli DVD Philips.

NOTA: Funzioni non disponibili per DVD-R Philips.

Premere il tasto **MODE** per selezionare il modo desiderato: **DVD** o **AUX**.

La spia del telecomando si accende per indicare il modo selezionato. Si spegne automaticamente dopo 20 secondi di inattività, tornando al modo TV.

A seconda dell'apparecchio, sono operativi i tasti seguenti:

	standby		pausa
	riavvolgimento rapido		richiamo menu
	stop		selezione dei programmi
	riproduzione		navigazione e regolazioni, conferma selezione
	avanzamento rapido		tasti numerici
	registrazione		

Installazione rapida

Plug & Play

Quando si accende il televisore per la prima volta, sullo schermo appare un menu, che consente di scegliere paese e lingua dei menu:

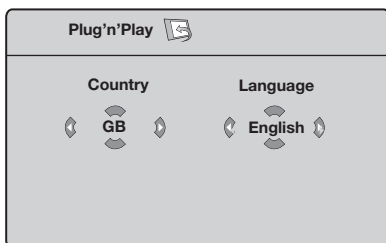

NOTA

Se il menu non appare, procedere all'installazione dei canali tramite il metodo **Mem. Automat** (vedi pagina 7). Se invece il menu viene visualizzato procedere come di seguito indicato.

- 1 Tramite i tasti **▲ ▼** del telecomando scegliere la nazione e confermare con il tasto **OK**. Se la nazione d'interesse non è presente nell'elenco, selezionare "...". Consultare la "Tabella di riferimento delle nazioni selezionabili" a pagina 19.
- 2 Con il tasto **▶** spostarsi in modalità **Lingua** e scegliere la lingua utilizzando i tasti **▲ ▼**.
- 3 Confermare la lingua selezionata con il tasto **OK**.
- 4 Per avviare la ricerca premere il tasto **▶**.

Tutti i programmi TV disponibili vengono memorizzati. Per l'operazione sono necessari alcuni minuti. La visualizzazione mostra la progressione della ricerca e il numero di programmi trovati.

Importante: Per uscire o interrompere la ricerca prima del completamento, premere il tasto **▶**. Se la ricerca viene interrotta durante la memorizzazione automatica, non tutti i canali saranno memorizzati. Per memorizzare tutti i canali, sarà necessario riavviare nuovamente la ricerca completa della memorizzazione automatica.

NOTA

Funzione ATS (Automatic Tuning System)

Se il trasmettitore o il cavo di rete inviano il segnale di riordino automatico, i programmi verranno numerati correttamente. In questo caso, l'installazione è completata. In caso contrario, si dovrà selezionare la voce di menu **Riordinare** per numerare correttamente i programmi.

Funzione ACI (Automatic Channel Installation)

Se vengono rilevati un canale TV o un'emittente via cavo che trasmettono in sistema ACI, apparirà la lista dei canali. In assenza di questo servizio, i canali verranno numerati a seconda del paese e della lingua selezionati. E' possibile rinumerare i canali con il comando **Riordinare** del menu.

*Alcuni trasmettitori o reti via cavo trasmettono propri parametri (regione, lingua etc.). In questo caso, indicare la scelta tramite i tasti **▲ ▼** e confermare con il tasto **▶**.*

Riordino dei programmi

- 1 Premere il tasto **MENU**. Il **TV Menu** sarà visualizzato sullo schermo.

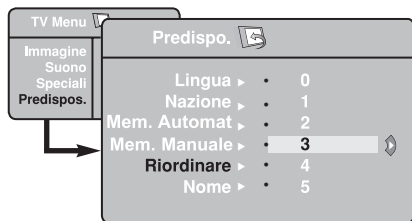

- 2 Utilizzare il tasto **▼** per selezionare il menu **Predispos** e il tasto **►/OK** per entrare nel menu **Predispos**.

- 3 Utilizzare il tasto **▼** per selezionare **Riordinare** il tasto **►/OK** per entrare nella modalità riordino.
- 4 Selezionare il numero del programma che si intende spostare usando i tasti **▲ ▼** e il tasto **►/OK** per entrare in modalità riordino (Il cursore freccia è girato verso sinistra).
- 5 Utilizzare i tasti **▲ ▼** per selezionare il nuovo numero del programma e confermare con il tasto **◀/OK**. (La freccia verso destra indica che il riordino è completato).
- 6 Ripetere le operazioni di cui ai punti **4** e **5** tante volte quanti sono i programmi da memorizzare.
- 7 Per tornare al menu precedente premere il tasto **MENU**.
- 8 Per uscire dal menu, premere **i+**.

Memorizzazione automatica

- 1 Premere il tasto **MENU**.
- 2 Utilizzare il tasto **▼** per selezionare il menu **Predispos** e il tasto **►/OK** per entrare nel menu **Predispos**. (**Lingua** è evidenziato).

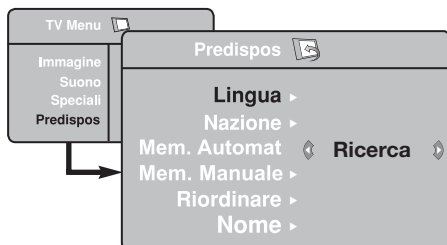

- 3 Prima di procedere alla memorizzazione automatica dei canali, selezionare la lingua nel menu ***Lingua** con i tasti **◀ ▶**.

- 4 Selezionare **Nazione** con il tasto **▼** ed utilizzare i tasti **◀ ▶** per selezionare il paese scelto.
- 5 Con il tasto **▼**, selezionare **Mem. Automat** e premere **►/OK** per iniziare la ricerca automatica dei canali. Tutti i programmi TV disponibili verranno memorizzati. Questa operazione richiederà qualche minuto. Sul monitor si visualizzerà l'avanzamento della ricerca e il numero dei programmi trovati.
- 6 Al termine della ricerca premere il tasto **i+** per uscire dal menu.

Importante: Per uscire o interrompere la ricerca prima del completamento, premere il tasto **i+**. Se la ricerca viene interrotta durante la memorizzazione automatica, non tutti i canali saranno memorizzati. Per memorizzare tutti i canali, sarà necessario riavviare nuovamente la ricerca completa della memorizzazione automatica.

* Selezione della lingua

Se per qualche motivo è stata selezionata una lingua che non si conosce, procedere come di seguito indicato per ripristinare la lingua corretta:

- premere il tasto **i+** per uscire dal menu attuale.
- premere il tasto **MENU** per accedere al menu TV.

- premere ripetutamente il tasto **▼** fino ad evidenziare la **QUARTA** voce del menu TV.
- premere il tasto **►/OK** per accedere al menu **Predispos**.
- premere i tasti **◀ ▶** per selezionare la lingua preferita (il menu verrà ora visualizzato nella lingua scelta). Ora è possibile procedere con l'installazione automatica dei canali TV.

Memorizzazione manuale

Questo menu permette di memorizzare i programmi uno per uno.

- 1 Premere il tasto **MENU**.
- 2 Utilizzare il tasto **▼** per selezionare il menu **Predispos** e il tasto **►/OK** per entrare nel menu **Predispos**.
- 3 Con il tasto **▼** selezionare **Mem. Manuale** e quindi **►/OK** per accedere al menu Mem. Manuale.
- 4 Utilizzare i tasti **▲ ▼** per selezionare le voci nel menu Mem. Manuale da regolare o attivare.



- 5 **Sistema:** Utilizzate i tasti **◀ ▶** per selezionare **Europa** (rilevazione automatica*), **Francia** (norma LL'), **UK** (norma I), **Europa Occ.** (norma BG) o **Europa Est** (norma DK).

* Salvo c5he per la Francia (norma LL'), occorre assolutamente selezionare la scelta **Francia**.

- 6 **Ricerca:**
Premere su **►/OK**. La ricerca comincia. Una volta trovato un programma, si ferma la progressione e viene visualizzato il nome del programma (se disponibile). Passare alla fase successiva. Se si conosce la frequenza del programma desiderato, digitatela direttamente con i tasti da **0** a **9**.
Se non si trova alcuna immagine, vedere i "Consigli" a pagina 17 e 18.

- 7 **Nr. Programma:**
Inserire il numero desiderato con i tasti da **0** a **9** o **◀ ▶**.

- 8 **Sintonia Fine:**
Se la ricezione non è soddisfacente, effettuare la regolazione con i tasti **◀ ▶**.

- 9 **Memorizzare:**
Per memorizzare le modifiche, premere **►/OK**. Il programma è memorizzato.

- 10 Ripetere le operazioni di cui ai punti **6** a **9** tante volte quanti sono i programmi da memorizzare.

- 11 Per tornare al menu precedente, premere il tasto **MENU**.

- 12 Per uscire dal menu, premere **◀▶**.

Nominare i canali

Se volete, potete dare un nome ai canali.

- 1 Premere il tasto **MENU**.
- 2 Con il tasto **▼**, selezionare **Predispos** e con il tasto **►/OK** accedere al menu **Predispos**.

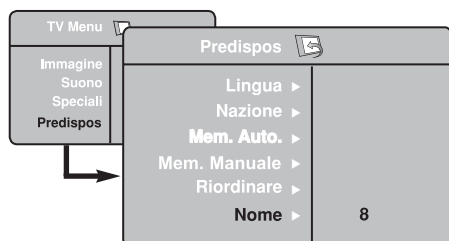

- 3 Utilizzare il tasto **▼** per selezionare **Nome** e il tasto **►** per entrare in modalità nome.
- 4 Utilizzare i tasti **▲ ▼** per selezionare il programma a cui si desidera dare un nome e premere **►/OK** per accedere alla modalità nome.
- 5 Utilizzare i tasti **▲ ▼** per selezionare i caratteri (massimo 5) e i tasti **◀ ▶** per spostarsi nella zona di visualizzazione del nome.
- 6 Premere **◀▶/OK** fino a quando il nome del canale non apparirà nell'angolo in alto a destra dello schermo. Il programma è ora memorizzato.

Impostazioni immagine e audio

- 1 Premere il tasto **MENU**.
- 2 Utilizzare i tasti **▲ ▼** per selezionare **Immagine** o **Suono**.
- 3 Utilizzare i tasti **◀ ▶**/**OK** per accedere al menu **Immagine** o **Suono**.

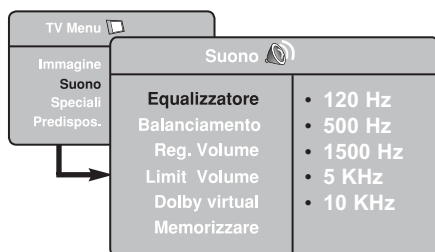
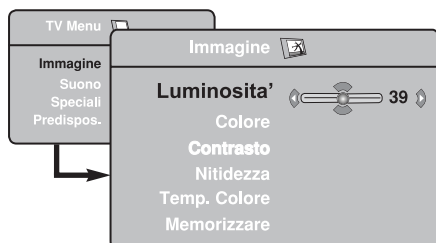

- 4 Utilizzare i tasti **▲ ▼** per selezionare la regolazione di Immagine o Suono e i tasti **◀ ▶** per regolare le impostazioni.
- 5 Per tornare al menu precedente, premere il tasto **MENU**.
- 6 Per uscire dal menu, premere **i+**.

Descrizione delle impostazioni

Immagini

Luminosità: Agisce sulla luminosità dell'immagine

Colore: Agisce sull'intensità del colore.

Contrasto: Agisce sulla differenza tra toni chiari e toni scuri.

Nitidezza: Aumenta o diminuisce il livello di nitidezza per migliorare i particolari dell'immagine.

Temp. Colore: Agisce sulla resa dei colori. Fredda (più blu), Normale (equilibrate), Calda (più rossi).

Memorizzare: Per memorizzare le regolazioni effettuate.

Descrizione delle impostazioni Suono

Equalizzatore: Per impostare la tonalità del suono (da basso: 120 Hz ad acuto: 10 KHz).

Bilanciamento: Per equilibrare il suono sull'altoparlante sinistro e quello destro.

Reg. Volume: Permette di compensare le differenze di volume esistenti tra i diversi programmi o le prese EXT. **Nota:** I Programmi da 0 a 40 hanno regolazioni di volume individuali mentre i programmi da 41 in poi condividono le stesse impostazioni.

Limit. Volume: Limitazione automatica del volume, per limitare l'improvviso aumento di livello sonoro, soprattutto al momento del cambio canale o durante gli spot pubblicitari.

Dolby virtual: Per attivare/disattivare l'effetto audio surround.

*E' possibile accedere a queste impostazioni anche tramite il tasto **i+**.*

Memorizzare: Per memorizzare le impostazioni.

Utilizzo delle funzioni Contrast+ e NR (Noise Reduction)

- 1 Premere il tasto **MENU**.
- 2 Con il tasto **▼**, selezionare **Impostazioni funzione** e il con tasto **▶/OK** per entrare nel menu **Impostazioni funzione**.
- 3 Utilizzare i tasti **▲ ▼** per selezionare **Contrast+** o **NR (Noise Reduction)** e i tasti **◀ ▶** per selezionare l'opzione **On** o **Off**.
- 4 Per tornare al menu precedente, premere il tasto **MENU**.
- 5 Per uscire dal menu, premere **i+**.

Definizione delle impostazioni funzione

Contrast+:

- ottimizza il contrasto totale dell'immagine per una migliore visibilità.
- selezionare l'opzione **On** per attivare questa funzione.

NR (Noise Reduction):

- migliora le immagini disturbate (punteggiatura dell'immagine) a causa del segnale di trasmissione debole
- selezionare l'opzione **On** per attivare questa funzione.

Funzione Timer

Questo menu consente di utilizzare il televisore come sveglia.

- 1 Premere il tasto **MENU**.
- 2 Con il cursore, selezionate il menu **Speciali** e quindi **Timer**:

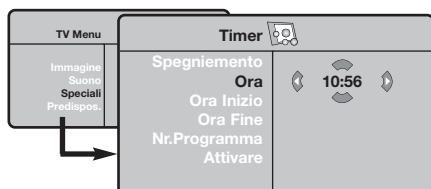

- 3 **Spegniamento**: per selezionare il tempo dopo il quale il televisore si metterà automaticamente in stato di attesa.
- 4 **Ora**: inserite l'ora corrente.

Nota: l'aggiornamento avviene automaticamente dopo l'accensione da interruttore, attraverso le informazioni del televideo sul programma n° 1. Se non c'è televideo, l'aggiornamento non avviene.

- 5 **Ora inizio**: inserire l'ora di inizio.
- 6 **Ora fine**: inserire l'ora di passaggio in standby.
- 7 **Nr. Programma**: inserire il numero del programma desiderato per la sveglia.
- 8 **Attivare**: potete regolare:
 - Una volta per un'unica attivazione della sveglia,
 - Giornaliero per ogni giorno,
 - Stop per annullare.
- 9 Premere **⏻** per mettere il televisore in standby. Esso si accenderà automaticamente all'ora programmata. Se si lascia acceso il televisore, esso cambierà canale all'ora indicata (e si metterà in standby all'Ora di fine).

Uso della funzione PIP (Picture-in-Picture)

La funzione **PIP** (Picture-in-Picture) permette di richiamare uno schermo PIP del **PC** (Personal Computer) o di un dispositivo **HD** (Alta Definizione) durante la visione di un programma TV.

IMPORTANTE

Per richiamare una finestra **PIP** del **PC**, si dovrà eseguire quanto segue:

L'ingresso **HDMI-1** o **HDMI-2** DEVE essere collegato all'uscita **DVI** del **PC**. Utilizzare un adattatore da HDMI a DVI per effettuare la connessione.

Per richiamare una finestra **PIP** del dispositivo **HD**, si dovrà eseguire quanto segue:

L'ingresso **HDMI-1** o **HDMI-2** DEVE essere collegato all'uscita **HDMI** del dispositivo **HD**.

NOTA

- Durante la visione dei programmi Tv è possibile richiamare uno schermo PIP da una sola fonte.
- Aprire il menu PIP e selezionare **HDMI**. Seguire le indicazioni riportate sotto per accedere al menu PIP.
- Selezionare **HDMI-1** o **HDMI-2** a seconda del tipo di collegamento.

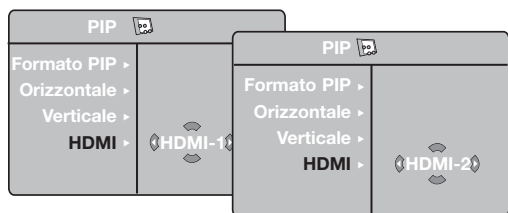

Accesso allo schermo PIP tramite il menu PIP

Nota: Funzione possibile solo se viene ricevuto il segnale PIP.

- 1 Premere il tasto **(MENU)** per visualizzare il menu principale.
- 2 Con i tasti **▲ ▼**, selezionare **Impostazioni funzione** e premere il tasto **▶/OK** per accedere al menu **Impostazioni funzione**.

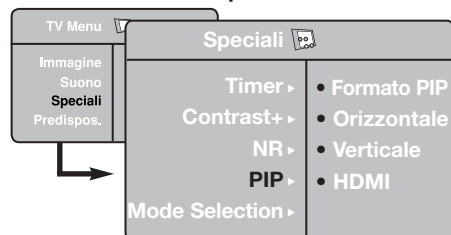

- 3 Utilizzare i tasti **▲ ▼** per selezionare **PIP**.
- 4 Utilizzare il tasto **▶/OK** per entrare nel menu **PIP**.

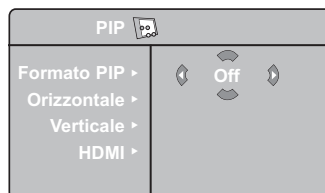

- 5 Utilizzare i tasti **▲ ▼** per selezionare le voci del menu **PIP**.
- 6 Utilizzare i tasti **◀ ▶ ▲ ▼** per accedere alle voci del menu **PIP** e per effettuare le successive regolazioni o opzioni.
- 7 Per uscire dallo schermo **PIP**, selezionare **Formato PIP** seguito dall'opzione **Off**.

Definizioni delle voci del menu PIP

Formato PIP : Per selezionare il formato PIP desiderato (**Off**, **Piccolo**, **Medio**, **Grande** e **Affiancato**).

Orizzontale : Sposta lo schermo PIP orizzontalmente da sinistra verso destra e viceversa.

Verticale : Sposta lo schermo PIP verticalmente dall'alto verso il basso e viceversa.

HDMI : Se entrambi gli ingressi **HDMI-1** o **HDMI-2** sono collegati, si potrà selezionare solo una fonte, **HDMI-1** o **HDMI-2**.

Accesso allo schermo PIP tramite il tasto PIP

Nota: Funzione possibile solo se viene ricevuto il segnale PIP.

- 1 Premere il tasto **(PIP)** del telecomando per visualizzare lo schermo PIP. Sullo schermo del televisore apparirà una piccola finestra PIP.
- 2 Premere il tasto **(PIP)** una seconda volta per passare dal formato piccolo al formato medio dello schermo PIP.
- 3 Premere il tasto **(PIP)** una terza volta per passare dal formato medio al formato grande dello schermo PIP.
- 4 Premere il tasto **(PIP)** una quarta volta per passare dal formato grande al formato affiancato dello schermo PIP (schermo TV da una parte e schermo PIP dall'altra).
- 5 Premere il tasto **(PIP)** una quinta volta per uscire dallo schermo PIP.

NOTA

Per maggiori dettagli sui collegamenti al **PC** e apparecchi **HD**, consultare la **GUIDA DEI COLLEGAMENTI**.

Formato immagine

Le immagini che ricevete possono essere trasmesse in formato 16:9 (schermo largo) oppure 4:3 (schermo tradizionale). Le immagini 4:3 hanno talvolta una banda nera sulla parte alta e bassa dello schermo. Questa funzione consente di ottimizzare la visualizzazione delle immagini sullo schermo.

Premere il tasto  per ◀ ▶ selezionare i diversi modi. Questo televisore è dotato di una commutazione automatica che decodifica il segnale specifico emesso da alcuni canali e seleziona il formato giusto per lo schermo.

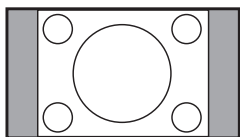

4:3

L'immagine è riprodotta in formato 4:3, una banda nera appare da ogni lato dell'immagine.

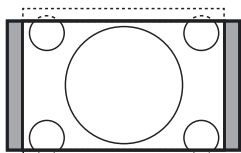

14:9

L'immagine è ingrandita con il formato 14:9, una piccola banda nera rimane in entrambi i lati dell'immagine.

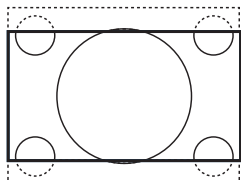

16:9

L'immagine è ingrandita con il formato 16:9. Questo modo è raccomandato per visualizzare le immagini con una banda nera in alto e in basso (formato letterbox).

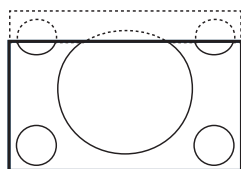

Sottotitoli

Questo modo consente di visualizzare le immagini in formato 4:3 su tutta superficie dello schermo lasciando visibili i sottotitoli.

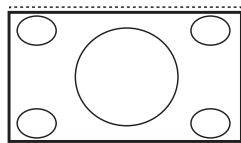

Superzoom

Questo modo consente di visualizzare le immagini in formato 4:3 su tutta la superficie dello schermo allargando l'immagine ai lati.

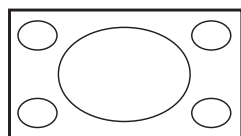

Widescreen

Questo modo permette di ripristinare le proporzioni corrette delle immagine trasmesse in 16:9.

Attenzione: Se si visualizza un'immagine 4:3 in questo modo, l'immagine verrà allargata in senso orizzontale.

Uso delle funzioni Smart Picture e Sound

La funzione **Smart Picture** offre una scelta di 5 impostazioni di immagine, e più precisamente: **Arricchita**, **Naturale**, **Tenue**, **Multimediale** e **Personale**.

Premere ripetutamente il tasto  per navigare nelle impostazioni e selezionare la modalità desiderata.

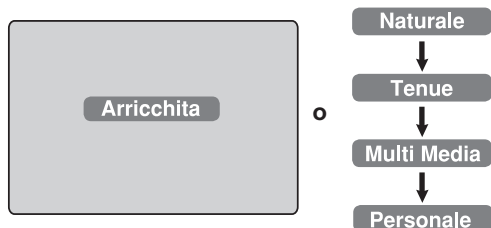

La funzione **Smart Sound** offre una scelta di 4 impostazioni audio e più precisamente: **Teatro**, **Musica**, **Parlato** e **Personale**.

Premere ripetutamente il tasto  per navigare nelle impostazioni e per selezionare la modalità desiderata.

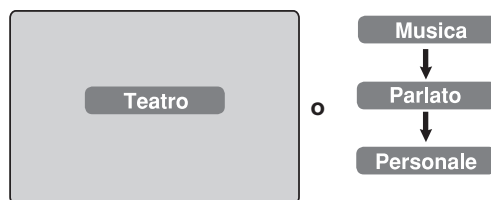

Definizione delle impostazioni Immagine

- Arricchita** : Regolazione d'immagine brillante e nitida adatta per ambienti luminosi e per uso dimostrativo per mostrare la qualità del televisore con fonti di buona qualità.
- Naturale** : Modalità di riferimento adatta per ambienti quali salotto e per segnali di media qualità.
- Tenue** : Adatta per segnali di bassa qualità e per visioni in ambienti quali il salotto.
- Multimediale** : Ideale per applicazioni grafiche.
- Personale** : Impostazioni dell'immagine secondo preferenze personali.

Definizioni delle impostazioni Suono

- Teatro** : Amplifica la sensazione di azione (Bassi e Alti aumentati).
- Musica** : Amplifica i toni bassi (Bassi aumentati).
- Parlato** : Amplifica i toni alti (Alti aumentati).
- Personale** : Impostazioni del suono secondo preferenze personali

NOTA: L'impostazione **Personale** è la regolazione che si sceglie utilizzando il menu Immagine/Suono nel menu principale. Questa è l'unica impostazione tra quelle elencate nel menu Smart Picture/Sound che può essere modificata. Tutte le altre sono impostazioni di fabbrica.

Uso della funzione Active Control

La funzione **Active Control** ottimizza automaticamente la qualità dell'immagine con ogni tipo di intensità di segnale.

- 1 Premere ripetutamente il tasto  per scegliere tra le opzioni **Active Control Off** e **Active Control On**.

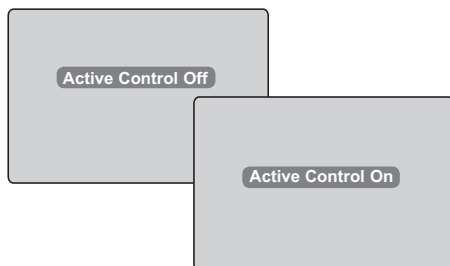

- 2 Selezionare l'opzione **Active Control On** per attivare la funzione Active Control.
- 3 Selezionare l'opzione **Active Control Off** per disattivare la funzione Active Control.

Teletideo

Il teletideo è un sistema di informazioni, trasmesso da alcune emittenti, che si consulta come un giornale. Consente inoltre di accedere ai sottotitoli per non udenti o per le persone che non conoscono bene la lingua della trasmissione (reti via cavo, canali via satellite, ...).

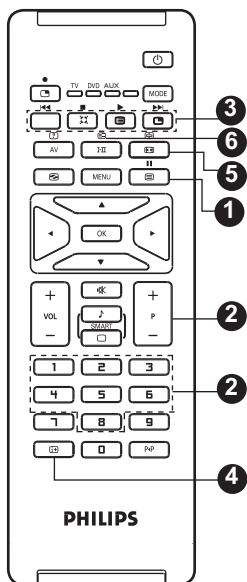

1 Attivazione Teletideo



2 Selezione di una pagina



3 Accesso diretto alle rubriche



4 Sommario



5 Visualizzazione sotto-pagine



Per richiamare o uscire dal teletideo. Il sommario appare con la lista delle rubriche alle quali è possibile accedere. Per ogni rubrica viene indicato un numero di pagina a 3 cifre. Se il canale selezionato non trasmette il teletideo, apparirà l'indicazione 100 e lo schermo rimarrà nero. In questo caso uscire dal teletideo e scegliere un altro canale.

Comporre il numero della pagina desiderata con i tasti da **0 a 9** o **P +/-**. Esempio: pagina 120, digitare **120**. Il numero viene visualizzato nell'angolo in alto a sinistra, il contapagina inizia la ricerca, la pagina viene visualizzata. Per consultare un'altra pagina, ripetere l'operazione. Se il contapagina continua la ricerca, la pagina richiesta non è trasmessa. Selezionare un altro numero.

In fondo allo schermo vengono visualizzate delle zone colorate. I 4 tasti colorati servono per accedere alle rubriche o alle pagine corrispondenti. Le zone colorate lampeggiano quando la rubrica o la pagina non sono disponibili.

Per tornare alla pagina del sommario (generalmente a pagina 100).

Alcune pagine contengono sottopagine che vengono visualizzate automaticamente in sequenza. Premere il tasto per bloccare una sottopagina e premerlo una seconda volta per sbloccarla. Utilizzare i tasti per selezionare la sottopagina precedente o quella successiva.

Nessuna funzione. Non applicabile.

Per far apparire o scomparire le informazioni nascoste (soluzioni di giochi).

Per visualizzare la parte superiore o la parte inferiore della pagina. Premendo ancora il tasto si tornerà alle dimensioni normali della pagina.

In fondo allo schermo vengono visualizzate delle zone colorate nelle quali si possono memorizzare 4 pagine favorite nei primi 40 canali, che saranno poi direttamente accessibili per mezzo di tasti colorati (rosso, verde, giallo, blu). Una volta impostate, le pagine favorite diventeranno pagine di default ogni qualvolta si accederà al teletideo.

- 1 Premere il tasto per passare in modo pagine favorite.
- 2 Utilizzare i tasti per accedere alla pagina del teletideo che si intende memorizzare.
- 3 Premere per 5 secondi il tasto colorato prescelto. La pagina viene memorizzata.
- 4 Ripetere l'operazione con gli altri tasti colorati.
- 5 Per uscire dal modo pagine favorite, premere .
- 6 Per uscire dal teletideo, premere il tasto .

NOTA: Per cancellare le pagine favorite, premere il tasto per circa 5 secondi.

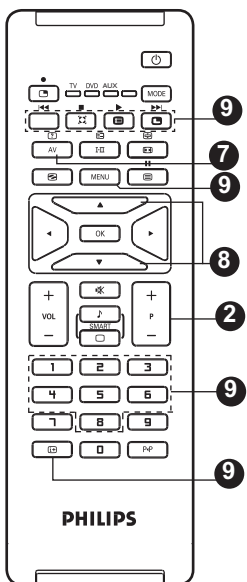

6 Doppia pagina Teletideo



7 Informazioni nascoste



8 Ingrandimento di una pagina



9 Pagine favorite



Uso del televisore come monitor di PC

Il televisore può essere usato come un monitor di computer.

IMPORTANTE

Per fare in modo che il televisore funzioni come monitor PC, è importante eseguire la seguente procedura:

- 1 L'ingresso **HDMI-1** o **HDMI-2** DEVE essere collegato all'uscita DVI del PC. Utilizzare un adattatore da HDMI a DVI per effettuare la connessione.
- 2 Premere il tasto **AV** per visualizzare la lista fonti e utilizzare i tasti **▲ ▼** per selezionare **HDMI-1** o **HDMI-2**.
- 3 Utilizzare il tasto **▶/OK** per passare alla fonte selezionata.

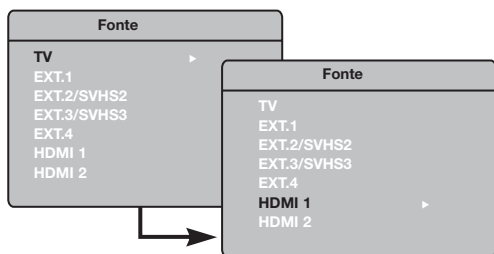

Uso dei menu PC

- 1 Premere il tasto **MENU** per visualizzare il menu PC.
- 2 Utilizzare il tasto **▲ ▼** per accedere alle impostazioni e il tasto **◀ ▶/OK** per selezionare o regolare le impostazioni (le impostazioni vengono salvate automaticamente):

Descrizione delle impostazioni Immagine

Luminosità/Contrasto:

– Regola la luminosità e il contrasto

Temp. Colore:

– Agisce sulla resa dei colori: **Fredda** (più blu), **Normale** (equilibrata) o **Calda** (più rossi).

Selezione Audio:

– Per scegliere l'audio riprodotto sul televisore o su PC/HD.

NOTA

Per maggiori dettagli sui collegamenti al PC, consultare la GUIDA DEI COLLEGAMENTI.

Descrizione delle Funzioni

Formato:

– Per scegliere tra schermo largo o il formato degli schermi PC.

PIP (Picture-in-Picture):

– Visualizza uno schermo PIP che permette di guardare allo stesso momento i programmi TV.

Uso della funzione PIP

Questa funzione permette di aprire uno schermo **PIP** che permette di guardare i programmi **TV** mentre ci si trova in modo **PC**.

IMPORTANTE

Per richiamare una finestra **PIP** dei programmi **TV**, si dovrà eseguire quanto segue:

L'ingresso **HDMI-1** o **HDMI-2** DEVE essere collegato all'uscita **DVI** del **PC**. Utilizzare un adattatore da **HDMI** a **DVI** per effettuare la connessione.

Le voci del menu PIP: **Formato PIP**, **Orizzontale** e **Verticale** sono analoghe a quella relativa alla funzione di richiamo dello schermo PIP in modo TV. Oltre **HDMI**, non è possibile selezionare altre fonti.

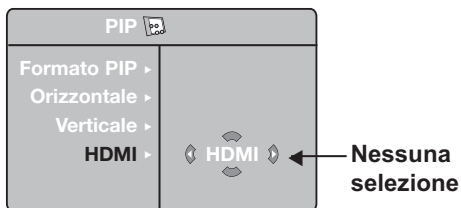

Per la descrizione e il funzionamento delle voci del menu PIP, consultare la sezione "Uso della funzione PIP (Picture-in-Picture)" pagina 10.

Risoluzioni PC supportate

640 x 480, 60 Hz	1024 x 768, 60 Hz
640 x 480, 67 Hz	1024 x 768, 70 Hz
640 x 480, 72 Hz	1024 x 768, 75 Hz
640 x 480, 75 Hz	
800 x 600, 56 Hz	
800 x 600, 60 Hz	
800 x 600, 72 Hz	
800 x 600, 75 Hz	

HD (Alta definizione)

Modalità HD

La modalità HD (Alta Definizione) permette di avere un'immagine più chiara e definita nel caso si stia utilizzando un ricevitore/dispositivo HD in grado di trasmettere programmi ad alta definizione.

IMPORTANTE

Per far sì che la TV funzioni in modalità HD, procedere come di seguito indicato:

- 1 L'ingresso **HDMI-1** o **HDMI-2 DEVE** essere connesso a un'uscita HDMI/DVI del dispositivo HD. Se il DVI è collegato, utilizzare un adattatore da HDMI a DVI. **Per maggiori informazioni, consultare la Guida dei Collegamenti.**
- 2 Premere il tasto **AV** per visualizzare la lista fonti e utilizzare i tasti **▲ ▼** per selezionare **HDMI-1** o **HDMI-2**.
- 3 Utilizzare il tasto **▶/OK** per passare alla fonte selezionata.

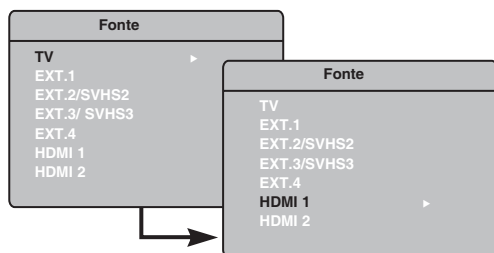

Uso dei menu HD

- 1 Premere il tasto **MENU** per visualizzare il menu HD.
- 2 Utilizzare i tasti **▲ ▼** per accedere alle impostazioni e i tasti **◀ ▶/OK** per selezionare o regolare le impostazioni.

Menu Predisposizione HD

NOTA: Non è possibile accedere a Predisposizione dal menu HD. La funzione **Predisposizione NON** è disponibile in modalità HD.

Impostazioni Immagine e Suono HD

Le funzioni delle impostazioni Immagine e Suono HD sono le stesse delle impostazioni Immagine e Suono della modalità TV e funzionano esattamente allo stesso modo (vedi pagina 9).

Il televisore Philips è conforme a HDMI. Nel caso di immagini di cattiva qualità, modificare il formato video dell'apparecchio in uso (lettore DVD, set-top box via cavo etc.) in standard. Ad esempio, per il lettore DVD, selezionare 576p, 720p o 1080i. Per il PC, selezionare 640 x 480, 800 x 600 o 1024 x 768. Se il problema persiste, consultare il manuale dell'utente del PC sulla procedura di aggiornamento del software della scheda grafica.

Si fa presente che non si tratta di un difetto del televisore.

Speciali HD

Timer: Le funzioni Sleep timer (Timer di spegnimento) e Timer sono le stesse del TV e funzionano esattamente come quelle (vedere pag. 10)

PIP: Visualizza un menu PIP per consentire di guardare contemporaneamente i programmi TV. **Le regolazioni Size** (Dimensioni), **Horizontal** (Orizzontale), **Vertical** (Verticale) funzionano esattamente come quando si richiama una videata PIP in modalità TV. Per la descrizione delle voci del menu PIP e delle rispettive funzioni consultare la sezione "Using the PIP (Pip-in Picture) Feature" (Uso della funzione PIP) a pag. 11.

* **Spost.Orizz. :** regola la posizione orizzontale dell'immagine.

* **Tipo ricerca :** quando si collegano apparecchiature HD o PC che supportano risoluzioni di **480p, 576p o 720p** viene evidenziata la voce **Tipo ricerca** del menu **Speciali**, consentendo di scegliere tra modalità PC e HD. Se le risoluzioni 576p o 720p non sono supportate, questa funzione non è accessibile.











Formato HD supportato

480p 576p 720p 1080i

NOTA: Per maggiori dettagli sui collegamenti a dispositivi HD, consultare la GUIDA DEI COLLEGAMENTI.

Risoluzione dei problemi

Qui di seguito viene riportata una lista di eventuali problemi. Si consiglia di effettuare questi semplici controlli prima di rivolgersi ad un tecnico.

Problema	Possibili cause	Cosa fare
Schermo senza immagini	<ul style="list-style-type: none"> Alimentatore difettoso Interruttore POWER della TV non attivato 	<ul style="list-style-type: none"> Controllare che il cavo di alimentazione sia inserito correttamente nella presa. Se il problema sussiste, staccare la spina, attendere 60 secondi e reinserire nuovamente la spina. Accendere il televisore. Premere il tasto  del telecomando.
Cattiva ricezione (immagini e suono disturbate)	<ul style="list-style-type: none"> Collegamento con l'antenna difettoso Segnale di trasmissione debole Sistema TV errato 	<ul style="list-style-type: none"> Controllare il collegamento all'antenna sul retro del televisore. Provare a regolare manualmente il segnale (vedi pagina 8). Verificare di avere selezionato il sistema TV corretto (vedi pagina 8).
Assenza di immagini	<ul style="list-style-type: none"> Antenna e cavo difettosi Selezione errata della fonte 	<ul style="list-style-type: none"> Controllare che i cavi scart o le prese dell'antenna siano collegati correttamente. Verificare che la fonte selezionata sia corretta. Premere  per entrare nella Lista Source e selezionare la fonte corretta.
Assenza di suono in alcuni canali	<ul style="list-style-type: none"> Sistema TV errato 	<ul style="list-style-type: none"> Verificare che sia stato selezionato il sistema TV corretto (vedi pagina 8).
Assenza di suono	<ul style="list-style-type: none"> Livello volume impostato a zero Interruzione audio attivata Cuffie connesse 	<ul style="list-style-type: none"> Provare ad alzare il volume. Controllare che non sia stata attivata l'interruzione audio. Puntare il telecomando direttamente contro il sensore del televisore. Scollegare le cuffie.
Interferenze audio	<ul style="list-style-type: none"> Interferenze con altre apparecchiature elettriche 	<ul style="list-style-type: none"> Provare a spegnere gli altri apparecchi elettrici in funzione come ad esempio, asciugacapelli o aspirapolvere.
Incomprensione delle parole dei menu sullo schermo	<ul style="list-style-type: none"> Accidentale selezione errata della lingua 	<ul style="list-style-type: none"> Premere il tasto  per uscire dalla schermata del menu. Premere  per entrare nel menu principale. Utilizzare il tasto  per selezionare la quarta voce del menu principale. Utilizzare il tasto  nel livello di menu successivo e i tasti   per selezionare la lingua corretta.
Il telecomando non funziona	<ul style="list-style-type: none"> Polarità delle batterie invertita Batterie scariche 	<ul style="list-style-type: none"> Controllare la polarità delle batterie. Provare a cambiare le batterie.
Occasionale presenza di punti rossi, blu, verdi e neri sullo schermo	<ul style="list-style-type: none"> Caratteristica dei cristalli liquidi 	<ul style="list-style-type: none"> Questo sintomo non è un problema tecnico. I pannelli a cristalli liquidi sono costruiti con tecnologia ad altissima precisione per darvi il massimo dei dettagli dell'immagine. A volte, alcuni pixel inattivi potrebbero apparire sullo schermo sotto forma di puntini fissi rossi, blu, verdi o neri. Si noti che le prestazioni del televisore non vengono in alcun modo compromesse.
Sfarpallio o intermittenza delle immagini in modalità HD	<ul style="list-style-type: none"> * Autenticazione HDCP non riuscita (vedi glossario) 	<ul style="list-style-type: none"> Se l'autenticazione HDCP degli apparecchi digitali collegati (lettore DVD o box di installazione) non riesce, si visualizzeranno disturbi video. Controllare il manuale di istruzioni degli apparecchi collegati. Usare un cavo standard di collegamento da HDMI a DVI.
Assenza di immagini ma la spia frontale rossa è accesa	<ul style="list-style-type: none"> Impostazione della modalità standby 	<ul style="list-style-type: none"> Premere il tasto  del telecomando.

Risoluzione dei problemi

Problema	Possibili cause	Cosa fare
Impossibilità di accesso al menu Predisposizione	<ul style="list-style-type: none"> Il televisore è in modalità AV, EXTERNAL o HD. 	<ul style="list-style-type: none"> Premere il tasto AV e selezionare il modo TV. Ora è possibile accedere al menu Predisposizione utilizzando il tasto Menu.
La modalità PC non funziona	<ul style="list-style-type: none"> Collegamenti errati Selezione errata della fonte. Risoluzione video errata Errata impostazione della scheda grafica del PC 	<ul style="list-style-type: none"> Assicurarsi che i collegamenti siano corretti. (vedi "Uso del televisore come monitor di PC" a pagina 15). (Per maggiori dettagli sui collegamenti al PC, consultare la "Guida dei Collegamenti". Verificare che la fonte selezionata sia corretta. Premere AV per entrare nella lista delle Fonti e selezionare la fonte corretta. Verificare di aver configurato il computer con una risoluzione video compatibile (vedi "Uso del televisore come monitor di PC" a pagina 15). Controllare le impostazioni della scheda grafica del PC.
I colori S-Video sbiadiscono	<ul style="list-style-type: none"> Errata rilevazione del segnale 	<ul style="list-style-type: none"> Verificare che il cavo di alimentazione sia collegato correttamente. Premere il tasto P +/- sul telecomando per passa al canale successivo, il tasto P- per ritornare al canale precedente.
Presenza di una banda nera nella parte superiore e inferiore dello schermo in modalità PC	<ul style="list-style-type: none"> Refresh rate del PC troppo elevata 	<ul style="list-style-type: none"> Impostare la refresh rate del PC a 60 Hz.

Glossario

DVI (Digital Visual Interface): È uno standard di interfacciamento digitale creato dal Digital Display Working Group (DDWG) per convertire segnali analogici in digitali da adattare a monitor analogici e digitali.

VGA (Video Graphics Array): Uno standard grafico comune utilizzato per PC.

Segnali RVB: Sono tre segnali video Rosso, Verde, Blu che compongono l'immagine. L'utilizzo di questi segnali permette di ottenere una migliore qualità dell'immagine.

Segnali S-VHS: Sono 2 segnali video separati Y/C risultanti dagli standard di registrazione S-VHS e Hi-8. I segnali di luminanza Y (bianco e nero) e i segnali di cromaticità C (colori) sono registrati separatamente sulla banda. Ciò consente di migliorare la qualità dell'immagine rispetto ai sistemi video standard (VHS e 8 mm) nei quali i segnali Y/C sono combinati per ottenere solo un segnale video.

Suono NICAM: Procedimento che consente di trasmettere il suono mediante sistema digitale.

16:9: Indica il rapporto tra la larghezza e l'altezza dello schermo. Gli schermi panoramici hanno una proporzione 16/9, gli schermi tradizionali 4/3.

HDMI (High-Definition Multimedia Interface): Interfaccia che fornisce un collegamento tra ogni tipologia di sorgente audio/video non compressi, ad esempio tra TV e qualsiasi altro componente dotato di HDMI, come Set-Top Box, lettori DVD e ricevitori A/V. L'HDMI supporta lo standard video ad alta definizione e l'audio digitale a due canali.

Sistema: Le immagini televisive non vengono trasmesse allo stesso modo in tutti i paesi, ma esistono standard diversi: BG, DK, I, and LL'. L'impostazione Sistema (pagina 8) viene utilizzata per selezionare questi standard diversi e non deve essere confusa con i sistemi colori PAL o SECAM. Pal viene usato in molti paesi europei, SECAM in Francia, in Russia e nella maggior parte dei paesi africani. Gli Stati Uniti e il Giappone usano un sistema diverso chiamato NTSC.

HDCP (High-bandwidth Digital-Content Protection): La protezione HDCP cripta la trasmissione dei contenuti digitali tra la fonte video o il trasmettitore come ad esempio il computer, il lettore DVD o Set-top Box e lo schermo digitale o il ricevitore come ad esempio un monitor, un televisore o un proiettore.

Specifiche tecniche

	37PFxxxx	42PFxxxx
Dimensioni pannello monitor	940 mm (37")	1070 mm (42")
Uscita audio	2 x 15 W	2 x 15 W
Sistema TV	PAL, SECAM	
Riproduzione video	NTSC, PAL, SECAM	
Sistema audio	Mono, Nicam Stereo, Virtual Dolby Surround	
Connettori Posteriori Laterali	Antenna In 75 Ω, Scart 1, Scart 2, HDMI 1, HDMI 2, Ingresso Video Component, DVI Audio In Audio In, Video In, S-Video In, Cuffie	
Consumo energetico	180 W	220 W
Consumo energetico in standby	< 2 W	< 2 W
Dimensioni televisore (con supporto) Larghezza Profondità Altezza	1100 mm 240 mm 657 mm	1236 mm 280 mm 720 mm
Peso netto (con supporto)	25 kg	42 kg

Tabella di riferimento delle nazioni selezionabili

Sigla	Nazione	Sigla	Nazione	Sigla	Nazione
A	Austria	GR	Grecia	H	Ungheria
B	Belgio	I	Italia	HR	Croatia
CH	Svizzera	IRL	Irlanda	PL	Polonia
D	Germania	L	Lussemburgo	RO	Romania
DK	Danimarca	N	Norvegia	RUS	Russia
E	Spagna	NL	Paesi Bassi	SK	Slovacchia
F	Francia	P	Portogallo	SLO	Slovenia
FI	Finlandia	S	Svezia	TR	Turchia
GB	Gran Bretagna	CZ	Repubblica Ceca	---	Altri

Indledning

Tak fordi du har valgt dette TV.

Denne brugervejledning skal hjælpe dig med at installere og betjene dit TV.

Vi anbefaler dig at læse den grundigt igennem.

Indholdsfortegnelse

Sikkerhedsforanstaltninger	2
Klargøring	3
TV'ets knapper og stik	4
Fjernbetjeningens knapper	5
Fjernbetjeningens knapper (andre funktioner)	6
Hurtig installation	6
Programsortering	7
Auto-lagring	7
Manuel lagring	8
Navngivning af kanal	8
Billede- og lydindstillinger	9
Brug af Kontrast+ og Sleep-timer	10
BTV-vækning	10
Brug af PIP- (Billede-i-Billede-) funktion	11
Skærmformater	12
Smart-billede og -lyd	13
Brug af Aktiv Kontrol-funktion	13
Tekst-tv	14
TV'et som computerskærm	15
Brug af TV'et i HD (højopløsnings) -funktion	16
Fejlfinding	17
Ordliste	18
Specifikationer	19
Tabel over tilgængelige lande	19



Genbrug

TV'ets emballage kan genbruges. Følg de lokale myndigheders anvisninger vedrørende korrekt bortskaffelse.



Bortskaffelse af det gamle TV

Dit TV er fremstillet af høj kvalitets-materialer og -dele, som kan genbruges. Når dette overstregede symbol er anbragt på TV'et, betyder det, at TV'et er omfattet af Europæisk Direktiv 2002/976/EC.

Tjek med hensyn til lokal indsamling af elektriske og elektroniske produkter.

Følg lokale anvisninger og smid ikke det gamle TV ud sammen med det almindelige husholdningsaffald. Korrekt bortskaffelse forhindrer mulige negative indvirkninger på miljøet og på den almindelige folkesundhed.

Sikkerhedsforanstaltninger

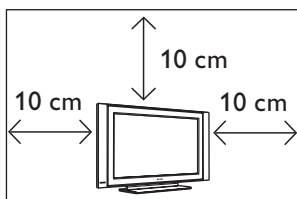

Af hensyn til ventilationen skal der være mindst 10 cm frit på hver side af TV'et. Anbring TV'et på en fast, plan overflade. Dæk ikke ventilationsrillerne med en dug eller andet materiale. Det kan forårsage overophedning. Anbring ikke noget i ventilationshullerne. Det kan forårsage brand og give elektrisk stød. Hvis metal eller noget brandfarligt stikkes ind i hullerne, kan det forårsage brand og give elektrisk stød.

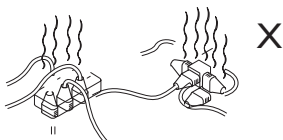

Tilslut ikke for meget udstyr til de samme stikkontakter. Det kan forårsage brand og give elektrisk stød.

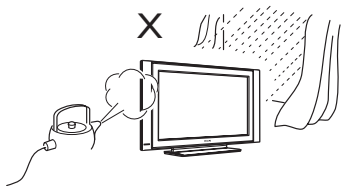

Udsæt ikke TV'et for regn og fugt. Det kan forårsage brand og give elektrisk stød.

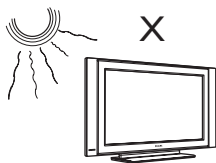

Anbring ikke TV'et i direkte sollys eller i nærheden af stærk varme.

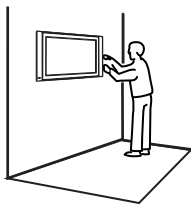

Montering af TV'et på væg skal foretages af kvalificeret installatør. Forkert montering kan gøre TV'et usikkert.



Rengør TV'ets overflade og skærm ved at tørre forsigtigt over med en bomuldsklud eller andet blødt materiale som f.eks. et vaskeskind. Brug ikke en klud, der drypper af vand. Brug ikke acetone, toulen eller alkohol. Hvis for en sikkerheds skyld ledningen ud af kontakten.

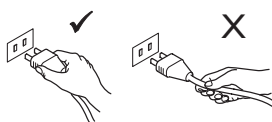

Hiv i selve stikket. Hiv ikke i ledningen. Brug en ordentlig stikkontakt. Skub stikket helt ind i kontakten. Sidder det løst i, kan der opstå brand.

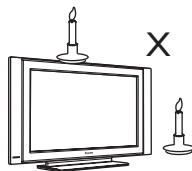

Anbring ikke levende lys oven på TV'et eller i nærheden af det.

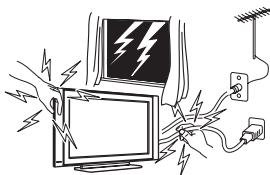

Rør ikke nogen del af TV'et, den elektriske ledning eller antennekablet, når det lynrer.



Anbring ikke en vase med vand oven på TV'et. Trænger der vand ind i det, kan det give elektrisk stød. Tænd ikke for TV'et, hvis der er trængt vand ind i det. Få det straks tjekket hos en kvalificeret reparatør.

Klargøring

1 Anbringelse af TV'et

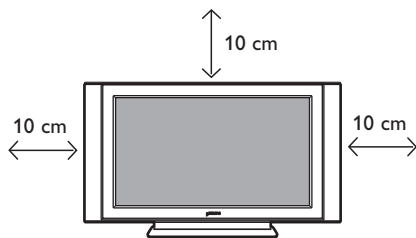

Anbring TV'et på en fast overflade med 10 cm frit til alle sider.

2 Tilslutninger

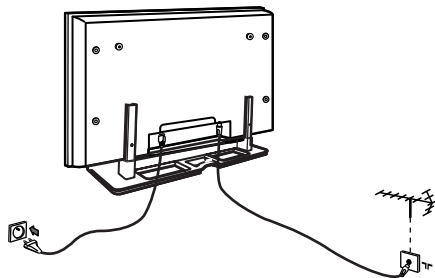

- Anbring antennestikket i 75 Ω Γ stikket nederst på TV'et.
- Anbring el-stikket i stikkontakten (220–240 V 50/60 Hz).

BEMÆRK

For yderligere oplysninger vedrørende tilslutninger, se "TILSLUTNINGS-VEJLEDNING".

3 Fjernbetjening

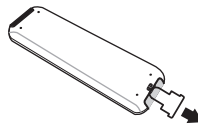

Fjern det isolerende plastikmateriale fra batteriet for at aktivere fjernbetjeningen.

4 Sådan tændes der for TV'et

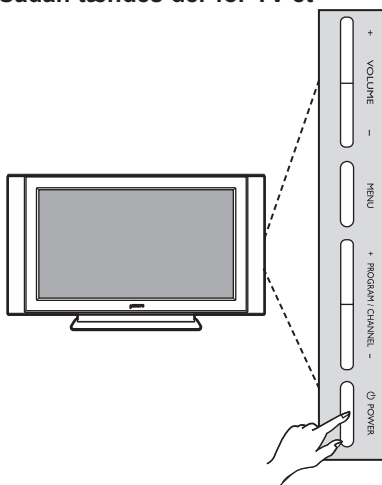

- TV'et tændes ved at trykke på **POWER**-knappen. En grøn indikatorlampe lyser, og skærmen tænder.
- Hvis TV'et forbliver i standby-position (rød indikatorlampe), skal du trykke på **PROGRAM +/-** knappen på tastaturet eller **P +/-** på fjernbetjeningen.

TV'ets knapper og stik

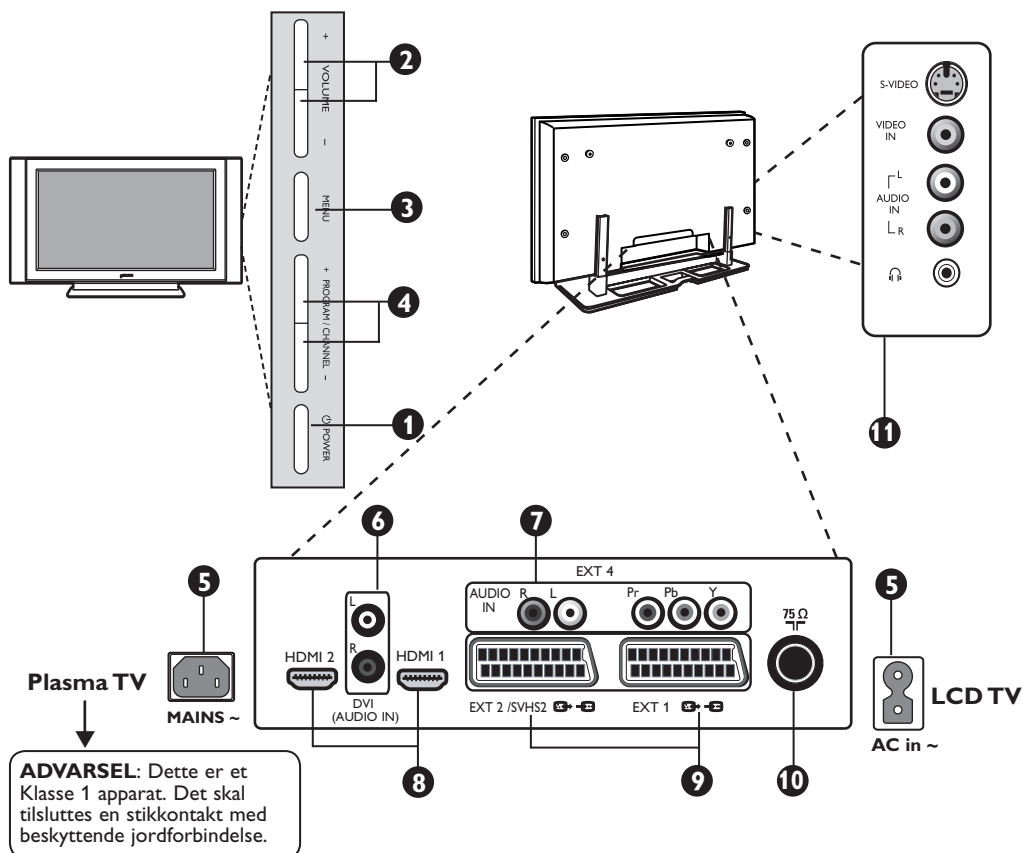

- 1** **POWER** : til at tænde og slukke for TV'et.
Bemærk: Strømmen forbliver på, selvom der er slukket for kontakten.
- 2** **VOLUME** $-/+$: til at regulere lydniveauet.
- 3** **MENU**: til at åbne og lukke menuer
PROGRAM $-/+$ -knapperne kan bruges til at vælge et menupunkt og **VOLUME** $-/+$ -knapperne til at åbne det valgte menupunkt og foretage justeringer.
- 4** **PROGRAM** $-/+$: til at vælge programmer.
- 5** **EI**-stik: anbring el-stikket i hovedkontakten.
- 6** **DVI-audio-indgange**: til at tilslutte HD højopløsnings-udstyr eller computer med DVI-udgang.
- 7** **Component-video-indgange/audio-indgange**: til at forbinde udstyr som DVD og dekoder, som har samme stik. Forbind TV'ets audio-indgange til udstyrets udgange sammen med component-video-indgangene.
- 8** **HDMI 1 /HDMI 2**-stik: til at forbinde til dekoder, DVD-afspiller/optager, Højopløsningsmodtager/-udstyr eller Personlig Computer.
- 9** **EXT1-** og **EXT2/SVHS2**-stik: forbind til udstyr som DVD-afspiller/optager, video, dekoder med scart-tilslutninger.
- 10** **Antennestik**: anbring antennekontakten i 75 Ω antennestikket.
- 11** **Side**-tilslutninger: til at tilslutte udstyr såsom kamera og videokamera. Muliggør også tilslutning af hovedtelefoner.

BEMÆRK

For yderligere oplysninger vedrørende tilslutninger, se "TILSLUTNINGS-VEJLEDNING".

Fjernbetjeningens knapper

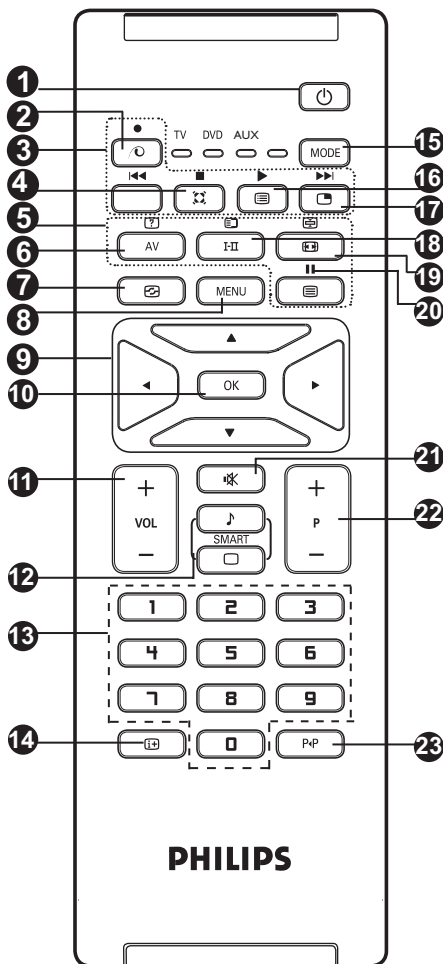

1 Standby

Til at sætte TV i standby. For at tænde for apparatet igen, skal du trykke på knapperne , til eller - P + (- Program +).

2 *Ubrugt knap i TV-tilstand*

3 DVD/AUX (se side 6).

4 Surround-indstilling

For at aktivere/deaktivere surround-lydeffekten. I stereo givet det indtrykket af, at højttalerne er længere fra hinanden. På modeller med Virtual Dolby Surround kan man opleve Dolby Surround Pro Logic lydeffekter.

5 Tekst-tv-knap (se side 14).

6 AV

Til at vise Kildeliste til valg af TV eller eksternt udstyr forbundet til EXT1, EXT2/ SVHS2, EXT3/SVHS3, EXT 4, HDMI-1 eller HDMI-2.

7 Aktiv Kontrol (se side 13).

8 MENU

Til at åbne eller lukke TV-mener.

9 Markør

Disse 4 knapper bruges til valg og regulering af menupunkter.

10 OK

Godkender valg.

11 Lydstyrke (- VOL +)

Til at regulere lydstyrken.

12 Smart-billede/-lyd

Til at få adgang til en række prædefinerede billede- og lydindstillinger (se side 12).

13 0/9-taltaster /

Giver direkte adgang til programmer. Hvis programnummeret er tocifret, skal det andet tal indlæses, inden strengen forsvinder.

14 Skærminformation

Til at vise/fjerne programnummeret, lydindstillingen og sleep-timerens resterende tid samt *signalstyrke-indikator.

15 Funktion

Vælg mellem TV-, DVD- og AUX-funktion (se "Fjernbetjening – andre funktioner" på side 6).

16 Programliste

Til at vise/gå ud af programlisten. Brug -knappen til at vælge et program og til at vise det.

17 Billede-i-Billede

Til at vise PIP-vindue på skærmen (se side 10 vedrørende brug af PIP-funktion)

18 Lydindstilling

Til at ændre programmer i **Stereo** og **Nicam Stereo** til **Mono**, ved tospredede udsendelser til at vælge melle **Dual I** og **Dual II**. **Mono**-indikationen er rød, når den er brugervalgt.

19 Skærmformat (se side 12).

20 DVD/AUX (se side 6).

21 Mute

Tryk for at afbryde lyden eller få lyden tilbage.

22 Valg af TV-programmer (- P +)

Til at vælge næste eller forudgående program. Nummeret og lydindstillingen ses i få sekunder. For nogle TV-programmer ses programmets titel nederst på skærmen.

23 Foregående/Nuværende program

Til at skifte mellem det sidst sete og det nuværende program.

* Signalstyrke-indikatoren viser kun signalstyrken for det program, du ser.

Fjernbetjeningens knapper (Andre funktioner)











Med fjernbetjeningen kan du også styre nogle Philips DVD-modellers hovedfunktioner.

BEMÆRK: Der er ingen funktioner for Philips DVD-R-udstyr.

Tryk på **MODE** -knappen for at vælge den ønskede funktion: **DVD** eller **AUX**.

Fjernbetjenings-indikatoren lyser for at vise den valgte funktion. Hvis den ikke bruges, slukker den automatisk efter 20 sekunder. Funktionen vender automatisk tilbage til TV-tilstand.

Følgende knapper er aktive, afhængigt af udstyret:

	Standby		Pause
	Hurtigt tilbage		Display og Udgangsmenu
	Stop		Programvalg
	Afspil		Navigation og justeringer, godkender valg
	Hurtigt frem		Talknapper
	Optag		

Hurtig installation

Plug & Play

Første gang, TV'et tændes, ses en menu på skærmen. Her skal du vælge land og sprog til menuerne.

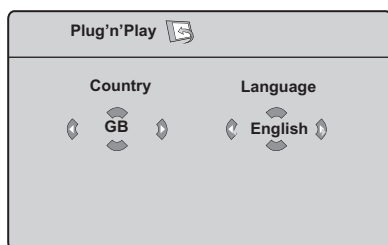

Søgningen starter automatisk. Alle tilgængelige TV-programmer lagres. Det tager et par minutter. Skærmen viser status for søgningen og antallet af fundne programmer.

Vigtigt: For at afbryde søgningen, inden den er færdig, skal du trykke på **MENU** -knappen. Hvis du afbryder søgningen under automatisk lagring, gemmes ikke alle kanaler. Hvis alle kanaler skal gemmes, skal du foretage en total automatisk lagring-søgning igen.

BEMÆRK

Hvis ovenstående menu ikke vises, skal du foretage kanalinstallationen via **Autom. Indl.** metoden (se side 7). Hvis ovenstående menu ses, gå frem som følger.

- 1 Brug fjernbetjeningens **▲ ▼** knapper til at vælge dit land og godkend med **OK** knappen. Hvis dit land ikke fremgår af listen, vælg "...". Se "Tabel over tilgængelige lande" på side 19.
- 2 Brug **▶** knapperne til at gå til Sprog og vælg Deres sprog ved hjælp af **▲ ▼** -knapperne.
- 3 Bekræft Deres valg af sprog med **OK** knappen.
- 4 Brug **▶** knappen til at starte søgningen.

BEMÆRK

ATS (automatisk tuningsystem) -funktion

Hvis senderen eller kabelnettet sender det automatiske sorteringssignal, nummereres programmerne korrekt. I det tilfælde er installation afsluttet. Hvis programmerne ikke sorteres automatisk, skal du bruge menupunktet **Sortere** til at nummerere programmerne.

ACI (automatisk kanal-installation) -funktion

Hvis der registreres et kabelnet eller en TV-kanal, som sender ACI, ses en programliste. Uden udsendelse af ACI er kanalerne nummereret i henhold til dit valg af sprog og land. Du kan gives nye numre med **Sortere**-menuen.

Nogle stationer og kabelnet udsender deres egne sorteringsparametre (region, sprog osv). I dette tilfælde skal du indikere dit valg ved hjælp af **▲ ▼** knapperne og godkend med **▶** knappen.

Programsortering

- 1 Tryk på **MENU** TV-Menu ses på skærmen.

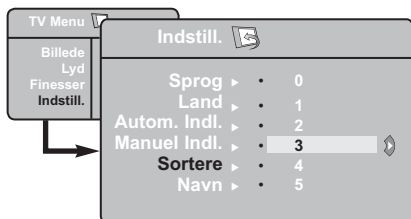

- 2 Brug **▼**-knappen, vælg **Indstill.**-menuen og **►/OK**-knappen til at åbne **Indstill.**-menuen.
- 3 Brug **▼**-knappen til at vælge **Sortere** og **►/OK**-knappen til at åbne sortere-funktionen.

- 4 Vælg programnummeret, du ønsker at flytte, ved hjælp af **▲ ▼**-knapperne og brug **►/OK**-knappen til at åbne sorteringsfunktionen (pilmarkøren peger nu til venstre).
- 5 Brug **▲ ▼**-knapperne for at vælge det nye programnummer og godkend med **◀/OK**-knappen. (Pilen peger mod højre, og sorteringen er slut).
- 6 Gentag trinene **4** og **5** for hvert programnummer, du ønsker at ændre.
- 7 Tryk på **MENU**-knappen for at vende tilbage til foregående menu.
- 8 Tryk på **⊕** for at lukke menuen.

Auto-lagring

- 1 Tryk på **MENU**.
- 2 Brug **▼**-knappen, vælg **Indstill.** og **►/OK**-knappen til at åbne **Indstill.**-menuen (**Sprog** er fremhævet).

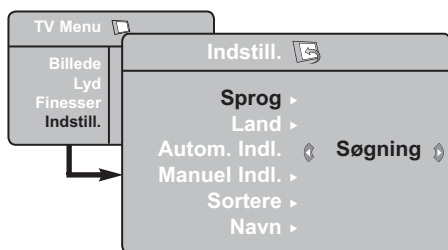

- 3 Inden du fortsætter med at autolagre kanaler, skal du vælge dit ønskede menu-***Sprog** med **◀ ►**-knapperne.

- 4 Vælg **Land** med **▼**-knappen og brug **◀ ►**-knapperne til at vælge det ønskede land.
- 5 Vælg **Autom. Indl.** ved hjælp af **▼**-knappen og brug **►/OK**-knappen til at starte automatisk søgning på kanalerne. Alle tilgængelige TV-programmer lagres. Det tager et par minutter. Skærmen viser status for søgningen og antallet af fundne programmer.
- 6 Når søgningen er afsluttet, skal du trykke på **⊕**-knappen for at komme ud af menuen.

Vigtigt: For at afbryde søgningen, inden den er færdig, skal du trykke på **⊕**-knappen. Hvis du afbryder søgningen under automatisk lagring, gemmes ikke alle kanaler. Hvis alle kanaler skal gemmes, skal du foretage en total automatisk lagring-søgning igen.

* Valg af sprog

Hvis du er kommet til at vælge det forkerte sprog og ikke forstår betjeningsproget, skal du gøre følgende for at komme tilbage til det ønskede sprog:

- Tryk på **⊕** for at lukke den nuværende menu.
- Tryk på **MENU** for åbne TV-menuen.

- Tryk flere gange på **▼**, indtil det **FJERDE** punkt i TV-menuen fremhæves.
- Tryk på **►/OK** for åbne **Indstill.**-menuen.
- Tryk på **◀ ►**-knapperne for at vælge det ønskede sprog (menuen er nu på det valgte sprog). Du kan fortsætte med at installere TV-kanalerne automatisk.

Manuel lagring

Denne menu bruges til at lagre programmerne et ad gangen.

- 1 Tryk på **MENU**.
- 2 Brug **▼**-knappen, vælg **Indstill.** og **►/OK**-knappen til at åbne **Indstill.**-menuen.
- 3 Brug **▼**-knappen til at vælge **Manuel Indl.** og **►/OK**-knappen til at åbne Manuel lagring-menuen.
- 4 Brug **▲ ▼**-knapperne til at vælge punkterne i Manual Store-menuen for at justere og aktivere.

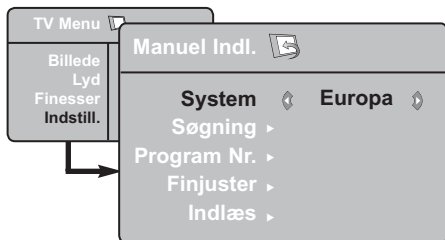

- 5 **System:** Brug **◀ ▶**-knapperne til at vælge **Europa** (automatisk finding*), **Frankrig** (LL'standard), **England** (I-standard), **Vest Europa** (BG-standard) eller **Øst Europa** (DK-standard).

* *Undtagen Frankrig (LL' standard). Her skal du vælge Frankrig.*

- 6 **Søgning:**
Tryk på **►/OK**. Søgningen begynder. Når et program er fundet, stopper scanningen, og programnavnet ses, hvis det er tilgængeligt. Fortsæt til næste trin. Hvis du kender det ønskede programs frekvens, kan det indlæses direkte ved hjælp af knapperne **0** til **9**.
Hvis der ikke findes noget billede, se "Fejlfinding" side 17 og 18.
- 7 **Program Nr.:**
Indlæs det ønskede nummer med knapperne **0** til **9** eller med **◀ ▶**-knapperne.
- 8 **Finjustering:**
Hvis modtagelsen ikke er tilfredsstillende, justér ved hjælp af **◀ ▶**-knapperne.
- 9 **Indlæsning:**
For at sikre, at ændringen lagres, skal du trykke på **►/OK**. Programmet er nu lagret.
- 10 Gentag trinene **6** til **9** for hvert program, der ønskes lagret.
- 11 Tryk på **MENU**-knappen for at vende tilbage til foregående menu.
- 12 Tryk på **⏏** for at lukke menuen.

Navngivning af kanal

Hvis det ønskes kan man navngive TV-kanalerne.

- 1 Tryk på **MENU**.
- 2 Brug **▼**-knappen, vælg **Indstill.** og **►/OK**-knappen til at åbne **Indstill.**-menuen.

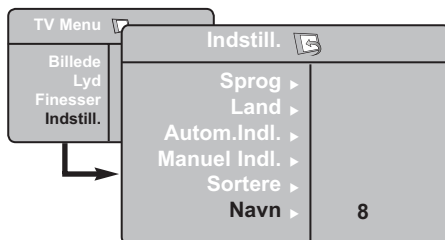

- 3 Brug **▼**-knappen til at vælge **Navn** og **►/OK**-knappen til at åbne navnefunktionen.
- 4 Brug **▲ ▼**-knapperne til at vælge det program, du vil navngive, og **►/OK**-knappen til at åbne navnefunktionen.
- 5 Brug **▲ ▼**-knapperne til at vælge tegn (maksimum 5 tegn) og brug **◀ ▶**-knapperne til at flytte rundt på navne-displayet.
- 6 Tryk på **◀ ▶/OK**, indtil navnet ses i skærmens øverste, højre hjørne. Navnet er nu lagret.

Billede- og lydindstillinger

- 1 Tryk på **MENU**.
- 2 Brug **▲ ▼**-knapperne til at vælge **Billede** eller **Lyd**.
- 3 Brug **◀ ▶**/**OK**-knapperne til at åbne **Billede** eller **Lyd**-menuen.

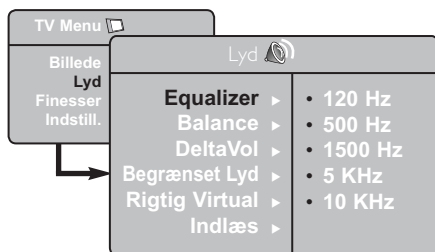
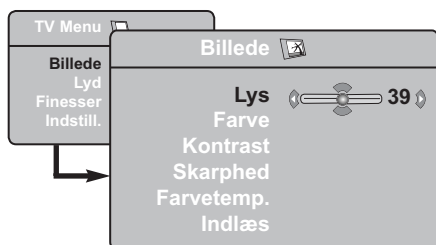

- 4 Brug **▲ ▼**-knapperne til at vælge en Billede- eller Lyd-indstilling og **◀ ▶**-knapperne til at justere med.
- 5 Tryk på **MENU**-knappen for at vende tilbage til foregående menu.
- 6 Tryk på **EXIT** for at lukke menuen.

Billedindstillinger

Lys: Ændrer billedets lysstyrke.

Farve: Ændrer farvernes styrke.

Kontrast: Ændrer forskellen mellem lyse og mørke farvetoner.

Skarphed: Øger og mindsker billedets skarphed, så man bedre ser detaljer.

Farvetemp.: ændrer billedets farvetoner: Kold (mere blå), Normal (afbalanceret) eller Varm (mere rød).

Indlæs: Til at lagre billedjusteringer og -indstillinger.

Lydindstilling

Equalizer: Til at justere lydtonen (fra bas: 120 Hz til diskant: 10 KHz).

Balance: Afbalancerer lyden mellem venstre og højre højttaler.

Delta Vole: Til at kompensere for udsving i lydstyrken mellem de forskellige programmer eller EXT-stik. **Bemærk:** Programmerne 0 til 40 har individuel indstilling af volume. Fra 41 og opefter er den fælles.

Begrænset Lyd: Begrænser pludselige lydændringer, især ved programskift eller ved reklamer.

Rigtig Virtual: Aktivering/deaktivering af surroundlyd.

Man kan også få adgang til disse indstillinger med **EXIT**-knappen.

Indlæs: Til at lagre lydindstillingerne.

Brug af Kontrast+ og NR- (støjreduktions-) funktioner

- 1 Tryk på **MENU**.
- 2 Vælg **Finesser** med ▼-knappen og brug ►/ **OK** -knappen til at åbne **Finesser**-menuen.
- 3 Brug ▲ ▼-knapperne til at vælge **Kontrast+** eller **NR (støjreduktion)** og ◀ ▶-knapperne til at vælge **Tænd** eller **Sluk**.
- 4 Tryk på **MENU**-knappen for at vende tilbage til foregående menu.
- 5 Tryk på **EXIT** for at lukke menuen.

Definition af funktionsindstillinger

Kontrast+:

- Optimér kontrasten for at få et bedre billede.
- Vælg **Tænd** for at aktivere funktionen.

NR (støjreduktion):

- Forbedrer "støjende" billeder (små pletter på billedet) på grund af svag signaltransmission.
- Vælg **Tænd** for at aktivere funktionen.

Tv-vækning

Med denne menu kan du bruge fjernsynet som vækkeur.

- 1 Tryk på tasten **MENU**.
- 2 Flyt med markøren, vælg menuen **Finesser** og derefter menuen **Timer**:

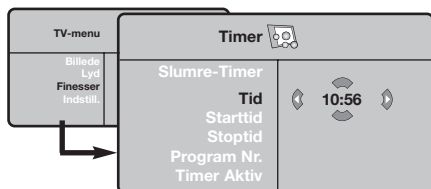

- 3 **Sleep-timer:** for at vælge tidspunktet for automatisk skift til standby.
- 4 **Tid:** Indtast det aktuelle klokkeslæt.

Bemærk: Tiden bliver automatisk opdateret via teletekst-informationen på program nr. 1, når der tændes for hovedafbryderen. Hvis dette program ikke sender Tekst-tv, opdateres klokkeslættet ikke.

- 5 **Starttid:** Indtast det ønskede starttidspunkt.
- 6 **Stoptid:** Indtast tidspunktet for indstilling på standby.
- 7 **Programnr.:** Indtast nummeret på det program, der skal aktiveres ved vækning.
- 8 **Timer aktiv:** Vælg en af følgende indstillinger:
 - En gang for vækning en enkelt gang,
 - Dagligt for vækning hver dag og
 - Stop for at annullere vækning.
- 9 Tryk på **POWER** for at indstille fjernsynet på standby. Fjernsynet tænder automatisk på det indkodede tidspunkt.
Hvis fjernsynet ikke slukkes, skifter fjernsynet program på det valgte tidspunkt for vækning, og det indstilles på standby på det tidspunkt, der er valgt som Stoptid.

Brug af PIP- (Billede-i-Billede-) funktion

Med **PIP-** (Billede-i-Billede-) funktionen kan du hente en PIP-skærm fra **PC**'eren (personlig computer) eller fra et **HD-** (højopløsnings-) udstyr, mens du ser et TV-program.

VIGTIGT

Gør følgende for at hente en **PIP**-skærm fra **PC**-udstyr:

HDMI 1- eller **HDMI 2-** indgang **SKAL** forbindes til **PC**-udstyrets **DVI**-udgang. Forbind med et HDMI-til-DVI-adaptorkabel.

Gør følgende for at hente en **PIP**-skærm fra **HD**-udstyret:

HDMI 1- eller **HDMI 2-** indgang **SKAL** forbindes til **HD**-udstyrets **HDMI**-udgang.

BEMÆRK

- Mens du ser TV-programmer, kan du kun hente en PIP-skærm fra én kilde.
- Gå til PIP-menuen og vælg **HDMI**. Se nedenfor, hvordan du kommer til PIP-menuen.
- Vælg **HDMI 1** eller **HDMI 2**, afhængigt af tilslutningen.

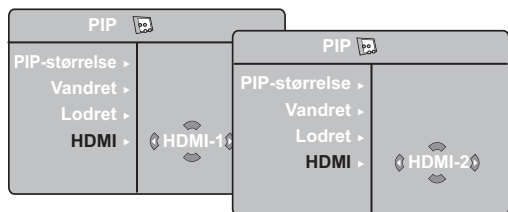

Adgang til PIP-skærmen via PIP-menuen

Bemærk: Dette er kun muligt, når PIP-signal er fundet

- 1 Tryk på **MENU** -knappen for at se hovedmenuen.
- 2 Brug **▲ ▼** -knappen til at vælge **Funktioner** og **►/OK** -knappen til at åbne **Funktions**-menuen.

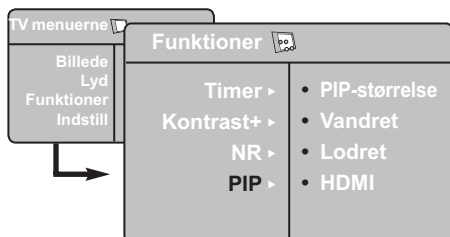

- 3 Brug **▲ ▼** -knapperne til at vælge **PIP**
- 4 Brug **►/OK** -knappen til at åbne **PIP**-menuen.

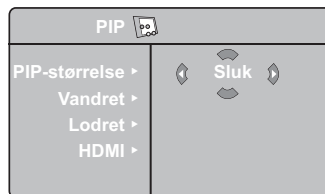

- 5 Brug **▲ ▼** -knapperne til at vælge **PIP**-menupunkter.
- 6 Brug **◀ ▶ ▲ ▼** -knapperne for at få adgang til **PIP**-menupunkterne og foretage efterfølgende justeringer og indstillinger.
- 7 For at lukke PIP-skærm, vælg **PIP-størrelse** efterfulgt af **Sluk**.

Definition af PIP-punkter

PIP-størrelse : Vælg din PIP-størrelse (**Sluk**, **Lille**, **Medium**, **Stor**, **Side-ved-Side**).

Vandret : Flyt PIP-skærmen vandret fra venstre til højre og vice-versa.

Lodret : Flyt PIP-skærmen lodret fra top til bund og vice-versa.

HDMI : Hvis både **HDMI 1** og **HDMI 2** er tilsluttet, kan der kun vælges én kilde, **HDMI 1** eller **HDMI 2**.

Adgang til PIP-skærmen via PIP-knappen

Bemærk: Dette er kun muligt, når PIP-signal er fundet.

- 1 Tryk på **PIP** -knappen på fjernbetjeningen for at se PIP-skærm. En lille PIP-skærm ses på TV-skærmen.
- 2 Tryk en gang til på **PIP** -knappen for at ændre den lille PIP-skærm til en medium PIP-skærm
- 3 Tryk for tredje gang på **PIP** -knappen for at ændre medium-PIP-skærmen til en stor PIP-skærm.
- 4 Tryk en fjerde gang på **PIP** -knappen for at ændre den store PIP-skærm til en Side-ved-Side-skærm (TV-skærm på den ene side og PIP-skærm på den anden side).
- 5 Tryk for femte gang på **PIP** -knappen for at lukke PIP-skærmen.

BEMÆRK

For yderligere oplysninger vedrørende tilslutning til **PC**- og **HD**-udstyr, se **TILSLUTNINGSVJEJLEDNING**.

Skærmformater

Billederne, du modtager, kan være i 16:9-format (wide-screen) eller i 4:3 (almindelig skærm). 4:3-billeder har nogle gange et sort felt på højre og venstre side. Med denne funktion kan du optimere billedet.

Tryk på  (eller ◀ ▶) for at vælge de forskellige formater. TV'et er udstyret med en automatisk omskifter, der vælger det korrekte skærmformat, forudsat de relevante signaler udsendes sammen med programmerne.

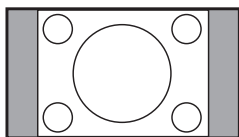

4:3

Billedet gengives i 4:3-format, og et sort bånd ses på hver side af billedet.

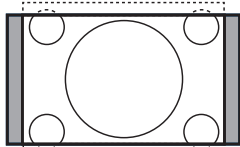

Zoom 14:9

Billedet er forstørret til 14:9-format. Et tyndt, sort bånd forbliver på hver side af billedet.

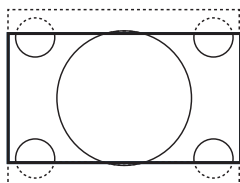

Zoom 16:9

Billedet er forstørret til 16:9-format. Dette format anbefales, når der ses billeder med sorte bånd øverst og nederst (postkasseformat).

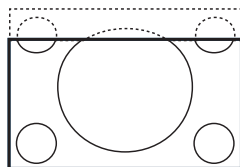

Tekst zoom

Dette format bruges til at vise 4:3-billeder på hele skærmen med synlige undertekster.

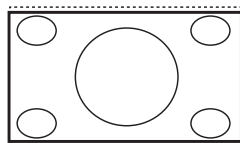

Super Bredde

Dette format bruges til at vise 4:3-billeder på hele skærmen ved at forstørre billedets sider.

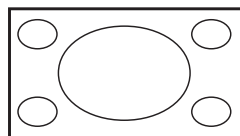

Wide-Screen

Billeder transmitteret i 16:9-format ses i rigtigt forhold.

Bemærk: Et 4:3-billede vist i dette format forstørres horisontalt.

Smart-billede og -lyd

Med **Smart-billede**-funktionen kan der vælges mellem 5 billedindstillinger: **Fyldig**, **Naturlig**, **Blød**, **Multi Media** og **Personlig**.

Tryk flere gange på  for at finde frem til den foretrukne indstilling.



Med **Smart-lyd**-funktionen kan der vælges mellem 4 billedindstillinger: **Teater**, **Musik**, **Tale**, og **Personlig**.

Tryk flere gange på -knappen for at finde frem til den foretrukne indstilling.

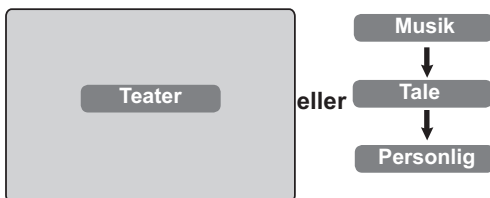

Billedindstillinger

- Fyldig** : Skinnende og skarp billedindstilling. Passer til lyse omgivelser og til brug ved demonstrationer for at vise TV'ets kvalitet.
- Naturlig** : Passer til dagligstueforhold og gennemsnitssignaler.
- Blød** : Bruges ved lavkvalitetssignaler. Passer til dagligstueforhold.
- Multi Media** : Bedst i butiksomgivelser og ved demonstration med signaler af dårlig kvalitet. Også bedst med grafisk udstyr.
- Personlig** : Billedindstillinger i henhold til dine ønsker.

Lydindstilling

- Teater** : Understreger handling (bas og diskant forstærket).
- Musik** : Fremhæver lave toner (bas forstærket).
- Tale** : Fremhæver høje toner (diskant forstærket).
- Personlig** : Lydindstillinger i henhold til dine ønsker.

Bemærk: **Personlig**-indstillingen foretages ved hjælp af Billede/Lyd-menuen i hovedmenuen. Dette er den eneste indstilling i Billede/Lyd-indstillingerne, som kan ændres. Alle andre indstillinger er forudindstillede på fabrikken.

Brug af Aktiv Kontrol-funktion

Aktiv Kontrol-funktionen justerer automatisk og kontinuerligt billedindstillingen med henblik på optimal billedkvalitet under alle signalforhold.

- 1 Tryk gentagne gange på -knappen for at flip-floppe mellem **Aktiv Kontrol-tilsluttet** og **Aktiv Kontrol-slået fra**.

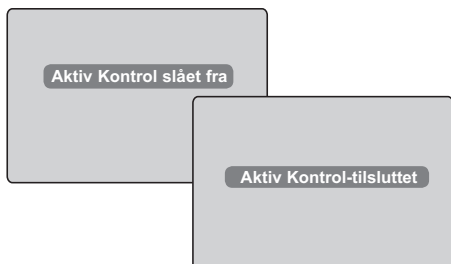

- 2 Vælg **Aktiv Kontrol-tilsluttet** for at aktivere Aktiv Kontrol-funktionen.
- 3 Vælg **Aktiv Kontrol-slået fra** for at deaktivere Aktiv Kontrol-funktionen.

Tekst-tv

Tekst-tv er et informationssystem, der udsendes af bestemte stationer, og som kan bruges som en avis. Det giver også adgang til undertekster for hørehæmmede eller for folk, der ikke forstår transmissionsproget, f.eks. ved kabel-tv, satellitprogrammer osv.

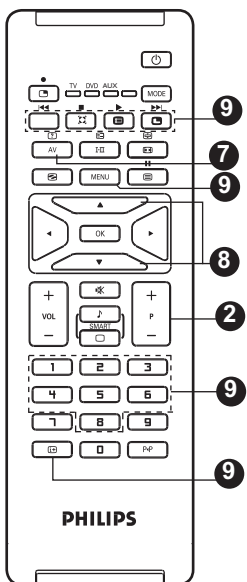
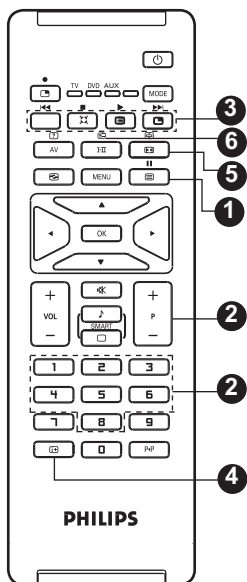

1 Kald af tekst-tv



Dette bruges til at slå tekst-tv til og fra. Der ses en indholdsfortegnelse med de forskellige emner. Hvert emne har et trecifret sidetal. Hvis den valgte side ikke sender tekst-tv, ses tallet 100, og skærmen forbliver tom. Luk for tekst-tv og vælg en anden kanal.

2 Valg af side



Indlæs det ønskede sidenummer ved hjælp af knapperne 0 til 9 eller P -/+ -knapperne. Eksempel: Side 120. Indtast 120. Nummeret ses øverst til venstre på skærmen. Når siden er fundet, holder tælleren op med at søge. Gentag handlingen for at se en anden side. Bliver tælleren ved med at søge, betyder det, at siden ikke sendes. Vælg et andet sidetal.

3 Direkte adgang til emner



Der ses farvede områder nederst på skærmen. De fire farvede knapper giver adgang til emnerne eller tilsvarende sider. De farvede områder blinker, hvis emnet eller siden ikke er tilgængelig.

4 Indholdsfortegnelse



For at vende tilbage til indholdsfortegnelsen (normalt side 100).

5 Visning af undersider



Visse sider indeholder undersider, som vises fortløbende. Tryk på knappen for at stoppe bladfiring og beholde en underside på skærmen og tryk på knappen endnu en gang for at genoptage bladfiring. Brug knapperne for at vælge den forrige eller den næste underside.

6 Dobbelt-sided tekst-tv



Ingen funktion. Ikke tilgængelig.

7 Skjulte oplysninger



For at vise eller gemme skjulte oplysninger, f.eks. løsninger på spil.

8 Forstørrelse af side



Med denne kan du se henholdsvis den øverste og nederste del af siden. Tryk igen for at vende tilbage til normal størrelse.

9 Foretrukne sider



I stedet for de farvede områder nederst på skærmen, kan du på de første 40 kanaler lagre fire foretrukne sider, som kan åbnes ved hjælp af de farvede knapper: rød, grøn, gul og blå. Når de er indstillet, ses de foretrukne sider, hver gang der åbnes for tekst-tv.

- 1 Tryk på for at skifte til foretrukne sider-funktionen.
- 2 Brug -knapperne til at åbne den tekst-tv-side, du vil gemme som foretrukket side.
- 3 Hold den ønskede, farvede knap nede i ca. 5 sekunder. Siden er nu gemt.
- 4 Gentag trinene 2 og 3 med de andre farvede knapper.
- 5 Tryk på for at komme ud af foretrukne sider-funktionen.
- 6 Tryk to gange på for at komme ud af tekst-tv.

BEMÆRK: Luk foretrukne sider ved at holde -knappen nede i ca. 5 sekunder.

Brug af TV'et som PC-skærm

TV'et kan bruges som computerskærm.

VIGTIGT

Gør følgende, hvis TV'et skal fungere som computerskærm:

- 1 **HDMI-1-** eller **HDMI 2-** indgang **SKAL** forbindes til PC-udstyrets DVI-udgang. Forbind med et HDMI-til-DVI-adaptorkabel.
- 2 Tryk på **AV** -knappen for at se Kildelisten og brug **▲ ▼** -knappen til at vælge **HDMI-1** eller **HDMI-2**.
- 3 Brug **▶/OK** -knappen til at skifte til den valgte kilde.

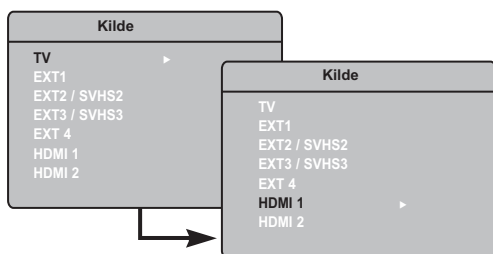

Brug af computermenuer

- 1 Tryk på **MENU** for vise PC-menuen.
- 2 Brug **▲ ▼** -knappen for at få adgang til indstillingerne og **◀ ▶** -knappen for at få adgang til indstillingerne og:

Billedindstillinger

Lysstyrke/Kontrast:

– Regulerer lysstyrke og kontrast.

Farvetemperatur:

– Ændrer billedets farvetoner: **Kold** (blåligere), **Normal** (afbalanceret) og **Varm** (rødligere)

Audio-valg:

– Vælger TV'ets lyd (PC og TV).

BEMÆRK

For yderligere oplysninger vedrørende tilslutning til PC-udstyr, se **TILSLUTNINGSVEJLEDNING**.

Funktioner

Format:

– Vælger mellem fuld skærm eller PC-skærmens oprindelige format.

PIP (Billede-i-Billede):

– Viser en PIP-skærm, så man kan se TV-programmer samtidigt.

Brug af PIP-funktion

Med **PIP-** (Billede-i-Billede-) funktionen kan man hente en PIP-skærm med et TV-program, mens man er i **PC**-funktion.

VIGTIGT

Gør følgende for at hente en **PIP**-skærm med et **TV**-program:

HDMI-1- eller **HDMI-2-** indgang **SKAL** forbindes til **PC**-udstyrets **DV1**-udgang. Forbind med et HDMI-til-DVI-adaptorkabel.

PIP-menupunkter: **PIP-størrelse**, **Vandret** og **Lodret** fungerer på nøjagtig samme måde, som når man henter en PIP-skærm i TV-tilstand. Med undtagelse af **HDMI** er der ingen valg af anden kilde.

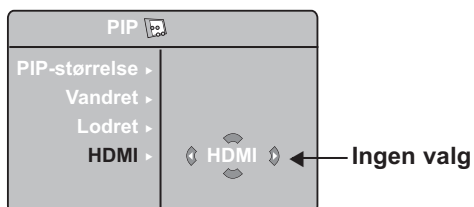

Vedrørende beskrivelse af PIP-menupunkter og hvordan, det fungerer, se side 10 i afsnittet "Brug af PIP- (Billede-i-Billede-) funktion".

Understøttede PC-opløsninger

640 x 480, 60 Hz	1024 x 768, 60 Hz
640 x 480, 67 Hz	1024 x 768, 70 Hz
640 x 480, 72 Hz	1024 x 768, 75 Hz
640 x 480, 75 Hz	
800 x 600, 56 Hz	
800 x 600, 60 Hz	
800 x 600, 72 Hz	
800 x 600, 75 Hz	

Brug af TV'et i HD (højopløsnings-) -funktion

HD-funktion

Med HD- (højopløsnings-) funktionen kan du nyde klarere og skarpere billeder, hvis du bruger HD-modtager-/udstyr, som kan sende højopløsningsprogrammer.

VIGTIGT

Gør følgende for at få TV'et i HD-tilstand:

- 1 **HDMI-1- eller HDMI 2- indgang SKAL** forbindes til HD-modtagerens/udstyrets HDMI/DVI-udgang. Brug en HDMI-til-DVI-adaptor, hvis DVI er tilsluttet. **For yderligere information, se TILSLUTNINGSVEJLEDNING.**
- 2 Tryk på **AV** -knappen for at se Kildelisten og brug **▲ ▼**-knappen til vælge **HDMI 1** eller **HDMI 2**.
- 3 Skift til den valgte kilde ved hjælp af **▶/OK** -knappen.

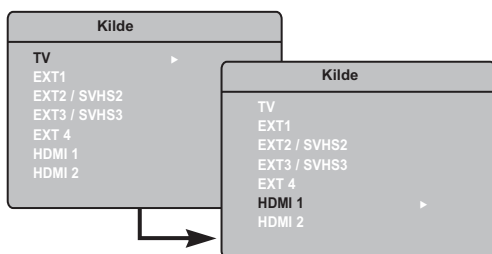

HD-funktioner

Timer: Funktionerne for Sleeptimer og Timer svarer til TV'ets Sleeptimer- og Timer-funktioner og fungerer på nøjagtigt samme måde (se side 10).

PIP: Få vist et PIP-skærmbillede for at se flere TV-programmer samtidigt. PIP-menupunkter: **PIP-størrelse, vandret** og **lodret** visning fungerer på samme måde som visning af et PIP-skærmbillede i TV-tilstand. Hvis du vil have en beskrivelse af PIP-menupunkterne, og hvordan de fungerer, skal du se i afsnittet om brug af funktionen PIP (Picture-in Picture), side 11.

* **Horison. skift:** Juster billedets vandrette position.

* **Valg af funkt.:**

Når du tilslutter PC- eller HD-udstyr, som understøtter opløsninger på **480p**, **576p** eller

720p, fremhæves **Valg af funkt.** i menuen **Finesser**. Her kan du vælge mellem PC- og HD-tilstand. Hvis opløsninger på 480p, 576p eller 720p ikke understøttes, kan du ikke få adgang til denne funktion.



Brug af HD-menerne

- 1 Tryk på **MENU** -knappen for at se HD-menuen.
- 2 Brug **▲ ▼**-knappen for at få adgang til indstillingerne og **▶/OK** -knappen for at vælge og justere indstilling.

HD-Indstill-menu

BEMÆRK: Der er ingen adgang til **Indstill** i HD-menuen. Der er ingen **Indstill-funktion** i HD-tilstand.

HD-billede og lydindstillinger

HD-billede- og lydindstillings-funktionerne er de samme som TV-billede- og Lydindstillinger og fungerer på nøjagtigt samme måde som TV-billede- og Lydindstillingerne (se side 9).

UNDERSTØTTET HD-FORMAT

480p 576p 720p 1080i











BEMÆRK : For yderligere oplysninger vedrørende tilslutning til HD-udstyr, se **TILSLUTNINGSVEJLEDNING.**

Dit Philips-tv er HDMI-kompatibelt. Hvis billedet ikke er godt, skal du ændre enhedens (dvd-afspiller, Cable Set Top Box osv.) billedopløsning til standardopløsning. F.eks. Vælg f.eks. 576p, 720p eller 1080i for en dvd-afspiller. Vælg 640 x 480, 800 x 600 eller 1024 x 768 for en pc. Hvis der stadig er problemer med afspilningen, skal du se i vejledningen til pc'en efter oplysninger om opgradering af softwaren til grafikortet.

Bemærk, at dette ikke er en fejl ved tv'et.

Fejlfinding

Nedenfor findes en liste over problemer, der kan opstå med TV'et. Foretag først disse simple tjek, inden du ringer efter en reparatør.

Symptom	Mulige årsager	Hvad du skal gøre
Intet billede på skærmen	<ul style="list-style-type: none"> Manglende strømforsyning Der er ikke tændt for TV'et 	<ul style="list-style-type: none"> Kontroller, om stikket sidder ordentligt i kontakten. Hvis der stadig ingen strøm er, så hiv stikket ud. Vent 60 sekunder med at anbringe stikket igen. Tænd for TV'et igen. Tryk på -knappen på fjernbetjeningen.
Dårlig modtagelse (sne og støj)	<ul style="list-style-type: none"> Dårlig antenneforbindelse. Svag transmission Forkert TV-system 	<ul style="list-style-type: none"> Tjek antenneforbindelsen bag på TV'et Prøv at indstille billedet manuelt (Se side 8). Har du valgt det rigtige TV-system? (Se side 8).
Der er ikke noget billeder	<ul style="list-style-type: none"> Defekt antenne og kabel Forkert kilde valgt. 	<ul style="list-style-type: none"> Kontroller, om eurostikkabler og antennestik er korrekt forbundet. Kontroller, om kilden er rigtigt valgt. Tryk på  for at åbne Kildelisten og vælg den rigtige kilde.
Ingen lyd på bestemte kanaler	<ul style="list-style-type: none"> Forkert TV-system 	<ul style="list-style-type: none"> Kontroller, om der er valgt det rigtige TV-system 3(Se side 8)
Ingen lyd	<ul style="list-style-type: none"> Der er lukket for lyden Der er skruet ned for lyden Hovedtelefoner forbundet. 	<ul style="list-style-type: none"> Prøv at øge lydstyrken. Tjek, at lyden ikke er slået fra. Ret fjernbetjeningen direkte mod sensoren foran på TV'et. Afbryd hovedtelefon-forbindelsen.
Lydinterferens	<ul style="list-style-type: none"> Elektriske apparater 	<ul style="list-style-type: none"> Prøv at slå alle elektriske apparater, der er i brug, fra for at se, om de forstyrrer. F.eks. hårtørrer og støvsuger
Forstår ikke betjenings sproget på skærmen	<ul style="list-style-type: none"> Det forkerte sprog er blevet valgt 	<ul style="list-style-type: none"> Tryk på  for at lukke menuen på skærmen. Tryk på  for åbne hovedmenuen. Vælg hovedmenuens fjerde punkt ved hjælp af -knappen. Brug  / -knappen til at åbne det næste menuniveau og  -knappen til at vælge det rigtige sprog.
TV'et reagerer ikke på fjernbetjeningen	<ul style="list-style-type: none"> Forkert batteripolaritet Afladene batterier 	<ul style="list-style-type: none"> Tjek batteriernes polaritet. Prøv at skifte batterier.
Lejlighedsvis røde, blå, grønne og sorte pletter på skærmen	<ul style="list-style-type: none"> Karakteristisk ved LCD-skærme 	<ul style="list-style-type: none"> Dette er ikke et problem. Det flydende krystal-panel er bygget med højpræcisionsteknologi, som giver dig fine billeddetaljer. Lejlighedsvist kan nogle få ikke-aktive billedelementer ses på skærmen som et fast rødt, blå, grønt eller sort punkt. Dette påvirker ikke skærmens ydeevne.
Periodisk tilbagevendende eller flimrende billede i HD-funktion	<ul style="list-style-type: none"> * HDCP (se ordliste) - autentifikation mislykkedes 	<ul style="list-style-type: none"> Støj ses, hvis det tilsluttede, digitale udstyrs (DVD-afspillere eller dekoders) *HDCP-autentifikation mislykkedes. Tjek brugervejledningen vedrørende det digitale udstyr, du forbinder. Brug et standard HDMI-til-DVI-kabel.
Ingen lyd eller billede, men den røde lampe på forpanelet lyser	<ul style="list-style-type: none"> TV'et er i standby-position 	<ul style="list-style-type: none"> Tryk på -knappen på fjernbetjeningen.

Fejlfinding

Symptom	Mulige årsager	Hvad du skal gøre
Kan ikke åbne Installations-menuen	<ul style="list-style-type: none"> I AV-, EKSTERN eller HD-tilstand. 	<ul style="list-style-type: none"> Tryk på AV-knappen og vælg TV-tilstand. Nu har du adgang til Installations-menuen ved brug af Menu-knappen.
PC-funktioner fungerer ikke	<ul style="list-style-type: none"> Forkerte forbindelser Forkert kilde valgt. Forkert skærmopløsning Forkert indstilling af PC'ens grafiske kort 	<ul style="list-style-type: none"> Kontroller om forbindelserne er i orden (se "TV'et som computerskærm" side 15). (For yderligere oplysninger vedrørende tilslutning til PC-udstyr, se "Tilslutningsvejledning"). Kontroller, om kilden er rigtigt valgt. Tryk på AV for at åbne Kildelisten og vælg den rigtige kilde. Tjek, om du har konfigureret computeren på en kompatibel skærmopløsning (se "TV'et som computerskærm" side 15). Tjek PC'ens grafiske kortindstilling.
S-Video-farve bliver svag	<ul style="list-style-type: none"> Forkert signaldetektering 	<ul style="list-style-type: none"> Tjek, om el-ledningen er korrekt tilsluttet Tryk på fjernbetjeningens P +/- -knap og køør op -knap og køør op
Sort bånd øverst og nederst på skærmen i PC-funktion	<ul style="list-style-type: none"> PC'ens billedgenskabelsesfrekvens for høj 	<ul style="list-style-type: none"> Ændr PC'ens billedgenskabelsesfrekvens til 60 Hz.

Ordliste

DVI (Digital Visual Interface): En digital interface-standard, skabt af Digital Display Working Group (DDWG) til at konvertere analoge signaler til digitale signaler, så de passer til både analoge og digitale skærme.

VGA (Video Graphics Array): Et almindeligt standard-grafikvisningssystem til PC'ere.

RGB -signaler: De tre videosignaler – rødt, grønt og blå – der danner billedet. Brug af disse signaler forbedrer billedkvaliteten.

S-VHS-signaler: To separate Y/C videosignaler fra S-VHS- og Hi-8-indspilningsstandarderne. Luminans-signalerne Y (sort og hvidt) og krominans-signalerne C (farve) optages separat på båndet. Herved opnås en bedre billedkvalitet end med standard-video (VHS og 8 mm), hvor Y/C-signalerne kombineres til kun eet videosignal.

NICAM-lyd: Metode ved hvilken digital lyd transmitteres.

16:9: Forholdet mellem skærmens længde og højde. Widescreen-TV er i forholdet 16:9, almindelige TV-skærme i forholdet 4:3.

HDMI (High-Definition Multimedia Interface): Skaber et ukomprimeret, fuldt digitalt audio/video-interface mellem TV'et og en hvilken som helst HDMI-udstyret audio/video-komponent såsom en dekoder, DVD-afspiller og A/V-modtager. HDMI understøtter forbedret og højopløsnings-video plus tokenals digital audio.

System: TV-billeder udsendes ikke på samme måde i alle lande. Der er forskellige standarder: BG, DK, I og LL'. Systemindstilling (side 8) bruges til at vælge mellem disse forskellige standarder. Dette må ikke forveksles med PAL- og SECAM-farvekodning. PAL bruges i de fleste europæiske lande, SECAM i Frankrig, Rusland og de fleste afrikanske lande. USA og Japan bruger et andet system, NTSC.

HDCP (High-bandwidth Digital-Content Protection): HDCP koder transmission med digitalt indhold mellem videokilden eller senderen (f.eks. en computer, DVD-afspiller eller dekoder) og den digitale skærm eller modtager (f.eks. en computerskærm, et TV eller en projektor).

Specifikationer

	37PFxxxx	42PFxxxx
Panel skærmstørrelse	940 mm (37")	1070 mm (42")
Audio-udgang	2 x 15 W	2 x 15 W
TV-system	PAL, SECAM	
Video-afspilning	NTSC, PAL, SECAM	
Lydsystem	Mono, Nicam Stereo, Virtual Dolby Surround	
Tilslutningsmuligheder Bagpå På siden	Antenne ind 75 Ω, Scart 1, Scart 2, HDMI 1, HDMI 2, Component-video-indgang, DVI Audio ind, Audio ind, Video ind, S-Video ind, Hovedtelefon	
Strømforsbrug	180 W	220 W
Strømforsbrug i standby-position	< 2 W	< 2 W
Mål (med fod)		
Bredde	1100 mm	1236 mm
Dybde	240 mm	280 mm
Højdes	657 mm	720 mm
Nettovægt (med fod)	25 kg	42 kg

Tablet over tilgængelige lande

Forkortelse	Land	Forkortelse	Land	Forkortelse	Land
A	Østrig	GR	Grækenland	H	Ungarn
B	Belgien	I	Italien	HR	Kroatien
CH	Schweiz	IRL	Irland	PL	Polen
D	Tyskland	L	Luxembourg	RO	Rumænien
DK	Danmark	N	Norge	RUS	Rusland
E	Spanien	NL	Holland	SK	Slovakiet
F	Frankrig	P	Portugal	SLO	Slovenien
FI	Finland	S	Sverige	TR	Tyrkiet
GB	England	CZ	Tjekkiet	---	Andre

Innledning

Takk for at du kjøpte dette TV-apparatet.

Denne bruksanvisningen er utarbeidet for å hjelpe deg med installasjon og bruk av TV-apparatet.

Det anbefales å lese den grundig.

Innholdsfortegnelse

Sikkerhetsinformasjon	2
Klargjøring/komme i gang	3
Knapper og kontakter på TV-apparatet	4
Knapper på fjernkontrollen	5
Knapper på fjernkontrollen (andre funksjoner)	6
Hurtiginstallasjon	6
Programsortering	7
Automatisk lagring	7
Manuell lagring	8
Navngi en kanal	8
Bilde og lydinnstillinger	9
Bruke funksjoner for Kontrast+ og støyreduksjon	10
Vekking	10
Bruke PiP-funksjoner (bilde-i-bilde)	11
Skjermformater	12
Bruke smartbilde- og lydfunksjoner	13
Bruke funksjonen Aktive kontroller	13
Tekst-TV	14
Bruke TV-apparatet som en PC-skjerm	15
Bruke TV-apparatet i HD-modus (høydefinisjonsmodus)	16
Problemløsningstips	17
Ordliste	18
Spesifikasjoner	19



Resirkulering

Materialene i TV-apparatet kan enten gjenbrukes eller gjenvinnes. Det finnes spesialfirmaer som samler inn brukte apparater, demonterer dem og sorterer de ulike delene som kan resirkuleres. Forhør deg hos din forhandler.



Kasting av ditt gamle produkt

Produktet er laget og produsert av materialer av høy kvalitet og komponenter som kan resirkuleres og gjenvinnes. Når et produkt er merket med dette symbolet, betyr det at produktet omfattes av EU-direktiv 2002/976/EF.

Gjør deg kjent med de lokale innsamlingsordningene for elektriske og elektroniske produkter.

Overhold lokale lover og forskrifter og kast ikke gamle produkter sammen med normalt husholdningsavfall. Riktig kassering av produktet vil bidra til å hindre potensielle miljøskader og skadelige innvirkninger på menneskers helse.

NO

Sikkerhetsinformasjon

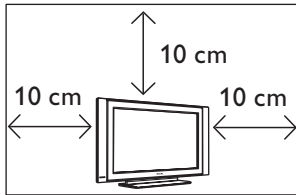

La det være minst 10 cm rundt hver side av TV-apparatet for å tillate riktig ventilasjon. Plasser TV-apparatet på et stabilt, jevnt underlag. Dekk aldri til ventilasjonshullene på TV-apparatet med en duk eller annet materiale. Ikke stikk noe inn i ventilasjonshullene. Hvis metallgjenstander eller brannfarlige gjenstander stikkes inn i disse hullene, kan det føre til brann eller elektrisk støt.

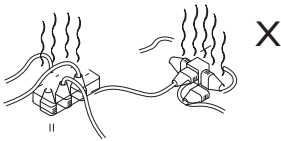

Pass på at du ikke koplel til for mye utstyr til den samme strømkontakten, da det kan forårsake overbelastning som kan føre til brann eller elektrisk støt.

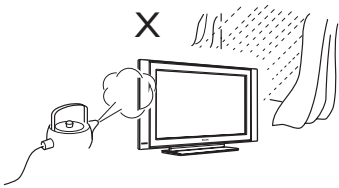

For å hindre brann- eller støtfare, må TV-apparatet ikke utsettes for regn eller fuktighet.

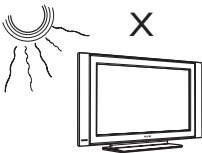

Unngå å plassere TV-apparatet i direkte sollys eller varme.

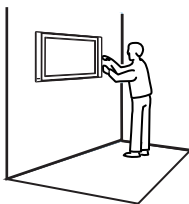

Hvis TV-apparatet skal installeres på veggen, må dette kun utføres av en kvalifisert tekniker. Feil installasjon kan gjøre TV-apparatet utrygt.



Når du rengjør overflaten eller skjermen på TV-apparatet, tørker du forsiktig med absorberende bomull eller en klut eller andre myke materialer, f.eks. semsket skinn. Ikke bruk en altfor fuktig klut som det drypper vann av. Ikke bruk aceton, toulen eller alkohol for å rengjøre TV-apparatet. Av sikkerhetshensyn må støpselet trekkes ut av kontakten.

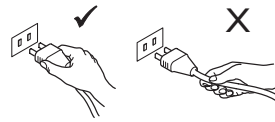

Trekk ut strømledningen ved å holde i støpselet. Ikke dra i selve strømledningen. Ikke bruk en løs strømkontakt. Trykk støpselet godt inn i kontakten. Hvis den sitter løst, kan det føre til brann.

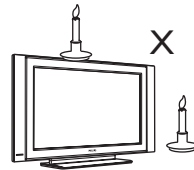

Ingen kilder med åpne flammer (stearinlys) må plasseres oppå TV-apparatet eller i nærheten av det.

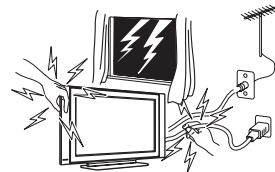

Av sikkerhetshensyn må ingen deler av TV-apparatet, strømledningen eller antennen berøres hvis det lynrer og tordner.

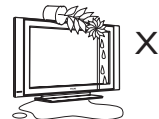

Unngå å plassere vaser med vann på TV-apparatet. Vannsøl som trenger inn i TV-apparatet, kan føre til elektrisk støt. Ikke bruk TV-apparatet hvis det er sølt vann inn i det. Få det undersøkt umiddelbart av en kvalifisert servicetekniker.

Klargjøring/komme i gang

1 Plassere TV-apparatet

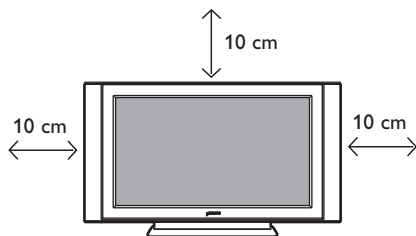

Plasser TV-apparatet på et solid, jevnt underlag. La det være et område på 10 cm rundt apparatet.

2 Tilkoplinger

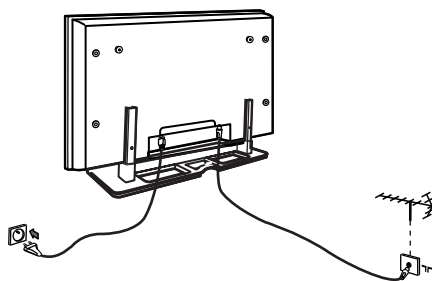

- Sett antennekontakten inn i kontakten i 75 Ω på fjernsynet.
- Sett strømkontakten inn i vegguttaket (220–240 V 50/60 Hz).

MERK

For mer informasjon om andre tilkoplinger, se **TILKOPLINGSVEILEDNINGEN**.

3 Bruke fjernkontrollen

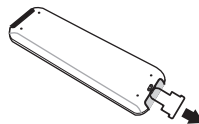

Fjern plastisolasjonsarket fra batteriet for å gjøre fjernkontrollen klar for bruk.

4 Slå på fjernsynet

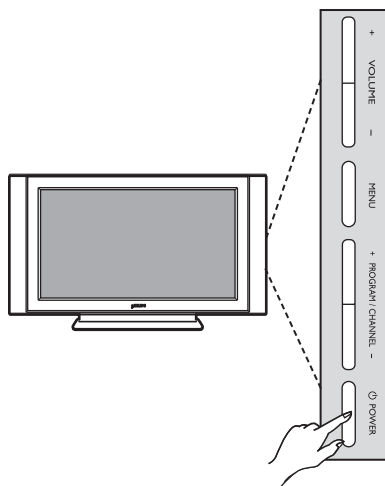

- Slå på TV-apparatet ved å trykke på på/av-knappen. En grønn indikator begynner å lyse og skjermen lyser opp.
- Hvis TV-apparatet forblir i standby-modus (rød indikator), trykker du på **PROGRAM +/-** på tastaturet eller **P +/-** på fjernkontrollen.

Knapper og kontakter på TV-apparatet

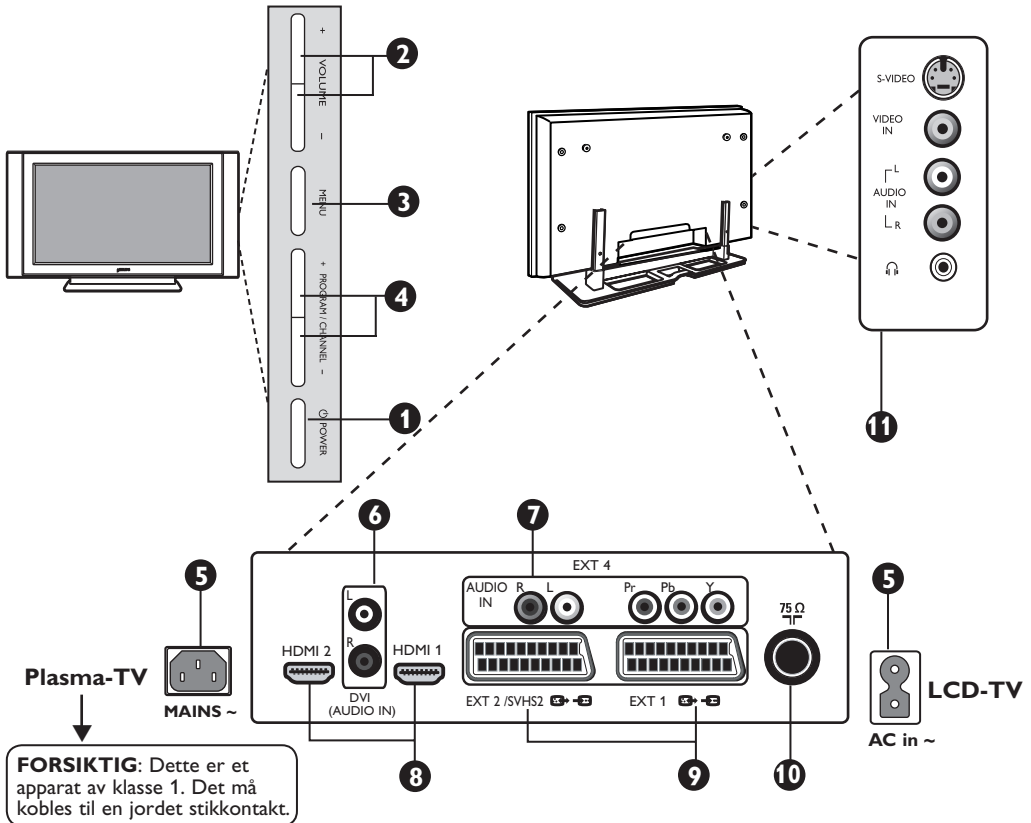

FORSIKTIG: Dette er et apparat av klasse 1. Det må kobles til en jordet stikkontakt.

- 1 POWER** : for å slå TV-apparatet på eller av.
Merk: Strømmen forblir på selv om denne knappen er slått av.
- 2 VOLUM** $-/+$: for å justere lydstyrken.
- 3 MENU**: for å åpne eller lukke menyer. PROGRAM $-/+$ kan brukes til å velge et menyelement, og VOLUM $-/+$ til å gå inn i det valgte menyelementet og gjøre endringer.
- 4 PROGRAM** $-/+$: for å velge programmer.
- 5 Strømkontakt:** sett støpset inn i en stikkontakt.
- 6 DVI Audio-inngang:** for å kople til HD-utstyr (høydefinisjon) eller en datamaskin med DVI-utgang.
- 7 Component Video-/audio-innganger:** for å kople til utstyr som DVD, dekode osv. som har samme kontakter. Kople lydinnngangene på TV-apparatet til utgangene på enheten sammen med Component Video-inngangene.
- 8 HDMI 1-/HDMI 2-kontakter:** for å kople til en dekode, DVD-spiller-/opptaker, HD-mottaker-/utstyr eller PC.
- 9 EXT 1- og EXT/SVHS2-kontakter:** for å kople til utstyr som en DVD-spiller-/opptaker, videospiller eller dekode med scartkontakt.
- 10 Antennekontakt for TV-apparatet:** sett inn antennekontakten i kontakten 75Ω .
- 11 Sidekontakter:** for å kople til utstyr som et kamera eller videokamera. Her kan du også kople til hodetelefoner.

MERK
For mer informasjon om andre tilkoplinger, se **TILKOPLINGSVEILEDNINGEN**.

Knapper på fjernkontrollen

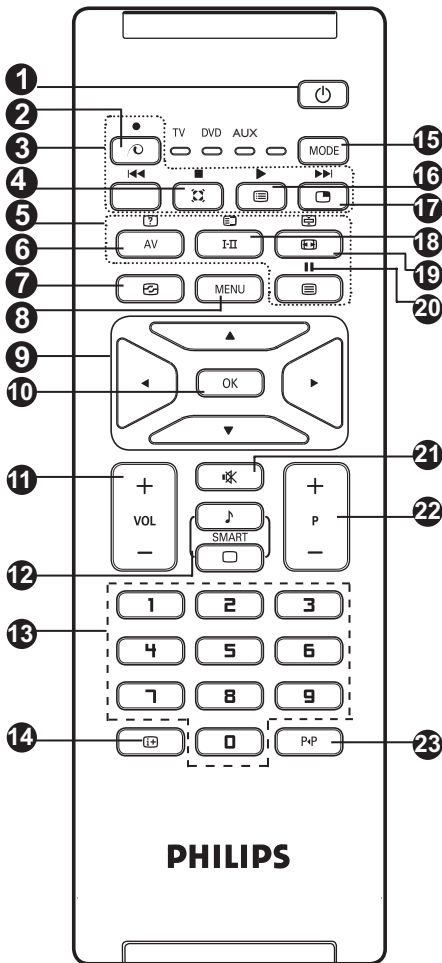

1 Standby

For å sette TV-apparatet i standbymodus.

For å slå på TVen igjen, trykk på , eller eller - P + (- Program +).

2 Ubrukte knapper i TV-modus

3 DVD/AUX (se side 6).

4 Surroundlyd

For å aktivere/deaktivere surroundlyd.

I stereo vil dette gi inntrykk av at høyttalerne står lengre fra hverandre. For modeller utstyrt med Virtual Dolby Surround, kan du oppleve Dolby Surround Pro Logic-lydeffekter.

5 Tekst-TV-knapper (se side 14).

6 AV

For å vise kildeliste for å velge TV eller eksternt utstyr som er koplet til EXT1, EXT2/SVHS2, EXT3/SVHS3, EXT 4, HDMI-1 eller HDMI-2.

7 Aktiv kontroll (se side 13).

8 MENY

For å hente frem eller gå ut av TV menyer.

9 Markører

Disse 4 knappene brukes til å velge og endre menyelementer.

10 OK

Bekrefter valg.

11 Volum (- VOL +)

For å justere lydstyrken.

12 Smartbilde/lyd

Brukes for å få tilgang til en serie med forhåndsdefinerte bilde- og lydinnstillinger (se side 12).

13 0/9 Tallknapper /

For direkte tilgang til programmer. For et tosfifret kanalnummer må det andre tallet tastes inn før streken forsvinner.

14 Skjerminformasjon

For å vise/fjerne programnummer, lydmodus, resterende tid i sleptimer og * signalstyrkeindikator.

15 Modus

Velg mellom TV, DVD og AUX (se Knapper på fjernkontrollen (andre funksjoner) på side 6).

16 Programliste

For å vise/gå ut av listen med programmer. Bruk for å velget et program og for å vise det.

17 PiP (bilde-i-bilde)

For å vise et PiP-vindu på TV-skjermen (se side 10 om hvordan du bruker PiP-funksjonen).

18 Surround-modus

Brukes for å tvinge programmer i **stereo** og **Nicam Stereo** til **mono** eller, for tospråklige programmer, for å velge mellom **Dual I** eller **Dual II**. *Mono-indikatoren er rød når den er i tvunget posisjon.*

19 Skjermformat (se side 12)

20 DVD/AUX (se side 6)

21 Dempe

Trykk her for å dempe eller slå på lyden igjen.

22 Velg TV-programmer (P -/+).

For å velge neste eller forrige program.

Nummeret og lydmodus vises i noen sekunder. *For noen TV-programmer vises tittelen på programmet nederst av skjermen.*

23 Forrige/nåværende program

For å veksle mellom det sist sette programmet sett og det nåværende programmet.

* Signalstyrkeindikatoren viser signalstyrken som programmet du ser på, overføres med.

Knapper på fjernkontrollen (andre funksjoner)











Fjernkontrollen lar deg også styre hovedfunksjonene på noen Phillips DVD-modeller.

MERK: Funksjonene er ikke tilgjengelige på Phillips DVD-R-enheten.

Trykk på **MODE** for å velge ønsket modus: **DVD** eller **AUX**.

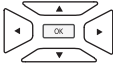
Fjernkontrollens indikator begynner å lyse og viser valgt modus. Den slås av automatisk etter 20 sekunder hvis ingenting gjøres. Modusen går automatisk tilbake til TV-modus.

Avhengig av utstyret er følgende knapper i bruk:

	standby		pause
	tilbakespuling		vise og avslutte menyen
	stopp		programvalg
	spill av		navigering og justeringer, bekrefter valg
	fremspoling		tallknapper
	spill inn		

Plug & Play

Hurtiginstallasjon

Når du slår på TV-apparatet for første gang, vises en meny på skjermen. Her blir du bedt om å velge land og menyspråk:

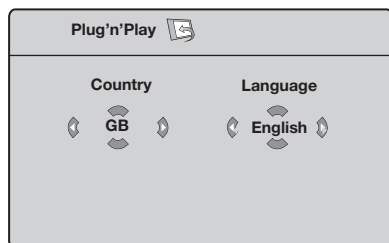

Søket starter automatisk. Alle tilgjengelige TV-kanaler lagres. Det hele tar noen minutter. Søkeforløpet og antall kanaler som ble funnet, vises. Til slutt forsvinner menyen fra skjermen.

Viktig: For å avslutte eller avbryte søket før det er fullført, trykker du på **MENU**. Hvis du avbryter søket i løpet av den automatiske lagringsprosessen, vil ikke alle kanalene bli lagret. For at alle kanalene skal bli lagret må du utføre en fullstendig automatisk søk igjen.

MERK

Hvis menyen over ikke vises, fortsetter du med å installere kanalene ved å bruke metoden for automatisk lagring (se side 7). Hvis menyen over vises, fortsetter du med trinnene nedenfor.

- 1 Bruk **▲ ▼** på fjernkontrollen for å velge land og bekreft med **OK**. Hvis ditt land ikke vises på listen, velger du "...". Se "Referansetabell over tilgjengelige land" på side 19.
- 2 Bruk **▶** til å gå til språkmodus og velg språk med **▲ ▼**.
- 3 Bekreft valg av språk med **OK**.
- 4 Bruk **▶** til å starte søket.

MERK

ATS-funksjon (Automatic Tuning System)

Hvis senderen eller kabelnettverket sender det automatiske sorteringssignalet, blir programmene nummerert riktig. I dette tilfellet er installasjonen fullført. Hvis dette ikke er tilfellet, må du bruke sorteringsmenyen for å nummerere programmene riktig.

ACI-funksjon (Automatic Channel Installation)

Hvis et kabelsystem eller en TV-kanal som sender ACI, oppdages, vises en programliste. Uten ACI nummereres kanalene i henhold til språket og landet du har valgt. Du kan bruke sorteringsmenyen for å nummerere dem om igjen. Noen sendere eller kabelnettverk kringkaster sine egne sorteringsparametere (region, språk etc). I dette tilfellet angir du valget med **▲ ▼** og bekrefter med **▶**.

Programsortering

- 1 Trykk på **MENU**. **TV-meny** vises på skjermen.

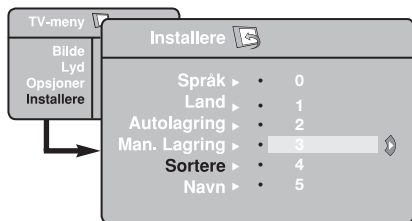

- 2 Bruk **▼**, velg **Installere**-menyen og **►/OK** for å gå inn i **Installere**-menyen.

- 3 Bruk **▼** for å velge **Sortere** og **►/OK** for å åpne sorteringsmodus.
- 4 Velg programnummeret du vil flytte, ved å bruke **▲▼** og **►/OK** for å åpne sorteringsmodus. (pilmarkøren peker nå til venstre).
- 5 Bruk **▲▼** for å velge det nye programnummeret og bekreft med **◀/OK** (pilmarkøren peker til høyre og sorteringen er fullført).
- 6 Gjenta trinn **4** og **5** for hvert programnummer som du ønsker å nummerere om igjen.
- 7 For å gå tilbake til forrige meny, trykker du på **MENU**.
- 8 For å gå ut av menyen trykker du på **i+**.

Automatisk lagring

- 1 Trykk på **MENU**.
- 2 Bruk **▼**, velg **Installere** og **►/OK** for å åpne **Installere**-menyen (**Språk** er uthevet).

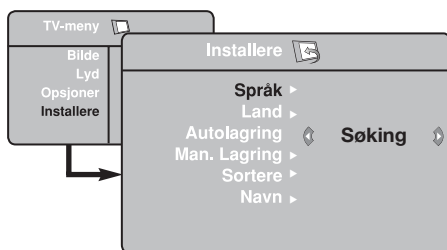

- 3 Før du fortsetter å lagre kanalen automatisk, velg ønsket meny ***Språk** med **◀►**.

- 4 Velg **Land** med **▼** og bruk **◀►** for å velge ønsket land.
- 5 Bruk **▼**, velg **Autolagring** og trykk på **►/OK** for å start automatisk søk etter kanaler. Alle de tilgjengelige TV-programmene vil bli lagret. Dette tar noen få minutter. Displayet viser søkeforløpet og antall programmer som er funnet.
- 6 Etter at søket er fullført, trykker du på **i+** for å gå ut av menyen.

Viktig: For å avslutte eller avbryte søket før det er fullført, trykker du på **i+**. Hvis du avbryter søket i løpet av den automatiske lagringsprosessen, vil ikke alle kanalene bli lagret. For at alle kanalene skal lagret må du foreta et fullstendig automatisk søk igjen.

* Valg av språk

Hvis du av en eller annen grunn har valgt feil språk, og du ikke forstår språket for å bruke TV-apparatet, går du frem på følgende måte for å få frem ønsket språk:

- trykk på **i+** for å gå ut av den eksisterende menyen.
- trykk på **MENU** for å gå inn i TV-menyen.

- trykk på **▼** gjentatte ganger til det **FJERDE** elementet i TV-menyen er fremhevet.
- trykk på **►/OK** for å gå til **Installere**-menyen.
- trykk på **◀►** for å velge ønsket språk (menyen vil nå vises på det valgte språket). Du kan fortsette med å installere TV-kanalene automatisk.

Manuell lagring

Denne menyen brukes for å lagre ett og ett program.

- 1 Trykk på **MENU**.
- 2 Bruk ▼ for å velge **Installere** og ►/**OK** for å åpne **Installere**-menyen.
- 3 Bruk ▼ for å velge **Man. lagring** og ►/**OK** for å åpne Man. lagring-menyen.
- 4 Bruk ▲ ▼ for å åpne Man. lagring-menyen.

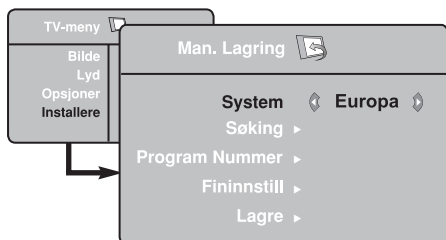

- 5 **System:** Bruk ◀ ▶ for å velge **Europa** (automatisk oppdaging *), **Fransk** (LL'-standard), **Engelsk** (I-standard), **Vest-Europa** (BG-standard) eller **Øst-Europa** (DK-standard).
* Unntatt for Frankrike (LL'-standard) må du velge **Fransk**.

- 6 **Søking:**
Søking: Trykk på ►/**OK** Søket starter. Søket stopper når en kanal er funnet, og navnet på kanalen vises (hvis tilgjengelig). Gå til neste trinn. Hvis du kjenner frekvensen til ønsket kanal, angir du nummeret direkte med tastene **0** til **9**.
Hvis ingen kanal blir funnet, kan du se rådene på side 17 og 18.

- 7 **Programnummer:**
Angi ønsket nummer med tastene **0** til **9** eller ◀ ▶.
- 8 **Fininnstilling:**
Hvis mottaket er dårlig, justerer du med ◀ ▶.

- 9 **Lagre:**
For å sikre at endringen er lagret trykker du på ►/**OK**. Programmet er nå lagret.

- 10 Gjenta trinn 6 til 9 for hvert program som skal lagres.

- 11 For å gå tilbake til den forrige menyen trykker du på **MENU**.

- 12 Trykk på **+** for å avslutte menyen.

Navngi en kanal

Om nødvendig, kan du navngi TV-kanalen.

- 1 Trykk på **MENU**.
- 2 Bruk ▼, velg **Installere** og trykk på ►/**OK** for å åpne **Installere**-menyen.

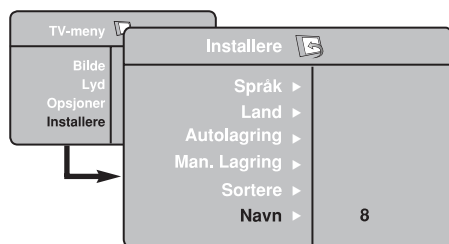

- 3 Bruk ▼ for å velge **Navn** og trykk på ►/**OK** for å Åpne Navn-menyen.

- 4 Bruk ▲ ▼ for å velge programmet du vil navngi, og trykk på ►/**OK** for å åpne modusen der du angir navn.

- 5 Bruk ▲ ▼ for å velge tegn (maksimalt 5 tegn), og bruk ◀ ▶ for å bevege deg rundt i navndisplyet.

- 6 Trykk på ◀ ▶/**OK** til navnet vises øverst til høyre på TV-skjermen. Navnet er nå lagret.

Bilde- og lydinnstillinger

- 1 Trykk på **MENU**.
- 2 Bruk **▲ ▼** for å velge **Bilde** eller **Lyd**.
- 3 Bruk **◀ ▶**/**OK** knappene for å åpne **Bilde-** eller **Lyd-**menyen.

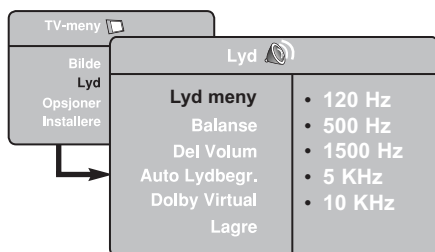
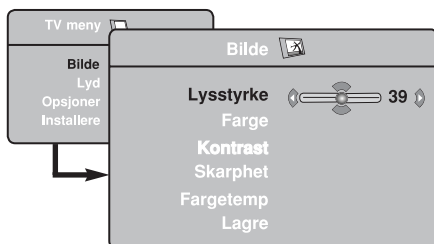

- 4 Bruk **▲ ▼** for å velge en bilde- eller lydinnstilling, og **◀ ▶** knappene for å endre.
- 5 For å gå tilbake til den forrige menyen trykker du på **MENU**.
- 6 For å gå ut av menyen trykker du på **EXIT**.

Beskrivelse av bildeinnstillingene

Lysstyrke: dette endrer lysstyrken.

Farge: dette endrer fargens intensitet.

Kontrast: dette endrer forskjellen mellom lyse og mørke toner.

Skarphet: dette øker eller reduserer skarphetsnivået for å forbedre detaljer i bildet.

Fargetemp: dette endrer fargegjengivelsen. Alternativene er Kald (blåere), Normal (balansert) eller Varm (rødere).

Lagre: for å lagre bildejusteringer og -innstillinger.

Beskrivelse av lydinnstillingene

Lyd meny: for å justere lyden (fra bass: 100 Hz til diskant: 8000 kHz).

Balanse: regulerer fordelingen av lyden mellom venstre og høyre høyttaler.

Del Volum: her kan du justere volumforskjellen mellom de forskjellige kanalene og de eksterne kildene (EXT-kontaktene). **Merk:** Program 0 til 40 har individuelle voluminnstillinger og program 41 og over har felles innstillinger.

Auto Lydbegr.: brukes til å unngå plutselige volumøkninger, spesielt når du skifter kanal eller under reklameinnslag.

Dolby Virtual: for å aktivere/deaktivere surround-lydeffekten.

Du kan også få tilgang til disse innstillingene ved å trykke på **EXIT**.

Lagre: lar deg lagre lydinnstillingene.

Bruke funksjoner for Kontrast+ og støyreduksjon (NR)

- 1 Trykk på **MENU**.
- 2 Bruk **▼**, velg **Opsjoner** og trykk på **▶/OK** for å åpne inn **Opsjoner**-menyen.
- 3 Bruk **▲ ▼** for å velge **Kontrast+** eller **NR (støyreduksjon)**, og **◀ ▶** for å velge **På** eller **Av**.
- 4 For å gå tilbake til den forrige menyen trykker du på **MENU**.
- 5 For å gå ut av menyen trykker du på **⏏**.

Definisjon av funksjonsinnstillinger

Kontrast+:

- optimerer den totale kontrasten i bildet for forbedret bilde.
- velg **På** for å aktivere dette.

NR (støyreduksjon):

- forbedrer “støyete” bilde (små prikker på bilde) på grunn av svak signaloverføring.
- velg **På** for å aktivere dette.

Vekking

Med denne menyen kan du bruke TV-apparatet som en vekkerklokke.

- 1 Trykk på **MENU**.
- 2 Med markøren velger du menyen **Opsjoner** og deretter **Timer**:



- 3 **Timer:** For å velge hvor lang tid det skal gå før apparatet går over i standby-modus.
- 4 **Tid:** Angi gjeldende klokkeslett.
Merk: Tidsvisningen blir oppdatert automatisk via tekst-TV-informasjonen på program 1 hver gang TV-apparatet slås på. Hvis apparatet ikke har tekst-TV, oppdateres ikke klokkeslettet.

- 5 **Starttid:** Angi startklokkeslettet.
- 6 **Stoptid:** Angi klokkeslettet for når TV-en skal gå over i standby-modus.
- 7 **Programnummer:** Angi nummeret til kanalen du vil bli vekket av.
- 8 **Aktiver:** Du kan velge mellom følgende innstillinger:
 - En gang: for å bli vekket en gang,
 - Daglig: for vekking daglig,
 - Stans: for å avbryte.
- 9 Trykk på **⏏** for å sette TV-apparatet i standby-modus. Apparatet slår seg på automatisk ved det programmerte klokkeslettet. Hvis du lar TV-apparatet stå på, vil det bare skifte kanal på klokkeslettet du anga (og gå over i standby-modus på klokkeslettet du anga som stopptid).

Bruke PiP-funksjoner (bilde-i-bilde)

Med **PiP**-funksjonen kan du hente frem et PiP-bilde fra en **PC** eller **HD**-utstyr mens du ser på et TV-program.

VIKTIG

Slik henter du frem et **PiP**-bilde fra en **PC**:

HDMI-1- eller **HDMI-2**-inngangen **MÅ** være koplet til **DVI**-utgangen på **PC**en. Bruk en **HDMI/DVI**-kabel.

Slik henter du frem et **PiP**-bilde fra en **HD**-enhet:

HDMI-1- eller **HDMI-2**-inngangen **MÅ** være koplet til **HDMI**-utgangen på **HD**-enheten.

MERK

- Mens du ser på TV-programmer, kan du kun hente frem en PiP-skjerm fra én kilde.
- Gå til PiP-menyen og velg **HDMI**. Se nedenfor hvordan du får tilgang til PiP-menyen.
- Velg **HDMI-1** eller **HDMI-2** avhengig av tilkoplingen.

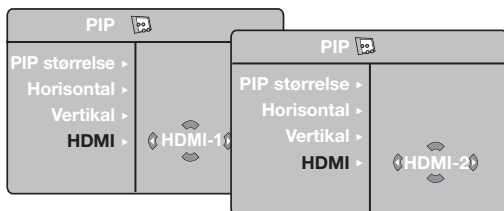

Åpne PiP-skjermen via PiP-menyen

Merk: Dette er kun mulig når PiP-signalet er oppdaget.

- 1 Trykk på **MENU** for å åpne hovedmenyen.
- 2 Med **▲ ▼** velger du **Opsjoner**. Bruk **▶/OK** for å åpne menyen **Opsjoner**.

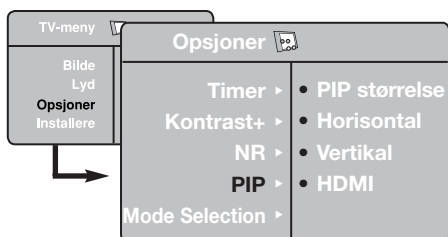

- 3 Bruk **▲ ▼** for å velge **PIP**.
- 4 Bruk **▶/OK** for å åpne **PIP**-menyen.

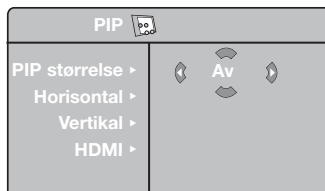

- 5 Bruk **▲ ▼** for å velge elementer på **PIP**-menyen.
- 6 Bruk **◀ ▶ ▲ ▼** for å få tilgang til elementene på **PIP**-menyen, foreta følgende justeringer eller velg alternativer.
- 7 For å gå ut av PiP-skjermen velger du **PIP størrelse** og deretter **Av**.

Definisjon av elementer på PiP-menyen

- PIP størrelse** : Velg PiP-størrelse (**av, liten, medium, stor** og **side-ved-side**).
- Horisontal** : Beveg PiP-skjermen horisontalt fra venstre til høyre og omvendt.
- Vertikal** : Beveg PiP-skjermen vertikalt fra øverst til nederst og omvendt.
- HDMI** : Hvis både **HDMI-1** og **HDMI-2** er koplet til, kan du kun velge én kilde, **HDMI-1** eller **HDMI-2**.

Åpne PiP-skjermen via PiP-knappen

Merk: Dette er kun mulig når PiP-signalet er oppdaget.

- 1 Trykk på **PIP** på fjernkontrollen for å åpne PiP-skjermen. En liten PiP-skjerm vil vises på TV-skjermen.
- 2 Trykk på **PIP** en gang til for å endre den lille PiP-skjermen til en mellomstor PiP-skjerm.
- 3 Trykk på **PIP** en gang til for å endre den mellomstore PiP-skjermen til en stor PiP-skjerm.
- 4 Trykk på **PIP** en gang til for å endre den store PiP-skjermen til en skjerm av typen side-ved-side (en TV-skjerm på en side og en PiP-skjerm på den andre siden).
- 5 Trykk på **PIP** en gang til for å lukke PiP-skjermen.

MERK

For mer informasjon om tilkopling av **PC**- og **HD**-utstyr, se **TILKOPLINGSVEILEDNINGEN**.

Skjermformater

Bildene du mottar, kan være overført i formatet 16:9 (widescreen) eller 4:3 (vanlig skjerm). Bilder i formatet 4:3 har noen ganger en svart kant på venstre og høyre side av skjermen (letterbox-format). Denne funksjonen lar deg optimere bildevisningen på skjermen.

Trykk på  (eller ◀ ▶) for å velge forskjellige modus: TV-apparatet er utstyrt med automatisk omskiftning som tyder det spesielle signalet som enkelte programmer sender ut, og velger dermed det riktige skjermformatet.

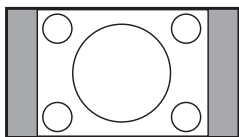

4:3

Bildet gjengis i 4:3-format, en svart kant vises på hver side av bildet.

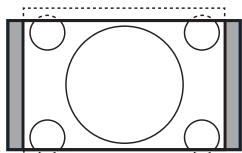

Zoom 14:9

Bildet blir forstørret til formatet 14:9, en liten, svart kant vises på hver side av bildet.

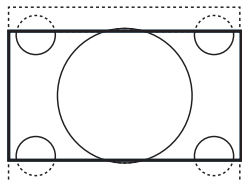

Zoom 16:9

Bildet blir forstørret til formatet 16:9. Denne modusen anbefales for bilder med svarte kanter øverst og nederst.

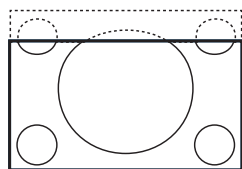

Zoom undertekst

Denne modusen gjør det mulig å se 4:3-bilder over hele skjermen samtidig som teksten blir synlig.

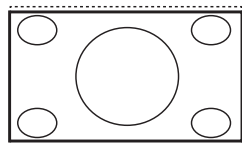

Superbred

Denne modusen gjør det mulig å se 4:3-bilder over hele skjermen ved å sidene av bildet forstørres.

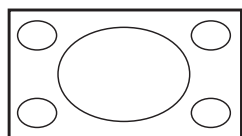

Widescreen

Denne modusen gjør det mulig å vise de riktige proporsjonene av bilder som overføres i 16:9-format.

***NB!** Hvis du ser på et 4:3-bilde, forstørres det horisontalt.*

Bruke smartbilde- og lydfunksjoner

Smartbilde-funksjonen inneholder 5 bildeinnstillinger: **Rik**, **Naturlig**, **Soft**, **Multimedia** og **Manuell**.

Trykk på  gjentatte ganger for å bla gjennom innstillingene for å velge ønsket modus.

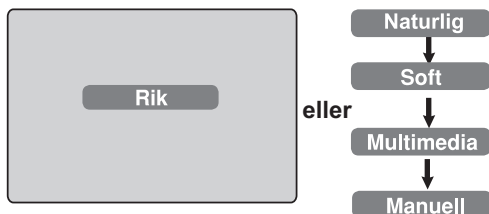

Smartlyd-funksjonen inneholder 4 lydinnstillinger: **Teater**, **Musikk**, **Tale**, og **Manuell**.

Trykk på  flere ganger for å bla gjennom innstillingene for å velge ønsket modus.



Beskrivelse av bildeinnstillinger

- Rik** : Skarpe og klare bildeinnstillinger som egner seg for lyse omgivelser og til demonstrasjoner for å vise TV-kvaliteten på gode kilder.
- Naturlig** : Referansemodus for stueforhold og gjennomsnittlige signaler.
- Soft** : Beregnet på signaler av dårlig kvalitet. Passende for visning i en stue.
- Multimedia** : Spesielt godt egnet for grafiske applikasjoner.
- Manuell** : Ønskede bildeinnstillinger er innstilt manuelt.

Beskrivelse av lydinnstillinger

- Teater** : Fremhever actionfølelse (økt bass og diskant)
- Musikk** : Fremhever lav tone (økt bass).
- Tale** : Fremhever høy tone (økt diskant)
- Manuell** : Ønskede lydinnstillinger er innstilt manuelt.

MERK: Innstillingen Manuell er innstillingen som du setter opp ved å bruke bilde-/lydmenyen i hovedmenyen. Dette er den eneste innstillingen i Smartbilde/Lydinnstillinger som kan endres. Alle andre innstillinger er forhåndsinnstilt ved fabrikk.

Bruke funksjonen Aktive kontroller

Funksjonen **Aktive Kontroller** justerer bildeinnstillingene automatisk og kontinuerlig for optimal bildeklarhet under alle signalforhold.

- 1 Trykk på  gjentatte ganger for å skifte mellom **Aktive Kontroller AV** og **Aktive Kontroller på**.

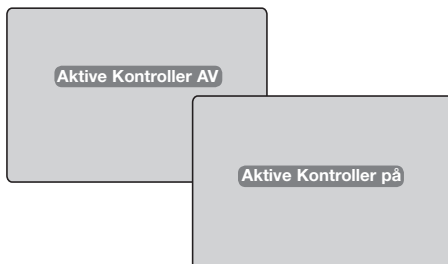

- 2 Velg **Aktive Kontroller på** for å aktivere funksjonen Aktive Kontroller.
- 3 Velg **Aktive Kontroller Av** for å deaktivere funksjonen Aktive Kontroller.

Tekst-TV

Tekst-TV er et informasjonssystem som kringkastes av ulike kanaler, og som kan leses som en avis. På tekst-TV får du også tilgang til teksting av TV-programmet.

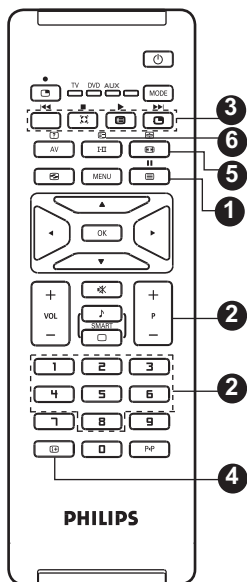

1 Hente frem tekst-TV



2 Velge side



3 Direkte tilgang til artiklene



4 Innhold



5 Vise underside



6 Tekst-TV med dobbeltsidevisning



7 Skjult informasjon



8 Forstørre en side



9 Favorittsider





Dette brukes for å slå på eller av tekst-TV.

Oppsummeringen inneholder en liste over artikler som kan åpnes. Hver artikkel har et 2-sifret sidenummer. Hvis den valgte kanalen ikke kringkaster tekst-TV, vises tallet 100, og skjermen forblir tom. Gå ut av tekst-TV og velg en annen kanal.

Tast inn sidenummeret ved hjelp av tallknappene eller P-/+. Eksempel: side 120, tast inn 120. Nummeret vises øverst til venstre på skjermen. Når siden er funnet, slutter telleren å søke. Gjenta dette hvis du vil vise en annen side. Hvis telleren fortsetter å søke, betyr dette at siden ikke er overført. Velg et annet nummer.

Fargede områder vises nederst på skjermen. De 4 fargeknappene brukes til å åpne artikler eller tilsvarende sider. De fargede områdene blinker hvis artikkelen eller siden ikke er tilgjengelig ennå.

Dette lar deg gå tilbake til innholdssiden (vanligvis side 100).

Enkelte sider inneholder underliggende sider som automatisk blir vist etter hverandre. Trykk på  knappen for å holde undersiden, og trykk på knappen en gang til for å gjenopprette. Bruk   for å velge forrige eller neste underside.

Ingen funksjon. Ikke i bruk.

For å vise eller skjule den skjulte informasjonen (spilløsnings).

Dette lar deg vise den øvre og nedre delen av siden. Trykk på knappen igjen, og siden vil gå tilbake til normal størrelse.

I stedet for de standard fargede områdene som vises nederst på skjermen, kan du lagre 4 favorittsider på de første 40 kanalene som deretter kan åpnes ved hjelp av de fargede knappene (rød, grønn, gul, blå). Når disse er innstilt, vil disse favorittsidene bli standardinnstillingene hver gang tekst-TV velges.

1 Trykk på  for å skifte til favorittsidedmodus.

2 Bruk    for å åpne tekst-TV-siden du vil lagre som favorittside.

3 Trykk på og hold inne ønsket fargeknapp i omtrent 5 sekunder. Siden er nå lagret.

4 Gjenta trinn 3 til 4 med de andre fargeknappene.

5 For å gå ut av favorittsidedmodus trykker du på .

6 For å gå ut av tekst-TV-modus trykker du på  to ganger.

MERK: For å slette favorittsider trykker du på og holder  inne i omtrent 5 sekunder.

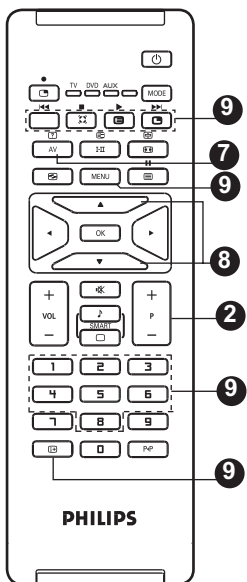

Bruke TV-apparatet som en PC-skjerm

TV-apparatet kan brukes som en PC-skjerm.

VIKTIG

For at TV-apparatet skal fungere som en PC-skjerm må du utføre følgende trinn:

- 1 HDMI-1- eller HDMI-2-inngangen MÅ være koplet til DVI-utgangen på PC-en. Bruk en DVI/HDMI-adapter for å kople til.
- 2 Trykk på **AV** for å vise listen **Kilde**, og bruk **▲ ▼** for å velge **HDMI-1** eller **HDMI-2**.
- 3 Bruk **▶/OK** for å endre til valgt kilde.

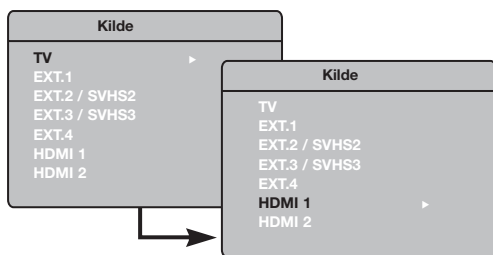

Bruke PC-menyer

- 1 Trykk på **MENU** for å vise PC-menyen.
- 2 Bruk **▲ ▼** for å få tilgang til innstillingene, og **◀ ▶** for å velge eller justere innstillingene (innstillingene lagres automatisk).

Beskrivelse av bildeinnstillinger

Styrke/Kontrast:

– Justerer styrken og kontrasten.

Fargetemp:

– Justerer fargevisningen, **Kald** (blåere), **Normal** (balanse) og **Varm** (rødere).

Audiovalg:

– Velger lyden fra TV (PC/HD).

MERK

For mer informasjon om tilkopling av PC-utstyr, se TILKOPLINGSVEILEDNINGEN.

Beskrivelse av funksjoner

Format:

– Velger mellom fullskjerm eller opprinnelig format på PC-skjermen.

PIP (bilde-i-bilde):

– Viser en PIP-skjerm for å vise TV-programmer samtidig.

Bruke PIP-funksjonen

Med PIP-funksjonen (bilde-i-bilde) kan du hente frem en PIP-skjerm av et TV-program mens du er i PC-modus.

VIKTIG

Slik henter du frem en PIP-skjerm av TV-programmet:

HDMI-1- eller HDMI-2-inngangen MÅ være koplet til DVI-utgangen på PC-utstyret. Bruk en HDMI-til-DVI adapterkabel.

Elementer på PIP-menyen: **PIP størrelse**, **Horisontal** og **Vertikal** fungerer akkurat på samme måte som når man henter frem en PIP-skjerm i TV-modus. Unntatt for **HDMI** er det ikke noe valg for en annen kilde.

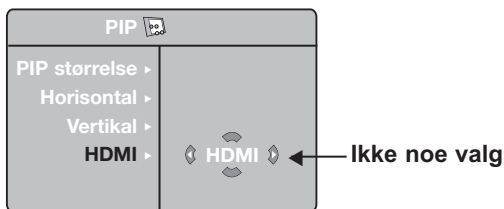

Elementene på PIP-menyen og hvordan de fungerer er beskrevet i avsnittet "Bruke PIP-funksjonen (bilde-i-bilde)" på side 11.

PC-oppløsninger som støttes

640 x 480, 60 Hz	1024 x 768, 60 Hz
640 x 480, 67 Hz	1024 x 768, 70 Hz
640 x 480, 72 Hz	1024 x 768, 75 Hz
640 x 480, 75 Hz	
800 x 600, 56 Hz	
800 x 600, 60 Hz	
800 x 600, 72 Hz	
800 x 600, 75 Hz	

Bruke TV-apparatet i HD-modus (høydefinisjonsmodus)

HD-modus

I HD-modus får du klarere og skarpere bilder hvis du bruker en HD-mottaker/-utstyr som kan overføre høydefinisjonsprogrammer.

VIKTIG

Slik får du TV-apparatet til å fungere i HD-modus:

- 1 **HDMI-1-** eller **HDMI-2-**inngangen MÅ være koplet til HDMI/DVI-utgangen på HD-mottakeren/-utstyret. Bruk en HDMI-til-DVI-adapter hvis DVI er koplet til. **Se tilkoplingsveiledningen for mer informasjon.**
- 2 Trykk på **AV** for å vise **menyen Kilde**, og bruk **▲ ▼** for å velge **HDMI-1** eller **HDMI-2**.
- 3 Bruk **▶/OK** for å endre valgt kilde.

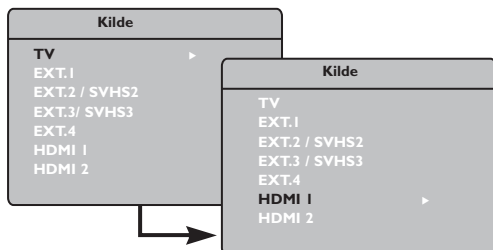

Bruke HD-menyene

- 1 Trykk på **MENU** for å åpne HD-menyen.
- 2 Trykk på **▲ ▼** for å få tilgang til innstillingene, og **◀ ▶/OK** for å velge eller justere innstilling.

HD-installasjonsmeny

MERK: Du kan ikke aksessere **installasjon** i HD-menyen. Det er **INGEN** installasjonsfunksjon i HD-modus.

Høydefinisjons bilde- og lydinnstillinger

Funksjonene for høydefinisjons bilde- og lydinnstillinger er de samme som innstillingene for TV-bilde og -lyd, og fungerer på akkurat samme måte som disse (se side 9).

HD-funksjoner

Timer: Sleptimer- og Timer-funksjonene er de samme som TV-apparatets Sleptimer- og Timer-funksjoner, og fungerer på akkurat samme måte som disse (se side 10).

PIP: Viser en PIP-skjerm for å se på flere TV-programmer samtidig. Valgene på PIP-menyen: **PIP-størrelse**, **Horisontal** og **Vertikal** fungerer på akkurat samme måte som når du henter frem en PIP-skjerm i TV-modus. Se under "Bruke PIP-funksjonen (Picture-in-Picture)" på side 11 for å få en beskrivelse av valgene på PIP-menyen og hvordan den fungerer.

* **Hor. forflytn:** Justerer den horisontale plasseringen av bildet.

* **Innstillingsvalg:** Når du kobler til en PC eller HD-utstyr som støtter oppløsningene **480p**, **576p** eller **720p**, utheves alternativet for **Innstillingsvalg** i menyen **Opsjoner**. Det gjør at du kan velge mellom PC- og HD-modus. Hvis utstyret ikke støtter oppløsningene 480p, 576p eller 720p, får du ikke tilgang til denne funksjonen.

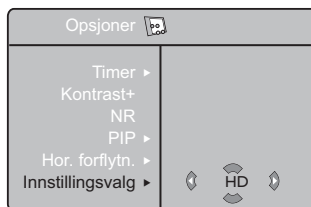

HD-format som støttes











480p	576p	720p	1080i
------	------	------	-------

MERK: For mer informasjon om tilkopling av HD-utstyr, se **TILKOPLINGSVEILEDNINGEN**.

TV-apparatet fra Philips er HDMI-kompatibelt. Hvis du ikke får et godt bilde, endrer du videoformatet på enheten (DVD-spiller, kabeldekker osv.) til standardformat. For en DVD-spiller velger du for eksempel 576p, 720p eller 1080i. For en PC velger du 640 x 480, 800 x 600 or 1024 x 768. Hvis problemet fortsetter, slår du opp i brukerhåndboken for PCen for å få informasjon om mulige programvareoppgraderinger for grafikkortet. **Dette er ikke en feil ved TV-apparatet.**

Problemløsningstips

Her er en liste over mulige problemer med TV-apparatet. Sjekk disse enkle tingene før du ringer service.

Problem	Mulige årsaker	Hva du bør gjøre
Manglende bilde på skjermen	<ul style="list-style-type: none"> • Feil ved strømtilførselen • TVens strøm er ikke slått på 	<ul style="list-style-type: none"> • Sjekk om strømledningen er koblet skikkelig til strømkontakten. Hvis det fortsatt ikke er strøm, trekker du ut støpselet. Vent 60 sekunder og sett støpselet inn igjen. Slå på TVen. • Trykk på  på fjernkontrollen.
Dårlig signal ("snø" og støy i bildet)	<ul style="list-style-type: none"> • Feil ved antennekontakt • Feil ved overføring • Feil TV-system 	<ul style="list-style-type: none"> • Sjekk antennekontakten på baksiden av TVen. • Prøv å justere bildet manuelt (se side 8). • Har du valgt riktig TV-system (se side 8)?
Manglende bilde	<ul style="list-style-type: none"> • Feil ved antennekontakt og kabel • Feil kilde er valgt 	<ul style="list-style-type: none"> • Sjekk om euroconnector- kablene eller antennekontakten er riktig koplet til. • Sjekk om riktig kilde er valgt. Trykk på  for få vise kildelisten, og velg riktig kilde.
Ingen lyd på enkelte kanaler	<ul style="list-style-type: none"> • Feil TV-system 	<ul style="list-style-type: none"> • Har du valgt riktig TV system (se side 8)?
Ingen lyd	<ul style="list-style-type: none"> • Lyden er slått av • Lyden er dempet • Hodetelefonene er koplet til 	<ul style="list-style-type: none"> • Prøv å skru opp lyden. • Sjekk at lyden ikke er dempet. • Pek med fjernkontrollen direkte mot sensoren foran på TVen. • Kople fra hodetelefonene.
Lydforstyrrelser	<ul style="list-style-type: none"> • Interferens fra elektriske apparater 	<ul style="list-style-type: none"> • Prøv å slå av alle elektriske apparater, for eksempel hårføner eller støvsuger, som er i bruk.
Forstår ikke språket på skjermen for å bruke TV-apparatet	<ul style="list-style-type: none"> • Feil språk valgt 	<ul style="list-style-type: none"> • Trykk på  for å gå ut av menyen. Trykk på  for å åpne hovedmenyen. Bruk  for å velge det fjerde punktet på menyen. Bruk / for å gå til neste meny og   for å velge riktig språk.
TVen reagerer ikke på fjernkontrollen	<ul style="list-style-type: none"> • Batteriene er satt i feil • Utgåtte batterier 	<ul style="list-style-type: none"> • Sjekk at batteriene er riktig satt i. • Prøv å bytte ut batteriene.
Tilfeldige røde, blå, grønne og svarte flekker på skjermen.	<ul style="list-style-type: none"> • Kjennetegner LCD-panelet 	<ul style="list-style-type: none"> • Dette er ikke et problem. LCD-panelet er laget med øypresisjonsteknologi som gir deg de fine bildedetaljene. Av og til kan noen få ikke-aktive piksler vise seg på skjermen som faste punkter av rødt, blått, grønt eller svart. Merk at dette ikke har noen innvirkning på hvordan utstyret fungerer.
Jevnlig eller flimrende bilde i HD-modus	<ul style="list-style-type: none"> • * Mislykket HDCP-autentisering (se ordliste) 	<ul style="list-style-type: none"> • Det vises støy hvis *HDCP-autentiseringen for det tilkoblede digitale utstyret (DVD-spiller eller dekode) mislykkes. • Bruk en standard HDMI-til-DVI-kabel.
Ingen lyd eller bilde, men det røde lyset på forntpanelet lyser.	<ul style="list-style-type: none"> • TV-apparatet er satt på standby 	<ul style="list-style-type: none"> • Trykk på  på fjernkontrollen.

Problemløsningstips

Problem	Mulige årsaker	Hva du bør gjøre
Kan ikke åpne installasjonsmenyen	<ul style="list-style-type: none">• I AV-, ekstern eller HD-modus.	<ul style="list-style-type: none">• Det er INGEN tilgang til installasjonsmenyen når AV-, EKSTERN eller HD-modus er valgt.
PC-modus virker ikke	<ul style="list-style-type: none">• Feil ved tilkopling• Feil kilde er valgt• Feil skjermoppøsning• Feil ved konfigurasjon av PCens grafikkort	<ul style="list-style-type: none">• Sjekk om tilkoplingen er riktig. (Se "Bruke TV-apparatet som en PC-skjerm" på side 15). For mer informasjon om tilkopling av PC-utstyr, se tilkoplingsveiledningen).• Sjekk om kilden er riktig valgt. Trykk AV knappen for få se Kilde List og velg den riktige kilden.• Sjekk om du har konfigurert datamaskinen i en kompatibel skjermoppøsning. (Se "Bruke TV-apparatet som en PC-skjerm" på side 15).• Sjekk oppsett av PCens grafikkort.
S-Video-fargen blir svak	<ul style="list-style-type: none">• Feil ved oppdaging av signal	<ul style="list-style-type: none">• Sjekk konfigurasjonen av PCens grafikkort.• Trykk på P +/- på fjernkontrollen, velg kanal opp etterfulgt av kanal ned.
Svart linje øverst og nederst i PC-modus	<ul style="list-style-type: none">• PCens oppdateringsfrekvens er for hyppig	<ul style="list-style-type: none">• Endre oppdateringsfrekvensen oppsettet til 60 Hz.

Ordliste

DVI (Digital Visual Interface): En digital grensesnittstandard utviklet av Digital Display Working Group (DDWG) for å konvertere analoge signaler til digitale signaler slik at de kan vises på både analoge og digitale skjermer.

VGA (Video Graphics Array): Et felles standard grafisk visningssystem for PCer.

RGB signaler: TV-bildet har 3 videosignaler: rødt, grønt og blått (RGB). Bruken av disse signalene gir bedre bilde kvalitet.

S-VHS-signaler: To separate Y/C-videosignaler (lysstyrke/fargestyrke) med utgangspunkt i innspillingsstandardene S-VHS og Hi-8. Lysstyrkesignalene Y (svart/hvitt) og fargestyrkesignalene C (farge) blir registrert separat på båndet. På denne måten oppnår man en bedre kvalitet enn med videostandarden (VHS og 8 mm) hvor signalene Y/C er blandet og utgjør kun ett videosignal.

NICAM-lyd: Prosess som gjør det mulig å overføre lyd digitalt.

16:9: Formatet 16:9 og 4:3 angir forholdet mellom bredden (b) og høyden (h) på skjermen. TV-apparater med ekstra bred skjerm har forholdet 16:9, mens de vanlige skjermene har forholdet 4:3.

HDMI (High-Definition Multimedia Interface): Gir et ukomprimert, heldigitalt lyd-/videogrensesnitt mellom TVen og en HDMI-kompatibel lyd-/videokomponent, for eksempel en dekoder, DVD-spiller og A/V-mottaker. HDMI støtter forbedret eller høyoppløst video og tokenals digital lyd.

System: TV-bilder kringkastes ikke på samme måte i alle land. Det er forskjellige standarder: BG, DK, I og LL'. Systeminnstillingen (s. 8) brukes for å velge forskjellige standarder. Dette må ikke forveksles med PAL- eller SECAM-fargekodning. PAL brukes i de fleste land i Europa, SECAM i Frankrike, Russland og de fleste afrikanske land. USA og Japan bruker et annet system som kalles NTSC.

HDCP (High-bandwidth Digital-Content Protection): HDCP krypterer sendingen av det digitale innholdet mellom videokilden eller senderen som for eksempel en datamaskin, DVD-spiller eller dekoder og den digitale skjermen eller mottakeren som for eksempel en skjerm, et TV-apparat eller en fremviser.

Spesifikasjoner

	37PFxxxx	42PFxxxx
Panelskjermstørrelse	940 mm (37")	1070 mm (42")
Lydeffekt	2 x 15 W	2 x 15 W
TV-system	PAL, SECAM	
Videoavspilling	NTSC, PAL, SECAM	
Lydsystem	Mono, Nicam Stereo, Virtual Dolby Surround	
Tilkobling Bak Side	Antenne Inn 75 Ω , Scart 1, Scart 2, HDMI 1, HDMI 2, Component Video-inngang, DVI Audio inn Audio inn, video inn, S-Video inn, Hodetelefon	
Strømforbruk	180 W	220 W
Strømforbruk i standby	< 2 W	< 2 W
Dimensjoner (med stativ) Bredde Dybde Høyde	1100 mm 240 mm 657 mm	1236 mm 280 mm 720 mm
Nettvekt (med stativ)	25 kg	42 kg

Referansetabell over tilgjengelige land

Forkortelse	Land	Forkortelse	Land	Forkortelse	Land
A	Østerrike	GR	Hellas	H	Ungarn
B	Belgia	I	Italia	HR	Kroatia
CH	Sveits	IRL	Irland	PL	Polen
D	Tyskland	L	Luxembourg	RO	Romania
DK	Danmark	N	Norge	RUS	Russland
E	Spania	NL	Nederland	SK	Slovakia
F	Frankrike	P	Portugal	SLO	Slovenia
FI	Finland	S	Sverige	TR	Tyrkia
GB	England	CZ	Tsjekkia	---	Andre

Inledning

Vi är glada att du har köpt denna TV.

Den här handboken har utformats för att hjälpa dig att installera och använda din TV.

Vi rekommenderar att du läser igenom den noga.

Innehållsförteckning

Säkerhetsinformation	2
Förberedelse/Komma igång	3
TV-apparatens knappar och kontakter	4
Fjärrkontrollens knappar	5
Fjärrkontrollens knappar (DVD eller AUX)	6
Snabbinstallation	6
Programsortering	7
Automatisk lagring	7
Manuell lagring	8
Benämning av kanal	8
Bild- och ljudinställningar	9
Använda funktionerna Kontrast+ och NR (Brusminskning)	10
Väckningsfunktion	10
Använda funktionen PIP (Bild-i-Bild)	11
Skärmformat	12
Hur man använder funktionerna Smart bild och Smart ljud	13
Använda funktionen Aktiv kontroll	13
Text-TV	14
Använda TV:n som PC-skärm	15
Hur man använder TV:n i HD (Högupplösning)-läge	16
Tips vid felsökning	17
Ordlista	18
Specifikationer	19

SU



Återvinning

Produktens förpackningsmaterial kan återanvändas. Kontakta de lokala myndigheterna för korrekt avfallshantering.



Bortskaffande av din gamla produkt

Din produkt är konstruerad och tillverkad av material och komponenter av hög kvalitet, vilka kan återvinnas och återanvändas. När denna överstruken symbol finns på en produkt, innebär det att produkten lyder under av det Europeiska Direktivet 2002/976/EC.

Skaffa information om vad som gäller lokal återvinning av elektriska och elektroniska produkter. Handla i enlighet med lokala regler och kasta inte bort dina gamla produkter med dina vanliga hushållssopor. Regelrätt bortskaffande av din produkt hjälper till att förhindra eventuella negativa konsekvenser för miljön och mänsklig hälsa.

Säkerhetsinformation

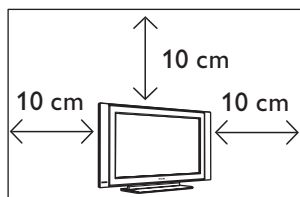

Lämna minst 10 cm fritt utrymme på var sida om TV:n för ordentlig ventilation. Placera TV:n på en stabil, jämn yta. Täck aldrig TV:ns ventilationsöppningar med en trasa eller annat material. Det kan orsaka överhettning. För inte in någonting i ventilationsöppningarna. Förs metall eller något lättantändligt in i dessa hål, kan det resultera i brand eller elektrisk stöt.

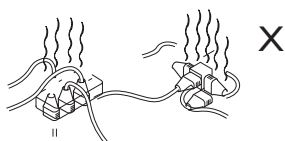

Anslut inte för många apparater till samma uttag då överbelastning kan orsaka brand eller elektrisk stöt.

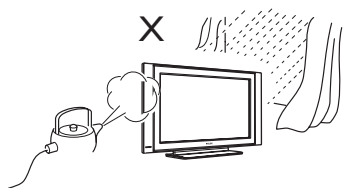

För att förhindra brand eller elektrisk stöt, utsätt inte din TV för regn eller fukt.

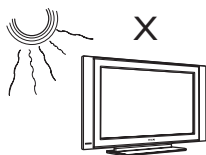

Undvik att placera din TV i direkt solljus eller värme.

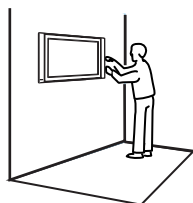

Installation av TV:n på väggen bör utföras av kvalificerad serviceman. Oriktig och inkorrekt installation kan göra TV:n farlig.

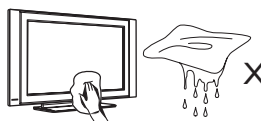

När du rengör ytan eller skärmen, torka försiktigt med absorberande bomull, trasa eller annat mjukt material såsom sämskskinn. Använd inte en fuktig trasa. Använd inte aceton, toluol eller alkohol för att rengöra TV:n. Som en försiktighetsåtgärd, dra ur sladden.

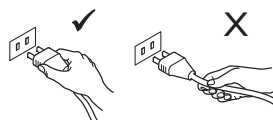

Dra ur elsladden i stickproppen. Dra inte i elsladden. Använd inte trasiga nätuttag. Stick in stickproppen ordentligt. Sitter den löst, kan den böjas och börjar brinna.

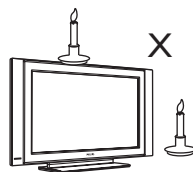

Placera aldrig en naken flamma (brinnande stearinljus) på eller i närheten av TV:n.

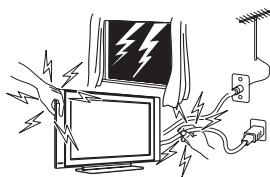

Som en säkerhetsåtgärd, vidrör inte TV:n, elsladden eller antensladden under åskväder.



Undvik att placera en vas med vatten ovanpå TV:n. Vatten som spillts på TV:n kan orsaka elektrisk stöt. Använd inte TV:n om vatten spillts in i den. Se till att den omgående kontrolleras av en kvalificerad serviceman.

Förberedelse/Komma igång

1 Placera TV:n

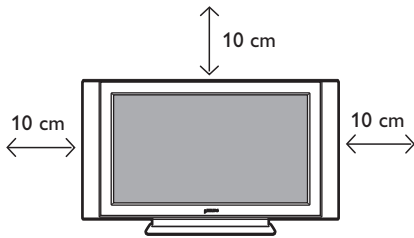

Placera din TV på en fast stabil yta, lämna ca 10 cm fritt utrymme runt om TV:n.

2 Anslutningar

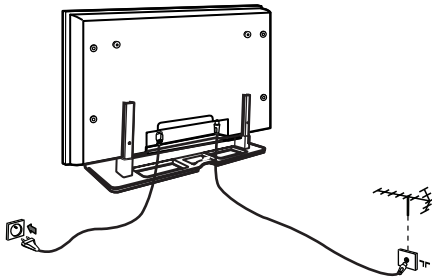

- Sätt i antennens kontakt i: 75 Ω uttaget längst ner på TV:n.
- Sätt i stickproppen i ett vägguttag (220–240 V 50/60 Hz).

OBSERVERA

För ytterligare detaljer om andra anslutningar, se "ANSLUTNINGSGUIDEN".

3 Använda fjärrkontrollen

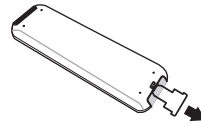

Dra ut den skyddande plasten från batteriet för att sätta igång fjärrkontrollen.

4 Sätt på TV:n

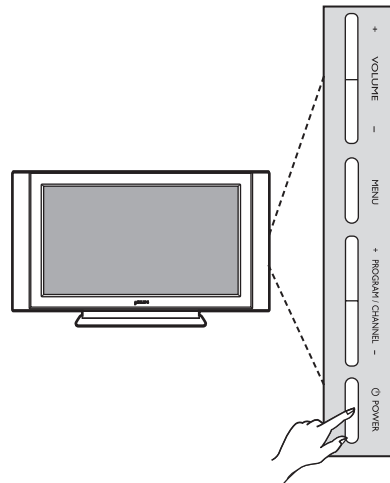

- Sätt på TV:n genom att trycka på **POWER**-knappen. En grön indikator börjar lysa och skärmen tänds.
- Förblir TV:n i standby-läge (röd indikator), tryck på knappen **PROGRAM +/-** på tangentbordet eller **P +/-** på fjärrkontrollen.

TV-apparatens knappar och kontakter

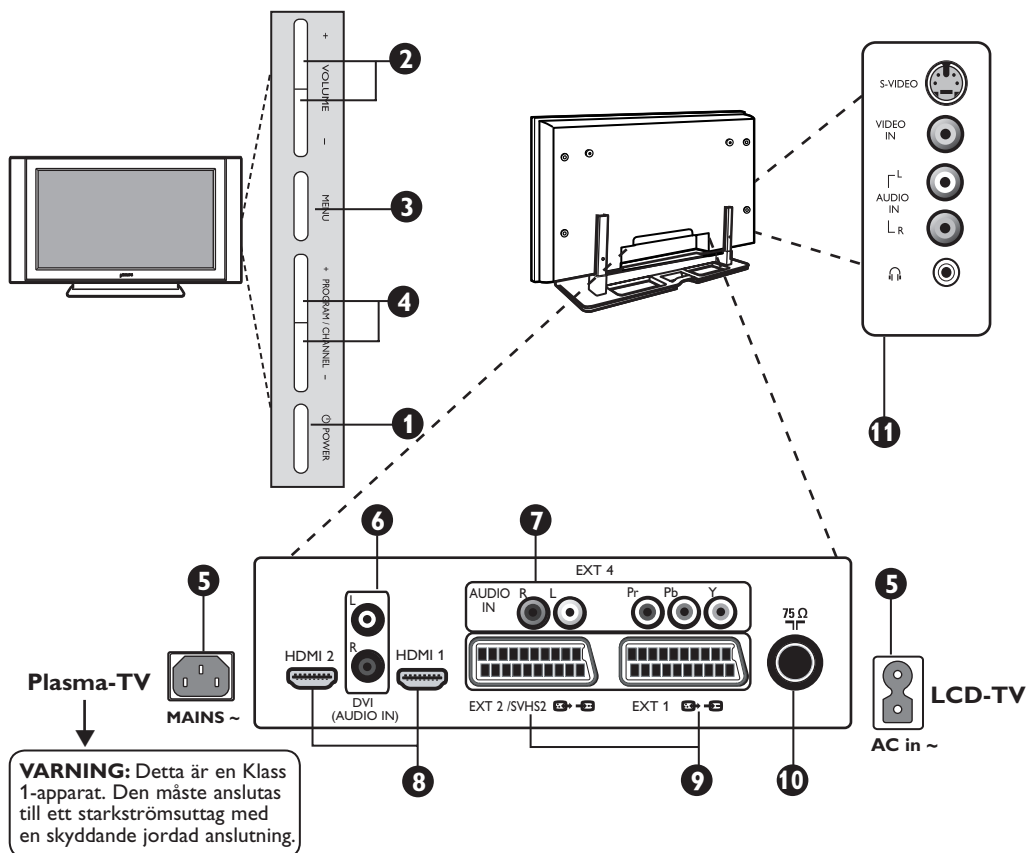

- 1 POWER** : koppla på eller av TV:n.
Observera: strömmen förblir påslagen även när strömbrytaren slagits av.
- 2 VOLUME** $-/+$: justera ljudnivån.
- 3 MENU**: öppna eller stänga menyer.
Knapparna PROGRAM/CHANNEL $-/+$ kan användas för att välja en menypost och knapparna VOLUME $-/+$ för att komma åt de menyposter som valts och göra justeringar.
- 4 PROGRAM/CHANNEL** $-/+$: välja program.
- 5 Eluttag:** Sätt i stickproppen in vägguttaget.
- 6 DVI-ljudingång:** ansluta en HD (högupplösning)-utrustning eller dator med DVI-uteffekt.
- 7 Komponent Videoingångar/ Audioingångar:** för att ansluta till utrustning såsom DVD, Set-Top-box vilka har samma uttag. Anslut TV:ns audioingångar till utgångarna för apparaten tillsammans med Komponent Videoingångar.

- 8 HDMI 1/HDMI 2** uttag: för anslutning till Set-Top-boxar, DVD spelare/inspelare, Högupplöst mottagare/utrustning eller persondator.
- 9 EXT1- och EXT2/SVHS2**-uttag: anslut till utrustning såsom DVD spelare/inspelare, VCR, Dekoder med scartanslutningar.
- 10 TV-antennuttag:** sätt i 75 Ω stickpropp i antennuttaget.
- 11 Sidoanslutningar:** för anslutning till apparater såsom kamera eller videokamera. Här kan du även koppla in dina hörlurar.

OBSERVERA

Mer information om anslutningar, finns i ANSLUTNINGSGUIDE.

Fjärrkontrollens knappar

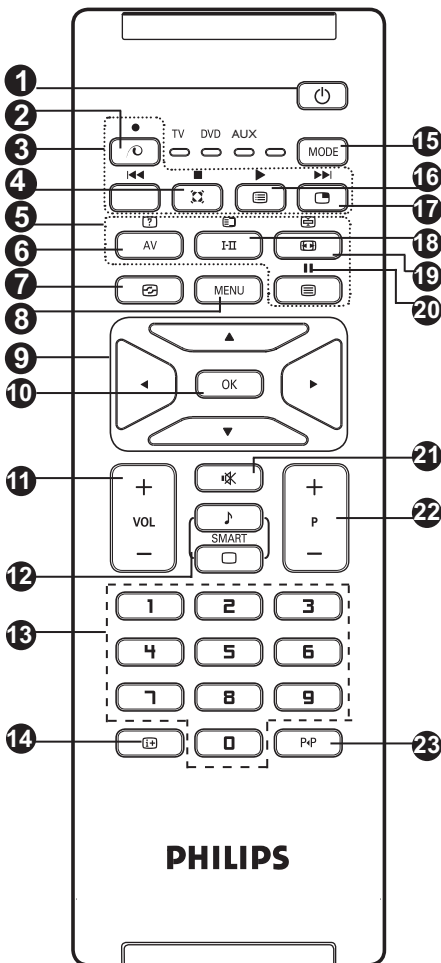

- 1 Beredskapsläge**
 Ställ in TV:ns beredskapsläge. För att koppla på TV:n igen, tryck på till eller - P + (- Program +) knapparna.
- 2 Oanvänd knapp i TV läge** .
- 3 DVD/AUX (se sidan 6).**
- 4 Surround Ljud**
 Aktivera/upphäv surround ljudeffekten. I stereo, ges intrycket att högtalarna står längre ifrån varandra. För modeller utrustade med Virtual Dolby Surround, kan man uppleva Dolby Surround Pro Logic ljud.
- 5 Text-TV-knappar (se sidan 14)**
- 6 AV**
 För att visa Informationslista välj TV eller kringutrustning kopplad till EXT1, EXT2/ SVHS2, EXT3/SVHS3, EXT 4, HDMI 1 eller HDMI 2.

- 7 Aktiv Kontroll** (Se sidan 13).
- 8 MENY**
 Öppna eller stänga TV-menyer.
- 9 Markörer**
 Dessa 4 knappar används för att välja och justera menyposter.
- 10 OK**
 Bekräftar val.
- 11 Volym (- VOL +)**
 Justera ljudnivån.
- 12 Smartbild/Ljud**
 Används för att komma åt flera fördefinierade bild- och ljudinställningar (se sidan 12).
- 13 0/9 Sifferknappar** /
 För direkt programåtkomst. För ett 2-siffrigt program, måste den andra siffran knappas in innan strecket försvinner.
- 14 Skärminformation**
 För att visa/ta bort programnumret, ljudläget, återstående tid för sleptimer och * signalstyrkeindikator.
- 15 Läge**
 Välj mellan lägena TV, DVD och AUX (se "Fjärrkontroll – andra funktioner" på sidan 6).
- 16 Programlista**
 För att visa/rensa gå ut ur programlistan. Använd knappen för att välja ett program och knappen för att visa det.
- 17 Bild-i-Bild**
 För att visa ett PIP-fönster på TV-skärmen (se sidan 10 om hur man använder PIP-funktionen).
- 18 Ljudläget**
 Tvingar fram program i **Stereo** och **Nicam Stereo** till **Mono** eller, för tvåspråkiga program, mellan **Dual I** eller **Dual II**. **Mono** Indikatorn lyser rött i framvingat läge.
- 19 Skärmformat** (se sidan 12).
- 20 DVD/AUX (se sidan 6).**
- 21 Tyst**
 Tryck för att stänga av eller återställa ljud.
- 22 Välja TV-program (- P +)**
 För att välja nästa eller föregående program. Nummer och ljudläget visas under ett par sekunder.
 När det gäller vissa TV-program visas programtiteln längst ner på skärmen.
- 23 Föregående/Aktuellt program**
 Alternera mellan det senast sedda och det nuvarande programmet.

* Signalstyrka-indikatorn visar hur stark sändningssignalen är för av det program du tittar på.

Fjärrkontrollens knappar (DVD eller AUX)











Med fjärrkontrollen kan du även kontrollera huvudfunktionerna på vissa Philips DVD-modeller.

OBSERVERA: Funktioner inte tillgängliga för Philips DVD-R-apparat.

Tryck på knappen **MODE** för att välja önskat läge: **DVD** eller **AUX**.

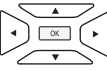
Fjärrkontrollindikatorn tänds för att visa det valda läget. Den slås automatiskt av efter 20 sekunder om den lämnas orörd. TV-läget återvänder automatiskt.

Följande knappar är operationella, beroende på utrustningen:

	standby		paus
	snabbspola bakåt		visa och lämna meny
	stopp		programval
	uppspelning		navigering och justering, bekräftar val
	snabbspola framåt		till
	spela in		9 sifferknappar

Snabbinstallation

Plug & Play

När TV:n slås på för första gången, visas en meny på skärmen. Denna meny ber dig välja land och språk för menyerna:

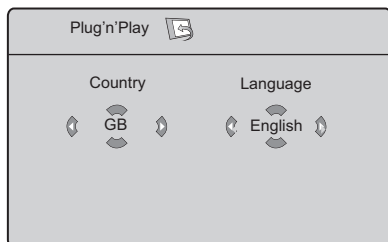

OBSERVERA

Om menyn inte visas, fortsätt med installationen av kanalerna med metoden **Auto Lagring** (se sidan 7). Om du ser ovanstående meny, fortsätt med följande steg.

- 1 Använd knapparna **▲** and **▼** på fjärrkontrollen för att välja land och bekräfta ditt val med **OK**. Om du inte hittar ditt land i listan, välj då "...". Mer information finns i "Referenstabell över länder som du kan välja mellan" på sidan 19.
- 2 Tryck på **▶**-knappen för att gå till [Language/Språk]-läget och välj önskat språk med hjälp av knapparna **▲** **▼**.
- 3 Bekräfta det språk du valt med **OK**.
- 4 Tryck på **▶**-knappen för att starta sökningen.

Sökningen börjar automatiskt. Alla tillgängliga TV-program lagras. Det här kan ta ett par minuter. Skärmen visar sökningen och antal funna program. I slutet av sökningen försvinner menyn.

Viktigt: För att lämna eller avbryta sökningen innan den är avslutad, tryck på knappen **MENU**. Om du avbryter sökningen under autolagringen, kommer inte alla kanaler att lagras. För lagring av alla kanaler, måste du göra en komplett automatisk lagringssökning igen.

OBSERVERA

Funktionen ATS (Automatiskt inställningssystem)

Om sändaren eller kabelnätverket skickar den automatiska sorteringssignalen, numreras programmen rätt. I det här fallet, avslutas installationen. Om så inte är fallet, ska du använda **Sortera**-menyn för att numrera programmen rätt.

Funktionen ACI (Automatisk kanalinstallation)

Om ett kabelsystem eller en TV-kanal som sänder ACI upptäcks, syns en programlista. Utan ACI-sändning, numreras kanalerna i enlighet med ditt val av språk och land. Du kan använda **Sortera**-menyn för att numrera dem på nytt.

Vissa sändare och kabelnätverk sänder sina egna parametrar (område, språk osv.). Ange i detta fall ditt val med hjälp av knapparna **▲** **▼** och bekräfta ditt val med knappen **▶**.

Programsortering

- 1 Tryck på knappen **MENU**. TV Meny visas på skärmen.

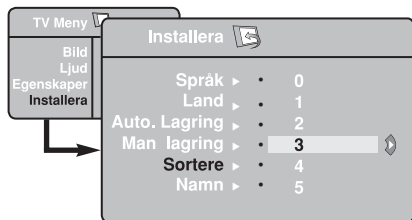

- 2 Använd knappen **▼**, välj **Installera** och knappen **►/OK** för att föra in **Installera**.

- 3 Använd knappen **▼** för att välja **Sortera** och knappen **►/OK** för att gå till sorteringsläge.
- 4 Välj det programnumret du önskar flytta genom att använda knappen **▲▼** och knappen **►/OK** för att gå till sorteringsläge (pilmarkören pekar nu åt vänster).
- 5 Använd knapparna **▲▼** för att välja det nya programmet och bekräfta med knappen **◀** (Pilen pekar åt höger och sorteringen är färdig).
- 6 Upprepa steg **4** och **5** för varje programnummer du önskar numrera på nytt.
- 7 För att återgå till föregående meny, tryck på knappen **MENU**.
- 8 För att avsluta menyn, tryck på knappen **i+**.

Automatisk lagring

- 1 Tryck på knappen **MENU**.
- 2 Använd knappen **▼**, välj **Installera** och knappen **►/OK** för att gå till **Installera** (**Språk** markeras).

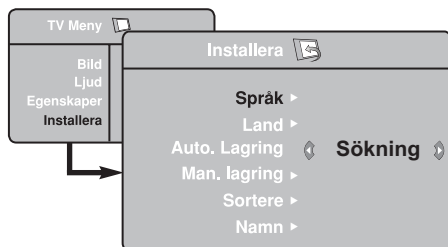

- 3 Innan du fortsätter till automatisk lagring av kanaler, välj meny ***Språk** med knappen **◀►**.

- 4 Välj **Land** med knappen **▼** och använd knapparna **◀►** för att välja land.
- 5 Använd knappen **▼**, välj **Auto Lagring** och sedan på knappen **►/OK** för att starta den automatiska sökningen efter kanalerna. Alla tillgängliga TV-program lagras. Det här kan komma att ta ett par minuter. Skärmen visar sökningsförloppet och antal funna program.
- 6 När sökningen är avslutad, tryck på knappen **i+** för att lämna menyn.

Viktigt: För att lämna eller avbryta sökningen innan sökningen är avslutad, tryck på knappen **i+**. Om du avbryter sökningen under autolagringen, kommer inte alla kanaler att lagras. För lagring av alla kanaler, måste du göra en komplett automatisk lagringssökning igen.

* Välj språk

Har du av en eller annan anledning valt fel språk och inte förstår hur du ska använda TV:n, gör följande för att återgå till önskat språk.

- tryck på knappen **i+** för att lämna menyn.
- tryck på knappen **MENU** för att komma åt TV-menyn.

- tryck upprepade gånger på knappen **▼** tills den **FJÄRDE** rubriken i TV-menyn är markerad.
- tryck på knappen **►/OK** för att komma åt **Installera**-menyn.
- tryck på knapparna **◀►** för önskat språk (menyn kommer nu upp på önskat språk). Du kan nu fortsätta att installera TV-kanalerna automatiskt.

Manuell lagring

Den här menyn används för att lagra ett program i taget.

- 1 Tryck på knappen **MENU**.
- 2 Använd knappen **▼** välj **Installera** och knappen **►/OK** för att komma åt **Installera**-menyn.
- 3 Använd knappen **▼** för att välja **Manuell lagring** och knappen **►/OK** för att komma åt menyn **Manuell lagring**.
- 4 Använd knapparna **▲ ▼** för att välja poster i menyn **Man. Lagring** för att justera eller aktivera.

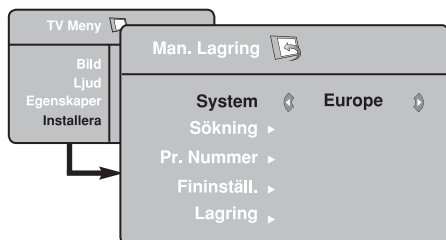

- 5 **System:** Använd knapparna **◀ ▶** för att välja **Europa** (automatisk upptäckt*), **Frankrike** (LL' standard), **UK** (I standard), **Väst Eur** (BG standard) eller **Öst Eur** (DK standard).

* *Bortsett från Frankrike (LL' standard), måste du välja Frankrike.*

- 6 **Sökning:** Tryck på knappen **►/OK**. Sökningen börjar. När ett program upptäckts, avstannar skanningen och namnet visas (om tillgängligt). Fortsätt till nästa steg. Känner du till frekvensen för önskat program, kan du programmera in det direkt med knapparna **0** till **9**.
Hittar du ingen bild, se Tips för felsökning på sidan 17 och 18.
- 7 **Pr. Nummer:** Tryck in önskat nummer med knapparna **0** till **9** eller knapparna **◀ ▶**.
- 8 **Fininställ.:** Är mottagningen inte tillfredsställande, justera med knapparna **◀ ▶**.
- 9 **Lagring:** För att lagra ändringen, tryck på knappen **►/OK**. Programmet har lagrats.
- 10 Upprepa steg **6** till **9** för att lagra vart och ett av programmen.
- 11 För att återgå till föregående meny, tryck på knappen **MENU**.
- 12 För att avsluta menyn, tryck på knappen **⏏**.

Benämning av kanal

Om ni önskar, kan ni namnge TV-kanalen.

- 1 Tryck på knappen **MENU**.
- 2 Använd knappen **▼**, välj **Installera** och knappen **►/OK** för att komma till **Installera**-menyn.

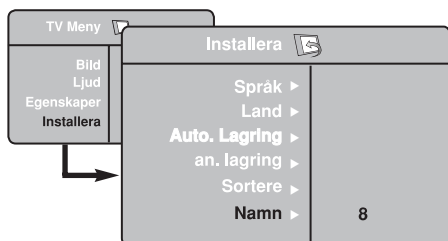

- 3 Använd knappen **▼** för att välja **Namn** och knappen **►/OK** för att komma till namngivningsläget.
- 4 Använd knappen **▲ ▼** för att välja det program du önskar namnge och knappen **►/OK** för att komma till namngivningsläget.
- 5 Använd knappen **▲ ▼** för att välja tecken (maximum 5 tecken) och använd knapparna **◀ ▶** för att flytta runt i namnvisningsområdet.
- 6 Tryck på knappen **◀ ▶/OK** tills du kan se namnet högst upp till höger på TV-skärmen. Namnet har lagrats.

Bild- och ljudinställningar

- 1 Tryck på knappen **MENU**.
- 2 Använd knapparna **▲ ▼** för att välja **Bild** eller **Ljud**.
- 3 Använd knapparna **◀ ▶**/**OK** för att komma till **Bild-** eller **Ljud-**menyn.

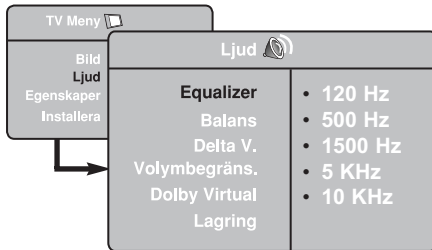
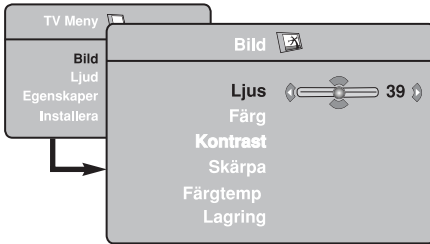

- 4 Använd knapparna **▲ ▼** för att välja en bild- eller ljudinställning och knapparna **◀ ▶** för att justera.
- 5 För att återgå till föregående meny, tryck på knappen **MENU**.
- 6 För att avsluta menyn, tryck på knappen **i+**.

Beskrivning av Bildinställningar

Ljus: detta ändrar bildens ljusstyrka.

Färg: detta ändrar färgintensiteten.

Kontrast: detta ändrar skillnaden mellan de ljusa och mörka tonerna.

Skärpa: detta ökar eller minskar nivån på skärpan för att förbättra detaljer i bilden.

Färgtemp.: detta ändrar färgåtergivningen: Kall (blåare), Normal (balanserad) eller Varm (rödare).

Lagring: för att lagra bildjusteringar och inställningar.

Beskrivning av Ljudinställningar

Equalizer: för att justera ljudklangen (från bas: 120 Hz till diskant: 10 KHz).

Balans: denna balanserar ljudet i vänster och höger högtalare.

Delta V.: denna används för att kompensera volymskillnader mellan olika program eller EXT uttag. **Observera:** Programmen 0 till 40 har individuell volyminställning och programmen 41 och högre har samma inställning.

Volymbegräns.: denna används för att begränsa plötslig ökning av ljudet, speciellt vid ändring av program eller reklam.

Dolby Virtual: Aktivera/upphäva surround-ljudeffekten.

*Du kan även komma åt dessa inställningar med knappen **i+**.*

Lagring: används för att lagra ljudinställningarna.

Använd funktionerna Kontrast+ och NR (Brusreducering)

- 1 Tryck på knappen **MENU**.
- 2 Använd knappen **▼**, välj **Egenskaper**
►/ **OK** för att komma till **Egenskaper** menyn.
- 3 Använd knapparna **▲ ▼** för att välja **Kontrast+** eller **NR (Brusreducering)** och knapparna **◀ ▶** för att välja **På** eller **Av**.
- 4 För att återgå till föregående meny, tryck på knappen **MENU**.
- 5 För att avsluta menyn, tryck på knappen **i+**.

Definition av funktionsinställningarna

Kontrast+:

- optimerar den bildens totala kontrastnivå för förbättrad bild.
- välj **På** för att aktivera funktionen.

NR (Brusreducering):

- förbättrar "snöig" bild (småprickar på bilden) orsakad av av svag sändningssignal.
- välj **På** för att aktivera funktionen.

Väckningsfunktion

Denna meny gör det möjligt att använda TV-apparaten som timer-alarm.

- 1 Tryck på knappen **MENU**.
- 2 Välj menyn **Egenskaper** med markören och sedan **Timer**.



- 3 **Timer:** för att välja en automatisk standby-period.
- 4 **Tid:** ställ in det aktuella klockslaget.
Anm.: tiden uppdateras automatiskt efter uppstart med strömbrytaren via Text-TV informationen på programplats 1. Om denna inte har text-TV sker ingen uppdatering.

- 5 **Starttid:** skriv in starttid.
- 6 **Stoptid:** skriv in klockslaget för standby-läge.
- 7 **Pr. nummer:** skriv in numret på den kanal som önskas för väckningen.
- 8 **Aktivera:** man kan ställa in:
 - En gång för "väckning" en enda gång,
 - Dagligen för "väckning" varje dag,
 - Från för att avbryta.
- 9 Tryck på **⏻** för att sätta TV-apparaten i standby-läge. Apparaten sätts automatiskt på vid den programmerade tiden.
Om apparaten är påslagen, byter den endast program vid den valda tiden (och sätts i standby-läge vid Stoptiden).

Använda funktionen PIP (Bild-i-Bild)

Med funktionen **PIP** (Bild-i-Bild) kan du begära fram en PIP-skärm på **PC:n** (persondator) eller **HD** (Högupplösning)-apparat medan du tittar på ett TV-program.

VIKTIGT

För att begära fram en **PIP-skärm** på **PC**-utrustningen, måste följande steg tas:

HDMI 1 eller **HDMI 2** ingång **MÅSTE** kopplas till **DVI**-utgången på **PC**-utrustningen. Använd en **HDMI** till **DVI** adapterkabel för att göra anslutningen.

För att ta fram en **PIP-skärm** på **HD**-utrustningen, måste följande steg tas:

HDMI 1 eller **HDMI 2** ingång **MÅSTE** anslutas till **HDMI**-utgången på **HD**-utrustningen.

OBSERVERA

- Medan du tittar på TV-program, kan du bara ta fram en PIP-skärm från en enda källa.
- Gå till PIP-meny och välj **HDMI**. Se nedan hur du ska komma till PIP-meny.
- Välj **HDMI 1** eller **HDMI 2** beroende på anslutning.

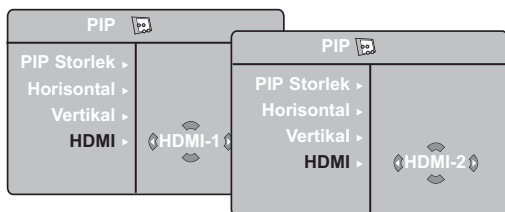

Öppna PIP-skärmen via PIP-meny

Observera: Detta är möjligt endast när PIP-signal är upptäckt.

- 1 Tryck på knappen **MENU** för att visa huvudmenyn.
- 2 Med knappen **▲ ▼**, välj **Egenskaper** och knappen **▶/OK** för att komma åt meny **Egenskaper**.

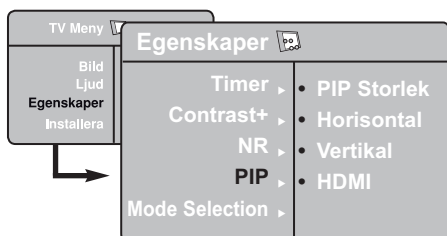

- 3 Använd knapparna **▲ ▼** för att välja **PIP**.
- 4 Använd knappen **▶/OK** för att komma till **PIP**-menyn.

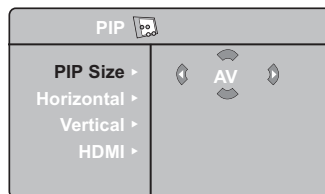

- 5 Använd knappen **▲ ▼** för att välja **PIP**-menyposter.
- 6 Använd knapparna **◀ ▶ ▲ ▼** för att komma till **PIP**-menyposter, gör följande justeringar eller alternativ.
- 7 För att lämna PIP-skärmen, välj **PIP-storlek**, följt av alternativet **AV**.

Definitioner av PIP-poster

PIP Storlek : Välj PIP-storlek (**AV**, **Liten**, **Medel**, **Stor** och **Sida-vid-Sida**).

Horisontal : Flytta PIP-skärmen horisontellt från vänster till höger och vice versa.

Vertikal : Flytta PIP-skärmen vertikalt från uppifrån/ned och vice versa.

HDMI : Om **HDMI 1** eller **HDMI 2** båda är anslutna, kan du endast välja en källa, **HDMI 1** eller **HDMI 2**.

Öppna PIP-skärmen via PIP-knappen

Observera: Detta är möjligt endast när PIP-signal är upptäckt.

- 1 Tryck på knappen **PIP** på fjärrkontrollen för att visa PIP-skärm. En liten PIP-skärm visas då på TV-skärmen.
- 2 Tryck på knappen **PIP** en andra gång för att ändra den lilla PIP-skärmen till en medium PIP-skärmstorlek.
- 3 Tryck på knappen **PIP** en tredje gång för att ändra medium PIP-skärmen till en stor PIP-skärmstorlek.
- 4 Tryck på knappen **PIP** en fjärde gång för att ändra den stora PIP-skärmen till en Sida-vid-Sida (en TV-skärm på ena sidan och PIP-skärmen på den andra sidan).
- 5 Tryck på knappen **PIP** en femte gång för att lämna PIP-skärmen.

OBSERVERA

För ytterligare detaljer om anslutningar till **PC**- och **HD**-utrustning, se **ANSLUTNINGSGUIDE**.

Skärmformat

Bilderna du tar emot kan sändas i 16:9-format (bredbildsskärm) eller i 4:3-format (vanlig skärm). 4:3-bilder har ibland ett svart band på skärmens vänstra och högra sida (brevlådeformat). Denna funktion tillåter dig att optimera bilden som visas på skärmen.

Tryck på knappen  (eller ◀ ▶) för att välja de olika lägena. Den här TV:n är även utrustad med automatisk växling som kommer att välja rätt skärmformat, förutsatt att de speciella signalerna sänds med programmen.

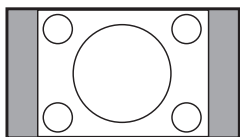

4:3

Bilden reproduceras i 4:3-format och ett svart band syns på båda sidorna om bilden.

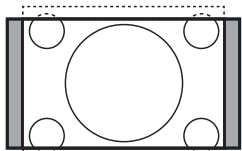

Zoom 14:9

Bilden förstoras till 14:9-format, ett tunt svart band finns kvar på båda sidor om bilden.

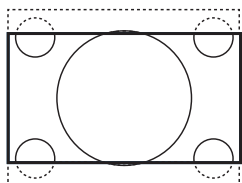

Zoom 16:9

Bilden förstoras till 16:9-format. Detta läge rekommenderas när bilder du ser har svarta band högst upp och längst ner (brevlådeformat).

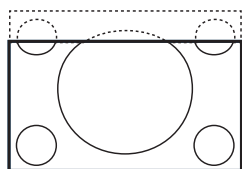

Text Zoom

Detta läge används för att visa 4:3-bilder över hela skärmens yta och lämnar texten synligt.

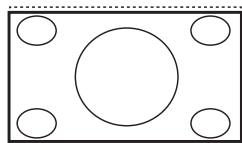

Superbred

Detta läge används för att visa 4:3-bilder över hela skärmens yta genom att utvidga bildens sidor.

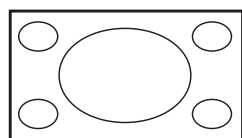

Bredbild

Med denna funktion kan du ställa in det rätta bildförhållandet för bilder i 16:9-format.

Observera: Om du använder detta formatläge för en 4:3-bild, kommer bilden att förstoras horisontellt.

Hur man använder funktionerna Smart Bild och Smart Ljud

Med funktionen **Smart bild** kan du välja mellan 5 bildinställningar nämligen: **Fyllig**, **Naturlig**, **Mjuk**, **Multimedia** och **Personlig**.

Tryck upprepade gånger på knappen  för att köra igenom inställningarna för att välja önskat läge.



Beskrivning av Bildinställningar

- Fyllig** : Skarpa och klara bildinställningar passar för ljusa miljöer och för demonstrationer av TV:ns kvalitet.
- Naturlig** : Referensläge för vardagsrumsförhållanden och ordinära signaler.
- Mjuk** : Avsett för svaga signaler. Lämpligt för TV-tittande i vardagsrum.
- Multimedia** : Passar bäst i affärer och för demonstrationer för svaga signaler. Passar även bra för grafiska program.
- Personlig** : Bilden ställs in enligt dina egna önskemål.

Med funktionen **Smart ljud** kan du välja mellan 4 ljudinställningar nämligen: **Teater**, **Musik**, **Tal**, och **Personlig**.

Tryck upprepade gånger på knappen  för att köra igenom inställningarna för att välja önskat läge.

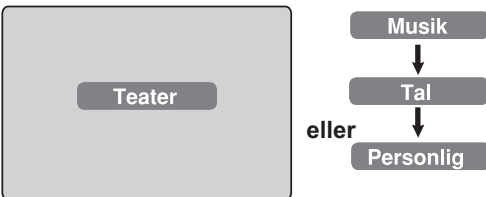

Beskrivning av Ljudinställningar

- Teater** : Förstärker inlevelsen (Ökad bas och diskant).
- Musik** : Förstärker låga toner (Ökad bas).
- Tal** : Förstärker höga toner (Ökad diskant).
- Personlig** : Bilden ställs in enligt dina egna önskemål.

OBSERVERA: Den **Personlig**-inställningen är den inställning du ställer in med Ljud/Bild-menyn finns i huvudmenyn. Det här är den enda i Smart bild/Smart ljud-inställningen som kan ändras. Alla andra inställningar är förinställda på fabriken.

Använda funktionen Aktiv kontroll

Funktionen Aktiv Kontroll justerar automatiskt bildinställningen för maximal bildkvalitet kontinuerligt oberoende av signalförhållanden.

- 1 Tryck på knappen  gång på gång för att växla mellan alternativen **Aktiv Kontroll Av** och **Aktiv Kontroll På**.

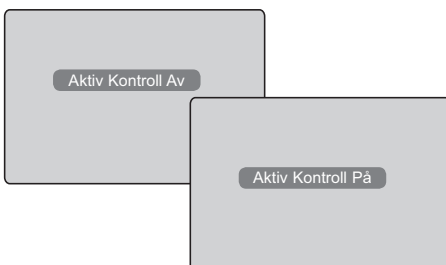

- 2 Välj alternativet **Aktiv Kontroll På** för att aktivera Aktiv Kontroll -funktionen.
- 3 Välj alternativet **Aktiv Kontroll Av** för att upphäva Aktiv Kontroll -funktionen.

Text-TV

Text-TV är ett informationssystem som sänds av vissa kanaler, vilka kan läsas som en tidning. Systemet ger också hörselskadade eller den som inte är kunnig i sändningens språk tillgång till textning (t.ex., kabel-tv, satellitkanaler osv.).

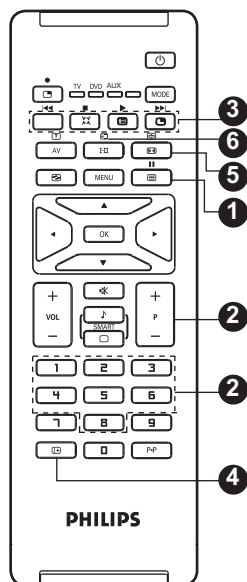

1 Text-TV

2 Välj sida

3 Direktåtkomst till rubrikerna

4 Innehåll

5 Delsida

6 Dubbel text-TV-sida

7 Dold information

8 Förstoring av en sida

9 Favoritsidor

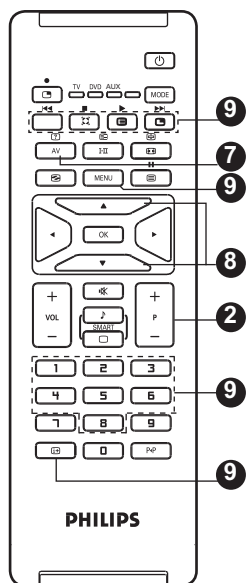

Används för att slå på eller slå från text-TV. En innehållsförteckning med en lista över tillgängliga rubriker visas. Varje rubrik har ett 3-siffrigt sidnummer. Om den valda kanalen inte sänder text-TV, visas texten 100 och skärmen förblir tom. Lämna text-TV och välj en annan kanal.

Skriv in önskat sidnummer med knapparna **0** till **9** eller **P** **-/+** knapparna. Exempel: sedan 120, skriv in **120**. Numret visas till vänster högst upp på skärmen. När sidan är funnen, slutar sidräknaren att söka. Upprepa detta när du vill se en annan sida. Fortsätter sidräknaren att söka, innebär detta att sidan inte sänds. Välj ett annat nummer.

Färgade områden visas längst ner på skärmen. De 4 färgade knapparna gör det möjligt att ta fram rubrikerna eller motsvarande sidor. Färgzonerna blinkar när rubriken eller sidan inte ännu är tillgänglig.

För att gå tillbaka till innehållsförteckningen (normalt sidan 100).

Vissa sidor innehåller undersidor, som automatiskt visas efter varandra på skärmen. Tryck på knappen för att hålla kvar undersidan, och tryck på knappen igen för att fortsätta. Tryck på någon av -knapparna för att välja föregående eller nästa undersida.

Saknar funktion. Ej tillämplig.

Tar fram/tar bort dold information (lösningar på spel).

Visar först den övre sedan den nedre delen av sidan. Tryck igen och sidan återgår till normalstorlek.

Istället för att visa de standardfärgade områdena längst ner på skärmen, kan du lagra 4 favoritsidor på de första 40 sidorna, vilka du kommer åt genom att använda de färgade knapparna (röd, grön, gul och blå). Varje gång du väljer text-TV visas favoritsidorna automatiskt.

- 1 Tryck på knappen för att växla till favoritsida-läget.
- 2 Använd knappen för att komma till den text-TV-sida du vill lagra som favoritsida.
- 3 Tryck och håll ned önskad färgknapp i ca 5 sekunder. Sidan har nu lagrats.
- 4 Upprepa steg 2 till 3 med de andra färgade knapparna.
- 5 Tryck på knappen , när du vill lämna favoritsida-läget.
- 6 För att lämna text-TV-läget, tryck två gånger på knappen .

OBSERVERA: För att radera favoritsidor, tryck och håll ned knappen i cirka 5 sekunder.

Använda TV:n som PC-skärm

Din TV kan användas som dataskärm.

VIKTIGT

För att få TV:n att fungera bättre som PC-skärm, måste följande steg utföras:

- 1 **HDMI 1** eller **HDMI 2**-ingången **MÅSTE** anslutas till DVI-utgången på PC:n. Använd en DVI till HDMI adapter för att göra anslutningen.
- 2 Tryck på knappen **AV** för att visa Källistan och använd knappen **▲ ▼** för att välja **HDMI 1** eller **HDMI 2**.
- 3 Använd knappen **▶/OK** för att växla till den valda källan.

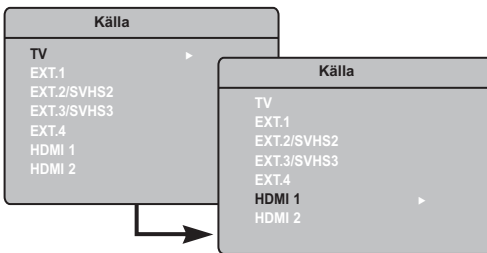

Använda PC-menyer

- 1 Tryck på knappen **MENU** för att visa PC-menyn.
- 2 Använd knappen **▲ ▼** för att komma åt inställningarna och knappen **◀ ▶** för att välja eller justera inställningen (inställningarna sparas automatiskt):

Beskrivning av Bildinställningar

Ljusstyrka/Kontrast:

– Justera ljusstyrka och kontrast.

Färgtemp:

– Ändrar färgåtergivning: **Kall** (blåare), **Normal** (balans) eller **Varm** (rödare).

Ljudval:

– För att välja det ljud från TV:n eller PC/HD.

OBSERVERA

För ytterligare detaljer om anslutningar till PC-utrustning, se ANSLUTNINGSGUIDE.

Beskrivning av Funktioner

Format:

– Väljer mellan helskräms- eller vanligt PC-bildformat.

PIP (Bild-i-Bild):

– Visar en PIP-skärm för att se TV-program samtidigt.

Använda PIP-funktionen

Med **PIP**-funktionen (Bild-i-Bild) kan du öppna en PIP-skärm för ett TV-program samtidigt som du är i **PC**-läge.

VIKTIGT

För att öppna en **PIP**-skärm för ett TV-program, måste följande steg tas:

HDMI 1 eller **HDMI 2** -ingången **MÅSTE** vara ansluten till **DVI**-utgången på **PC**-utrustningen. Använd en **HDMI** till **DVI**-adapter till **DVI**-adapterkabel för att göra anslutningen.

PIP menyposter: **PIP-Storlek**, **Horisontell** och **Vertikal** fungerar på exakt samma sätt som när man öppnar en PIP-skärm i TV-läge. Det går dock inte att välja en annan källa med **HDMI**.

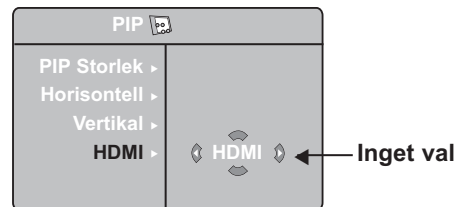

För beskrivning av PIP-menyposter och hur det -funktioner, hänvisas till avsnittet "Använda PIP (Bild-i Bild)-funktioner" på sidan 10.

PC-upplösningar med stöd

640 x 480, 60 Hz	1024 x 768, 60 Hz
640 x 480, 67 Hz	1024 x 768, 70 Hz
640 x 480, 72 Hz	1024 x 768, 75 Hz
640 x 480, 75 Hz	
800 x 600, 56 Hz	
800 x 600, 60 Hz	
800 x 600, 72 Hz	
800 x 600, 75 Hz	

Hur man använder TV:n i HD (Högupplösning)-Läge

HD-Läge

HD (Högupplösning)-läget ger dig en klarare och skarpare bild om du använder en HD-mottagare/utrustning som kan sända högupplösningsprogrammering.

VIKTIGT

För TV:n att fungera i HD läge, måste följande steg tas:

- 1 **HDMI 1** eller **HDMI 2** ingång **MÅSTE** anslutas till HDMI/DVI-utgången på HD-mottagare/utrustning. Använd en HDMI till DVI-adapter om DVI är ansluten.
För ytterligare information, se Anslutningsguide.
- 2 Tryck på knappen **AV** för att visa Källista och använd knappen **▲ ▼** för att välja **HDMI 1** eller **HDMI 2**.
- 3 Använd knappen **▶/OK** för att växla till den valda källan.

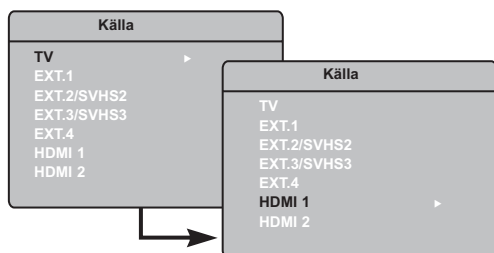

Användning av HD-menyer

- 1 Tryck på knappen **MENU** för att visa HD-menyn.
- 2 Använd knappen **▲ ▼** för att komma åt inställningar och knappen **◀▶/OK** för att välja eller justera inställningar.

HD-Installationsmeny

OBSERVERA: Du kan inte komma åt **Installera** i HD-menyn. Det finns **INGEN Installationsfunktion** i HD-läge.

HD Bild och Ljudinställningar

Funktionerna i HD Bild- och Ljudinställningar är samma som TV:ns Bild och Ljudinställningar och fungerar på exakt samma sätt som TV:ns Bild och Ljudinställningar (se sidan 9).

HD-Funktioner

Timer: Funktionerna för Sleptimer [timer för sovläge] och Timer är samma som TV:ns motsvarande funktioner och fungerar exakt på samma sätt som dessa (se sidan 10).

PIP: Visar en PIP-skärm för att se TV-program samtidigt. PIP menyposter: PIP-Storlek, Horisontell och Vertikal fungerar på exakt samma sätt som när man öppnar en PIP-skärm i TV-läge. För beskrivning av PIP-menyer och hur det fungerar, se avsnittet "Använd PIP (Bild-i Bild) -funktioner" sidan 11.

* **Horison.just.:** Justerar bildens horisontella placering.

* **Val:** När du ansluter PC- eller HD-utrustning som stödjer upplösningarna **480p**, **576p** eller **720p**, markeras **Val av läge** i Funktioner-menyn. Du får därmed möjlighet att välja mellan PC- och HD-läget. Om utrustningen inte stödjer upplösningarna 480p, 576p eller 720p, kommer du inte åt den här funktionen.

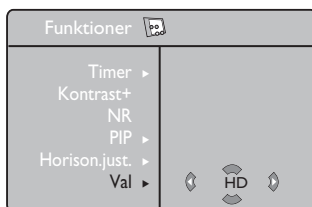

HD-format med stöd











480p 576p 720p 1080i

OBSERVERA : För ytterligare detaljer om anslutning till HD-utrustning, se **ANSLUTNINGSGUIDE**.

Din Philips-TV är HDMI-kompatibel. Ändra videofORMATet i din enhet (DVD-spelare, kabel-TV-mottagare osv.) till ett standardformat, om du inte har en bra bild. För DVD-spelaren väljer du exempelvis 576p, 720p eller 1080i. För PC:n väljer du 640 x 480, 800 x 600 eller 1024 x 768. Om problemet kvarstår hänvisas till din PC:s bruksanvisning, där eventuella programuppdateringar av grafikortet behandlas.
Var god observera att detta inte är något fel på TV-apparaten.

Tips vid felsökning

Nedan hittar du en lista med fel som kan uppstå på din TV. Utför följande enkla kontroller, innan du ringer.

Symptom	Möjliga Orsaker	Vad bör du göra
Ingen bild på skärmen	<ul style="list-style-type: none"> Bristfällig eltillförsel Du har inte kopplat på TV:n. 	<ul style="list-style-type: none"> Kontrollera om elsladden är korrekt ansluten i uttaget. Är TV:n fortfarande strömlös, dra ur stickproppen. Vänta i 60 sekunder och sätt i den igen. Sätt på TV:n igen. Tryck på knappen  på fjärrkontrollen.
Dålig mottagning (snö och brus)	<ul style="list-style-type: none"> Bristfällig anslutning av antenn Svag sändning Fel TV-system 	<ul style="list-style-type: none"> Kontrollera antennens anslutning på TV:ns baksida. Försök manuellt att justera din bild (hänvisar till sidan 8). Har du valt rätt TV-system (hänvisar till sidan 8).
Ingen bild	<ul style="list-style-type: none"> Bristfällig antenn och kabel Fel källa har valts. 	<ul style="list-style-type: none"> Kontrollera om eurokablar eller antennuttag är korrekt anslutna. Kontrollera om korrekt källa markerats. Tryck på knappen  för att skriva in rätt Källista och välj rätt källa.
Inget ljud på vissa kanaler	<ul style="list-style-type: none"> Fel TV-system 	<ul style="list-style-type: none"> Kontrollera om rätt TV-system har markerats (hänvisar till sidan 8).
Inget ljud	<ul style="list-style-type: none"> Noll ljudnivå Ljudet bortkopplat Hörlurarna är anslutna. 	<ul style="list-style-type: none"> Försök att höja volymen. Kontrollera att ljudet inte är bortkopplat. Rikta fjärrkontrollen direkt mot sensorn på TV:ns framsida. Koppla ur hörlurarna.
Ljudstörningar	<ul style="list-style-type: none"> Störningar från elapparater 	<ul style="list-style-type: none"> Försök att stänga av andra elapparater som kan orsaka störningen, tex, hårtork, dammsugare som kan vara påslagna.
Du förstår inte språket på skärmen för att manövrera TV:n	<ul style="list-style-type: none"> Du har valt fel språk av misstag 	<ul style="list-style-type: none"> Tryck på knappen  för att lämna menyn från skärmen. Tryck på  knappen för att komma åt TV-menyn. Använd knappen  för att välja den fjärde posten i huvudmenyn. Använd knappen  /  för att komma åt nästa nivå i menyn och knappen  /  för att välja rätt språk.
TV:n reagerar inte på fjärrkontrollen	<ul style="list-style-type: none"> Batterierna felplacerade Urladdade batterier 	<ul style="list-style-type: none"> Kontrollera batteriernas polaritet. Försök byta batterier.
Sporadiska röda, blå, gröna och svarta prickar på skärmen	<ul style="list-style-type: none"> Drag av ätska 	<ul style="list-style-type: none"> Detta symptom är inte ett problem. Flytande kristall-panel är byggd med väldigt hög precisionsteknologi vilket ger dig fina bild detaljer. Emellanåt kan några ej aktiva pixlar dyka upp på skärmen som fasta röda, blå, gröna eller svarta punkter. Observera att detta inte påverkar TV:ns prestanda.
Avbruten eller flimrande bild i HD-läge	<ul style="list-style-type: none"> * HDCP (se ordlista) identifiering har inte lyckats 	<ul style="list-style-type: none"> Kontrollera anslutningen av antennen på TV:ns baksida. Tryck på knappen för att lämna menyn från skärmen Brus uppstår om anslutningen till digital utrustning (DVD-spelare eller TV-box) *HDCP identifiering inte lyckas. Använd en standard HDMI till DVI-kabel.
Inget ljud eller bild men frontpanelens röda lampa lyser	<ul style="list-style-type: none"> Inställd i standby-läge 	<ul style="list-style-type: none"> Tryck på knappen  på fjärrkontrollen.

Tips vid felsökning

Symptom	Möjliga orsaker	Vad du bör göra
Kommer ej åt Installation-menyn	<ul style="list-style-type: none"> I AV, EXTERNAL eller HD läge. 	<ul style="list-style-type: none"> Det går EJ att komma åt Installationsmenyn när AV, EXTERNAL eller HD läge har markerats.
PC-lägen fungerar inte	<ul style="list-style-type: none"> Fel anslutningar Fel källa har valts. Fel skärm upplösning PC:ns grafikkort har fel inställning 	<ul style="list-style-type: none"> Kontrollera anslutningarna. (se "Använd din TV som PC-Skärm" på sidan 15). (För ytterligare detaljer om anslutning till PC-utrustning, se "Anslutningsguide". Kontrollera om korrekt källa markerats. Tryck på knappen AV för att komma till Källista och välj rätt källa. Kontrollera om du har konfigurerat datorn på en kompatibel skärmupplösning (Se "Använd din TV som PC-Skärm" på sidan 15). Kontrollera inställningen för PC:ns grafikkort
S-Video-färgen bleknar	<ul style="list-style-type: none"> Fel avkänning av signal 	<ul style="list-style-type: none"> Kontrollera om elsladden ansluts korrekt. Tryck på knappen P +/- fjärrkontrollen och gå en kanal upp följt av en kanal ner.
Svart band högst upp och längst ner på skärmen i PC-läge	<ul style="list-style-type: none"> Antalet uppdateringar för PC-skärmen är för högt 	<ul style="list-style-type: none"> Ändra uppdateringshastigheten av PC-skärmen till 60 Hz.

Ordlista

DVI (Digital Visual Interface): En digital gränssnitt standard skapad av Digital Display Working Group (DDWG) för att konvertera analoga signaler till digitala signaler för att möjliggöra både analoga och digitala skärmar.

VGA (Video Graphics Array): En vanlig standard för PC-skärmar.

RGB signaler: Dessa är de tre videosignalerna, Röd, Grön, Blå, vilka formar bilden. Dessa signaler förbättrar bildkvalitet.

S-VHS-signaler: Det här är 2 separata Y/C video-signaler från S-VHS och Hi-8 inspelningsnormer. Ljussignalerna Y (svart och vit) och krominanssignalerna C (färg) spelas in separat på bandet. Detta ger bättre bildkvaliteter än standardvideon (VHS och 8 mm) där Y/C signaler blandas för att ge en enda videosignal.

NICAM-ljud: Förfarande med vilket digitalljud kan sändas.

16:9: Betecknar förhållandet mellan skärmens längd och höjd. TV-apparater med bredbild har proportionerna 16/9, andra TV-mottagare har traditionellt 4/3.

HDMI (Högupplöst Multimedia Interface): Ger en okomprimerad, fullt digital audio/video gränssnitt mellan TV:n och HDMI-utrustade audio/video komponenter, såsom TV-box, DVD-spelare och A/V-mottagare. HDMI stödjer förhöjd eller högupplöst video plus tvåkanaligt digitalljud.

System: TV-bilder sänds inte på samma sätt i alla länder. Det finns olika normer: BG, DK, I, och LL'. Systeminställning (sid. 8) används för att välja dessa olika normer. Förväxla inte med PAL eller SECAM-färgkodning. PAL används i de flesta europeiska länder, SECAM i Frankrike, Ryssland och de flesta afrikanska länder. USA och Japan använder ett system kallat NTSC.

HDCP (Hög-bandbredd Digital-Innehållsskydd): HDCP kodar sändningen av digitalt innehåll mellan videokälla eller sändare såsom en dator, DVD-spelare eller TV-box och den digitala skärmen eller mottagaren som en monitor, TV eller projektionsapparat.

Specifikationer

	37PFxxxx	42PFxxxx
Panel skärmstorlek	940 mm (37")	1070 mm (42")
Ljudutgång	2 x 15 W	2 x 15 W
TV System	PAL, SECAM	
Video playback	NTSC, PAL, SECAM	
Ljudsystem	Mono, Nicam Stereo, Virtual Dolby Surround	
Ljudsystem Ljudsystem Sida	Antenn In 75 Ω, Scart 1, Scart 2, HDMI 1, HDMI 2, Komponent Videoingång, DVI Audio In Audio In, Video In, S-Video In, Hörlurar	
Elförbrukning	180 W	220 W
Elförbrukning i beredskapsläge	< 2 W	< 2 W
Ställ in dimensioner (med fot)		
Bredd	1100 mm	1236 mm
Djup	240 mm	280 mm
Höjd	657 mm	720 mm
Nettovikt (med fot)	25 kg	42 kg

Referenstabell över länder som du kan välja mellan

Förkortning	Land	Förkortning	Land	Förkortning	Land
A	Österrike	GR	Grekland	H	Ungern
B	Belgien	I	Italien	HR	Kroatien
CH	Schweiz	IRL	Irland	PL	Polen
D	Tyskland	L	Luxemburg	RO	Rumänien
DK	Danmark	N	Norge	RUS	Ryssland
E	Spanien	NL	Nederländerna	SK	Slovakien
F	Frankrike	P	Portugal	SLO	Slovenien
FI	Finland	S	Sverige	TR	Turkiet
GB	England	CZ	Tjeckien	---	Övriga

Johdanto

Kiitos kun ostit tämän television.

Tämän käsikirjan tarkoituksena on auttaa sinua TV:n asentamisessa ja käytössä.

Suosittellemme, että luet sen kokonaan.

Sisältö

Turvallisuustiedot	2
Esivalmistelut/Aloitukset	3
Television näppäimet ja liitännät	4
Kaukosäätimen näppäimet	5
Kaukosäätimen näppäimet (Muut toiminnot)	6
Kanavien pikaviritys	6
Kanavien lajittelu	7
Automaattinen tallennus	7
Manuaaliviritys	8
Kanavan nimeäminen	8
Kuvan ja äänen asetukset	9
Contrast+ ja NR (äänenvaimennus) -toimintojen käyttö	10
Ajastin	10
PIP (Picture-in-Picture) -toiminnon käyttö	11
Kuvakoot	12
Smart-kuvan ja -äänen ominaisuudet	13
Active Control -ominaisuuden käyttö	13
Teksti-TV	14
Television käyttö PC-näyttönä	15
Television käyttö HD (High Definition) -tilassa	16
Vihjeitä	17
Sanasto	18
Tekniset tiedot	19
Referenssitaulukko: valittavissa olevat maat	19

SF



Kierrätysohjeet

Tuotteen pakkaus voidaan kierrättää. Noudata tuotteen hävittämisessä paikallisia ohjeita



Vanhan tuotteen hävittäminen

Tässä televisiovastaanottimessa on käytetty raaka-aineita, joita voidaan käyttää uudelleen tai kierrättää. Kun tuotteeseen on merkitty tämä symboli, se tarkoittaa, että tuote on Direktiivin 2002/976/EY-mukainen.

Ota selvää paikallisista säännöistä, koskien sähköisten ja elektronisten tuotteiden hävittämistä.

Noudata vanhojen tuotteiden hävittämisestä annettuja ohjeita, äläkä hävitä vanhoja tuotteita normaalin talousjätteen mukana. Tuotteen oikeanlainen hävittäminen auttaa ehkäisemään mahdollisia kielteisiä vaikutuksia ympäristön ja ihmisten terveyteen.

Turvallisuustiedot

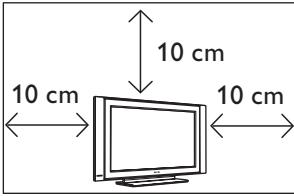

Jätä TV:n sivuille vähintään 10 cm tyhjää tilaa ilmanvaihdon varmistamiseksi. Sijoita TV tukevalle, tasaiselle pinnalle. Älä koskaan tuki TV:n ilmanvaihtoaukkoja vaatteilla tai muilla materiaaleilla. Se voi aiheuttaa ylikuumentumisen. Älä laita esineitä ilmanvaihtoaukkoihin. Metallin tai syttyvän materiaalin asettaminen aukkoihin saattaa aiheuttaa tulipalon tai sähköiskun.

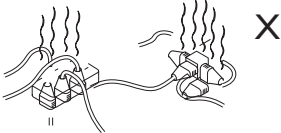

Samaan pistorasiaan ei saa kytkeä liian montaa laitetta, sillä ylikuormitus saattaa aiheuttaa tulipalon tai sähköiskun.

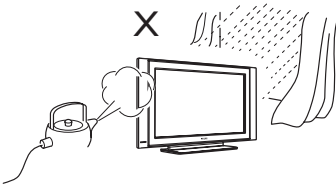

Estääksesi tulipalon tai sähköiskun, älä altista televisiota sateelle tai kosteudelle.

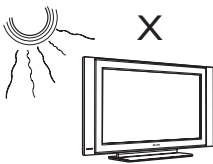

Älä aseta TV:tä suoraan auringonvaloon tai kuumaan paikkaan.

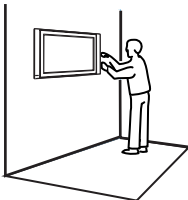

Televisio tulee asentaa seinään valtuutetun korjaajan toimesta. Virheellinen asennus saattaa aiheuttaa vaaratilanteita.



Puhdista TV-ruutu pyyhkimällä se varoen imukykyisellä puuvillaliinalla tai vaatteella tai muulla pehmeällä materiaalilla kuten esim. säämiskällä. Älä käytä liian märkää liinaa, josta valuu vettä. Älä käytä TV:n puhdistamiseen asetonia, tolueenia tai alkoholia. Turvallisuuden vuoksi irrota virtajohto pistokkeesta.

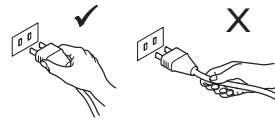

Irrota johto pistokkeesta vetämällä. Älä vedä virtajohdosta. Älä käytä pistorasiaa, johon pistoke ei sovi kunnolla. Työnnä pistoke kunnolla pistorasiaan. Jos se on irtonainen, se voi aiheuttaa tulipalon.

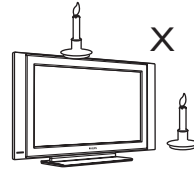

TV:n päälle tai sen läheisyyteen ei saa asettaa avoliekkiä (kynttilöitä).

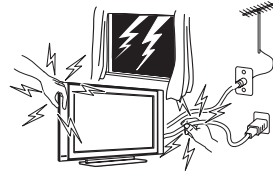

Turvallisuussyistä älä koske mitään TV:n osaa, virtajohtoa tai johtoja ukonilman aikana.



Älä aseta TV:n päälle vedellä täytettyä maljakkoa. Televisioon kaatunut vesi saattaa aiheuttaa sähköiskun. Älä käytä TV:tä, jos siihen on kaatunut vettä. Vie se heti valtuutetun korjaajan tarkistettavaksi.

Esivalmistelut/Aloitus

1 TV:n sijoittaminen

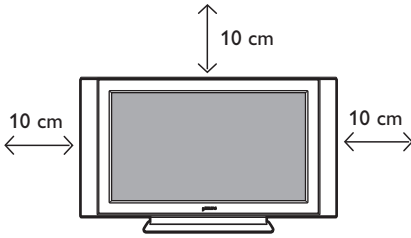

Aseta TV tukevalle alustalle, siten, että sen ympärille jää 10 cm tyhjää tilaa.

2 Liitännät

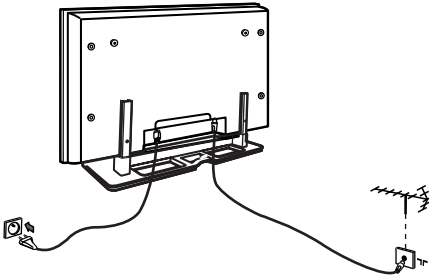

- Aseta antennin johto 75 Ω TV:n pohjassa olevaan pistokkeeseen.
- Liitä virtajohto pistorasiaan (220–240 V 50/60 Hz).

3 Kauko-ohjaimen käyttö

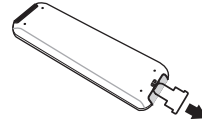

Irrota pariston muovieriste, jotta voit alkaa käyttämään kauko-ohjainta.

4 TV:n kytkeminen päälle

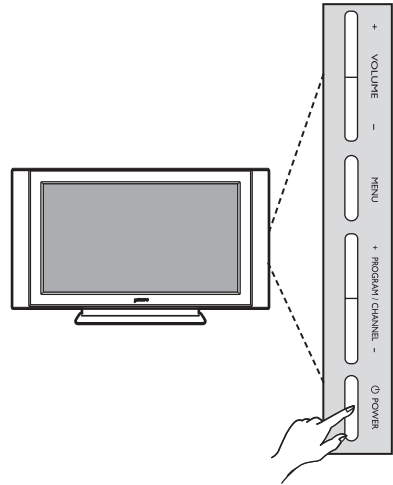

- Kytke TV päälle painamalla **POWER**-näppäintä. Vihreä merkkivalo syttyy ja ruutu kytkeytyy päälle.
- Jos TV pysyy valmiustilassa (punainen merkkivalo), paina näppäimistön näppäintä: **PROGRAM +/-** tai kaukosäätimen **P +/-** -näppäimiä.

HUOMAUTUS

Lisätietoja muista liitännöistä, ks. "LIITÄNTÄOPAS".

Television näppäimet ja liitännät

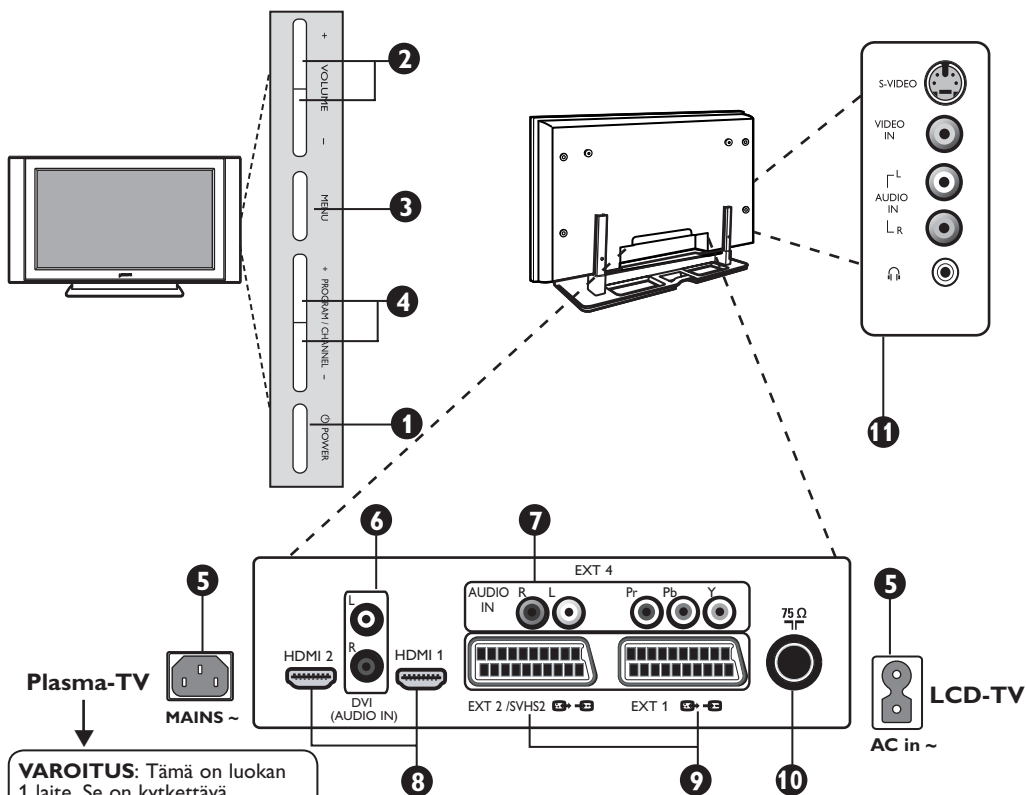

VAROITUS: Tämä on luokan 1 laite. Se on kytkettävä MAADOITETTUUN pistorasiaan, jossa on suojaava maadoitus.

- 1 POWER:** virtakytkin.
Huomautus: Virta säilyy kytkettynä, vaikka virtakytkin on off-asennossa.
- 2 VOLUME +/-:** äänenvoimakkuuden säätö.
- 3 MENU:** valikkojen valinta ja sulkeminen. PROGRAM +/- -näppäimien avulla voidaan valita valikon kohta ja VOLUME +/- -näppäimillä voidaan siirtyä haluttuun valikon kohtaan ja tehdä toivotut säädöt.
- 4 PROGRAM +/-:** ohjelmavalinta.
- 5 VIRTALÄHDE:** Aseta pistoke pistorasiaan.
- 6 DVI Audio tulo:** käytetään HD (high definition) -laitteen tai tietokoneen liittämiseen DVI-lähtöliitäntään.
- 7 Komponentti Video-tuloliitännät/ Audio-tuloliitännät:** DVD-soittimen kaltaisen laitteen liittämisen TV-sovittimeen, jossa on samat pistokkeet. Liitä television audio-tuloliitännät laitteen lähtöliitäntöihin yhdessä Komponentti video-tuloliitäntöjen kanssa.
- 8 HDMI 1/HDMI 2 liitännät:** liittämisen TV-sovittimiin, DVD-soittimiin/tallentimiin, High Definition -vastaanottimiin/-laitteisiin tai PC-tietokoneeseen
- 9 EXT1- ja EXT2-/SVHS2-liitännät:** liittämisen laitteisiin kuten DVD-soitin/tallennin, videonauhuri ja dekooderi jossa on scart-liitäntä.
- 10 TV-antennin liitännät:** kytke antenniliitin vastaavasti 75 Ω liittimeen.
- 11 Oheislaitteiden liitännät:** oheislaitteiden kuten kameroiden tai videokameroiden liittämisen. Mahdollistaa myös korvakuulokkeiden liittämisen.

HUOMAUTUS

Lisätietoja muista liitännöistä, ks. "LIITÄNTÄOPAS".

Kaukosäätimen näppäimet

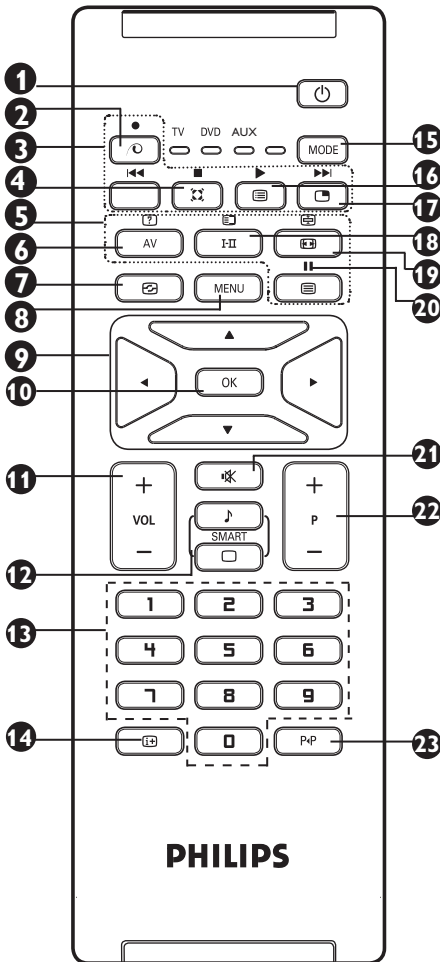

- 1 Odotustila**
 Kytkee TV:n odotustilaan. Paina näppäimiä , – tai – P + (– Ohjelma +) ja TV kytkeytyy uudestaan päälle.
- 2 Käyttämätön näppäin TV-tilassa**
- 3 DVD/AUX (ks. sivu 6).**
- 4 Surround-ääni**
 Kytkee surround-äänitehosteen päälle tai pois päältä. Stereoäänen yhteydessä tämä toiminto antaa vaikutelman, että kaiuttimet ovat todellista kauempana toisistaan. Jos televisiossasi on Virtual Dolby Surround* -toiminto, saat ohjelmiin Dolby Surround Pro Logic -äänentoiston.
- 5 Teksti-TV:n näppäimet (ks. sivu 14).**
- 6 AV**
 Näyttää ohjelmälähteiden luettelon, josta valitaan liitännöihin EXT1, EXT2/SVHS2, EXT3/SVHS3, EXT 4, HDMI-1 tai HDMI-2 kytkeyty TV tai ohjelmälähde.

- 7 Aktiivihallinta** (Katso sivu 13.)
- 8 VALIKKO**
 Tällä näppäimellä voit avata tai sulkea valikon.
- 9 Kohdistimet**
 Näiden neljän näppäimen avulla voit siirtyä valikoissa.
- 10 OK**
 Vahvistaa valinnan.
- 11 Äänenvoimakkuus (– VOL +)**
 Äänenvoimakkuuden säätö.
- 12 Kuvan ja äänen esisäädöt**
 Tällä näppäimellä saat näkyviin kuvan ja äänen esisäädöt (ks. sivu 12).
- 13 0 / 9 Numeronäppäimet** /
 Ohjelmanumeroiden suora valinta. Jos ohjelmanumero on kaksinumeroinen, toinen numero pitää syöttää ennen kuin katkoviiva häviää.
- 14 Kuvaruutunäyttö**
 Näyttää ruudulla/poistaa ruudulta ohjelmanumeron, kellonajan, äänitilan ja ajastimessa jäljellä olevan ajan ja *signaalin vahvuuden.
- 15 Tila**
 Valitse TV, DVD tai AUX-tila (ks. Kaukosäädin – muut toiminnot sivulla 6).
- 16 Ohjelmaluettelo**
 Voit tuoda näyttöön/poistaa näyttöstä kanavaluettelon. Käytä näppäimiä valitaksesi ohjelman ja -näppäin tuodaksesi sen näyttöön.
- 17 Picture-in-Picture**
 Saadaksesi näkyviin PIP-ikkunan (ks. sivu 10 PIP-ominaisuuden käyttö).
- 18 Äänitoiminto**
 Tällä näppäimellä voit asettaa **Stereo-** ja **Nicam-**stereolähteykset kuulumaan **monofonisina** (Mono). Kaksikielisiä ohjelmia varten voit valita **Dual I** tai **Dual II**. **Mono** -merkkivalo on punainen, kun ääni kuuluu monona.
- 19 Kuvakoko** (ks. sivu 12).
- 20 DVD/AUX (ks. sivu 6).**
- 21 Äänen mykistys**
 Tällä näppäimellä voit mykistää tai palauttaa äänen.
- 22 – P + Ohjelman vaihto**
 Vaihtaa seuraavan tai edellisen ohjelmanumeron. Numero, ja äänitila näkyvät ruudulla muutaman sekunnin ajan. *Joillakin teksti-tv:tä lähettävillä ohjelmakanavilla voi ohjelman nimi näkyä ruudun alareunassa.*
- 23 Edellinen/Tämänhetkinen ohjelmanumero**
 Vaihtaa edelliselle katsotulle ohjelmanumerolle.

* Signaalin voimakkuuden osoitin näyttää katsomasi ohjelman signaalin voimakkuuden.

Kaukosäätimen näppäimet (Muut toiminnot)











Kaukosäätimen avulla voit myös hallita joidenkin Philips DVD-mallien päätoimintoja.

HUOMAUTUS: Toimintoja ei voi käyttää Philips DVD-R-laitteen yhteydessä.

Paina **MODE** -näppäintä valitaksesi halutun tilan: **DVD** tai **AUX**.

Kaukosäätimen merkkivalo syttyy ilmaisten valitun tilan. Se sammuu automaattisesti 20 sekunnin kuluttua. TV-tila palautuu automaattisesti.

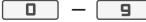
Seuraavien näppäimien toiminta riippuu laitteesta:

	valmiustila		pysäytys
	taaksekelaus		näytä ja poistu valikosta
	pysäytys		ohjelman valinta
	toisto		navigointi ja säädöt, vahvistaa valinnan
	eteenkelaus		digit. näppäimet
	tallennus		

Kanavien pikaviritys

Plug & Play

Kun käynnistät television ensimmäisen kerran, kuvaruutuun ilmestyy valikko. Tässä valikossa voit valita maan, jossa televisiota käytetään, ja valikkojen kielen:

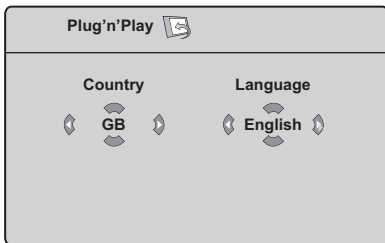

HUOMAUTUS

Jos valikkoa ei ilmesty, asenna kanavat **Auto. Viritys - menetelmällä** (ks. sivu 7). Jos yllä olevaa valikkoa ei ilmesty, suorita seuraavat vaiheet.

- 1 Valitse maa kaukosäätimen **▲ ▼** -näppäimien avulla ja vahvista valinta **OK** -näppäimellä. Jos maasi ei ole luettelossa, valitse "...". Katso sivulla 19 olevaa taulukkoa valittavista maista.
- 2 Siirry kielitilaan **▶** -näppäimellä ja valitse kieli **▲ ▼** -näppäimillä.
- 3 Vahvista kielen valinta **OK** -näppäimellä.
- 4 Aloita haku **▶** -näppäimellä.

Haku käynnistyy. Kaikki käytettävissä olevat TV-kanavat ja radioasemat tallennetaan muistiin. Haku kestää pari minuuttia. Kuvaruudussa näkyvä haun eteneminen ja löydettyjen kanavien määrä.

Tärkeää: Voit lopettaa tai keskeyttää haun painamalla näppäintä **MENU**. Jos keskeytät haun automaattisen tallennuksen aikana, kaikki kanavat eivät tallennu. Tallentaaksesi kaikki kanavat, sinun täytyy suorittaa automaattinen haku uudelleen.

HUOMAUTUS

Automaattinen viritys

Jos TV- tai kaapeliyhtiö lähettää automaattisen lajittelusignaalin, televisio numeroi kanavat oikein. Tässä tapauksessa asennus on suoritettu. Jos näin ei tapahdu, aseta kanavat haluamaasi järjestykseen valikossa **Lajittelu**.

Automaattinen viritys ACI

Jos televisio tunnistaa kaapelijärjestelmän tai ACI-signaalia (Automatic Channel Installation) lähettävän tv-kanavan, ohjelmaluettelon ilmestyy kuvaruutuun. Ilman ACI-lähetystä kanavat numeroidaan kielen ja maan valinnan mukaan. Käyttämällä Lajittelu-toimintoa voit numeroida ne uudelleen.

*Jotkut lähettimet tai kaapeliverkot käyttävät omia lajitteluparametrejään (alue, kieli jne.). Osoita valintasi tässä tapauksessa **▲ ▼** -näppäimillä ja vahvista valintasi **▶** -näppäimellä.*

Kanavien lajittelu

- 1 Paina näppäintä **MENU** TV-valikko ilmestyy kuvaruutuun.

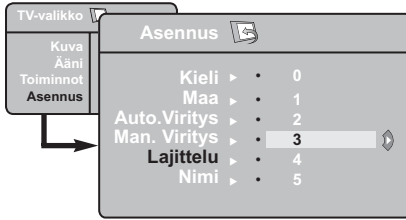

- 2 Käytä **▼** näppäintä, valitse **Asennus** -valikko ja paina sitten **►/OK** -näppäintä siirtyäksesi **Asennus**-valikkoon.

- 3 Käytä **▼** näppäintä, valitse **Lajittelu** -valikko ja paina sitten **►/OK** -näppäintä siirtyäksesi **Lajittelu**-tilaan.
- 4 Valitse siirrettävän kanavan numero käyttämällä **▲ ▼** -näppäimiä ja **►/OK** -näppäintä siirtyäksesi lajittelutilaan (Nuolikursori osoittaa nyt vasemmalle).
- 5 Valitse uusi numero näppäimillä **▲ ▼** ja vahvista näppäimellä **◀/OK**. (Lajittelun päätyttyä nuoli osoittaa oikealle).
- 6 Toista vaiheet **4** ja **5**, jos haluat vaihtaa muiden kanavien numeron.
- 7 Palataksesi aikaisempaan valikkoon, paina **MENU** -näppäintä.
- 8 Poistu valikoista painamalla näppäintä **i+**.

Automaattinen tallennus

- 1 Paina näppäintä **MENU**.
- 2 Käytä **▼** näppäintä, valitse **Asennus** ja paina sitten **►/OK** -näppäintä siirtyäksesi **Asennus** -valikkoon (**Kieli** on korostettu).

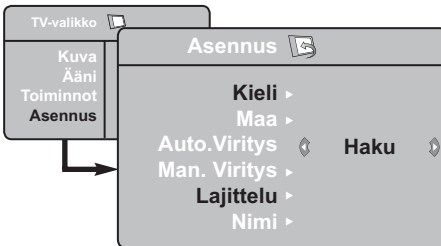

- 3 Ennen kuin voit siirtyä automaattisen kanavien tallennukseen, sinun tulee valita haluttu valikko ***Kieli** **◀ ▶** -näppäimillä.

- 4 Valitse **Maa** käyttämällä **▼** -näppäimiä ja valitse sitten maa **◀ ▶** -näppäimillä.
- 5 Valitse **Auto. Viritys** -näppäimellä **▼** ja aloita kanavien haku näppäimellä **►/OK**. Kaikki käytettävissä olevat TV-kanavat ja radioasemat tallennetaan muistiin. Haku kestää pari minuuttia. Kuvaruudussa näkyy haun eteneminen ja löydettyjen kanavien määrä.
- 6 Paina **i+** -näppäintä poistuaksesi valikosta, haun päätettyä.

Tärkeää: Voit lopettaa tai keskeyttää haun painamalla näppäintä **i+**. Jos keskeytät haun automaattisen tallennuksen aikana, kaikki kanavat eivät tallennu. Tallentaaksesi kaikki kanavat, sinun täytyy suorittaa automaattinen haku uudelleen.

* Kielen valinta

Jos olet valinnut väärän kielen, etkä ymmärrä kieltä käyttäksesi televisiota, pääset takaisin oikeaan kieleen seuraavalla tavalla:

- paina **i+** -näppäintä poistuaksesi valikosta.
- paina **MENU** -näppäintä siirtyäksesi TV-valikkoon.

- paina **▼** -näppäintä toistuvasti kunnes TV-valikon **NELJÄS** kohta näkyy korostettuna.
- paina **►/OK** -näppäintä siirtyäksesi **Asennus** -valikkoon.
- paina **◀ ▶** -näppäimiä valitaksesi haluamasi kielen (valikko tulee näkyviin haluamallasi kielellä). Voit siirtyä asentamaan TV-kanavat automaattisesti.

Manuaaliviritys

Tässä valikossa voit viritää kanavat yksitellen käsin.

- 1 Paina näppäintä **MENU**.
- 2 Käytä ▼ näppäintä, valitse **Asennus** ja paina sitten ►/**OK** -näppäintä siirtyäksesi **Asennus**-valikkoon.
- 3 Käytä ▼ näppäintä, valitse **Manuaaliviritys**-valikko ja paina sitten ►/**OK** -näppäintä siirtyäksesi Manuaaliviritys-valikkoon.
- 4 Käytä ▲ ▼ -näppäimiä valitaksesi Manuaaliviritys-valikon kohdan säätääksesi tai aktivoidaksesi.



- 5 **Järjestelmä:** Käytä näppäimiä ◀ ▶ valitaksesi **Eurooppa** (automaattinen*), **Ranska** (LL'-standardi), **Englanti** (I-standardi), **L-Eurooppa** (BG-standardi) tai **I-Eurooppa** (DK-standardi).

* Lukuunottamatta Ranskaa (LL'-standardi), jolloin sinun tulee valita **Ranska**.

- 6 **Haku:** Paina näppäintä ►/**OK**. Haku käynnistyy. Kun kanava löytyy, haku pysähtyy ja kanavan nimi ilmestyy kuvaruutuun (jos nimi on saatavana). Siirry seuraavaan kohtaan. Jos tiedät halutun kanavan taajuuden, voit näppäillä sen suoraan näppäimillä **0** - **9**.
Jos yhtään kanavaa ei löydy, katso luku "Vihjeitä" sivulla 17 ja 18.
- 7 **Ohjelmanro:** Näppäile haluamasi numero näppäimillä ◀ ▶ tai **0** - **9**.
- 8 **Hienosäätö:** Jos kuva on huono, säädä sitä näppäimillä ◀ ▶.
- 9 **Tallenna:** Varmistaaksesi, että muutos on tallennettu, paina ►/**OK**. Kanava on tallennettu.
- 10 Toista kohdat 6 - 9 jokaisen tallennettavan ohjelman kohdalla.
- 11 Palataksesi edelliseen valikkoon, paina näppäintä **MENU**.
- 12 Poistu valikoista painamalla näppäintä **EXIT**.

Kanavan nimeäminen

Voit halutessasi antaa TV-kanavalle nimen.

- 1 Paina näppäintä **MENU**.
- 2 Käytä ▼ näppäintä, valitse **Asennus** ja paina sitten ►/**OK** -näppäintä siirtyäksesi **Asennus** -valikkoon.

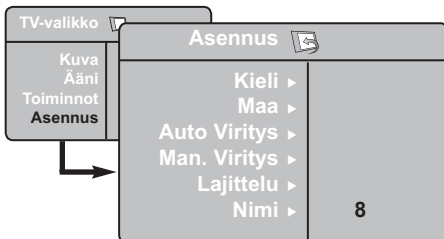

- 3 Käytä ▼ näppäintä, valitse **Nimi** -valikko ja paina sitten ►/**OK** -näppäintä siirtyäksesi nimitilaan.
- 4 Käytä näppäimiä ▲ ▼ valitaksesi ohjelman, jonka haluat nimetä ja ►/**OK** -näppäintä siirtyäksesi nimitilaan.
- 5 Käytä näppäimiä ▲ ▼ valitaksesi merkit (enintään 5 merkkiä) ja näppäimiä ◀ ▶ liikkuaaksesi nimenäytössä.
- 6 Paina ►/**OK** näppäintä, kunnes nimi ilmestyy TV-ruudun oikeaan yläkulmaan. Nimi on tallennettu.

Kuvan ja äänen asetukset

- 1 Paina näppäintä **MENU**.
- 2 Käytä näppäimiä ▲ ▼ valitaksesi **Kuva** tai **Ääni**.
- 3 Käytä näppäimiä ◀ ▶/ **OK** siirtyäksesi **Kuva-** tai **Ääni-**valikkoon.

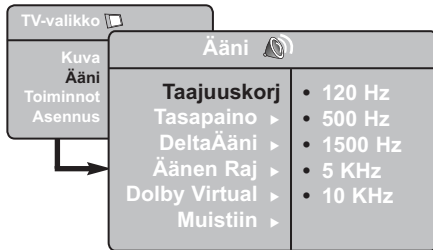
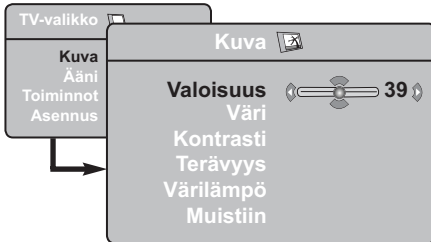

- 4 Käytä näppäimiä ▲ ▼ valitaksesi **Kuva-** tai **Ääni-**asetuksen ja säätääksesi näppäimiä ◀ ▶.
- 5 Palataksesi aikaisempaan valikkoon paina **MENU** näppäintä
- 6 Poistu valikoista painamalla näppäintä **i+**.

Kuva-asetukset

Valoisuus: muuttaa kuvan kirkkautta.

Väri: muuttaa värin voimakkuutta.

Kontrasti: säätää vaaleiden ja tummien värin kontrastia.

Terävyys: muuttaa kuvan terävyyttä.

Värilämpö: säätää kuvan värilämpöä: Kylmä (siniseen vivahtava), Normaali (tasapainotettu) tai Lämmin (punaiseen vivahtava).

Muistiin: tallentaa kuvan asetukset.

Ääniasetukset

Taajuuskorjain: tällä toiminnolla voit säätää äänenkorkeutta (alueella 120 Hz–10 Hz).

Tasapaino: Tasapaino säätää vasemman ja oikean kaiuttimen äänen tasapainoa.

DeltaÄäni: eri kanavien ja EXT- liitäntöjen väliset äänen. **Huomaa:** Ohjelmilla 0-40 on yksilöllinen äänen voimakkuuden säätö ja ohjelmilla 41 > yhteinen asetetus.

Äänen Raj (automaattinen äänenvoimakkuuden rajoitin): säätää automaattisesti äänenvoimakkuutta, etenkin kanavia vaihdettaessa ja mainosten aikana.

Dolby Virtual: Kytkee surround-äänitehosteen päälle tai pois päältä. *Pääset muuttamaan säätöjä myös näppäimellä **i+**.*

Muistiin: tallentaa ääniasetukset.

Contrast+ ja NR (äänenvaimennus) -toimintojen käyttö

- 1 Paina näppäintä **MENU**.
- 2 Käytä ▼ -näppäintä, valitse **Toiminnot** ja paina sitten ►/**OK** -näppäintä siirtyäksesi **Toiminnot**-valikkoon.
- 3 Käytä näppäimiä ▲ ▼ valitaksesi **Contrast+** tai **NR (Äänenvaimennus)** -asetuksen ja näppäimiä ◀ ▶ **Päällä-** tai **Pois päältä** -vaihtoehdon.
- 4 Palataksesi aikaisempaan valikkoon paina **MENU** -näppäintä.
- 5 Poistu valikoista painamalla näppäintä **EXIT**.

Toimintojen määrittäykset

Contrast+:

- optimoi kontrastin kuvan näkyvyyden parantamiseksi
- aktivoi toiminnon valitsemalla **Päällä-**vaihtoehdon

NR (Äänenvaimennus):

- parantaa heikosta signaalista johtuvaa häiriöistä kuvaa (pilkkuja kuvaruudulla)
- aktivoi toiminnon valitsemalla **Päällä-**vaihtoehdon.

Ajastin

Tämän valikon avulla voit käyttää televisiota herätyskellona.

- 1 Paina näppäintä **MENU**.
- 2 Valitse ensin valikko **Toiminnot** ja sitten **Ajastin**.

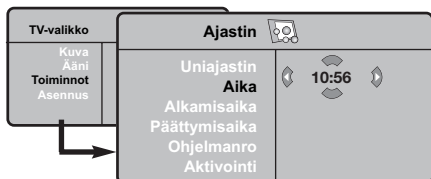

- 3 **Uniajastin:** voit valita valmiustilan alkamisajan.
- 4 **Kellonaika:** syötä oikea kellonaika.
Huomaa: Kellonaika päivittyy automaattisesti ohjelmanumeron 1 teksti-TV:n kautta, kun virta kytketään virtakytkimellä. Jos kanavalla ei ole teksti-TV:tä, aika ei päivity.
- 5 **Alkamisaika:** syötä alkamisaika.
- 6 **Päätymisaika:** syötä aika, jolloin televisio siirtyy valmiustilaan.
- 7 **Ohjelmanro:** Syötä sen kanavan numero, joka asetetaan päälle määritettynä ajankohtana.
- 8 **Aktivointi:** voit valita vaihtoehdon
 - Kerran, jolloin ajastin kytkeytyy päälle vain kerran
 - Päivittäin, jolloin ajastin kytkeytyy päälle joka päivä
 - Pois päältä, jolloin ajastus peruutetaan.
- 9 Aseta televisio valmiustilaan painamalla näppäintä **POWER** Televisio käynnistyy automaattisesti ohjelmoituun aikaan. Jos jätät television päälle, se vaihtaa kanavan ohjelmoituna kellonaikana (ja siirtyy valmiustilaan **Päätymisaika**-asetuksen mukaisesti).

PIP (Picture-in-Picture) -toiminnon käyttö

PIP (Picture-in-Picture) -toiminnon avulla voit saada esiin **PC**-tietokoneen tai **HD** (High Definition) -laitteen PIP-näytön katsellessasi TV-ohjelmaa.

TÄRKEÄÄ

Saadaksesi esiin **PC**:n PIP-näytön sinun tulee suorittaa seuraavat vaiheet:

HDMI-1- tai **HDMI-2-**tuloliitäntä **TULEE** liittää tietokoneen DVI-lähtöliitäntään. Käytä liitäntään HDMI-DVI-sovitinkaapelia.

Saadaksesi esiin **HD**-laitteen PIP-näytön sinun tulee suorittaa seuraavat vaiheet:

HDMI-1- tai **HDMI-2-**tuloliitäntä **TULEE** liittää **HD**-laitteen HDMI-lähtöliitäntään.

HUOMAUTUS

- Katsellessasi TV-ohjelmia, voit saada esiin vain yhden lähteen PIP-näytön.
- Siirry PIP-valikkoon ja valitse **HDMI**. Katso alla olevat ohjeet PIP-valikkoon siirtymisestä.
- Valitse **HDMI-1-** tai **HDMI-2-**liitännästä riippuen.

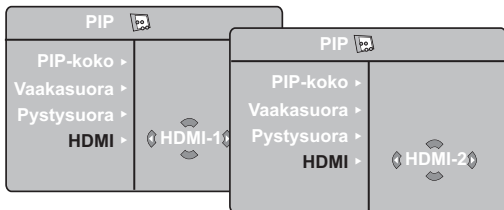

PIP-näyttöön siirtyminen PIP-valikon kautta

Huomaa: Tämä on mahdollista vain kun PIP-signaali on havaittu.

- Paina **[MENU]** -näppäintä saadaksesi esiin päävalikkoon.
- Käytä **▲ ▼** näppäintä, valitse **Toiminnot** ja paina sitten **▶/OK** -näppäintä siirtyäksesi **Toiminnot**-valikkoon.

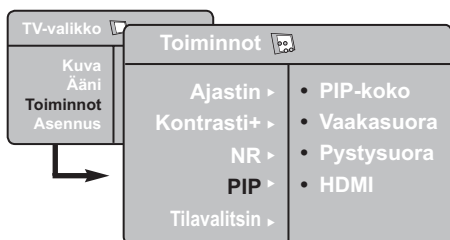

- Käytä näppäimiä **▲ ▼** valitaksesi **PIP**-toiminnon.
- Paina **▶/OK** -näppäintä siirtyäksesi **PIP**-valikkoon.

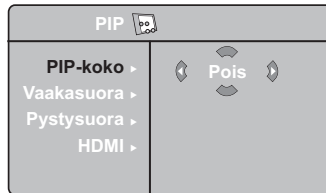

- Käytä näppäimiä **▲ ▼** valitaksesi **PIP**-valikon kohta.
- Käytä näppäimiä **◀ ▶ ▲ ▼** siirtyäksesi **PIP**-valikon kohtiin, tee seuraavat säädöt tai valinnat.
- Poistu PIP-näytöltä valitsemalla **PIP-koko** ja sitten **Pois päältä** -vaihtoehto.

PIP-kohtien määritelmät.

- PIP-koko:** Valitse PIP-koko (**Pois päältä**, **pieni**, **keskikoko**, **suuri** tai **rinnakkainen**).
- Vaakasuora:** Liikuttaa PIP-näyttöä vaakasuorassa vasemmalta **oikealle ja päinvastoin**.
- Pystysuora:** Liikuttaa PIP-näyttöä pystysuorassa ylhäältä alas ja päinvastoin.
- HDMI:** Jos sekä **HDMI-1** ja **HDMI-2** ovat liitettynä, voit valita vain toisen lähteistä **HDMI-1** ja **HDMI-2**.

PIP-näyttöön siirtyminen PIP-näppäimen kautta

Huomaa: Tämä on mahdollista vain kun PIP-signaali on havaittu.

- Paina **[PIP]** Saadaksesi näkyviin ohjelmälähteiden PIP-näytön, paina kaukosäätimen AV-näppäintä Televisiouruudulle ilmestyy pieni PIP-näyttö.
- Paina **[PIP]** -näppäintä toisen kerran vaihtaaksesi PIP-näytön koon pienestä keskisuureen.
- Paina **[PIP]** -näppäintä kolmannen kerran vaihtaaksesi PIP-näytön koon keskisuuresta suureen.
- Paina **[PIP]** -näppäintä neljännen kerran siirtyäksesi suuresta PIP-näytöstä rinnakkaisnäyttöön (TV-ruutu yhdellä puolella ja PIP-ruutu toisella puolella).
- Poistu PIP-näytöltä painamalla **[PIP]** -näppäintä viidennen kerran.

HUOMAUTUS

Lisätietoja muista **PC**- ja **HD**-liitännöistä, ks. "LIITÄNTÄOPAS".

Kuvakoot

Vastaanotetut ohjelmat voidaan lähettää joko kuvakoossa 16:9 (laajakuva) tai 4:3 (perinteinen kuva). 4:3-kuvissa on joskus musta raita ylhäällä ja alhaalla. Tämän toiminnon avulla voit poistaa mustat raidat ja saat kuvan näkymään ruudussa optimaalisesti.

Paina  -näppäintä (tai ◀ ▶) valitaksesi eri tiloista. Televisiovastaanotin on varustettu automaattisella vaihdolla, joka tunnistaa tiettyjen ohjelmien mukana lähetetyn ohjaussignaalin ja valitsee vastaavan kuvakoon.

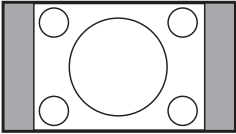

4:3

Kuva näkyy 4:3-koossa, sen molemmin puolin näkyy musta raita.

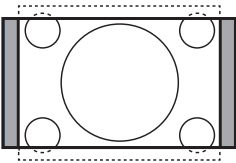

Zoom 14:9

Kuva suurenee 14:9-kokoon, kapea, musta raita näkyy yhä kuvan molemmin puolin.

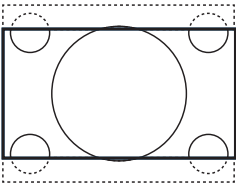

Zoom 16:9

Kuva suurenee kokoon 16:9. Tätä toimintoa suositellaan ohjelmille, joiden ylä- ja alalaidassa näkyy musta raita (letterbox-koko).

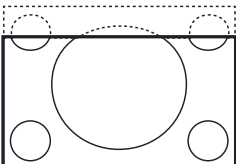

Tekstizoomaus

Tämän toiminnon avulla saadaan 4:3-kokoiset kuvat näkymään kuvaruudun koko pinta-alalla ja myös tekstitykset jäävät näkyviin.

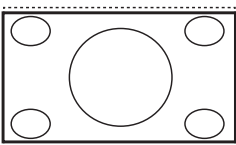

Superwide

Tämän toiminnon avulla saadaan 4:3-kokoiset kuvat näkymään kuvaruudun koko alalla suurentamalla kuvan laitoja.

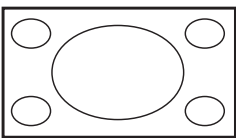

Laajakuva

Kuva näytetään muodossa 16:9 välitettyjen kuvien oikeissa mittasuhteissa.

Huomaa: Jos katselet 4:3 kuvaa tässä tilassa, se suurennetaan vaakatasossa.

Smart-kuvan ja -äänen ominaisuudet

Smart-kuva -ominaisuus tarjoaa mahdollisuuden valita viidestä eri kuva-asetuksesta: **Voimakas**, **Luonnollinen**, **Pehmeä**, **Multimedia** ja **Oma säätö**.

Siirry asetuksissa  -näppäimen avulla ja valitse haluamasi tila.



Smart-ääni -ominaisuus tarjoaa mahdollisuuden valita neljästä eri ääniasetuksesta: **Teatteri**, **Musiikki**, **Puhe** tai **Oma Säätö**.

Siirry asetuksissa  -näppäimen avulla ja valitse haluamasi tila.



Kuva-asetukset

- Voimakas** : Kirkas ja terävä kuva-asetus, joka sopii valoisiin tiloihin ja käytettäväksi esiteltäessä TV:n laatua hyvien lähteiden avulla.
- Luonnollinen** : Sopii hyvin olohuoneen olosuhteisiin ja perussignaaleille.
- Pehmeä** : Heikkolaatuisille signaaleille. Sopii olohuoneessa katseluun.
- Multimedia** : Sopii liikeympäristöön ja esittelyyn heikolla signaalilla. Sopii parhaiten graafisiin sovelluksiin.
- Oma Säätö** : Omat kuva-asetuksesi.

Ääniasetukset

- Teatteri** : Korostaa toimintaelämystä (korostettu basso ja treble).
- Musiikki** : Korostaa vaimeaa ääntä (korostettu basso).
- Puhe** : Korostaa korkeita ääniä (korostettu treble).
- Oma Säätö** : Omat ääniasetuksesi.

HUOMAUTUS: **Oma** asetus on asetus, jonka voit tehdä käyttämällä päävalikon kuva/ääni-valikkoo. Tämä on ainoa Smart-kuva/-ääni-asetus, jota voidaan muuttaa. Kaikki muut asetukset ovat tehdasasetuksia.

Active Control -ominaisuuden käyttö

Active control -ominaisuus säätää kuvan asetuksia optimaalisen kuvan laadun saamiseksi, signaalin laadusta huolimatta.

- 1 Paina  -näppäintä toistuvasti siirtyäksesi **Active Control Pois** -ja **Active Control Päällä** -valintojen välillä.

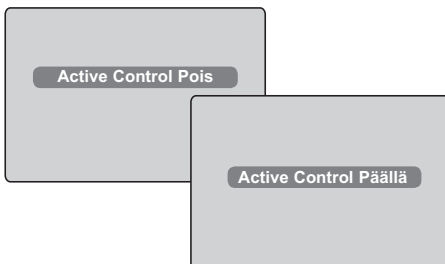

- 2 Valitse **Active Control Päällä** -vaihtoehto, kun haluat ottaa käyttöön Active Control-toiminnon.
- 3 Valitse **Active Control Pois** -vaihtoehto, kun haluat poistaa käytöstä Active Control-toiminnon.

Teksti-TV

Teksti-TV on joidenkin TV-yhtiöiden tarjoama tietojärjestelmä, jonka sisältämää tekstiä voidaan lukea kuin sanomalehteä. Sen avulla kuvaruutuun saadaan myös tekstitys huonokuuloisia katsojia ja vieraskielisiä ohjelmia varten (esim. kaapeli- ja satelliittikanavat).

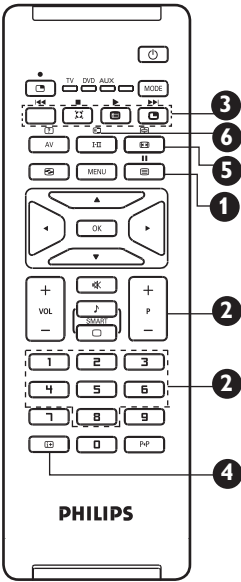

1 Teksti-TV



2 Sivun valinta



3 Suora valinta aiheen mukaan



4 Etusivu



5 Alasivun näyttö



6 Teksti-TV:n kahden sivun näyttö



7 Piilotiedot



8 Sivun suurentaminen



9 Suosikkisivut

MENU



Tätä käytetään teksti-TV:n kääntämiseen päälle ja pois päältä. Esiin tulee luettelo mahdollisista toiminnoista. Jokaisella toiminnolla on 3-lukuinen sivunumero. Jos valitulla kanavalla ei ole teksti-TV:tä, lukuna näytetään 100 ja ruutu säilyy tyhjänä. Poistu teksti-TV:stä ja valitse toinen kanava.

Valitse haluamasi sivunumero näppäimillä 0–9 tai P -/+ Esimerkki: näppäile 120. Numero ilmestyy kuvaruudun vasempaan yläreunaan, sivulaskuri alkaa etsiä sivua ja sivu tulee näkyviin. Kun sivu on löytynyt, sivulaskuri päättää sivun etsimisen. Toista nämä vaiheet, jos haluat nähdä jonkin toisen sivun. Jos sivulaskuri jatkaa hakua, sivua ei ole saatavana. Valitse toinen sivunumero.

Kuvaruudun alareunassa näkyy värillisiä alueita. Neljän värillisen näppäimen avulla saat näkyviin otsikot tai niitä vastaavat sivut. Värilliset alueet vilkkuvat, jos otsikkoa tai sivua ei ole vielä saatavilla.

Tällä näppäimellä pääset takaisin etusivulle (yleensä sivu 100).

Osa pääsivuista sisältää jatkosivuja, jotka tulevat vuorollaan näkyviin automaattisesti. Paina  näppäintä jatkosivun pysäyttämiseksi ja paina näppäintä toistamiseen jatkaaksesi. Käytä ◀ ▶ -näppäimiä edellisen tai seuraavan jatkosivun valitsemiseen.

Ei toimintoa. Ei käytettävissä.

Tällä näppäimellä voit asettaa näkyviin tai pois näkyvistä piilotetut tiedot (esim. pelien ratkaisut).

Tämän avulla saat näkyviin joko sivun ylä- tai alaosan. Painamalla sitä uudelleen voit palauttaa normaalin sivukoon.

Teksti-TV:n kanavilla 1–40 voit tallentaa muistiin neljä suosikkisivua, jotka voit valita tallennuksen jälkeen värillisillä näppäimillä (punainen, vihreä, keltainen ja sininen näppäin). Kun sivut on asetettu, ne toimivat oletussivuinä, joka kerta, kun teksti-TV avataan.

1 Paina näppäintä , jotta pääset suosikkisivuille.

2 Valitse tallennettava suosikkisivu näppäimillä .

3 Paina ja pidä valitsemaasi värinäppäintä alhaalla noin 5 sekuntia. Sivut on nyt talletettu.

4 Toista vaiheet 3 ja 4 muiden värillisten näppäinten kanssa.

5 Poistu suosikkisivutilasta painamalla näppäintä .

6 Poistu teksti-TV-tilasta painamalla kahdesti näppäintä .





HUOMAUTUS: Tyhjentääksesi suosikkisivut pidä  -näppäintä painettuna 5 sekunnin ajan.

Television käyttö PC-näyttönä

Televiisiota voi käyttää tietokonemonitorina.



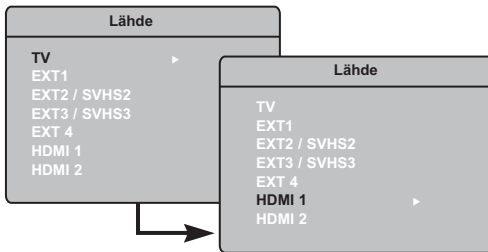

TÄRKEÄÄ

Jotta televisiota voitaisiin käyttää tietokonemonitorina, tulee suorittaa seuraava:

- 1 HDMI-1- tai HDMI-2-tuloliitäntä **TULEE** liittää tietokoneen DVI-lähtöliitäntään. Käytä liitäntään DVI-HDMI-sovitinkaapelia.
- 2  Näytä Lähde painamalla näppäintä   ja valitse sitten **HDMI-1** tai **HDMI-2**.
- 3 Valitse lähde näppäimellä  / .



PC-valikko

- 1 Saat PC-toiminnon viritysasetykset näkyviin .
- 2 Siirry asetuksin painamalla   ja valitse asetus tai säädä näppäimellä   (asetukset tallentuvat automaattisesti):

Kuvan asetukset

Valoisuus/Kontrasti:

– kirkkauden ja kontrastin säätö

Väriämpö:

– Säätää kuvan väriämpöä: **Kylmä** (siniseen vivahtava), **Normaali** (tasapainotettu) tai **Lämmin** (punaiseen vivahtava).

Audiovalinta:

– TV:n äänivalinnat (PC tai TV).

HUOMAUTUS

Lisätietoja muista PC-liitännöistä, ks. "LIITÄNTÄOPAS".

Ominaisuudet

Kuvakoko:

– Valitsee täyden kuvakoon tai PC-näytön alkuperäisen koon väliltä.

PIP (Picture-in-Picture):

– Näyttää PIP-näytön TV-ohjelmien katselemiseksi samanaikaisesti.

PIP-ominaisuuden käyttö

PIP (Picture-in-Picture) -ominaisuus mahdollistaa TV-ohjelman PIP-näytön näyttämisen PC-tilassa.

TÄRKEÄÄ

Saadaksesi esiin TV-ohjelman PIP-näytön sinun tulee suorittaa seuraavat vaiheet:

HDMI-1- tai HDMI-2-tuloliitäntä TULEE liittää tietokoneen DVI-lähtöliitäntään. Käytä HDMI-DVI-sovitinkaapeliliitäntään DVI-sovitinta.

PIP-valikko: **PIP-koko**, **Vaakasuora** ja **Pystysuora** toimivat aivan samalla tavalla kuin PIP-näytön tuominen TV-tilassa. **HDMI**:tä lukuun ottamatta, jossa ei voida valita toista lähdetä.

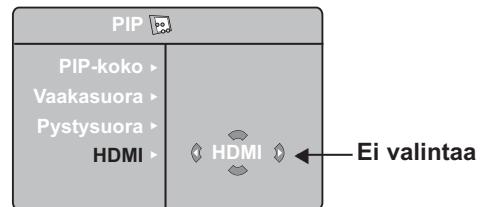

PIP-valikon kuvaukset ja toiminta kohdassa "PIP (Picture-in-Picture) -ominaisuuden käyttäminen" sivulla 10.

Tuetut PC-Resoluutiot

640 x 480, 60 Hz	1024 x 768, 60 Hz
640 x 480, 67 Hz	1024 x 768, 70 Hz
640 x 480, 72 Hz	1024 x 768, 75 Hz
640 x 480, 75 Hz	
800 x 600, 56 Hz	
800 x 600, 60 Hz	
800 x 600, 72 Hz	
800 x 600, 75 Hz	

Television käyttö HD (High Definition) -tilassa

HD-tila

HD-toiminto mahdollistaa kirkkaamman ja terävemmän kuvan, mikäli käytössäsi on HD-vastaanotin tai ohjelmälähde, joka lähettää HD-formaatin mukaista ohjelmaa.

TÄRKEÄÄ

Jotta televisiota voitaisiin käyttää HD-tilassa, tulee suorittaa seuraava:

- HDMI-1- tai HDMI-2-tuloliitäntä TULEE** liittää HD-vastaanottimen/-laitteen HDMI-/lähtöliitäntään. Käytä HDMI/DVI-sovitinta, jos DVI on liitetty. **Lisätietoja Liitäntäoppaassa.**
- AV** Näytä Lähde painamalla näppäintä ▲ ▼ ja valitse sitten **HDMI-1** tai **HDMI-2**.
- Valitse lähde näppäimellä ► / **OK**

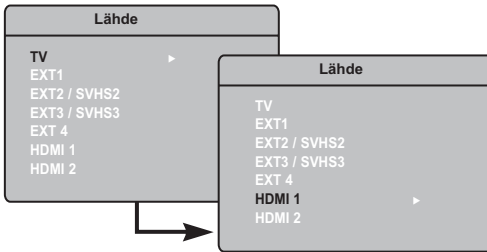

HD-valikkojen käyttö

- Saat HD-toiminnon viritysasetykset näkyviin **MENU**.
- Siirry asetuksiin painamalla ▲ ▼ ja valitse asetus tai säädä näppäimellä ◀ ▶ / **OK**.

HD-asennusvalikko

HUOMAUTUS: Asennukseen ei voi siirtyä HD-valikosta, sillä HD-tilassa **EI** ole **asennustoimintoa**.

HD-tilan kuvan ja äänen asetukset

HD-tilan kuvan ja äänen asetukset ovat samat kuin TV:n kuvan ja äänen asetukset, ja ne toimivat aivan samalla tavalla kuin TV:n kuvan ja äänen asetukset (ks. sivu 9).

HD-ominaisuudet

HD-toiminnot: Uniajastimen ja ajastimen toiminnot ovat samat kuin television uniajastimen ja ajastimen toiminnot, ja ne toimivat samalla tavalla kuin television uniajastin ja ajastin (katso s. 10).

PIP: Näytä PIP-näyttö katsoaksesi TV-ohjelmia samanaikaisesti. PIP-valikon vaihtoehdot PIP-koko, Vaakasuoja ja Pystysuoja toimivat samalla tavalla kuin PIP-näytössä TV-tilassa. Katso lisätietoja PIP-valikon vaihtoehdoista ja niiden toiminnasta sivulta 11 kohdasta PIP-toiminnon käyttö.

* **Horisont. säätö:** Säädä kuvan asentoa vaakasuunnassa.

* **Valintatapa:** Kun resoluutiota **480p**, **576p** tai **720p** tukeva tietokone tai HD-laitteisto kytketään, **Valintatapa** korostuu Toiminnot-valikossa. Voit valita PC- tai HD-tilojen välillä. Jos 480p-, 576p- tai 720p-resoluutioita ei tueta, tämä toiminto ei ole käytössä.

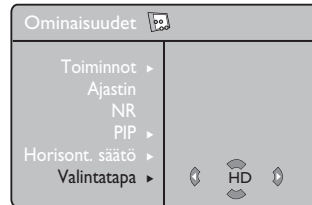

Tuetut HD-kuvakoot

480p 576p 720p 1080i





HUOMAA : Lisätietoja
HD-välineistöön kytkemisestä saat
KYTKENTÄOPPAASTA.

Philips-televisiosi on HDMI-yhteensopiva. Jos television kuva on huono, vaihda laitteen (DVD-soittimen, lisälaitteen jne.) videomuoto vakiomuodoksi. Valitse esimerkiksi DVD-soittimelle muoto 576p, 720p tai 1080i. Valitse tietokoneelle muoto 640 x 480, 800 x 600 tai 1024 x 768. Jos ongelma jatkuu, katso tietokoneen käyttöoppaasta ohjeita näytönohjaimen mahdollisista ohjelmistopäivityksistä.

Huomaa, ettei televisiossa ole vikaa.

Vihjeitä

Alla luettelo television mahdollisista häiriöistä. Ennen kuin soitat huoltopisteeseen, tarkista nämä asiat.

Vika	Mahdollinen syy	Miten toimia
Ruutu on tyhjä	<ul style="list-style-type: none"> Vika virtalähteessä TV:n virtaa ei ole 	<ul style="list-style-type: none"> Tarkista, että virtajohto on liitetty kunnolla pistorasiaan. Jos televisio ei vieläkään saa virtaa, irrota pistoke. Odota 60 sekuntia ja kiinnitä pistoke uudelleen. Käännä TV uudelleen päälle. Paina kaukosäätimen -näppäintä.
Huono kuva (epäselvä kuva)	<ul style="list-style-type: none"> Vika antenniliitännässä Heikko lähetys Väärä TV-järjestelmä 	<ul style="list-style-type: none"> Tarkista TV:n takaosan antenniliitäntä. Yritä säätää kuvaa manuaalisesti (Katso sivu 8). Oletko valinnut oikean TV-järjestelmän? (Katso sivu 8).
Ei kuvaa	<ul style="list-style-type: none"> Viallinen antenni tai kaapeli On valittu väärä lähde. 	<ul style="list-style-type: none"> Tarkista, onko eurojohdot tai antennin liitin kiinnitetty kunnolla. Tarkista, että on valittu oikea lähde. Siirry lähdeluetteloon painamalla -näppäintä ja valitse oikea lähde.
Joidenkin kanavien ääntä ei kuulu	<ul style="list-style-type: none"> Väärä TV-järjestelmä 	<ul style="list-style-type: none"> Tarkista, että oikea TV-järjestelmä on valittu. (Katso sivu 8).
Ei ääntä	<ul style="list-style-type: none"> Äänen voimakkuus on nollassa Ääni on mykistetty Korvakuulokkeet on liitettyä. 	<ul style="list-style-type: none"> Lisää äänenvoimakkuutta. Tarkista, ettei ääntä ole mykistetty. Kohdista kaukosäätimen sensori suoraan TV:n etuosaa kohti. Irrota korvakuulokkeet.
Häiriötä äänessä	<ul style="list-style-type: none"> Sähkölaitteet 	<ul style="list-style-type: none"> Käännä pois päältä mahdolliset lähistöllä olevat sähkölaitteet, kuten hiustenkuivain tai pölynimuri.
Et ymmärrä näytön kieltä	<ul style="list-style-type: none"> On valittu vahingossa 	<ul style="list-style-type: none"> Poistu näytöltä painamalla -näppäintä Paina -näppäintä kieltä siirtyäksesi päävalikkoon. Valitse päävalikon neljäs kohta näppäimellä ▼. Siirry seuraavaan valikkoon näppäimellä ►/OK ja valitse oikea kieli näppäimellä ◀ ►.
Televisio ei vastaa kaukosäätimeen	<ul style="list-style-type: none"> Paristot ovat väärinpäin Paristot ovat lopussa 	<ul style="list-style-type: none"> Tarkista, että paristot on asetettu oikein Vaihda paristot.
Ruudulle ilmestyy punaisia, sinisiä, vihreitä ja mustia Joskus pilkkuja	<ul style="list-style-type: none"> Nesteelle ominaista 	<ul style="list-style-type: none"> Tämä ei ole ongelma. Nestekidenäyttö on rakennettu hyvin tarkkaa teknologiaa käyttäen, jotta se voisi esittää kuvan hienoimmatkin yksityiskohdat. ruudulle saattaa ilmestyä joitakin ei-aktiivisia kuvapistettä, jotka ovat punaisia, sinisiä, vihreitä tai mustia. Tämä ei vaikuta laitteen toimintaan.
Katkonainen kuva HD-tilassa	<ul style="list-style-type: none"> *HDCP (ks., sanasto) todennus epäonnistui 	<ul style="list-style-type: none"> Häiriötä esiintyy, jos liitetyn digitaalilaitteen (DVD-soitin tai TV-soitin) *HDCP todennus epäonnistui. Lisätietoja liitettävän laitteen käyttöohjeessa. Käytä standardi HDMI-DVI-kaapelia.
Ei ääntä tai kuvaa, mutta etupaneelin punainen valo palaa	<ul style="list-style-type: none"> Laite on valmiustilassa 	<ul style="list-style-type: none"> Paina kaukosäätimen -näppäintä.

Vihjeitä

Vika	Mahdollinen syy	Miten toimia
En pääse Asennus-valikkoon	<ul style="list-style-type: none"> • IAV, EXTERNAL tai HD-tilassa. 	<ul style="list-style-type: none"> • Asennus-tilaan EI voi siirtyä AV, EXTERNAL tai HD-tilassa.
PC-tilat eivät toimi	<ul style="list-style-type: none"> • Väärät liitännät • On valittu väärä lähde. • Väärä resoluutio • Väärä PC:n grafiikkakortin asetukset 	<ul style="list-style-type: none"> • Tarkista, että liitännät ovat oikein. (katso "Television käyttö PC-näyttönä" sivulla 15). Lisätietoja muista PC-liitännöistä, ks. "Liitäntäopas". • Tarkista, että oikea lähde on valittu. Siirry lähdeluetteloon painamalla <input type="checkbox"/> AV -näppäintä ja valitse oikea lähde. • Tarkista, että olet asettanut tietokoneeseen yhteensopivan näytön resoluution (katso "Television käyttö PC-näyttönä" sivulla 15). • Tarkista tietokoneen grafiikkakortin asetukset.
S-videon värit ovat haaleat	<ul style="list-style-type: none"> • Väärä signaalin havaitseminen 	<ul style="list-style-type: none"> • Varmista, että virtajohto on liitetty kunnolla • Paina kaukosäätimen P +/- -näppäintä ja siirry yksi kanava ylöspäin ja yksi alaspäin.
PC-tilassa näytön ala- ja yläreunassa näkyy musta palkki	<ul style="list-style-type: none"> • Tietokoneen päivitysarvo on korkea 	<ul style="list-style-type: none"> • Vaihda arvoksi 60 Hz.

Sanasto

DVI (Digital Visual Interface): Digitaalinen käyttöliittymästandardi, jonka on kehittänyt Digital Display Working Group (DDWG), muuntaa analogisen signaalin digitaalseksi mahdollistaen sekä analogisten että digitaalisten monitorien yhteensopivuuden.

VGA (Video Graphics Array): Yleinen näyttögraafikan standardi tietokoneissa.

RGB-signaalit: Kolme videosignaalia (punainen, vihreä, sininen), jotka muodostavat kuvan. Näiden signaalien avulla on mahdollista parantaa kuvan laatua.

S-VHS-signaalit: Kaksi eroteltua videosignaalia Y/C, joita käytetään S-VHS- ja Hi-8-tallennusstandardeissa. Luminanssisignaali Y (mustavalkoinen) ja krominanssisignaali C (Väri) tallennetaan nauhalle erikseen. Näin saavutetaan parempi kuvan laatu kuin tavanomaisella videotallennuksella (VHS ja 8 mm), joissa Y/C signaalit sekoitetaan yhdeksi ainoaksi videosignaaliksi.

NICAM-ääni: Menetelmä, joka mahdollistaa äänen lähettämisen digitaalisena.

16:9: Tarkoittaa ruudun leveyden ja korkeuden välistä suhdetta. Laajakuvatelevision suhde on 16/9, perinteisen vastaanottimen 4/3.

HDMI (High-Definition Multimedia Interface): Tarjoaa pakkaamattomat digitaaliset audio-/video-liitännät TV:n ja minkä tahansa HDMI:llä varustetun audio-/videokomponentin, kuten sovitimen, DVD-soittimen tai A/V-vastaanottimen välillä. HDMI tukee laajennettua tai high-definition-videota sekä kaksikanavaista digitaaliaudiota.

Järjestelmä: Televisio-ohjelmia ei lähetetä kaikissa maissa samalla tavalla. On olemassa erilaisia normeja: BG, DK, I, ja LL'. Järjestelmä-asetusta (s. 8) käytetään eri normien valitsemiseen. Tätä ei pidä sekoittaa PAL- tai SECAM- värikoodaukseen. PAL-järjestelmää käytetään useimmissa Euroopan maissa. SECAM-järjestelmää käytetään Ranskassa, Venäjällä ja useimmissa Afrikan maissa. Yhdysvalloissa ja Japanissa käytetään NTSC-järjestelmää.

HDCP (High-bandwidth Digital-Content Protection): HDCP salaa digitaalisen sisällön videolähteen tai lähettimen, kuten tietokoneen, DVD-soittimen tai TV-soittimen sekä digitaalinäytön, tai vastaanottimen, kuten monitorin, television tai projektorin välillä.

Tekniset tiedot

	37PFxxxx	42PFxxxx
Ruudun koko	940 mm (37")	1070 mm (42")
Audiotuloliitäntä	2 x 15 W	2 x 15 W
TV-järjestelmä	PAL, SECAM	
Video-toisto	NTSC, PAL, SECAM	
Äänijärjestelmä	Mono, Nicam Stereo, Virtual Dolby Surround	
Liitännät Takaosa Sivu	Antennin sisääntulo 75 , Scart 1, Scart 2, HDMI 1, HDMI 2, Component Video Input, DVI Audio In Audio In, Video In, S-Video In, Korvakuulokkeet	
Virrankulutus	180 W	220 W
Virrankulutus valmiustilassa	<2 W	<2 W
Mitat (jalustan kanssa) Leveys Syvyys Korkeus	1100 mm 240 mm 657 mm	1236 mm 280 mm 720 mm
Nettopaino (jalustan kanssa)	25 kg	42 kg

Referenssitaulukko: valittavissa olevat maat

Lyhenne	Maa	Lyhenne	Maa	Lyhenne	Maa
A	Itävalta	GR	Kreikka	H	Unkari
B	Belgia	I	Italia	HR	Kroatia
CH	Sveitsi	IRL	Irlanti	PL	Puola
D	Saksa	L	Luxemburg	RO	Romania
DK	Tanska	N	Norja	RUS	Venäjä
E	Espanja	NL	Alankomaat	SK	Slovakia
F	Ranska	P	Portugali	SLO	Slovenia
FI	Suomi	S	Ruotsi	TR	Turkki
GB	Englanti	CZ	Tsekin tasavalta	---	Muut

Table of TV frequencies.
Frequenztafel der Fernsehsender.
Liste des fréquences TV.
Frequentietabel TV-Zenders.
Tabella delle frequenze TV.
Lista de frecuencias TV.

Lista das frequências TV
Liste over TV senderne.
Tabell over TV-frekvenser.
Tabell över TV-frekvenser.
TV-taajuustaulukko.
Κατάλογος συχνοτήτων πομπών.

Список частот передатчиков.
A televízió-adóállomások
frekvenciáinak a listája.
Lista częstotliwości stacji nadawczych.
Seznam frekvenčních pásem vysílačů.
Zoznam frekvenčných pásiem vysílačov.

EUROPE

CANAL	FREQ (MHz)	CANAL	FREQ (MHz)	CANAL	FREQ (MHz)
E2	48.25	S15	259.25	33	567.25
E3	55.25	S16	266.25	34	575.25
E4	62.25	S17	273.25	35	583.25
E5	175.25	S18	280.25	36	591.25
E6	182.25	S19	287.25	37	599.25
E7	189.25	S20	294.25	38	607.25
E8	196.25	H1	303.25	39	615.25
E9	203.25	H2	311.25	40	623.25
E10	210.25	H3	319.25	41	631.25
E11	217.25	H4	327.25	42	639.25
E12	224.25	H5	335.25	43	647.25
R1	49.75	H6	343.25	44	655.25
R2	59.25	H7	351.25	45	663.25
R3	77.25	H8	359.25	46	671.25
R4	85.25	H9	367.25	47	679.25
R5	93.25	H10	375.25	48	687.25
R6	175.25	H11	383.25	49	695.25
R7	183.25	H12	391.25	50	703.25
R8	191.25	H13	399.25	51	711.25
R9	199.25	H14	407.25	52	719.25
R10	207.25	H15	415.25	53	727.25
R11	215.25	H16	423.25	54	735.25
R12	223.25	H17	431.25	55	743.25
S1	105.25	H18	439.25	56	751.25
S2	112.25	H19	447.25	57	759.25
S3	119.25	21	471.25	58	767.25
S4	126.25	22	479.25	59	775.25
S5	133.25	23	487.25	60	783.25
S6	140.25	24	495.25	61	791.25
S7	147.25	25	503.25	62	799.25
S8	154.25	26	511.25	63	807.25
S9	161.25	27	519.25	64	815.25
S10	168.25	28	527.25	65	823.25
S11	231.25	29	535.25	66	831.25
S12	238.25	30	543.25	67	839.25
S13	245.25	31	551.25	68	839.25
S14	252.25	32	559.25	69	855.25

FRANCE

CANAL	FREQ (MHz)
2	55.75
3	60.50
4	63.75
5	176.0
6	184.0
7	192.0
8	200.0
9	208.0
10	216.0
B	116.75
C	128.75
D	140.75
E	159.75
F	164.75
G	176.75
H	188.75
I	200.75
J	212.75
K	224.75
L	236.75
M	248.75
N	260.75
O	272.75
P	284.75
Q	296.75

ITALY

CANALE	FREQ (MHz)
A	53.75
B	62.25
C	82.25
D	175.25
E	183.75
F	192.25
G	201.25
H	210.25
H1	217.25

Information for users in the UK *(not applicable outside the UK)*

Positioning the TV

For the best results, choose a position where light does not fall directly on the screen, and at some distance away from radiators or other sources of heat. Leave a space of at least 5 cm all around the TV for ventilation, making sure that curtains, cupboards etc. cannot obstruct the air flow through the ventilation apertures. The TV is intended for use in a domestic environment only and should never be operated or stored in excessively hot or humid atmospheres.

General Points

Please take note of the section entitled 'Tips' at the end of this booklet.

Interference

The Department of Trade and Industry operates a Radio Interference Investigation Service to help TV licence holders improve reception of BBC and IBA programmes where they are being spoilt by interference.

If your dealer cannot help, ask at a main Post Office for the booklet "How to Improve Television and Radio Reception".

Mains connection

Before connecting the TV to the mains, check that the mains supply voltage corresponds to the voltage printed on the type plate on the rear panel of the TV. If the mains voltage is different, consult your dealer.

Important

This apparatus is fitted with an approved moulded 13AMP plug. Should it become necessary to replace the mains fuse, this must be replaced with a fuse of the same value as indicated on the plug.

1. Remove fuse cover and fuse.
2. The replacement fuse must comply with BS 1362 and have the ASTA approval mark. If the fuse is lost, make contact with your retailer in order to verify the correct type.
3. Refit the fuse cover.

In order to maintain conformity to the EMC directive, the mains plug on this product must not be removed.

Connecting the aerial

The aerial should be connected to the socket marked  at the back of the set. An inferior aerial is likely to result in a poor, perhaps unstable picture with ghost images and lack of contrast. Make-shift loft or set-top aerials are often inadequate. Your dealer will know from experience the most suitable type for your locality. Should you wish to use the set in conjunction with other equipment, which connects to the aerial socket such as TV games, or a video camera it is recommended that these be connected via a combiner unit to avoid repeated connection and disconnection of the aerial plug.

Fitting the stand (if provided)

Use only the stand provided with the set, making sure that the fixings are properly tightened. A diagram showing how to assemble the stand is packed with the stand. Never use a make-shift stand, or legs fixed with woodscrews.



Specifications are subject to change without notice.
Trademarks are the property of Koninklijke Philips Electronics N.V. or their respective owners.
2005 © Koninklijke Philips Electronics N.V. All rights reserved.

www.philips.com



3139 125 35772