

iTV



PHILIPS

Information for users in the UK (not applicable outside the UK)

Positioning the TV

For the best results, choose a position where light does not fall directly on the screen, and at some distance away from radiators or other sources of heat. Leave a space of at least 5 cm all around the TV for ventilation, making sure that curtains, cupboards etc. cannot obstruct the air flow through the ventilation apertures. The TV is intended for use in a domestic environment only and should never be operated or stored in excessively hot or humid atmospheres.

Interference

The Department of Trade and Industry operates a Radio Interference Investigation Service to help TV license holders improve reception of BBS and IBA programmes where they are being spoilt by interference.

If your dealer cannot help, ask at a main Post Office for the booklet "How to Improve Television and Radio Reception".

Mains Connection

Before connecting the TV to the mains, check that the mains supply voltage corresponds to the voltage printed on the type plate on the rear panel of the TV. If the mains voltage is different, consult your dealer.

Important

Should it become necessary to replace the mains fuse, this must be replaced with a fuse of the same value as indicated on the plug.

1. Remove fuse cover and fuse.
2. The replacement fuse must comply with BS 1362 and have the ASTA approval mark. If the fuse is lost, make contact with your retailer in order to verify the correct type.
3. Refit the fuse cover

In order to maintain conformity to the EMC directive, the mains plug on this product must not be removed.

Connecting the aerial

The aerial should be connected to the socket marked  at the back of the set. An inferior aerial is likely to result in a poor, perhaps unstable picture with ghost images and lack of contrast. Make-shift loft or set-top aerials are often inadequate. Your dealer will know from experience the most suitable type for your locality.

Should you wish to use the set in conjunction with other equipment, which connects to the aerial socket such as TV games, or a video camera it is recommended that these be connected via a combiner unit to avoid repeated connection and disconnection of the aerial plug.

Fitting the stand (if provided)

Use only the stand provided with the set, making sure that the fixings are properly tightened. A diagram showing how to assemble the stand is packed with the stand. Never use a make-shift stand, or legs fixed with woodscrews.

Care of the screen

Do not touch, push or rub or strike the screen with anything hard as this may scratch, mar or damage the screen permanently. Do not rub with dust clothes with chemical treatment. Do not touch the surface with bare hands or greasy cloth (some cosmetics are detrimental to the screen). Unplug the TV before cleaning the screen. When the surface becomes dusty, please wipe gently with absorbent cotton or other soft materials like chamois soaks. Do not use acetone, toluene and alcohol because they cause chemical damage.

Do not use liquid cleaners or aerosol cleaners. Wipe off saliva or water drops as soon as possible. Their long time contact with the screen causes deformations and colour fading.

Warning concerning stationary images on the TV screen (42" Plasma)

A characteristic of Plasma Display Panels is that displaying the same image for a long time can cause a permanent after-image to remain on the screen. This is called phosphor burn in. Normal use of the TV should involve the showing of pictures that contain constantly moving and changing images that fill the screen.

Warning concerning VGA/DVI display mode

As this product processes in VGA/DVI mode, some diagonal lines may be seen under circumstances of environmental interference. This will not affect the computer signal performance that displays in VGA/DVI mode.

Environmental

- Your television contains material that can be recycled and reused by specialized companies. Please find out about local regulations on the disposal of your old television set. Pay particular attention to the disposal of exhausted batteries.
- Your television consumes energy in the stand-by mode. Energy consumption contributes to air and water pollution. We advise you to switch off your television overnight instead of leaving it in stand-by mode.



The packaging of this product is intended to be recycled. Apply to the local authorities for correct disposal.



Disposal of your old product.

Your product is designed and manufactured with high quality materials and components, which can be recycled and reused. When this crossed-out wheeled bin symbol is attached to a product it means the product is covered by the European Directive 22002/96/EC. Please find out more about the separate collection system for electrical and electronic products in your local neighbourhood.

Please act according to your local rules and do not dispose of your old products with your normal household waste. The correct disposal of your old product will help prevent potential negative consequences for the environment and human health.

Preparation

Wall mounting instructions/Table stand

According to the type of TV you've purchased a wall mount bracket and/or stand may be supplied. To mount the supplied stand and/or wall mount bracket, refer to separate instructions. Make sure that the wall mount is fixed securely so that it meets safety standards.

Make sure that air can circulate freely through the ventilation slots

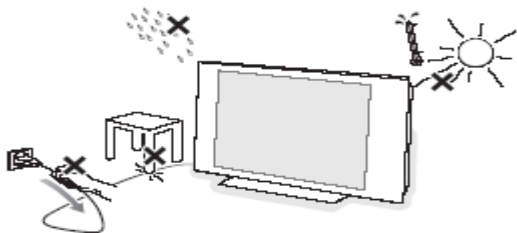

To prevent any unsafe situations, no naked flame sources, such as lighted candles, should be placed on or in the vicinity. Avoid heat, direct sunlight and exposure to rain or water. The equipment shall not be exposed to dripping or splashing and no objects filled with liquids, such as vases, shall be placed on it. Insert the aerial plug firmly into the aerial socket at the bottom of the TV.

Connecting the Mains

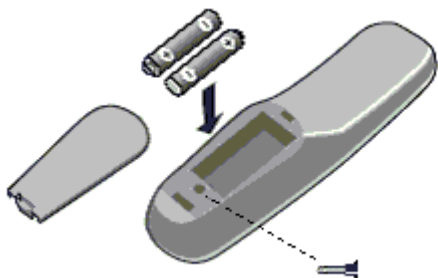

Insert the mains plug into the wall socket and switch on. Please refer to the label on the back of the television for the correct operating voltage.

Installing the remote control



- Remove the cover at the back of the remote control.
- Insert the correct type and size batteries into the compartment making sure they are the right way around.
- You can secure your batteries by fastening an appropriate screw into the hole of the battery cover.

Switch the TV on:

Press the power switch  on the TV. An indicator on the front of the TV lights up and the screen comes on. If the TV is in standby mode (red indicator), press the -TV+ keys or the  key on the remote control.

To use the menus

Accessing the Set-up Menu

When the set is in the High Security Mode, the Setup menu can be accessed only with an Institutional Set-up Remote Control (RG4172BK or RC2573).

When the set is in the Standard Security Mode, the Set-up Menu may be accessed either with an Institutional Set-up Remote Control, or with a guest remote control (like the RC2886) using an authorized access code.



RG4172BK

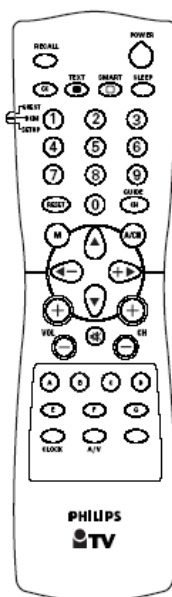

RC 2573

Navigation

The current menu item can be selected by means of the cursor up and cursor down keys.

Submenus can be accessed from menu items with a ">" symbol pressing the cursor right key.

- To exit any menu press "Menu" button
- Select "YES" to activate/enable a setting, "NO" to deactivate/disable.
- TELEVISION up/down, INFO up/down, PAY-TV up/down and RADIO up/down are active in menu mode and the television reacts the same way as in TV mode.

Setup menu items

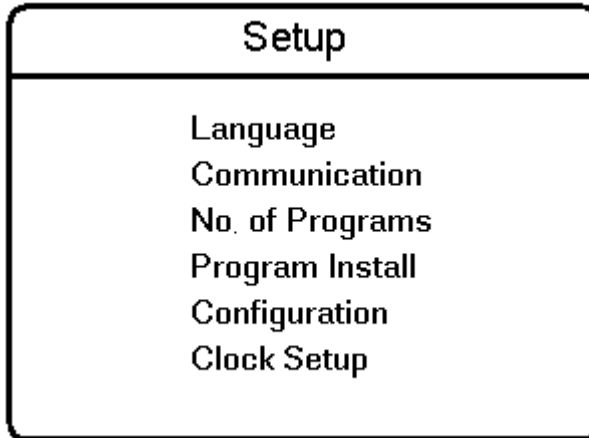

- **Language:** Select the language of the installation menu. Options are "ENGLISH", "DEUTSCH", and "FRANCAIS".
- **Communication:** The Communication menu is required to enable interactive applications. For more information, consult the respective application notes. For stand-alone applications select "OFF".
- **No. of Programs:** This sub menu allows setting the number of Television, PAY-TV, Radio and Info programs. The overall maximum number of programs is 125.
- **Program Install:** In the Program Install sub-menu, program settings can be set.
- **Configuration:** In the Configuration menu, various settings and features of the TV can be adjusted.
- **Clock Setup:** The Clock set-up menu can be entered from this menu item.

Program Installation

In the Program Installation sub-menu, program settings can be set. When this menu is open, all the protections are inactive.

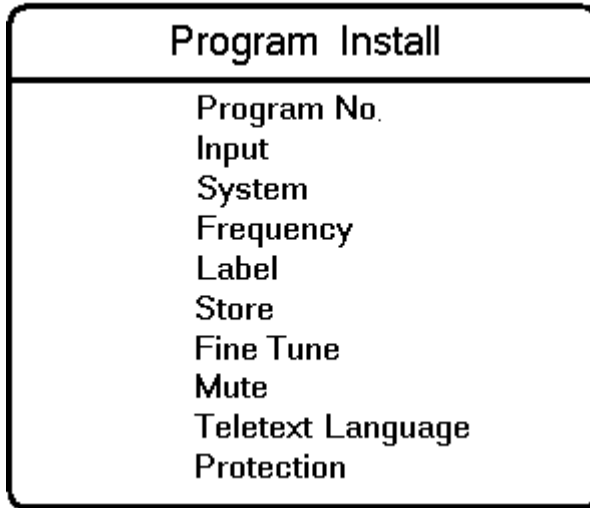

- Program No.:** The program type can be selected with the cursor left/right buttons. These buttons will toggle between all available types: "TV", "INFO", "PAYTV" and "RADIO".
 If the program number of a certain type is 0, the corresponding type is not displayed. In order to display a program number of the above-mentioned types, always enter two numbers, for example: "01" for TV1 or digit "1" and up/down cursor.
- Input:** The "Input" menu item selects the desired input source that will be assigned to the program. Possible values are TUNER, AV1, AV2, SIDE AV, SIDE S-VIDEO, RADIO, and DVI. Some input sources may not be available on certain sets (see accompanying table).

Model / Input	AV1	AV2	Side AV	Side S-Video	DVI
15HF5443	Scart1	-	Video In	S-Video In	DVI
20/23HF5473	Scart1	-	Video In	S-Video In	DVI
26HF5473	Scart1	Scart2 CVBS	AV-In	S-Video In	DVI
32HF7473	Scart1	Scart2 CVBS	AV-In	S-Video In	DVI
42HF7443	Scart1	Scart2 CVBS	Video In	S-Video In	DVI

Note: When a SmartCard XPress Box is used, it is usually connected to Scart1.

- **System:** WEST EU (PAL/SECAM-BG), EAST EU (PAL/SECAM-DK), UK (PAL-I), FRANCE (SECAM-L/L') and AUTO.
- **Frequency:** Digits can be entered for a frequency in MHz. Right cursor starts an auto search; during frequency entry the digits not yet entered are displayed as dashes "-". Enter "0" for frequencies below 100 MHz.
- **Label:** This menu item will be used to add a label/name for each program.
 - Pressing the left/right buttons you may enter or exit the label field; pressing the up/down cursor you may insert alphanumeric characters.
 - Pressing M (Menu button) you may exit the Label Menu item.
- **Store:** The present program information is stored after pressing the cursor left/right button. Press Menu to exit without storing.
- **Fine Tune:** Using the "control left/right" commands starts fine-tuning.
- **Mute:** This item enables/disables picture and sound for the particular channel.
 - NONE: normal picture and sound enabled
 - VIDEO: picture is blanked for this channel (e.g. radio channel)
 - AUDIO: sound is muted for this channel (e.g. information channel)
- **Teletext Language:** This menu enables the user to select the Teletext character set to be used for the selected channel. With cursor left/right you can select a letter corresponding to the different language clusters.
 - "WEST EU": Pan European (Latin) / West option
 - "EAST EU": Pan European (Latin) / East option
 - "GREEK": Greek
 - "CYRILLIC": Cyrillic
- **Protection:** This function indicates whether the selected program has a protection or not. With the cursor left/right keys the protection can toggle between "YES" and "NO".

Configuration

In the Configuration menu, various settings and features of the TV can be adjusted.

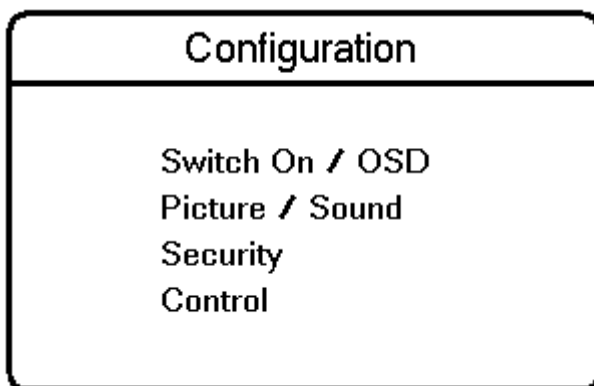

- **Switch On/OSD:** In this sub-menu the behavior of the TV after switching on and the behavior of the On Screen Display can be selected.
- **Picture/Sound:** In this sub-menu, the Picture and Sound settings of the TV can be selected.
- **Security:** In this sub-menu, the Security settings of the TV can be configured.
- **Control:** In this sub-menu, the Control settings of the TV can be configured.

Switch On / OSD

In this sub menu the behavior of the TV after switching on and the behavior of the On Screen Display can be selected.

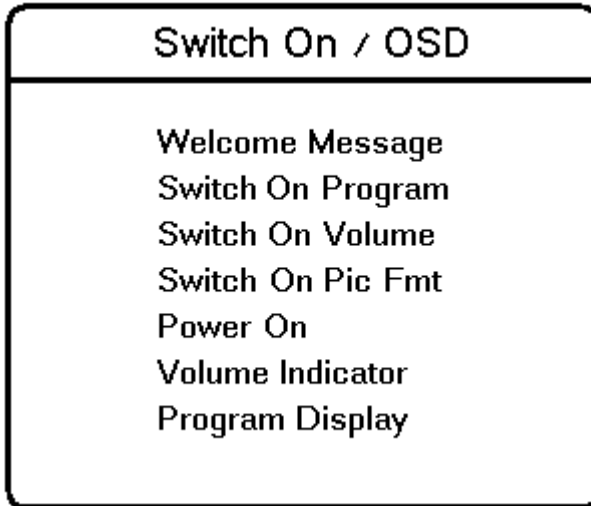

- **Welcome Message:** Press Cursor Left/Right to display Welcome message entry menu:

- **Welcome Message**
- **Line 1**
- **Line 2**
- **Clear**

With the Cursor Up/Down you can set the message characters.

- **Switch On Program:** This item sets the television's program at switch on.

- **Switch On Volume:** This item sets the television's volume at switch on. Use the Right/Left Cursor buttons to adjust.
- **Switch On Pic Fmt:** This item sets the television's Picture Format at switch on. Use the Right/Left Cursor buttons to adjust.
- **Power On:** The Power On menu function defines the behavior of the television whenever AC Power is applied. The valid states are "FORCED ON", "LAST STATUS" and "STANDBY".
 - When "FORCED ON", the television can only be switched OFF by means of the main switch or a set-up remote control or by ESP function (Energy Saving Programmability controls the maximum continuous viewing time allowed by the control system).
 - When "LAST STATUS", the television switches on the previous status, ON or Stand-by.
 - When "STANDBY", the television always switches on in Stand-by.
- **Volume Indicator:** To display volume indicator when adjusting volume, select "YES". Select "NO" to hide the volume indicator.
- **Program Display:** Program Display values can be: **Number, Label, All, None.**

Picture and Sound settings

In this sub menu, the Picture and Sound settings of the TV can be selected.

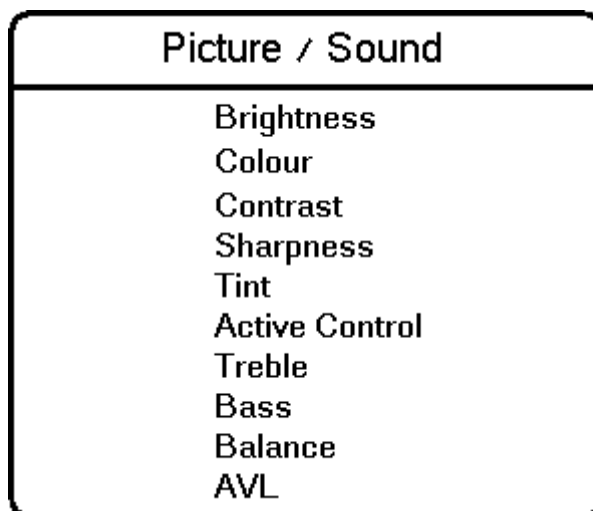

- **Brightness:** This changes picture brilliance.
- **Colour:** This changes the intensity of the colour.
- **Contrast:** This changes the difference between the light and dark tones.
- **Sharpness:** This changes the picture definition.
- **Tint:** Adjusts the picture to obtain natural skin tones.
- **Active Control:** Active Control optimises the quality of the picture according to the quality of reception (*this menu option is only available on certain LCD TV models*).
- **Treble/Bass:** This adjusts the level of treble and bass effects on the TV's sound output.
- **Balance:** This balances the sound on the left and right speakers.
- **AVL (Automatic Volume Leveller):** This is used to limit increases in sound, especially on programme change or advertising slots.

Security settings

In this sub menu, the Security settings of the TV can be configured.

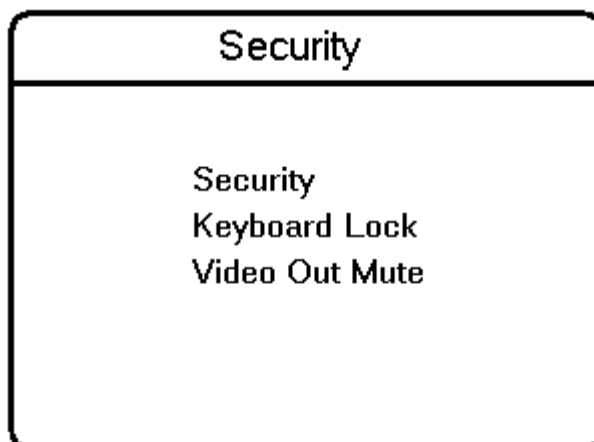

- **Security:** The menu function “SECURITY” allows the user to select one of two states “HIGH” or “STANDARD”. The default is “STANDARD”.
 - While the set is in the Security **High** Mode the Set-up menu can only be accessed with an Institutional Set-up Remote Control.
 - While the set is in the Security **Standard** Mode, the Set-up Menu may be accessed either with an Institutional Set-up Remote Control, or with a guest remote control using an authorized access code.
- **Keyboard Lock:** The Keyboard Lockout menu function disables the television’s local keyboard for volume and program control.
- **Video Out Mute:** This option allows the user to mute Video outputs from the TV set, to prevent unauthorized copying of Video content.

Control settings

In this sub menu, the Control settings of the TV can be configured.

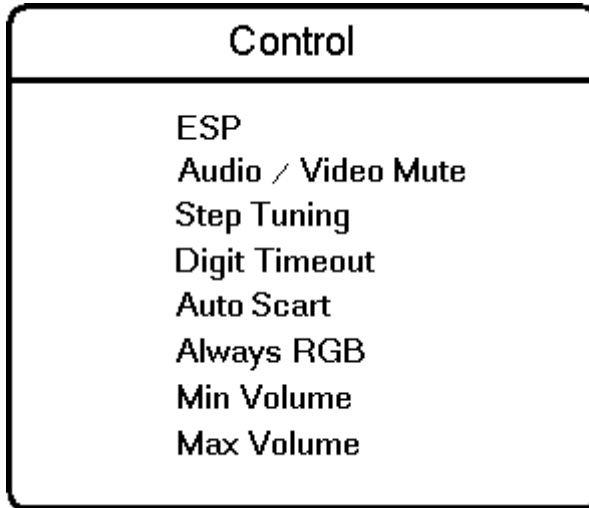

- **ESP:** Energy Saving Programmability Mode (ESP) controls the maximum continuous viewing time allowed by the control system. The ESP Menu function is shown as "ESP", and its valid values are 00 - 99 (in hours). 00 value means OFF.
- **Audio/Video Mute:** The Audio/Video Mute function determines whether the video should be blanked and the audio should be muted if the currently tuned channel has no signal.
- **Step Tuning:** If YES, TV programs (1 to 9) are tuned immediately when a digit is pressed. If NO, tuning is performed only after the dash disappears.
- **Digit Timeout:** This is the time-out to enter the second digit for TV program 10 onwards.
- **Auto Scart:** Enable/ disable automatic switching to external SCART source.
- **Always RGB:** This item allows RGB on the AV connectors to be enabled or disabled.
- **Min Volume:** This item sets the limit for minimum volume allowed for the television set. Use right/left cursor to adjust.
- **Max Volume:** This item sets the limit for the maximum volume allowed for the television set. Use right/left cursor to adjust.

Clock setup

The Clock set-up menu can be entered from this menu item.

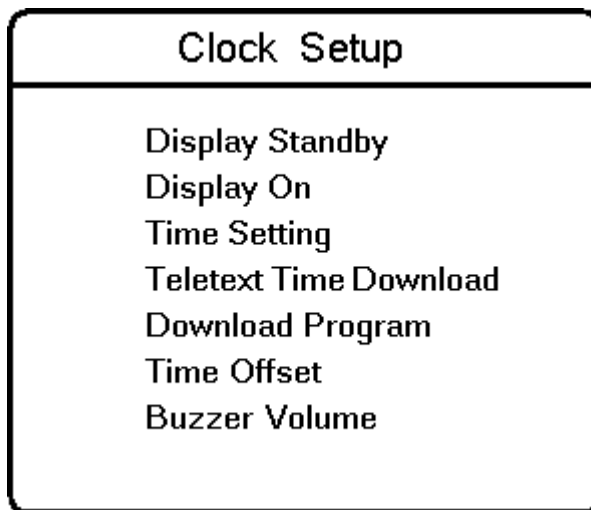

- **Display Standby:** This menu item will be used to set the intensity of the clock display when the television is in standby mode.
- **Display On:** This menu item will be used to set the intensity of the clock when the television is in the ON mode.
- **Time Setting:** This menu item will be used to set the time for the clock.
- **Teletext Time Download:** This menu item is used to activate or deactivate the function for automatic time downloading by means of Teletext.
- **Download Program:** This menu item is used to select the channel from which to retrieve the correct time from the Teletext.
- **Time Offset:** This menu item is used to set the offset needed to adjust the time received from the Teletext channel to represent the current time in the current location.
- **Buzzer Volume:** This item sets the volume of the alarm buzzer. Use the right/left cursor to adjust.

Remote control keys

Alarm On (for sets with Clock display)

Activates the wake-up alarm. After a valid time (0:00 to 23:59) is entered, the "Wake up Alarm" icon on the clock display will be visible.

+ Pay TV -

To move up or down a Pay TV channel.

Alarm Off (for sets with Clock display)

Deactivates the wake-up alarm. The "Wake-up Alarm" icon on the clock display will disappear.

Menu

To call up or exit the menus.

+ Vol -

To adjust the volume.

Mute

Interrupt the sound or restore it.

0/9 Digit keys

To select a TV channel. For a two digit programme number, enter the second digit before the dash appears.

Teletext

Standby

Press to switch the TV off.

+ Info -

To move up or down an Info channel.

+ Radio -

To move up or down a Radio channel.

Smart Keys

To select predefined picture and sound settings.

Sleep

Activates the sleep timer. Press repeatedly to increment the countdown time with 15 minutes.

+ TV - Channel Selection

To move up or down a TV channel.

16:9 Formats

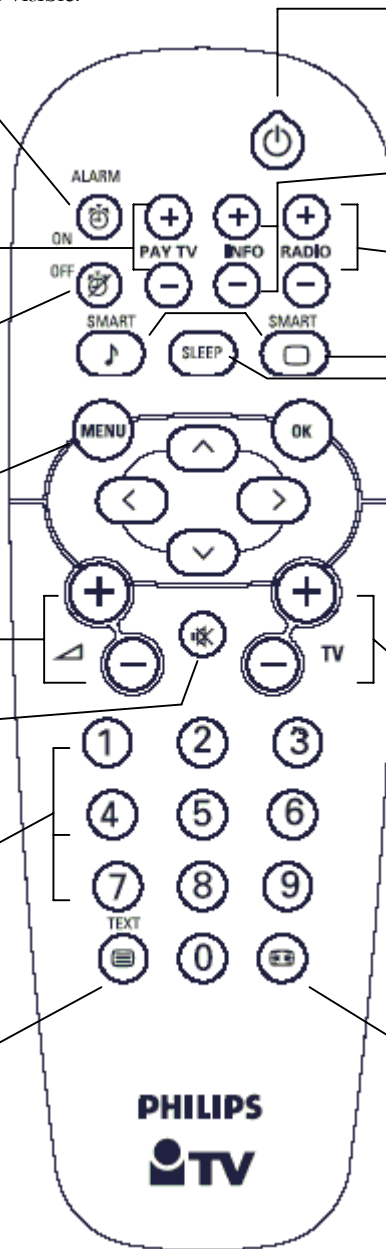

Teletext

Teletext is an information system broadcast by certain channels that can be consulted like a newspaper. It also offers access to subtitles for viewers with hearing problems or who are not familiar with the transmission language (cable networks, satellite channels, etc.).

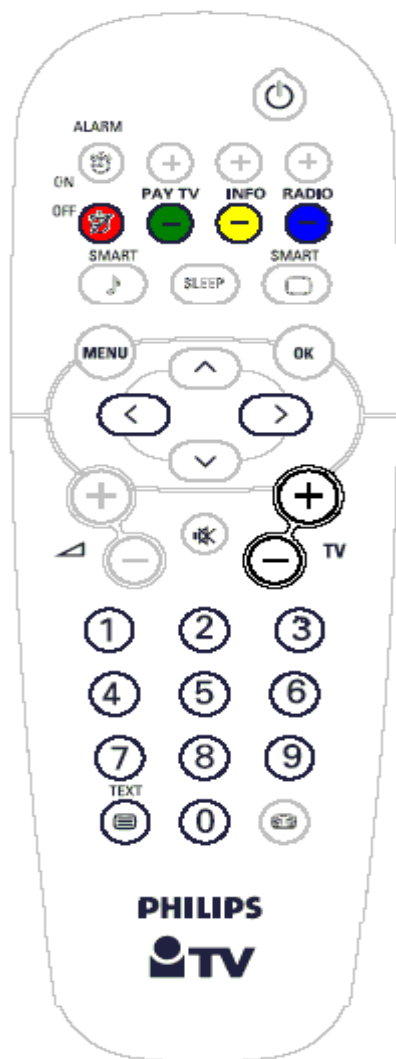

Press:



To switch Teletext On/Off

In Teletext mode, press:



Go to a (3-digit) page number



Go to previous / next page



Go to previous / next page



Direct access to coloured page numbers indicated at the bottom of the screen

16:9 Formats

The pictures you receive may be transmitted in 16:9 format (wide screen) or 4:3 format (conventional screen). 16:9 pictures sometimes have a black band at the top and bottom of the screen (letterbox format). This function allows you to optimise the picture display on screen.

Using the different formats

Use the **16:9 Formats** button on the Remote Control to select the different modes: Auto Format, 4:3, Zoom 14:9, Zoom 16:9, Subtitle zoom, Super wide and Wide screen.

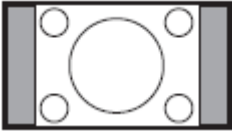

4:3

The picture is reproduced in 4:3 format and a black band is displayed on either side of the picture.

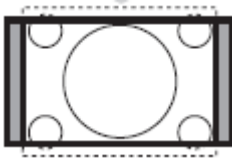

Zoom 14:9

The picture is enlarged to 14:9 format, a thin black band remains on both sides of the picture.

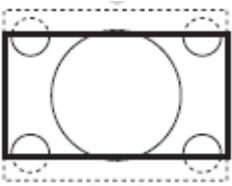

Zoom 16:9

The picture is enlarged to 16:9 format. This mode is recommended when displaying pictures that have black bands at the top and bottom (letterbox format).

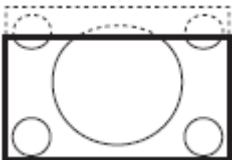

Subtitle Zoom

This mode is used to display 4:3 pictures using the full surface of the screen leaving the subtitles visible.



Super Wide

This mode is used to display 4:3 pictures using the full surface of the screen by enlarging the sides of the picture



Widescreen

This mode restores the correct proportions of pictures transmitted in 16:9 using the full screen display.

**Fullscreen**

This mode displays images in full screen.

**Auto Format**

This TV set is equipped with automatic switching which will select the correct screen format, provided the specific signals are transmitted with the programs.

Low battery check

Press the  key for approximately 5 seconds. The following text appears:

SERVICE

1 REMOTE BATTERY OK

If the word “LOW” appears instead of “OK”, the batteries are low and must be replaced.

Keys on the TV

Should your remote be lost or broken you can still change some of the basic settings with the keys on the top/side of your TV.

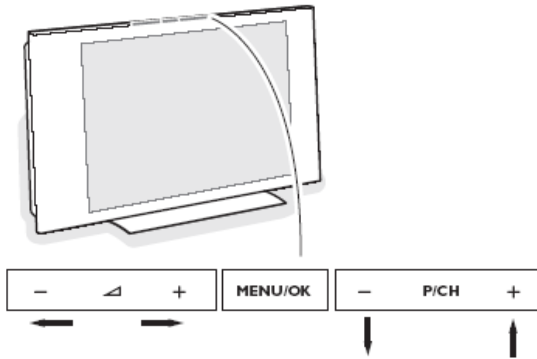

Keys on top of TV

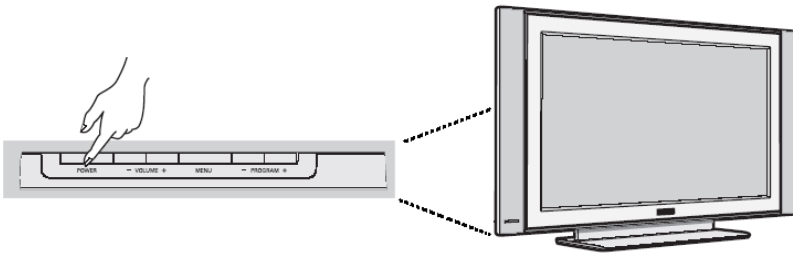

Keys on side of TV

Press:

- The **- Vol +** key to adjust the volume;
- The **- P/CH+** key to select the TV channels or source

Press the **MENU/OK** key to summon the main menu without the remote control (*not available on all TVs*). Use:

- The **- Vol +** key and the **- P/CH+** key to select menu items in the directions as shown;
- The **MENU/OK** key to remove the menu

Connecting the television set

This section provides information on the connectivity available for different LCD Television sets. Refer to the screen size that is relevant to your TV set.

15" LCD TVs

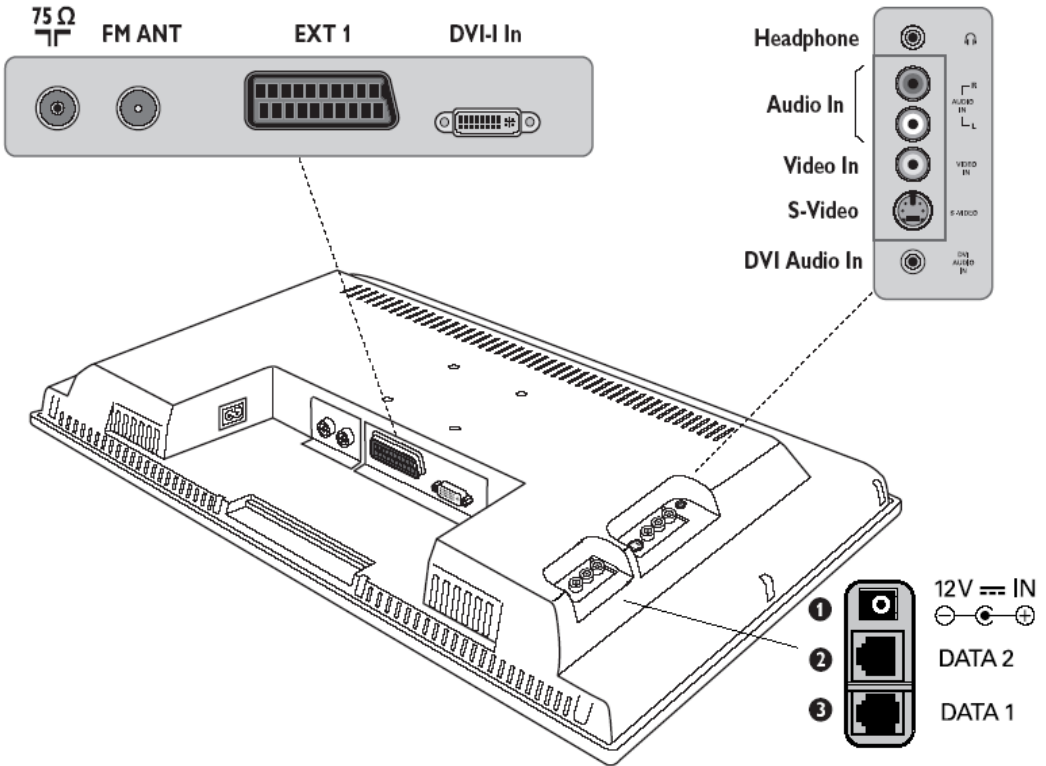

Connectors on the 15" LCD TVs

1. 12V-In power DC jack
2. Data 2 (RJ45) jack – for interactive connectivity purposes
3. Data 1 (RJ12) jack - for interactive connectivity purposes

20" & 23" LCD TVs

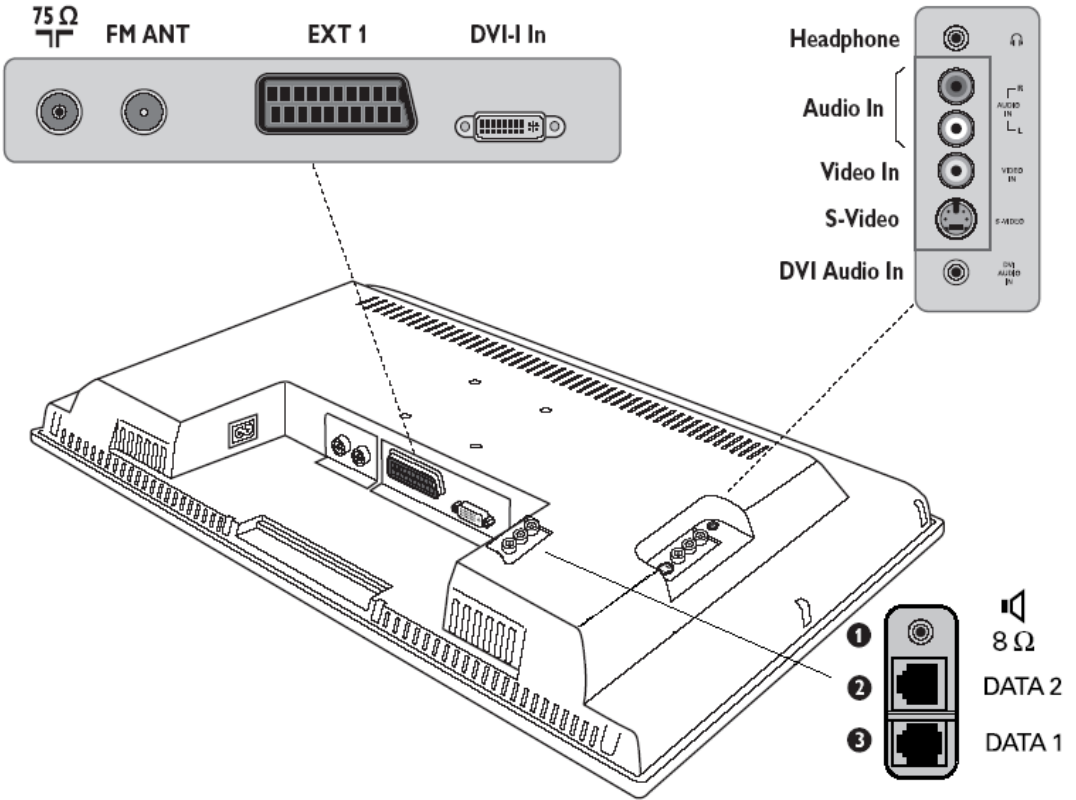

Connectors on the 20" & 23" LCD TVs

1. External Bathroom Speaker
2. Data 2 (RJ45) jack – for interactive connectivity purposes
3. Data 1 (RJ12) jack – for interactive connectivity purposes

26" & 32" LCD TVs

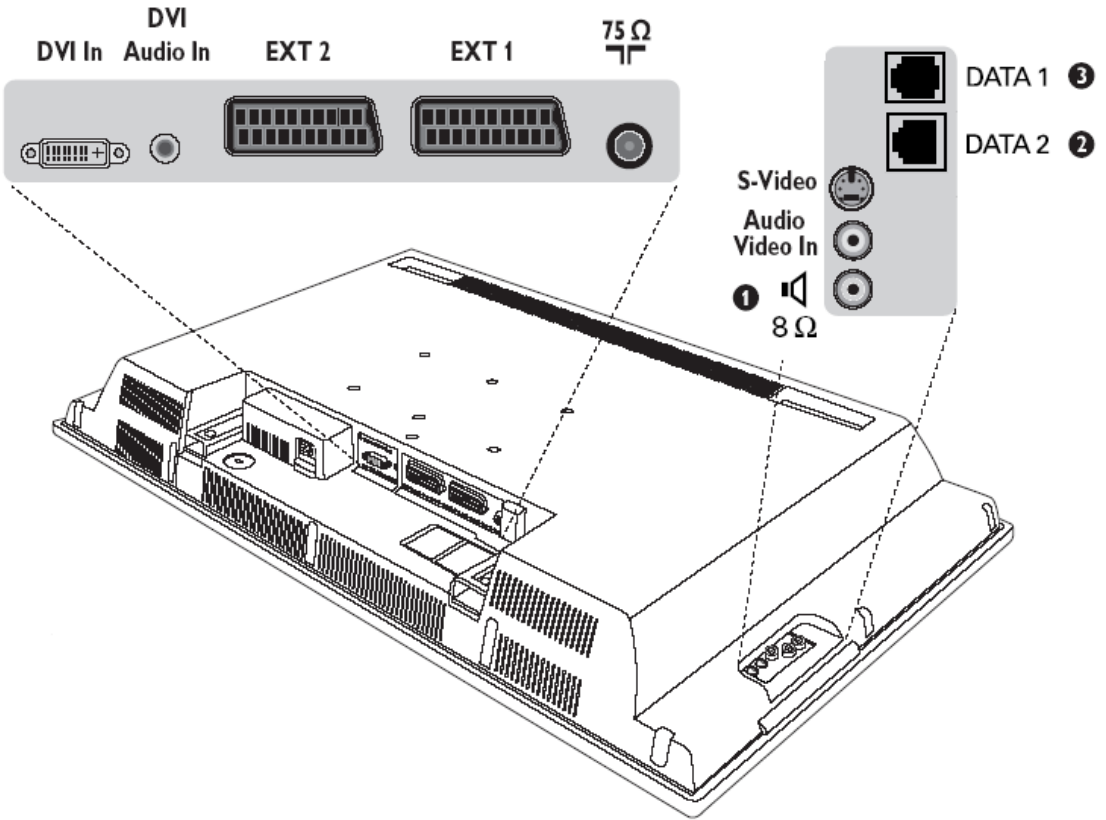

Connectors on the 26" & 32" LCD TVs

1. External Bathroom Speaker
2. Data 2 (RJ45) jack – for interactive connectivity purposes
3. Data 1 (RJ12) jack - for interactive connectivity purposes

42" TVs

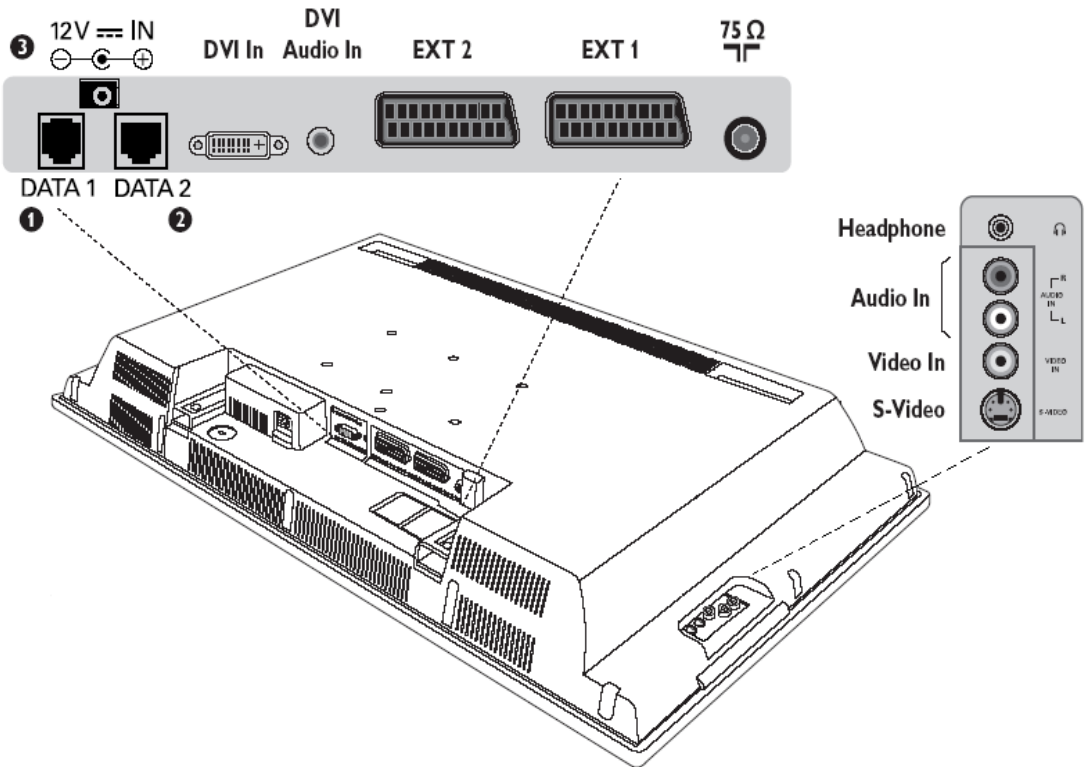

Connectors on the 42" TVs

1. Data 1 (RJ12) jack - for interactive connectivity purposes
2. Data 2 (RJ45) jack – for interactive connectivity purposes
3. 12V-In power DC jack

Mounting the Television Stand

This section provides information on the connectivity available for different LCD Television sets. Refer to the screen size that is relevant to your TV set.

15"/20"/23" LCD TVs

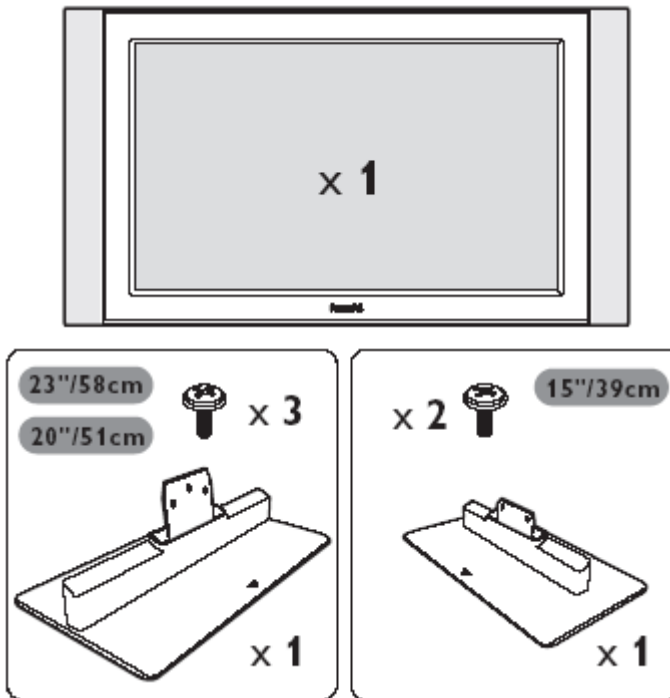

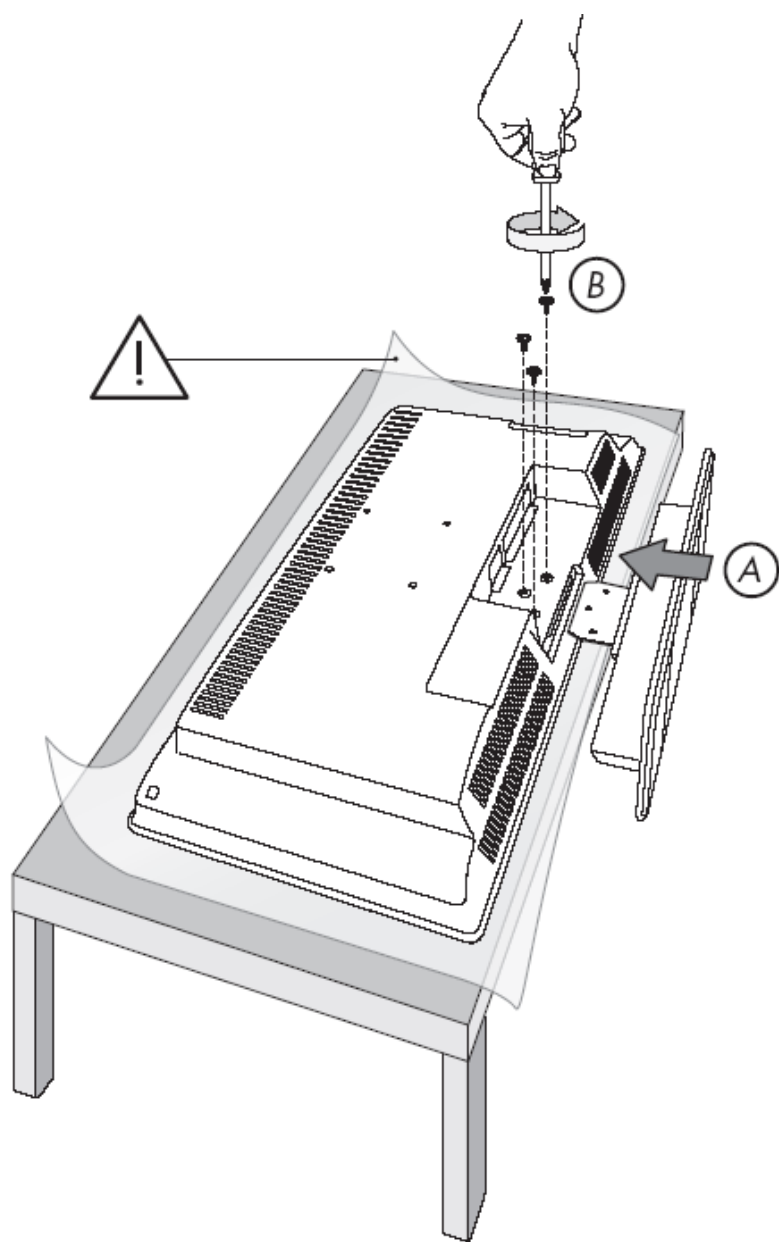

26" & 32" LCD TVs



x 1

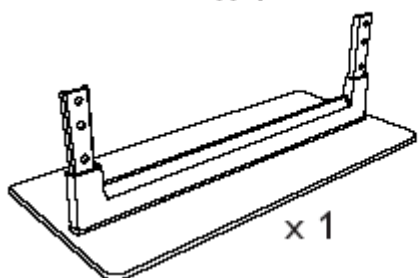

x 1

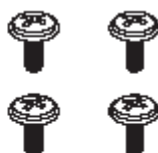

x 4

1

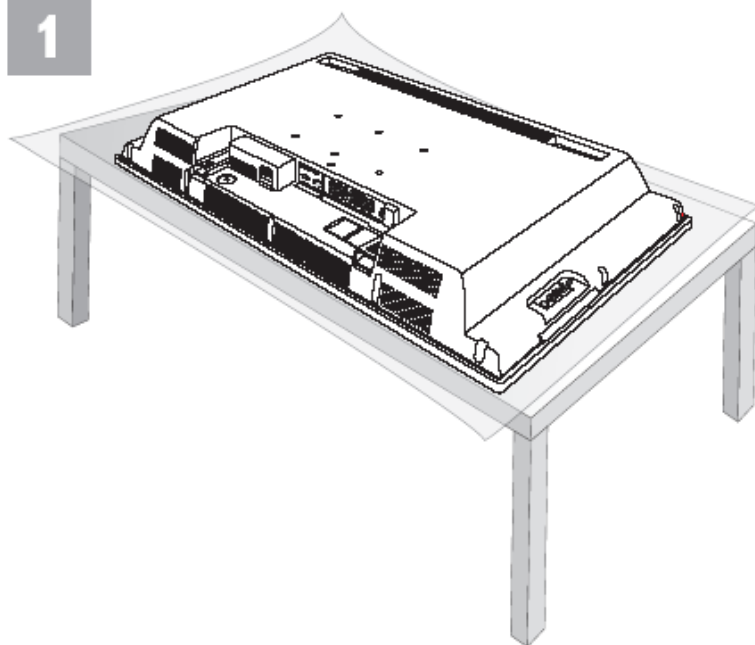

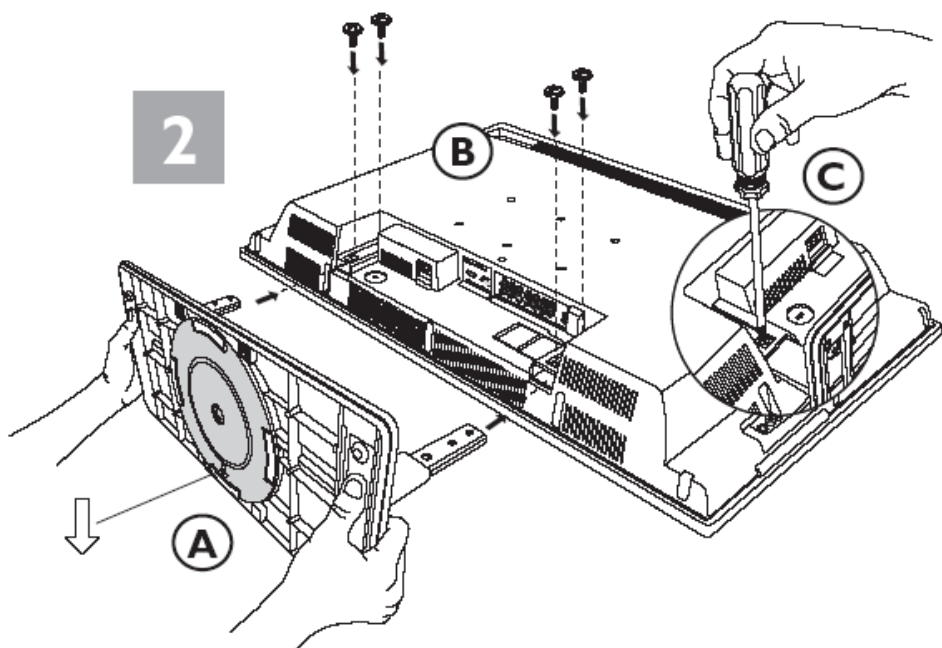

Pflege des Bildschirms

Bildschirm nicht mit bloßen Händen oder speckiger Kleidung berühren (einige Schönheitsmittel sind für den Bildschirm schädlich). Bevor der Bildschirm gereinigt wird, den Netzstecker ziehen. Wenn der Bildschirm staubig ist, bitte z.B. mit einem Mikrofasertuch oder einem feuchten Ledertuch vorsichtig abreiben. Kein Aceton, Toluol oder Alkohol verwenden. Keine flüssigen Reinigungsmittel oder Sprays verwenden. Wassertropfen und Speichel so schnell wie möglich abwischen; ihr längerer Kontakt mit dem Bildschirm können Deformationen und Farbfehler verursachen.

Warnhinweise zu Standbildern auf dem Fernschirmschirm (42")

Wird an einem Plasma-Bildschirm für längere Zeit ein Standbild angezeigt, so besteht die Gefahr, dass ein permanentes Nachbild auf dem Bildschirm entsteht – ein Effekt, der als Phosphor-Einbrennen bezeichnet wird. Bei normalem Gebrauch des Fernsehers sollten daher ständig wechselnde, bewegte Bilder auf dem gesamten Bildschirm angezeigt werden.

Hinweis bezüglich Darstellung im VGA- oder DVI-Modus

Da dieses Gerät im VGA- / DVI-Modus arbeitet, ist es unter Umständen möglich, dass Störungen aus der Umgebung diagonale Linien auf dem Bildschirm hervorrufen. Davon ausgeschlossen sind PC-Signale, die im VGA- oder DVI-Modus angezeigt werden.

Umweltschutz

- Das Fernsehgerät besteht aus Teilen, die der Wiederverwertung zugeführt werden können. Beachten Sie daher bitte die örtlichen Vorschriften zur Entsorgung. Dies gilt auch für verbrauchte Batterien, die keinesfalls in den Hausmüll gehören..
- Das Fernsehgerät verbraucht auch im Standby Modus Energie. Energieverbrauch ist eine der Ursachen für Umweltbelastungen. Wenn weder Uhrenanzeige noch Wecker benutzt werden, empfehlen wir das Fernsehgerät über Nacht mit dem Netzschalter abzuschalten.



Die Verpackung dieses Gerätes ist wiederverwendbar (recyclbar). Die örtlichen Behörden informieren Sie über eine vorschrittmäßige Entsorgung.



Entsorgung Ihres Altgerätes

Ihr Gerät wurde aus hochwertigen Materialien und Bauteilen hergestellt, die aufbereitet und wieder verwendet werden können.

Wenn dieses Symbol mit der durchgekreuzten Mülltonne auf Rädern vorfinden, wurde das Produkt nach der EU-Richtlinie 2002/96/EC gefertigt.

Bitte informieren Sie sich über die jeweiligen örtlichen Sammelsysteme für elektrische und elektronische Geräte. Bitte befolgen Sie die örtlichen Bestimmungen und entsorgen Sie Ihre Altgeräte nicht über den normalen Hausmüll. Die vorschrittmäßige Entsorgung Ihres Altgerätes schützt die Umwelt und die Gesundheit der Menschen.

Vorbereitung

Hinweise zur Wandhalterung / zum Tischfuß

Abhängig vom Modell, das Sie gekauft haben, wird ein Wandbefestigungswinkel und/oder ein Tischfuß mitgeliefert. Anweisungen für die Montage des mitgelieferten Standfußes und/oder Wandbefestigungswinkels finden Sie in der separat mitgelieferten Anleitung. Sorgen Sie dafür, dass der Winkel fest genug in der Wand verankert ist, so dass er den Sicherheitsnormen entspricht.

Sorgen Sie dafür, daß die Luft frei durch die Lüftungsschlitze zirkulieren kann.

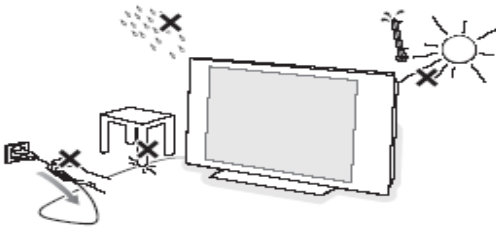

Bitte vermeiden Sie offenes Feuer oder Kerzen in unmittelbarer Nähe des Geräts. Stellen Sie das Fernsehgerät nicht in der Nähe einer Hitzequelle oder an einem Platz in der prallen Sonne auf und vermeiden Sie jeden direkten Kontakt mit Regen oder Wasser. Die Anlage darf keinen tropfenden oder spritzenden Flüssigkeiten ausgesetzt werden und keine mit Wasser gefüllten Gegenstände, wie z.B. Vasen, dürfen auf das Gerät gestellt werden. Stecken Sie den Antennenstecker fest in die Antennenbuchse an der Unterseite des Fernsehgerätes..

Anschluss

Bitte beachten Sie die Spezifikationen zur Stromversorgung an der Rückseite des Fernsehgeräts bevor Sie den Netzstecker in die Steckdose stecken.

Inbetriebnahme der Fernbedienung

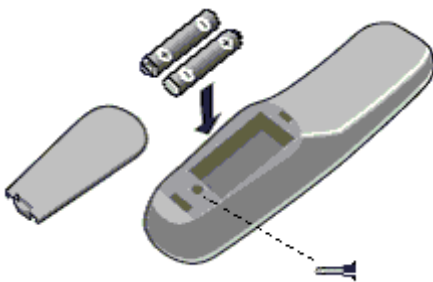

- Deckel an der Rückseite der Fernbedienung entfernen.
- Geeignete Batterien einsetzen. Dabei auf die richtige Polarität (+/-) achten.
- Den Batteriefachdeckel schließen und ggfs. mit geeigneter Schraube gegen Diebstahl sichern.

Fernsehgerät einschalten:

Drücken Sie den Netzschalter  am Gerät. Ein Kontroll-Lämpchen am Gerät wird sichtbar. Befindet sich das Gerät im Stand-by-Modus (rotes Kontroll-Lämpchen), drücken Sie die Kanal +/- Taste oder eine Zifferntaste auf Ihrer Fernbedienung.

Benutzung der Menüs

Installationsmenü aufrufen

Zum Aufrufen des Installationsmenü wird eine Philips Gastfernbedienung (z. B. RC 2886) benötigt. Durch Eingabe eines Sicherheitscodes wird die normale Verriegelung aufgehoben.

In Ausnahmefällen, z.B. in Systemanwendungen kann das Gerät im Modus „Hohe Sicherheit“ verriegelt sein und für den Zugang zum Installationsmenü die Spezialfernbedienung RG4172BK oder RC2573 (Sonderzubehör) erforderlich machen.



RG4172BK

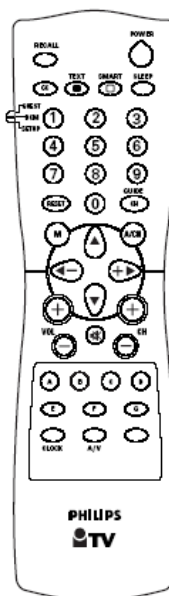

RC 2573

Menüfunktionen abrufen

Menüfunktionen können über die Cursortasten ^ bzw. v angewählt werden, z.T.auch durch Scrollen. Auf dahinterliegende Untermenüs wird mit > hingewiesen. Die rechte Cursortaste führt in das jeweilige Untermenü. Darüber hinaus dient diese Taste auch zur Bestätigung von Einstellungen.

- Die Taste „Menü“ führt zurück zum Hauptmenü.
- Wählen Sie Ja (Yes) zur Aktivierung eines Features bzw. Nein (No) zur Deaktivierung eines Features.
- Die Tasten TV +/-, INFO +/-, PAY-TV +/- und RADIO +/- sind auch im Menü-Mode aktiv und das Fernsehgerät reagiert wie im normalen TV-Betrieb.

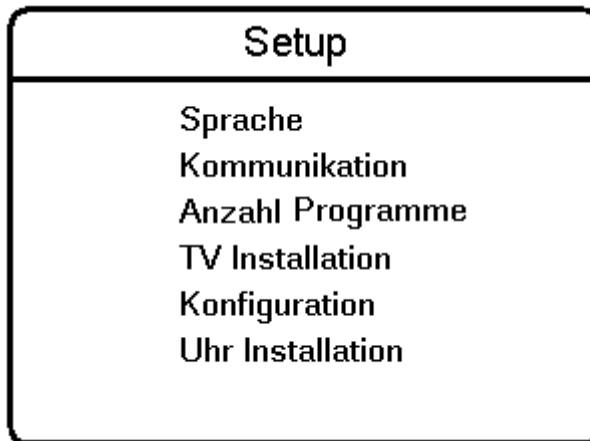

- **Sprache:** Die Sprache kann im Menü unter „LANGUAGE“ (SPRACHE) eingestellt werden. Zur Wahl stehen die Sprachen: „ENGLISH“, „DEUTSCH“, und „FRANCAIS“.
- **Kommunikation:** Aktivieren Sie diese Einstellung für Einsatzmöglichkeiten in interaktiven Systemen. Weitere Informationen erhalten Sie im jeweiligen Handbuch des Softwareanbieters. Für alleinstehende Geräte wählen Sie bitte "Aus" bzw. "Nein".
- **Anzahl Programme:** Hier kann die Anzahl der TV-, PAY-TV-, RADIO- und INFO-Programme so eingestellt werden, daß keine nicht belegten Speicherplätze angewählt werden können. Die maximale Programmanzahl beträgt insgesamt 125.
- **TV Installation:** In diesem Untermenü wird die Einstellung der Programme vorgenommen.
- **Konfiguration:** Dieses Untermenü erlaubt die Auswahl verschiedener Einstellungen und Features..
- **Uhr Installation:** Sämtliche Uhr-Einstellungen werden in diesem Untermenü getätigt.

TV Installation

In diesem Untermenü werden die Programmeinstellungen getätigt. Während der Verwendung dieses Menüs sind alle Verriegelungen deaktiviert.

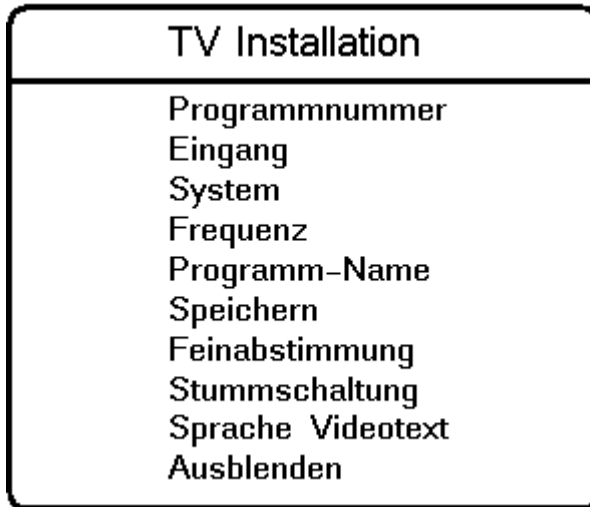

- **Programmnummer:** Legen Sie zunächst die Art des abzuspeichernden Programms („TV“, „INFO“, „PAYTV“ oder „RADIO“) durch Drücken der Cursor-Tasten „links“ bzw. „rechts“ fest. Wenn die Anzahl Programme einer Programmkategorie 0 beträgt, steht hier diese Programm-Art nicht zur Auswahl. Erhöhen Sie ggf. die für diese Programmkategorie vorgesehenen Speicherplätze unter Anzahl Programme. Geben Sie den Programmplatz durch Eingabe einer 2-stelligen Zahl ein.
- **Eingang:** Wählen Sie die Eingangsquelle für das Signal, das Sie auf diesem Programmplatz speichern wollen. Möglich sind: TV-Antenne, AV1, AV2, Side S-Video, Radio-Antenne, Side AV, und DVI. Die Anzahl der verfügbaren Eingangsquellen ist geräteabhängig (siehe auch beiliegende Tabelle).

Model / Input	AV1	AV2	Side AV	Side S-Video	DVI
15HF5443	Scart1	-	Video In	S-Video In	DVI
20/23HF5473	Scart1	-	Video In	S-Video In	DVI
26HF5473	Scart1	Scart2 CVBS	AV-In	S-Video In	DVI
32HF7473	Scart1	Scart2 CVBS	AV-In	S-Video In	DVI
42HF7443	Scart1	Scart2 CVBS	Video In	S-Video In	DVI

Hinweis: Bei Verwendung einer SmartCard Xpress Box ist normalerweise Eingang AV1 zu wählen.

- **System:** WEST EU (PAL/SECAM-BG), EAST EU (PAL/SECAM-DK), UK (PAL-I), FRANCE (SECAM-L/L') und AUTO.
- **Frequenz:** Mit der > Taste wird der Sender-Suchlauf aktiviert, der bei jedem nennenswerten Signalpegel anhält, um die Festlegung des Programmspeicherplatzes, usw. zu ermöglichen. Es ist ebenfalls eine direkte Frequenzeingabe in MHz möglich. Bei Frequenzen unter 100 MHz ist eine führende „0“ einzugeben.
- **Programm-Name:** Mit dieser Funktion kann jedem Programm ein Name zugeteilt werden. Die Cursor-Tasten < / > führen zu den Schreibstellen. Durch die Tasten ^ bzw. v kann das Schriftzeichen ausgewählt werden. Mit der Taste „Menü“ wird diese Funktion verlassen.
- **Speichern:** Die Einstellungen für den Programmplatz werden durch die > Taste abgespeichert. Diese Funktion kann, ohne zu speichern, über die Taste „Menü“ verlassen werden.
- **Feinabstimmung:** Durch die Cursor-Tasten < bzw. > kann eine Feinabstimmung des Senders vorgenommen werden.
- **Stummschaltung:** Dieses Untermenü aktiviert / deaktiviert Bild und Ton für einzelne Programme.
 - KEINE: normale Bild- und Tonausgabe
 - VIDEO: Das Bild wird für diesen Kanal ausgeblendet (z.B. für Radiokanäle)
 - AUDIO: Der Ton wird für diesen Kanal ausgeblendet (z.B. für Informationskanäle)
- **Sprache Videotext:** Dieser Punkt dient zur Wahl des Zeichensatzes für die Darstellung des Videotextes. Mit den Cursor-Tasten </> kann zwischen folgenden Regionen gewählt werden:
 - “WEST EU”: für Westeuropa
 - “EAST EU”: für Osteuropa
 - “GREEK”: für Griechisch
 - “CYRILLIC”: für Kyrillisch
- **Ausblenden:** Diese Einstellung kann verhindern, daß der Programmplatz durch „Zappen“ oder Direktwahl erreicht wird. Mit den Tasten < / > kann von „JA“ auf „NEIN“ geändert werden.

Einstellungen

Dieses Untermenü erlaubt die Auswahl verschiedener Einstellungen und Features.



- **Einschalt / OSD:** In diesem Untermenü (de)aktivieren Sie sämtliche Funktionen, die sich auf Einschalteneinstellungen und das OSD beziehen.
- **Bild/Ton:** Bild- und Toneinstellungen werden in diesem Untermenü festgelegt.
- **Hohe Sicherheit:** Die Sicherheitseinstellungen für das TV-Gerät. Achtung: die Einstellung "Hoch" erfordert die Master-FB RC 2573 für den erneuten Zugang in das Installationsmenü
- **Kontrolle:** In diesem Untermenü werden diverse Bedienungseinstellungen vorgenommen.

Einschalt / OSD

In diesem Untermenü aktivieren / deaktivieren Sie sämtliche Funktionen, die sich auf Einschaltinstellungen und das On-Screen-Display (OSD) beziehen.

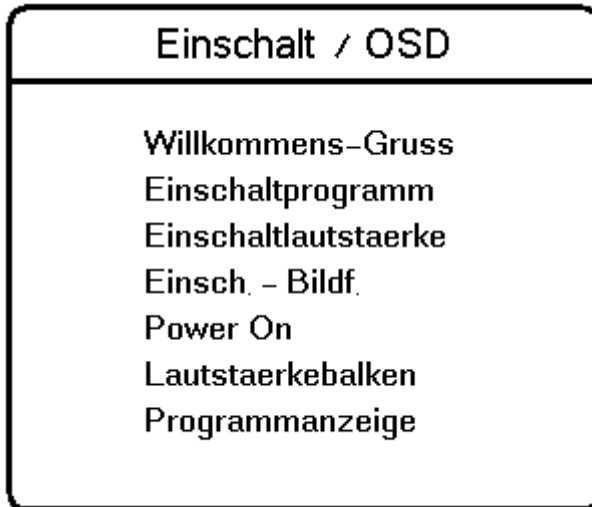

- **Willkommens-Gruss:** Hier kann Ihr Willkommens-Gruss eingegeben werden, der nach Einschalten des Gerätes angezeigt wird.

- **Willkommens-Gruss**
- **Zeile 1**
- **Zeile 2**
- **Löschen**

Die Cursor-Tasten < / > führen zu den Schreibstellen, mit ^ / v kann das Schriftzeichen gewählt werden.

- **Einschaltprogramm:** Legt fest, mit welchem Programm das Gerät nach dem Einschalten als Standard startet, z.B. dem Info-Kanal.

- **Einschaltlautstaerke:** Diese Funktion legt den Lautstärkewert fest, der mit dem Einschalten des Fernsehgerätes gelten soll. Einstellung mit Cusor-Tasten < bzw. >.
- **Einsch. - Bildf.:** Diese Funktion bestimmt das Bildformat, das mit dem Einschalten des Fernsehgerätes gelten soll. Einstellung mit Cusor-Tasten < bzw. >.
- **Power On:** Diese Funktion legt fest, welchen Modus das TV-Gerät nach der Stromzufuhr einnimmt. Sie können wählen zwischen "Ein", "Letzter Status" und "Stand-by".
 - Wenn der Modus "Ein" gewählt wird, kann der TV nur über den Netzschalter, einer Installationsfernbedienung oder die ESP-Funktion (ESP legt die maximale, kontinuierliche Betriebszeit des TV-Geräts fest) ausgeschaltet werden.
 - Wird "Letzter Status" gewählt, greift das Gerät auf den zuletzt eingestellten Modus zurück (Ein oder Stand-by).
 - Bei "Stand-by" stellt sich das TV-Gerät bei Stromzufuhr stets auf den Stand-by-Modus.
- **Lautstaerkebalken:** Wählen Sie aus, ob der Lautstärkebalken bei Veränderung der Lautstärke sichtbar sein soll oder nicht.
- **Programmanzeige:** Welche Programminformationen sollen auf dem Bildschirm eingeblendet werden: „Speicherplatz-Nummer“, „Programm-Name“, „Name+Nummer“ oder „keine Einblendung“?

Bild / Ton

Bild- und Toneinstellungen werden in diesem Untermenü festgelegt

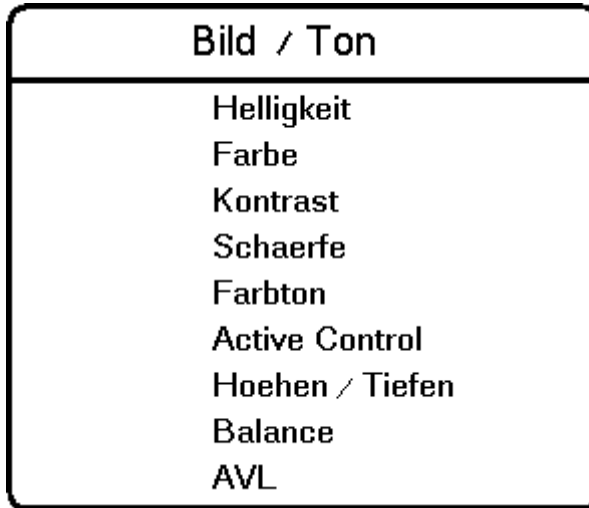

- **Helligkeit:** Einstellung des gewünschten Helligkeitsgrades.
- **Farbe:** Einstellung der gewünschten Farbintensität.
- **Kontrast:** Einstellung des gewünschten Verhältnisses zwischen hellen und dunklen Tönen.
- **Schaerfe:** Anpassung der gewünschten Bildschärfe.
- **Farbton:** Stellt das Bild auf möglichst natürliche Hauttöne ein.
- **Active Control:** Stellt die Bildqualität je nach Empfangsniveau optimal ein (*nur 23“, 26“, 30“ und 42“*).
- **Hoehen/Tiefen:** Hiermit wird die Hochton- bzw. Tieftonwiedergabe eingestellt
- **Balance:** Dient zur Anpassung der Stereowiedergabe an die Hörposition, justierbar mit den Cursor-Tasten <bzw.>
- **AVL (Automatische Lautstärkenivellierung)** „JA“ unterdrückt störende, vom Sender verursachte starke Lautstärkesprünge (z.B. bei Werbeblöcken). In Stellung „NEIN“ wird das Originalsignal nicht verändert.

Sicherheitseinstellungen

In diesem Untermenü werden die Sicherheitseinstellungen für das TV-Gerät konfiguriert.

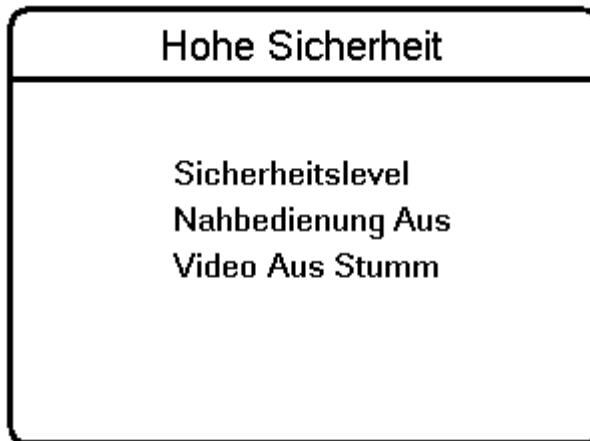

- **Sicherheitslevel:** Diese Funktion erlaubt es dem Nutzer, zwischen einem hohen und einem niedrigem Sicherheitslevel zu wählen. Voreingestellt ist hierbei "NIEDRIG".
 - Wenn das TV-Gerät auf Sicherheit „**HOCH**“ geschaltet ist, kann das Installationsmenü nur über eine RG 4172BK or RC2573 Fernbedienung erreicht werden.
 - Die Werkseinstellung ist „**NIEDRIG**“, wodurch das Installationsmenü mit der normalen Gastfernbedienung und der Eingabe des Sicherheitscodes erreicht werden kann.
- **Nahbedienung Aus:** Zum Schutz gegen unbefugte Bedienung, sind die Tasten an der Front des Gerätegehäuses abschaltbar. Bei „JA“ können Einstellungen nur mittels Fernbedienung verändert werden.
- **Video Aus Stumm:** Erlaubt es dem Nutzer alle oder einige AV-Ausgänge zu deaktivieren, um illegales Kopieren von Inhalten zu unterbinden.

Bedienungseinstellungen

In diesem Untermenü werden diverse Bedienungseinstellungen vorgenommen.



- **ESP:** Die Funktion dient zur Einsparung von Energie, indem ein Zeitfenster (zwischen 00 und 99 Std.) für den ununterbrochenen Betrieb definiert wird. Danach schaltet sich das Gerät automatisch ab.
- **Audio/Video Stumm:** Für den Fall, daß keine verwertbaren Signale empfangen werden, kann bestimmt werden, ob Ton und Bild entweder „stumm“ geschaltet oder abgeschaltet (ein schwarzer Bildschirm erscheint) werden.
- **Sofort Umschalten** In Stellung „NEIN“ wartet das Gerät nach Eingabe der 1. Ziffer auf die Eingabe einer 2. Ziffer, bis zum Ablauf der unter „Verzögerung“ eingestellten Zeit. Bei „JA“ wird sofort auf Programme 1-9 umgeschaltet.
- **Verzoegerung:** Bestimmt das Zeitfenster in Sekunden, nachdem das Gerät davon ausgehen kann, daß keine 2. Ziffer zur Programmwahl folgt und die Umschaltung vorgenommen werden kann.
- **Auto Scart:** Soll bei Anliegen eines Signals an der Euro-AVBuchse automatisch auf diese umgeschaltet werden?
- **RGB-Signal:** Aktivieren oder Deaktivieren des RGB-Signals an der AV-Buchse.
- **Min Lautstaerke:** Damit das Abschalten des Gerätes nicht vergessen wird, kann hier ein Mindestpegel für die Lautstärke festgelegt werden. Dazu die Cursor-Tasten < bzw. > verwenden.
- **Max Lautstaerke** Hier kann die Lautstärke so begrenzt werden, daß kein Nachbar gestört werden kann. Einstellung mit Cursor-Tasten < bzw. >.

Uhr Installation

Sämtliche Uhr-Einstellungen werden in diesem Untermenü getätigt (nur für Geräte mit Uhrendisplay).



- **Helligkeit Standby:** Hier kann die Intensität eingestellt werden, mit der die Uhr im Standby-Mode angezeigt werden soll.
- **Helligkeit Ein:** Einstellung der Helligkeit bei eingeschaltetem Gerät.
- **Uhr Stellen:** Mit Hilfe der Zifferntastatur der Fernbedienung kann die aktuelle Uhrzeit eingestellt werden.
- **VT-Zeit Uebernahme:** Bei der Einstellung „JA“ wird die aktuelle Uhrzeit aus dem Videotext übernommen, sobald das Gerät mit dem Netzschalter eingeschaltet wird, z.B. für die autom. Umstellung von Sommer auf Winterzeit.
- **Videotext Programm:** Bestimmt, aus welchem TV-Programm die Videotext-Zeit für die Aktualisierung der Uhr bezogen werden soll. Das gewählte Programm muß über Videotext verfügen.
- **Zeitzone Ausgleich:** Findet sich über Videotext keine lokal gültige Uhrzeit, ist hier die Anpassung einer empfangbaren Zeitinformation auf die lokale Zeitzone möglich.
- **Lautstaerke Weck-Alarm:** Bestimmt die Lautstärke des Weckersignals. Einstellung mit Cursor-Tasten < bzw. >.

Tasten der Fernbedienung

Alarm ON (für Geräte mit Uhrendisplay): Aktiviert die Weckfunktion. Nach der Eingabe einer korrekten Zeit (00:00 bis 23:59) wird ein Symbol für "Weckfunktion" im Uhrendisplay sichtbar.

+ Pay TV -: Auswahl eines höher oder niedriger abgespeicherten Pay TV-Kanals.

Alarm OFF (für Geräte mit Uhrendisplay): Deaktiviert die Weckfunktion. Das Symbol für "Weckfunktion" im Uhrendisplay verschwindet.

Menu
Aufrufen oder Verlassen des Menüs per Tastendruck.

+ Vol -
Regelung der Lautstärke.

Mute
Schaltet den Ton stumm oder schaltet ihn wieder ein..

0/9 Zifferntasten:
Direkteingabe des gewünschten Kanals. Bei einer zweistelligen Programmnummer ist die zweite Ziffer einzugeben, bevor der Strich verschwindet.

Videotext

Standby
Wechseln in den Stand-by-Modus per Tastendruck.

+ Info -
Auswahl eines höher oder niedriger abgespeicherten Info-Kanals.

+ Radio -
Auswahl eines höher oder niedriger abgespeicherten Radio-Kanals.

Smart Tasten:
Anwahl vorprogrammierter Bild- und Toneinstellungen.

Sleep
Aktiviert den Sleep-Timer. Drücken Sie diese Taste so oft, bis die Zeit, die das Gerät noch vor Abschaltung laufen soll, erscheint.

+ TV -
Fernseher wählen: Auswahl einer höher oder niedriger abgespeicherten Fernsehkanals.

Bildformate 16:9

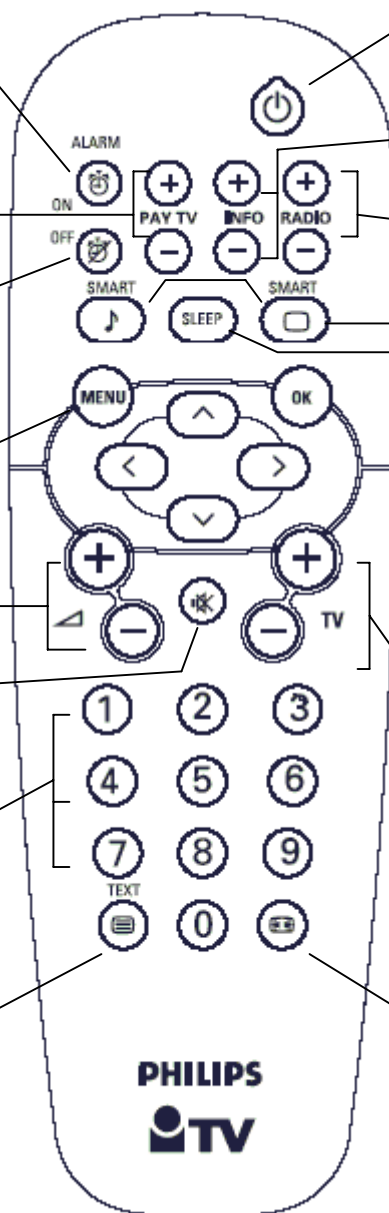

Videotext

Videotext ist ein Informationssystem, das von den meisten Sendern ausgestrahlt wird und wie eine Zeitung gelesen werden kann. Dieses System ermöglicht auch den Zugang zu Untertiteln für Schwerhörige oder Personen, die mit der Sprache des übertragenen Programms (über Kabel, Satellit usw.) nur wenig vertraut sind.

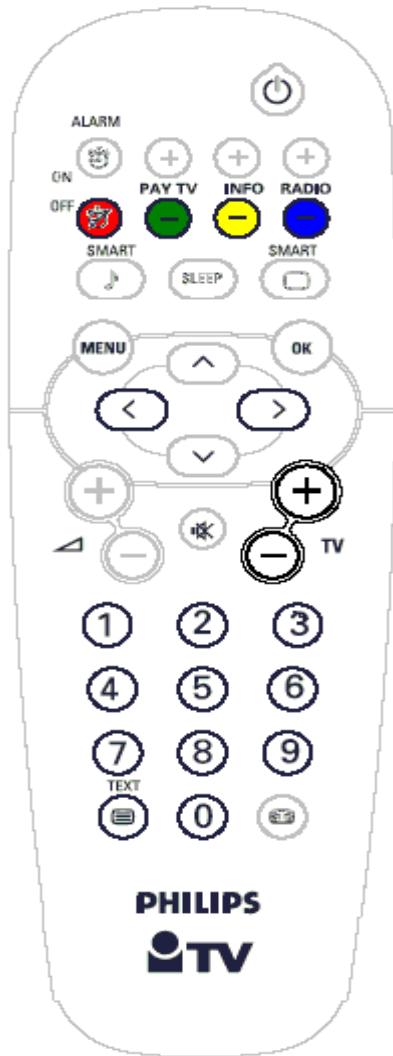

Drücken Sie:



Aufrufen bzw. Verlassen des Videotextes

In Videotext mode:



Wechseln zu einer (dreistelligen) Seitennummer



Wechseln zur vorherigen / nachfolgenden Seite



Wechseln zur vorherigen / nachfolgenden Seite



Am unteren Bildschirmrand werden farbige Bereiche angezeigt. Mit den 4 farbigen Tasten können Sie die entsprechende Themen bzw. Seiten aufrufen.

Bildformate 16:9

Die Bilder, die Sie empfangen, können im Bildformat 16:9 (Kinoformat) oder 4:3 (konventioneller Bildschirm) übertragen werden. Bilder im Format 4:3 besitzen mitunter am oberen und unteren Bildrand einen schwarzen Streifen (Letterboxformat). Mit dieser Funktion können die schwarzen Streifen entfernt und die Darstellung der Bilder auf dem Bildschirm optimiert werden.

Benutzung der verschiedenen Bildschirmformate

Benutzen Sie die Bildformat 16:9-Taste, um die verschiedenen Funktionsarten zu wählen: 4:3, Zoom 14:9, Zoom 16:9, 16:9 Untertitel, Super Zoom, Breitbild und Fullscreen.

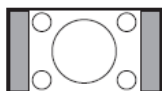

4:3

4:3 Das Bild wird im Format 4:3 wiedergegeben, ein schwarzer Streifen erscheint an jeder Seite des Bildes.

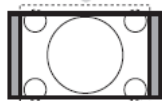

Zoom 14:9

Das Bild ist auf das Format 14:9 vergrößert, ein kleiner schwarzer Streifen verbleibt am oberen und unteren Bildrand.

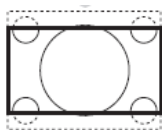

Zoom 16:9

Das Bild ist auf das Format 16:9 vergrößert. Diese Funktionsart wird empfohlen, um ein Letterboxbild im Vollformat zu zeigen.

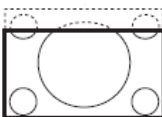

Untertitel Zoom

Mit dieser Funktionsart können die Bilder im Format 4:3 auf der ganzen Bildschirmfläche gesehen werden, indem die Untertitel sichtbar bleiben.

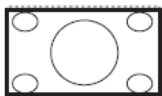

Super Wide

Mit dieser Funktionsart können die Bilder im Format 4:3 auf der ganzen Bildschirmfläche gesehen werden, indem beide Seiten des Bildes verbreitert werden.



Breitbild

Mit dieser Funktionsart kann das richtige Bildformat, das in 16:9 übertragen wird, wieder hergestellt werden, indem es voll im Bildschirm angezeigt wird.

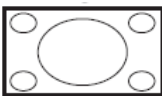

Fullscreen

In diesem Modus wird das Bild auf dem kompletten Bildschirm angezeigt.



Auto Modus

Der Fernseher ist mit einer automatischen Umschaltung ausgestattet, die das von einigen Programmen gesendete Kenn-Signal dekodiert und das richtige Bildschirmformat wählt (nur in Auto Modus).

Hinweis auf schwache Batterien

Durch Drücken der  Taste für ca. 5 Sekunden erscheint auf dem Bildschirm ein "OK", sofern die Batterien der Fernbedienung voll funktionsfähig sind.

SERVICE

1 REMOTE BATTERY OK

Erscheint ein "NIEDRIG", sollten die schwachen Batterien gewechselt werden.

Die Tasten am Fernsehgerät

Falls Ihre Fernbedienung unauffindbar ist oder nicht funktioniert, können Sie trotzdem einige Einstellungen mit den Tasten direkt am Fernsehgerät ändern, sofern keine Sperrung der Nahbedienungstasten vorgenommen wurde (siehe auch Menü Sicherheitseinstellungen).

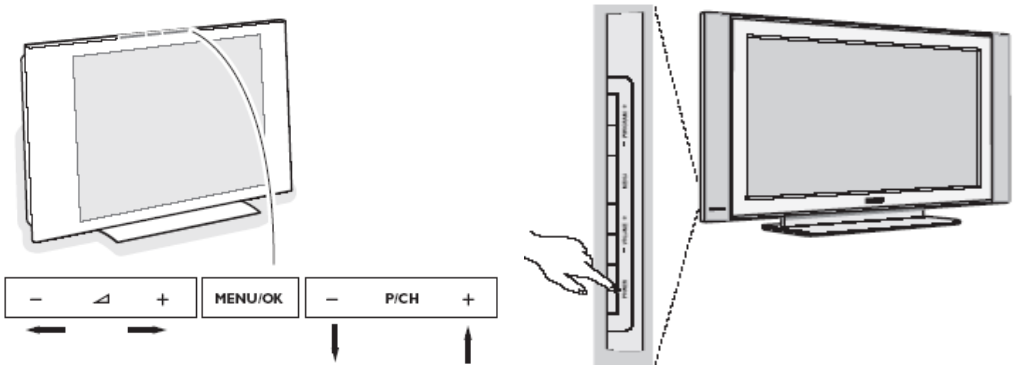

Drücken Sie:

- Die - V + Taste, um die Lautstärke zu regulieren.
- Die Tasten -P/CH+, um die entsprechenden Fernsehsender oder Quellen auszuwählen.

Die Taste MENU/OK kann dazu verwendet werden, das Hauptmenü ohne die Fernbedienung abzurufen.

- Die Taste - V + sowie die Tasten - P/CH +, um die Menüpunkte in den angegebenen Richtungen auszuwählen.
- Die MENU/OK-Taste um das Menü zu entfernen.

Anschlussmöglichkeiten des TV-Geräts

Dieser Abschnitt enthält Informationen über die Anschlussmöglichkeiten der verschiedenen LCD-TV-Geräte. Beachten Sie die Zollgröße, die auf Ihr TV-Gerät zutrifft.

Anschlüsse bei 15" LCD-TV-Geräten

1. 12V-Stromversorgung
2. Datenbuchse 2 (RJ45) - zum Gebrauch interaktiver Verbindungen
3. Datenbuchse 1 (RJ12) - zum Gebrauch interaktiver Verbindungen

Anschlüsse bei 20" und 23" LCD-TV-Geräten

1. Externer (Bad)lautsprecher
2. Datenbuchse 2 (RJ45) - zum Gebrauch interaktiver Verbindungen
3. Datenbuchse 1 (RJ12) - zum Gebrauch interaktiver Verbindungen

Anschlüsse bei 26" und 32" LCD-TV-Geräten

1. Externer (Bad)lautsprecher
2. Datenbuchse 2 (RJ45) - zum Gebrauch interaktiver Verbindungen
3. Datenbuchse 1 (RJ12) - zum Gebrauch interaktiver Verbindungen

Anschlüsse bei 42" Plasma-TV-Geräten

1. Datenbuchse 1 (RJ12) - zum Gebrauch interaktiver Verbindungen
2. Datenbuchse 2 (RJ45) - zum Gebrauch interaktiver Verbindungen
3. 12V-Stromversorgung

Entretien de l'écran

L'écran ne doit pas être touché, poussé, frotté ou frappé avec quoi que ce soit de dur. Il pourrait en effet être rayé, abîmé ou endommagé de manière permanente. Ne le frottez pas avec un chiffon enduit de produit chimique. Ne touchez pas la surface avec les mains nues ou avec un tissu gras (certains produits cosmétiques peuvent endommager l'écran). Débranchez la TV avant de nettoyer l'écran. Lorsque la surface devient poussiéreuse, essuyez-la doucement avec un coton absorbant ou un autre matériau doux, ainsi une peau de chamois. N'utilisez pas d'acétone, de toluène ou d'alcool, susceptibles d'endommager chimiquement l'écran.

N'utilisez aucun produit nettoyant liquide ou en aérosol. Essuyez traces de salive et gouttes d'eau dès que possible. Un contact prolongé avec l'écran est la cause de déformations et de décolorations.

Avertissement relatif aux images fixes sur l'écran TV (Plasma 42")

L'une des caractéristiques des écrans d'affichage au plasma est que l'affichage prolongé de la même image peut provoquer une image rémanente, affichée en permanence à l'écran. L'utilisation normale de la TV devrait impliquer l'affichage d'images en mouvement constant voire d'images constamment changeantes et emplissant l'écran.

Avertissement concernant le mode d'affichage VGA/DVI.

Ce produit fonctionnant en mode VGA/DVI, certaines diagonales peuvent s'afficher en cas d'interférences environnementales. Les performances du signal informatique affiché en mode VGA/DVI ne devraient pas s'en voir affectées.

Environnemental

- Votre téléviseur contient des matériaux susceptibles d'être recyclés et réutilisés par des sociétés spécialisées. Veuillez vous renseigner sur les réglementations locales relatives à la mise au rebut de votre ancien téléviseur. Prêtez une attention toute particulière à la mise au rebut des batteries ou piles.
- Votre téléviseur consomme de l'énergie en mode Stand-by (Veille). La consommation d'énergie contribue à la pollution de l'air et de l'eau. Nous vous conseillons de couper votre téléviseur la nuit au lieu de le laisser en mode Stand-by.



L'emballage de cet appareil peut être recyclé. Conformez-vous aux règles en vigueur dans votre localité pour une élimination appropriée.



Elimination de votre ancien produit.

Votre téléviseur est conçu et fabriqué avec des matériaux et composants de haute qualité qui peuvent être recyclés et réutilisés.

La directive européenne 2002/96/EC s'applique à tous les appareils marqués de ce logo (poubelle barrée). Renseignez-vous sur les systèmes de collecte mis à votre disposition pour les appareils électriques et électroniques.

Conformez-vous aux règles en vigueur dans votre localité et ne jetez pas vos anciens appareils avec les déchets ménagers. L'élimination appropriée de votre ancien appareil aidera à prévenir les effets négatifs sur l'environnement et la santé humaine.

Préparation

Instructions de montage au mur /Présentoir

Selon le type de TV que vous avez acquis, un support de montage au mur ou un présentoir peuvent être fournis. Pour monter le présentoir ou le support mural, reportez-vous aux instructions fournies. Assurez-vous que le support mural est correctement fixé afin de respecter les impératifs de sécurité.

Assurez-vous que l'air circule librement via les fentes d'aération.

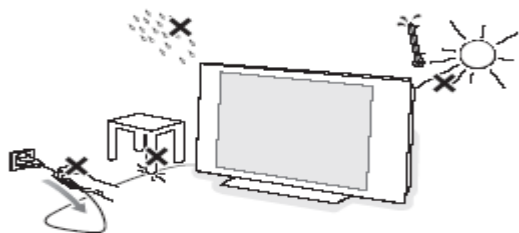

Afin d'éviter toute situation de risque, il est interdit de disposer ou d'approcher des sources de flamme nue, ainsi des bougies. Évitez toute exposition à la chaleur, à la lumière solaire directe voire à la pluie ou à l'eau. L'appareil ne doit pas être exposé à l'humidité – gouttes ou éclaboussures – et aucun objet contenant un liquide, ainsi un vase, ne doit être posé dessus. Insérez la fiche antenne fermement dans la prise antenne au fond de la TV.

Branchement au secteur

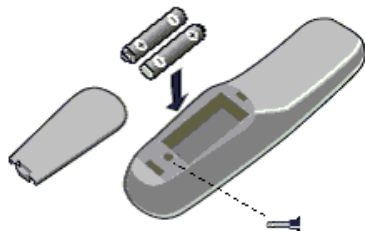

Insérez la fiche de secteur dans la prise murale et mettez en marche. Veuillez vous reporter à l'étiquette à l'arrière du téléviseur pour la tension nominale correcte.

Installation de la télécommande



- Retirez le cache à l'arrière de la télécommande.
- Insérez les piles de taille et de type corrects dans le compartiment en vous assurant qu'elles sont dans le bon sens.
- Il est possible de fixer les piles en serrant la vis appropriée dans l'orifice du cache du compartiment.

Mettez la TV en marche :

Appuyez sur le bouton  de marche de la TV. Un indicateur à l'avant de la TV s'allume et l'écran devient actif. Si la TV est en mode Stand-by (témoin rouge), appuyez sur les touches - **TV+** ou sur la touche  de la télécommande.

Utilisation des Menus

Accès au menu Set-up

Lorsque l'appareil est en mode Sécurité Haute, le menu Setup est accessible uniquement avec une Télécommande de configuration institutionnelle (RG4172BK ou RC2573).

Lorsque l'appareil est en mode Sécurité Standard, le menu Set-up est accessible soit avec une Télécommande de configuration institutionnelle soit avec une télécommande invité (ainsi la RC2886) disposant d'un code d'accès autorisé.



RG4172BK

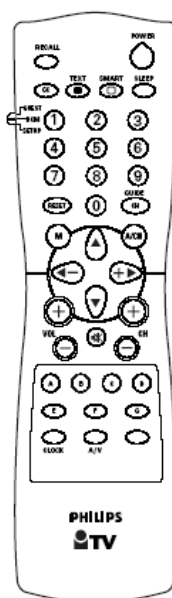

RC 2573

Navigation

L'élément de menu actif est sélectionnable à l'aide des touches de curseur haut et bas.

Les sous-menus sont accessibles à partir des éléments de menu présentant le symbole « > », en appuyant sur la touche de curseur droite.

- Pour sortir d'un menu appuyez sur le bouton « Menu »
- Sélectionnez « OUI » pour activer un réglage et « NON » pour le désactiver.
- Les touches haut/bas TV, haut/bas INFO, haut/bas PAY-TV et haut/bas RADIO sont actives en mode Menu et la TV réagit comme en mode TV.

Éléments du menu Setup

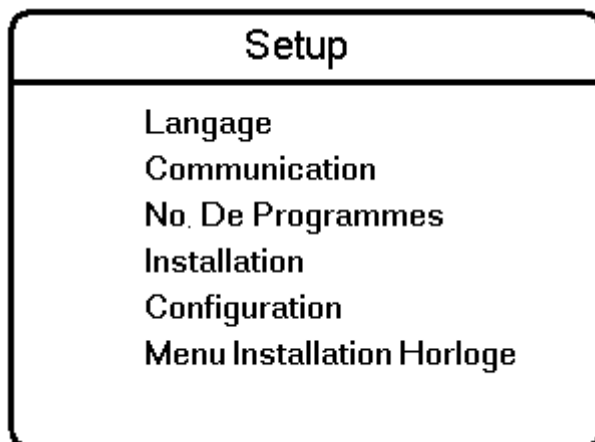

- **Langage** : sélectionnez la langue du menu d'installation. Les options sont « ENGLISH », « FRANÇAIS » et « DEUTSCH ».
- **Communication** : le menu Communication permet l'activation des applications interactives. Pour en savoir plus, veuillez consulter les notes des applications respectives. Pour les applications autonomes, sélectionnez « OFF ».
- **No. de Programmes** : ce sous-menu permet de régler les numéros des programmes de Télévision, PAY-TV, Radio et Info. Le nombre global maximum de programmes est de 125.
- **Installation** : le sous-menu Installation permet de régler les paramètres des programmes.
- **Configuration** : Le menu Configuration permet de régler divers paramètres et fonctionnalités de la TV.
- **Menu Installation Horloge** : Cet élément de menu permet d'accéder au menu d'installation de l'horloge.

Installation

Le sous-menu Installation permet de régler les paramètres des programmes. Lorsque ce menu est ouvert, toutes les protections sont désactivées.

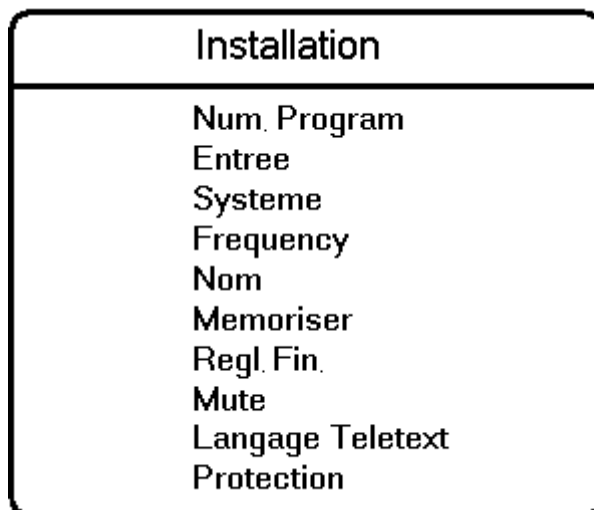

- **Num Program** : le type de programme peut être sélectionné avec les boutons de curseur gauche/droite. Ces boutons font alterner les différents types disponibles : « TV », « INFO », « PAYTV » et « RADIO ».
 - Si le numéro de programme d'un certain type est 0, le type correspondant n'est pas affiché. Afin d'afficher un numéro de programme des types mentionnés auparavant, saisissez toujours deux chiffres. Par exemple : « 01 » pour TV1 ou le chiffre « 1 » et le curseur haut/bas.
- **Entrée** : l'élément de menu « Entrée » sélectionne la source d'entrée voulue affectée au programme. Les valeurs possibles sont Tuner, AV1, AV2, Side AV, RADIO, Side S-Video et DVI. Certaines sources d'entrée peuvent ne pas être disponibles pour certains appareils (voir tableau joint).

Modèle / Entrée	AV1	AV2	Side AV	Side S-Video	DVI
15HF5443	Scart1	-	Video In	S-Video In	DVI
20/23HF5473	Scart1	-	Video In	S-Video In	DVI
26HF5473	Scart1	Scart2 CVBS	AV-In	S-Video In	DVI
32HF7473	Scart1	Scart2 CVBS	AV-In	S-Video In	DVI
42HF7443	Scart1	Scart2 CVBS	Video In	S-Video In	DVI

Remarque : la SmartCard XPress Box est normalement connectée à Scart1 pour son utilisation.

- **Système** : WEST EU (PAL/SECAM-BG), EAST EU (PAL/SECAM-DK), UK (PAL-I), FRANCE (SECAM-L/L') et AUTO.
- **Frequency** : les chiffres de fréquence sont saisis en MHz. Le curseur droite lance une recherche automatique. Pour une saisie de fréquence, les chiffres en attente de saisie sont affichés comme des tirets « - ». Saisissez « 0 » pour les fréquences inférieures à 100 MHz.
- **Nom** : cet élément de menu permet d'attribuer un nom à chaque programme.
 - En appuyant sur les boutons gauche/droite, il est possible de saisir ou de quitter le champ Nom. Les pressions successives sur le curseur haut/bas permettent d'insérer des caractères alphanumériques.
 - En appuyant sur M (bouton Menu), vous quittez l'élément de menu Nom.
- **Mémoriser** : les informations relatives au programme actif sont mémorisées après avoir appuyé sur le bouton gauche/droite. Appuyez sur Menu pour quitter sans mémoriser.
- **Régl. Fin** : le réglage fin est activé par les boutons « contrôle gauche/droite ».
- **Mute** : cet élément active/désactive les images et le son pour ce canal spécifique.
 - AUCUN : image et son normalement actifs
 - VIDÉO : image désactivée pour ce canal (par ex. canal radio)
 - AUDIO : son désactivé pour ce canal (par ex. canal d'information)
- **Langage Teletext** : ce menu permet à l'utilisateur de sélectionner les caractères du Télétex utilisés pour le canal sélectionné. Le curseur gauche/droite permet de sélectionner une lettre correspondant aux différents blocs de langages.
 - « WEST EU » : Option Pan Européen (Latin) / Ouest
 - « EAST EU » : Option Pan Européen (Latin) / Est
 - « GREEK » : Grec
 - « CYRILLIC » : Cyrillique
- **Protection** : cette fonction indique si le programme sélectionné est protégé ou non. Il est possible de faire alterner la protection entre « OUI » et « NON » avec les touches de curseur gauche/droite.

Configuration

Le menu Configuration permet de régler divers paramètres et fonctionnalités de la TV.

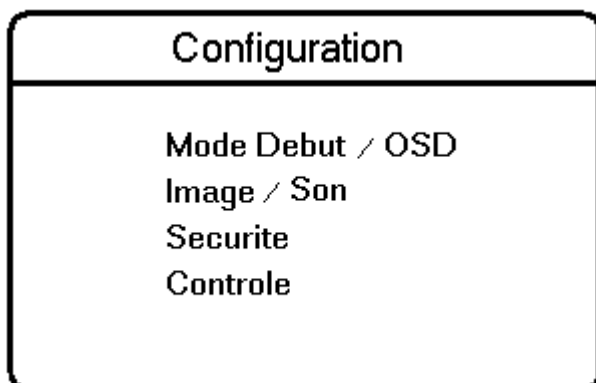

- **Mode Début / OSD** : ce sous-menu permet de sélectionner le mode de la TV après la mise en marche ainsi que celui de l'Affichage à l'écran (OSD).
- **Image / Son** : ce sous-menu permet de sélectionner les paramètres d'image et de son de la TV.
- **Sécurité** : ce sous-menu permet de configurer les paramètres de Sécurité de la TV.
- **Contrôle** : ce sous-menu permet de configurer les paramètres de Contrôle de la TV.

Mode Début / OSD

Ce sous-menu permet de sélectionner le mode de la TV après la mise en marche ainsi que celui de l’Affichage à l’écran (OSD).

Mode Debut / OSD

Message D'Accueil

Activer Canal

Activer Volume

Fmt Image Init

Mise Sous Tension

Indication Volume

Affichage De Canal

- **Message d’Accueil** : appuyez sur les touches de curseur gauche/droite pour afficher le menu de saisie de Message d’Accueil :

- **Message d’Accueil**
- **Ligne 1**
- **Ligne 2**
- **Effacer**

Vous pouvez définir les caractères du message avec les touches de curseur haut/bas.

- **Activer Canal** : l’élément définit le programme du téléviseur à la mise en marche.

- **Activer Volume** : l’élément définit le volume du téléviseur à la mise en marche. Les réglages s’effectuent avec les boutons de curseur gauche/droite.
- **Fmt Image Init** : l’élément définit le format d’image du téléviseur à la mise en marche. Les réglages s’effectuent avec les boutons de curseur gauche/droite.
- **Mise Sous Tension** : la fonction de menu Mise Sous Tension définit le comportement du téléviseur dès la mise sous tension. Les états valides sont « FORCÉ », « DERNIER ÉTAT » et « STANDBY ».
 - Pour « FORCÉ », le téléviseur peut être mis hors tension uniquement avec l’interrupteur de mise en marche, ou avec une télécommande de configuration voire grâce à la fonction ESP (l’Energy Saving Programmability – Capacité de programmation d’économie d’énergie – commande la durée de visionnage continu maximum permise par le système de contrôle).
 - Pour « DERNIER ÉTAT », le téléviseur s’allume en respectant l’état précédent, Marche ou Stand-by.
 - Pour « STANDBY », le téléviseur s’allume toujours en Stand-by.
- **Indication Volume** : pour afficher l’indication de volume pendant le réglage du volume, sélectionnez « OUI ». Sélectionnez « NON » pour occulter l’indication de volume.
- **Affichage De Canal** : les valeurs d’Affichage de canal peuvent être : **Numéro, Nom, Tout, Aucun.**

Paramètres d'image et de son

Ce sous-menu permet de sélectionner les paramètres d'image et de son de la TV.

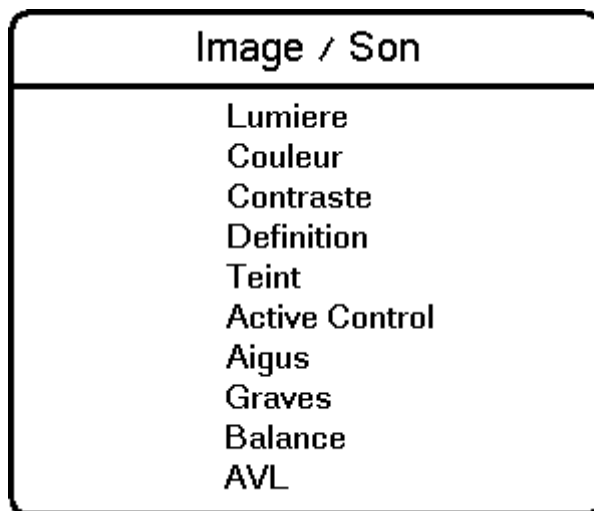

- **Lumière** : modification de la brillance de l'image.
- **Couleur** : modification de l'intensité de la couleur.
- **Contraste** : modification de la différence entre les tons clairs et sombres.
- **Définition** : modification de la définition de l'image.
- **Teint** : réglage de l'image pour obtenir des tons chair naturels.
- **Active Control** : Active Control optimise la qualité de l'image selon la qualité de réception (*cette option de menu est disponible uniquement pour certains modèles LCD TV*).
- **Aigus / Graves** : réglage du niveau des effets d'aigus et de graves de la sortie son de la TV.
- **Balance** : balance du son des haut-parleurs gauche et droit.
- **AVL (Automatic Volume Leveller – Nivellement automatique du volume)** : limite les élévations du niveau sonore, spécialement lors des changements de canal ou pour les encarts publicitaires.

Paramètres de sécurité

Ce sous-menu permet de configurer les paramètres de Sécurité de la TV.

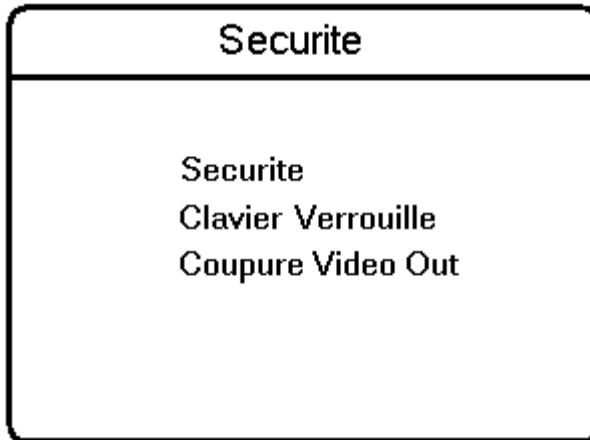

- **Sécurité** : la fonction de menu « SÉCURITÉ » permet à l'utilisateur de sélectionner l'un des états « HAUTE » ou « STANDARD ». La valeur par défaut est « STANDARD ».
 - Lorsque l'appareil est en mode de sécurité **Haute**, le menu Set-up est accessible uniquement avec une Télécommande de configuration institutionnelle.
 - Lorsque l'appareil est en mode Sécurité **Standard**, le menu Set-up est accessible soit avec une Télécommande de configuration institutionnelle, soit avec une télécommande invité disposant d'un code d'accès autorisé.
- **Clavier Verrouillé** : la fonction de menu Clavier Verrouillé désactive le clavier local du téléviseur pour les commandes de volume et de canal.
- **Coupure Video Out** : cette option permet à l'utilisateur de couper les sorties Vidéo de la TV, pour éviter des copies de contenu vidéo sans autorisation.

Paramètres de contrôle

Ce sous-menu permet de configurer les paramètres de Contrôle de la TV.

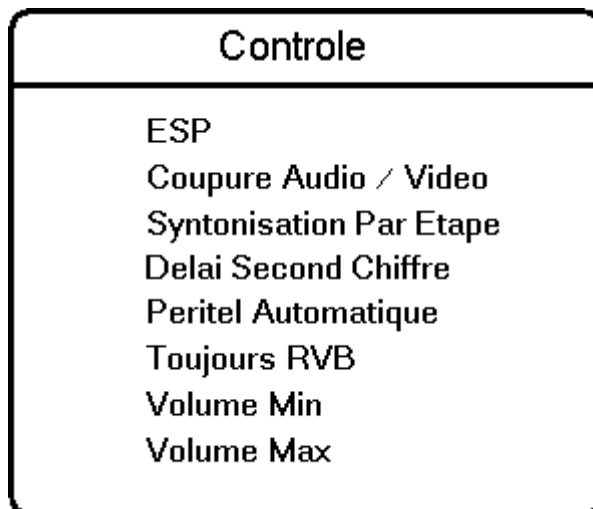

- **ESP** : le mode ESP (Energy Saving Programmability – Capacité de programmation d'économie d'énergie) commande la durée de visionnage continu maximum permise par le système de contrôle. La fonction de menu ESP est affichée « ESP » et ses valeurs valides s'échelonnent entre 00 et 99 (en heures). Une valeur de 00 signifie OFF.
- **Coupure Audio/Video** : la fonction de menu Coupure Audio / Video définit si la vidéo doit être occultée et si le son doit être coupé dans l'éventualité où le canal actif ne reçoit aucun signal.
- **Syntonisation par étape** : pour OUI, les canaux TV (1 à 9) sont activés immédiatement si un chiffre est pressé sur la télécommande. Pour NON, le changement de canal s'effectue uniquement lorsque le tiret s'affiche.
- **Délai Second Chiffre** : c'est le délai affecté pour saisir le second chiffre du programme TV à partir du canal 10.
- **Peritel Automatique** : active/désactive la commutation automatique à une source Peritel externe.
- **Toujours RVB** : cet élément permet d'activer/désactiver le mode RVB sur les connecteurs AV.
- **Volume Min** : cet élément définit la limite de volume minimum pour le téléviseur. Utilisez le curseur gauche/droite pour effectuer les réglages.
- **Volume Max** : cet élément définit la limite de volume maximum pour le téléviseur. Utilisez le curseur gauche/droite pour effectuer les réglages.

Installation Horloge

Cet élément de menu permet d'accéder au menu d'installation de l'horloge.



- **Afficheur Arrêt** : cet élément de menu permet de régler l'intensité de l'affichage de l'horloge lorsque le téléviseur est en mode Stand-by.
- **Afficheur Marche** : cet élément de menu permet de régler l'intensité de l'affichage de l'horloge lorsque le téléviseur est en mode Marche.
- **Réglage Heure** : cet élément de menu permet de régler l'heure de l'horloge.
- **Telecharg. Heure Txt** : cet élément de menu permet d'activer/désactiver la fonction de téléchargement automatique de l'heure via le Télétexte.
- **Telecharg. Programme** : cet élément de menu permet de sélectionner le canal duquel télécharger l'heure correcte via le Télétexte.
- **Réglage du Décalage** : cet élément de menu permet de régler le décalage pour ajuster l'heure reçue via le canal de Télétexte afin d'afficher l'heure locale réelle.
- **Volume Vibreur** : cet élément de menu permet de régler le volume du vibreur d'alerte. Utilisez le curseur gauche/droite pour effectuer les réglages.

Touches de la télécommande

Alarm On (pour les TV avec affichage d'horloge)

Active l'alarme de réveil. Après la saisie d'une durée valide (0:00 à 23:59), l'icône d'alarme de réveil devient visible sur l'affichage de l'horloge.

+ Pay TV -

Alterne entre les canaux de Pay TV (Télévision payante).

Alarm Off (pour les TV avec affichage d'horloge)

Désactive l'alarme de réveil. L'icône d'alarme de réveil de l'affichage d'horloge disparaît.

Menu

Appelle / quitte un menu.

+ Vol -

Règle le volume.

Coupure

Interrompt / restaure le son.

Touches numériques 0/9

Sélectionnent les canaux TV. Pour un canal à deux chiffres, saisissez le second chiffre avant l'affichage du tiret.

Teletext

Standby

Arrête la TV.

+ Info -

Alterne entre les canaux de Info.

+ Radio -

Alterne entre les canaux de Radio.

Touches intelligentes :

Sélectionnent les paramètres d'image et de son prédéfinis.

Sleep

Active la temporisation. Chaque pression incrémente le décompte de la minuterie de 15 minutes.

+ TV - Sélection de canal
Alterne entre les canaux de TV.

16:9 Formats

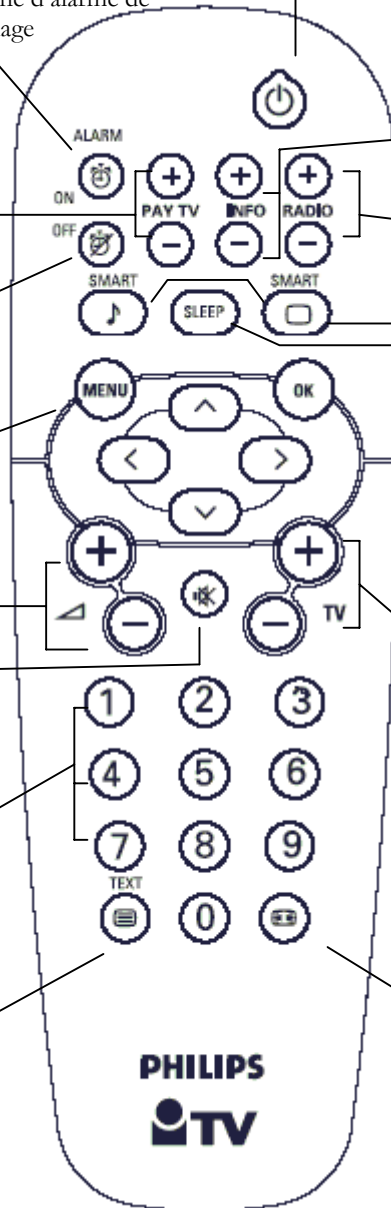

Teletext

Le télétexte est un système d'information émis par certaines chaînes et susceptible d'être consulté comme un journal. Il offre également un accès aux sous-titres pour les spectateurs présentant une déficience auditive ou qui ne sont pas familiers avec la langue du programme (réseaux câblés, chaînes par satellite, etc.).

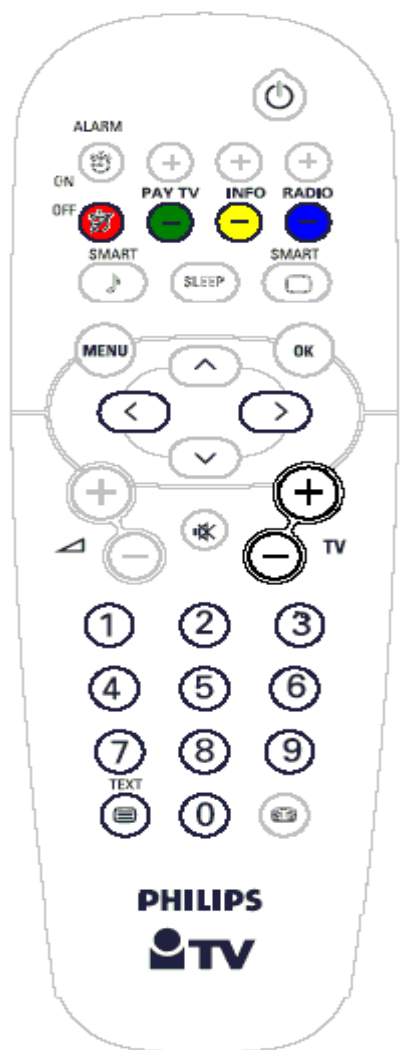

Appuyez sur :



Pour activer/désactiver le Télétexte.

En mode Télétexte, appuyez sur :



Atteindre le numéro de page (3 chiffres)



Page précédente/suivante



Page précédente/suivante



Accès direct aux numéros de page en couleur indiqués en bas de l'écran.

Formats 16:9

Les images reçues peuvent être émises au format 16:9 (écran élargi) ou 4:3 (écran conventionnel). Les images 16:9 présentent parfois des bandeaux noirs en haut et en bas de l'écran (format letterbox – boîte à lettre). Cette fonction vous permet d'optimiser l'affichage des images à l'écran.

Utilisation des différents formats

Utilisez le bouton **Formats 16:9** de la télécommande pour sélectionner les différents modes : Auto Format (Format automatique), 4:3, Zoom 14:9, Zoom 16:9, Subtitle zoom (Zoom sous-titres), Super wide (Super large) et Wide screen (Grand écran).

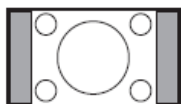

4:3

L'image est reproduite au format 4:3 et une bande noire s'affiche de chaque côté.

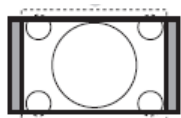

Zoom 14:9

L'image est élargie au format 14:9 et une bande fine demeure de chaque côté.

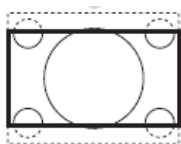

Zoom 16:9

L'image est élargie au format 16:9. Ce mode est recommandé pour afficher des images présentant des bandes noires en bas et en haut (format letterbox).

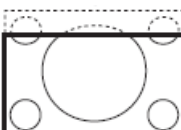

Subtitle Zoom

Ce mode est recommandé pour afficher des images 4:3 utilisant toute la surface de l'écran en laissant les sous-titres visibles.



Super Wide

Ce mode est recommandé pour afficher des images 4:3 utilisant toute la surface de l'écran en élargissant les côtés de l'image.



Widescreen

Ce mode restaure les proportions correctes des images transmises en 16:9 en utilisant tout l'écran.



Fullscreen

Ce mode affiche les images en plein écran.



Auto Format

Cette TV est équipée d'une commutation automatique sélectionnant le format d'écran correct, dans la mesure où les signaux spécifiques sont transmis avec les programmes.

Contrôle de piles épuisées

Appuyez sur la touche  environ 5 secondes. Le texte suivant s'affiche :

SERVICE

1 REMOTE BATTERY OK

Si le mot « **FAIBLE** » s'affiche au lieu de « **OK** », les piles sont presque épuisées et doivent être remplacées.

Touches sur la TV

Si votre télécommande est cassée ou perdue, il demeure possible de modifier les paramètres de base avec les touches au sommet et sur le côté de votre TV.

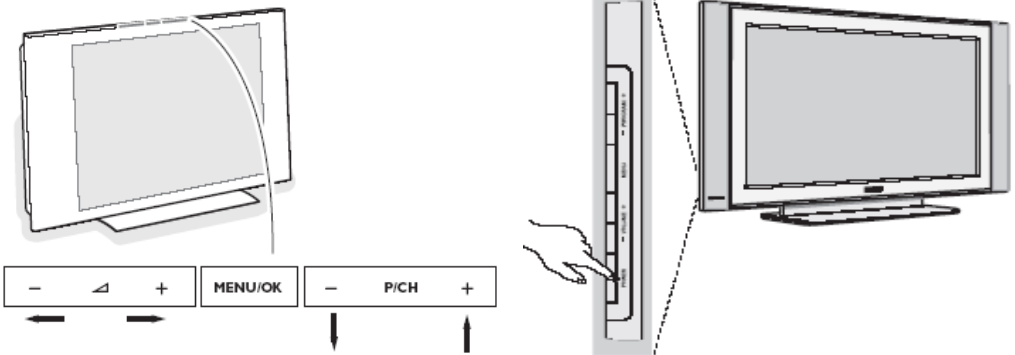

Appuyez sur :

- La touche **- Vol +** pour régler le volume ;
- La touche **- P/CH+** pour sélectionner les canaux TV ou la source.

Appuyez sur **MENU/OK** pour accéder au menu principal sans la télécommande (*disponible uniquement pour certaines TV*). Utilisez :

- Les touches **- Vol +** et **- P/CH+** pour sélectionner les éléments de menu selon les directions indiquées ;
- La touche **MENU/OK** pour quitter le menu.

Branchement du téléviseur

Cette section présente les informations de connectivité disponible pour les différents téléviseurs LCD. Reportez-vous à la taille d'écran relative à votre TV.

Connecteurs des TV LCD 15"

1. Jack CC d'alimentation 12V
2. Jack Données 2 (RJ45) – pour les connexions interactives
3. Jack Données 1 (RJ12) – pour les connexions interactives

Connecteurs des TV LCD 20" et 23"

1. Haut-parleur externe salle de bains
2. Jack Données 2 (RJ45) – pour les connexions interactives
3. Jack Données 1 (RJ12) – pour les connexions interactives

Connecteurs des TV LCD 26" et 32"

1. Haut-parleur externe salle de bains
2. Jack Données 2 (RJ45) – pour les connexions interactives
3. Jack Données 1 (RJ12) – pour les connexions interactives

Connecteurs des TV 42"

1. Jack Données 1 (RJ12) – pour les connexions interactives
2. Jack Données 2 (RJ45) – pour les connexions interactives
3. Jack CC d'alimentation 12V

Onderhoud van het scherm

Reinig of raak het scherm niet aan met een hard voorwerp want dit kan het scherm onherroepelijk beschadigen of aantasten. En reinig het scherm ook niet met chemisch behandelde stofdoeken. Raak de oppervlakte niet aan met blote handen of vette doeken (sommige cosmetica zijn schadelijk voor het scherm). Trek de stekker uit het stopcontact vooraleer het scherm te reinigen. Wanneer het scherm vuil wordt, reinig voorzichtig met absorberende katoen of ander zacht materiaal zoals een zeemdoek. Gebruik geen acetone, toluen en alcohol omdat zij chemische schade veroorzaken. Gebruik geen vloeibare reinigingsmiddelen of spuitbussen. Verwijder speeksel of waterdruppels zo vlug mogelijk. Hun langdurig contact met het scherm kan vervorming of kleurvermindering veroorzaken.

Waarschuwing met betrekking tot stilstaande beelden op het TV-scherm

Plasmaschermen hebben als kenmerk dat indien hetzelfde beeld gedurende lange tijd op het scherm blijft, er een permanent nabeeld op het scherm ontstaat, dat ook fosforinbranding wordt genoemd. Bij een normaal gebruik van de TV bewegen en veranderen de beelden op het scherm voortdurend.

Waarschuwing met betrekking tot VGA/DVI weergave mode

Bij weergave in VGA/DVI mode kunnen onder bepaalde omstandigheden van interferentie diagonale lijnen zichtbaar zijn.

Milieu

Dit TV-toestel bevat herbruikbaar materiaal dat door speciale bedrijven wordt gerecycled. Verwijder een oud TV-toestel in overeenstemming met de plaatselijke voorschriften. Volg ook de voorschriften voor de verwijdering van lege batterijen nauwgezet op. Een TV-toestel verbruikt stroom in de stand-by stand. Dit stroomverbruik draagt bij aan lucht- en waterverontreiniging. Daarom raden wij aan het TV-toestel 's nachts uit te schakelen in plaats van het in stand-by te laten staan.



De verpakking van dit product is bedoeld voor recyclage. Contacteer lokale overheden voor correcte inlevering.



Het verwijderen van uw oud product.

Uw product is ontworpen en geproduceerd met materialen en componenten van een hoge kwaliteit, die gerecycled en hergebruikt kunnen worden. Wanneer dit doorkruist afvalmeester symbool bevestigd is op uw product, betekent dit dat deze voldoet aan de Europese Directieven 2002/96/EC. Gelieve uzelf te informeren met betrekking tot de lokale gescheiden afval collectie van elektrische en elektronische producten. Gelieve volgens lokale wetgeving te handelen en uw oude producten niet met het gewone huisvuil te verwijderen. Het correct afvoeren van uw oude producten helpt het voorkomen van het vervuilen van milieu en menselijk welzijn.

Vorbereiding

Instructies voor wandmontage/stand

Naargelang het type TV dat u hebt gekocht, wordt een muursteun en/of stand meegeleverd.

Instructies voor de montage van de stand en/of muursteun vindt u elders in deze handleiding. Zorg ervoor dat de muursteun voldoende stevig verankerd is, zodat hij aan de veiligheidsnormen voldoet.

Zorg ervoor dat de lucht kan circuleren door de ventilatiegaten.

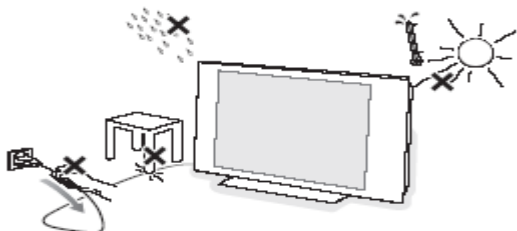

Om gevaarlijke situaties te vermijden is het aan te raden geen naakte vlammen, bv. brandende kaarsen, op het toestel of in de buurt van het toestel te plaatsen. Vermijd warmte en rechtstreeks zonlicht en stel het televisietoestel niet bloot aan regen of water. Het apparaat mag niet aan druipen of spatten blootgesteld worden en er mogen geen met water gevulde voorwerpen, zoals vazen, op het apparaat geplaatst worden.

Electrische aansluiting

Steek de stekker in een stopcontact en schakel het TV-toestel in. Zie het typeplaatje aan de achterkant van het TV-toestel voor de goede voedingsspanning.

De afstandsbediening installeren

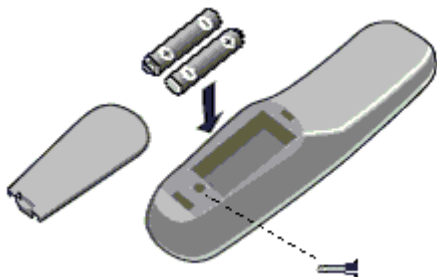

- Verwijder het deksel van het batterijvak aan de achterkant van de afstandsbediening.
- Plaats batterijen van het goede type en maat in het batterijvak en let erop dat u de polen van de batterijen goed plaatst.
- U kunt het batterijvak vergrendelen door de schroef in het gat van het deksel van het batterijvak vast te draaien.

Inschakelen van de TV:

Druk op schakelaar  op de TV. Een lampje vooraan op het televisietoestel en het scherm licht op.

Als de TV in de standby stand staat (rood lampje), druk dan op de **-P+** toetsen of op de  toets op de afstandsbediening.

Gebruik van het menu

Toegang tot het Setup menu

In de hoogste beveiligingsstand (Security "High") is het Set-up Menu alleen toegankelijk met een afstandsbediening model (RG4172BK of RC2573) van de beheerder.

In de normale beveiligingsstand (Security "Standard") is het Set-up Menu ook toegankelijk met een normale afstandsbediening van de gebruiker (bijv. model RC2886) , door het wachtwoord in te toetsen.



RG4172BK

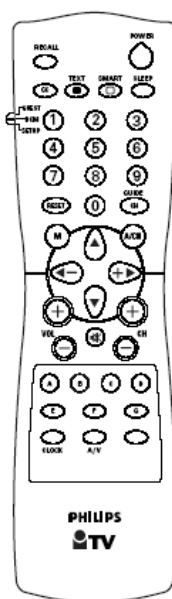

RC 2573

In de menu's bladeren

Een menu item kan geselecteerd worden met behulp van de cursor omhoog of omlaag toets. Sub-menu's zijn toegankelijk door bij menu items met een ">" symbool **cursor rechts** in te drukken.

- Druk op de "Menu" toets om een menu te verlaten
- Kies "YES" om een functie te activeren en "NO" om een functie uit te schakelen
- TV +/-, INFO +/-, PAY-TV +/- en RADIO +/- werken in menu mode hetzelfde als in tv mode.

Functies van het Setup menu

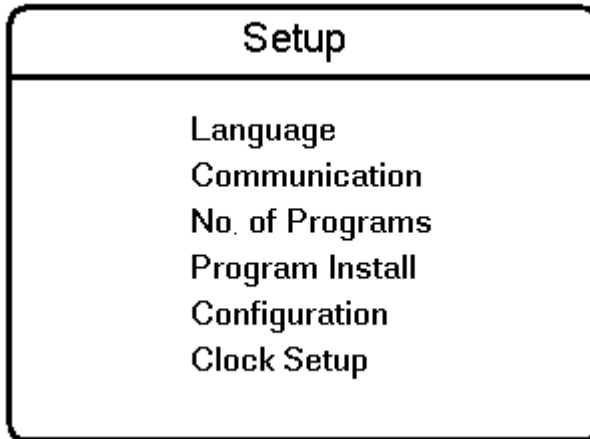

- **Language:** Menutaal keuze van het installatie menu. Mogelijke opties zijn: "ENGLISH", "DEUTSCH", en "FRANCAIS".
- **Communication:** Het Communicatie menu is uitsluitend noodzakelijk bij gebruik van interactieve applicaties. Consulteer de applicatie instructies voor meer informatie. Kies "OFF" voor normaal gebruik (geen interactieve applicatie).
- **No. of Programs:** In dit sub menu kunnen het aantal televisie, PAY-TV, radio en informatie kanalen ingesteld worden. Het maximale aantal kanalen is 125.
- **Program Install:** In dit sub menu kunnen de programma instellingen worden ingesteld.
- **Configuration:** In het configuratie menu kunnen diverse instellingen van de tv worden ingesteld.
- **Clock Setup:** In dit sub menu kan de klok worden ingesteld.

Programma Installatie

In het Program Installation sub-menu, kunnen instellingen per programma (zender) worden geconfigureerd. Wanneer dit sub menu geopend is, zijn de programma beveiligingen uitgeschakeld.

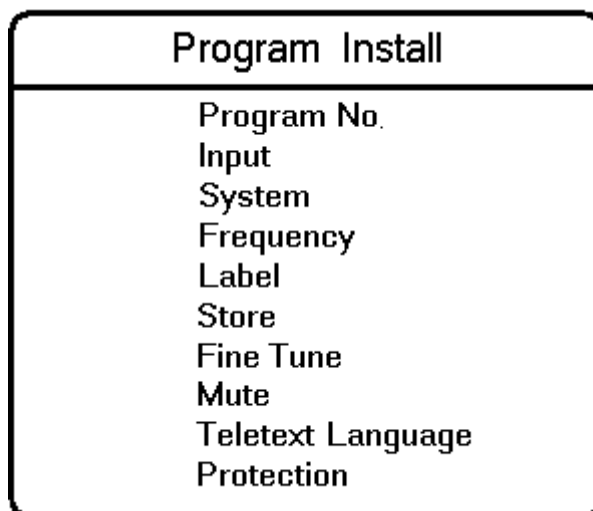

- **Program No.:** In dit sub menu kunt u het aantal TV-, PAYTV-, Radio- en Informatiekanalen vastleggen. Het totale aantal kanalen bedraagt 125. Als het aantal "0" is, is het bewuste programma type niet beschikbaar in andere menus. Gebruik altijd twee-cijferige programma ingave. Voorbeeld toets "01" voor programma 1.
- **Input:** Met de "Input" (bron keuze) optie, kiest u de bron van het kanaal. U heeft de keuze uit Tuner, AV1, AV2, Side AV, RADIO, Side S-Video, en DVI. De beschikbaarheid van sommige bronnen verschilt per tv type (zie onderstaande tabel).

<u>Model / Input</u>	<u>AV1</u>	<u>AV2</u>	<u>Side AV</u>	<u>Side S-Video</u>	<u>DVI</u>
15HF5443	Scart1	-	Video In	S-Video In	DVI
20/23HF5473	Scart1	-	Video In	S-Video In	DVI
26HF5473	Scart1	Scart2 CVBS	AV-In	S-Video In	DVI
32HF7473	Scart1	Scart2 CVBS	AV-In	S-Video In	DVI
42HF7443	Scart1	Scart2 CVBS	Video In	S-Video In	DVI

Opmerking: SmartCard XPress box dient doorgaans op Scart 1 aangesloten te worden.

- **System:** WEST EU (PAL/SECAM-BG), EAST EU (PAL/SECAM-DK), UK (PAL-I), FRANCE (SECAM-L/L') en AUTO.
- **Frequency:** de frequentie (in MHz) kan met de numerieke toetsen ingegeven worden; start met een "0" voor frequenties beneden de 100 MHz. Druk op "cursor rechts" om automatische te zoeken naar de volgende zender.
- **Label:** Dit menu item maakt het mogelijk een programma naam in te geven voor elke zender.
 - Open/sluit het menu met cursor rechts/links; selecteer karakters met cursor omhoog/omlaag;
 - Druk op M (Menu toets) om het menu te verlaten.
- **Store:** De huidige programma instellingen worden opgeslagen met STORE. Kies cursor rechts / links om op te slaan of druk op MENU om het menu te verlaten zonder op te slaan.
- **Fine Tune:** Gebruik cursor links of rechts voor fijnafstemming.
- **Mute:** Onderdrukt het beeld of geluid van de zender
 - NONE: normaal beeld en geluid
 - VIDEO: beeld onderdrukt (bijv. bij radio kanalen)
 - AUDIO: geluid onderdrukt (bijv. bij info kanalen)
- **Teletext Language:** Keuze voor de teletekst taal voor weergave van vreemde karakters
 - "WEST EU": Pan Europees /West optie
 - "EAST EU": Pan Europees / Oost optie
 - "GREEK": Grieks
 - "CYRILLIC": Cyrillisch
- **Protection:** Deze functie maakt het mogelijk een zender te beschermen. Wanneer een zender beschermd is, heeft de gebruiker geen toegang tot de zender.

Configuratie

In het Configuratie menu, kunnen diverse functies van de tv ingesteld worden.

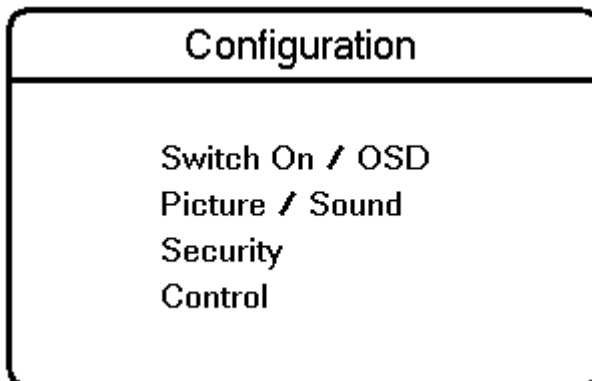

- **Switch On/OSD:** instellingen m.b.t. het inschakelgedrag en scherm menus's.
- **Picture/Sound:** instellingen m.b.t. beeld en geluid
- **Security:** instellingen m.b.t. toegang- en beveiliging tot functies.
- **Control:** instellingen m.b.t. controle functies van de tv.

Inschakelgedrag/Scherm Menu's

In dit sub menu kan het gedrag van de tv m.b.t. inschakelgedrag en schermmenu's ingesteld worden.

Switch On / OSD

Welcome Message
Switch On Program
Switch On Volume
Switch On Pic Fmt
Power On
Volume Indicator
Program Display

- **Welcome Message:** instelling van de welkomsgedrag
 - **Welcome Message**
 - **Line 1**
 - **Line 2**
 - **Clear**

Karakters (lijn 1 & 2) kunnen met cursor omhoog / omlaag ingesteld worden. "Clear" wist de welkomsgedrag.

- **Switch On Program:** Na inschakelen gaat de tv naar deze zender.

- **Switch On Volume:** het volume niveau wanneer de tv inschakelt
- **Switch On Pic Fmt:** het beeldformaat wanneer de tv inschakelt
- **Power On:** het gedrag van de tv na onderbreking van de spanning; mogelijke opties zijn: "FORCED ON", "LAST STATUS" en "STANDBY".
 - Bij "FORCED ON" gaat de tv automatisch aan na een stroomonderbreking. Tevens kan de tv niet uitgeschakeld worden met de afstandsbediening (standby toets) of de EPS schakelklok
 - Bij "LAST STATUS" schakelt de tv automatisch naar de laatste situatie (standby of aan)
 - Bij "STANDBY" schakelt de tv automatisch naar standby na een stroomonderbreking
- **Volume Indicator:** bepaalt of er een numerieke indicatie van het volumeniveau zichtbaar is op het scherm (YES) of niet (NO) wanneer het volumeniveau aangepast wordt
- **Program Display:** bepaalt welke informatie op het scherm getoond worden na het veranderen van zender: **Number** (zender nummer), **Label** (zender naam), **All** (beide), **None** (geen).

Instellingen voor beeld en geluid

In dit sub menu kunnen de instellingen voor beeld en geluid worden ingesteld.

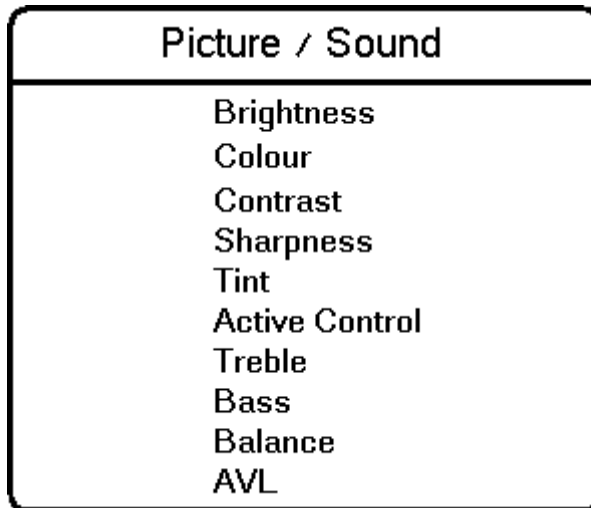

- **Brightness:** bepaalt de helderheid van het beeld
- **Colour:** bepaalt de kleurverzadiging van het beeld
- **Contrast:** bepaalt het contrast (verschil tussen licht en donker) van het beeld
- **Sharpness:** bepaalt de scherpheid van het beeld
- **Tint:** bepaalt de kleurtoon van het beeld
- **Active Control:** Active Control optimaliseert beeldinstellingen (zoals ruisonderdrukking) op basis van analyse van hetingangssignaal en de ontvangstkwaliteit (*niet op alle tv modellen*).
- **Treble/Bass:** bepaalt de hoeveelheid hoge en lage tonen in het geluid
- **Balance:** balans tussen linker en rechter kanaal
- **AVL (Automatic Volume Leveller):** automatisch aanpassing van variaties in volume niveau (bijvoorbeeld bij zender wisseling)

Beveiligingsinstellingen

In dit sub menu kunnen de beveiligingsinstelling van de tv ingesteld worden.

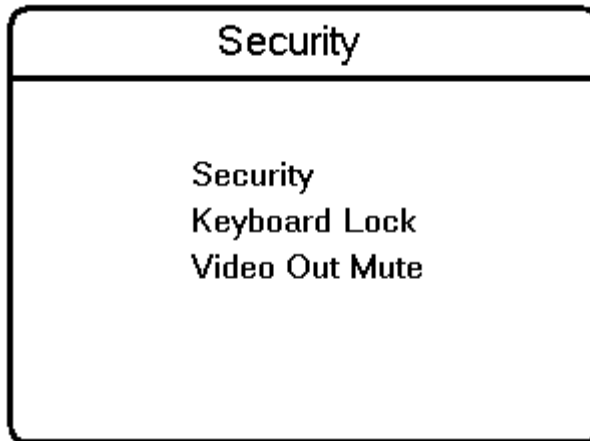

- **Security:** deze instelling regelt de toegang tot het installatie menu
 - Indien hoog (**High**) dan is het installatie menu uitsluitend toegankelijk m.b.v. een installatie afstandsbediening (RC2886 of RG4174)
 - Indien normaal (**Standard**) dan is het installatie menu ook toegankelijk met een speciale code
- **Keyboard Lock:** met deze functie kunnen de bedieningstoetsen op het tv toestel uitgeschakeld worden. N.B. de aan/uitschakelaar blijft functioneren onafhankelijk van de instelling deze functie.
- **Video Out Mute:** Deze optie maakt het mogelijk het video uitgangssignaal te blokkeren om ongeoorloofd kopiëren te voorkomen.

Controle instellingen

In dit sub menu kunnen diverse controle functies van en over de tv ingesteld worden.

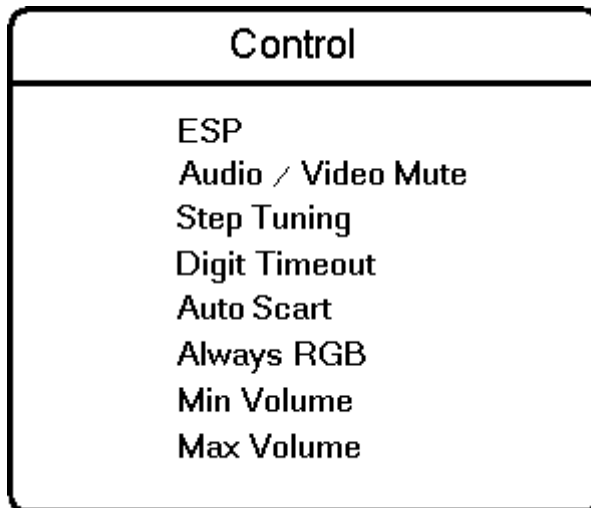

- **ESP:** Energy Saving Programmability Mode (ESP) schakelt de tv automatisch uit na de ingestelde tijdsduur (in uren). De waarde kan variëren van 01 tot 99 uur. Kies 00 om EPS uit te schakelen
- **Audio/Video Mute:** bepaalt of audio en video onderdrukt worden indien er geen signal wordt ontvangen
- **Step Tuning:** Indien geactiveerd (YES) dan schakelt de tv onmiddellijk na ontvangst van een numerieke toets naar het bewuste kanaal. Indien niet geactiveerd (NO) dan wacht de tv op een eventueel 2e nummer.
- **Digit Timeout:** Tijdsinterval waarbinnen een eventuele 2e cijfer kan worden ingetoetst voor zendersnummers hoger dan 9
- **Auto Scart:** (de)activeert het automatisch omschakelen naar de Scart ingang
- **Always RGB:** (de)activeert de aanwezigheid van permanente RGB signalen
- **Min Volume:** minimale geluidsniveau van de tv
- **Max Volume:** maximale geluidsniveau van de tv

Klok installatie

Het klok installatie menu bevat de volgende instellingen (uitsluitend voor modellen met klok):

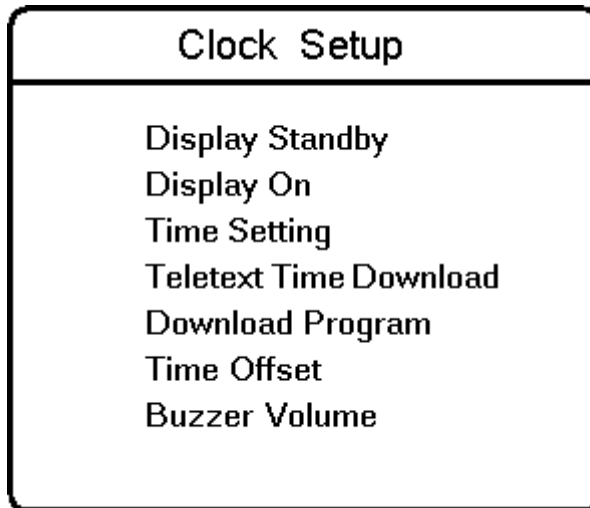

- **Display Standby:** helderheidsniveau van de klok tijdens standby
- **Display On:** helderheidsniveau van de klok terwijl de tv aan is
- **Time Setting:** tijdsinstelling
- **Teletext Time Download:** (de)activeert de automatisch tijdsynchronisatie met de teletekst klok van een willekeurige zender
- **Download Program:** zender met teletekstsignaal waarmee de klok automatisch synchroniseert
- **Time Offset:** eventueel positief of negatief tijdsverschil tussen de teletekst tijd en de weergegeven tijd op de klok
- **Buzzer Volume:** volume niveau van het alarm

Afstandsbedieningstoetsen

Alarm Aan (alleen tvs met klok)

Activeert het wekalarm. "Wek alarm" icoon verschijnt in het klok scherm na ingave van een geldige wek tijd (0:00 tot 23:59)

+ Pay TV -

Volgend / vorige Pay tv zender

Alarm Uit (alleen tvs met klok)

Deactiveert the wek-alarm. Het "Wek alarm" icoon verdwijnt uit het klok scherm

Menu

Om menus op te roepen.

+ Vol -

Volume regeling.

Mute

Geluidsonderbreking

0/9 Numerieke toetsen

Voor tv-zender selectie.

Teletekst

Standby

Om naar standby te schakelen

+ Info -

Volgend / vorige Info zender

+ Radio -

Volgend / vorige Radio zender

Smart Toetsen

Voor keuze van voorgeprogrammeerde beeld- of geluidsinstellingen

Sleep

Activeert de tijdklok voor automatisch uitschakelen. Meerdere malen indrukken verhoogt de tijd in stappen van een kwartier.

+ TV -

Volgende / vorige zender

Breedbeeld formaat

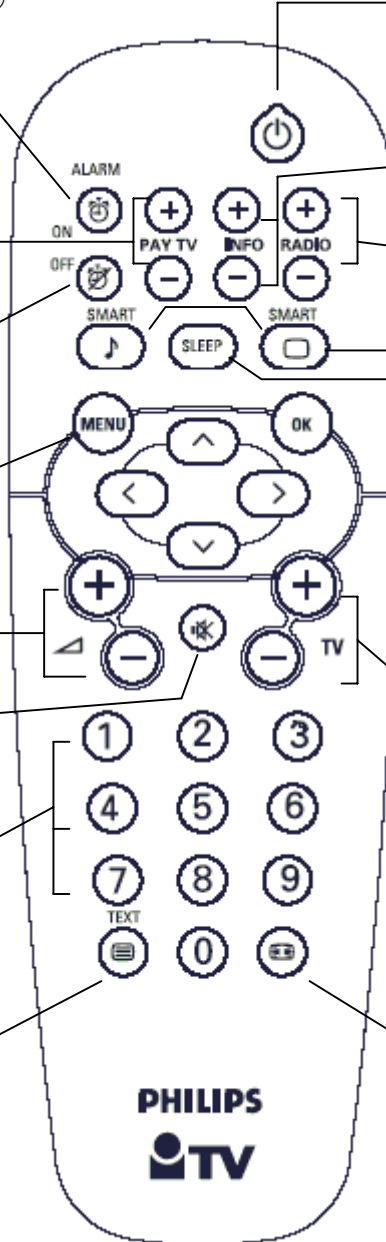

Teletekst

Teletekst is een informatie systeem dat wordt uitgezonden op bepaalde zenders.

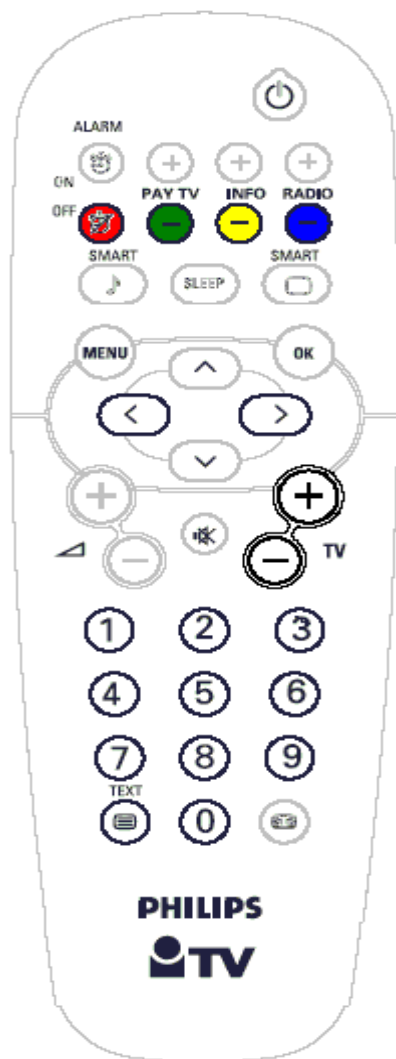

Druk op :



om teletekst in of uit te schakelen

In Teletekst mode, druk op:



Ga naar een (3-cijferig) pagina nummer



Ga naar vorige / volgende pagina



Ga naar vorige / volgende pagina



Directe toegang tot gekleurde pagina nummers aangegeven op de onderzijde van de pagina

Breedbeeldformaten

De beelden die u ontvangt kunnen in het 16:9 (breedbeeld) of 4:3 (traditioneel beeld) formaat worden uitgezonden. Soms hebben 4:3 beelden een zwarte balk boven en onder in het beeld letterbox uitzendingen). Met deze toets kunt u de zwarte balken laten verdwijnen en de (letterbox) uitzending beeldvullend weergeven.

Het gebruik van verschillende beeldformaten

Gebruik de cursortoetsen links/rechts om een ander beeldformaat te kiezen: 4:3, Zoom 14:9, Zoom 16:9, Ondertitel Zoom, Superzoom, Breedbeeld en Voll. scherm.

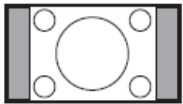

4:3

Het beeld wordt in het 4:3 formaat weergegeven, met brede zwarte stroken links en rechts van het beeld.

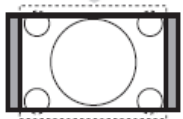

Zoom 14:9

Het beeld wordt naar het 14:9 formaat vergroot, met dunne zwarte stroken links en rechts van het beeld.

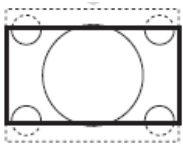

Zoom 16:9

Het beeld wordt naar het 16:9 formaat vergroot. Dit formaat is geschikt voor letterbox-uitzendingen (met zwarte balken boven en onder in het beeld).

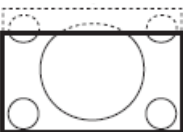

Subtitle Zoom

In dit formaat worden 4:3 beelden horizontaal en verticaal vergroot zodat het beeldvullend wordt weergegeven. Eventuele ondertitels blijven zichtbaar.

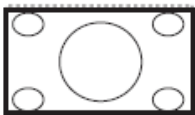

Super Wide

Met dit formaat worden 4:3 beelden beeldvullend weergegeven door het 4:3 beeld horizontaal te vergroten.

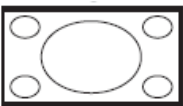

Widescreen

In dit formaat wordt het beeld bij een 16:9 uitzending beeldvullend in de juiste verhouding weergegeven.

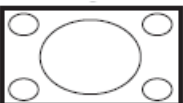

Fullscreen

In dit formaat wordt het beeld op een volledig scherm weergegeven.



Auto Format

Het televisietoestel is voorzien van een automatische beeldformaatselectie. Hierdoor wordt het door sommige zenders specifiek uitgezonden signaal gedecodeerd en automatisch het juiste beeldformaat geselecteerd. U kunt het beeldformaat altijd handmatig wijzigen.

Test "Batterijen bijna leeg"

Houd de  toets ingedrukt voor circa 5 seconden. De volgende tekst verschijnt::

SERVICE

1 REMOTE BATTERY OK

De batterijen dienen vervangen te worden indien het woord "LOW" verschijnt in plaats van "OK"

Bedieningstoetsen op de TV

De basis functies van de tv kunnen ook bedient worden met de bedieningstoetsen op de boven- of zijkant van het toestel.

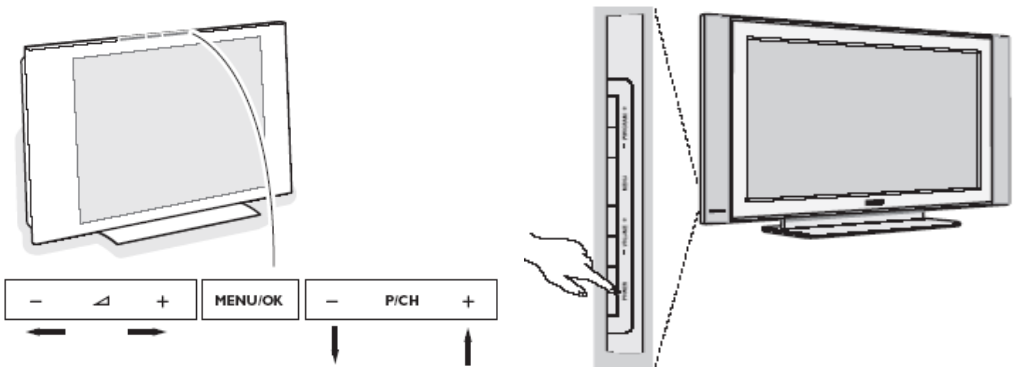

Druk:

- De **- Vol +** toets om het volume aan te passen;
- De **- P/CH+** toets om een tv kanaal of bron te selecteren

In het installatie menu hebben de toetsen de volgende functies:

- De **- Vol +** toets en de **- P/CH+** toets voor navigatie in de aangegeven richting
- De **MENU/OK** toets om het menu te verlaten

Aansluitingen op de televisie

Deze paragraaf beschrijft de aansluitmogelijkheden voor de diverse televisie modellen.

Connectors op de 15" LCD TV

1. 12V-In gelijkstroom voedingsaansluiting
2. Data 2 (RJ45) connector – voor interactieve applicaties
3. Data 1 (RJ12) connector – voor interactieve applicaties

Connectors op de 20" en 23" LCD TV

1. Externe extra luidspreker
2. Data 2 (RJ45) connector – voor interactieve applicaties
3. Data 1 (RJ12) connector – voor interactieve applicaties

Connectors op de 26" en 32" LCD TV

1. Externe extra luidspreker
2. Data 2 (RJ45) connector – voor interactieve applicaties
3. Data 1 (RJ12) connector – voor interactieve applicaties

Connectors op de 42" TV

1. Data 1 (RJ12) connector – voor interactieve applicaties
2. Data 2 (RJ45) connector – voor interactieve applicaties
3. 12V-In gelijkstroom voedingsaansluiting

Cura dello schermo

Non toccare, premere, strofinare o colpire lo schermo con oggetti solidi, perché possono graffiarlo o danneggiarlo permanentemente. Non strofinare con panni per rimuovere la polvere, trattati con sostanze chimiche. Non toccare la superficie con le mani nude o con panni unti (alcuni prodotti cosmetici possono danneggiare lo schermo). Scollegare il televisore dalla rete elettrica prima di pulire lo schermo. Quando la superficie risulta polverosa, strofinare delicatamente con cotone assorbente o altro materiale soffice come pelle di camoscio inumidita. Non usare acetone, toluene o alcool perché possono causare alterazioni chimiche.

Non utilizzare detergenti liquidi o spray. Rimuovere immediatamente eventuali tracce di acqua o saliva. La permanenza di tracce d'acqua o saliva sulla superficie dello schermo può causare deformazioni e indebolimento dei colori.

Avvertenza relativa alle immagini fisse sullo schermo TV (schermo al plasma da 42")

La generazione di immagini residue permanenti sullo schermo a causa della visualizzazione di immagini fisse per lunghi periodi di tempo è una caratteristica tipica degli schermi TV al plasma. Il normale utilizzo del televisore prevede la visualizzazione di immagini in costante movimento o cambiamento su tutta la superficie dello schermo.

Avvertenza relativa alla visualizzazione in modalità VGA/DVI.

Durante il funzionamento del prodotto in modalità VGA/DVI, possono comparire alcune linee diagonali in particolari condizioni di interferenza ambientale. Ciò non influisce sulle normali prestazioni del segnale del computer per la visualizzazione in modalità VGA/DVI.

Problematiche ambientali

- Il vostro televisore contiene materiali che possono essere riciclati e riutilizzati da aziende specializzate. Consultare le normative locali per lo smaltimento del vostro vecchio televisore. Porre particolare attenzione nello smaltimento delle batterie scariche.
- Il vostro televisore consuma una certa quantità di energia quando si trova in modalità di preaccensione (stand-by). Il consumo di energia contribuisce ad aumentare l'inquinamento idrico ed atmosferico. Si consiglia di spegnere il proprio televisore durante la notte invece di lasciarlo in preaccensione.

Dichiarazione di conformità

Questo apparecchio è fabbricato nella Comunità Economica Europea nel rispetto delle disposizioni di cui al D. M. 26/03/92 ed in particolare è conforme alle prescrizioni dell'art. 1 dello stesso D.M. Si dichiara che l'apparecchio televisori a colori (vedere indicazioni sull'etichetta nel retro della televisione) risponde alle prescrizioni dell'art.2 comma 1 del D.M. 28 Agosto 1995 n. 548.



L'imballo di questo prodotto è prodotto con materiale riciclato. In applicazione delle locali normative.



Disposizioni per il tuo vecchio prodotto.

Il tuo prodotto è sviluppato e realizzato con materiale di alta qualità e componenti che possono essere riciclati e riutilizzati.

Quando si trova il logo del bidone con impresso il simbolo X significa che il prodotto è conforme alle Direttive Europee 2002/96/EC. Sei invitato ad informarti riguardo la raccolta differenziata inerente a prodotti elettrici. Sei invitato anche ad agire secondo le regole locali evitando di gettare il tuo vecchio prodotto nei normali raccoglitori di rifiuti domestici. Se si osservano correttamente tutte le disposizioni riguardo lo smaltimento del tuo vecchio prodotto aiuterai a salvaguardare l'ambiente.

Preparazione

Istruzioni per l'installazione a parete / su piedistallo

A seconda del tipo di televisore acquistato possono essere forniti un supporto per l'installazione a parete e/o un piedistallo. Per il montaggio del piedistallo e/o del supporto per installazione a parete forniti in dotazione, fare riferimento alle relative istruzioni separate. Verificare che il supporto per installazione a parete sia fissato saldamente in conformità agli standard di sicurezza.

Verificare che vi sia una sufficiente circolazione d'aria attraverso le feritoie di ventilazione.

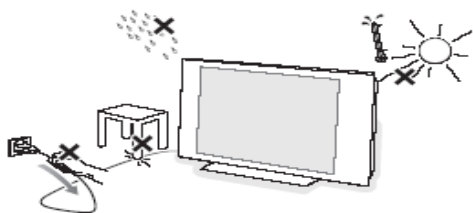

Per prevenire eventuali condizioni di pericolo, evitare di porre sorgenti di fiamme libere, come ad esempio candele accese, in prossimità del televisore. Evitare l'esposizione al calore, alla luce solare diretta, alla pioggia o all'umidità. L'apparecchio non deve essere esposto a gocciolamento o getti d'acqua e non dovrà esservi collocato sopra alcun oggetto contenente liquidi. Inserire la spina dell'antenna esterna saldamente nella presa d'antenna posta nella parte inferiore del televisore.

Collegamento alla rete di alimentazione elettrica

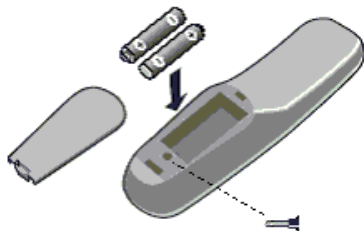

Inserire la spina di alimentazione nella presa della rete elettrica a parete ed accendere l'apparecchio. Fare riferimento alla targhetta posta sul retro del televisore per la corretta tensione di funzionamento.

Installazione del telecomando



- Rimuovere il coperchio sul retro del telecomando.
- Inserire batterie di tipo e dimensioni corrette nell'apposito scomparto verificando che siano correttamente orientate.
- Le batterie possono essere bloccate in posizione stringendo la vite nel relativo foro sul coperchio dello scomparto batterie.

Accensione del televisore:

Premere l'interruttore di accensione  sul televisore. Si illuminerà una spia sul frontale del televisore e lo schermo si accenderà. Se il televisore si trova in modalità di preaccensione (spia luminosa rossa), premere i pulsanti - TV+ o il pulsante di accensione  sul telecomando.

Per utilizzare i menu

Accesso al menu Regolazioni

Quando l'apparecchio si trova in modalità di sicurezza elevata (High Security Mode), il menu Regolazioni è accessibile soltanto utilizzando un telecomando specifico di configurazione (Institutional di tipo RG4172BK oppure RC2573).

Quando l'apparecchio si trova in modalità di sicurezza standard (Standard Security Mode), il menu Regolazioni è accessibile con un telecomando specifico di configurazione (Institutional) oppure con un telecomando ospite (come il tipo RC2886) utilizzando un codice d'accesso autorizzato.



RG4172BK

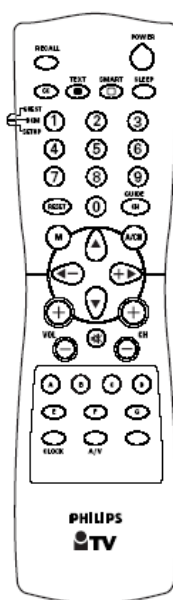

RC 2573

Navigazione

Le varie voci del menu correntemente visualizzato possono essere selezionate con i tasti cursore “su” e “giù”. Dalle voci di menu contrassegnate con un simbolo “>” è possibile accedere ai relativi sottomenu premendo il tasto cursore “destra”.

- Per uscire da un qualsiasi menu premere il pulsante “Menu”.
- Selezionare “SI” per attivare/abilitare una impostazione, “NO” per disattivarla/disabilitarla.
- I pulsanti TV su/giù, INFO su/giù, PAY-TV su/giù e RADIO su/giù sono attivi in modalità menu ed il televisore reagirà come in modalità TV.

Voci del menu Regolazioni

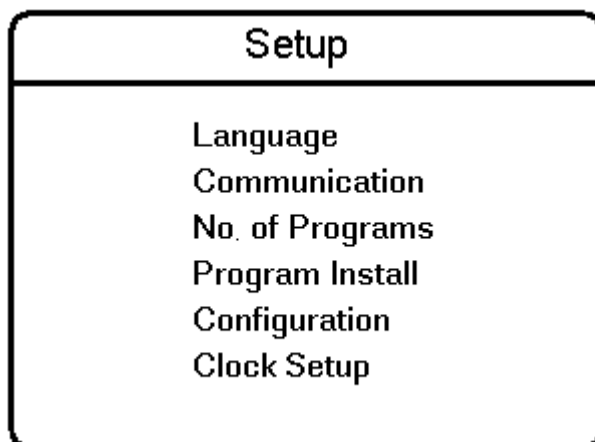

- **Language:** permette di selezionare la lingua del menu d'installazione. Le varie opzioni sono "ENGLISH", "DEUTSCH", e "FRANCAIS".
- **Communication:** il menu Comunicazione è necessario per abilitare particolari applicazioni interattive. Per ulteriori informazioni, consultare le relative note applicative. Per applicazioni isolate selezionare "OFF".
- **No. of Programs:** questo sottomenu permette di impostare il numero di programmi televisivi, PAY-TV, Radio e Informazioni. Il numero massimo totale di programmi è 125.
- **Program Install:** Nel sottomenu Installazione Programma, è possibile impostare vari parametri dei programmi.
- **Configuration:** Nel menu Configurazione, è possibile configurare numerosi parametri e funzionalità del televisore.
- **Clock Setup:** Da questa voce di menu è possibile accedere al menu Installazione Orologio.

Installazione Programma

Nel sottomenu Installazione Programma, è possibile impostare vari parametri dei programmi. Con tale menu aperto, tutte le protezioni risultano disabilitate.

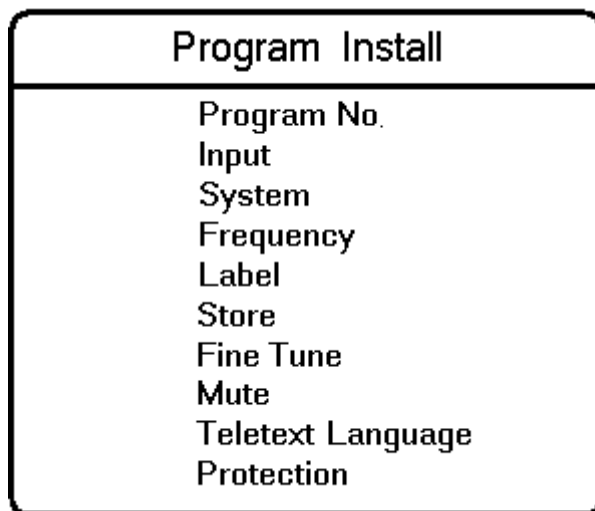

- **Program No.:** il tipo di programma può essere selezionato con i tasti cursore sinistra/destra. Tali pulsanti permetteranno di alternare fra i vari tipi disponibili: "TV", "INFO", "PAYTV" e "RADIO".
 - Se il numero di programma per un particolare tipo è 0, il tipo corrispondente non verrà visualizzato. Per visualizzare il numero di programma per uno dei tipi suddetti inserire sempre due cifre, ad esempio digitare "01" per TV1 oppure digitare "1" e premere i pulsanti su/giù.
- **Input:** il menu "Input" permette di selezionare la sorgente d'ingresso desiderata da assegnare ad un programma. I possibili valori sono Sintonizzatore, AV1, AV2, Side AV, RADIO, Side S-Video e DVI. Alcune sorgenti d'ingresso possono non essere disponibili su alcuni tipi di apparecchi (vedere la seguente tabella).

Modello / Tipo di ingresso	AV1	AV2	Side AV	Side S-Video	DVI
15HF5443	Scart1	-	Video In	S-Video In	DVI
20/23HF5473	Scart1	-	Video In	S-Video In	DVI
26HF5473	Scart1	Scart2 CVBS	AV-In	S-Video In	DVI
32HF7473	Scart1	Scart2 CVBS	AV-In	S-Video In	DVI
42HF7443	Scart1	Scart2 CVBS	Video In	S-Video In	DVI

Nota: Utilizzando un dispositivo di tipo SmartCard XPress Box, questo viene normalmente collegato alla presa Scart1.

- **System:** WEST EU (PAL/SECAM-BG), EAST EU (PAL/SECAM-DK), UK (PAL-I), FRANCE (SECAM-L/L') e AUTO.
- **Frequency:** è possibile inserire le cifre corrispondenti ad una frequenza in MHz. Il tasto cursore "destra" avvia una sequenza di ricerca automatica. Durante l'inserimento dei valori di frequenza, le cifre non ancora inserite verranno visualizzate come "-". Inserire "0" per i valori di frequenza inferiori a 100 MHz.
- **Label:** questa voce di menu permette di associare una etichetta/nome a ciascun programma.
 - Premendo i pulsanti sinistra/destra è possibile entrare ed uscire nel campo etichetta.
 - Premendo i pulsanti su/giù è possibile inserire dei caratteri alfanumerici.
 - Premendo M (pulsante Menu) è possibile uscire dal sottomenu Nome Programma.
- **Store:** permette di memorizzare le informazioni del programma corrente dopo la pressione dei pulsanti sinistra/destra. Premere il pulsante Menu per uscire senza memorizzare.
- **Fine Tune:** utilizzando i pulsanti di comando "controllo sinistra/destra" viene attivata la funzione di sintonia fine.
- **Mute:** questa voce di menu permette di abilitare/disabilitare immagine e suono per un particolare canale.
 - NONE: immagini e suono sono normalmente abilitati
 - VIDEO: la visualizzazione di immagini è disabilitata per questo canale (es.: canale radio)
 - AUDIO: la riproduzione di suoni è disabilitata per questo canale (es.: canale informazioni)
- **Teletext Language:** questa voce di menu permette di selezionare il set di caratteri desiderato per il Televideo da utilizzare per il canale selezionato. Con i tasti cursore sinistra/destra è possibile selezionare una lettera corrispondente ad un particolare set di caratteri per la lingua.
 - "WEST EU": opzione per set Pan Europeo (Latino) / Ovest
 - "EAST EU": opzione per set Pan Europeo (Latino) / Ovest
 - "GREEK": Greco
 - "CYRILLIC": Cirillico
- **Protection:** questa voce di menu permette di indicare se il programma selezionato ha o meno una protezione. Con i tasti cursore sinistra/destra è possibile attivare/disattivare la protezione alternando tra le opzioni "SÌ" e "NO".

Configurazione

Nel menu Configurazione, è possibile configurare numerosi parametri e funzionalità del televisore.

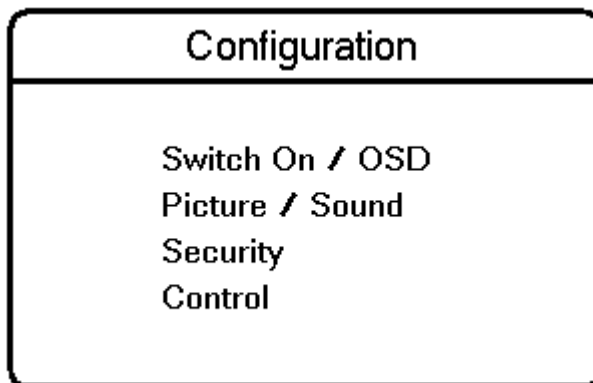

- **Switch On /OSD:** In questo sottomenu è possibile selezionare la modalità di funzionamento del televisore dopo l'accensione e la modalità di funzionamento del menu di Visualizzazione su schermo (On Screen Display).
- **Picture/Sound:** Mediante questo sottomenu è possibile impostare sul televisore le modalità di visualizzazione immagini e di riproduzione del suono.

- **Security:** Mediante questo sottomenu è possibile configurare vari parametri relativi alla sicurezza del televisore.
- **Control:** Mediante questo sottomenu è possibile configurare varie impostazioni di controllo del televisore.

Accensione / OSD

In questo sottomenu è possibile selezionare la modalità di funzionamento del televisore dopo l'accensione e la modalità di funzionamento del menu di Visualizzazione su schermo (On Screen Display).

Switch On / OSD

Welcome Message
Switch On Program
Switch On Volume
Switch On Pic Fmt
Power On
Volume Indicator
Program Display

- **Welcome Message:** premere i tasti cursore sinistra/destra per visualizzare il menu di inserimento del messaggio di benvenuto:
 - Messaggio di Benvenuto
 - Linea 1
 - Linea 2
 - Cancella
 Con le frecce su/giù è possibile selezionare i caratteri del messaggio.
- **Switch On Program:** questa voce imposta il programma TV all'accensione.

- **Switch On Volume:** questa voce imposta il volume del televisore all'accensione. Utilizzare i tasti cursore sinistra/destra per la regolazione.
- **Switch On Pic Fmt:** questa voce imposta il formato dell'immagine TV all'accensione. Utilizzare i tasti cursore sinistra/destra per la regolazione.
- **Power On:** la funzione del menu Accensione definisce il comportamento del televisore al collegamento del circuito di alimentazione CA. Gli stati validi sono "FORCED ON", "LAST STATUS" e "STANDBY"
 - Quando è selezionato lo stato "FORCED ON", è possibile spegnere il televisore solo tramite il pulsante di accensione principale o tramite un telecomando di configurazione oppure tramite la funzione ESP (Energy Saving Programmability = Programmazione per il risparmio energetico con controllo del tempo massimo di visualizzazione continua consentito dal sistema di controllo).
 - Quando è selezionato lo stato "LAST STATUS" il televisore passa allo stato precedente, acceso (ON) oppure in preaccensione.
 - Quando è selezionato lo stato "STANDBY", il televisore si accende sempre in modalità preaccensione.

- **Volume Indicator:** per visualizzare l'indicatore di volume durante la regolazione, selezionare "SI". Per nascondere, selezionare "NO".
- **Display Programma:** le opzioni per Display Programma sono: **Number, Label, All, None.**

Impostazioni per immagine e suono

Mediante questo sottomenu è possibile impostare sul televisore le modalità di visualizzazione immagini e di riproduzione del suono.

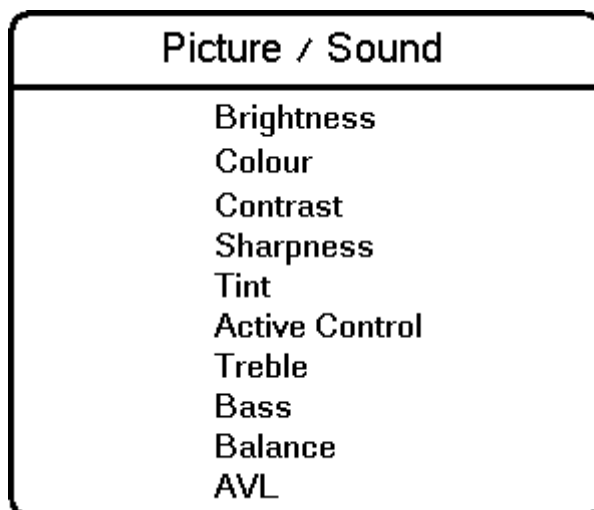

- **Brightness:** con questa opzione si modifica la luminosità dell'immagine.
- **Colour:** con questa opzione si modifica l'intensità del colore.
- **Contrast:** con questa opzione si modifica la differenza fra toni chiari e scuri.
- **Sharpness:** con questa opzione si modifica la definizione dell'immagine.
- **Tint:** con questa opzione si regola l'immagine per ottenere toni di pelle naturali.
- **Active Control:** la modalità Active Control ottimizza la qualità dell'immagine in base alla qualità della ricezione (*questa opzione di menu è disponibile esclusivamente su alcuni modelli di televisori LCD*).
- **Treble/Bass:** con questa opzione si regola il livello degli effetti di toni alti e bassi sull'uscita audio del televisore.
- **Balance:** con questa opzione si bilancia l'audio fra gli altoparlanti di destra e di sinistra.
- **AVL (Automatic Volume Leveller):** questa opzione viene utilizzata per limitare l'aumento dell'audio, in particolare per cambiare programma o durante le pubblicità.

Impostazioni di sicurezza

Mediante questo sottomenu è possibile configurare vari parametri relativi alla sicurezza del televisore.

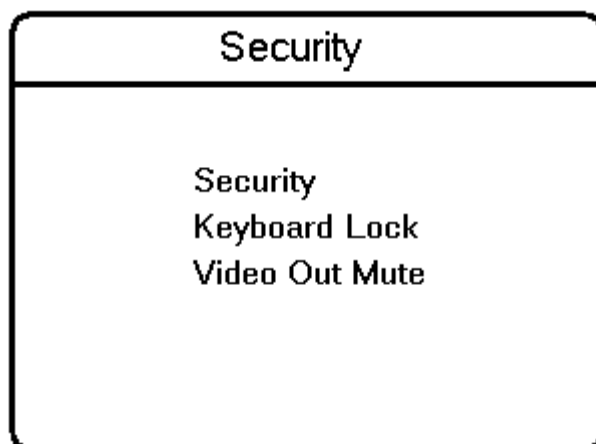

- **Security:** la funzione di menu "SECURITY" consente all'utente di selezionare uno dei due stati: "HIGH" o "STANDARD". L'impostazione predefinita è "STANDARD".
 - Quando l'apparecchio si trova in modalità di sicurezza **High**, il menu Regolazioni è accessibile soltanto utilizzando un telecomando specifico di configurazione (Institutional Remote Control).
 - Quando l'apparecchio si trova in modalità di sicurezza **Standard**, il menu Regolazioni è accessibile con un telecomando specifico di configurazione (Institutional Remote Control) oppure con un telecomando ospite utilizzando un codice d'accesso autorizzato.
- **Keyboard Lock:** la funzione di menu Blocco tastiera disabilita la tastiera del televisore per le regolazioni di programma e volume.
- **Video Out Mute:** questa opzione consente di disabilitare le uscite video del televisore, per evitare copie non autorizzate dei video.

Impostazioni di controllo

Mediante questo sottomenu è possibile configurare varie impostazioni di controllo del televisore.

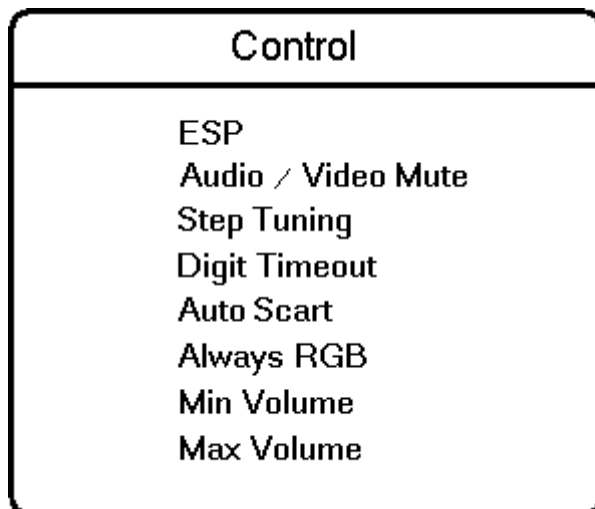

- **ESP:** la modalità ESP (Energy Saving Programmability) = Programmazione per il risparmio energetico) con controllo del tempo massimo di visualizzazione continua consentito dal sistema di controllo. La funzione di menu ESP viene visualizzata come "ESP" e i valori validi sono 00 - 99 (in ore). 00 significa OFF.
- **Audio/Video Mute:** la funzione di menu Audio/Video Muto stabilisce se il video deve essere oscurato e l'audio disabilitato qualora il canale correntemente selezionato sia privo di segnale.
- **Step Tuning:** selezionando SÌ, i programmi TV (da 1 a 9) vengono sintonizzati immediatamente premendo un tasto. Selezionando NO, la sintonizzazione viene eseguita solo quando la lineetta scompare.
- **Digit Timeout:** imposta il time-out per inserire la seconda cifra dei programmi TV con numero superiore a 10.
- **Auto Scart:** abilita / disabilita il passaggio automatico alla sorgente esterna SCART.
- **Always RGB:** questa opzione consente di abilitare o disabilitare la modalità RGB sui connettori AV.
- **Min Volume:** questa opzione imposta il limite del volume minimo consentito per il televisore. Utilizzare i tasti cursore sinistra/destra per la regolazione.
- **Max Volume:** questa opzione imposta il limite del volume massimo consentito per il televisore. Utilizzare i tasti cursore sinistra/destra per la regolazione.

Installazione orologio

Da questa voce di menu è possibile accedere al menu Installazione Orologio.

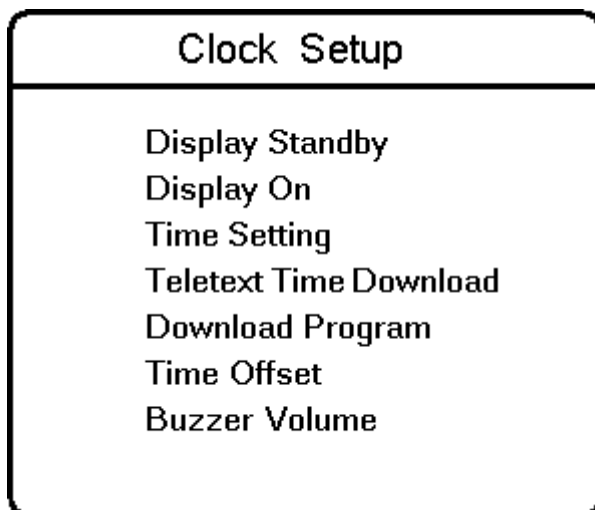

- **Display Standby:** tramite questa voce di menu è possibile impostare l'intensità del display dell'orologio sul televisore in modalità preaccensione.
- **Display On:** tramite questa voce di menu è possibile impostare l'intensità dell'orologio sul televisore acceso (modalità ON).
- **Time Setting:** tramite questa voce di menu è possibile impostare l'orario dell'orologio.
- **Teletext Time Download:** tramite questa voce di menu è possibile attivare o disattivare la funzione di scarico automatico dell'orario tramite il televideo.
- **Download Program:** tramite questa voce di menu è possibile selezionare il canale da cui impostare l'orario corretto tramite il televideo.
- **Time Offset:** tramite questa voce di menu è possibile selezionare la correzione per l'orario ricevuto tramite il canale del televideo in modo da ottenere l'ora locale.
- **Buzzer Volume:** questa voce imposta il volume della suoneria del televisore. Utilizzare i tasti cursore sinistra/destra per la regolazione.

Pulsanti del telecomando

Alarm On (per apparecchi con la visualizzazione dell'orologio)

Attiva l'allarme di sveglia. Dopo aver inserito un orario valido (da 0:00 a 23:59), verrà visualizzata l'icona dell'allarme di sveglia sul display dell'orologio.

+ Pay TV -

Consente di spostarsi in alto o in basso sui canali della Pay TV.

Alarm Off (per apparecchi con la visualizzazione dell'orologio)

Disattiva l'allarme di sveglia. L'icona di allarme di sveglia sul display dell'orologio scompare.

Menu

Consente di richiamare o uscire dai menu

+ Vol -

Consente di regolare il volume.

Muto

Disabilita l'audio o lo ripristina.

Tasti numerici 0/9

Per selezionare un canale TV. Per un numero a due cifre, inserire la seconda cifra prima che compaia la lineetta.

Televideo

Standby

Premere questo pulsante per spegnere il televisore.

+ Info -

Consente di spostarsi in alto o in basso sui canali di informazioni.

+ Radio -

Consente di spostarsi in alto o in basso sui canali radio.

Tasti Smart:

Consentono la selezione delle impostazioni predefinite per immagini e suono.

Sleep

Attiva il timer sleep. Premere ripetutamente per aumentare il contatore ad intervalli di 15 minuti.

+ TV - Selezione canali

Consente di spostarsi in alto o in basso sui canali TV.

Formati 16:9

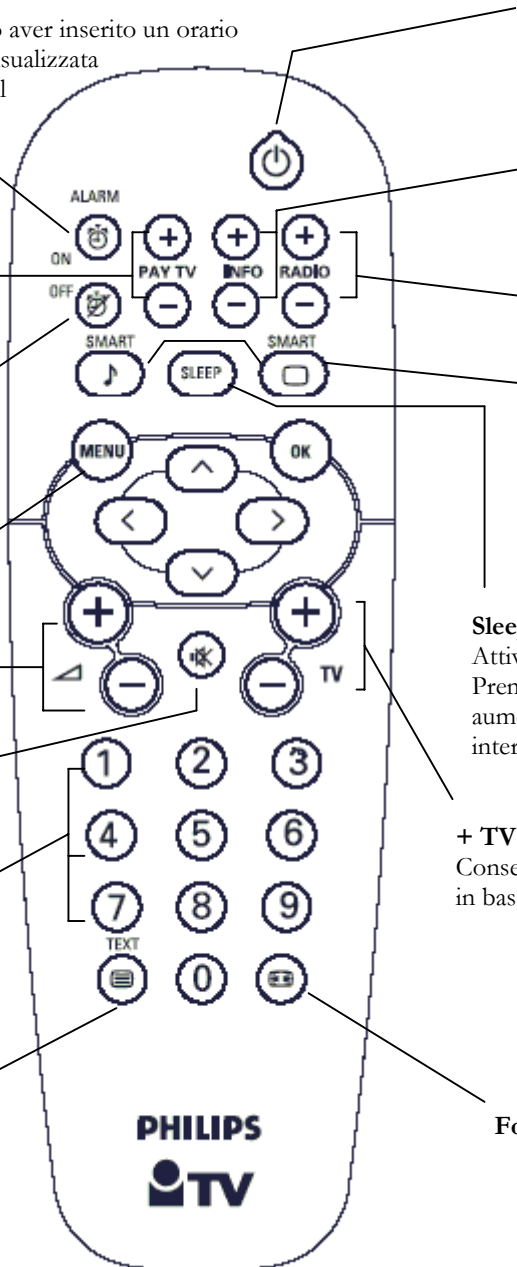

Teletext

Il teletext è un sistema informativo diffuso da alcuni canali consultabile come un giornale. Inoltre, offre l'accesso ai sottotitoli per spettatori con problemi di udito o per coloro che non conoscono la lingua in cui è trasmesso il programma (reti via cavo, canali via satellite, ecc.).

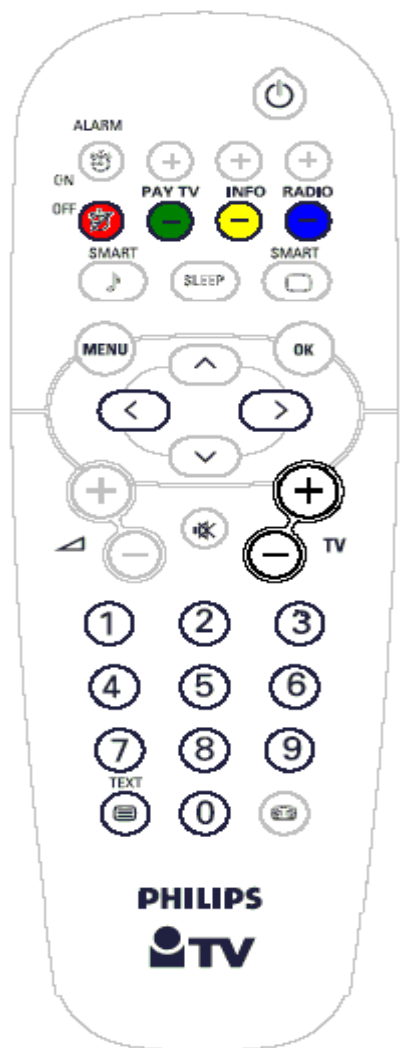

Press:



Per abilitare o disabilitare il teletext

In modalità teletext, premere:



Per passare ad un numero di pagina (a 3 cifre)



Per passare alla pagina precedente / successiva



Per passare alla pagina precedente / successiva



Accesso diretto ai numeri di pagina a colori indicati in basso sullo schermo

Formati 16:9

Le immagini ricevute possono essere trasmesse in formato 16:9 (wide screen) o in formato 4:3 (schermo convenzionale). Talvolta le immagini a 16:9 hanno una banda nera nella parte superiore e inferiore dello schermo (formato letterbox). Questa funzione consente di ottimizzare l'immagine visualizzata a schermo.

Utilizzo dei vari formati

Utilizzare il pulsante **Formati 16:9** del telecomando per selezionare le varie modalità: Auto Format, 4:3, Zoom 14:9, Zoom 16:9, Zoom con sottotitoli, Super wide e Wide screen.

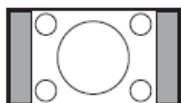

4:3

L'immagine viene riprodotta in formato 4:3 con una banda nera visualizzata su entrambi i lati dell'immagine.

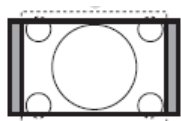

Zoom 14:9

L'immagine viene ampliata in formato 14:9; rimane una banda nera sottile su entrambi i lati dell'immagine.

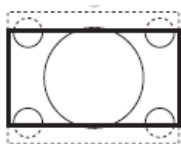

Zoom 16:9

L'immagine viene ampliata in formato 16:9. Si consiglia l'uso di questa modalità per visualizzare immagini con bande nere sulla parte inferiore e superiore (formato letterbox).

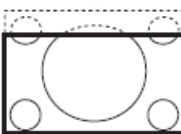

Zoom con sottotitoli

Questa modalità viene utilizzata per visualizzare immagini 4:3 a tutto schermo, lasciando visibili i sottotitoli.

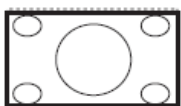

Super Wide

Questa modalità viene utilizzata per visualizzare immagini 4:3 a tutto schermo, ampliando l'immagine lateralmente.



Widescreen

Questa modalità ripristina le proporzioni corrette delle immagini trasmesse in 16:9 utilizzando la visualizzazione a tutto schermo.

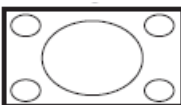

Fullscreen

In questa modalità le immagini vengono visualizzate a tutto schermo.



Auto Format

Questo televisore è dotato di impostazione automatica per selezionare il formato corretto dello schermo, quando i relativi segnali specifici vengono trasmessi con i programmi.

Controllo del livello di carica delle pile

Premere il pulsante  per circa 5 secondi. Comparirà il seguente messaggio:

SERVICE

1 REMOTE BATTERY OK

Se viene visualizzata la parola “SCARSO” anziché “OK”, le pile sono scariche e devono essere sostituite.

Pulsanti sul televisore

In caso di perdita o rottura del telecomando, rimane possibile modificare alcune delle impostazioni di base utilizzando i tasti posti in alto o di lato sul televisore.

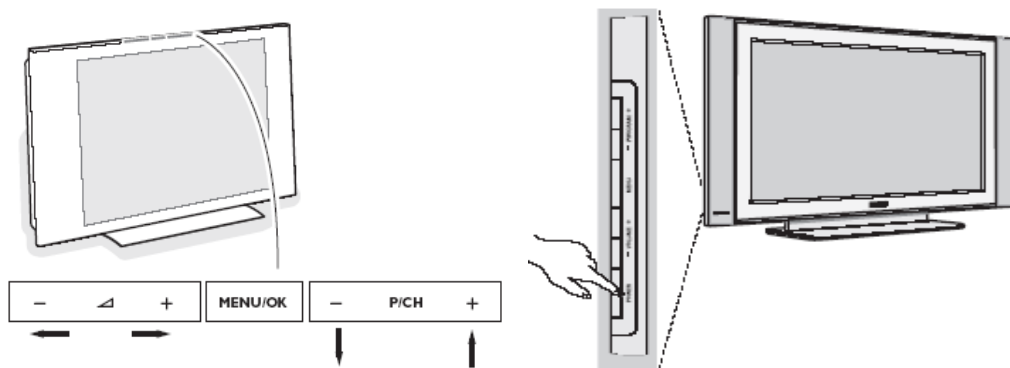

Premere:

- il pulsante – Vol + per regolare il volume;
- il pulsante – P/CH+ per selezionare i canali o la sorgente TV.

Premere il pulsante **MENU/OK** per richiamare il menu principale senza il telecomando (*questo tasto non è disponibile su tutti i modelli*). Utilizzare:

- il pulsante – **Vol +** e il pulsante – **P/CH+** per selezionare le voci di menu nelle direzioni indicate;
- il pulsante **MENU/OK** per chiudere il menu

Collegamento del televisore

Questa sezione fornisce informazioni su come collegare i vari modelli di televisori LCD. Fare riferimento alla dimensione dello schermo relativa al proprio televisore.

Connettori per televisori LCD 15"

1. Connettore di ingresso a 12 VCC
2. Connettore dati 2 (RJ45) – per collegamenti interattivi
3. Connettore dati 1 (RJ12) – per collegamenti interattivi

Connettori per televisori LCD 20" e 23"

1. Altoparlante esterno per la stanza da bagno
2. Connettore dati 2 (RJ45) – per collegamenti interattivi
3. Connettore dati 1 (RJ12) – per collegamenti interattivi

Connettori per televisori LCD 26" e 32"

1. Altoparlante esterno per la stanza da bagno
2. Connettore dati 2 (RJ45) – per collegamenti interattivi
3. Connettore dati 1 (RJ12) – per collegamenti interattivi

Connettori per televisori LCD 42"

1. Connettore dati 1 (RJ12) – per collegamenti interattivi
2. Connettore dati 2 (RJ45) – per collegamenti interattivi
3. Connettore di ingresso a 12 VCC

Cuide la pantalla

Para prevenir arañazos o daños permanentes en la pantalla, evite tocar, empujar, frotar o golpear esta con objetos duros. No limpie la pantalla con productos químicos. Evite tocar la pantalla con las manos o telas grasientas (algunos cosméticos pueden dañar la pantalla). Desconecte el televisor antes de limpiar la pantalla. Para limpiar la pantalla use un paño suave, algodón absorbente u otros materiales suaves. No utilice acetona, tolueno o alcohol ya que estos productos dañaran la pantalla. No utilice limpiadores líquidos o aerosoles. Limpie cuanto antes posible cualquier gota de agua o saliva que caiga en la pantalla ya que estas producen deformaciones y perdida de color en la pantalla al contacto prolongado.

Aviso concerniente a imágenes fijas en la pantalla del televisor (42" Plasma)

Es característico de las pantallas de Plasma que imágenes fijas que se muestran durante un largo periodo de tiempo se queden grabadas en la pantalla. Este efecto se llama quemado del fósforo.

Normalmente el uso del televisor con pantalla de plasma supone la reproducción de imágenes con movimiento continuo e imágenes cambiantes que ocupan toda la pantalla.

Aviso concerniente a los modos de visualización VGA/DVI

Mientras el televisor este en modo de visualización VGA/DVI es posible que aparezcan líneas diagonales en la pantalla debido a interferencia ambiental. Estas interferencias no afectaran la calidad de la señal del ordenador que se visualice en modo VGA/DVI

Medioambiente

- Su televisor contiene materiales que pueden ser reciclados y reusados por compañías especializadas. Por favor infórmese sobre las regulaciones locales para la disposición de su viejo televisor, en especial la disposición de las baterías gastadas.
- Su televisor consume energía en el modo Stand-by. Consumo de energía contribuye a la polución del aire y agua. Aconsejamos que apague su televisor por la noche en vez de dejarlo en el modo Stand-by



El embalaje de este producto puede ser reciclado. Por favor recicle su TV según las normativas.



Reciclado de su producto usado

Este producto está diseñado y fabricado con materiales y componentes de alta calidad, que pueden ser reciclados y reutilizados.

El punto verde del producto significa que el producto está cubierto por la directiva europea 2002/96/EC. Por favor, infórmese de los lugares de reciclado para este tipo de aparatos. Por favor, actúe acorde con las normas locales y no se deshaga de su producto más que en lugares apropiados, de esta forma podrá ayudar a prevenir potenciales consecuencias negativas para el medioambiente y la salud.

Preparación

Instrucciones para el montaje en la pared/soporte de mesa

Dependiendo del tipo de TV que usted a adquirido se suministrara una barra para el montaje en la pared y/o un soporte de mesa.

Para montar la barra y/o el soporte de mesa refiérase a las instrucciones para dichos soportes que se suministran por separado.

Asegúrese que el aire pueda circular libremente por las ranuras de ventilación.

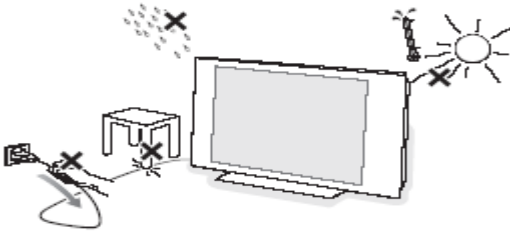

Para evitar situaciones peligrosas no coloque ningún tipo de llama, como velas, sobre o en la vecindad del televisor. Evite calor y exposición directa a luz solar, lluvia o agua. El equipo no se debe exponer a objetos que goteen o salpiquen y no se deben poner objetos llenos de líquidos, como floreros, encima del equipo. Inserte firmemente la toma de antena en el enchufe de antena que se encuentra en la parte inferior del televisor.

Conectando el cable de corriente

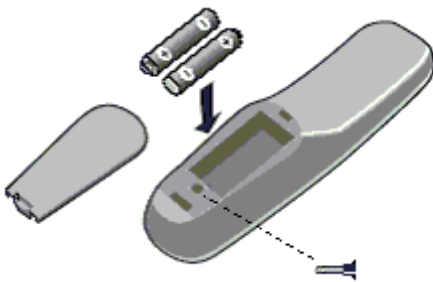

Inserte el enchufe del cable de corriente en el enchufe de la pared y encienda el televisor. Por favor refiérase a la etiqueta en la parte posterior del televisor para asegurarse del voltaje correcto.

Instalando el mando a distancia



- Quite la tapa de las pilas en la parte posterior del mando a distancia.
- Coloque las pilas del tipo y tamaño correcto y asegúrese de que estén bien colocadas.
- Puede asegurar las pilas atornillando la tapa del mando a distancia con el tornillo apropiado.

Encienda el televisor::

Presione la tecla de encendido  en el televisor. Un indicador en la parte frontal del televisor se encenderá al igual que la pantalla. Si el televisor esta en modo Stand-by (indicador rojo), presione las teclas - TV+ o la tecla  en el mando a distancia.

Para usar los menús

Accediendo al menú de configuración (Set-up menu)

Mientras el televisor este en modo de seguridad alto, solo se puede acceder al menú de configuración con un mando a distancia ITV (Institutional) (RG4172BK o RC2573).

Mientras el televisor este en modo de seguridad standard, el menú de configuración es accesible con un mando a distancia ITV (Institutional) o con un mando a distancia comercial (guest) (como el RC2886) usando el código de acceso autorizado.



RG4172BK

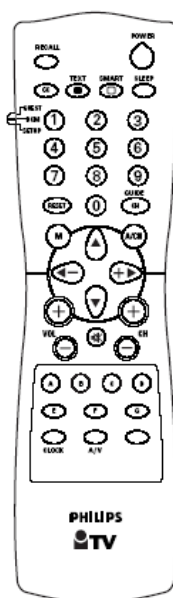

RC 2573

Navegación

Para seleccionar un menú mueva el cursor arriba o abajo.

Para acceder a los Submenús de los menús con el símbolo “>” presione la tecla del cursor a la derecha.

- Para salir de cualquier menú presione la tecla “menu”
- Seleccione “YES” para activar una selección, “NO” para desactivarla.
- TV arriba/abajo, INFO arriba/abajo, PAY-TV arriba/abajo ana RADIO arriba/abajo son activos en el modo de menú y la televisión reacciona de la misma manera que en modo TV.

Menú de configuración

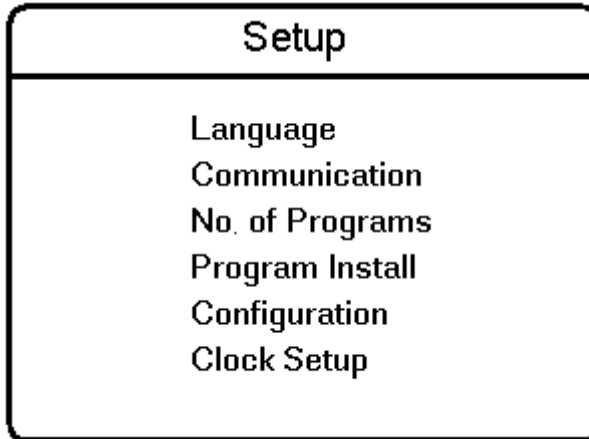

- **Language:** Selecciona el lenguaje del menú de instalación. Las opciones disponibles son: "ENGLISH", "DEUTSCH", e "FRANCAIS".
- **Communication:** El menú de comunicación es requerido para activar las aplicaciones interactivas. Para mas información, consulte las notas respectivas de cada aplicación. Para aplicaciones autónomas seleccione "OFF".
- **No. of Programs:** Este submenú permite ajustar el numero de programas de televisión, PAY-TV, radio e información. El numero máximo de programas es 125.
- **Program Install:** En el submenú "instalación de programas" se pueden cambiar los ajustes de programas.
- **Configuration:** En el menú de configuración se pueden ajustar varias características del televisor.
- **Clock Setup:** El menú de instalación del reloj puede ser accedido desde este menú.

Instalación de programas

El sub-menú Program Installation, permite ajustar los valores de los programas. Mientras este menú este abierto, todas las protecciones son inactivas.

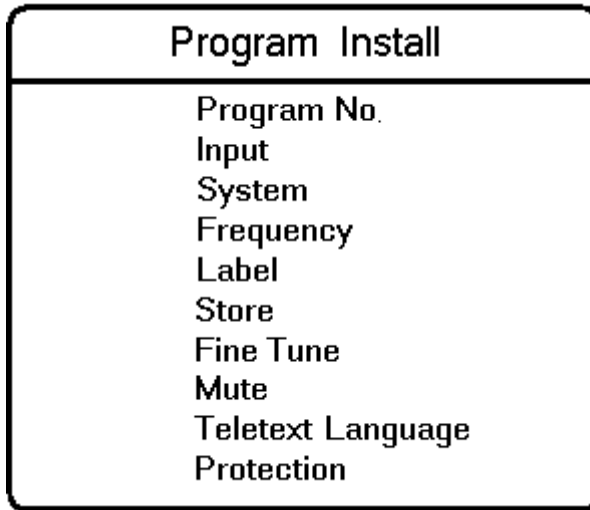

- **Program No.:** El tipo de programa puede ser elegido con el cursor izquierda/derecha. Con el cursor puede seleccionar los tipos disponibles: "TV", "INFO", "PAYTV" y "RADIO". Si el numero de programas de un cierto tipo es 0, el tipo correspondiente no aparecerá en la pantalla. Para enseñar un número de programa de los tipos mencionados, siempre use dos números, por ejemplo: "01" para TV1 o numero "1" y cursor arriba/abajo.
- **Input:** El menú de entrada (Input) selecciona el tipo de señal de entrada que será asignada al programa. Las selecciones son: Tuner, AV1, AV2, Side AV, RADIO, Side S-Video y DVI. Algunos tipos de señales de entrada no son disponibles en ciertos televisores (refiérase a la siguiente tabla).

<u>Model / Input</u>	<u>AV1</u>	<u>AV2</u>	<u>Side AV</u>	<u>Side S-Video</u>	<u>DVI</u>
15HF5443	Scart1	-	Video In	S-Video In	DVI
20/23HF5473	Scart1	-	Video In	S-Video In	DVI
26HF5473	Scart1	Scart2 CVBS	AV-In	S-Video In	DVI
32HF7473	Scart1	Scart2 CVBS	AV-In	S-Video In	DVI
42HF7443	Scart1	Scart2 CVBS	Video In	S-Video In	DVI

Nota: Cuando se utilice una SmartCard XPress Box , esta se conecta normalmente a Scart1.

- **System:** WEST EU (PAL/SECAM-BG), EAST EU (PAL/SECAM-DK), UK (PAL-I), FRANCE (SECAM-L/L') y AUTO.
- **Frequency:** Utilice dígitos para buscar una frecuencia en MHz. Presionando el cursor a la derecha empieza la búsqueda automática; mientras este insertando dígitos las cifras que todavía no han sido insertadas se ven como "-". Use "0" para frecuencias por debajo de 100 MHz.
- **Label:** Este menú permite nombrar cada programa.
 - Presionando izquierda/derecha puede entrar o salir del campo para la etiqueta; presionando el cursor arriba/abajo puede introducir caracteres alfanuméricos.
 - Presionando M (tecla de menú) puede salir del menú.
- **Store:** Permite salvar la información del programa presionando el cursor izquierda/derecha. Presione menú para salir del menú sin salvar la información.
- **Fine Tune:** Usando los controles "izquierda/derecha" puede ajustar la sintonía fina.
- **Mute:** Este menú le permite activar/desactivar la pantalla y el sonido de un programa en particular.
 - NONE: pantalla y sonido activados normalmente
 - VIDEO: pantalla en blanco para este canal (canal de radio)
 - AUDIO: sonido desactivado para este canal (canal de información)
- **Teletext Language:** Este menú le permite seleccionar los caracteres del Teletexto que serán utilizados por el canal seleccionado. Con el cursor izquierda/derecha puede seleccionar una letra correspondiente a otro lenguaje.
 - "WEST EU": Pan European / opción Oeste
 - "EAST EU": Pan European / opción Este
 - "GREEK": Griego
 - "CYRILLIC": Cirílico
- **Protection:** Esta función indica si el canal elegido esta protegido. Con el cursor izquierda/derecha puede cambiar la protección entre "YES" y "NO".

Configuración

En el menú de configuración se pueden seleccionar diferentes características y ajustes del televisor.

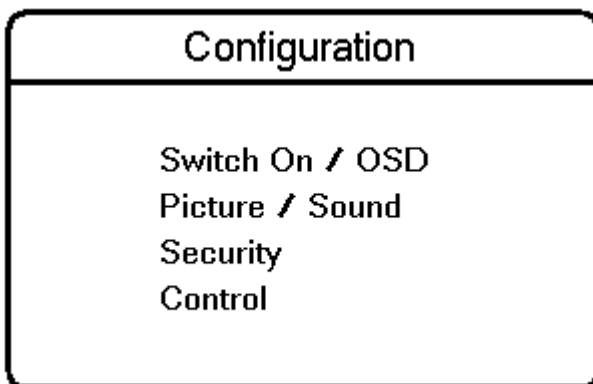

- **Switch On/OSD:** En este sub-menú se puede seleccionar la reacción del televisor al encendido y del texto en pantalla.
- **Picture/Sound:** En este sub-menú puede seleccionar los ajustes de la pantalla y el sonido del televisor.
- **Security:** En este sub-menú puede configurar los ajustes de seguridad del televisor.
- **Control:** En este sub-menú puede configurar los ajustes de control del televisor.

Encendido / Texto en pantalla

En este sub-menú, se puede seleccionar la reacción del televisor al encendido y del texto en pantalla.

Switch On / OSD

Welcome Message
Switch On Program
Switch On Volume
Switch On Pic Fmt
Power On
Volume Indicator
Program Display

- **Welcome Message:** Presione el cursor izquierda/derecha para entrar en el menú de mensaje de bienvenida:

- **Welcome Message**
- **Line 1**
- **Line 2**
- **Clear**

Con el cursor arriba/abajo puede seleccionar los caracteres del mensaje.

- **Switch On Program:** Esta función determina el canal al encender el televisor.

- **Switch On Volume:** Esta función determina el volumen del televisor al encendido. Puede ser ajustado con el cursor izquierda/derecha.
- **Switch On Pic Fmt:** Esta función determina el formato de pantalla al encendido. Puede ser ajustado con el cursor izquierda/derecha.
- **Power On:** La función Power On define el comportamiento del televisor al encendido. Las posibilidades son: "FORCED ON", "LAST STATUS" y "STANDBY".
 - Si selecciona "FORCED ON", el televisor solo se puede apagar utilizando el interruptor principal, el mando a distancia o por la función ESP (Programación de ahorro de energía (Energy Saving Programmability) que controla el tiempo de visualización máximo permitido por el sistema de control).
 - Si selecciona "LAST STATUS", la televisión se enciende en el estado previo, ON o Stand-by.
 - Si selecciona "STANDBY", la televisión siempre se enciende en Stand-by.
- **Volume Indicator:** Para visualizar el indicador de volumen al ajustar el volumen, seleccione "YES". Seleccione "NO" para no visualizar el indicador.
- **Program Display:** Los valores de la visualización de programas pueden ser: **Number, Label, All, None.**

Ajustes de imagen y sonido

En este sub-menú, puede seleccionar los ajustes de la pantalla y del sonido del televisor.

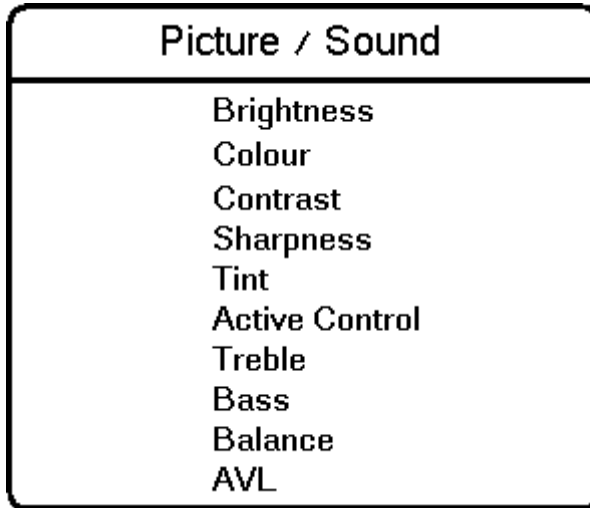

- **Brightness:** Ajusta el brillo.
- **Colour:** Ajusta la intensidad del color.
- **Contrast:** Ajusta la diferencia entre tonos claros y oscuros.
- **Sharpness:** Ajusta la definición de la pantalla.
- **Tint:** Ajusta la pantalla para obtener tonos de piel naturales.
- **Active Control:** Control activo optimiza la calidad de imagen dependiendo de la calidad de recepción (*esta opción solo es disponible en ciertos modelos de televisor*).
- **Treble/Bass:** Ajusta el nivel de agudos y graves en la salida de audio del televisor.
- **Balance:** Ajusta el balance entre el altavoz izquierdo y derecho.
- **AVL (nivelador automático de volumen):** Limita los aumentos de volumen, especialmente en cambios de canal y publicidad.

Ajustes de seguridad

En este sub-menú puede configurar los ajustes de seguridad del televisor.

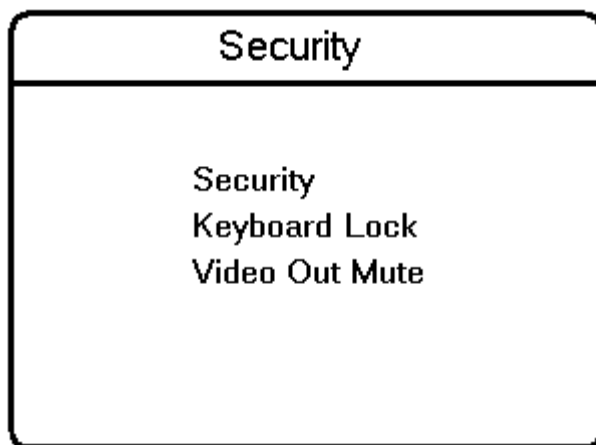

- **Security:** La función “SECURITY” permite seleccionar uno de los dos modos “HIGH” o “STANDARD”. El modo por defecto es “STANDARD”.
 - Mientras el televisor este en modo de seguridad **High** el menú de configuración solo puede ser accedido con un mando a distancia de configuración Institucional.
 - Mientras el televisor este en modo de seguridad **Standard**, el menú de configuración puede ser accedido con un mando a distancia de configuración Institucional o con un mando a distancia comercial utilizando el código de autorización.
- **Keyboard Lock:** La función bloqueo de teclado desactiva el teclado de control de sonido y canal del televisor.
- **Video Out Mute:** Esta función permite desactivar el sonido de la salida de AV del televisor para prevenir copias no autorizadas del contenido de AV.

Ajustes de control

En este sub-menú puede configurar ajustes de control del televisor.

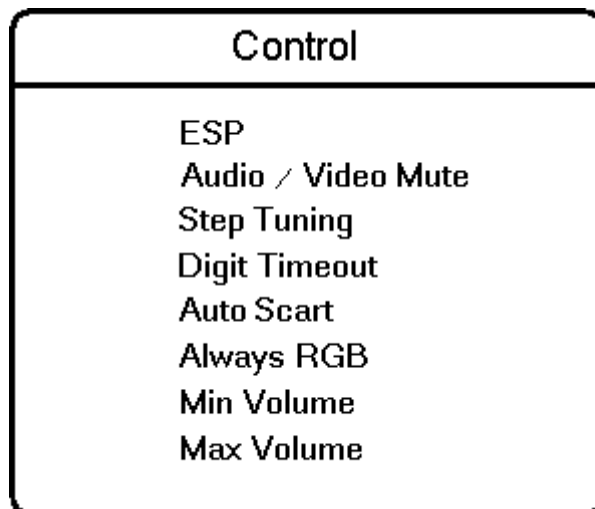

- **ESP:** Modo de programación de ahorro de energía (ESP) controla el tiempo máximo de visualización permitido por el sistema de control. La función del menú de ESP se enseña como "ESP" y puede ser programada entre 00 - 99 (en horas). 00 significa OFF.
- **Audio/Video Mute:** La función Audio/Video Mute determina si el video debe ser blanqueado y el audio desactivado si el canal actual no tiene señal.
- **Step Tuning:** Si selecciona YES, los canales (1 a 9) se sintonizan inmediatamente cuando se presiona un dígito. Si selecciona NO, el canal se sintoniza después de que desaparezca el "–"
- **Digit Timeout:** Tiempo máximo para introducir el segundo dígito para seleccionar los canales a partir del 10.
- **Auto Scart:** Activa/desactiva el cambio automático a una señal de SCART externa.
- **Always RGB:** Esta función permite activar/desactivar el RGB en la toma de audio/video.
- **Min Volume:** Esta función limita el volumen mínimo permitido por la televisión. Presione el cursor izquierda/derecha para ajustar.
- **Max Volume:** Esta función limita el volumen máximo permitido por la televisión. Presione el cursor izquierda/derecha para ajustar.

Instalación del reloj

El sub-menú de configuración del reloj puede ser accedido desde este menú.

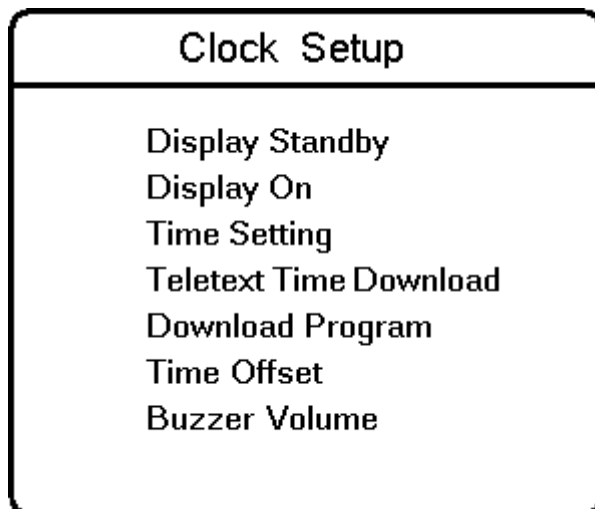

- **Display Standby:** Este menú permite ajustar la intensidad de la luz del reloj cuando el televisor este en modo de espera.
- **Display On:** Este menú permite ajustar la intensidad de la luz del reloj cuando el televisor este encendido.
- **Time Setting:** Este menú permite ajustar la hora del reloj.
- **Teletext Time Download:** Este menú permite activar/desactivar la función de actualización automática por medio del Teletexto.
- **Download Program:** Este menú permite seleccionar el canal de Teletexto del cual se desea descargar el horario.
- **Time Offset:** Este menú permite ajustar la diferencia horaria recibida por el canal de Teletexto que indica la hora local en el lugar determinado.
- **Buzzer Volume:** Este menú permite ajustar el volumen del despertador. Presione el cursor izquierda/derecha para ajustar.

Teclas del mando a distancia

Alarma (Para TV con reloj)

Activa la alarma del despertador. Después de introducir la hora (de 0:00 a 23:59), el icono de “alarma de despertador” será visible en el reloj.

+ TV de pago -

Para cambiar de canal de televisión de pago.

Desactivar alarma (Para TV con reloj)

Desactiva la alarma del despertador. El icono de “alarma de despertador” desaparecerá del reloj.

Menu

Para entrar o salir de menús.

+ Vol -

Para ajustar el volumen

Mute

Para interrumpir o restaurar el sonido

0/9 Dígitos

Para seleccionar un canal. Para canales con dos dígitos presione el Segundo digito antes de que aparezca la “-“.

Teletexto

Standby (modo de espera)

Presione para apagar el televisor.

+ Info -

Para cambiar de canal de información.

+ Radio -

Para cambiar de canal de radio.

Teclas Smart

Para seleccionar ajustes de imagen y sonido predeterminados.

Dormir

Activa el contador de espera de apago automático. Presione repetidamente para aumentar el contador con intervalos de 15 minutos.

+ TV - Selección de Canal

Para cambiar de canal de televisión.

Formatos 16:9

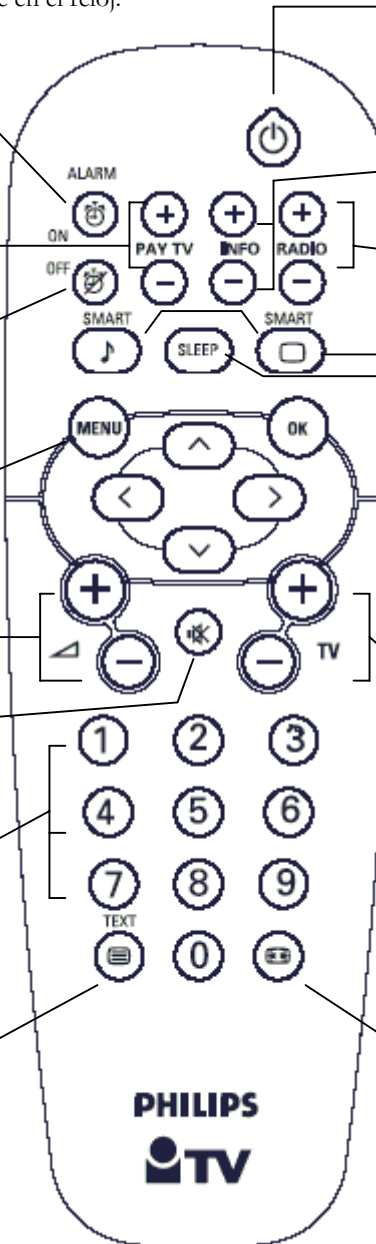

Teletexto

Teletexto es un sistema de información emitido por ciertos canales y puede ser consultado como un diario. También permite acceso a subtítulos para personas con problemas de oído o personas poco familiarizadas con el idioma de transmisión (televisión por cable, canal satélite, etc.).



Presione:



Para activar/desactivar el Teletexto

**En el modo Teletexto,
presione:**



Ir a un número de página (3-dígitos)



Ir a la página previa/siguiente



Ir a la página previa/siguiente



Acceso directo a zonas coloreadas indicadas en la parte inferior de la pantalla

Formatos 16:9

Las imágenes recibidas pueden ser transmitidas en formato 16:9 (pantalla ancha) o formato 4:3 (formato convencional). En imágenes en formato 16:9 pueden aparecer bandas negras en la parte superior e inferior de la pantalla (formato cinematográfico). Esta función permite eliminar las bandas negras y optimizar la imagen de la pantalla.

Utilización de los diferentes formatos

Presione la tecla **16:9 Formats** en el mando a distancia para seleccionar los diferentes formatos: Formato automático, 4:3, Zoom 14:9, Zoom 16:9, zoom de subtítulo, Súper ancha y pantalla ancha.

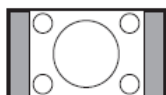

4:3

La imagen se reproduce en formato 4:3 y aparecerá una banda negra a cada lado de la pantalla.

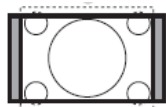

Zoom 14:9

La imagen se amplía al formato 14:9, sigue habiendo una fina banda negra a cada lado de la pantalla.

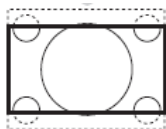

Zoom 16:9

La imagen se amplía al formato 16:9. Se recomienda este formato cuando la imagen este en formato cinematográfico, con bandas negras en la parte superior e inferior de la pantalla.

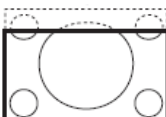

Zoom de subtítulo

Este modo se utiliza para visualizar una imagen 4:3 a toda pantalla pero permitiendo la visualización de los subtítulos.

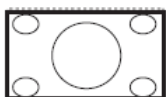

Super ancha

Este modo se utiliza para visualizar imágenes en 4:3 a pantalla completa, ampliando los extremos de la imagen.



Pantalla Ancha

Este modo recupera las proporciones correctas de la imagen transmitida en formato 16:9.



Pantalla completa

Este modo permite visualizar imágenes en pantalla completa.



Formato automático

Esta televisión está equipada con un sistema automático el cual selecciona el formato de imagen correcto, suponiendo que la transmisión de las señales específicas.

Control de batería

Presione la tecla  5 segundos aproximadamente. El siguiente texto aparecerá en la pantalla:

SERVICE

1 REMOTE BATTERY OK

Si aparece “LOW” en vez de “OK”, significa que las baterías están casi gastadas y tienen que ser cambiadas.

Las teclas de la parte superior de su televisor

En caso de que el mando a distancia se haya roto o extraviado tiene la posibilidad de modificar determinados ajustes con las teclas de la parte superior del televisor.

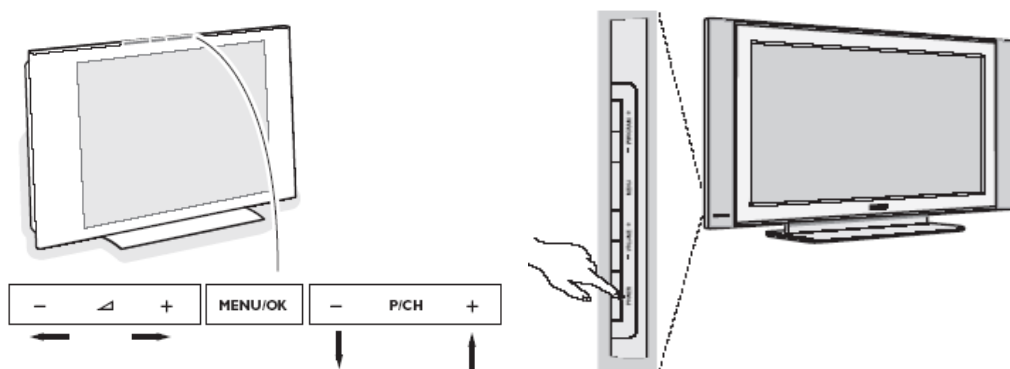

Presione:

- La tecla – **Vol +** para ajustar el volumen;
- La tecla – **P/CH+** para seleccionar el canal de televisión

Presione la tecla **MENU/OK** para acceder al menú principal sin usar el mando a distancia (*no presente en todas las televisiones*). Use:

- La tecla – **Vol +** y la tecla – **P/CH+** para seleccionar los menús tal y como se muestran;
- La tecla **MENU/OK** para salir del menú

Conectando el televisor

Esta sección provee información sobre las diferentes posibilidades y aparatos que pueden ser conectados a los diferentes tipos de televisor. Refiérase al tamaño de pantalla que coincide con su televisor.

Conectores en 15" LCD TVs

1. Toma de corriente 12V- DC
2. 2 entradas (RJ45) de datos – para conectividad interactiva
3. 1 entrada (RJ12) de datos – para conectividad interactiva

Conectores en 20" y 23" LCD TVs

1. Altavoz externo de cuarto de baño
2. 2 entradas (RJ45) de datos – para conectividad interactiva
3. 1 entrada (RJ12) de datos – para conectividad interactiva

Conectores en 26" y 32" LCD TVs

1. Altavoz externo de cuarto de baño
2. 2 entradas (RJ45) de datos – para conectividad interactiva
3. 1 entrada (RJ12) de datos – para conectividad interactiva

Conectores en 42" TVs

1. 1 entrada (RJ12) de datos – para conectividad interactiva
2. 2 entradas (RJ45) de datos – para conectividad interactiva
3. Toma de corriente 12V- DC

Cuidados com o écran

Não toque, pressione, fricção nem atinja o écran com objectos duros, pois isso pode arranhar, estragar ou danificar permanentemente o écran. Não limpe com panos do pó impregnados de produtos químicos. Não toque a superfície com as mãos ou com panos oleosos (alguns cosméticos deterioram o écran). Retire a ficha da tomada antes de limpar o écran. Quando a superfície do écran estiver suja, por favor limpe cuidadosamente com algodão absorvente ou outro material suave como a camurça húmida. Não utilize acetona, tolueno ou álcool, pois causam danos químicos. Não utilize produtos de limpeza líquidos nem aerossóis. Limpe as gotas de saliva ou de água logo que possível. O contacto prolongado destas com o écran, causa deformações e descoloração nas cores.

Aviso respeitante a imagens fixas no écran (Plasma 42”)

Uma característica dos Painéis de Plasma é que ao expor a mesma imagem durante bastante tempo pode causar uma pós-imagem permanente no écran. Isto denomina-se queimadura a fogo de fósforo. A utilização normal do televisor implica a exposição de imagens em constante movimento e mudança, em todo o écran.

Aviso respeitante ao modo VGA/DVI

Este produto processa-se no modo VGA/DVI, sendo assim algumas linhas diagonais podem aparecer com determinadas condições ambientais. Isto não afecta a execução do sinal computadorizado do modo VGA/DVI.

Meio ambiente

- O seu televisor contém materiais recicláveis e reutilizáveis por empresas especializadas. Por favor, procure saber quais as regulamentações locais sobre materiais reciclados ao desfazer-se do seu televisor antigo. Preste especial atenção à reutilização de baterias usadas.
- O seu televisor consome energia de um modo standard. O consumo de energia contribui para a poluição do ar e da água. Aconselhamos que desligue o seu televisor durante a noite, em vez de o deixar no modo stand-by.



A embalagem deste produto está preparada para ser reciclada. Por favor, siga os procedimentos legais locais sobre como desfazer-se das embalagens.



Quando se desfizer do seu aparelho usado

O seu aparelho foi concebido e produzido com materiais e componentes de alta qualidade, os quais podem ser reciclados e reutilizados.

Quando vir este símbolo – contentor de lixo traçado por uma cruz – apenso a um produto, isso significa que esse produto está coberto pela Directiva Europeia 2002/96/EC. Por favor, informe-se sobre os procedimentos locais relativos ao sistema de separação e recolha de produtos eléctricos e electrónicos. Por favor, actue de acordo com a legislação local e não deite os seus aparelhos usados para o seu lixo doméstico normal. Se se desfizer correctamente dos seus aparelhos usados, estará a ajudar a evitar as consequências negativas que eles poderão produzir no ambiente e na saúde humana.

Preparação

Instruções para montagem em parede / em móvel

Conforme o tipo de televisor que tenha adquirido, o suporte para a montagem em parede ou em móvel pode ser fornecido. Para montar o suporte de parede ou móvel, siga as instruções fornecidas em separado. Certifique-se de que o suporte de parede esteja bem fixo de modo a assegurar as medidas de segurança necessárias.

Certifique-se de que o ar circula livremente através dos orifícios de ventilação

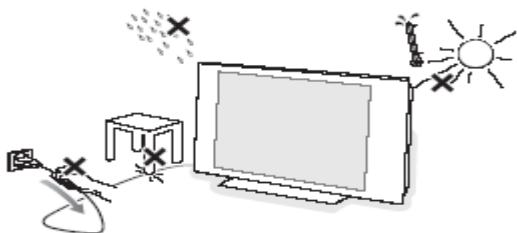

Como prevenção de qualquer situação perigosa, não coloque nenhuma chama viva, como velas acesas, perto do televisor. Evite o calor, a luz directa do sol e a exposição às intempéries. O equipamento não deve estar exposto a gotejamento ou derrame de líquidos, tal como não deve colocar recipientes com líquido, por exemplo vasos, em cima do televisor. Insira, firmemente, a ficha da antena na tomada correspondente no fundo do televisor.

Ligações principais

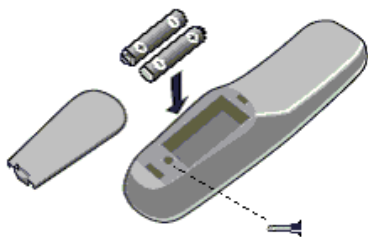

Insira a ficha principal na tomada da parede e ligue o televisor. Por favor, verifique na etiqueta colocada na parte de trás do televisor a voltagem correcta.

Instalação do controlo remoto



- Retire a tampa na parte de trás do controlo remoto.
- Coloque as pilhas do tipo e tamanho correctos, e certifique-se de que estão na posição correcta.
- Para maior segurança, pode colocar um parafuso próprio na cavidade das pilhas.

Ligar o televisor

Carregue no botão  do televisor. Um indicador luminoso aparecerá e o ecrã liga-se. Se o televisor estiver no modo stand-by (indicador luminoso vermelho), pulse - TV+ ou  no controlo remoto.

Utilização dos menus

Aceder ao menu Setup

Quando o televisor estiver no modo de Alta Segurança, o menu setup só está acessível através do Controlo Remoto de Setup Institucional (RG4172BK ou RC2573).

Quando o televisor estiver no modo Segurança Standard, o menu Setup está acessível quer através do Controlo Remoto de Setup Institucional ou com outro controlo remoto (como o RC2886) utilizando um código de acesso autorizado.



RG4172BK

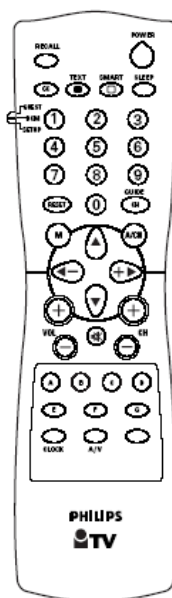

RC 2573

Navegação

Os itens do menu podem ser seleccionados através dos botões “acima” e “abaixo” do cursor. Os submenus seleccionam-se com o símbolo “>” pressionando o botão “à direita” do cursor.

- Para sair de qualquer menu, pressione o botão “Menu”.
- Selecciona “Yes” para activar/validar uma instalação e “No” para desactivar/invalidar uma instalação.
- As funções TV acima/abaixo, INFO acima/abaixo, PAY-TV acima/abaixo e RADIO acima/abaixo, estão activas no modo menu e o televisor reage da mesma maneira que em modo TV.

Items do Menu Setup

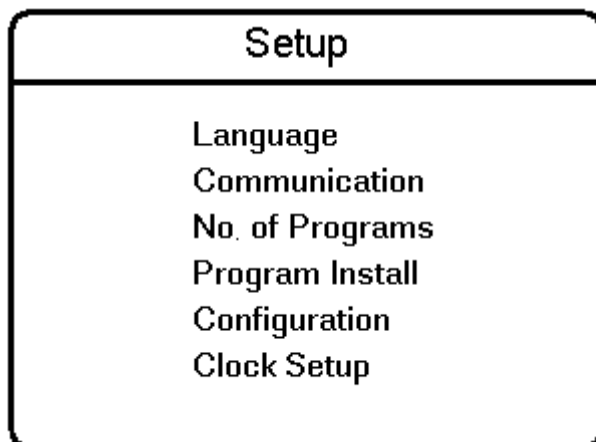

- **Language:** Seleccione a língua do menu de instalação. As opções são “English”, “Deutsch”, e “Français”.
- **Communication:** O menu de Comunicação permite-lhe realizar aplicações interactivas. Para mais informação, consulte as respectivas notas de aplicação. Para aplicações ‘stand alone’ seleccione ”Off”
- **No. of Programs:** Este Submenu permite-lhe a instalação de programas de televisão, PAY-TV, Rádio e informação. O número total de canais é de 125.
- **Program Install:** Neste Submenu, podem ser ajustadas as definições de programas.
- **Configuration:** No menu Configuração, podem ser ajustadas várias definições e características.
- **Clock Setup:** Deste item, pode passar ao menu de set-up do relógio.

Instalação de Programas

No Submenu de Instalação de Programas, podem ser ajustadas as definições de programas. Quando este menu está aberto, todas as protecções estão inactivas.

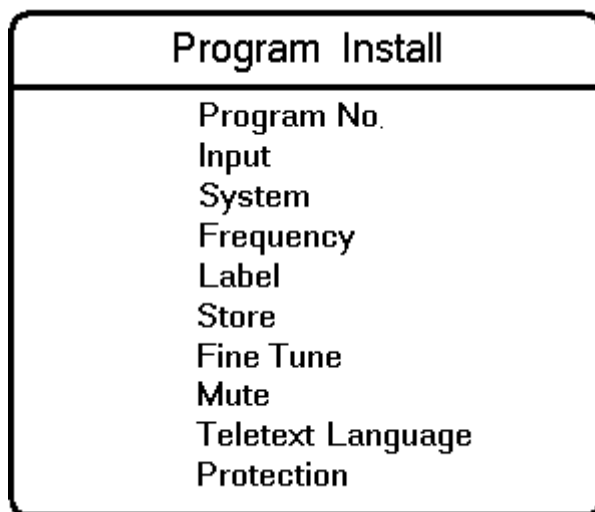

- **Program No.:** O tipo de programa pode ser seleccionado com os botões à esquerda/à direita do cursor. Estes botões utilizar-se-ão em todos os tipos: “TV”, “INFO”, “PAYTV” e “RADIO”. Se o número de determinado tipo for 0, o tipo correspondente não será apresentado. Para que o número de programa de cada um dos tipos acima mencionados apareça, introduza sempre dois números, por exemplo ‘01’ para TV1 ou digite ‘1’ e o cursor acima/abaixo.
- **Input:** O item de menu Input selecciona a fonte de entrada desejada que será imputada ao programa. Valores possíveis, são: Tuner, AV1, AV2, Side AV, RADIO, Side S-Video e DVI. Algumas das fontes imputadas podem não estar disponíveis em determinados televisores (Veja tabela).

<u>Model / Input</u>	<u>AV1</u>	<u>AV2</u>	<u>Side AV</u>	<u>Side S-Video</u>	<u>DVI</u>
15HF5443	Scart1	-	Video In	S-Video In	DVI
20/23HF5473	Scart1	-	Video In	S-Video In	DVI
26HF5473	Scart1	Scart2 CVBS	AV-In	S-Video In	DVI
32HF7473	Scart1	Scart2 CVBS	AV-In	S-Video In	DVI
42HF7443	Scart1	Scart2 CVBS	Video In	S-Video In	DVI

NOTA: Quando uma SmartCard XPress Box é utilizada, é normalmente ao Scart1.

- **System:** WEST EU (PAL/SECAM), EAST EU (PAL/SECAM-DK), UK (PAL-L), FRANCE (SECAM-L/L') e AUTO.
- **Frequency:** Podem ser introduzidos dígitos para uma frequência em MHz. O cursor à direita inicia uma auto busca; durante a introdução da frequência, aparecerá “-“ até serem apresentados os dígitos. Marque ‘0’ para frequências abaixo dos 100 MHz.
- **Label:** Este item do menu será usado para nomear/etiquetar cada programa.
 - Pulsando os botões à esquerda/à direita, entra e sai do campo de nomeação; pulsando os botões acima/abaixo, pode introduzir caracteres alfanuméricos.
 - Pulsando ‘M’ (botão menu), sai do item do menu de Nomeação.
- **Store:** Pulsando o botão do cursor à esquerda/à direita, a actual informação de programa será memorizada. Pulse ‘Menu’ para sair sem memorizar.
- **Fine Tune:** Utilize o comando ‘controle esquerda/direita para iniciar a afinação fina.
- **Mute:** Este item activa/desactiva o som e a imagem num determinado canal
 - NONE: activa som e imagem normal
 - VIDEO: desactiva a imagem nesse canal (p.ex. canal de rádio)
 - AUDIO: o som é desactivado nesse canal (p.ex. canal de informação)
- **Teletext Language:** Este menu permite ao utilizador a configuração de caracteres do teletexto para o canal seleccionado. Com o cursor à direita/à esquerda pode seleccionar a letra correspondente para os diferentes grupos de linguagem:
 - “WEST EU”: Opção Pan European (Latin) / West
 - “EAST EU”: Opção Pan European (Latin) / East
 - “GREEK”: Grego
 - “CYRILLIC”: Cirílico
- **Protection:** Esta função indica se o selector de programas está protegido ou não. Com os botões do cursor à direita/à esquerda pode escolher entre protegido “YES”, ou não “NO”.

Configuração

No menu de Configuração, podem ser ajustadas várias características do televisor.

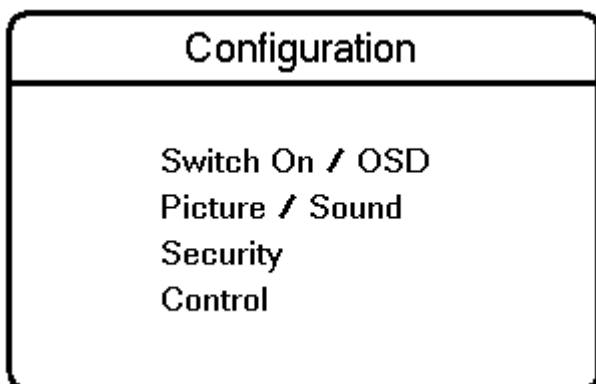

- **Switch On / OSD:** Neste submenu, pode seleccionar-se o funcionamento do televisor ao ser ligado e o funcionamento do On Screen Display-OSD (Apresentação no Écran).
- **Picture / Sound:** Neste submenu, pode seleccionar as configurações de imagem e som do televisor.
- **Security:** Selecciona o tipo de segurança do televisor.
- **Control:** Neste submenu, pode seleccionar as configurações de controlo do televisor.

Switch On / OSD

Neste submenu, pode seleccionar-se o funcionamento do televisor ao ser ligado e o funcionamento do On Screen Display-OSD(Apresentação no Écran).

Switch On / OSD

Welcome Message
Switch On Program
Switch On Volume
Switch On Pic Fmt
Power On
Volume Indicator
Program Display

- **Welcome Message:** Pulse o cursor à direita/à esquerda para apresentação da mensagem de boas-vindas do menu de entrada.
 - Mensagem de Boas-vindas
 - Linha 1
 - Linha 2
 - ApagarCom o cursor acima/abaixo pode definir os caracteres da mensagem
- **Switch On Program:** Este item define o programa aquando da ligação do televisor.

- **Switch On Volume:** Ligação de volume: Este item define o volume no momento da ligação do televisor. Seccione os botões à direita/à esquerda do cursor para ajustar.
- **Switch On Picture Format:** Este item define o formato da imagem aquando da ligação do televisor. Seccione os botões à direita/à esquerda do cursor para ajustar.
- **Power On:** As funções do menu de Power On, definem o funcionamento do televisor quando é aplicado AC Power. As opções válidas são “FORCED ON”, “LAST STATUS” e “STANDBY”.
 - Com “FORCED ON”, o televisor poderá desligar-se no botão principal, no set-up do controlo remoto ou pela função ESP(esta função, Energy Saving Programmability, controla o tempo máximo de transmissão permitido pelo sistema de controlo).
 - Com “LAST STATUS”, o televisor alterna entre o estado anterior, ON ou Stand-by.
 - Com “STANDBY”, o televisor liga sempre em Stand-by.
- **Volume Indicator:** Para apresentar ou não o indicador de volume, enquanto estiver a proceder ao seu ajuste, seccione “YES” ou “NO”.
- **Program Display:** Os valores podem ser Number, Label, All e None (número, nome, tudo e nada).

Imagem e Som

Neste submenu, podem seleccionar-se as definições de imagem e som do televisor.

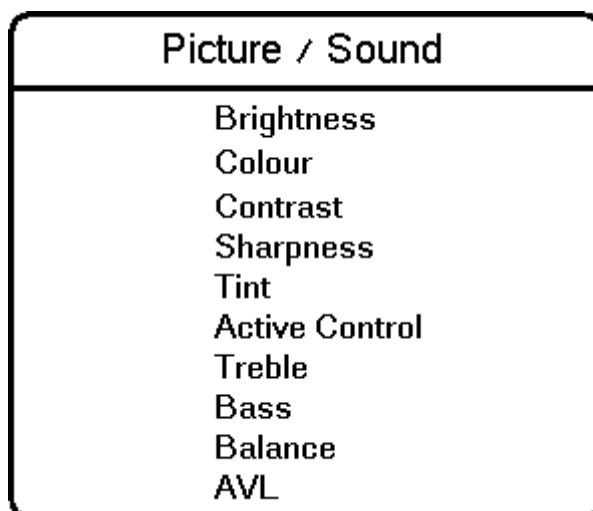

- **Brightness:** Altera o brilho da imagem.
- **Colour:** Altera a intensidade da cor.
- **Contrast:** Altera a diferença entre tons claros e escuros.
- **Sharpness:** Altera a definição da imagem.
- **Tint:** Ajusta a imagem de modo a obter tons pele naturais.
- **Active Control:** Optimiza a qualidade da imagem de acordo com a qualidade da recepção (*esta opção de menu está apenas disponível em alguns modelos de televisor LCD*).
- **Treble/Bass:** Ajusta os níveis de agudos e graves no som de saída do televisor.
- **Balance:** Equilibra o som nos altifalantes esquerdo e direito.
- **AVL (Automatic Volume Leveller):** É utilizado para controlar aumentos de som, especialmente na troca de canais ou durante os espaços publicitários.

Segurança

Neste submenu, podem seleccionar-se as definições de segurança do televisor.

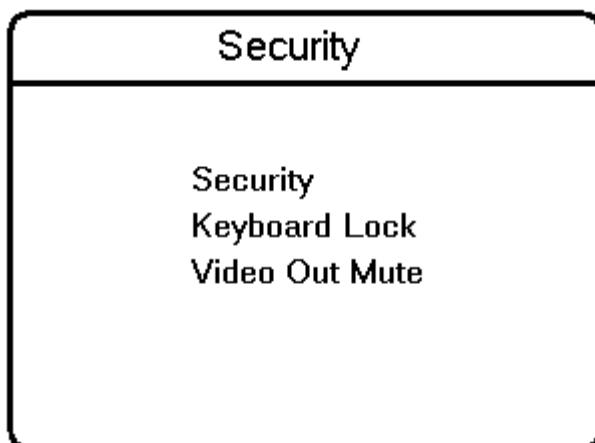

- **Security:** Esta função permite ao utilizador seleccionar entre dois estados, “HIGH” ou “STANDARD”. Por defeito está em “STANDARD”.
 - Enquanto o televisor estiver em modo de segurança ‘High’, o menu de Set-up só está acessível através do Controlo Remoto de Setup Institucional.
 - Quando o televisor estiver no modo de segurança ‘Standard’, o menu Setup está acessível quer através do Controlo Remoto de Setup Institucional ou com outro controlo remoto, utilizando um código de acesso autorizado.
- **Keyboard Lock:** Esta função desactiva o teclado do televisor para controlo do volume e dos programas.
- **Video Out Mute:** Esta opção permite ao utilizador retirar os outputs de AV do televisor, como prevenção de cópias não-autorizadas de conteúdos AV.

Definições de Controlo

Neste submenu, podem ser configuradas as definições de controlo.

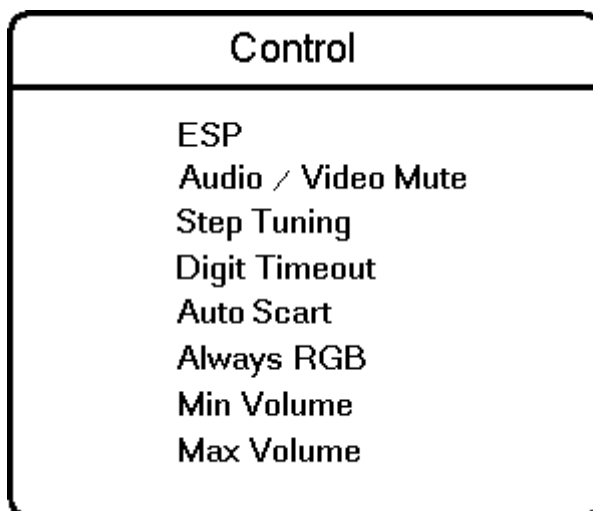

- **ESP:** O modo Energy Saving Programmability (ESP), controla o tempo máximo de transmissão permitido pelo sistema de controlo. Esta função aparece como “ESP”, e os seus valores vão de 00-99 (em horas). O valor 00 significa OFF.
- **Audio/Video Mute:** esta função determina se o vídeo e o áudio devem ser anulados, quando um canal sintonizado não recebe sinal.
- **Step Tuning:** Se optar por “YES”, os programas de televisão (1 ao 9) serão sintonizados de imediato, quando pulsar o dígito. Se optar por “NO”, a sintonização apenas acontecerá depois de desaparecer o traço.
- **Digit Timeout:** Momento em que introduz o segundo dígito nos programas de televisão 10 e seguintes.
- **Auto Scart:** Activa/desactiva a troca automática de fonte externa de SCART.
- **Always RGB:** Este item permite activar ou desactivar o RGB, nos conectores de AV.
- **Min Volume:** Este item define o limite mínimo de volume permitido para o televisor. Utilize o cursor à esquerda/à direita para ajustar.
- **Max Volume:** Este item define o limite máximo de volume permitido para o televisor. Utilize o cursor à esquerda/à direita para ajustar.

Acerto do relógio

Neste item tem acesso ao menu de acerto do relógio.

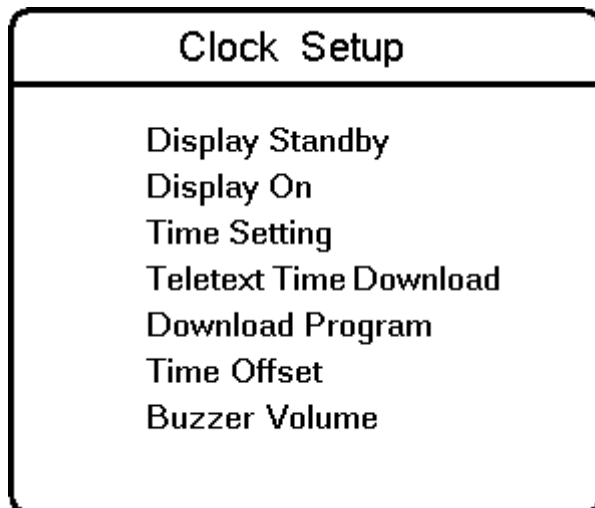

- **Display Standby:** Este item do menu é utilizado para definir a intensidade da apresentação do relógio, quando o televisor estiver no modo Standby.
- **Display On:** Este item do menu é utilizado para definir a intensidade da apresentação do relógio, quando o televisor estiver no modo 'ON'.
- **Time Setting:** Este item é utilizado para acertar a hora do relógio.
- **Teletext Time Download:** Este item do menu é utilizado para activar ou desactivar a função tempo de download do teletexto.
- **Download Program:** Este item é utilizado para seleccionar o canal do qual vai buscar a hora correcta do teletexto.
- **Time Offset:** Este item é utilizado para definir o ajuste entre a hora recebida do canal do teletexto e a hora da localidade corrente.
- **Buzzer Volume:** Este item define o volume do alarme do despertador. Utilize o cursor à esquerda/à direita para ajustar.

Botões do Controlo

Alarm On (para televisores com apresentação de Relógio)

Activa o despertador. Após uma entrada de hora (0:00 to 23:59), o ícone "Wake up Alarm" do relógio ficará visível

+ Pay TV -

Para se mover acima/abaixo nos canais da Pay TV

Alarm Off (para televisores com apresentação de Relógio)

Desactiva o despertador. O ícone "Wake up Alarm" do relógio desaparecerá.

Menu

Para entrar/sair, nos menus

+ Vol -

Para ajustar o volume

Mute

Activa /desactiva o som.

0/9 Dígitos

Selecciona um canal de TV. Para um canal com dois dígitos, introduza o segundo dígito antes do traço desaparecer

Teletexto

Standby

Pulse para desligar a TV

+ Info -

Para se mover acima/abaixo nos canais de Informação

+ Radio -

Para se mover acima/abaixo nos canais de Radio.

Smart Keys:

Selecciona definições de som e imagem pré-definidos

Sleep

Activa o sleep timer. Pulse repetidamente para aumentar a contagem decrescente de 15 em 15 minutos

+ TV - Selecção de canais

Para se mover acima/abaixo nos canais de TV

Formato 16:9

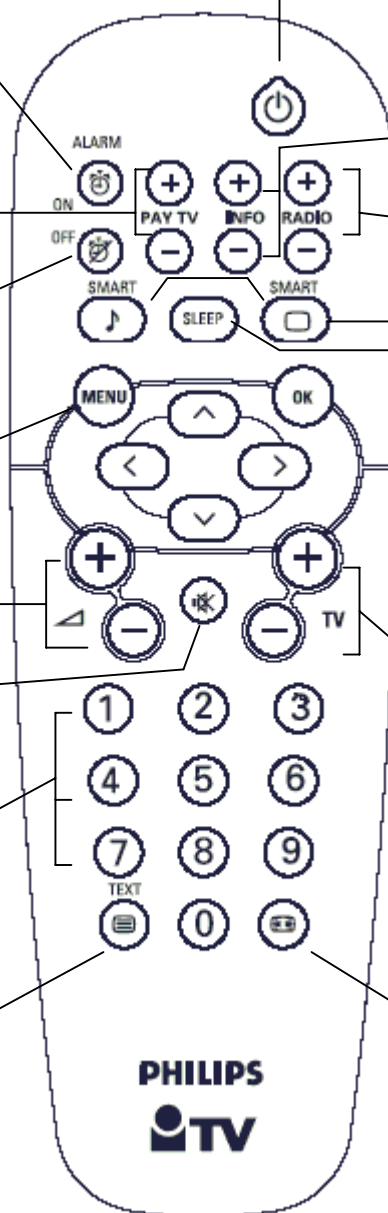

Teletexto

O é um sistema de informação transmitido por alguns canais, que pode ser consultado como se um jornal se tratasse. Também oferece acesso a legendas para espectadores com problemas auditivos ou para aqueles não estejam familiarizados com a língua em que é transmitido (emissões por cabo, canais satélite, etc.)

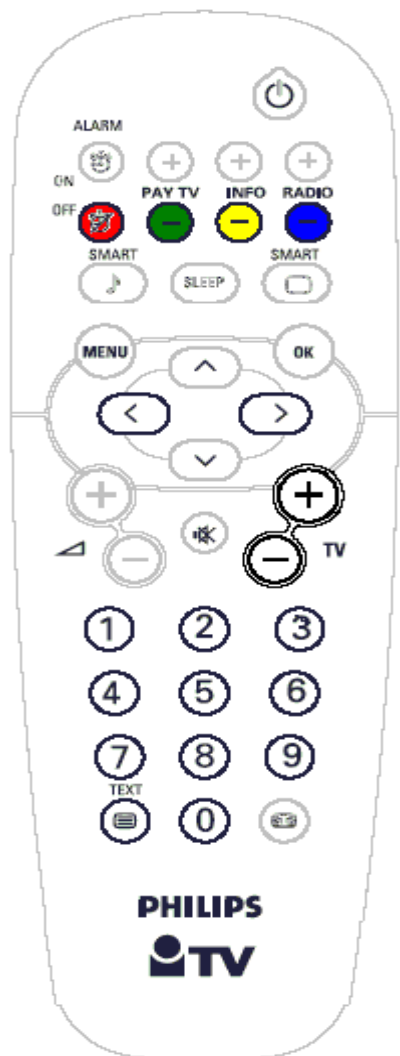

Pulse:



Para ter acesso aos canais de Teletexto

No modo Teletexto, pulse:



Pode aceder a um número de página (3 dígitos)



Pode ir para a página anterior/seguinte



Pode ir para a página anterior/seguinte



Acesso directo às páginas com números coloridos indicadas no fundo do écran

Formato 16:9

As imagens recebidas podem ser transmitidas em formato 16:9 (écran largo) ou em formato 4:3 (écran convencional). As imagens em 16:9 têm, por vezes uma banda negra no cimo e no fundo do écran (formato de caixa de letra). Esta função permite-lhe otimizar a apresentação da imagem no écran.

Utilização dos diferentes formatos

Utilize o botão de 'Formato 16:9' do controlo remoto, para seleccionar entre diversos modos: Auto Format, 4:3, Zoom 14:9, Zoom 16:9, Zoom de Legendas, Super Largo e Écran Largo.

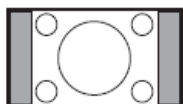

4:3

A imagem é reproduzida em formato 4:3 e uma banda negra apresenta-se nos dois lados do écran.

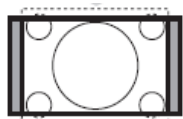

Zoom 14:9

A imagem é alargada para o formato 14:9, mantendo-se uma banda estreita de cada lado da imagem.

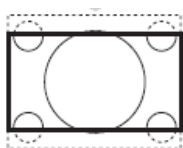

Zoom 16:9

A imagem é alargada para o formato 16:9. Este formato é aconselhado quando as imagens apresentadas têm uma banda negra no cimo e no fundo do écran (formato de caixa de letra).

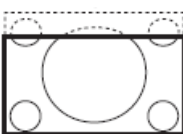

Subtitle Zoom (Zoom de Legendas)

Este modo utiliza-se para apresentar as imagens 4:3 ocupando toda a superfície do écran, permanecendo as legendas visíveis.

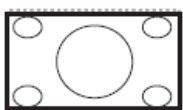

Super Wide (Super Largo)

Este modo é utilizado para apresentar as imagens 4:3, alargando os lados da imagem, que assim ocupam toda a superfície do écran.



Widescreen (Écran Largo)

Este modo restaura as proporções correctas das imagens transmitidas em 16:9, utilizando todo o écran para a apresentação.

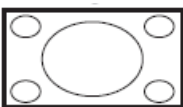

Fullscreen (Écran Total)

Este modo apresenta as imagens na totalidade da superfície do écran



Auto Format (Formato Automático)

Este televisor está equipado com troca automática que selecciona o formato correcto, desde que o programa transmita os sinais específicos para que essa selecção seja produzida.

Verificação das pilhas

Pulse o botão  durante aproximadamente 5 segundos. Aparecerá o seguinte texto:

SERVICE

1 REMOTE BATTERY OK

Se a palavra “LOW” aparecer no lugar de “OK”, as pilhas estão fracas e deve substituí-las.

Botões do Televisor

Se acaso perder ou danificar o controlo remoto, pode do mesmo modo aceder às definições básicas através dos botões no cimo/de lado do seu televisor.

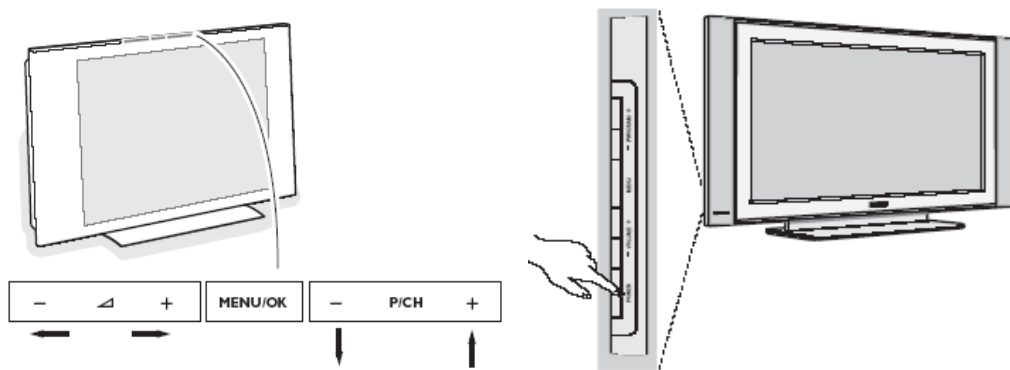

Pulse:

- O botão – **Vol** + para ajustar o volume;
- O botão – **P/CH**+ para seleccionar entre canais ou fonte.

Pulse o botão **MENU/OK** para chamar o menu principal sem o controlo remoto (não disponível em todos os televisores).

Pulse:

- botão – **Vol +** e o botão – **P/CH+** para seleccionar os itens do menu nas direcções pretendidas, como demonstrado;
- botão **MENU/OK** para sair do programa.

Ligação do Televisor

Esta secção providencia-lhe informação sobre a conexão disponível nos diferentes televisores LCD.

Conectores em televisores LCD de 15"

1. 12V-In power DC jack
2. Data 2 (RJ45) jack – para fins de conexão interactiva
3. Data 1 (RJ12) jack - para fins de conexão interactiva

Conectores em televisores LCD de 20" e 23"

1. Altifalante externo para casa-de-banho
2. Data 2 (RJ45) jack – para fins de conexão interactiva
3. Data 1 (RJ12) jack - para fins de conexão interactiva

Conectores em televisores LCD de 26" e 32"

1. Altifalante externo para casa-de-banho
2. Data 2 (RJ45) jack – para fins de conexão interactiva
3. Data 1 (RJ12) jack - para fins de conexão interactiva

Conectores em televisores de 42"

1. Data 1 (RJ12) jack - para fins de conexão interactiva
2. Data 2 (RJ45) jack – para fins de conexão interactiva
3. 12V-In power DC jack

Φροντίδα της οθόνης

Μην αγγίζετε, πιέζετε, τρίβετε ή κυπάτε την οθόνη με οποιοδήποτε αντικείμενο καθώς μπορεί να προκληθούν μόνιμες γρατσουνιές, φθορά ή ζημιά στην οθόνη. Μην τρίβετε την οθόνη με ξεσκονόπανα εμποτισμένα με χημικά προϊόντα. Μην αγγίζετε την επιφάνεια με γυμνά χέρια ή με λιγδιασμένο ύφασμα (ορισμένα καλλυντικά είναι επιβλαβή για την οθόνη). Αποσυνδέστε την τηλεόραση πριν από τον καθαρισμό της οθόνης. Όταν η επιφάνεια σκουπιστεί, παρακαλούμε σκουπίστε την απαλά με απορροφητικό βαμβάκι ή άλλο μαλακό υλικό, όπως ένα κομμάτι βρεγμένου δέρματος σαμουά. Μη χρησιμοποιείτε ασετόν, τολουόλιο και οινόπνευμα επειδή προκαλούν χημική φθορά.

Μη χρησιμοποιείτε υγρά καθαριστικά ή καθαριστικά σε μορφή σπρέι. Σκουπίστε σταγόνες σάλιου ή νερού το συντομότερο δυνατό. Η παρατεταμένη επαφή τους στην οθόνη προκαλεί παραμορφώσεις και ξεθώριασμα των χρωμάτων.

Προειδοποίηση σχετικά με την προβολή ακίνητων εικόνων στην οθόνη της τηλεόρασης (πλάσματος 42")

Ένα χαρακτηριστικό των Οθονών Πλάσματος είναι ότι η προβολή της ίδιας εικόνας για μεγάλο χρονικό διάστημα μπορεί να προκαλέσει την εμφάνιση ενός μόνιμου μετεικόσματος ("after-image"), το οποίο παραμένει στην οθόνη. Αυτό ονομάζεται φθορά της φωριζουσας επιφάνειας της οθόνης ("phosphor burn in"). Η συνήθης χρήση της τηλεόρασης αφορά την εμφάνιση οπτικών απεικονίσεων, οι οποίες περιέχουν διαρκώς κινούμενες και μεταβαλλόμενες εικόνες που γεμίζουν την οθόνη.

Προειδοποίηση σχετικά με τη λειτουργία απεικόνισης VGA/DVI.

Όταν το προϊόν αυτό βρίσκεται στη λειτουργία VGA/DVI, κάτω από ορισμένες συνθήκες μερικές διαγώνιες γραμμές μπορούν να επηρεαστούν από περιβαλλοντική παρεμβολή. Το γεγονός αυτό δεν επηρεάζει την απόδοση του σήματος του υπολογιστή που απεικονίζεται στη λειτουργία VGA/DVI.

Περιβαλλοντικές πληροφορίες

- Η τηλεόρασή σας περιέχει υλικά που μπορούν να ανακυκλωθούν και να επαναχρησιμοποιηθούν από εξειδικευμένες εταιρίες. Παρακαλούμε ενημερωθείτε σχετικά με τους τοπικούς κανονισμούς για τη απόρριψη της παλιάς σας τηλεόρασης. Προσέξτε ιδιαίτερα την απόρριψη των παλιών μπαταριών.
- Η τηλεόρασή σας καταναλώνει ενέργεια ακόμα και όταν βρίσκεται σε λειτουργία αναμονής. Η κατανάλωση ενέργειας συμβάλλει στη μόλυνση του αέρα και του νερού. Συμβουλευόμαστε να απενεργοποιείτε την τηλεόραση κατά τη διάρκεια της νύχτας αντί να την αφήνετε σε λειτουργία αναμονής.



Η συσκευασία αυτού του προϊόντος προορίζεται για ανακύκλωση.
Επικοινωνήστε με τις τοπικές αρχές για τη σωστή διάθεση.



Διάθεση των παλαιών σας συσκευών

Η συσκευή σας είναι κατασκευασμένη από υλικά ανακυκλώσιμα.

Όταν βλέπετε αυτό το σήμα σε ένα προϊόν σημαίνει ότι αυτό καλύπτεται Από την Ευρωπαϊκή οδηγία 2002/96/EC.

Πληροφορηθείτε σχετικά με το τοπικό σύστημα αποκομιδής ηλεκτρικών-ηλεκτρονικών προϊόντων.

Παρακαλούμε ακολουθείτε τους τοπικούς κανόνες αποκομιδής παλαιών συσκευών και μην πετάτε της συσκευές σας μαζί με τα απλά σκουπίδια του νοικοκυριού. Αυτό θα βοηθήσει στο να αποφευχθούν αρνητικές επιπτώσεις στο περιβάλλον και στην ανθρώπινη υγεία.

Προετοιμασία

Οδηγίες τοποθέτησης στον Τοίχο/σε Επιτραπέζια βάση

Ανάλογα με τον τύπο της τηλεόρασης που έχετε αγοράσει, μπορεί να παρέχεται ένα στήριγμα τοίχου και/ή μια βάση. Για την τοποθέτηση της παρεχόμενης βάσης και/ή του στηριγματος τοίχου, δείτε το ειδικό φυλλάδιο. Βεβαιωθείτε ότι η στήριξη στον τοίχο έχει γίνει με τέτοιο τρόπο ώστε να ικανοποιούνται οι κανονισμοί ασφαλείας.

Βεβαιωθείτε ότι ο αέρας μπορεί να κυκλοφορεί ελεύθερα μέσα από τις σχισμές εξαερισμού

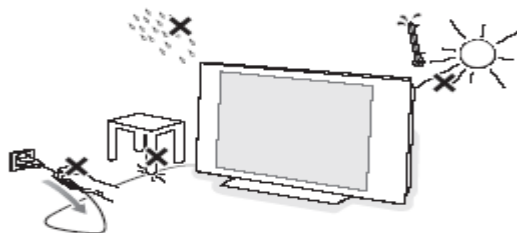

Για την αποφυγή τυχόν επικίνδυνων καταστάσεων, μη βάζετε εστίες φωτιάς, όπως αναμμένα κεριά, επάνω ή κοντά στην τηλεόραση. Αποφύγετε τις υψηλές θερμοκρασίες, την έκθεση στον ήλιο, στη βροχή ή το νερό. Δεν πρέπει να στάζουν ή να πέσουν υγρά στη συσκευή και δεν πρέπει να τοποθετηθούν επάνω σε αυτήν αντικείμενα που να περιέχουν υγρά, όπως βάζα. Βάλτε το βύσμα της κεραίας σφιχτά στην υποδοχή κεραίας στο κάτω μέρος της τηλεόρασης.

Σύνδεση στο ρεύμα

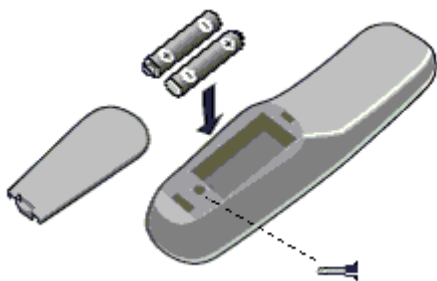

Τοποθετήστε το καλώδιο τροφοδοσίας στην πρίζα και ανοίξτε την τηλεόραση. Για τη σωστή τάση λειτουργίας, παρακαλούμε ανατρέξτε στην ετικέτα στο πίσω μέρος της τηλεόρασης.

Ετοιμασία του τηλεχειριστηρίου



- Αφαιρέστε το κάλυμμα στο πίσω μέρος του τηλεχειριστηρίου.
- Τοποθετήστε μπαταρίες του σωστού τύπου και μεγέθους στο θάλαμο μπαταριών εξασφαλίζοντας ότι τηρείται η πολικότητα.
- Μπορείτε να ασφαλίσετε τις μπαταρίες βιδώνοντας μία κατάλληλη βίδα στην οπή του καλύμματος του θαλάμου μπαταριών.

Άνοιγμα της τηλεόρασης (ON):

Πιέστε το διακόπτη λειτουργίας  στην τηλεόραση. Μια ενδεικτική λυχνία στην πρόσοψη της τηλεόρασης και η οθόνη ανάβουν. Αν η τηλεόραση είναι σε κατάσταση αναμονής (κόκκινη ενδεικτική λυχνία), πιέστε τα πλήκτρα -TV+ ή το πλήκτρο  στο τηλεχειριστήριο.

Χρήση των μενού

Πρόσβαση στο μενού Set-up (Ρύθμιση)

Όταν η συσκευή βρίσκεται σε λειτουργία High Security (Υψηλή Ασφάλεια), η πρόσβαση στο μενού Setup (Ρύθμιση) μπορεί να γίνει μόνο μέσω ενός τηλεχειριστηρίου γενικής ρύθμισης (RG4172BK ή RC2573).

Όταν η συσκευή βρίσκεται σε λειτουργία Standard Security (Βασική Ασφάλεια), η πρόσβαση στο μενού Set-up (Ρύθμιση) μπορεί να γίνει είτε με ένα τηλεχειριστήριο γενικής ρύθμισης, είτε με ένα πρόσθετο τηλεχειριστήριο (όπως για παράδειγμα το RC2886) χρησιμοποιώντας έναν εγκεκριμένο κωδικό πρόσβασης.



RG4172BK

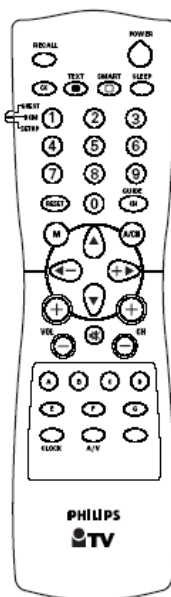

RC 2573

Πλοήγηση

Η επιλογή του τρέχοντος στοιχείου του μενού μπορεί να γίνει με τη βοήθεια των πλήκτρων του κέρσορα επάνω και κάτω.

Η πρόσβαση στα υπομενού μπορεί να γίνει από τα στοιχεία μενού με σύμβολο ">" πιέζοντας το δεξί πλήκτρο κέρσορα.

- Για να βγείτε από οποιοδήποτε μενού, πιέστε το πλήκτρο "Menu".
- Επιλέξτε "YES" (Ναι) για ενεργοποίηση/δυνατότητα λειτουργίας μίας ρύθμισης, "NO" (Όχι) για απενεργοποίηση/αφαίρεση δυνατότητας λειτουργίας.
- Τα πλήκτρα TV επάνω/κάτω, INFO επάνω/κάτω, PAY-TV επάνω/κάτω και RADIO επάνω/κάτω είναι ενεργά στη λειτουργία μενού και η τηλεόραση αντιδρά με τον ίδιο τρόπο όπως και στη λειτουργία τηλεόρασης.

Στοιχεία μενού Setup (Ρύθμιση)

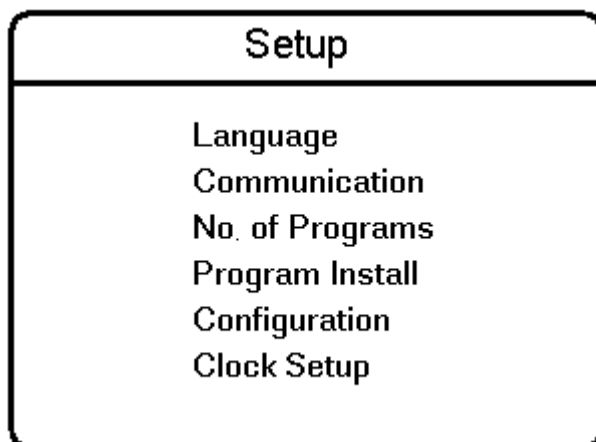

- **Language (Γλώσσα):** Επιλογή της γλώσσας του μενού συντονισμού. Οι επιλογές είναι "ENGLISH" (Αγγλικά), "DEUTSCH" (Γερμανικά) και "FRANCAIS" (Γαλλικά).
- **Communication (Επικοινωνία):** Το μενού Communication (Επικοινωνία) είναι απαραίτητο για την ενεργοποίηση διαδραστικών εφαρμογών. Για περισσότερες πληροφορίες, συμβουλευθείτε τις αντίστοιχες σημειώσεις της εφαρμογής. Για αυτόνομες εφαρμογές επιλέξτε "OFF" (Όχι).
- **No. of Programs (Αριθμ. Προγρ.):** Το υπομενού αυτό παρέχει τη δυνατότητα ρύθμισης του αριθμού προγράμματος της τηλεόρασης, της συνδρομητικής τηλεόρασης, του ραδιοφώνου και προγραμμάτων πληροφοριών. Ο μέγιστος συνολικός αριθμός προγραμμάτων είναι 125.
- **Program Install (Συντονισμός Προγράμματος):** Στο υπομενού Program Install (Συντονισμός Προγράμματος) μπορείτε να ορίσετε τις ρυθμίσεις του προγράμματος.
- **Configuration (Διάταξη):** Στο μενού Configuration (Διάταξη) μπορούν να ρυθμιστούν διάφορες ρυθμίσεις και λειτουργίες της τηλεόρασης.
- **Clock Setup (Ρύθμιση Ρολογιού):** Η ενεργοποίηση του μενού Clock set-up (Ρύθμιση Ρολογιού) μπορεί να γίνει από αυτό το στοιχείο μενού.

Συντονισμός Προγράμματος

Στο υπομενού Program Installation (Συντονισμός Προγράμματος) μπορείτε να ορίσετε τις ρυθμίσεις του προγράμματος. Όταν το μενού αυτό είναι ανοικτό, όλες οι προστάσεις είναι ανενεργές.

Program Install
Program No.
Input
System
Frequency
Label
Store
Fine Tune
Mute
Teletext Language
Protection

- Program No. (Αριθμ. Προγρ.):** Ο τύπος του προγράμματος μπορεί να επιλεγεί με τα αριστερά/δεξιά πλήκτρα του κέρσορα. Με αυτά τα πλήκτρα μπορείτε να μετακινήσετε μεταξύ όλων των διαθέσιμων τύπων: "TV", "INFO", "PAYTV" και "RADIO".
Εάν ο αριθμός προγράμματος ενός συγκεκριμένου τύπου είναι 0, ο αντίστοιχος τύπος δεν εμφανίζεται. Για να εμφανιστεί ο αριθμός ενός προγράμματος των προαναφερόμενων τύπων, καταχωρείτε πάντοτε δύο αριθμούς, για παράδειγμα: "01" για TV1 ή ψηφίο "1" και κέρσορα επάνω/κάτω.
- Input (Είσοδος):** Το στοιχείο μενού "Input" (Είσοδος) επιλέγει την επιθυμητή πηγή εισόδου που θα παραχωρηθεί στο πρόγραμμα. Οι πιθανές τιμές είναι Tuner, AV1, AV2, Side AV, RADIO, Side S-Video, και DVI. Μερικές πηγές εισόδου μπορεί να μην είναι διαθέσιμες σε ορισμένες συσκευές (δείτε τον συνοδευτικό πίνακα).

Μοντέλο/Είσοδος	AV1	AV2	Side AV	Side S-Video	DVI
15HF5443	Scart1	-	Video In	S-Video In	DVI
20/23HF5473	Scart1	-	Video In	S-Video In	DVI
26HF5473	Scart1	Scart2 CVBS	AV-In	S-Video In	DVI
32HF7473	Scart1	Scart2 CVBS	AV-In	S-Video In	DVI
42HF7443	Scart1	Scart2 CVBS	Video In	S-Video In	DVI

Σημείωση: Όταν χρησιμοποιείται ένα SmartCard XPress Box, συνήθως συνδέεται στην Scart1.

- **System (Σύστημα):** WEST EU (PAL/SECAM-BG), EAST EU (PAL/SECAM-DK), UK (PAL-I), FRANCE (SECAM-L/L') και AUTO.
- **Frequency (Συχνότητα):** Μπορούν να εισαχθούν ψηφία για μία συχνότητα σε MHz. Με το πλήκτρο κέρσορα δεξιά ξεινά μία αυτόματη αναζήτηση. Κατά την καταχώρηση της συχνότητας τα ψηφία που δεν έχουν εισαχθεί εμφανίζονται ως παύλες "-". Πληκτρολογήστε "0" για συχνότητες μικρότερες από 100 MHz.
- **Label (Ετικέτα):** Το μενού αυτό χρησιμοποιείται για την προσθήκη ετικέτας/ονόματος για κάθε πρόγραμμα.
 - Πιέζοντας τα πλήκτρα του κέρσορα αριστερά/δεξιά μπορείτε να μεταβείτε ή να βγείτε από το πεδίο της ετικέτας. Πιέζοντας τον κέρσορα επάνω/κάτω μπορείτε να εισάγετε αλφαριθμητικούς χαρακτήρες.
 - Μπορείτε να βγείτε από το στοιχείο μενού Label (Ετικέτα) πιέζοντας M (πλήκτρο Menu).
- **Store (Μνήμη):** Οι πληροφορίες του προγράμματος στο οποίο βρίσκεστε συντονισμένοι αποθηκεύονται αφού πιέσετε το αριστερό/δεξιά πλήκτρο κέρσορα. Πιέστε Menu για να βγείτε χωρίς αποθήκευση.
- **Fine Tune (Μικροσυντονισμός):** Ο μικροσυντονισμός ξεινά χρησιμοποιώντας τις εντολές του "κέρσορα αριστερά/δεξιά".
- **Mute (Προσωρινή διακοπή ήχου):** Το στοιχείο αυτό ενεργοποιεί/απενεργοποιεί την εικόνα και τον ήχο για το συγκεκριμένο κανάλι.
 - NONE (Καμία): κανονική εικόνα και ήχος είναι ενεργοποιημένα
 - VIDEO (Εικόνα): η εικόνα είναι κενή για το κανάλι αυτό (π.χ. κανάλι ραδιοφώνου).
 - AUDIO (Ήχος): ο ήχος έχει διακοπεί για το κανάλι αυτό (π.χ. κανάλι πληροφοριών).
- **Teletext Language (Γλώσσα Teletext):** Το μενού αυτό παρέχει τη δυνατότητα στο χρήστη να επιλέξει τους χαρακτήρες Teletext που θα χρησιμοποιηθούν για το επιλεγμένο κανάλι. Μπορείτε να επιλέξετε ένα γράμμα που αντιστοιχεί στις διάφορες γλώσσες χρησιμοποιώντας τον κέρσορα αριστερά/δεξιά.
 - "WEST EU" (Δυτ. Ευρώπη): επιλογή Πανευρωπαϊκών (Λατινικών) / Δυτικών χαρακτήρων
 - "EAST EU" (Ανατ. Ευρώπη): επιλογή Πανευρωπαϊκών (Λατινικών) / Ανατολικών χαρακτήρων
 - "GREEK" (Ελληνικά): Ελληνικά
 - "CYRILLIC" (Κυριλλικά): Κυριλλικά
- **Protection (Προστασία):** Η λειτουργία αυτή δείχνει κατά πόσο το επιλεγμένο πρόγραμμα διαθέτει προστασία ή όχι. Με τα αριστερά/δεξιά πλήκτρα κέρσορα μπορείτε να επιλέξετε για την προστασία "YES" (Ναι) ή "NO" (Όχι).

Διάταξη

Στο μενού Configuration (Διάταξη) μπορούν να ρυθμιστούν διάφορες ρυθμίσεις και λειτουργίες της τηλεόρασης.

Configuration

Switch On / OSD
Picture / Sound
Security
Control

- **Switch On/OSD (Ενεργοποίηση/Εμφάνιση πληροφοριών στην οθόνη):** Σε αυτό το υπομενού μπορείτε να επιλέξετε τη συμπεριφορά της τηλεόρασης μετά την ενεργοποίηση και τη συμπεριφορά της λειτουργίας OSD (Εμφάνιση πληροφοριών στην οθόνη).
- **Picture/Sound (Εικόνα/Ήχος):** Στο υπομενού αυτό μπορούν να επιλεγθούν οι ρυθμίσεις εικόνας και ήχου της τηλεόρασης.
- **Security (Ασφάλεια):** Με το υπομενού αυτό μπορείτε να ορίσετε τις ρυθμίσεις ασφάλειας για την τηλεόραση.
- **Control (Έλεγχος):** Στο υπομενού αυτό μπορείτε να ορίσετε τις ρυθμίσεις ελέγχου της τηλεόρασης.

Ενεργοποίηση/Εμφάνιση πληροφοριών στην οθόνη

Σε αυτό το υπομενού μπορείτε να επιλέξετε τη συμπεριφορά της τηλεόρασης μετά την ενεργοποίηση και τη συμπεριφορά της λειτουργίας OSD (Εμφάνιση πληροφοριών στην οθόνη).

Switch On / OSD

Welcome Message
Switch On Program
Switch On Volume
Switch On Pic Fmt
Power On
Volume Indicator
Program Display

- **Welcome Message (Μήνυμα υποδοχής):** Πιέστε τον κέρσορα αριστερά/δεξιά για να εμφανίσετε το μενού καταχώρησης του μηνύματος υποδοχής:
 - **Welcome Message (Μήνυμα υποδοχής)**
 - **Line 1 (Γραμμή 1)**
 - **Line 2 (Γραμμή 2)**
 - **Clear (Διαγραφή)**Μπορείτε να ορίσετε τους χαρακτήρες του μηνύματος με το πλήκτρο κέρσορα επάνω/κάτω.
- **Switch On Program (Πρόγραμμα ενεργοποίησης):** Το στοιχείο αυτό ρυθμίζει το πρόγραμμα της τηλεόρασης που θα προβάλλεται κατά την ενεργοποίηση.

- **Switch On Volume (Ένταση ήχου κατά την ενεργοποίηση):** Το στοιχείο αυτό ρυθμίζει την ένταση του ήχου της τηλεόρασης κατά την ενεργοποίηση. Χρησιμοποιήστε τα πλήκτρα του κέρσορα αριστερά/δεξιά για να ρυθμίσετε.
- **Switch On Pic Fmt (Φορμά εικόνας κατά την ενεργοποίηση):** Το στοιχείο αυτό ρυθμίζει το φορμά της εικόνας που θα προβάλλεται κατά την ενεργοποίηση της τηλεόρασης. Χρησιμοποιήστε τα πλήκτρα του κέρσορα αριστερά/δεξιά για να ρυθμίσετε.
- **Power On (Ενεργοποίηση):** Η λειτουργία του μενού Power On (Ενεργοποίηση) προσδιορίζει τη συμπεριφορά της τηλεόρασης κάθε φορά που συνδέεται στο ρεύμα. Οι διαθέσιμες καταστάσεις είναι "FORCED ON" (Υποχρεωτικά ενεργοποιημένη), "LAST STATUS" (Τελευταία κατάσταση) και "STANDBY" (Σε αναμονή).
 - Εάν έχει επιλεγεί "FORCED ON" (Υποχρεωτικά ενεργοποιημένη), μπορείτε να απενεργοποιήσετε την τηλεόραση μόνο μέσω του διακόπτη ρεύματος, του τηλεχειριστηρίου ρύθμισης, ή μέσω της λειτουργίας ESP (η λειτουργία ESP - Προγραμματισμός Εξοικονόμησης Ενέργειας ελέγχει το μέγιστο χρονικό διάστημα συνεχούς θέασης που επιτρέπει το σύστημα ελέγχου).
 - Εάν έχει επιλεγεί "LAST STATUS" (Τελευταία κατάσταση), η τηλεόραση κάθε φορά που ενεργοποιείται μεταβαίνει στην προηγούμενη κατάσταση, ON (ενεργοποιημένη) ή Standby (σε αναμονή).
 - Εάν έχει επιλεγεί "STANDBY" (Σε αναμονή), η τηλεόραση κάθε φορά που ενεργοποιείται μεταβαίνει πάντοτε σε κατάσταση αναμονής.
- **Volume Indicator (Ενδειξη έντασης ήχου):** Επιλέξτε "YES" (Ναι) για εμφάνιση της ένδειξης της έντασης του ήχου κατά τη ρύθμιση της έντασης. Επιλέξτε "NO" (Όχι) για απόκρυψη της ένδειξης της έντασης του ήχου.
- **Program Display (Εμφάνιση προγράμματος):** Οι τιμές της εμφάνισης προγράμματος μπορεί να είναι: Number (Αριθμός), Label (Ετικέτα), All (Όλα), None (Καμία).

Ρυθμίσεις Εικόνας και Ήχου

Στο υπομενού αυτό μπορούν να επιλεχθούν οι ρυθμίσεις εικόνας και ήχου της τηλεόρασης.

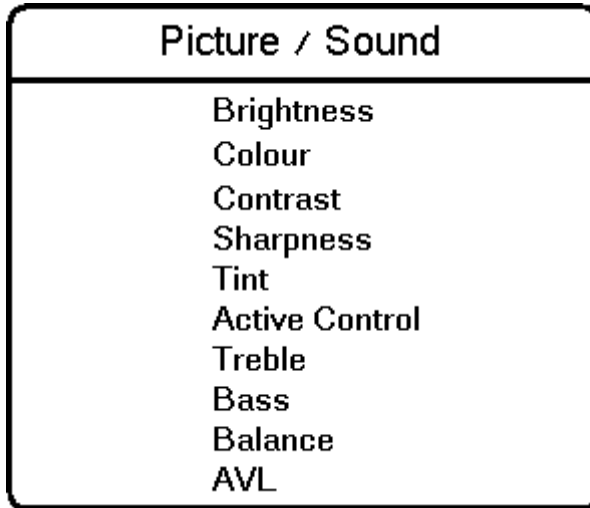

- **Brightness (Φωτεινότητα):** Αλλάζει τη φωτεινότητα της εικόνας.
- **Colour (Χρώμα):** Αλλάζει την ένταση των χρωμάτων.
- **Contrast (Αντίθεση):** Αλλάζει τη διαφορά μεταξύ ανοιχτών και σκούρων τόνων.
- **Sharpness (Ευκρίνεια):** Αλλάζει την ευκρίνεια της εικόνας.
- **Tint (Απόχρωση):** Ρυθμίζει την εικόνα ώστε να αποκτήσει περισσότερη φυσικότητα.
- **Active Control (Ενεργός έλεγχος):** Ο Ενεργός Έλεγχος βελτιστοποιεί την ποιότητα της εικόνας με βάση την ποιότητα της λήψης (αυτό το στοιχείο μενού είναι διαθέσιμο μόνο σε ορισμένα μοντέλα τηλεόρασης με οθόνη LCD).
- **Treble/Bass (Πρίμα/Μπάσα):** Το στοιχείο αυτό ρυθμίζει το επίπεδο των πρίμων και την επίδραση των μπάσων στην έξοδο του ήχου της τηλεόρασης.
- **Balance (Ισορροπία):** Εξισορροπεί τον ήχο που εξέρχεται από το αριστερό και το δεξί ηχείο.
- **AVL (Automatic Volume Leveller/Όριο έντασης):** Χρησιμοποιείται για τον περιορισμό της έντασης του ήχου, ιδιαίτερα κατά την αλλαγή προγραμμάτων ή κατά τα διαφημιστικά διαλείμματα.

Ρυθμίσεις ασφάλειας

Με το υπομενού Security (Ασφάλεια) μπορείτε να ορίσετε τις ρυθμίσεις ασφάλειας για την τηλεόραση.

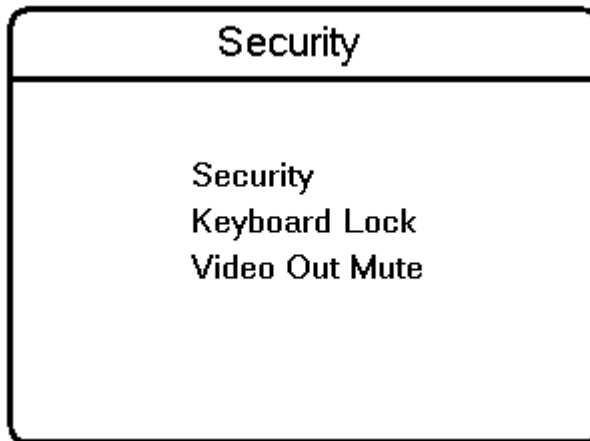

- **Security (Επίπεδο Ασφάλειας):** Η λειτουργία μενού "SECURITY" (Ασφάλεια) παρέχει τη δυνατότητα στο χρήστη να επιλέξει μεταξύ δύο καταστάσεων "HIGH" (Υψηλή) ή "STANDARD" (Βασική). Η προεπιλεγμένη κατάσταση είναι "STANDARD" (Βασική).
 - Όταν η συσκευή βρίσκεται σε λειτουργία ασφάλειας **High** (Υψηλή), η πρόσβαση στο μενού Setup (Ρύθμιση) μπορεί να γίνει μόνο ενός τηλεχειριστηρίου γενικής ρύθμισης.
 - Όταν η συσκευή βρίσκεται σε λειτουργία ασφάλειας **Standard** (Βασική), η πρόσβαση στο μενού Set-up (Ρύθμιση) μπορεί να γίνει είτε με ένα τηλεχειριστήριο γενικής ρύθμισης, είτε με ένα πρόσθετο τηλεχειριστήριο χρησιμοποιώντας έναν εγκεκριμένο κωδικό πρόσβασης.
- **Keyboard Lock (Κλειδώμα Πληκτρολογίου):** Η λειτουργία μενού κλειδώματος πληκτρολογίου απενεργοποιεί το πληκτρολόγιο της τηλεόρασης όσον αφορά τον έλεγχο της έντασης του ήχου και των προγραμμάτων.
- **Video Out Mute (Διακοπή Εξόδου Ήχου/Εικόνας):** Η επιλογή αυτή παρέχει τη δυνατότητα στο χρήστη να διακόψει προσωρινά τις εξόδους ήχου και εικόνας της τηλεόρασης για την αποτροπή μη εξουσιοδοτημένης αντιγραφής περιεχομένου.

Ρυθμίσεις ελέγχου

Στο υπομενού αυτό μπορείτε να ορίσετε τις ρυθμίσεις ελέγχου της τηλεόρασης.

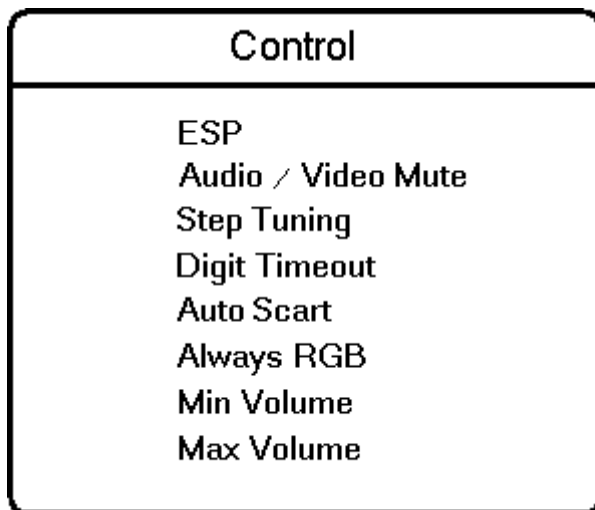

- **ESP:** Η λειτουργία ESP (Energy Saving Programmability Mode – Προγραμματισμός Εξοικονόμησης Ενέργειας) ελέγχει το μέγιστο χρονικό διάστημα συνεχούς θέασης που επιτρέπει το σύστημα ελέγχου. Η λειτουργία μενού ESP εμφανίζεται ως "ESP" και οι επιτρεπτές τιμές της είναι 00 – 99 (σε ώρες). Η τιμή 00 σημαίνει ότι η λειτουργία είναι απενεργοποιημένη (OFF).
- **Audio/Video Out Mute (Διακοπή Έξόδου Ήχου/Εικόνας):** Η λειτουργία μενού Audio/Video Mute (Διακοπή Ήχου/Εικόνας) καθορίζει εάν η εικόνα θα πρέπει να παραμένει κενή και ο ήχος να διακόπτεται όταν το συντονισμένο κανάλι δεν έχει σήμα.
- **Step Tuning (Αυτόματος Συντονισμός):** Εάν επιλέξετε YES (Ναι), τα τηλεοπτικά προγράμματα (1 έως 9) συντονίζονται αμέσως μόλις πιάσετε κάποιο ψηφίο. Εάν επιλέξετε NO (Όχι), ο συντονισμός πραγματοποιείται μόνο αφού εξαφανιστεί η παύλα.
- **Digit Timeout (Αναμονή ψηφίου):** Είναι ο χρόνος αναμονής για την πληκτρολόγηση του δεύτερου ψηφίου για τους αριθμούς των τηλεοπτικών προγραμμάτων που είναι μεγαλύτεροι από το 10.
- **Auto Scart (Αυτόματο Scart):** Ενεργοποιεί/ απενεργοποιεί τη δυνατότητα αυτόματης ενεργοποίησης μίας εξωτερικής πηγής SCART.
- **Always RGB (Πάντα RGB):** Το στοιχείο αυτό παρέχει τη δυνατότητα ενεργοποίησης ή απενεργοποίησης του RGB στις υποδοχές AV.
- **Min Volume (Ελάχιστη Ένταση Ήχου):** Το στοιχείο αυτό ρυθμίζει το όριο της ελάχιστης επιτρεπτής έντασης του ήχου της τηλεόρασης. Χρησιμοποιήστε τον κέρσορα αριστερά/δεξιά για να ρυθμίσετε.
- **Max Volume (Μέγιστη Ένταση Ήχου):** Το στοιχείο αυτό ρυθμίζει το όριο της μέγιστης επιτρεπτής έντασης του ήχου της τηλεόρασης. Χρησιμοποιήστε τον κέρσορα αριστερά/δεξιά για να ρυθμίσετε.

Ρύθμιση Ρολογιού

Η ενεργοποίηση του μενού Clock set-up (Ρύθμιση Ρολογιού) μπορεί να γίνει από αυτό το στοιχείο μενού.

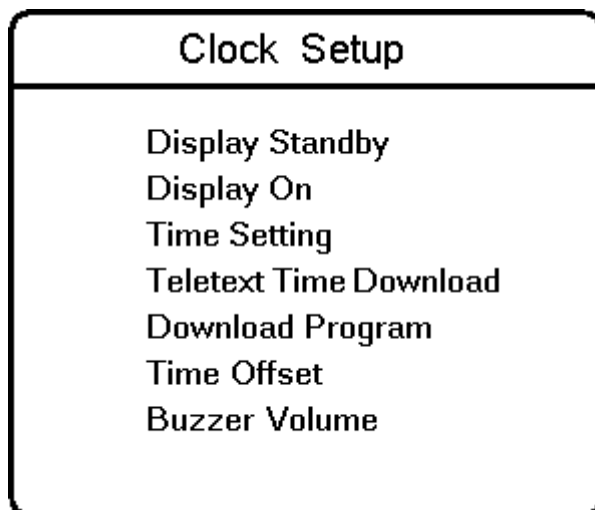

- **Display Standby (Οθόνη Αναμονής):** Το στοιχείο μενού αυτό χρησιμοποιείται για τη ρύθμιση της έντασης της οθόνης του ρολογιού όταν η τηλεόραση βρίσκεται σε κατάσταση αναμονής.
- **Display On (Οθόνη σε Λειτουργία):** Το στοιχείο μενού αυτό χρησιμοποιείται για τη ρύθμιση της έντασης του ρολογιού όταν η τηλεόραση είναι ενεργοποιημένη (ON).
- **Time Setting (Ρύθμιση Ώρας):** Το στοιχείου μενού αυτό χρησιμοποιείται για τη ρύθμιση της ώρας.
- **Teletext Time Download (Ρύθμιση Ώρας μέσω Teletext):** Το στοιχείο μενού αυτό χρησιμοποιείται για την ενεργοποίηση ή απενεργοποίηση της λειτουργίας της αυτόματης ρύθμισης της ώρας μέσω του Teletext.
- **Download Program (Ρύθμιση Ώρας μέσω Προγράμματος):** Το στοιχείο μενού αυτό χρησιμοποιείται για να επιλέξετε το κανάλι για την ανάκτηση της σωστής ώρας μέσω του Teletext.
- **Time Offset (Διαφορά Ώρας):** Το στοιχείο μενού αυτό χρησιμοποιείται για να ρυθμίσετε τη διαφορά ώρας μεταξύ της ώρας που λαμβάνεται από το κανάλι Teletext και της τρέχουσας τοπικής ώρας.
- **Buzzer Volume (Ένταση Βομβητή):** Το στοιχείο αυτό ρυθμίζει την ένταση του βομβητή αφύπνισης. Χρησιμοποιήστε τον κέρσορα αριστερά/δεξιά για να πραγματοποιήσετε τη ρύθμιση.

Πλήκτρα τηλεχειριστηρίου

Ενεργοποίηση αφύπνισης (για συσκευές με οθόνη ρολογιού)

Ενεργοποιεί την αφύπνιση. Αφού εισαχθεί η ώρα (0:00 έως 23:59), εμφανίζεται το εικονίδιο της αφύπνισης στην οθόνη του ρολογιού.

Λειτουργία αναμονής

Πιέστε για να απενεργοποιήσετε την τηλεόραση.

+ Pay TV -

Για να μετακινηθείτε ένα κανάλι συνδρομητικής τηλεόρασης επάνω ή κάτω.

+ Info -

Για να μετακινηθείτε ένα πρόγραμμα πληροφοριών επάνω ή κάτω.

Απενεργοποίηση αφύπνισης (για συσκευές με οθόνη ρολογιού)

Απενεργοποιεί την αφύπνιση. Το εικονίδιο της αφύπνισης εξαφανίζεται από την οθόνη του ρολογιού.

+ Radio -

Για να μετακινηθείτε ένα κανάλι ραδιοφώνου επάνω ή κάτω.

Menu

Ανάκληση ή έξοδος από τα μενού.

Πλήκτρα Smart

Για την επιλογή προκαθορισμένων ρυθμίσεων εικόνας και ήχου.

+ Vol -

Ρύθμιση της έντασης του ήχου.

Sleep

Ενεργοποιεί το χρονοδιακόπτη απενεργοποίησης. Πιέστε επανειλημμένα για να αυξήσετε το χρόνο μέχρι την απενεργοποίηση κατά 15 λεπτά.

Προσωρινή διακοπή ήχου

Διακόπτει ή επαναφέρει τον ήχο.

+ TV - Επιλογή τηλεοπτικού καναλιού

Για να μετακινηθείτε ένα τηλεοπτικό κανάλι επάνω ή κάτω.

Αριθμητικά πλήκτρα 0/9

Για επιλογή τηλεοπτικού καναλιού. Για εισαγωγή αριθμού προγράμματος δύο ψηφίων, εισάγετε το δεύτερο ψηφίο πριν εμφανιστεί η πάυλα.

Teletext

Φορμά 16:9

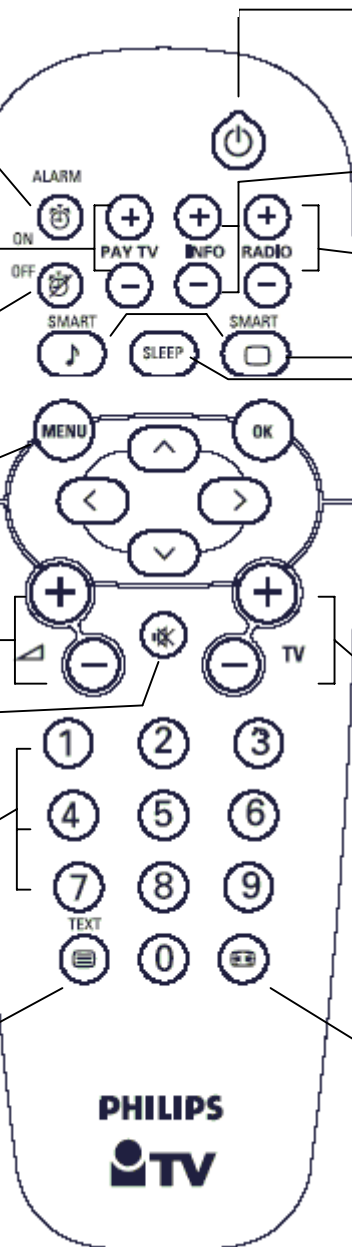

Teletext

Το Teletext είναι ένα σύστημα πληροφοριών που μεταδίδεται από ορισμένα κανάλια, στο οποίο μπορείτε να ανατρέξετε όπως σε μια εφημερίδα. Ακόμη, παρέχει πρόσβαση σε υπότιτλους για τηλεθεατές με προβλήματα ακοής ή για τηλεθεατές που δε γνωρίζουν τη γλώσσα εκπομπής (καλωδιακά δίκτυα, δορυφορικά κανάλια, κλπ.).

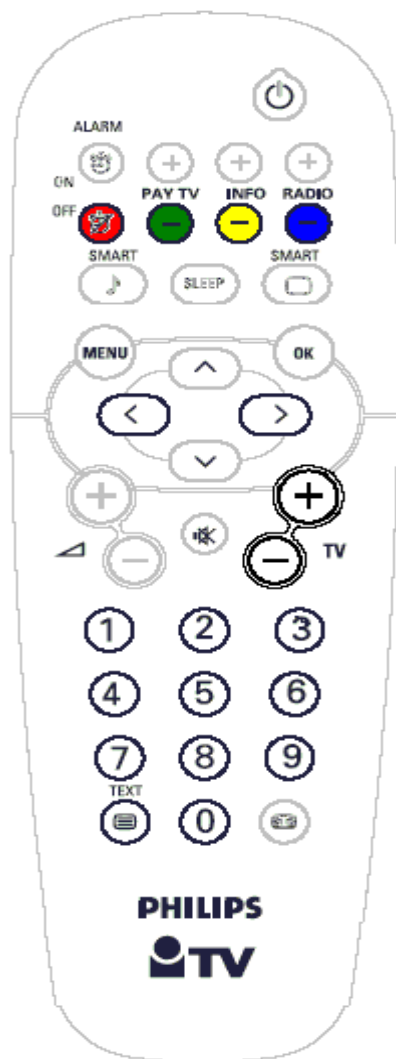

Πιέστε:



Ενεργοποίηση/απενεργοποίηση του Teletext

Στη λειτουργία Teletext, πιέστε:



Μετάβαση σε (τριψήφιο) αριθμό σελίδας



Μετάβαση στην προηγούμενη / επόμενη σελίδα



Μετάβαση στην προηγούμενη / επόμενη σελίδα



Άμεση πρόσβαση στις σελίδες με τους έγχρωμους αριθμούς που εμφανίζονται στο κάτω μέρος της οθόνης

Φορμά 16:9

Οι εικόνες που λαμβάνετε μπορεί να μεταδίδονται σε φορμά 16:9 (ευρεία οθόνη) ή σε φορμά 4:3 (συμβατική οθόνη). Μερικές φορές, οι εικόνες 16:9 εμφανίζουν μια μαύρη λωρίδα στο πάνω και στο κάτω μέρος της οθόνης (φορμά "letterbox"). Αυτή η λειτουργία σας επιτρέπει να βελτιστοποιήσετε την εμφάνιση της εικόνας στην οθόνη.

Χρήση των διάφορων φορμά

Χρησιμοποιήστε το πλήκτρο **16:9 Formats (Φορμά 16:9)** στο τηλεχειριστήριο για να επιλέξετε τις διάφορες λειτουργίες (τύποι φορμά): Auto Format (Αυτόματο φορμά), 4:3, Zoom 14:9 (Μεγέθυνση 14:9), Zoom 16:9 (Μεγέθυνση 16:9), Subtitle zoom (Μεγέθ. υποτίτλου), Super wide and Wide screen (Υπερευρεία και Ευρεία Οθόνη).

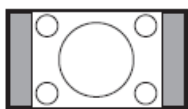

4:3

Η εικόνα αναπαράγεται σε φορμά 4:3 και μια μαύρη λωρίδα εμφανίζεται σε κάθε πλευρά της οθόνης.

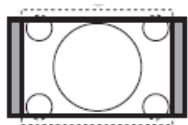

Zoom 14: 9 (Μεγέθυνση 14:9)

Η εικόνα μεγεθύνεται σε φορμά 14:9 και μια λεπτή μαύρη λωρίδα παραμένει και στις δύο πλευρές της εικόνας.

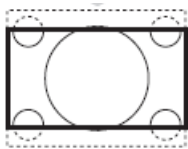

Zoom 16:9 (Μεγέθυνση 16:9)

Η εικόνα μεγεθύνεται σε φορμά 16:9. Αυτή η λειτουργία συνιστάται κατά την προβολή εικόνων, οι οποίες έχουν μαύρες λωρίδες στο πάνω και κάτω μέρος τους (φορμά "letterbox").

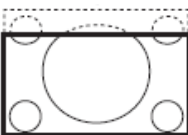

Subtitle Zoom (Μεγέθυνση Υποτίτλου)

Αυτή η λειτουργία χρησιμοποιείται για την προβολή εικόνων 4:3 χρησιμοποιώντας την πλήρη επιφάνεια της οθόνης, αφήνοντας ορατούς τους υποτίτλους.

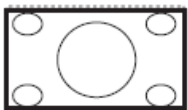

Super Wide (Υπερευρεία)

Αυτή η λειτουργία χρησιμοποιείται για την προβολή εικόνων 4:3 χρησιμοποιώντας την πλήρη επιφάνεια της οθόνης, μεγεθύνοντας τις πλευρές της εικόνας



Widescreen (Ευρεία Οθόνη)

Αυτή η λειτουργία επαναφέρει τις σωστές αναλογίες των εικόνων που μεταδίδονται σε φορμά 16:9, χρησιμοποιώντας την πλήρη οθόνη.

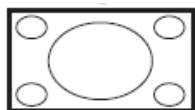

Fullscreen (Πλήρης Οθόνη)

Αυτή η λειτουργία προβάλλει εικόνες σε πλήρη οθόνη.



Auto Format (Αυτόματο Φορμά)

Αυτή η τηλεόραση διαθέτει λειτουργία αυτόματης εναλλαγής, η οποία επιλέγει το σωστό φορμά οθόνης με την προϋπόθεση ότι τα συγκεκριμένα σήματα μεταδίδονται μαζί με τα προγράμματα.

Έλεγχος κατάστασης μπαταριών

Πιέστε το πλήκτρο  για περίπου 5 δευτερόλεπτα. Εμφανίζεται το ακόλουθο κείμενο:

SERVICE

1 REMOTE BATTERY OK

Εάν εμφανίζεται η λέξη "LOW" (Χαμηλή) αντί της "OK", οι μπαταρίες έχουν εξασθενήσει και χρειάζονται αντικατάσταση.

Πλήκτρα στην τηλεόραση

Σε περίπτωση που χαθεί ή πάθει κάποια βλάβη το τηλεχειριστήριό σας, μπορείτε να αλλάξετε ορισμένες βασικές ρυθμίσεις με τα πλήκτρα στο επάνω/πλαϊνό μέρος της τηλεόρασής σας.

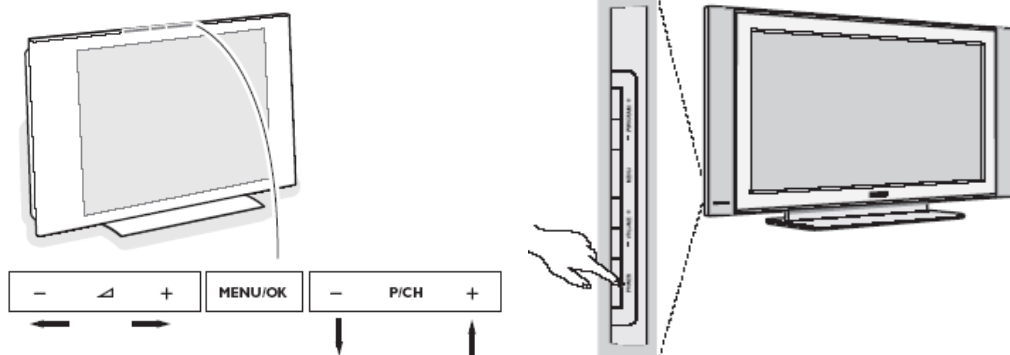

Πιέστε:

- Το πλήκτρο – **Vol +** για να ρυθμίσετε την ένταση του ήχου.
- Το πλήκτρο – **P/CH+** για να επιλέξετε τηλεοπτικά κανάλια ή πηγή

Πιέστε το πλήκτρο **MENU/OK** στο τηλεχειριστήριο για να εμφανίσετε το κύριο μενού, χωρίς χρήση του τηλεχειριστηρίου (δεν είναι διαθέσιμο σε όλες τις τηλεοράσεις). Χρησιμοποιήστε:

- Το πλήκτρο – **Vol +** και το πλήκτρο – **P/CH+** για να επιλέξετε στοιχεία μενού στις κατευθύνσεις που εικονίζονται.
- Πιέστε το πλήκτρο **MENU/OK** για να βγείτε από το μενού.

Σύνδεση της τηλεόρασης

Η ενότητα αυτή παρέχει πληροφορίες σχετικά με τις διαθέσιμες συνδέσεις των διαφόρων τηλεοράσεων με οθόνη LCD. Ανατρέξτε στο μέγεθος της οθόνης που αντιστοιχεί στη δική σας τηλεόραση.

Υποδοχές στην τηλεόραση με οθόνη LCD 15"

1. Υποδοχή βύσματος τροφοδοτικού DC 12V
2. Υποδοχή Data 2 (RJ45) – για εφαρμογές διαδραστικής σύνδεσης
3. Υποδοχή Data 1 (RJ12) – για εφαρμογές διαδραστικής σύνδεσης

Υποδοχές στην τηλεόραση με οθόνη LCD 20" και 23"

1. Εξωτερικό ηχείο μπάνιου
2. Υποδοχή Data 2 (RJ45) – για εφαρμογές διαδραστικής σύνδεσης
3. Υποδοχή Data 1 (RJ12) – για εφαρμογές διαδραστικής σύνδεσης

Υποδοχές στις τηλεοράσεις με οθόνη LCD 26" και 32"

1. Εξωτερικό ηχείο μπάνιου
2. Υποδοχή Data 2 (RJ45) – για εφαρμογές διαδραστικής σύνδεσης
3. Υποδοχή Data 1 (RJ12) – για εφαρμογές διαδραστικής σύνδεσης

Υποδοχές στην τηλεόραση με οθόνη 42"

1. Υποδοχή Data 1 (RJ12) – για εφαρμογές διαδραστικής σύνδεσης
2. Υποδοχή Data 2 (RJ45) – για εφαρμογές διαδραστικής σύνδεσης
3. Υποδοχή βύσματος τροφοδοτικού DC 12V

Ekran bakımı

Ekranı çizebileceği, lekeleyebileceği veya ekrana kalıcı zarar verebileceği için ekrana sert bir cisimle dokunmayın, vurmayın ve benzeri bir cisimle ekranı itmeyin veya silmeyin. Ekranı kimyasal madde içeren temizlik bezleriyle silmeyin. Ekrana çıplak el veya kirli bezle dokunmayın (bazı kozmetik maddeler ekrana zarar verir). Ekranı temizlemeden önce TV'nin fişini prizden çekin. Ekranın yüzeyi tozlanırsa, yumuşak pamuklu bir bezle veya nemli güderi bez gibi başka bir yumuşak malzemeyle dikkatli bir şekilde silin. Aseton, tolüen ve alkol kullanmayın; çünkü bu maddeler kimyasal hasarlara neden olur. Sıvı temizleyiciler veya sprey temizleyiciler kullanmayın. Tükürük veya su damlalarını en kısa sürede silin. Tükürük veya su damlalarının uzun süre ekranda kalması deformasyonlara ve renklerin solmasına neden olur.

TV ekranındaki sabit görüntülerle ilgili uyarı (42" Plazma)

Plazma Görüntü Panelleri'nin bir özelliği, aynı görüntünün uzun süre görüntülenmesinin sonucunda ekranda sabit bir görüntü olarak izinin kalmasına neden olabilir. Buna fosforlu iç yanma denir. TV'nin normal kullanımı ekranı dolduran hareketli ve değişen görüntülerin yer aldığı resimlerin gösterilmesi şeklinde olmalıdır.

VGA/DVI görüntü moduyla ilgili uyarı

Bu ürün VGA/DVI modunda çalıştığında, çevreden parazit oluşması durumunda bazı diyagonal çizgiler görülebilir. Bu VGA/DVI modunda görüntülenen sinyal performansını etkilemez.

Çevre Korumasıyla ilgili Maddeler

- Televizyonunuz özel şirketler tarafından geri dönüştürülebilir ve tekrar kullanılabilir malzemeler içermektedir. Televizyonunuzu nasıl elden çıkaracağınızı öğrenmek için lütfen ülkenizin ilgili yasalarına bakınız. Özellikle biten pilleri atarken dikkat ediniz.
- Televizyonunuz bekleme modunda da enerji tüketir. Enerji tüketimi hava ve su kirliliğini artırır. Geceleri televizyonunuzu bekleme modunda bırakmak yerine kapatmanızı tavsiye ederiz.



Bu ürünün kutusu geri dönüşümle doğaya kazandırılabilir. Lütfen yerel yönetim birimine danışınız.



Eski ürününüzün elden çıkarılması

Ürününüz geri dönüştürülebilir ve tekrar kullanılabilir yüksek kaliteli malzeme ve bileşenlerden tasarlanmış ve üretilmiştir.

Bir ürüne şekilde görülen üstü çizilmiş tekerlekli çöp kutusu işareti eklendiğinde o ürünün 2002/96/EC sayılı Avrupa Yönergesi'ne dahil olduğu anlamına gelir.

Lütfen kendinizi ülkenizde uygulanan elektrikli ve elektronik ürünlerin ayrı toplanma sistemi konusunda bilgilendiriniz. Lütfen yerel yasalara uygun hareket ediniz ve eski ürününüzü normal ev çöprü ile birlikte atmayınız. Ürününüzün doğru şekilde atılması çevreyi ve insan sağlığını etkileyebilecek potansiyel zararın önlenmesine katkıda bulunacaktır.

Hazırlık

Duvara montaj yönergeleri/Sehpa

Aldığınız TV türüne göre duvara montaj dirseği veya sehpa verilebilir. Verilen sehpayı ve/veya duvara montaj dirseğini monte etmek için, ilgili yönergelere bakın. Duvara montaj dirseğinin güvenlik standartlarına uygun bir şekilde takıldığından emin olun.

Havalandırma deliklerinin çevresinde havanın rahat bir şekilde dolaşabildiğinden emin olun.

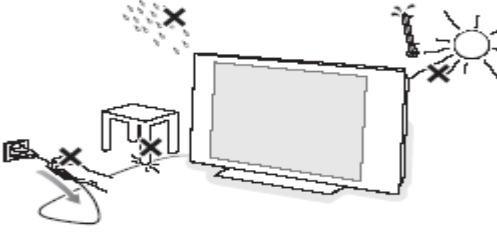

Tehlikeli durumları önlemek için, yanan mumlar gibi açık alev kaynakları TV'nin üzerine veya çevresine bırakılmamalıdır. TV'nin ısıya, doğrudan güneş ışığına ve yağmura veya suya maruz kalmamasını sağlayın. Cihaz damlayan veya sıçrayan herhangi bir sıvıdan etkilenen yerlere yerleştirilmemelidir ve cihazın üzerine vazolar gibi içi sıvı dolu nesnelere bırakılmamalıdır. Anten fişi televizyonun altındaki anten yuvasına sıkıca takılmalıdır.

Elektrik Fişinin Prize Takılması

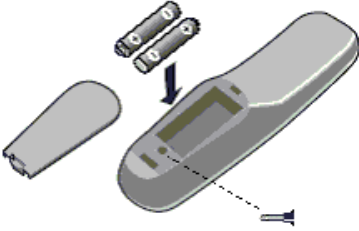

Fişi prize takın ve TV'yi açın. Doğru çalışma voltajı için lütfen televizyonun arkasındaki etikete bakın.

Uzaktan kumandanın kullanılması



- Uzaktan kumandanın arkasındaki kapağı çıkarın.
- Doğru yönde olduklarından emin olarak pil bölmesine doğru tür ve boyutta pil takın.
- Pil kapağının deliğini uygun bir vidayla sıkarak pillerinizi sabitleyebilirsiniz.

Televizyonun açılması:

TV'yi açmak için açma/kapama düğmesine  basın. Televizyonun ön tarafında gösterge ışığı yanar ve ekrana görüntü gelir. Televizyon bekleme modundaydıysa (kırmızı gösterge), uzaktan kumandadaki - TV+ tuşlarına veya  tuşuna basın.

Menüleri kullanmak için

Ayarlar Menüsüne Erişme

Ayar, Yüksek Güvenlik Modundayken, Kurulum menüsüne yalnızca Fabrika Ayarlı Uzaktan Kumanda (RG4172BK veya RC2573) ile erişilebilir.

Ayar Standart Güvenlik Modundayken, Ayarlar Menüsüne Otel TV Kurulum Kumandası veya onaylı erişim kodu kullanılarak konuk kumandası (RC2886) ile erişilebilir.



RG4172BK

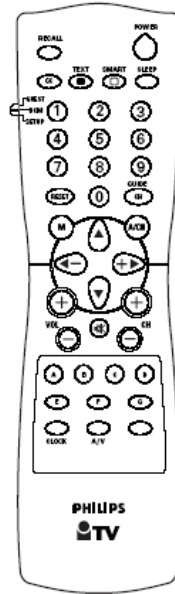

RC 2573

Gezinme

Geçerli Menü öğesi aşağı ve yukarı yön tuşlarıyla seçilebilir.

Alt menüye sağ yön tuşuna basarak ">" simgesiyle Menü öğelerinden erişilebilir.

- Herhangi bir menüden çıkmak için "Menu" düğmesine basın
- Herhangi bir ayarı etkinleştirmek için "YES" öğesini, devre dışı bırakmak için "NO" öğesini seçin.
- TV yukarı/aşağı, INFO yukarı/aşağı, PAY-TV yukarı/aşağı ve RADIO yukarı/aşağı menü kodunda aktiftir ve televizyon TV moduyla aynı şekilde çalışır.

Ayarlar menüsü öğeleri

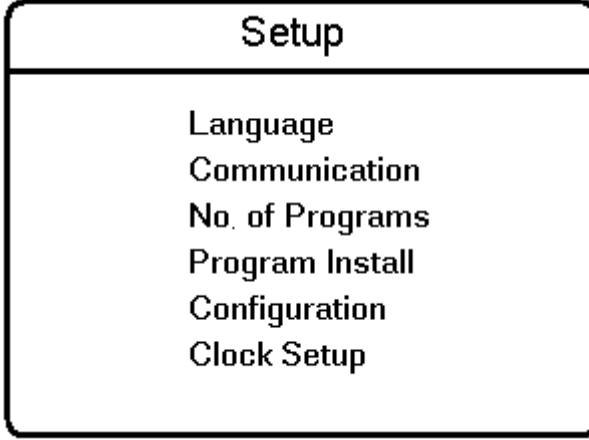

- **Language:** Ayar menüsünün dilini seçin. Seçenekler şunlardır: "ENGLISH", "DEUTSCH", ve "FRANCAIS".
- **Communication:** İletişim menüsü, interaktif uygulamaları etkinleştirmek için gereklidir. Daha fazla bilgi için, ilgili uygulama notlarına bakın. Bağımsız uygulamalar için "OFF" öğesini seçin.
- **No. Of Programs:** Bu alt menü, televizyon, ÖDEMELİ-TV, Radyo ve Bilgi programlarının ayarlanmasını sağlar. Maksimum program sayısı 125'tir.
- **Program Install:** Program Hafızaya Alma alt-menüsünde, program ayarları yapılabilir.
- **Configuration:** Yapılandırma menüsünde, TV'nin çeşitli ayarları ve özellikleri ayarlanabilir.
- **Clock Setup:** Saat ayarı menüsüne bu menü öğesinden girilebilir.

Program Hafızaya Alma

Program Installation alt-menüsünde, program ayarları yapılabilir. Bu menü açık olduğunda, tüm koruma devre dışıdır.

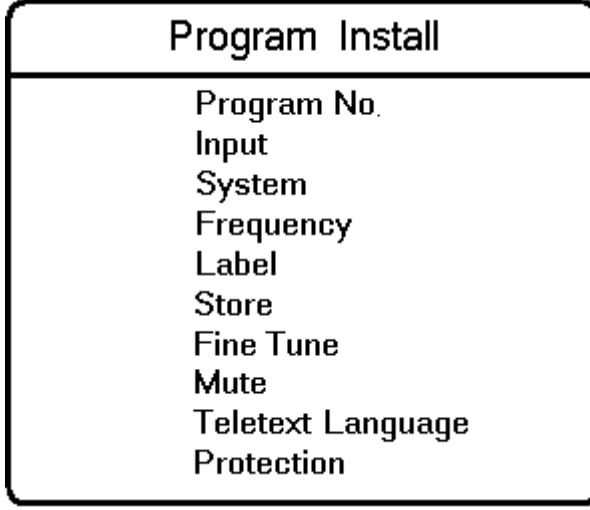

- **Program No.:** Program türü sol/sağ yön tuşlarıyla seçilebilir. Bu düğmeler tüm mevcut türler arasında geçiş yapacaktır. "TV", "INFO", "PAYTV" ve "RADIO" Belirli bir türün program numarası 0 ise, ilgili tür görüntülenemez. Yukarıda belirtilen türler arasından bir program numarası görüntülemek için, her zaman iki numara girin, örneğin: TV1 veya "1" basamağı için "01" ve yukarı/aşağı yön tuşu.
- **Input:** "Input" menü öğesi programa atanacak öge kaynağını seçer. Olası değerler Tuner, AV1, AV2, Side AV, RADIO, Side S-Video ve DVI'dir. Bazı giriş kaynakları belirli dizilerde (bkz. İlgili tablo) kullanılamayabilir.

<u>Model / Giriş</u>	<u>AV1</u>	<u>AV2</u>	<u>Side AV</u>	<u>Side S-Video</u>	<u>DVI</u>
15HF5443	Scart1	-	Video In	S-Video In	DVI
20/23HF5473	Scart1	-	Video In	S-Video In	DVI
26HF5473	Scart1	Scart2 CVBS	AV-In	S-Video In	DVI
32HF7473	Scart1	Scart2 CVBS	AV-In	S-Video In	DVI
42HF7443	Scart1	Scart2 CVBS	Video In	S-Video In	DVI

Dikkat: SmartCard XPress Box kullanıldığında, genellikle Skart1'e bağlanır.

- **System:** WEST EU (PAL/SECAM-BG), EAST EU (PAL/SECAM-DK), UK (PAL-I), FRANCE (SECAM-L/L') ve AUTO.
- **Frequency:** Frekans basamakları MHz olarak girilebilir. Sağ yön tuşu otomatik aramaya başlar; frekans girişi sırasında girilmemiş haneler "-" olarak görüntülenir. 100 MHz altındaki frekanslar için "0" girin.
- **Label:** Bu menü öğesi her programa etiket/ad eklemek için kullanılacaktır.
 - Sol/sağ düğmelerine basarak etiket alanına girebilir veya bu alandan çıkabilirsiniz; yukarı/aşağı yön tuşlarına basarak alfa sayısal karakterler girebilirsiniz.
 - M'ye (Menü düğmesi) basarak Etiket Menüsü öğesinden çıkabilirsiniz.
- **Store:** Sol/sağ düğmesine basıldıktan sonra mevcut program bilgileri hafızaya alınır. Hafızaya almadan çıkmak için Menü düğmesine basın.
- **Fine Tune:** "kontrol sol/sağ" komutlarını kullanarak ince ayar başlatılır.
- **Mute:** Bu öğe belirli kanal için görüntüyü ve sesi etkinleştirir/devre dışı bırakır.
 - **NONE:** normal görüntü ve ses etkinleştirilir
 - **VIDEO:** bu kanal için görüntü yoktur (örneğin radyo kanalı)
 - **AUDIO:** bu kanal için ses düzeyi düşüktür (örneğin bilgi kanalı)
- **Teletext Language:** Bu menü kullanıcının seçilen kanal için kullanılacak Teletext karakteri dizisini seçmesini sağlar. Sol/sağ yön tuşuyla farklı dil kümelerine karşılık gelen bir harfi seçebilirsiniz.
 - "WEST AV": Avrupa (Latin) / Batı seçeneği
 - "EAST AV": Avrupa (Latin) / Doğu seçeneği
 - "GREEK": Yunanca
 - "CYRILLIC": Kiril
- **Protection:** Bu işlev seçilen programın koruması olup olmadığını belirtir. Sol/sağ yön tuşlarıyla koruma "YES" ve "NO" olarak değiştirilebilir.

Yapılandırma

Configuration menüsünde, TV'nin çeşitli ayarları yapılabilir ve özellikleri ayarlanabilir.

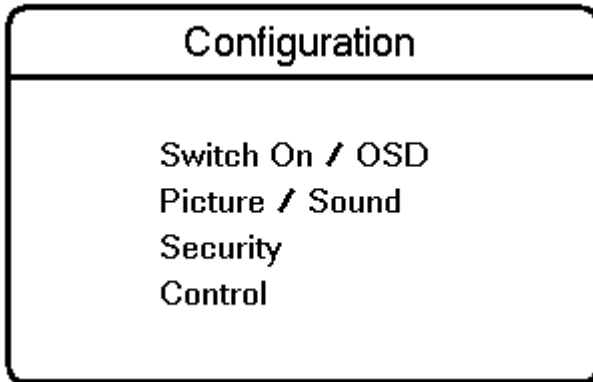

- **Switch On/OSD:** Bu alt menüde, açıldıktan sonra TV'nin çalışması ve ekran görüntüsü seçilebilir.
- **Picture/Sound:** Bu alt menüde, TV'nin Görüntü ve Ses ayarı seçilebilir.
- **Security:** Bu alt menüde, TV'nin Güvenlik ayarları yapılandırılabilir.
- **Control:** Bu alt menüde, TV'nin Kontrol ayarları yapılandırılabilir.

Açma / OSD

Bu alt menüde, açıldıktan sonra TV'nin çalışması ve Ekran Görüntüsü seçilebilir.

Switch On / OSD

Welcome Message
Switch On Program
Switch On Volume
Switch On Pic Fmt
Power On
Volume Indicator
Program Display

- **Welcome Message:** Giriş menüsünü görüntülemek için Sol/Sağ Yön Tuşuna basın:
 - Welcome Message
 - Line1
 - Line2
 - ClearYukarı/Aşağı Yön Tuşlarıyla mesaj karakterlerini ayarlayabilirsiniz.
- **Switch On Program:** Bu öğe açıldığında televizyonun programını ayarlar.

- **Switch On Volume:** Bu öğe televizyonun açıldığındaki sesini ayarlar. Ayarlama yapmak için Sağ/Sol Yön Tuşu düğmelerini kullanın.
- **Switch On Pic Fmt:** Bu öğe televizyonun açıldığında görüntü biçimini ayarlar. Ayarlama yapmak için Sağ/Sol Yön Tuşu düğmelerini kullanın.
- **Power On:** Açma menüsü işlevi elektrik kullanıldığında televizyonun nasıl çalışacağını tanımlar. Geçerli durumlar şunlardır: "FORCED ON", "LAST STATUS" ve "STANDBY".
 - "FORCED ON" durumundayken, televizyon yalnızca fişi prizden çekerek veya kurulum kumandasıyla veya ESP işleviyle kapatılabilir (Enerji Tasarrufu Programı kontrol sisteminin izin verdiği maksimum kesintisiz görüntüleme süresini kontrol eder).
 - "LAST STATUS" modundayken, televizyon önceki durumunda, açık veya bekleme durumunda açılır.
 - "STANDBY" durumundayken, televizyon her zaman Bekleme modunda açılır.
- **Volume Indicator:** Sesi ayarlarken ses göstergesini görüntülemek için, "YES" öğesini seçin. Ses göstergesini gizlemek için "NO" öğesini seçin.
- **Program Display:** Program Ekranı değerleri aşağıdakilerden biri olabilir: **Number, Label, All, None.**

Görüntü ve Ses ayarları

Bu alt menüde, TV'nin Görüntü ve Ses ayarları seçilebilir.

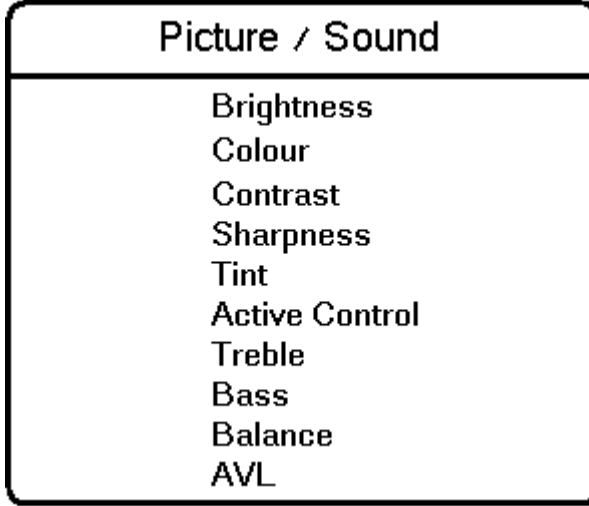

- **Brightness:** Bu ayar görüntünün parlaklığını değiştirir.
- **Colour:** Bu ayar rengin yoğunluğunu değiştirir.
- **Contrast:** Bu ayar açık ve koyu tonlar arasındaki farkı değiştirir.
- **Sharpness:** Bu ayar görüntü netliğini değiştirir.
- **Tint:** Görüntüyü doğal cilt rengini elde edecek şekilde ayarlar
- **Active Control:** Etkin Denetim alınan yayının kalitesine göre görüntünün kalitesini artırır (*bu menü seçeneği yalnızca LCD TV modellerinde kullanılabilir*).
- **Treble/Bass:** Bu ayar, TV'nin ses çıkışındaki tiz ve bas efektlerin düzeyini ayarlar.
- **Balance:** Bu ayar, sesi sol ve sağ hoparlörler arasında dengeler.
- **AVL (Automatic Volume Leveller):** Bu ayar özellikle program değiştirirken veya reklam aralarında ses düzeyindeki artışları sınırlamak için kullanılır.

Güvenlik ayarları

Bu alt menüde, TV'nin Güvenlik ayarları yapılandırılabilir.

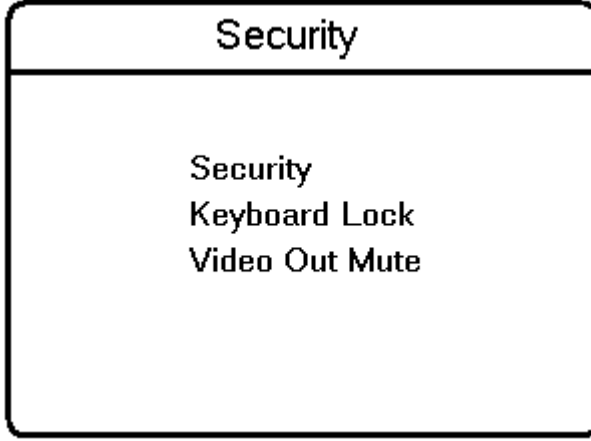

- **Security:** "SECURITY" menü işlevi kullanıcının aşağıdaki iki durumdan birini seçmesini sağlar "HIGH" veya "STANDARD". Varsayılan ayar: "STANDARD"
 - Ayar, Güvenlik **High** Modundayken Ayarlar menüsüne yalnızca Fabrika Ayarlı Uzaktan Kumandayla erişilebilir.
 - Ayar, Güvenlik **Standard** Modundayken, Ayarlar Menüsüne Otel TV Kurulum Kumandası veya onaylı erişim kodu kullanılarak konuk kumandasıyla erişilebilir.
- **Keyboard Lock:** Klavye Kilidi menü işlevi ses ve program kontrolü için televizyonun klavyesini devre dışı bırakır.
- **Video Out Mute:** Bu seçenek AV içeriğinin yetkisiz kopyalamasını önlemek için, kullanıcının AV çıkışlarının sesini TV setinden kısmasını olanaklı kılar.

Kontrol Ayarları

Bu alt menüde, TV'nin Kontrol ayarları yapılandırılabilir.

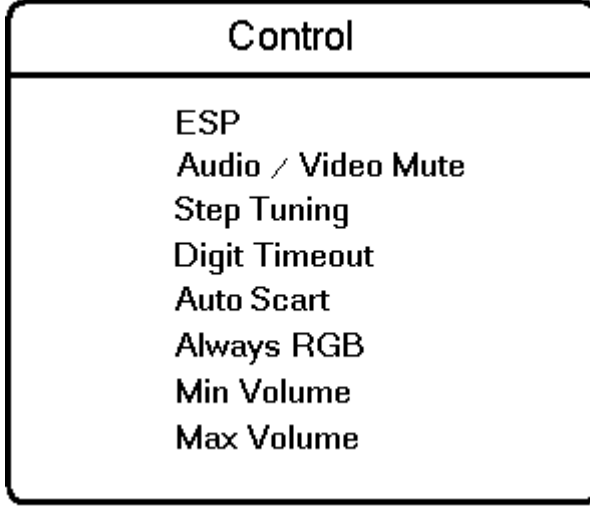

- **ESP:** Enerji Tasarrufu Programı Modu (ESP) kontrol sisteminin izin verdiği maksimum kesintisiz görüntüleme süresini kontrol eder. ESP Menü işlevi "ESP" olarak gösterilir ve geçerli değerleri 00 – 99 (saat olarak) arasındadır. 00 değeri OFF anlamına gelir.
- **Audio/Video Mute:** Ses/Video Mute (Sessiz) menü işlevi ayarlanan kanalın hiç sinyali yoksa görüntü olmamasının ve sesin kesilmesinin gerekip gerekmediğini belirler.
- **Step Tuning:** YES seçiliyse, TV programları (1 - 9) bir basamağa basıldığında hemen ayarlanır. NO seçiliyse, ayarlama yalnızca çizgi görüldükten sonra yapılabilir.
- **Digit Timeout:** Bu, 10'dan sonraki TV programının ikinci basamağını girmek için gerekli sürenin sona ermesidir.
- **Auto Scart:** Harici SKART kaynağına otomatik geçişi etkinleştirir / devre dışı bırakır.
- **Always RGB:** Bu öge AV konektörlerinde RGB'nin etkinleştirilmesini veya devre dışı bırakılmasını sağlar.
- **Min Volume:** Bu öge televizyonda kullanılabilen minimum ses düzeyini belirler. Ayarlamak için sağ/sol yön tuşlarını kullanın.
- **Max. Volume:** Bu öge televizyonda kullanılabilen maksimum sesin sınırını belirler. Ayarlamak için sağ/sol yön tuşlarını kullanın.

Saat ayarı

Saat ayarı menüsüne bu menü öğesinden girilebilir.

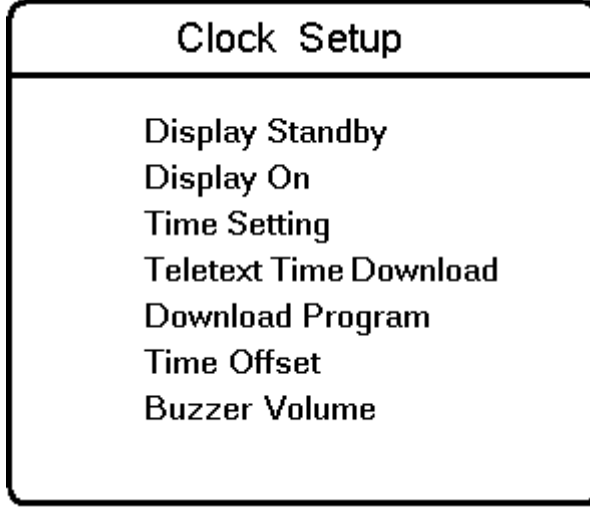

- **Display Standby:** Bu menü ögesi televizyon bekleme modundayken saat görüntüsünün belirginliğini ayarlamak için kullanılır.
- **Display On:** Bu menü ögesi televizyon AÇIK moddayken saat görüntüsünün belirginliğini ayarlamak için kullanılır.
- **Time Setting:** Bu menü ögesi saati ayarlamak için kullanılacaktır.
- **Teletext Time Download:** Bu menü ögesi Teletext aracılığıyla otomatik saat işlevini etkinleştirmek veya devre dışı bırakmak için kullanılır.
- **Download Program:** Bu menü ögesi, istenen kanalın seçileceği saati Teletext'ten seçmek için kullanılır.
- **Time Offset:** Bu menü ögesi, bulunduğunuz yerin saatini göstermek üzere Teletext kanalından alınan saati ayarlamak amacıyla kullanılır.
- **Buzzer Volume:** Bu öğe alarm sesinin düzeyini ayarlar. Ayarlamak için sağ/sol yön tuşlarını kullanın.

Uzaktan Kumanda tuşları

Alarm Açma (Saat görüntüsü olan modeller için)

Uyanma alarmını etkinleştirir. Geçerli bir saat (0:00 - 23:59) girildikten sonra, saat görüntüsünde "Uyanma Alarmı" simgesi görünecektir

+ Ödemeli TV -

Ödemeli TV kanalını yukarı veya aşağı taşımak

Alarm Kapatma (Saat görüntüsü olan modeller için)

Uyanma alarmını devre dışı bırakır. Saat görüntüsündeki "Uyanma Alarmı" simgesi kaybolur.

Menü

Menüleri ekranda görüntülemek veya menülerden çıkmak için

+ Ses -

Ses düzeyini ayarlamak için

Sessiz

Sesi kesmek veya tekrar açmak için.

0/9 Sayısal tuşlar

Bir TV kanalı seçmek için. İki basamaklı program numarası için, çizgi görünmeden önce ikinci basamağı girin.

Teletext

Bekleme

Televizyonu kapatmak için

+ Bilgi -

Bilgi kanalını yukarı veya aşağı taşımak için.

+Radio-

Radyo kanalını yukarı veya aşağı taşımak için.

Akıllı Tuşlar:

Önceden tanımlanmış görüntü ve ses ayarlarını seçmek için.

Uyku

Uyku zamanlayıcısını etkinleştirir. Geri sayma süresini 15'er dakika artırmak için art arda basın.

+TV - Channel Selection

TV kanalını yukarı veya aşağı taşımak için.

16:9 Biçimler

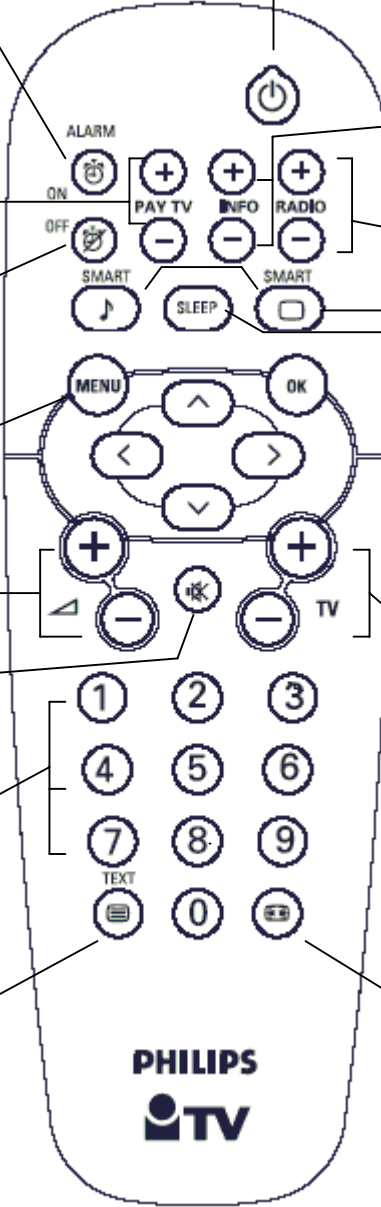

Teletext

Teletext belirli kanalların yayınladığı gazete gibi kullanılabilen bir bilgi sistemidir. Bu sistem işitme sorunu olan veya yayın dilini bilmeyen (kablo ağları, uydu yayınları, vs.) izleyiciler için altyazılara erişim olanağı sağlar.

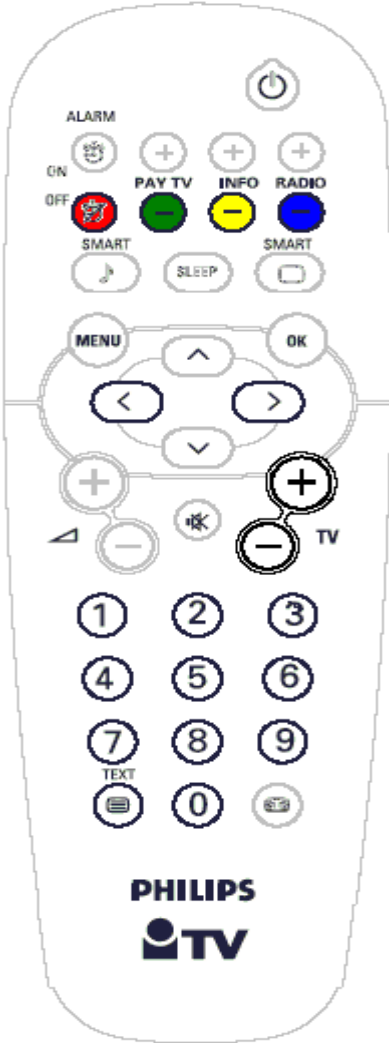

Basılacak tuş:



Videotext açma ve kapatma

Teletext modunda, basılacak tuş:



Sayfa numarasına (3 basamaklı) gidin



Önceki / sonraki sayfaya gidin



Önceki / sonraki sayfaya gidin



Ekranın alt tarafında yer alan renkli sayfa numaralarına doğrudan erişim

16:9 Biçimler

Aldığınız görüntüler 16:9 biçiminde (geniş ekran) veya 4:3 biçiminde (normal ekran) aktarılabilir. 16:9 görüntülerde ekranın üstünde ve altında (letterbox biçimi) bazen siyah bir şerit bulunur. Bu işlev ekrandaki görüntüyü en iyi hale getirmenizi sağlar.

Farklı biçimlerin kullanılması

Farklı modları seçmek için Uzaktan Kumanda üzerindeki **16:9 Biçimler** düğmesini kullanın: Otomatik Biçim, 4:3, Yakınlaştırma 14:9, Yakınlaştırma 16:9, Altyazı yakınlaştırma, Süper geniş ve Geniş ekran.

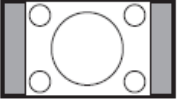

4:3

Görüntü 4:3 biçiminde yeniden oluşturulur ve görüntünün her iki yanında siyah bir şerit gösterilir.

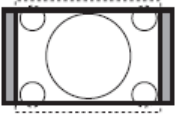

Yakınlaştırma 14:9

Görüntü 14:9 biçimine büyütülür, görüntünün her iki yanında ince siyah bir şerit kalır.

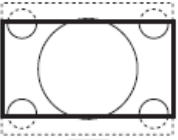

Yakınlaştırma 16:9

Görüntü 16:9 biçimine büyütülür. Bu modun üstünde ve altında siyah şeritler olan (letterbox biçimi) görüntülerde kullanılması önerilir.

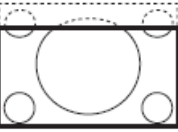

Altyazı Yakınlaştırma

Bu mod ekranın tüm alanından yararlanıp, altyazıların görünmesini sağlayarak görüntüleri 4:3 biçiminde göstermek için kullanılır.



Süper Geniş

Bu mod görüntünün yanlarını genişletip ekranın tüm alanından yararlanarak görüntüleri 4:3 biçiminde göstermek için kullanılır.



Geniş ekran

Bu mod tam ekran görüntüsünü kullanarak 16:9 biçiminde iletilen görüntülerin doğru oranlarını geri kazandırır.

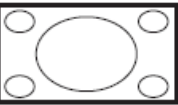

Tam ekran

Bu mod görüntüleri tam ekranda gösterir.



Otomatik Biçim

Bu TV setinde, programlarla belirli sinyaller iletildiği takdirde, doğru ekran biçimini seçecek otomatik geçiş özelliği bulunmaktadır.

Zayıf pil kontrolü



tuşuna yaklaşık 5 saniye boyunca basın. Aşağıdaki metin ekranda görünür:

SERVICE

1 REMOTE BATTERY OK

Ekranda “OK” yerine “LOW” görünürse, piller zayıftır ve değiştirilmelidir.

TV üzerindeki düğmeler

Uzaktan kumandanızın kaybolması veya bozulması durumunda, televizyonunuzun üst/yan tarafındaki düğmeleri kullanarak, bazı temel ayarları değiştirebilirsiniz.

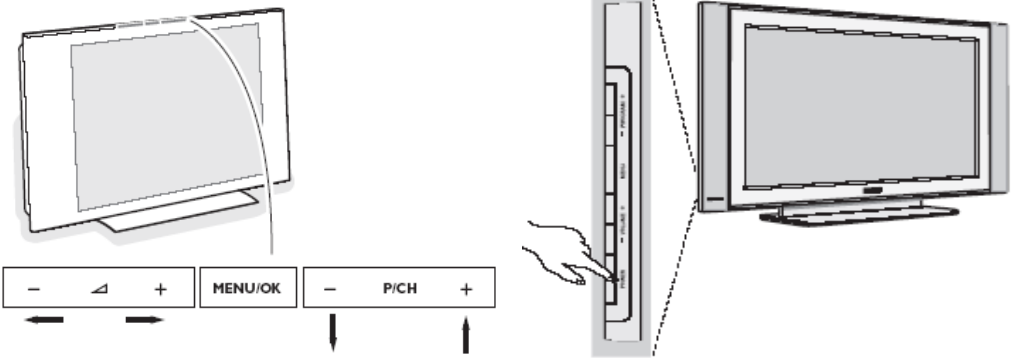

Basılacak tuş:

- Ses düzeyini ayarlamak için **Vol +** düğmesi,
- TV kanallarını veya kaynağı seçmek için **P/CH+** düğmesi

Uzaktan kumandayı kullanmadan ana menüyü görüntülemek için **MENU/OK** düğmesine basın (*tüm TV'lerde yoktur*). Kullanılacak tuş:

- Menü öğelerini gösterilen doğrultuda seçmek için **Vol +** ve **P/CH+** tuşu;
- Menüyü ekrandan kaldırmak için **MENU/OK**

Televizyon setini bağlama

Bu bölümde farklı LCD Televizyon setlerinde kullanılabilen bağlantı hakkında bilgi verilmektedir. TV setinizin ekran boyutuna göre ilgili açıklamaları okuyun.

15" LCD TV'lerdeki konektörler

1. 12V-Giriş güç DC jakı
2. Veri 2 (RJ45) jakı – interaktif bağlantı kullanımları için
3. Veri 1 (RJ12) jakı – interaktif bağlantı kullanımları için

20" ve 23" LCD TV'lerdeki konektörler

1. Harici Banyo Hoparlörü
2. Veri 2 (RJ45) jakı – interaktif bağlantı kullanımları için
3. Veri 1 (RJ12) jakı – interaktif bağlantı kullanımları için

26" ve 32" LCD TV'lerdeki konektörler

1. Harici Banyo Hoparlörü
2. Veri 2 (RJ45) jakı – interaktif bağlantı kullanımları için
3. Veri 1 (RJ12) jakı – interaktif bağlantı kullanımları için

42" TV'lerdeki konektörler

1. Veri 1 (RJ12) jakı – interaktif bağlantı kullanımları için
2. Veri 2 (RJ45) jakı – interaktif bağlantı kullanımları için
3. 12V-Giriş güç DC jakı

This page intentionally left blank



3139 125 35281