

Introduction

Vous venez d'acquérir ce téléviseur, merci de votre confiance.
Nous vous conseillons de lire attentivement les instructions qui suivent pour mieux comprendre les possibilités offertes par votre téléviseur.

Sommaire

Installation

Installation du téléviseur	2
Les touches du téléviseur	2
Les touches de la télécommande	3
Choix de la langue et du pays	4
Installation automatique	4
Modifier le numéro de programme	4
Installation manuelle	5
Nom de programme	5
Programmes préférentiels	5

Utilisation

Réglages de l'image	6
Réglages du son	6
Réglage des options	7
Liste des programmes	7
Fonction EasyLink	8
Guide NexTView / télétexte	8
Utilisation du NexTView	9
Télétexte	10
Format 16:9	11

Raccordements

Magnétoscope	12
Autres appareils	12
Connexions latérales	12
Amplificateur	12
Menu Configuration	13
Sélecteur de mode (magnétoscope, DVD ou satellite)	13

Informations pratiques

Conseils	14
Glossaire	14



Directive pour le recyclage

Votre téléviseur utilise des matériaux réutilisables ou qui peuvent être recyclés. Pour minimiser les déchets dans l'environnement, des entreprises spécialisées récupèrent les appareils usagés pour les démonter et concentrer les matières réutilisables (renseignez-vous auprès de votre revendeur).

Installation du téléviseur

1 Positionnement du téléviseur

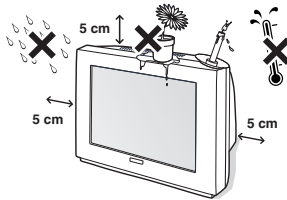

Placez votre téléviseur sur une surface solide et stable. Pour prévenir toute situation dangereuse, ne pas exposer le téléviseur à des projections d'eau et ne rien poser dessus tel qu'un objet couvrant (napperon), rempli de liquide (vase) ou dégageant de la chaleur (lampe).

2 Raccordements

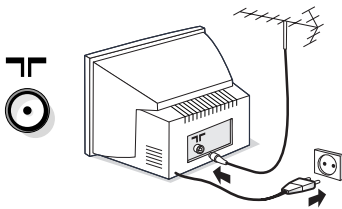

- Introduisez la fiche d'antenne TV dans la prise **TF** située à l'arrière.
- Branchez le cordon d'alimentation sur le secteur (220-240V / 50 Hz).
Afin d'éviter tous risques d'incendie ou d'électrocution, attention de ne pas coincer le cordon secteur sous le téléviseur.

3 Télécommande

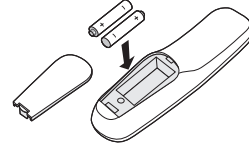

Introduisez les 2 piles de type R6 fournies en respectant les polarités.

Les piles livrées avec l'appareil ne contiennent ni mercure ni cadmium nickel, dans un souci de préserver l'environnement. Veuillez à ne pas jeter vos piles usagées mais à utiliser les moyens de recyclage mis à votre disposition (consultez votre revendeur).

4 Mise en marche

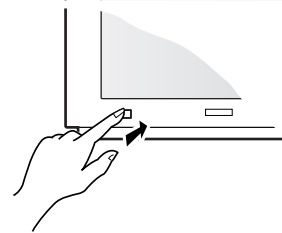

Pour allumer le téléviseur, appuyez sur la touche marche arrêt. Un voyant s'allume en rouge et l'écran s'illumine. Si le téléviseur reste en veille, appuyez sur la touche **P (+)** de la télécommande. Allez directement à la page 4. Le voyant clignote lorsque vous utilisez la télécommande.

Les touches du téléviseur

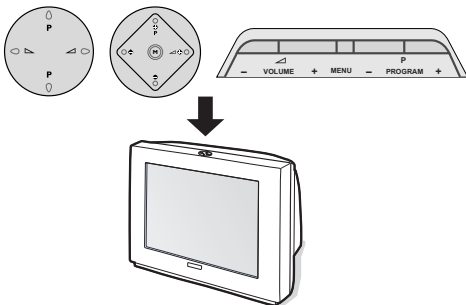

Selon les versions, le téléviseur est équipé de 4 ou 5 touches qui sont situées sur le dessus du coffret. Les touches **VOLUME** (- / +) permettent de régler le volume. Les touches **PROGRAM** (- P +) permettent de sélectionner les programmes. La touche **M / MENU** (pour les versions à 5 touches), permet d'appeler, par appui successif, les réglages **Volume, Lumière, Couleur et Contraste**.

Ensuite, utilisez les touches **P+** pour régler.
*Remarque: lorsque la fonction **Verrouillage** est en service, les touches sont inactivées (voir p. 7).*

Les touches de la télécommande

Veille

Permet de mettre en veille le téléviseur. Pour l'allumer, appuyez sur P \ominus \oplus ou 0 à 9.

Un appui de 3 secondes permet de mettre en veille les magnétoscopes équipés de la fonction EasyLink.

Sélection prises EXT (p.12)

Appuyez plusieurs fois pour sélectionner l'appareil connecté.

Sélecteur de mode (p.13)

Touches télétexte (p.10)

ou magnétoscope (p.13)

Guide NexTVView (p.8)

Préréglages image et son

Permet d'accéder à une série de préréglages de l'image et du son. La position **Préférentiel** correspond aux réglages effectués dans les menus.

Menu

Pour appeler ou quitter les menus.

Curseur

Ces 4 touches permettent de naviguer dans les menus. La touche **OK** permet de valider.

Volume

Pour ajuster le niveau sonore

Coupure son

Pour supprimer ou rétablir le son.

Arrêt sur image

Mode son

Permet de forcer les émissions **Stéréo** et **Nicam Stéréo** en **Mono** ou pour les émissions bilingues de choisir entre **Dual I** ou **Dual II**. L'indication **Nicam disponible** est affichée pour les émissions Nicam forcées en mono.

Info. d'écran

Pour afficher le numéro et le nom de programme, le mode son, le format d'image et le temps restant de l'arrêt programmé. Appuyez pendant 5 secondes pour activer / désactiver l'affichage complet des info. lors des changements de programme.

Son Surround

Pour activer / désactiver l'effet d'élargissement du son. En stéréo, les haut-parleurs paraissent plus espacés. Pour les versions équipés du Virtual Dolby Surround *, vous obtenez les effets sonores arrières du Dolby Surround Pro Logic. En mono, on obtient un effet spatial pseudo stéréo.

Affichage de l'heure

Pour afficher ou effacer l'heure transmise par le télétexte du programme n°1.

L'heure n'est pas disponible quand la fonction sous-titre est activée (p.7).

Appel télétexte (p.10)

Deux Écrans

Pour activer/désactiver l'affichage en 2 écrans. Le deuxième écran permet d'afficher le télétexte (appuyez sur la touche Ⓜ) ou le NexTVView (touche Ⓜ).

Active Control (selon versions)

Lorsque cette fonction est en marche, le téléviseur optimise en permanence la qualité de l'image en fonction du signal reçu. La définition et la réduction du bruit sont contrôlés automatiquement. Pour visualiser les paramètres, appuyez sur le curseur haut/bas pendant que l'affichage Active Control est à l'écran. Appuyez de nouveau sur le curseur pour effacer (il n'est pas possible de régler).

Sélection des programmes

Pour accéder au programme inférieur ou supérieur de la liste préférentielle (voir p.5).

Agrandissement d'une page (p.10)

Format 16:9 (p.11)

Programme précédent

Pour accéder au programme précédemment visualisé.

Touches numériques

Accès direct aux programmes. Pour un programme à 2 chiffres, il faut ajouter le 2ème chiffre avant que le trait ne disparaisse.

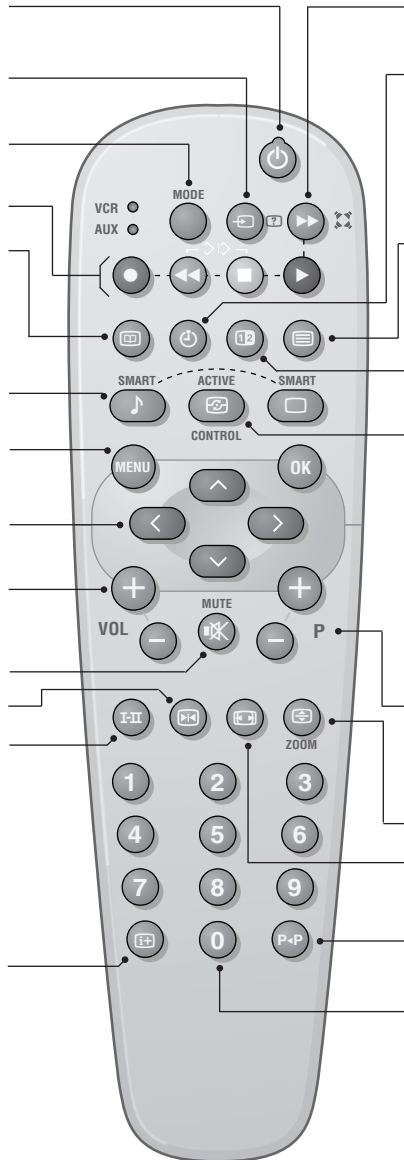

* "Dolby" et le symbole double-D DD sont des marques de Dolby Laboratories Licensing Corporation. Fabriqué sous licence de Dolby Laboratories Licensing Corporation.

Choix de la langue et du pays

La première fois que vous allumez le téléviseur, le menu langage est affiché directement et les langues changent successivement. Allez directement à l'étape 3. Sinon :

- 1 Pour appeler le menu **INSTALLATION**, appuyez simultanément sur les 2 touches ◀◀ et ■ de la télécommande.

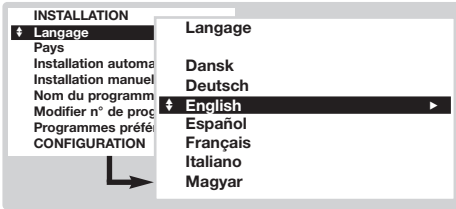

- 2 Avec le curseur, sélectionnez **LANGAGE** et appuyez sur (OK). La liste des langues est affichée.
- 3 Sélectionnez votre langue avec le curseur haut/bas et appuyez sur (OK). Les menus apparaîtront dans la langue choisie.
- 4 Avec le curseur, sélectionnez **PAYS** et appuyez sur (OK).
- 5 Choisissez votre pays avec le curseur haut/bas et appuyez sur (OK).
*Ce réglage intervient dans la recherche, le classement automatique des programmes et le télétexte. Si votre pays n'apparaît pas dans la liste, sélectionnez **Autre**. Voir aussi : Fonction EasyLink page 8.*
- 6 Si vous souhaitez quitter les menus, appuyez plusieurs fois sur (MENU).

Installation automatique

Ce menu permet de lancer une recherche automatique de tous les programmes

- 1 Effectuez d'abord le choix de la langue et du pays ci-dessus, puis :
- 2 Avec le curseur, sélectionnez **Installation automatique** et appuyez sur (OK).

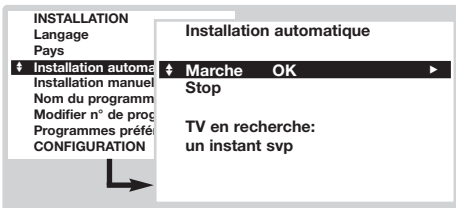

- 3 Sélectionnez **Marche** et appuyez sur (OK). La recherche commence. Au bout de quelques minutes, la liste des programmes trouvés est affichée.

- 4 Si l'émetteur ou le réseau câblé transmet le signal de classement automatique (ACI), les programmes seront correctement numérotés. L'installation est terminée.
- 5 En l'absence de signal de classement ACI, les programmes seront numérotés suivant vos réglages de langue et de pays. Vous pouvez utiliser le menu **Modifier n° de programme** pour les renuméroter.

Certains émetteurs ou réseaux câblés diffusent leurs propres paramètres de classement (région, langage, ...). Dans ce cas, vous devez indiquer votre choix avec le curseur puis valider avec (OK). Pour sortir ou interrompre la recherche, appuyez sur (MENU). Si aucune image n'est trouvée, voir conseils (p. 14). Voir aussi : Fonction EasyLink page 8.

- 6 Pour quitter, appuyez plusieurs fois sur (MENU).

Modifier le numéro de programme

Ce menu permet de modifier le numéro des programmes.

A partir du menu **Installation** :

(pour l'appeler, appuyez sur ◀◀ et ■)

- 1 Sélectionnez **Modifier n° de programme** et appuyez sur (OK).
- 2 Sélectionnez le programme désiré avec le curseur haut/bas et validez avec (OK).

- 3 Utilisez le curseur haut/bas pour sélectionner le nouveau numéro et appuyez sur (OK). Les deux programmes sont permutés.
- 4 Recommenchez les étapes 2 et 3 autant de fois qu'il y a de programme à renuméroter.
- 5 Pour quitter, appuyez plusieurs fois sur (MENU).
Voir aussi : Fonction EasyLink page 8.

Installation manuelle

Ce menu permet de mémoriser les programmes un par un ou d'ajouter un programme à la liste existante.

A partir du menu **Installation** :

(pour l'appeler, appuyez sur ◀◀ et ■)

- 1 Sélectionnez **Installation Manuelle** et appuyez sur **OK**. Utilisez le curseur haut/bas pour sélectionner et gauche/droite pour régler :

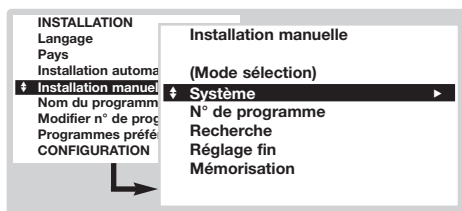

- 2 **Mode sélection** (disponible uniquement pour certains pays) : permet de sélectionner le mode de recherche par **Fréquence** ou par **Canal**.
- 3 **Système** : sélectionnez **Europe de l'Ouest** (norme BG), **Europe de l'Est** (norme DK), **Gr.**

Bretagne (norme I) ou **France** (norme LL').

- 4 **N° de programme** : entrer le numéro souhaité avec les touches gauche/droite uniquement.
- 5 **Recherche** : appuyez sur **OK**. La recherche commence. Dès qu'un programme est trouvé, le défilement s'arrête et le nom du programme s'affiche (si disponible). Allez à l'étape suivante. Si vous connaissez la fréquence du programme désiré, composez directement son numéro avec les touches **0** à **9**.

Si aucune image n'est trouvée, voir conseils (p. 14).
Voir aussi : Fonction EasyLink page 8.

- 6 **Réglage Fin** : si la réception n'est pas satisfaisante, réglez avec le curseur gauche/droite.
- 7 **Mémorisation** : appuyez sur **OK**. Le programme est mémorisé.
- 8 Répétez les étapes **4** à **7** autant de fois qu'il y a de programmes à mémoriser.
- 9 Pour quitter, appuyez plusieurs fois sur **MENU**.

Nom du programme

Ce menu permet de modifier ou de donner un nom aux programmes et aux prises extérieures. A partir du menu **Installation** :
(pour l'appeler, appuyez sur ◀◀ et ■)

- 1 Sélectionnez **Nom de programme** et appuyez sur **OK**.
- 2 Sélectionnez le programme désiré avec le curseur haut/bas et validez avec **OK**.
- 3 Utilisez le curseur gauche/droite pour vous

déplacer dans la zone d'affichage du nom (5 caractères).

- 4 Utilisez le curseur haut/bas pour choisir les caractères.
- 5 Appuyez sur **OK** lorsque le nom est entré. Le nom de programme est mémorisé.
- 6 Recommencez les étapes **2** à **5** pour chaque programme ou prise à nommer.
- 7 Pour quitter, appuyez plusieurs fois sur **MENU**.

Programmes préférentiels

Ce menu permet de choisir les programmes qui seront accessibles avec la touche **⊖ P ⊕**.

A partir du menu **Installation** :

(pour l'appeler, appuyez sur ◀◀ et ■)

- 1 Sélectionnez **Programmes préférentiels** et appuyez sur **OK**. La liste des programmes préférentiels est affichée. Les programmes trouvés lors de l'installation ont été automatiquement activés dans cette liste.

- 2 Utilisez le curseur haut/bas pour sélectionner le programme désiré.
- 3 Utilisez le curseur gauche/droite pour ajouter ou retirer le programme de la liste.
- 4 Recommencez les étapes **2** et **3** autant de fois qu'il y a de programme à ajouter ou retirer de la liste.
- 5 Pour quitter, appuyez plusieurs fois sur **MENU**.

Menu Configuration : voir page 13

Réglages de l'image

- Appuyez sur la touche **MENU**. Avec le curseur, sélectionnez **IMAGE** et appuyez sur **OK**.
Le menu **IMAGE** apparaît :

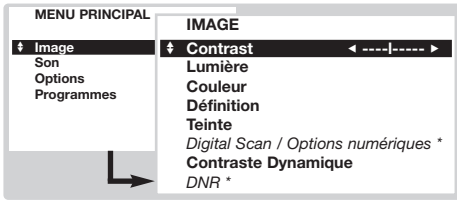

- Utilisez le curseur pour régler (les réglages sont mémorisés automatiquement) :
 - Contraste** : agit sur la différence entre les tons clairs et les tons foncés.
 - Lumière** : agit sur la luminosité de l'image.
 - Couleur** : agit sur l'intensité de la couleur.
 - Définition** : agit sur la netteté de l'image.
 - Teinte** : agit sur le rendu des couleurs : **Froide** (plus bleue), **Normale** ou **Chaude** (plus rouge).

- **Digital Scan *** : réduit l'effet de scintillement des lignes horizontales visible sur certaines images.

- **Options numériques *** :

- **100 Hz** = traitement 100 Hz de l'image.
- **Digital Scan** = 100 Hz + Digital Scan.
- **Mouvement Naturel** : 100 Hz + Digital Scan + Mouvement Naturel (réduction du scintillement de l'image et des lignes horizontales et reproduction plus fluide des mouvements).
- **Interpolation** : effet Mouvement Naturel plus un doublement de la résolution verticale qui supprime les lignes horizontales visibles dans l'image.

Recommandé uniquement pour les images NTSC (60Hz).

- **Contraste dynamique** : **Arrêt**, **Min**, **Med** (position optimale) ou **Max**. Relève le détail des contrastes dans les zones claires, moyennes et sombres.

- **DNR Réduction de bruit *** : permet d'atténuer le bruit de l'image (la neige), en cas de réception difficile.

** (disponible uniquement sur certaines versions)*

*Le réglage **Hue** apparaît si vous connectez un appareil NTSC à l'une des prises péritel.*

- Appuyez plusieurs fois sur **MENU** pour quitter.

Réglages du son

- Appuyez sur la touche **MENU**. Avec le curseur, sélectionnez **SON** et appuyez sur **OK**.
Le menu **SON** apparaît :

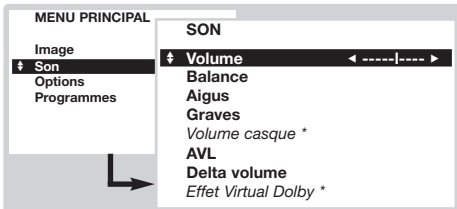

- Utilisez le curseur pour régler (les réglages sont mémorisés automatiquement) :
 - **Volume** : pour ajuster le volume préférentiel.
 - **Balance** : pour équilibrer le son sur les haut-parleurs gauche et droit.
 - **Aigus / Graves** ou **Egaliseur graphique** (*selon*

version) : permet de régler la tonalité du son.

- **Volume casque** (*selon version*) : permet de régler le volume du casque indépendamment du volume des haut-parleurs du téléviseur.
- **AVL** (Automatic Volume Leveler) : contrôle automatique du volume qui permet de limiter les augmentations de son, en particulier lors des changements de programmes ou des publicités.
- **Delta Volume** : permet de compenser les écarts de volume qui existent entre les différents programmes ou les prises EXT. Utilisez les touches **⊖ P ⊕** pour comparer le niveau des différents programmes.
- **Effet Virtual Dolby** (*selon version*) : sélectionnez avec le curseur gauche/droite le niveau de l'effet Virtual Dolby.

- Appuyez plusieurs fois sur **MENU** pour quitter.

Réglage des options

- 1 Appuyez sur **MENU**, sélectionner **OPTIONS** et appuyez sur **OK**. Le menu **OPTIONS** apparaît :

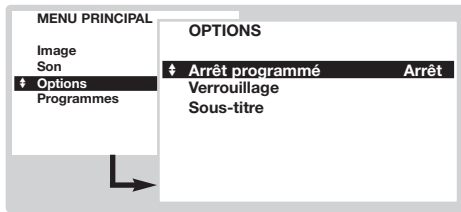

- 2 Utilisez le curseur pour régler :
 - **Arrêt programmé** : pour sélectionner une durée de mise en veille automatique (de 0 à 180 minutes).
 - **Verrouillage** : Mettez sur **marche** pour

verrouiller les touches du téléviseur. Ensuite éteignez le téléviseur et cachez la télécommande. Le téléviseur devient inutilisable (seule la télécommande permet de l'allumer).

*Pour annuler, positionner **Verrouillage** sur **arrêt***

- **Sous-titre** : Les chaînes TV avec télétexte transmettent souvent des programmes avec sous-titrage. Cette fonction permet d'activer ou de désactiver l'affichage automatique du sous-titrage télétexte, lorsqu'il est transmis. *Vous devez d'abord, pour chaque chaîne TV, activer le télétexte, sélectionner la page de sous-titrage, puis quitter le télétexte. La page de sous-titrage est alors mémorisée, le symbole  apparaît en bas de l'écran.*
- 3 Appuyez plusieurs fois sur **MENU** pour quitter.

Liste des programmes

Ce menu vous permet de consulter la liste des programmes disponibles.

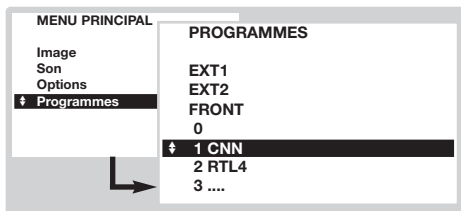

- 1 Appuyez sur **MENU**, sélectionner **PROGRAMMES** et appuyez sur **OK**. La liste des programmes apparaît.
- 2 Utilisez le curseur haut / bas pour parcourir la liste des programmes disponibles.
- 3 Appuyez sur la touche **OK** pour visualiser le programme sélectionné.
- 4 Appuyez plusieurs fois sur **MENU** pour quitter.

Fonction EasyLink



Si votre magnétoscope est équipé de la fonction EasyLink, lors de l'installation, la langue, le pays et les chaînes trouvées sont transmises automatiquement au magnétoscope. Vous pouvez également programmer les enregistrements à partir du guide NexTVView. De même, lorsque le magnétoscope est en veille, la touche ● de la télécommande permet de démarrer directement l'enregistrement sur le même programme que celui affiché sur le téléviseur.

Le magnétoscope doit impérativement être connecté à la prise EXT2 (voir p. 12).

Guide NexTVView / télétexte

(disponible uniquement sur certaines versions)



Il s'agit d'un guide électronique qui permet de consulter les programmes comme vous le feriez avec un journal ou un magazine TV. Vous pouvez trier les programmes par thème (films, sport, ...), obtenir des informations détaillées et programmer directement votre magnétoscope, s'il est équipé de la fonction NexTVViewLink.

Remarque: Le service NexTVView n'est disponible que sur certains programmes et dans certains pays. A défaut, le guide de programme télétexte est proposé à la place. Il est basé sur les informations du télétexte (si disponible) et offre la plupart des fonctions du NexTVView.

Présentation d'une page NexTVView

Le contenu des informations est définis par la chaîne qui transmet le service NexTVView. Voici une exemple :

Ce logo est affiché uniquement en cas de transmission NexTVView. Sinon, il s'agit du guide de programme télétexte

Fonctions NexTVView : Utilisez les touches colorées de la télécommande pour les activer.

Le texte est grisé lorsque la fonction n'est pas disponible.

	Mardi 15 Jan		13:20:57
	Chaîne TF1	Thème FR2	Aperçu FR3
NOM DU DIFFUSEUR			
Enreg.	14:50	Etre heureux comme Arabesque	
Préprog.	14:55		
Info	15:50	Magnum	16:45
	16:45	Pacific blue	
	17:35	Sunset beach	
Copie conforme. Après tous les services qu'on lui a rendu, Magnum est bien décidé à rendre la pareille à ses amis.			

Zone de sélection :

- choix du jour,
- choix de la chaîne,
- trie par thème,
- aperçu des programmations.

Nom du programme et heure de diffusion.

Résumé ou commentaire sur le programme (si disponible).

Logo indiquant une programmation

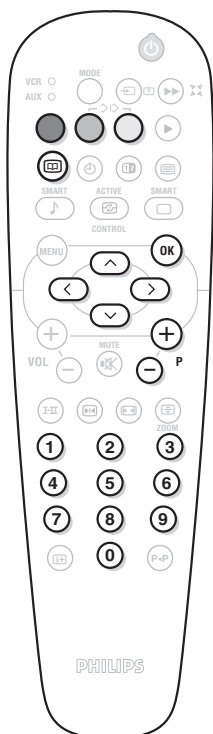

Appel du guide NexTVView

Appuyez sur la touche  pour appeler ou quitter le guide NexTVView. Un menu apparaît avec l'indication "Un instant svp" en bas de l'écran.

Au bout d'un certain temps vous obtenez :

- une page NexTVView, dans le cas où la chaîne sélectionnée diffuse ce service (le logo NexTVView est alors visible en haut à gauche),
- une page télétexte, si la chaîne sélectionnée ne diffuse pas le NexTVView,
- l'indication "Information non disponible" si le NexTVView et le télétexte ne sont pas transmis. Dans ce cas vous devez sélectionner une autre chaîne.

Zone de sélection

Une zone de sélection est située en haut de l'écran. Utilisez le curseur haut/bas gauche/droite pour sélectionner :

- la chaîne désirée (chaque chaîne peut proposer un service différent),
- le jour de diffusion des émissions (page NexTVView uniquement),
- le thème, pour le tri des émissions (film, sport, actualités ...),
- l'aperçu des programmations déjà effectuées (voir fonctions NexTVView).

Le texte est grisé lorsque la fonction n'est pas disponible.

Page NexTVView (logo visible en haut à gauche)



- 1 Utilisez le curseur haut/bas pour parcourir les différentes émissions proposées, pour le jour sélectionné. Lorsqu'un résumé ou un commentaire est disponible, il apparaît en bas de l'écran.
- 2 Appuyez sur une des touches colorées rouge, verte ou jaune pour activer une fonction NexTVView.
- 3 Appuyez sur  pour revenir dans la zone de sélection.

Page Télétexte

La première fois, le sommaire du télétexte apparaît. Vous devez indiquer la page qui contient le guide des programmes (si disponible).

Avec certaines chaînes, le guide des programmes est détecté automatiquement.

Dans ce cas, allez directement à l'étape 3.

- 1 Utilisez le curseur bas pour activer la zone de sélection de la page.
- 2 Avec les touches 0 à 9 ou , entrez le numéro de la page contenant le guide de programme télétexte. Au besoin, utilisez les touches gauche/droite pour sélectionner les sous-pages.
- 3 Utilisez le curseur haut/bas pour parcourir les différentes émissions proposées et les touches colorées pour activer une fonction NexTVView.
- 4 Appuyez sur  pour revenir dans la zone de sélection.

Fonctions NexTVView

Appuyez sur une des touches colorées rouge, verte ou jaune pour activer une fonction NexTVView :

Le texte est grisé lorsque la fonction n'est pas disponible.

- **Enreg.** : permet de programmer l'enregistrement du magnétoscope (s'il possède la fonction NexTVViewLink et est connecté à EXT2).
- **Préprog.** : permet de démarrer automatiquement le téléviseur, s'il est en veille, ou de prévenir de la diffusion de l'émission par l'affichage d'un message, si le téléviseur est allumé.

Pour ces 2 fonctions, une fenêtre apparaît et vous devez indiquer la fréquence de l'enregistrement, avec le curseur et la touche  (et dans certains cas confirmer la chaîne).

*Pour certaines émissions, l'option **séries** est proposée. Dans ce cas le système cherchera de façon autonome quand le prochain épisode de la série sera diffusé.*

- **Info** : permet d'obtenir plus d'information sur l'émission sélectionnée.

Télétexte

Le télétexte est un système d'informations diffusé par certaines chaînes. Votre téléviseur possède une mémoire de 1200 pages qui mémorise de façon automatique les pages du télétexte, pour éviter le temps d'attente. Après chaque changement de chaîne, il faut du temps pour mémoriser toutes les pages télétexte de la chaîne.



Appuyez sur :



Appel télétexte









Vous obtenez :

Pour appeler ou quitter le télétexte. Le sommaire apparaît avec la liste des rubriques auxquelles vous pouvez accéder. Chaque rubrique est repérée par un numéro de page à 3 chiffres.

Si la chaîne sélectionnée ne diffuse pas le télétexte, l'écran reste noir (dans ce cas, quittez le télétexte et choisissez une autre chaîne). Si les caractères des pages télétexte ne correspondent pas à votre langue, appuyez sur la touche  pour les changer.



Sélection d'une page

Composer le numéro de la page désiré avec les touches  à ,  ou  P . Exemple: page 120, tapez   . Le numéro s'affiche en haut à gauche, puis la page est affichée. Renouvelez l'opération pour consulter une autre page.



Accès direct aux rubriques

Des zones colorées sont affichées en bas de l'écran. Les 4 touches colorées permettent d'accéder aux rubriques ou aux pages correspondantes.



Sommaire

Pour revenir au sommaire (généralement la page 100).



Page précédente

Pour afficher la page précédemment visualisée.



Sélection des sous-pages

Certaines pages contiennent des sous-pages. Dans ce cas, la première ligne indique les sous-pages disponibles (exemple, la page 120 contient les sous-pages 01, 02, 03). Utilisez les touches gauche/droite pour sélectionner la sous-page désirée. Vous pouvez également appuyer sur la touche  et taper directement le numéro de la sous-page désirée.



Arrêt des sous-pages

Certaines sous-pages ont une rotation automatique. Cette touche permet d'arrêter ou reprendre l'alternance. L'indication  apparaît en haut à gauche.



Informations cachées

Pour faire apparaître ou disparaître les informations cachées (solutions de jeux).





Agrandissement d'une page

Pour afficher la partie supérieure, inférieure, puis revenir à la dimension normale.



Aperçu télétexte

Appuyez sur la touche  pour afficher ou effacer un aperçu des rubriques et pages disponibles. Sélectionnez ensuite avec le curseur haut/bas, gauche/droite le sujet désiré et appuyez sur  pour l'afficher.

L'aperçu télétexte n'est disponible que pour les chaînes utilisant le système T.O.P. (Table Of Teletext). Lorsque ce système n'est pas disponible, un message apparaît en haut de l'écran.



0/9 Sous-titrage

Certaines chaînes transmettent des sous-titrages télétexte. Consultez le sommaire du télétexte pour connaître les pages de sous-titrage. Entrez simplement le numéro de la page et le sous-titrage s'affiche (si disponible). Pour un affichage automatique du sous-titrage, voir le menu options (p. 7).

Formats 16:9

Les images que vous recevez peuvent être transmises au format 16:9 (écran large) ou 4:3 (écran traditionnel). Les images 4:3 ont parfois une bande noire en haut et en bas (format cinémascope). Cette fonction permet d'éliminer les bandes noires et d'optimiser l'affichage des images sur l'écran. Le téléviseur est équipé d'une commutation automatique qui décode le signal spécifique émis par certains programmes et sélectionne automatiquement le bon format d'écran.

Utilisation des différents formats d'écran

Appuyez sur la touche  pour sélectionner les différents modes :

4:3, Ext. Image 14:9, Ext. Image 16:9, 16:9 Sous-Titres, Plein Écran, Super 4:3 et Automatique.

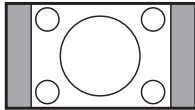
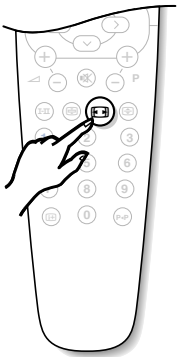

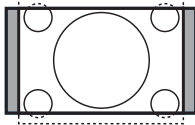

4:3

L'image est reproduite au format 4:3, une bande noire apparaît de chaque côté de l'image.



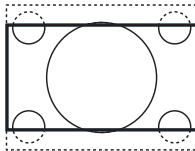

Ext. Image 14:9

L'image est agrandie au format 14:9, une petite bande noire subsiste de chaque côté de l'image. Les touches   permettent de déplacer l'image verticalement pour faire apparaître le haut ou le bas de l'image (sous-titres).



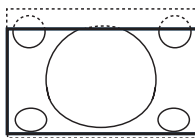

Ext. Image 16:9

L'image est agrandie au format 16:9. Ce mode est recommandé pour visualiser les images avec bande noire en haut et en bas (format cinémascope). Utilisez les touches   si vous voulez faire apparaître le haut ou le bas de l'image.



16:9 Sous-Titres

Ce mode permet de visualiser les images 4:3 sur toute la surface de l'écran en laissant visibles les sous-titres. Utilisez les touches   pour faire descendre ou remonter le bas de l'image.

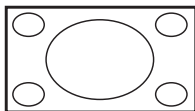



Plein Écran

Ce mode permet de restituer les bonnes proportions des images transmises en 16:9 en les affichant en plein écran.

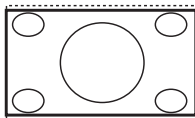
Attention : si vous visualisez une image 4:3 comme représentée ici, elle sera élargie sur le plan horizontal.



Super 4:3

Ce mode permet de visualiser les images 4:3 sur toute la surface de l'écran en élargissant les côtés de l'image. Utilisez les touches   pour déplacer l'image verticalement.

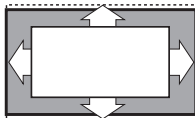

Automatique

Le format de l'image est automatiquement ajusté pour remplir le plus possible la surface de l'écran. Ce mode est disponible uniquement si **Format Auto** a été activé dans le menu **CONFIGURATION** (voir page 13).

Raccordements

Selon les versions, le téléviseur est équipé de 2 ou 3 prises péritel EXT1, EXT2 et EXT3 situées à l'arrière. La prise EXT1 possède les entrées/sorties audio vidéo et les entrées RVB. La prise EXT2 possède les entrées/sorties audio vidéo et les entrées S-VHS. La prise EXT3 (si disponible) possède les entrées audio vidéo.

Magnétoscope

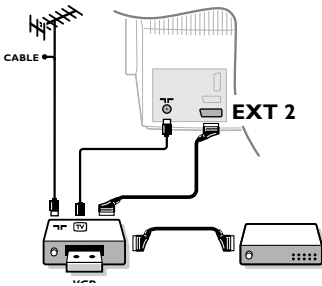

Effectuez les raccordements ci-contre en utilisant la prise EXT2. Utilisez un cordon de liaison péritel de bonne qualité. Si votre magnétoscope ne possède pas de prise péritel, seule la liaison par le câble antenne est possible. Vous devez accorder le programme numéro 0 du téléviseur sur le signal de test du magnétoscope (voir mémo. manuelle p. 5). Ensuite pour reproduire l'image du magnétoscope, appuyez sur 0.

Magnétoscope avec Décodeur

Connectez le décodeur sur la deuxième prise péritel du magnétoscope. Vous pourrez ainsi enregistrer les émissions cryptées. Voir aussi le menu CONFIGURATION (page suivante).

Autres appareils

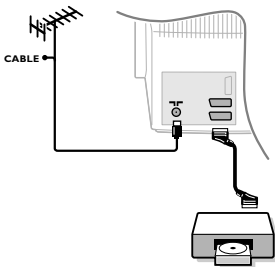

Récepteur satellite, décodeur, DVD, jeux,...

Effectuez les raccordements ci-contre. Connectez de préférence à EXT1 les équipements délivrant les signaux RVB (décodeur numérique, lecteurs DVD, jeux, ...) et à EXT2 les équipements délivrant les signaux S-VHS (magnétoscopes S-VHS et Hi-8, ...). Pour un appareil numérique ou un décodeur, procédez aux réglages du menu CONFIGURATION (voir page suivante).

Pour sélectionner les appareils connectés

Appuyez sur la touche \oplus pour sélectionner EXT1 ou EXT2 (ou EXT3).

La plupart des appareils réalisent eux-mêmes la commutation (décodeur, magnétoscope).

Connexions latérales

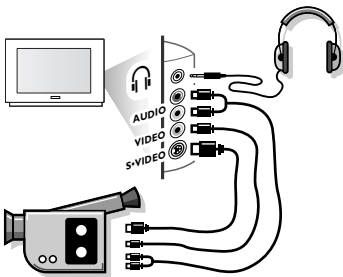

Effectuez les raccordements ci-contre. Avec la touche \oplus , sélectionnez FRONT.

Pour un appareil monophonique, connectez le signal son sur l'entrée AUDIO L. Utilisez la touche I-III pour reproduire le son sur les haut-parleurs gauche et droit du téléviseur.

Casque

Les touches \ominus \triangle \oplus permettent de régler le volume. Appuyez sur la touche M si vous voulez couper le son du téléviseur (voir aussi : réglage du son, page 6).

L'impédance du casque doit être comprise entre 8 et 4000 ohms.

Amplificateur

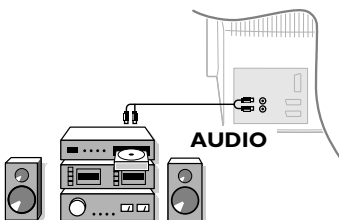

Pour le raccordement à une chaîne Hi-fi, utilisez un cordon de liaison audio et connectez les sorties "L" et "R" du téléviseur à une entrée "AUDIO IN" "L" et "R" de la chaîne Hi-fi.

Menu Configuration

- Appuyez simultanément sur les 2 touches ◀◀ et ■ de la télécommande.
- Avec le curseur, sélectionnez **CONFIGURATION** et appuyez sur (OK).

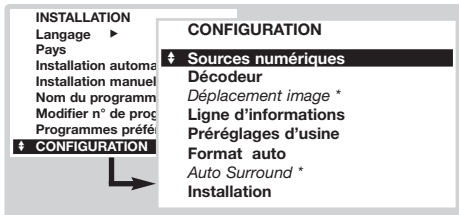

- Utilisez le curseur pour régler :
 - Sources numériques** : si vous avez raccordé un appareil numérique (DVD, Récepteur satellite, ...), sélectionnez la prise correspondante : **FRONT**, **EXT1**, **EXT2**, **(EXT3)** ou **Aucune**.
 - Décodeur** : sélectionnez le ou les programmes qui utilisent un décodeur extérieur puis sélectionnez la prise où est raccordé le décodeur : **EXT1** ou **EXT2**. (ou **EXT3**) Appuyez sur (MENU) pour revenir au menu précédent.

Si le décodeur est connecté au magnétoscope,

sélectionnez la prise du magnétoscope (**EXT2**).

- Déplacement image** (si disponible) : permet de régler l'inclinaison de l'image.
 - Ligne d'informations** : pour activer ou désactiver l'affichage des informations sur le programme (si disponible). Ces informations (nom de la chaîne ou titre de l'émission) apparaissent lors des changements de chaîne ou après un appui sur (I-III). Son contenu est défini par le programme.
 - Préréglages d'usines** : appuyez sur (OK) pour rétablir les réglages de l'image et du son préréglés en usine.
 - Format auto** : lorsque cette fonction est en marche, le format de l'image reçu est automatiquement ajusté au format de l'écran. Vous pouvez toujours choisir temporairement un autre format avec la touche (E-III).
 - Auto Surround** (disponible uniquement sur certaines versions) : lorsque cette fonction est en marche, le téléviseur sélectionne automatiquement le son Virtual Dolby Surround, lorsque le signal d'identification est transmis.
- Pour quitter, appuyez plusieurs fois sur (MENU).

Sélecteur de mode (magnétoscope, DVD ou satellite)



La touche **MODE** permet de piloter les fonctions principales du magnétoscope, du DVD ou du récepteur satellite de notre gamme de produit.

La télécommande est compatible avec tous les magnétoscopes et récepteurs satellites utilisant le standard RC5 et tous les DVD utilisant le standard RC6.

- La première fois, vous devez choisir l'équipement que vous souhaitez piloter avec la position **AUX** de la touche **MODE**. Appuyez simultanément sur les touches (OK) et (1) pour un récepteur satellite et (OK) et (2) pour un lecteur DVD. La position **AUX** correspondra à l'équipement activé.
- Appuyez sur la touche **MODE** pour sélectionner le mode désiré : **VCR** (magnétoscope) ou **AUX** (DVD ou récepteur satellite). Le voyant de la télécommande s'allume pour montrer le mode sélectionné. Il s'éteint automatiquement après 20 secondes sans action (retour au mode TV).
- En fonction de l'équipement, les touches suivantes sont opérationnelles :

(POWER)	veille,	(MENU)	appel menu,
(●)	enregistrement,	(CURSEUR)	curseur navigation et réglages,
(◀◀)	retour rapide,	(OK)	validation,
(■)	stop,	(0-9)	touches numériques,
(▶▶)	lecture,	(-P+)	sélection des programmes,
(▶▶▶)	avance rapide,	(I-II)	choix du langage.
(⌚)	timer magnétoscope,	(E-III)	menu OSD,
(E-III)	DVD: sélection des titres,	(P-P)	DVD: choix Titres-Chapitres,
(E-III)	DVD: sélection sous-titrage		VCR: fonction index
(E-III)	VCR: fonction liste cassettes,		

Conseils

Mauvaise réception

La proximité de montagnes ou de hauts immeubles peut être la cause d'image dédoublée, d'écho ou d'ombres. Dans ce cas, ajustez manuellement l'accord de l'image: voir **Réglage Fin** (p. 5) ou modifiez l'orientation de l'antenne extérieure.

Vérifiez également que votre antenne permet de recevoir les émissions dans cette bande de fréquences (bande UHF ou VHF) ?

Des perturbations peuvent apparaître si le téléviseur se trouve trop près d'un équipement sans prise de terre (système audio, téléphone sans fil, ...) ou si un appareil connecté aux prises latérales fonctionne en même temps qu'un appareil connecté à EXT1 ou EXT2 (ou EXT3). Éteignez un des 2 appareils.

Absence d'image

Avez-vous bien branché l'antenne ?

Avez-vous choisi le bon système ? (p. 5)

Le contraste ou la lumière est déréglé ?

Rétablissez les réglages d'usine avec le menu **CONFIGURATION** (p.13).

Une prise péritel ou une prise d'antenne mal connectée est souvent la cause de problèmes d'image ou de son. Vérifiez toutes les connexions.

Absence de son

Si certains programmes ont une image, mais pas de son, c'est que vous n'avez pas le bon système TV.

Modifiez le réglage **Système** (p. 5).

Le son a-t-il été interrompu avec la touche  ?

Télétexte

Certains caractères ne s'affichent pas correctement ? Appuyez sur la touche  pour

changer le jeu de caractères.

Préréglages de l'image et du son

Le mode **Eco** est destiné à réduire la consommation d'énergie du téléviseur et à améliorer la qualité des images des sources numériques de mauvaise qualité. Le mode **Préférentiel** est redéfini après chaque réglage effectué dans les menus image et son.

La télécommande ne fonctionne plus ?

Le voyant du téléviseur ne clignote plus lorsque vous utilisez la télécommande ? Remplacez les piles.

Veille

Lorsque vous allumez le téléviseur, il reste en veille et l'indication **Verrouillé** s'affiche dès que vous utilisez les touches du téléviseur ? La fonction **Verrouillage** est en service (p. 7).

Si le téléviseur ne reçoit pas de signal pendant 15 mn, il passe automatiquement en veille.

Pour faire des économies d'énergie, votre téléviseur est équipé de composants permettant une très faible consommation en veille (inférieure à 1 W). Nous vous conseillons d'éteindre le téléviseur plutôt que de le laisser en veille.

Toujours pas de résultats ?

Éteignez le téléviseur et allumez-le de nouveau.

En cas de panne, n'essayez jamais de réparer vous-même le téléviseur, mais consultez le service après-vente.

Nettoyage du téléviseur

Le nettoyage de l'écran et du coffret doit être effectué uniquement avec un chiffon propre, doux et non pelucheux. Ne pas utiliser de produit à base d'alcool ou de solvant.

Glossaire

Signaux RVB: Il s'agit de 3 signaux vidéo Rouge, Vert, Bleu qui viennent directement piloter les 3 canons rouge, vert, bleu du tube cathodique. L'utilisation de ces signaux permet d'obtenir une meilleure qualité d'image.

Son NICAM: Procédé permettant de transmettre le son en qualité numérique.

Système: La transmission des images n'est pas faite de la même façon dans tous les pays. Il existe différentes normes : BG, DK, I, et L L'. Ne pas confondre avec le codage couleur PAL ou SECAM. Le Pal est utilisé dans la plupart des pays d'Europe, le Secam en France, en Russie et dans la plupart des pays d'Afrique. Les États Unis et le Japon utilisent un autre système appelé NTSC.

100Hz: Les téléviseurs conventionnels (50 Hz) produisent 25 images par seconde. Grâce à la technologie 100 Hz, la fréquence de balayage est doublée et vous obtenez 50 images par seconde. Le confort visuel est amélioré et l'effet de scintillement est supprimé.

16:9: Désigne les proportions largeur / hauteur de l'écran. Les téléviseurs à écran large ont des proportions 16/9 et les écrans traditionnels: 4/3.

Inleiding

Hartelijk dank voor de aankoop van dit televisietoestel.

Deze handleiding is bedoeld om u te helpen bij de installatie en bediening van uw TV toestel.

Inhoudsopgave

Installatie

Installatie van het televisietoestel	2
De toetsen van het televisietoestel	2
De toetsen van de afstandsbediening	3
Keuze van taal en van land	4
Automatische installatie	4
Het programmanummer wijzigen	4
Handmatige installatie	5
Naam van het programma	5
Voorkeursprogramma's	5

Gebruik

Beeldinstellingen	6
Geluidsinstellingen	6
Instellen van de diversen	7
Programmalijs	7
EasyLink-functie	8
NexTView/Teletext-gids	8
Gebruik van de NexTView	9
Teletekst	10
Formaat 16:9	11

Aansluitingen

Videorecorder	12
Andere apparaten	12
Aansluitingen aan de zijkant	12
Versterker	12
Configuratiemenu	13
Toetsen VCR, DVD of Satelliet	13

Praktische informatie

Tips	14
Verklaring technische termen	14



Aanwijzing voor hergebruik

Uw TV toestel bevat materialen die opnieuw gebruikt of gerecycleerd kunnen worden. Om de hoeveelheid afval in het milieu te beperken, halen gespecialiseerde ondernemingen gebruikte toestellen op om ze uit elkaar te halen en materiaal dat geschikt is voor hergebruik te verzamelen (neem contact op met uw verkoper).

Installatie van het televisietoestel

1 Plaatsen van het televisietoestel

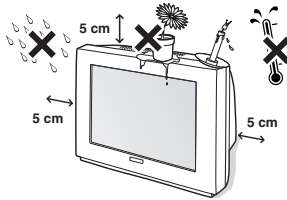

Plaats uw televisietoestel op een stevige en stabiele ondergrond. Om gevaarlijke situaties te voorkomen, mag het toestel niet worden blootgesteld aan water en mag er geen voorwerp worden opgezet dat dekkend (kleedje) of vol met water (vaas) is of dat warmte ontwikkelt (lamp).

2 Verbindingen

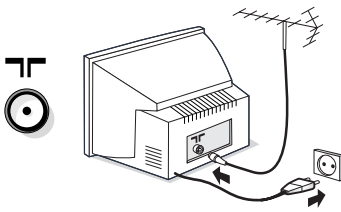

- Steek de stekker van de tv-antenne in de -aansluitbus aan de achterkant.
- Steek de stekker in het stopcontact (220-240 V / 50 Hz).

Voorkom beschadiging van de stroomkabel, die brand of een elektrische schok zou kunnen veroorzaken, door de TV niet op de kabel te plaatsen.

3 Afstandsbediening

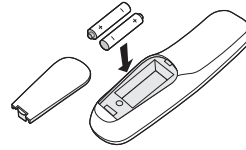

Plaats de 2 bijgeleverde R6-batterijen op de juiste manier in de afstandsbediening.

Om het milieu te helpen beschermen, bevatten de bij dit toestel geleverde batterijen geen kwik of nikkelcadmium. Gooi gebruikte batterijen niet weg, maar maak gebruik van de beschikbare recyclagemogelijkheden (raadpleeg uw verkoper).

4 Inschakelen

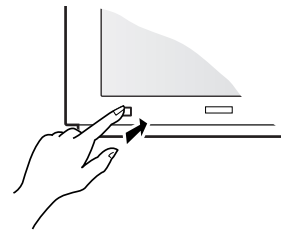

Druk op de aan/uit-toets om de televisie aan te zetten. Een rood indicatielampje gaat branden en het scherm licht op. Ga rechtstreeks naar pagina 4. Druk op de P-toets (+) van de afstandsbediening als de televisie in de wachtstand blijft.

Het indicatielampje knippert als u de afstandsbediening gebruikt.

De toetsen van het televisietoestel

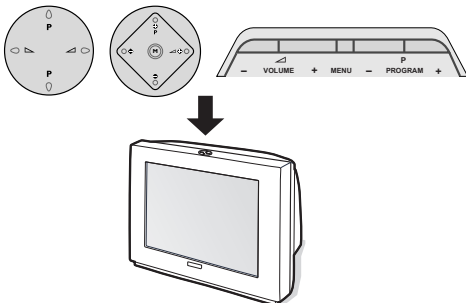

Afhankelijk van het model heeft het televisietoestel 4 of 5 toetsen bovenaan het toestel.

De **VOLUME** (- / +)-toetsen dienen om het geluid te regelen. Met de **PROGRAM** (- / +)-toetsen kunnen de gewenste programma's worden geselecteerd.

Door de toets **M / MENU** (voor de uitvoeringen met 5 toetsen) herhaaldelijk in te drukken, krijgt u toegang tot de instellingen **Volume, Helderheid, Kleur en Contrast**. Gebruik vervolgens de toetsen P - + om een instelling te selecteren.

*Opmerking: wanneer de **Kinderslot**-functie geactiveerd is, zijn deze toetsen niet beschikbaar (zie p. 7).*

De toetsen van de afstandsbediening

Wachtstand

Om de tv in de wachtstand te zetten. Druk op P \ominus \oplus of op $\text{\textcircled{0}}$ tot $\text{\textcircled{9}}$ om de tv weer aan te zetten. Houd de toets 3 seconden ingedrukt om videorecorders met de EasyLink-functie in de wachtstand te zetten

Keuze van de EXT-aansluitingen (p.12)

Druk verscheidene keren om het aangesloten apparaat te selecteren.

Keuzetoets (p. 13)

Toetsen voor teletekst (p. 10) of videorecorder (p.13)

NexTVView-gids (p. 8)

Voorinstellingen van beeld en geluid

Geeft toegang tot een aantal instellingen van beeld en geluid. De stand **Voorkeur** komt overeen met de gekozen instellingen in de menu's.

Menu : Om de menu's op te roepen of te verlaten.

Cursor : Deze 4 toetsen worden gebruikt om te kiezen binnen de menu's. Met de toets $\text{\textcircled{OK}}$ kan de keuze worden bevestigd.

Volume : Voor het regelen van het geluidsniveau

Afzetten van het geluid

Om het geluid aan of uit te zetten.

Stoppen op beeld

Geluidsmodus

Om van Stereo en Nicam Stereo naar Mono te schakelen of te kiezen tussen Dual I of Dual II bij tweetalige uitzendingen.

De aanduiding Nicam beschikbaar wordt weergegeven wanneer Nicam-uitzendingen naar mono zijn geschakeld.

Scherminformatie

Om het programmanummer, de naam van het programma, de geluidsmodus, het beeldformaat en de resterende tijd op de timer in beeld te brengen. Houd de toets 5 seconden ingedrukt om de permanente weergave van de scherminformatie bij verandering van programma te activeren/desactiveren.

Surround

Om het effect van verruimd geluid te activeren/desactiveren. Bij stereo geeft dit de indruk dat de luidsprekers verder uit elkaar staan. Voor versies uitgerust met Virtual Dolby Surround* krijgt u de geluidseffecten van Dolby Surround Pro Logic. Bij mono wordt een ruimtelijk stereo-effect nagebootst.

Weergave van de tijd

Druk op $\text{\textcircled{1}}$ om voor weergave of verwijdering van de tijd die wordt verzonden door de teletekst van het programma nr. 1.

De tijdsweergave is niet beschikbaar wanneer de ondertiteling geactiveerd is (p. 7).

Oproepen van teletekst (p. 10)

Dual screen

om de weergave op twee schermen te activeren/desactiveren. Op het tweede scherm kan de teletekst (toets $\text{\textcircled{2}}$) of de NexTVView-gids (toets $\text{\textcircled{3}}$) worden weergegeven.

Active Control (afhankelijk van de versie)

Wanneer deze functie actief is, optimaliseert het televisietoestel permanent de beeldkwaliteit afhankelijk van het ontvangen signaal. De geluidsdefinitie en —reductie worden automatisch gecontroleerd. Om de parameters weer te geven, druk op de cursor hoger/lager wanneer de Active Control-weergave op het scherm is. Druk opnieuw op de cursor om te verwijderen (dit kan niet worden ingesteld).

Kiezen van tv-programma's

Om een vorig of volgend programma lager of hoger te kiezen (zie p. 5).

Een pagina vergroten (p. 10)

Formaat 16:9 (p. 11)

Vorig programma

Om naar vorig programma te gaan.

Cijfertoetsen

Om rechtstreeks een programma te kiezen. Voor een programmanummer van 2 cijfers moet het tweede cijfer worden ingevoerd voordat het streepje verdwijnt.

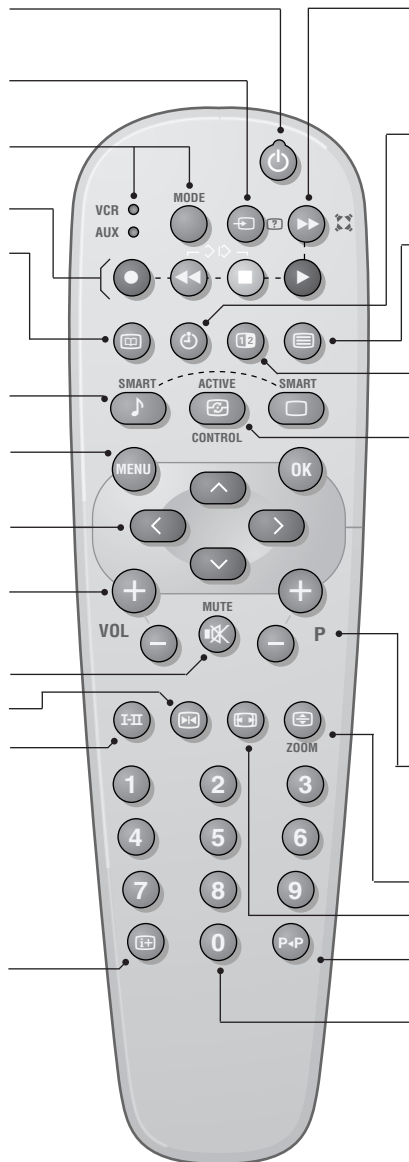

* "Dolby" en het dubbele D-symbool $\text{\textcircled{DD}}$ zijn handelsmerken van de Dolby Laboratories Licensing Corporation. Geproduceerd onder licentie van Dolby Laboratories Licensing Corporation.

Keuze van taal en van land

Wanneer u het televisietoestel voor het eerst aanzet, wordt het taalmenu meteen weergegeven en de talen veranderen achtereenvolgens. Ga naar de stap 3. Anders:

- 1 roep het menu **INSTALLATIE** op het scherm, houd te 2 toetsen ◀ en ■ van de afstandsbediening tegelijk ingedrukt.

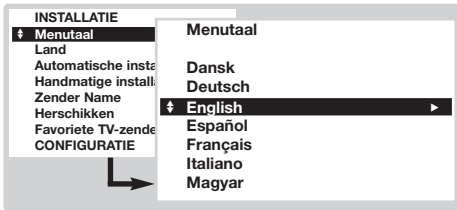

- 2 Kies met de cursor **TAAL** en druk op **OK**. De lijst van talen wordt weergegeven.
- 3 Selecteer uw taal met de toetsen omhoog/omlaag en druk op **OK**. De menu's verschijnen in de gekozen taal.
- 4 Selecteer met de cursor **LAND** en druk op **OK**.
- 5 Kies uw land met de toetsen omhoog/omlaag en druk op **OK**.

Deze instelling speelt een rol in het zoeken, het automatisch sorteren van de programma's en teletekst. Indien uw land niet in de lijst staat, kies dan **Andere**.

Zie ook: EasyLink-functie pagina 8.

- 6 Indien u het menu wil verlaten, druk dan verschillende keren op **MENU**.

Automatische installatie

Met dit menu kan u het automatisch zoeken van alle programma's starten.

- 1 Kies eerst de taal en het land hierboven, en vervolgens:
- 2 Selecteer met de **Automatische installatie** en druk op **OK**.

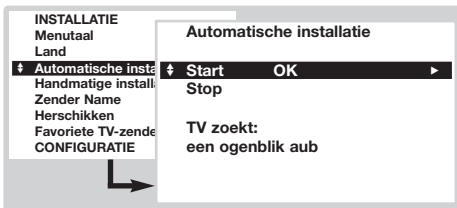

- 3 Kies **Aan** en druk op **OK**. Het zoeken begint. Na enkele minuten wordt de lijst met gekozen programma's weergegeven.

- 4 Als de zender of het kabelnetwerk het automatische sorteersignaal uitzendt (ACI), dan worden de programma's op de juiste manier genummerd. De installatie wordt dan beëindigd.
- 5 Als er geen ACI informatie wordt uitgezonden bepaalt de instelling van menutaal en land instelling de programmanvolgorde. U moet dan het menu **Programmanummer wijzigen** gebruiken om ze opnieuw te nummeren. Sommige zenders of kabelnetwerken zenden hun eigen sorteerparameters uit (regio, taal enz., ...). In dit geval moet u uw keuze aangeven met de cursor en bevestigen met **OK**. Om het zoeken te stoppen of te onderbreken, druk op **MENU**. Indien geen programma wordt gevonden, ga dan naar de tips (p. 14). Zie ook: EasyLink-functie pagina 8.
- 6 Om het menu te verlaten, druk verschillende keren op **MENU**.

Het programmanummer wijzigen

Met dit menu kan u het nummer van de programma's wijzigen.

Vanuit het menu Installatie:

(om het op te roepen, druk op ◀ en ■)

- 1 Selecteer **Programmanummer wijzigen** en druk op **OK**.
- 2 Selecteer het gewenste programma met de toetsen omhoog/omlaag en bevestig met **OK**.
- 3 Gebruik de toetsen omhoog/omlaag om het

nieuwe nummer te selecteren en druk op **OK**. De twee programma's wisselen onderling van plaats.

- 4 Herhaal de stappen 2 en 3 voor alle programma's die opnieuw genummerd moeten worden.
- 5 Om het menu te verlaten, druk verschillende keren op **MENU**.

Zie ook: EasyLink-functie pagina 8.

Handmatige installatie

Met dit menu kan u de programma's één na één vastleggen of een programma toevoegen aan de bestaande lijst.

Vanuit het menu **Installatie**:

(om het op te roepen, druk op ◀ en ■)

- 1 Selecteer **Handmatige installatie** en druk op (OK). Gebruik de toetsen omhoog/omlaag om te selecteren en de toetsen links/rechts om in te stellen:

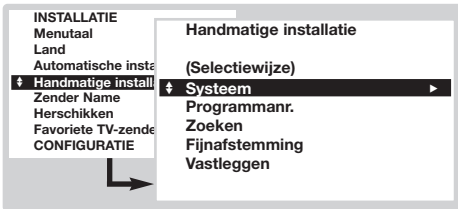

- 2 **Selectiemodus** (niet voor alle landen beschikbaar): om de zoekmodus te selecteren volgens Frequentie of Kanaal.
- 3 **Systeem**: selecteer **West-Europa** (BG-norm),

Oost-Europa (DK-norm), **Gr. Br.** (I-norm) of **Frankrijk** (LL'-norm).

- 4 **Programmanummer**: voer het gewenste nummer in met de toetsen links/rechts.
- 5 **Zoeken**: druk op (OK). Het zoeken begint. Zodra een programma is gevonden, stopt het zoeken en wordt de programma-naam weergegeven (indien beschikbaar). Ga naar de volgende stap. Indien u de frequentie van het gewenste programma kent, dan kunt u het nummer ervan direct invoeren met behulp van de toetsen (0) tot (9).

Als geen programma wordt gevonden, ga dan naar de tips (p. 14). Zie ook: EasyLink-functie pagina 8.

- 6 **Fijnafstelling**: als de ontvangst niet bevredigend is, stel dan af met de toetsen links/rechts.
- 7 **Vastleggen**: druk op (OK). Het programma is vastgelegd.
- 8 Herhaal de stappen 4 tot 7 voor elk vast te leggen programma.
- 9 Om het menu te verlaten, druk verschillende keren op de toets (MENU).

Naam van het programma

Met dit menu kan u de programma's en externe verbindingen een naam geven of deze wijzigen. In het menu **Installatie**:

(om het op te roepen, druk op ◀ en ■)

- 1 Selecteer **Programmanaar** en druk op (OK).
- 2 Selecteer het gewenste programma met de toetsen omhoog/omlaag en bevestig met (OK).
- 3 Gebruik de toetsen omhoog/omlaag om u te verplaatsen in het weergaveveld van de naam (5 tekens).

- 4 Gebruik de toetsen omhoog/omlaag om de tekens te kiezen.
- 5 Druk op (OK) wanneer de naam is ingevoerd. De naam van het programma wordt dan vastgelegd in het geheugen.
- 6 Herhaal de stappen 2 tot 5 voor elk programma of elke aansluiting waaraan u een naam wil geven.
- 7 Om het menu te verlaten, druk verschillende keren op (MENU).

Voorkeursprogramma's

Met dit menu kan u de programma's kiezen die beschikbaar zijn met de toets (-) P (+). Druk in het menu **Installatie**:

(om het op te roepen, druk op ◀ en ■)

- 1 Selecteer **Voorkeursprogramma's** en druk op (OK). De lijst met de voorkeursprogramma's wordt weergegeven. De bij de installatie gevonden programma's zijn automatisch geactiveerd in deze lijst.

- 2 Gebruik de toetsen omhoog/omlaag om het gewenste programma te selecteren.
- 3 Gebruik de toetsen links/rechts om een programma aan de lijst toe te voegen of eruit te halen.
- 4 Herhaal de stappen 2 en 3 voor elk programma dat u wil toevoegen aan of verwijderen uit de lijst.
- 5 Om het menu te verlaten, druk verschillende keren op (MENU).

Configuratiemenu (p. 13)

Beeldinstellingen

- 1 Druk op de toets **(MENU)**. Selecteer met de cursor **BEELD** en druk op **(OK)**. Het menu **BEEL** verschijnt:

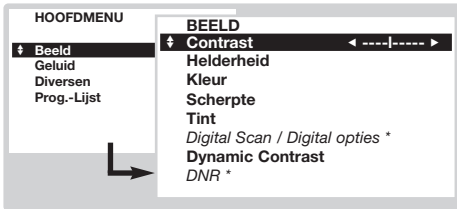

- 2 Gebruik de cursor om een instelling te selecteren (de instellingen worden automatisch vastgelegd):
 - **Contrast**: om het verschil tussen de lichte en de donkere kleuren in te stellen.
 - **Helderheid**: om de helderheid van het beeld in te stellen.
 - **Kleur**: om de kleurintensiteit in te stellen.
 - **Scherpte**: om de scherpte van het beeld in te stellen.
 - **Kleurtoon**: stelt de kleurweergave in: **Koel** (blauwer), **Normaal** (uitgebalanceerd) of **Warm** (roder).

- **Digital Scan***: lijnflickerreductie
- **Digitale opties***:
 - **100hz**: vlakflickerreductie
 - **Digital Scan**: 100Hz + Digital scan
 - **Natural Motion**: 100Hz + Digital scan + Natural Motion (vlak en lijnflickerreductie en bewegingscompensatie)
 - **Double lines**: Natural motion plus een verdubbeling van de verticale resolutie die zichtbare beeldlijnen structuur verwijderd. Aanbevolen voor NTSC materiaal (60Hz)
- **Dynamisch contrast**: **Min**, **Med** (optimale stand), **Max** of **Stop**. Om de automatische contrastregelcircuits te activeren.
- **DNR***: vermindert de beeldruis (sneeuw). Deze instelling wordt bij slechte ontvangst gebruikt.

* Niet op alle versies beschikbaar.

De instelling **Hue** verschijnt indien u een NTSC-apparaat aansluit op een van de euroconnectorstekkers.

- 3 Druk verschillende keren op **(MENU)** om het menu te verlaten.

Geluidsinstellingen

- 1 Druk op de toets **(MENU)**. Selecteer met de cursor **GELUID** en druk op **(OK)**. Het menu verschijnt:

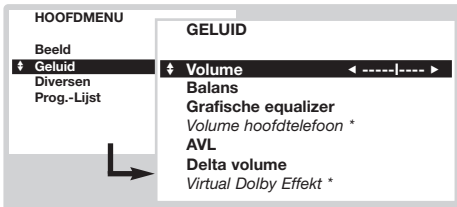

- 2 Gebruik de cursor om een instelling te kiezen (de instellingen worden automatisch vastgelegd):
 - **Volume**: om het gewenste volume vast te leggen.
 - **Balansz**: om het geluid evenwichtig over de linker- en rechterluidsprekers te verdelen.
 - **Hoge tonen/Lage tonen** of **Grafische equalizer** (afhankelijk van de versie): om de geluidsfrequenties af te stemmen.

- **Volume hoofdtelefoon** (afhankelijk van de versie): voor het regelen van het geluidsniveau van de hoofdtelefoon zonder het volume van de luidsprekers van het toestel te wijzigen.
 - **AVL** (Automatic Volume Leveler): controleert automatisch het volume, zodat verhogingen van het geluid kunnen worden beperkt, met name bij het schakelen tussen programma's of reclamespots.
 - **Delta Volume**: stelt u in staat om de volumeverschillen die tussen de verschillende programma's of de EXT-aansluitingen kunnen bestaan, te compenseren. Gebruik de toetsen **(-)** **(P)** **(+)** om het niveau van de verschillende programma's te vergelijken.
 - **Virtual Dolby Effekt** (afhankelijk van de versie): Wählen Sie den Grad des Virtual Dolby Effektes, indem Sie den Cursor nach links/rechts bewegen.
- 3 Druk verschillende keren op **(MENU)** om het menu te verlaten.

Instellen van de diversen

- 1 Druk op **(MENU)**, selecteer **DIVERSEN** en druk op **(OK)**. Het menu **DIVERSEN** verschijnt:

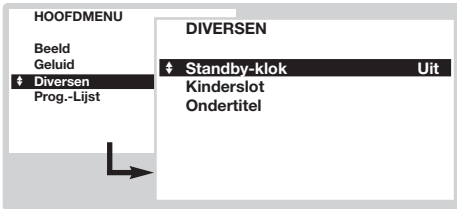

- 2 Gebruik de cursor om het volgende in te stellen:
 - **Geprogrammeerde onderbreking:** voor het instellen van de tijdsduur waarna automatisch naar de wachtstand wordt overgeschakeld (van 0 tot 180 minuten).
 - **Kinderslot:** Zet op aan om de toetsen van het televisietoestel te vergrendelen. Zet de televisie

uit en verberg de afstandsbediening. De televisie is nu onbruikbaar (en kan alleen met de afstandsbediening weer worden aangezet).

Om de vergrendeling ongedaan te maken, zet

Kinderslot op uit.

- **Ondertiteling:** De tv-kanalen met teletekst zenden vaak programma's uit met ondertiteling. Met deze functie kan u de automatische weergave van de teletekstondertiteling, wanneer deze wordt uitgezonden, **aan- of uitzetten**. *Eerst moet u, voor elk tv-kanaal, teletekst activeren, de pagina met de ondertiteling selecteren en vervolgens teletekst weer verlaten. De ondertitelingspagina is dan vastgelegd, het symbool  verschijnt onderaan het scherm.*
- 3 Druk verschillende keren op **(MENU)** om het menu te verlaten.

Programmalijs

Aan de hand van dit menu kan u de lijst van beschikbare programma's raadplegen.

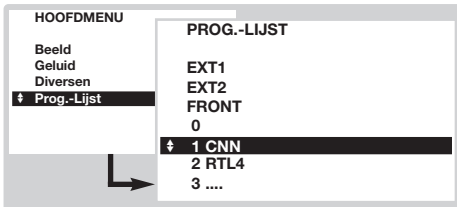

- 1 Druk op **(MENU)**, selecteer **PROGRAMMA'S** en druk op **(OK)**. De programmalijs verschijnt.
- 2 Gebruik de toetsen omhoog/omlaag om de lijst van beschikbare programma's te overlopen.
- 3 Druk op de toets **(OK)** om het geselecteerde programma weer te geven.
- 4 Druk verschillende keren op **(MENU)** om het menu te verlaten.

EasyLink-functie

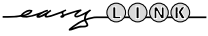

Indien uw videorecorder uitgerust is met de EasyLink-functie, dan worden tijdens de installatie de taal, het land en de gevonden zenders automatisch doorgestuurd naar de videorecorder. U kan de opname programmeren op basis van de NexTV-view-gids. Daarnaast kan u, wanneer de videorecorder in wachtstand staat, met de toets ● van de afstandsbediening direct beginnen opnemen op het programma dat wordt weergegeven op het televisietoestel.

De videorecorder moet aangesloten zijn op de EXT2-stekker (zie p. 12).

NexTVView/Teletext-gids

(Niet op alle versies beschikbaar)



Steeds meer televisiekanalen stellen een nieuwe programmagidsdienst voor, met de naam NexTVView. Het gaat om een elektronische gids waarin u de programma's kan raadplegen zoals u zou doen in een krant of een tv-blad. U kan de programma's sorteren volgens thema (film, sport, ...), gedetailleerde informatie opvragen en uw videorecorder rechtstreeks programmeren indien hij is uitgerust met de NexTVViewLink-functie.

Opmerking: de NexTVView-dienst is slechts beschikbaar op bepaalde programma's en in bepaalde landen. Indien hij niet beschikbaar is, dan wordt de teletekst-programmadienst in de plaats voorgesteld. NexTVView/Teletext gids is gebaseerd op teletekst informatie en biedt de meeste functies van NexTVView.

Presentatie van een NexTVView-pagina

De inhoud van de informatie wordt bepaald door de zender die de NexTVView-dienst uitzendt. Een voorbeeld:

Dit logo wordt alleen weergegeven in het geval van een NexTVView-uitzending. Anders gaat het om de teletekst-programmadienst.

NexTVView-functies: Gebruik de gekleurde toetsen van de afstandsbediening om ze te activeren.

De tekst wordt in grijze letters weergegeven wanneer de functie niet beschikbaar is.

	Zender	Dinsdag 15 Jan	13:20:57
	NED1	Thema NED2	Overz. NED3
NEXTVIEW			
Opname	14:50	Sesamstraat	
Voorprog	14:55	Journal	
Info	15:50	Tators	16:45
	16:45	Weerbericht	
	17:35	Tien voor taal	
Duitse misdaadserie. Peggy, fotomodel, wordt aan de telefoon getuige van de moord op haar vriendin. Als ze haar verhaal aan de inspecteur vertelt, ...			

Selectieveld:

- keuze van de dag,
- keuze van zender,
- gesorteerd volgens thema,
- overzicht van de programmatie.

Naam van het programma en uur van uitzending.

Samenvatting van of opmerkingen over het programma (indien beschikbaar).

Logo dat een programmatie weergeeft

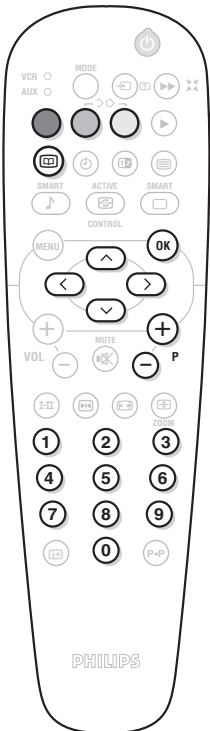

Oproepen van de NexTVView-gids

Druk op de toets  om de NexTVView-gids op te roepen of te verlaten. Een menu verschijnt met de aanduiding "een ogenblikje aub" onderaan het scherm. Na zekere tijd krijgt u:

- een NexTVView-pagina, in het geval de geselecteerde zender deze dienst uitzendt (het NexTVView-logo is dan zichtbaar bovenaan links),
- een teletekstpagina, indien de geselecteerde zender NexTVView niet uitzendt,
- de aanduiding "Informatie niet beschikbaar" indien NexTVView en teletekst niet worden uitgezonden. In dit geval moet u een andere zender selecteren.

Selectieveld

Een selectieveld bevindt zich bovenaan het scherm. Gebruik de toetsen omhoog/omlaag links/rechts om te selecteren:

- de gewenste zender (elke zender kan een andere dienst voorstellen),
- de dag van uitzending van het programma (NexTVView-pagina alleen),
- het thema, voor het sorteren van de uitzendingen (film, sport, nieuws...),
- het overzicht van de reeds uitgevoerde programmaties (zie NexTVView-functies).

De tekst wordt in grijze letters weergegeven wanneer de functie niet beschikbaar is.





NexTVView-pagina (logo bovenaan links)

- 1 Gebruik de toetsen omhoog/omlaag om de verschillende voorgestelde uitzendingen te overlopen voor de geselecteerde dag. Wanneer een samenvatting of een commentaar beschikbaar is, dan verschijnt dit onderaan het scherm.
- 2 Druk op de rode, de groene of de gele toets om een NexTVView-functie te activeren.
- 3 Druk op  om terug te keren naar het selectieveld.

Teletekstpagina

De eerste keer verschijnt teletekstoverzicht. U moet de pagina aanduiden die de programmagids bevat (indien beschikbaar).

Bij bepaalde zenders wordt de programmagids automatisch gedetecteerd. Ga in dit geval direct naar stap 3.

- 1 Gebruik de toets omlaag om het selectieveld van de pagina te activeren.
- 2 Met de toetsen  tot  of  kan u het nummer invoeren van de pagina waarop de teletekst-programmagids staat. Gebruik indien nodig de toetsen links/rechts om de subpagina's te selecteren.
- 3 Gebruik de toetsen omhoog/omlaag om de verschillende voorgestelde uitzendingen te overlopen en de gekleurde toetsen om een NexTVView-functie te activeren.
- 4 Druk op  om terug te keren naar het selectieveld.

NexTVView-functies

Druk op de rode, de groene of de gele toets om een NexTVView-functie te activeren:

De tekst wordt weergegeven in grijze letters wanneer de functie niet beschikbaar is.

- 1 **Opname:** om de opname door de videorecorder te programmeren (indien deze is uitgevoerd met de NexTVViewLink-functie en aangesloten is op EXT2).
- 2 **Voorprog.:** om het televisietoestel automatisch aan te zetten, wanneer het in wachtstand staat, of er met een bericht op te wijzen dat het programma wordt uitgezonden, indien het toestel aanstaat. Voor deze 2 functies verschijnt een venster, en u moet de frequentie van de opname aanduiden met de cursor en de toets  (en in sommige gevallen de zender bevestigen).

*Voor sommige uitzendingen wordt de optie **Series** voorgesteld. In dit geval zoekt het systeem autonoom wanneer de volgende aflevering van de serie wordt uitgezonden.*

- 3 **Info:** geeft meer informatie over de geselecteerde uitzending.

Teletekst

De meeste TV-zenders zenden informatie uit via teletekst. Het geheugen van deze televisie kan tot 1200 pagina's en subpagina's opslaan om wachttijden te verminderen.

Na elke programma wijziging wordt het geheugen ververs, het kan dan een korte tijd duren voor alle pagina's geladen zijn.



Druk op:



Teletekst aanzetten

U krijgt:

Om teletekst op te roepen of uit te zetten. De pagina met de hoofdindex geeft een lijst van rubrieken die kunnen worden geraadpleegd. Iedere rubriek heeft een paginummer van 3 cijfers. Als het gekozen kanaal geen teletekst uitzendt, dan verschijnt de aanduiding 100 en blijft het scherm donker (verlaat in dit geval teletekst en kies een ander kanaal). Indien de tekens van de teletekstpagina's niet overeenkomen met uw taal, druk dan op de toets om ze te veranderen.

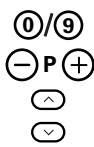

Een pagina kiezen

Vorm het nummer van de gewenste pagina met de toetsen 0 tot 9, of P . Bijvoorbeeld: pagina 120, voer 1 2 0 in. Het nummer verschijnt in de linkerbovenhoek van het scherm, de paginateller begint te zoeken en vervolgens verschijnt de pagina. Herhaal de procedure om een andere pagina te raadplegen.



Rechtstreekse keuze van de subpagina's

Onderaan de pagina staan gekleurde velden. Met de 4 gekleurde toetsen kunnen de ermee overeenkomende rubrieken of pagina's worden opgeroepen.



Inhoud

Om terug te keren naar de inhoud (gewoonlijk pagina 100).



Vorige pagina

Om terug te keren naar de vorige pagina op het scherm.

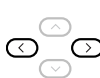

Keuze van de subpagina's

Sommige pagina's bevatten subpagina's. In dit geval wijst de eerste regel op de beschikbare subpagina's (bijvoorbeeld, pagina 120 omvat de subpagina's 01, 02, 03). Gebruik de toetsen links/rechts om de gewenste subpagina te selecteren. U kan ook op toets drukken en het nummer van de gewenste subpagina rechtstreeks invoeren.



Weergave van de subpagina's onderbreken

Sommige pagina's bevatten subpagina's die elkaar automatisch opvolgen. Met deze toets kan u de afwisseling van de subpagina's onderbreken of voortzetten. De aanduiding verschijnt bovenaan links.



Verborgene informatie

Om verborgen informatie te doen verschijnen of verdwijnen (oplossingen van spelletjes).



Een pagina vergroten

Omp het bovenste of het onderste deel van de pagina weer te geven en vervolgens naar de normale paginagrootte terug te keren.

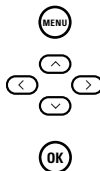

Teletekstoverzicht

Druk op de toets om een overzicht van de beschikbare rubrieken en pagina's te doen verschijnen of verdwijnen. Selecteer vervolgens met de toetsen omhoog/omlaag, links/rechts het gewenste onderwerp en druk op om het weer te geven. Het teletekstoverzicht is alleen beschikbaar voor zenders die gebruik maken van het T.O.P.-systeem (Table Of Teletext). Wanneer dit systeem niet beschikbaar is, verschijnt een bericht bovenaan het scherm.



Ondertiteling

Sommige zenders zenden teletekstondertiteling uit. Raadpleeg de teletekstinhoud om te weten op welke pagina's de ondertiteling staat. Voer gewoon het nummer van de pagina in, en de ondertiteling verschijnt op het scherm (indien beschikbaar). Voor een automatische weergave van de ondertiteling, zie het menu diversen (p. 7).

16:9 Formaten

De beelden die u ontvangt kunnen in het 16:9 (breedbeeld) of 4:3 (traditioneel beeld) formaat worden uitgezonden. Soms hebben 4:3 beelden een zwarte balk boven en onder in het beeld (letterbox uitzendingen). Met de 16:9 functie kunt u de zwarte balken laten verdwijnen en de (letterbox) uitzending beeldvullend weergeven.

Het televisietoestel is voorzien van een automatische beeldformaat-selectie. Hierdoor wordt het door sommige zenders specifiek uitgezonden signaal gedecodeerd en automatisch het juiste beeldformaat geselecteerd.

Het gebruik van verschillende beeldformaten

Druk op de toets p om een ander beeldformaat te kiezen :

4:3, Filmformaat 14:9, Filmformaat 16:9, 16:9 Ondertitel, Breedbeeld, Automatisch of Super zoom.

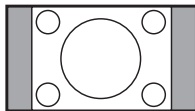
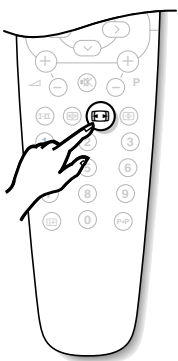

4:3

Het beeld wordt in het 4:3 formaat weergegeven, met brede zwarte stroken links en rechts van het beeld.

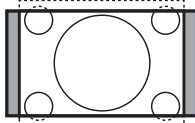

Filmformaat 14:9

Het beeld wordt naar het 14:9 formaat vergroot, met dunne zwarte stroken links en rechts van het beeld.

De toetsen verschuiven het beeld naar boven of beneden bv. om ondertitels zichtbaar te maken.

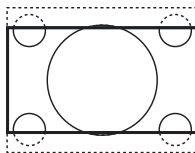

Filmformaat 16:9

Het beeld wordt naar het 16:9 formaat vergroot.

Dit formaat is geschikt voor letterbox-uitzendingen (met zwarte balken boven en onder in het beeld).

De toetsen verschuiven het beeld naar boven of beneden bv. om ondertitels zichtbaar te maken.

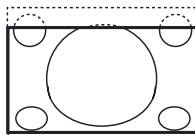

16/9 Ondertitel

In dit formaat worden 4:3 beelden horizontaal en verticaal vergroot zodat het beeldvullend wordt weergegeven.

Gebruik de toetsen om de onderkant van het beeld te verhogen of te verlagen.

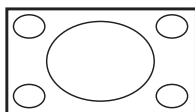

Breedbeeld

In dit formaat wordt het beeld bij een 16:9 uitzending beeldvullend in de juiste verhouding weergegeven.

Pas op: in dit formaat worden 4:3 beelden vervormd weergegeven.

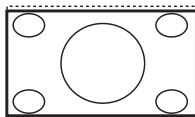

Superzoom

Met dit formaat worden 4:3 beelden beeldvullend weergegeven door het 4:3 beeld horizontaal te vergroten. Eventuele ondertitels blijven zichtbaar.

De toetsen verschuiven het beeld naar boven of beneden bv. om ondertitels zichtbaar te maken.

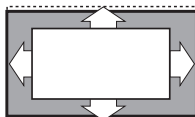

Automatique

het formaat van het beeld wordt automatisch aangepast zodat het de oppervlakte van het scherm zoveel mogelijk vult. Deze modus is alleen beschikbaar indien Format auto werd geactiveerd in het menu **CONFIGURATIE** (zie p. 13).

Aansluitingen

Afhankelijk van de uitvoering is het televisietoestel uitgerust met 2 of 3 externe aansluitingen (EXT1, EXT2 en EXT3) aan de achterkant van het toestel.

De EXT1-aansluiting heeft audio- en video-ingangen/uitgangen en RGB-ingangen.

De EXT2-aansluiting heeft audio- en video-ingangen/uitgangen en S-VHS-ingangen.

De EXT3-aansluiting (indien beschikbaar) heeft de ingangen voor audio en video.

Videorecorder

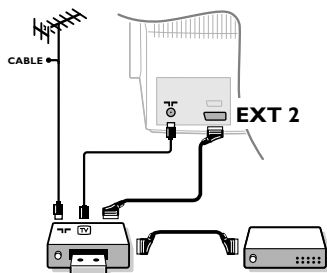

Sluit de recorder aan zoals hiernaast is weergegeven met behulp van de EXT2-aansluiting. Gebruik een euroconnectorkabel van goede kwaliteit.

Indien uw videorecorder geen euroconnectoraansluiting heeft, is de verbinding alleen mogelijk via de antennekabel. U dient dan af te stemmen op het testsignaal van uw videorecorder en dit programmanummer 0 toe te kennen (zie handmatig vastleggen p. 5). Om het beeld van de videorecorder weer te geven, druk op **0**.

Videorecorder met decoder

Sluit de decoder aan op de tweede euroconnectoraansluiting van de videorecorder. U kunt dan ook gecodeerde uitzendingen opnemen. Zie ook het menu **CONFIGURATIE** (volgende pagina).

Andere apparaten

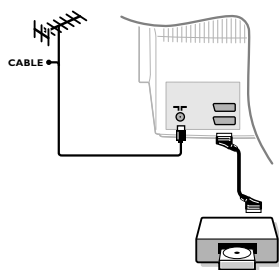

Satellietontvanger, decoder, DVD, spelletjes,...

Maak de aansluitingen zoals hiernaast is weergegeven. Sluit voor een optimale beeldkwaliteit apparatuur die RGB-signalen (digitale decoder, DVD-lezers, spelletjes, ...) produceert aan op EXT1 en op EXT2 de apparatuur die S-VHS-signalen produceert (S-VHS- en Hi-8-videorecorders, ...). Voor een digitaal apparaat of een decoder, ga naar de instellingen van het menu **CONFIGURATIE** (zie volgende pagina).

Om de aangesloten apparaten te selecteren

Druk op de toets **⊕** om **EXT1**, **EXT1** of **EXT3** te selecteren.

De meeste apparaten (decoder, videorecorder) schakelen zelf om.

Aansluitingen aan de zijkant

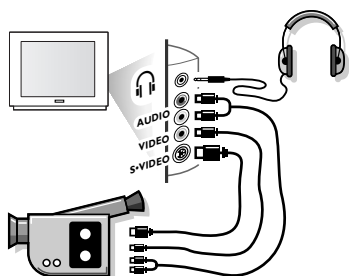

Maak de aansluitingen zoals hiernaast is weergegeven. Met de toets **⊕**, kies **FRONT**.

Bij een monotoestel sluit u het geluidssignaal aan op de ingang **AUDIO L**. Gebruik de toets **⊕** om het geluid uit de linker- en rechterluidsprekers van het televisietoestel te laten komen.

Hoofdtelefoon

Met de toetsen **⊖** **⏏** **⊕** kan het volume worden geregeld. Druk op de toets **⊗** om het geluid van het televisietoestel uit te zetten (zie ook: Geluidinstellingen pagina 6).

De impedantie van de hoofdtelefoon moet tussen 8 en 4000 ohm liggen.

Versterker

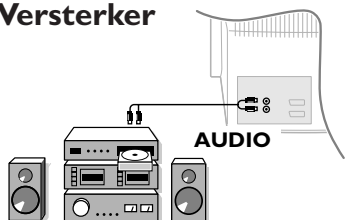

Om een hifisysteem aan te sluiten, dient u een audiokabel te gebruiken en de "L"- en "R"-uitgangen van het televisietoestel aan te sluiten op de ingangen "AUDIO IN" "L" en "R" van de hifiketen.

Configuratiemenu

- 1 Druk tegelijk op de 2 toetsen ◀ en ■ van de afstandsbediening.
- 2 Selecteer met de cursor **CONFIGURATIE** en druk op **OK**.

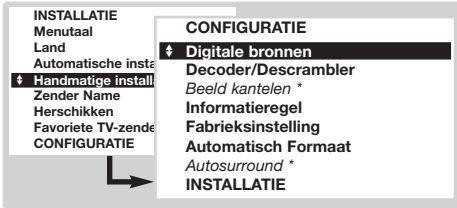

- 3 Gebruik de cursor voor de volgende instellingen:
 - **Digitale bronnen:** indien u een digitaal apparaat aansluit (DVD, satellietontvanger, ...), selecteer de overeenkomstige aansluiting: **FRONT**, **EXT1**, **EXT2**, **EXT3** ou **Geen enkele**.
 - **Decoder:** selecteer het programma of de programma's die een externe decoder gebruiker en selecteer vervolgens de aansluiting waarmee de decoder is verbonden: **EXT1** of **EXT2** (of **EXT3**). Druk op **MENU** om terug te keren naar het vorige menu. *Indien de decoder verbonden is met de videorecorder,*

selecteer dan aansluiting (EXT2) van de videorecorder.

- **Beeld kantelen** (indien beschikbaar): om de helling van het beeld te regelen.
 - **Informatieregel:** om de weergave van informatie over het programma te activeren of te desactiveren (indien beschikbaar). Deze informatie (naam van de zender of titel van de uitzending) verschijnt wanneer u verandert van zender of drukt op **INFO**. De inhoud ervan wordt bepaald door het programma.
 - **Fabrieksinstellingen:** druk op **OK** om de fabrieksinstellingen voor beeld en geluid te herstellen.
 - **Automatisch Formaat:** wanneer deze functie actief is, wordt het formaat van het ontvangen beeld automatisch aangepast aan het formaat van het scherm. U kan altijd een ander formaat kiezen met de toets **AS**.
 - **Auto Surround** (niet op alle versies beschikbaar): wanneer deze functie actief is, selecteert het televisietoestel automatisch het Virtual Dolby Surround-geluid wanneer het identificatiesignaal wordt verzonden.
- 4 Om het menu te verlaten, druk verschillende keren op **MENU**.

Toetsen VCR, DVD of Satelliet



Met de afstandsbediening van de TV kunt u de meeste beeldapparatuur uit ons productassortiment bedienen.

De afstandsbediening is compatibel met alle videorecorders en satellietontvangers die gebruik maken van de RC5-standaard en van alle DVD's die de RC6-standaard gebruiken.

- 1 De eerste keer moet u kiezen welke uitrusting u wil bedienen met stand **AUX** van de toets **MODE**. Voor een satellietontvanger drukt u tegelijk op de toetsen **OK** en **1** en voor een DVD-lezer: **OK** en **2**. De stand **AUX** komt overeen met de geactiveerde uitrusting.
- 2 Druk op de toets **MODE** om de gewenste modus te selecteren: **VCR** (videorecorder) of **AUX** (DVD of satellietontvanger). Het controlelampje van de afstandsbediening licht op om aan te tonen welke modus werd geselecteerd. Dit gebeurt automatisch wanneer er 20 seconden lang niets gebeurt (terug naar TV-modus).
- 3 Afhankelijk van de uitrusting kunnen de volgende toetsen worden gebruikt:

- | | | | |
|--|------------------------------|--|-----------------------------------|
| | wachtstand, | | oproepen menu, |
| | opname, | | cursor navigatie en instellingen, |
| | snel terugspoelen, | | bevestigen, |
| | stop, | | cijfertoetsen, |
| | lezen, | | keuze van de programma's, |
| | snel voortspoelen, | | keuze van taal, |
| | Videorecorder programmering, | | OSD- menu. |
| | DVD :Titel keuze, | | DVD :T-C functie / VCR : |
| | DVD : Ondertitel keuze, | | Index functie |
| | VCR : Tapmanager functie, | | |

Tips

Slechte ontvangst

Dubbele beelden, echo-beelden of schaduwen kunnen het gevolg zijn van de nabijheid van bergen of hoge gebouwen. Probeer in zo'n geval het beeld handmatig bij te stellen: zie **Fijnafstemming** (p. 5) of verander de oriëntatie van de buitenantenne. Is uw antenne geschikt voor ontvangst van uitzendingen in dit frequentiebereik (UHF- of VHF-band)?

Er kunnen storingen optreden indien het televisietoestel te dicht bij een apparaat zonder aarding staat (audiosysteem, draadloze telefoon, ...) of indien een toestel dat is aangesloten op de aansluitingen op de zijkant tegelijkertijd werkt als een apparaat dat is aangesloten op EXT1 of EXT2 (of EXT3). Schakel dan een van deze apparaten uit.

Geen beeld

Is de antenne op de juiste manier aangesloten? Hebt u het juiste systeem gekozen? (p. 5) Is het contrast of de helderheid ontregeld? Herstel de fabriksinstellingen met het menu **CONFIGURATIE** (p.13).

Slecht aangesloten euroconnectorkabels of antenneaansluitingen zijn vaak de oorzaak van problemen met beeld of geluid. Controleer alle aansluitingen.

Geen geluid

Als u op bepaalde kanalen wel beeld ontvangt, maar geen geluid, betekent dit dat u niet het juiste tv-systeem hebt. Wijzig de Systeem-instelling (p. 5).

Werd het geluid niet onderbroken met de -toets?

Teletekst

Sommige tekens worden niet juist weergegeven? Druk op de toets  om de tekens te wijzigen.

Smart Beeld en Smart Geluid

De **Eco** mode vermindert het energieverbruik van de televisie. Ook wordt de slechte beeldkwaliteit van bepaalde digitale programma's hierdoor verbeterd.

De instelling **Persoonlijk** wordt opnieuw opgeslagen met alle huidige menu instellingen zodra een van hen gewijzigd is.

De afstandsbediening werkt niet meer?

Het indicatielampje van het televisietoestel knippert niet meer wanneer u de afstandsbediening gebruikt? Vervang de batterijen.

Stand-by

Het televisietoestel blijft in stand-by wanneer u het aanzet en de aanduiding **Vergrendeld** verschijnt wanneer u de toetsen van het televisietoestel gebruikt? De functie **Kinderslot** staat ingeschakeld (p. 7). Als het toestel gedurende 15 minuten geen signaal ontvangt, gaat het automatisch in de wachtstand. Om energie te besparen bestaat uw televisietoestel uit onderdelen die in de wachtstand slechts zeer weinig stroom verbruiken (minder dan 1 W). We adviseren u de TV's nachts uit te schakelen en niet op standby te laten staan. U bespaart energie.

Nog steeds geen resultaten?

Schakel eenmaal uw toestel uit en opnieuw in. Als uw tv-toestel defect is, probeer het dan nooit zelf te repareren: neem contact op met de serviceafdeling van uw verkoper.

Het televisietoestel schoonmaken

Het scherm en de kast van uw tv mogen alleen worden schoongemaakt met een schoon, zacht en niet-pluizend doekje. Gebruik nooit een schoonmaakmiddel op basis van alcohol of een oplosmiddel.

Verklaring technische termen

RGB-signalen: Dit zijn 3 videosignalen (Rood, Groen en Blauw) die rechtstreeks de rode, groene en blauwe emitters in de beeldbuis sturen. Deze signalen geven een betere beeldkwaliteit.

NICAM-geluid: Proces waarmee digitaal geluid kan worden uitgezonden.

Systeem: Televisiebeelden worden niet in alle landen op dezelfde manier uitgezonden. Er zijn verschillende standaards: BG, DK, I, en L L'. Dit moet niet worden verward met de PAL- of SECAM-kleurcodering. Pal wordt gebruikt in de meeste landen van Europa, Secam in Frankrijk, Rusland en de meeste Afrikaanse landen. De Verenigde Staten en Japan gebruiken een ander systeem, NTSC genaamd.

100Hz: De conventionele televisietoestellen (50 Hz) produceren 25 beelden per seconde. Dankzij de 100 Hz-technologie wordt de scanfrequentie verdubbeld en krijgt u 50 beelden per seconde. Het visuele comfort wordt verbeterd en het flikkereffect wordt onderdrukt.

16:9: Verwijst naar de verhouding tussen de breedte en hoogte van het scherm. Breedbeeldtelevisies hebben een verhouding van 16 :9, de traditionele toestellen hebben een 4:3-scherm.

Einleitung

Wir danken Ihnen für Ihr Vertrauen, daß Sie uns durch den Kauf dieses Fernsehgerätes entgegenbringen. Diese Bedienungsanleitung soll Ihnen bei der Installierung und der Bedienung Ihres Fernsehgerätes behilflich sein.

Inhaltsverzeichnis

Installation

Installation des Fernsehgeräts	2
Die Tasten des Fernsehgeräts	2
Die Tasten der Fernbedienung	3
Wahl von Land und Menüsprache	4
Automatische Einstellung	4
Umprogrammieren	4
Manuelle Einstellung	5
Namen geben	5
Vorzugsprogramme	5

Bedienung

Bildeinstellungen	6
Toneinstellungen	6
Einstellen von Sonderfunktionen	7
Programme	7
EasyLink-Funktion	8
NexTView/Teletext Guide	8
Verwendung von NexTView	9
Videotext	10
Format 16:9	11

Anschluss von anderen Geräten

Videorecorder	12
Weitere Geräte	12
Anschlüsse auf der Geräteseite	12
Verstärker	12
Menü "Grundeinstellung"	13
Tasten für VCR, DVD-Spieler oder Satelliten-Receiver	13

Praktische Informationen

Tipps	14
Glossar	12



Hinweis für Recycling

Ihr Fernsehgerät besteht aus Materialien, die wiederverwendet oder für Recycling weiterverarbeitet werden können. Als Beitrag zum Umweltschutz werden die Geräte von Spezialfirmen entsorgt, die sie dann für das Recycling weiterverarbeiten (Weitere Informationen erhalten Sie bei Ihrem Fachhändler).

Installation des Fernsehgeräts

1 Aufstellen des Fernsehgeräts

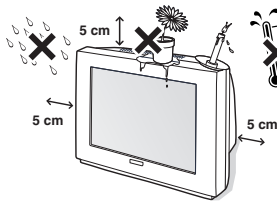

Stellen Sie das Fernsehgerät auf eine stabile Unterlage. Um Gefahren zu vermeiden, achten Sie darauf, dass das Fernsehgerät nicht in Kontakt mit Wasser kommt. Außerdem dürfen sich auf dem Gerät kein Stoff (z. B. Deckchen), mit Flüssigkeit gefüllte (z. B. Vasen) oder Wärme abstrahlende Gegenstände (z. B. Lampen) befinden.

2 Anschlüsse

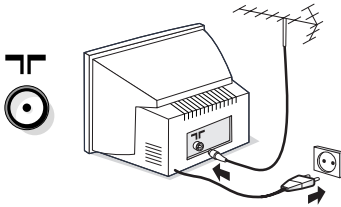

- Stecken Sie den Stecker des Antennenkabels in die auf der Rückseite des Fernsehgeräts befindliche Antennenbuchse (T).
• Stecken Sie den Netzstecker in eine Netzsteckdose (220 - 240 V/50 Hz).
Um eine Beschädigung des Netzkabels zu vermeiden, die einen Brand oder einen elektrischen Schlag verursachen könnte, stellen Sie den Fernseher bitte niemals auf das Netzkabel.

3 Fernbedienung

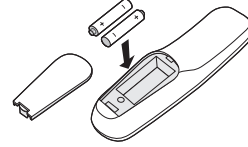

Legen Sie die zwei mitgelieferten R6-Batterien (Mignon) ein, und beachten Sie dabei die Polarität. Aus Gründen des Umweltschutzes enthalten die mitgelieferten Batterien weder Quecksilber noch Cadmium oder Nickel. Werfen Sie leere Batterien nicht weg, sondern entsorgen Sie sie vorschriftsgemäß (erkundigen Sie sich hierzu bei Ihrem Fachhändler).

4 Einschalten

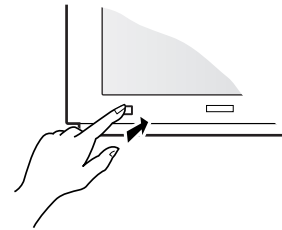

Drücken Sie zum Einschalten des Fernsehgeräts die EIN/AUS-Taste. Eine rote Kontrolllampe leuchtet auf, und der Bildschirm wird hell. Fahren Sie direkt mit Seite 4 fort. Sollte das Fernsehgerät im Bereitschaftsmodus bleiben, drücken Sie die Taste **P** (+) auf der Fernbedienung. Wenn Sie die Fernbedienung verwenden, blinkt die Kontrolllampe.

Die Tasten des Fernsehgeräts

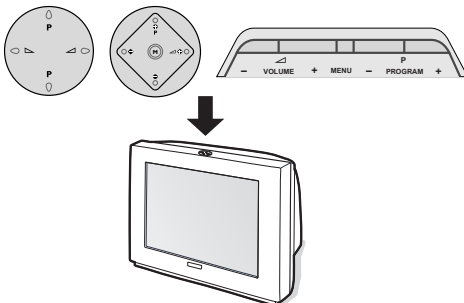

Das Fernsehgerät besitzt je nach Modell vier oder fünf Tasten, die sich oben auf dem Gerät befinden. Mit den Tasten **VOLUME** (- \triangle +) kann die Lautstärke eingestellt werden. Mit den Tasten **PROGRAM** (- P +) werden die Programme gewählt. Über die Taste **M / MENU** (Modelle mit 5 Tasten) können durch mehrmaliges Drücken nacheinander folgende Menüs aufgerufen werden: **Lautstärke**, **Helligkeit**, **Farbsättigung** und **Kontrast**. Verwenden Sie anschließend die Tasten P - +, um Einstellungen vorzunehmen.

*Hinweis: Wenn die Funktion **Kindersicherung** aktiviert ist, haben die Tasten keine Funktion (siehe S. 7).*

Die Tasten der Fernbedienung

Bereitschaftsmodus

Zum Umschalten des Fernsehgeräts in den Bereitschaftsmodus. Um das Gerät einzuschalten, drücken Sie die Tasten **⊖ P ⊕** oder **0** bis **9**.

Wenn Sie die Taste 3 Sekunden lang gedrückt halten, können mit EasyLink-Funktion ausgestattete Videorecorder in den Bereitschaftsmodus versetzt werden.

Wahl der EXT-Anschlüsse (S. 12)

Drücken Sie diese Taste mehrmals, um das angeschlossene Gerät auszuwählen.

Modus-Wahlschalter (S. 13)

Tasten für Videotext (S. 10)
oder Videorecorder (S. 13)

NexTView-Programmführer (S. 8)

Bild- und Ton-Voreinstellungen

Bietet Zugriff auf eine Reihe von Voreinstellungen für Bild und Ton. Die Position Persönlich entspricht den in den Menüs vorgenommenen Einstellungen.

Menü

Zum Aufrufen bzw. Verlassen der Menüs.

Richtungstasten

Mit diesen vier Tasten können Sie sich innerhalb der Menüs bewegen. Die Taste **OK** dient zum Bestätigen.

Lautstärke

Zum Einstellen der Lautstärke.

Stummtaste

Zum vorübergehenden Abschalten bzw. Wiedereinschalten des Tons.

Standbild

Tonmodus

Ermöglicht die Ausgabe von Stereo- bzw. Nicam-Stereo-Sendungen in Mono bzw. für zweisprachige Sendungen die Auswahl zwischen Dual I und Dual II.

Wenn Nicam-Sendungen in Mono ausgestrahlt werden, wird Nicam verfügbar angezeigt.

Bildschirminfos

Zum Anzeigen der Programmnummer und des Programmnamens, des Tonmodus, des Bildformats und der noch verbleibenden Einschaltdauer (bei automatischer Abschaltung). Drücken Sie diese Taste fünf Sekunden lang, um die vollständige Anzeige der Informationen bei der Programmumschaltung zu aktivieren/deaktivieren.

Surround-Ton

Zum Aktivieren/Deaktivieren des Raumklangeffekts. Bei Stereo-Klang wird der Eindruck vermittelt, die Lautsprecher stünden weiter auseinander. Bei Modellen mit Virtual Dolby Surround* werden Dolby Surround Pro Logic-Klangeffekte erzielt. In Mono wird ein Stereo-Raumklangeffekt simuliert.

Anzeige der Uhrzeit

Drücken Sie die Taste **⌚**, um die Uhrzeit anzuzeigen bzw. auszublenden, die vom Videotext der Programmnummer 1 übertragen wird. Die Uhrzeit steht nicht zur Verfügung, wenn die Untertitelfunktion aktiviert ist (S. 7).

Aufruf Videotext (S. 10)

Dual Bild

Zum Aktivieren/Deaktivieren der Anzeige auf 2 Bildschirmen. Der zweite Bildschirm ermöglicht die Anzeige des Videotextes (Taste **Ⓜ**) oder des NexTView-Programmführers (Taste **Ⓜ**).

Active Control (je nach Modell) :

Wenn diese Funktion aktiviert ist, optimiert das Fernsehgerät permanent die Bildqualität in Abhängigkeit vom empfangenen Signal. Die Auflösung und die Unterdrückung von Störgeräuschen werden automatisch gesteuert. Um die Parameter anzuzeigen, drücken Sie die Nach-oben-/Nach-unten-Taste, während "Active Control" am Bildschirm angezeigt wird. Drücken Sie zum Löschen erneut die Richtungstasten (das Ändern der Einstellung ist nicht möglich).

Programmauswahl

Zum Umschalten in das vorherige oder nächste Programm der Vorzugsliste (siehe S. 5).

Vergrößern einer Seite (S. 10)

Format 16:9 (S. 11)

Vorheriges Programm

Zum Aufrufen des zuvor angezeigten Programms.

Zifferntasten

Zur direkten Eingabe der Programmnummer. Bei einer zweistelligen Programmnummer muss die zweite Ziffer eingegeben werden, bevor der Strich erlischt.

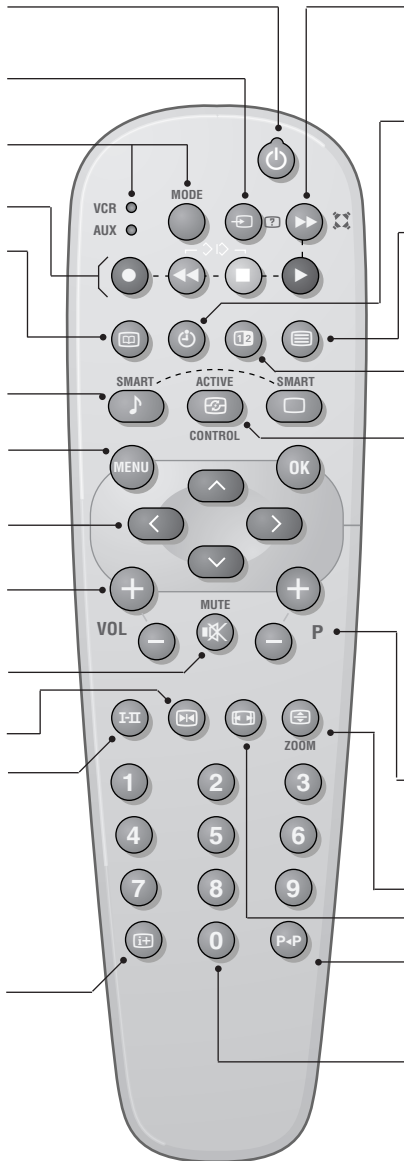

* "Dolby" und das Doppel-D-Symbol **DD** sind Marken der Dolby Laboratories Licensing Corporation. Hergestellt unter Lizenz der Dolby Laboratories Licensing Corporation.

Wahl von Land und Menüsprache

Wenn Sie das Fernsehgerät zum ersten Mal einschalten, wird direkt das Menü "Menüsprache" aufgerufen, und die Sprachen werden abwechselnd angezeigt. Fahren Sie direkt mit Schritt 3 fort. Gehen Sie andernfalls wie folgt vor:

- 1 Um das Menü **EINSTELLUNG** aufzurufen, drücken Sie gleichzeitig die Tasten ◀ und ■ auf der Fernbedienung.

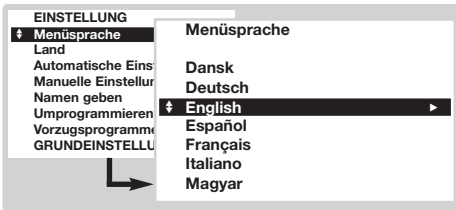

- 2 Wählen Sie mit den Richtungstasten die Option

MENÜSPRACHE, und drücken Sie die Taste (OK). Die Liste der Sprachen wird angezeigt.

- 3 Wählen Sie Ihre Sprache mit der Nach-oben-/Nach-unten-Taste aus, und drücken Sie die Taste (OK). Die Menüs werden in der gewählten Sprache angezeigt.
- 4 Wählen Sie mit den Richtungstasten die Option **LAND**, und drücken Sie die Taste (OK).
- 5 Wählen Sie Ihr Land mit der Nach-oben-/Nach-unten-Taste aus, und drücken Sie die Taste (OK). Diese Einstellung wirkt sich auf die Suche, die automatische Sortierung der Programme und den Videotext aus. Wenn Ihr Land in der Liste nicht aufgeführt ist, wählen Sie Anderes. Siehe auch: EasyLink-Funktion auf Seite 8.
- 6 Wenn Sie die Menüs verlassen möchten, drücken Sie mehrmals die Taste (MENU).

Automatische Einstellung

Über dieses Menü können Sie eine automatische Suche nach allen Programmen starten.

- 1 Wählen Sie zuerst wie vorstehend beschrieben die Menüsprache und das Land aus, und gehen Sie dann wie folgt vor:
- 2 Wählen Sie mit den Richtungstasten die Option **Automatische Einstellung**, und drücken Sie die Taste (OK).

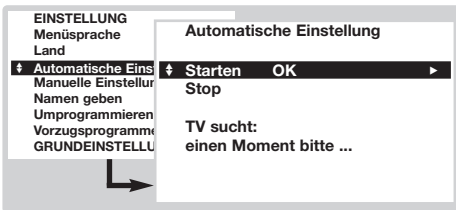

- 3 Wählen Sie **Starten**, und drücken Sie die Taste (OK). Die Suche beginnt. Nach einigen Minuten wird die Liste der gefundenen Programme angezeigt.

- 4 Wenn der Sender bzw. das Kabelnetz das automatische Sortiersignal ausstrahlt (ACI), werden die Programme in der richtigen Reihenfolge durchnummeriert. Die Einstellung ist damit beendet.
- 5 Ohne ACI ausstrahlung wird die Folge der Programmnummern gespeichert auf Grund der Einstellung von Menüsprache und Land. In diesem Fall müssen Sie sie mit Hilfe des Menüs **Umprogrammieren** neu nummerieren. Einige Sender bzw. Kabelnetze verwenden eigene Sortierparameter (Region, Sprache usw.). Verwenden Sie in diesem Fall für Ihre Wahl die Richtungstasten, und bestätigen Sie mit der Taste (OK). Um die Suche zu beenden oder zu unterbrechen, drücken Sie die Taste (MENU). Wenn kein Programm gefunden wird, schlagen Sie im Kapitel mit den Tipps auf Seite 14 nach. Siehe auch: EasyLink-Funktion auf Seite 8.
- 6 Zum Verlassen der Menüs drücken Sie mehrmals die Taste (MENU).

Umprogrammieren

Mit diesem Menü können die Programmnummern geändert werden. Führen Sie im Menü Einstellung folgende Schritte aus: (Um dieses Menü aufzurufen, drücken Sie die Tasten ◀ und ■.)

- 1 Wählen Sie **Umprogrammieren**, und drücken Sie die Taste (OK).
- 2 Wählen Sie das gewünschte Programm mit der Nach-oben-/Nach-unten-Taste aus, und bestätigen Sie die Auswahl mit (OK).

- 3 Wählen Sie die neue Programmnummer mit der Nach-oben-/Nach-unten-Taste aus, und drücken Sie die Taste (OK). Die beiden Programme werden ausgetauscht.
- 4 Wiederholen Sie die Schritte 2 und 3, bis alle Programme richtig nummeriert sind.
- 5 Zum Verlassen der Menüs drücken Sie mehrmals die Taste (MENU). Siehe auch: EasyLink-Funktion auf Seite 8.

Manuelle Einstellung

Mit Hilfe dieses Menüs können Programme einzeln gespeichert oder der vorhandenen Liste hinzugefügt werden. Führen Sie im Menü **Einstellung** folgende Schritte aus: (Um dieses Menü aufzurufen, drücken Sie die Tasten ◀◀ und ■.)

- 1 Wählen Sie **Manuelle Einstellung**, und drücken Sie die Taste (OK). Verwenden Sie die Nach-oben-/Nach-unten-Taste zum Auswählen und die Nach-rechts-/Nach-links-Taste zum Einstellen der Option:

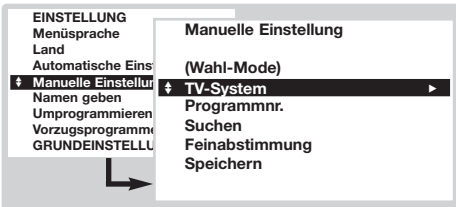

- 2 **Wahl-Mode** (nur in bestimmten Ländern verfügbar): Zum Auswählen des Suchmodus nach **Frequenz** oder nach **Kanal**.
- 3 **TV-System**: Wählen Sie **Westeuropa** (Empfangsnorm BG), **Osteuropa** (Empfangsnorm DK), **GB** (Empfangsnorm I)

oder **Frankreich** (Empfangsnorm LL).

- 4 **Programmnr.:** Geben Sie die gewünschte Nummer ein. Verwenden Sie nur die Nach-links- und die Nach-rechts-Taste.
- 5 **Suchen:** Drücken Sie die Taste (OK). Der Suchvorgang wird gestartet. Sobald ein Programm gefunden wird, wird der Suchlauf angehalten, und der Name des Programms wird angezeigt (falls verfügbar). Fahren Sie mit dem nächsten Schritt fort. Wenn Ihnen die Frequenz des gesuchten Programms bekannt ist, können Sie diese mit Hilfe der Tasten (0) bis (9) direkt eingeben. Wenn kein Programm gefunden wird, schlagen Sie im Kapitel mit den Tipps auf Seite 14 nach. Siehe auch: EasyLink-Funktion auf Seite 8.
- 6 **Feinabstimmung:** Wenn die Empfangsqualität nicht zufriedenstellend ist, korrigieren Sie sie mit der Nach-links-/Nach-rechts-Taste.
- 7 **Speichern:** Drücken Sie die Taste (OK). Das Programm wird gespeichert.
- 8 Wiederholen Sie die Schritte 4 bis 7, bis alle Programme gespeichert sind.
- 9 Zum Verlassen der Menüs drücken Sie mehrmals die Taste (MENU).

Namen geben

Mit diesem Menü können Sie Programmen und externen Geräten Namen zuweisen oder vorhandene Namen ändern. Führen Sie im Menü **Einstellung** folgende Schritte aus: (Um dieses Menü aufzurufen, drücken Sie die Tasten ◀◀ und ■.)

- 1 Wählen Sie **Namen geben**, und drücken Sie die Taste (OK).
- 2 Wählen Sie das gewünschte Programm mit den Nach-oben-/Nach-unten-Tasten aus, und bestätigen Sie die Auswahl mit (OK).
- 3 Mit der Nach-links-/Nach-rechts-Taste können Sie sich im Anzeigebereich des Namens

bewegen (5 Zeichen).

- 4 Mit der Nach-oben-/Nach-unten-Taste wählen Sie die Zeichen aus.
- 5 Wenn die Namenseingabe beendet ist, drücken Sie die Taste (OK), um den Vorgang abzuschließen. Der Name des Programms wird gespeichert.
- 6 Wiederholen Sie die Schritte 2 bis 5 für alle Programme bzw. Anschlüsse, denen ein Name zugewiesen werden soll.
- 7 Zum Verlassen der Menüs drücken Sie mehrmals die Taste (MENU).

Vorzugsprogramme

In diesem Menü können Sie die Programme auswählen, die über die Taste (-) P (+) aufgerufen werden können. Führen Sie im Menü **Einstellung** folgende Schritte aus: (Um dieses Menü aufzurufen, drücken Sie die Tasten ◀◀ und ■.)

- 1 Wählen Sie **Vorzugsprogramme**, und drücken Sie die Taste (OK). Die Liste der Vorzugsprogramme wird angezeigt. Die während der Einstellung gefundenen Programme wurden in dieser Liste automatisch aktiviert.

- 2 Wählen Sie das gewünschte Programm mit der Nach-oben-/Nach-unten-Taste aus.
- 3 Verwenden Sie die Nach-links-/Nach-rechts-Taste, um ein Programm der Liste hinzuzufügen oder daraus zu entfernen.
- 4 Wiederholen Sie die Schritte 2 und 3, bis alle gewünschten Programme der Liste hinzugefügt oder daraus entfernt wurden.
- 5 Zum Verlassen der Menüs drücken Sie mehrmals die Taste (MENU).

Menü Grundeinstellung (S. 13)

Bildeinstellungen

- 1 Drücken Sie die Taste **(MENU)**. Wählen Sie mit den Richtungstasten die Option **BILD**, und drücken Sie die Taste **(OK)**. Das Menü **BILD** wird angezeigt:

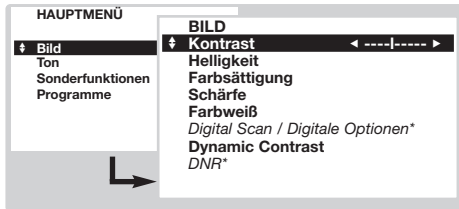

- 2 Nehmen Sie mit den Richtungstasten Einstellungen für folgende Optionen vor (die Einstellungen werden automatisch gespeichert):
 - **Kontrast:** Zum Einstellen des Unterschieds zwischen den hellen und dunklen Tönen.
 - **Helligkeit:** Zum Einstellen der Helligkeit des Bildes.
 - **Farbsättigung:** Zum Einstellen der Farbtintensität.
 - **Schärfe:** Zum Einstellen der Bildschärfe.
 - **Farbweiß:** Zum Einstellen der Farbwiedergabe des Bildes: **Kalt** (bläulicher Weißton), **Normal** (ausgewogener Weißton) oder **Warm** (rötlicher Weißton).

- **Digital Scan*:** Zeilenflimmerreduktion
 - **Digitale Optionen*:**
 - **100hz:** Rasterflimmerunterreduktion
 - **Dig. Scan:** 100Hz + Digital Scan
 - **Natural motion:** 100Hz + Dig. Scan + Natural Motion (Raster und Zeilenflimmerunterreduktion und fließende Bewegungswiedergabe)
 - **Double lines:** Natural motion und eine verdoppelung der vertikale Auflösung die sichtbare Bildlinien eliminiert.
Empfohlen für NTSC (60Hz).
 - **Dynamic Contrast: Min, Med** (optimale Position), **Max** oder **Aus**. Zum Aktivieren der automatischen Kontrasteinstellung.
 - **DNR*:** Bildrauschen (Schnee) wird unterdrückt. Diese Einstellung ist besonders bei schlechtem Empfang nützlich.
** (nur bei bestimmten Modellen verfügbar)*
Die Einstellung Hue (Farbton) wird angezeigt, wenn Sie ein NTSC-Gerät an einen der externen Anschlüsse anschließen.
- 3 Zum Verlassen der Menüs drücken Sie mehrmals die Taste **(MENU)**.

Toneinstellungen

- 1 Drücken Sie die Taste **(MENU)**. Wählen Sie mit den Richtungstasten die Option **TON**, und drücken Sie die Taste **(OK)**. Das Menü **TON** wird angezeigt:

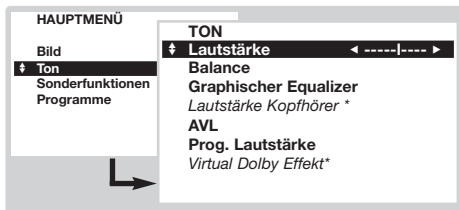

- 2 Nehmen Sie mit den Richtungstasten Einstellungen für folgende Optionen vor (die Einstellungen werden automatisch gespeichert):
 - **Lautstärke:** Zum Einstellen der bevorzugten Lautstärke.
 - **Balance / Höhen / Tiefen** oder **Graphischer Equalizer** (je nach Modell): Zum Einstellen des Klangcharakters.

- **Lautstärke Kopfhörer** (je nach Modell) : Ermöglicht die Einstellung der Lautstärke des Kopfhörers, unabhängig von der Lautstärke der Lautsprecher, des Fernsehers.
 - **AVL** (Automatic Volume Leveler, Lautstärkebegrenzer): Zur automatischen Lautstärkeregelung, damit Lautstärkeunterschiede bei Programmwechsel oder bei Werbespots begrenzt werden.
 - **Prog. Lautstärke:** Zum Ausgleichen des Lautstärkeunterschieds zwischen verschiedenen Programmen bzw. externen Geräten. Verwenden Sie die Tasten **(-)** **P** **(+)**, um die Lautstärke der verschiedenen Programme zu vergleichen.
 - **Virtual Dolby Effekt** (je nach Modell): Wählen Sie den Grad des Virtual Dolby Effektes, indem Sie den Cursor nach links/rechts bewegen.
- 3 Zum Verlassen der Menüs drücken Sie mehrmals die Taste **(MENU)**.

Einstellen von Sonderfunktionen

- 1 Drücken Sie die Taste **MENU**, wählen Sie Sonderfunktionen, und drücken Sie die Taste **OK**. Das Menü Sonderfunktionen wird angezeigt:

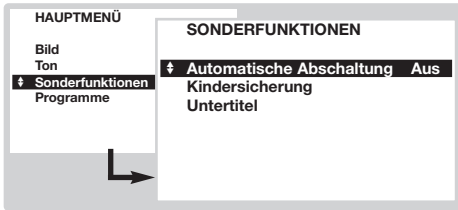

- 2 Mit den Richtungstasten können Sie folgende Einstellungen vornehmen :

- **Automatische Abschaltung:** Zum Festlegen einer Zeitspanne, nach der automatisch in den Bereitschaftsmodus geschaltet wird (zwischen 0 und 180 Minuten).
- **Kindersicherung:** Setzen Sie diese Option auf Ein, um die Tasten des Fernsehgeräts zu sperren.

Schalten Sie das Fernsehgerät aus, und bewahren Sie die Fernbedienung an einem sicheren Ort auf. Das Fernsehgerät kann jetzt nur mit der Fernbedienung eingeschaltet werden. Aufheben der Sperre: Setzen Sie **Kindersicherung** auf **Aus**.

- **Untertitel:** TV-Sender mit Videotext strahlen häufig Programme mit Untertiteln aus. Mit dieser Funktion können Sie die automatische Anzeige von Videotext-Untertiteln aktivieren oder deaktivieren, sofern sie gesendet werden. Sie müssen zuerst für jeden TV-Sender den Videotext aufrufen, die Untertitelseite auswählen und dann den Videotext wieder verlassen. Die Untertitelseite wird gespeichert, und unten auf dem Bildschirm erscheint das Symbol .
- 3 Zum Verlassen der Menüs drücken Sie mehrmals die Taste **MENU**.

Programme

Über dieses Menü können Sie die Liste der empfangbaren Programme einsehen.

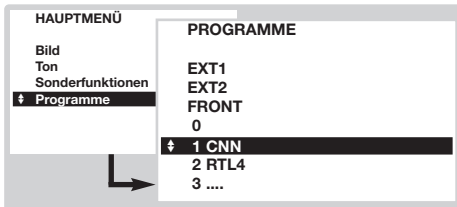

- 1 Drücken Sie die Taste **MENU**, wählen Sie **PROGRAMME**, und drücken Sie die Taste **OK**. Die Liste der Programme wird angezeigt.
- 2 Mit der Nach-oben-/Nach-unten-Taste können Sie in der Liste der empfangbaren Programme blättern.
- 3 Drücken Sie die Taste **OK**, um das ausgewählte Programm aufzurufen.
- 4 Zum Verlassen der Menüs drücken Sie mehrmals die Taste **MENU**.

EasyLink-Funktion

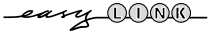

Wenn Ihr Videorecorder mit der EasyLink-Funktion ausgestattet ist, werden bei der Einstellung die Sprache, das Land und die gefundenen Sender automatisch an den Videorecorder übertragen. Sie können die Aufzeichnungen auch vom NexTV-Programmführer aus programmieren. Wenn der Videorecorder sich im Bereitschaftsmodus befindet, kann außerdem über die Taste ● der Fernbedienung die Aufzeichnung direkt gestartet werden. Aufgezeichnet wird das Programm, das gerade auf dem Fernsehgerät ausgewählt ist.

Der Videorecorder muss unbedingt an den EXT2-Anschluss angeschlossen sein (siehe S. 12).

NexTVView/Teletext Guide

(nur bei bestimmten Modellen verfügbar)



Immer mehr TV-Sender bieten den neuen Programmführer NexTVView an. Dabei handelt es sich um einen elektronischen Programmführer, in dem Sie die Programme wie in einer Zeitung oder Fernsehzeitschrift nachschlagen können. Sie können die Programme nach Thema (Spielfilme, Sport usw.) filtern, detaillierte Informationen abrufen und Ihren Videorecorder direkt programmieren, sofern er über die NexTVViewLink-Funktion verfügt.

Hinweis: Der NexTVView-Dienst ist nur bei bestimmten Programmen und nur in einigen Ländern verfügbar. Standardmäßig wird statt dessen der Videotext-Programmführer angeboten. NexTVView / Teletext Guide benützt Videotext Information und bietet die wichtigsten Grundfunktionen von Nextview.

Darstellung einer NexTVView-Seite

Welche Informationen auf der Seite enthalten sind, hängt von dem Sender ab, der den NexTVView-Dienst ausstrahlt. Hier ein Beispiel:

Dieses Logo wird ausschließlich bei einer NexTVView-Übertragung angezeigt. Andernfalls handelt es sich um den Videotext-Programmführer.

NexTVView-Funktionen: Verwenden Sie zum Aktivieren der Funktionen die farbigen Tasten der Fernbedienung. Wenn die Funktion nicht verfügbar ist, erscheint der Text *abgeblendet*.

Sender	Dienstag 15 Jan	13:20:57
RTL1	Thema	Übers.
	RTL	S.RTL
NEXTVIEW		
14:50	Wetter	
14:55	Tagesschau	
15:50	Tatort	16:45
16:45	Extra	
17:35	Spiegel TV	
Kommissarin Odenthal muß einen Mord im Rotlichtbezirk aufdecken. Kann sie den Täter ergreifen, bevor ein zweiter Mord passiert?		

Auswahlzone:

- Auswahl des Tages
- Auswahl des Senders
- Nach Thema gefiltert
- Überblick über die Programmierungen

Name der Sendung und Sendezeit

Zusammenfassung oder Kommentar zur Sendung (sofern verfügbar)

Symbol zur Kennzeichnung programmierter Sendungen

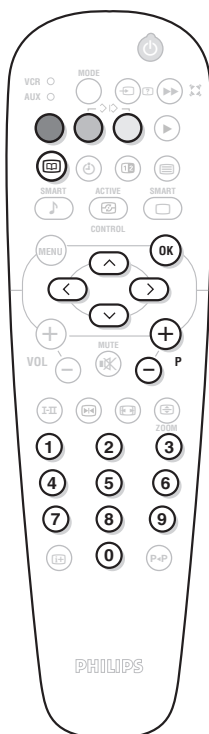

Aufrufen des NexTVView-Programmführers

Drücken Sie die Taste , um den NexTVView-Programmführer aufzurufen oder zu verlassen. Unten auf dem Bildschirm wird ein Menü mit der Aufforderung "Bitte warten" eingeblendet. Kurz darauf wird Folgendes angezeigt:

- eine NexTVView-Seite, sofern der gewählte Sender diesen Dienst unterstützt (das NexTVView-Logo wird daraufhin oben links eingeblendet),
- eine Videotextseite, falls der gewählte Sender keinen NexTVView-Dienst ausstrahlt,
- die Angabe "Keine Informationen verfügbar", wenn weder NexTVView noch Videotext übertragen werden. In diesem Fall müssen Sie einen anderen Sender wählen.

Auswahlzone

Oben am Bildschirm befindet sich eine Auswahlzone. Mit den Richtungstasten können Sie Folgendes auswählen:

- den gewünschten Sender (die Sender bieten unter Umständen unterschiedliche Dienste an),
- den Sendetag (nur NexTVView-Seite),
- das Thema zum Filtern der Sendungen (Spielfilm, Sport, Nachrichten usw.),
- einen Überblick über die bereits vorgenommenen Programmierungen (siehe NexTVView-Funktionen).





Wenn die Funktion nicht verfügbar ist, erscheint der Text abgeblendet.

NexTVView-Seite (Logo erscheint oben links)

- 1 Blättern Sie mit den Nach-oben-/Nach-unten-Tasten durch die verschiedenen angebotenen Sendungen für den ausgewählten Tag. Wenn eine Zusammenfassung oder ein Kommentar verfügbar ist, wird diese(r) unten am Bildschirm eingeblendet.
- 2 Drücken Sie eine der farbigen Tasten (Rot, Grün oder Gelb), um eine NexTVView-Funktion zu aktivieren.
- 3 Drücken Sie die Taste , um in die Auswahlzone zurückzukehren.

Videotextseite

Beim ersten Aufruf wird das Inhaltsverzeichnis des Videotextes angezeigt. Sie müssen die Seite angeben, die den Programmführer enthält (sofern verfügbar). Bei einigen Sendern wird der Programmführer automatisch erkannt. Fahren Sie in diesem Fall direkt mit Schritt 3 fort.

- 1 Aktivieren Sie die Auswahlzone der Seite, indem Sie die Nach-unten-Taste drücken.
- 2 Geben Sie mit den Tasten  bis  oder  die Nummer der Seite mit dem Videotext-Programmführer ein. Wählen Sie gegebenenfalls mit der Nach-links-/Nach-rechts-Taste die Unterseiten aus.
- 3 Blättern Sie mit der Nach-oben-/Nach-unten-Taste in den angebotenen Sendungen, und aktivieren Sie mit den farbigen Tasten eine NexTVView-Funktion.
- 4 Drücken Sie die Taste , um in die Auswahlzone zurückzukehren.

NexTVView-Funktionen

Drücken Sie eine der farbigen Tasten (Rot, Grün oder Gelb), um eine NexTVView-Funktion zu aktivieren:

Wenn die Funktion nicht verfügbar ist, erscheint der Text abgeblendet.

- 1 **Aufnahme:** Zum Programmieren einer Aufzeichnung mit dem Videorecorder (sofern dieser über die NexTVViewLink-Funktion verfügt und an den Anschluss EXT2 angeschlossen ist).
- 2 **Hinweis:** Zum automatischen Einschalten des Fernsehgeräts, wenn sich dieses im Bereitschaftsmodus befindet, oder zum Einblenden einer Meldung, die auf die bevorstehende Ausstrahlung der Sendung hinweist, wenn das Fernsehgerät eingeschaltet ist.

Bei beiden Funktionen wird ein Fenster eingeblendet, in dem Sie mit den Richtungstasten und der Taste  die Häufigkeit der Sendung angeben (und in einigen Fällen den Sender bestätigen) müssen.

*Bei einigen Sendungen wird die Option **Serien** angeboten. In diesem Fall sucht das System selbstständig, wann die nächste Folge der Serie gesendet wird.*

- 3 **Info:** Zum Aufrufen zusätzlicher Informationen zur ausgewählten Sendung.

Videotext

Die meisten Fernsehsender strahlen Information über Videotext/Teletext aus. Die Speicher dieser Fernseher kann bis zu 1200 Seiten und Subseiten enthalten um die Wartezeiten zu reduzieren.

Nach jeder Programmänderung wird die Speicher erneut geladen, es kann dann ein wenig dauern bis alle Seiten gespeichert sind.

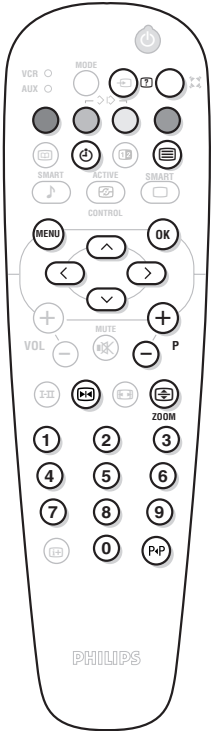

Taste:

Funktion:



Aufruf Videotext

Zum Aufrufen bzw. Verlassen des Videotextes. Das Inhaltsverzeichnis mit der Liste der Themen, auf die Sie zugreifen können, wird angezeigt. Jedes Thema weist eine dreistellige Seitenzahl auf.

Wenn der ausgewählte Sender keinen Videotext ausstrahlt, bleibt der Bildschirm schwarz. (Verlassen Sie in diesem Fall den Videotext, und wählen Sie einen anderen Sender.) Wenn die Buchstaben der Videotextseite nicht in Ihrer Sprache angezeigt werden, drücken Sie die Taste , um sie zu ändern.



Wahl einer Seite

Geben Sie die gewünschte Seitenzahl mit den Tasten bis bzw. ein. Geben Sie zum Beispiel für Seite 120 Folgendes ein: . Die Nummer erscheint oben links, und die Seite wird angezeigt, sobald sie gefunden wurde. Wiederholen Sie diese Schritte, um eine andere Seite aufzurufen.



Direkter Zugang zu den Themen

Am unteren Bildschirmrand werden farbige Bereiche angezeigt. Mit den vier farbigen Tasten können Sie die entsprechenden Themen bzw. Seiten aufrufen.



Inhaltsverzeichnis

Zur Rückkehr zum Inhaltsverzeichnis (in der Regel Seite 100).



Vorherige Seite

Zum Aufrufen der zuvor angezeigten Seite.



Auswahl von Unterseiten

Einige Seiten enthalten Unterseiten. In diesem Fall werden in der ersten Zeile die verfügbaren Unterseiten angezeigt (Seite 120 enthält beispielsweise die Unterseiten 01, 02 und 03). Wählen Sie die gewünschte Unterseite mit der Nach-links-/Nach-rechts-Taste aus. Sie können auch die Taste drücken und die Nummer der gewünschten Unterseite direkt eingeben.



Abschalten der abwechselnden Anzeige von Unterseiten

Einige Seiten enthalten Unterseiten, die automatisch aufeinander folgen. Mit dieser Taste kann die wechselnde Anzeige gestoppt oder wiederaufgenommen werden. Das Symbol wird oben links angezeigt.



Versteckte Informationen

Zum Anzeigen oder Ausblenden von versteckten Informationen (Lösungen von Spielen).



Vergrößern einer Seite

Zum Anzeigen des oberen bzw. unteren Teils einer Seite, bei anschließender Rückkehr zur normalen Größe.



Videotext-Überblick

Drücken Sie die Taste , um einen Überblick über die verfügbaren Themen und Seiten anzuzeigen oder auszublenden. Wählen Sie dann mit den Richtungstasten das gewünschte Thema aus, und drücken Sie die Taste , um es anzuzeigen. Der Videotext-Überblick ist nur für Sender verfügbar, die das TOP-System (Table Of Pages) verwenden. Wenn dieses System nicht verfügbar ist, wird oben am Bildschirm eine Meldung eingeblendet.



Untertitel

Einige Sender strahlen Videotext-Untertitel aus. Im Inhaltsverzeichnis des Videotextes finden Sie die Untertitelseiten. Geben Sie einfach die Nummer der gewünschten Seite ein, und die Untertitel werden angezeigt (sofern verfügbar). Wie Sie die Untertitel automatisch anzeigen, erfahren Sie auf Seite 7 im Abschnitt zu den Menüoptionen.

Bildformate 16:9

Die Bilder, die Sie empfangen, können im Bildformat 16:9 (breiter Bildschirm) oder 4:3 (konventioneller Bildschirm) übertragen werden. Die Bilder 4:3 haben manchmal oben und unten einen schwarzen Streifen (Letterboxformat). Mit dieser Funktion können die schwarzen Streifen entfernt und die Darstellung der Bilder auf dem Bildschirm optimiert werden.

Der Fernseher ist mit einer automatischen Umschaltung ausgestattet, die das von einigen Programmen gesendete Kenn-Signal dekodiert und das richtige Bildschirmformat wählt.

Benutzung der verschiedenen Bildschirmformate

Die Taste  drücken, um die verschiedenen Funktionsarten zu wählen:

4:3, Zoom 14:9, Zoom 16:9, 16:9 Untertitel, Breitbild, Automatisch oder Super Zoom.

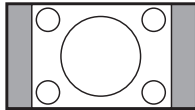
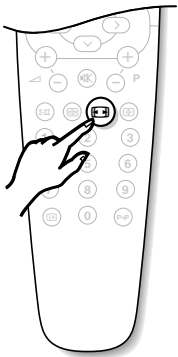

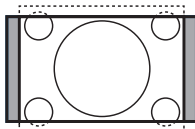

4:3

Das Bild wird im Format 4:3 wiedergegeben, ein schwarzer Streifen erscheint an jeder Seite des Bildes.



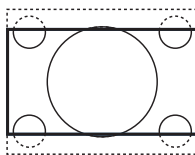

Zoom 14:9

Das Bild ist auf das Format 14:9 vergrößert, ein kleiner schwarzer Streifen bleibt an jeder Seite des Bildes. Mit den   Tasten erlauben ein Verschieben des Bildes nach oben und unten um z.B. Untertitel sichtbar zu machen.



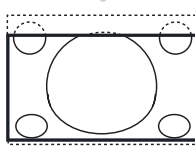

Zoom 16:9

Das Bild ist auf das Format 16:9 vergrößert. Diese Funktionsart wird empfohlen, um ein Letterboxbild mit schwarzen Streifen oben und unten im Vollformat zu zeigen. Die   Tasten erlauben ein Verschieben des Bildes nach oben und unten um z.B. Untertitel sichtbar zu machen.



16:9 Untertitel

Mit dieser Funktionsart können die Bilder 4:3 auf der ganzen Bildschirmfläche gesehen werden, indem die Untertitel sichtbar bleiben. Mit den Tasten   kann der untere Teil des Bildes nach unten oder nach oben geschoben werden.

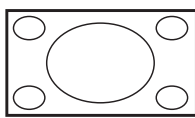



Breitbild

Mit dieser Funktionsart kann das richtige Bildformat, das in 16:9 übertragen wird, wieder hergestellt werden, indem es voll im Bildschirm angezeigt wird.

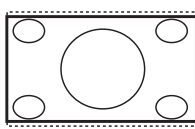
Achtung: Wenn Sie ein Bild 4:3 ansehen, wird es horizontal verbreitert.



Super Zoom

Mit dieser Funktionsart können die Bilder im Format 4:3 auf der ganzen Bildschirmfläche gesehen werden, indem beide   Tasten erlauben ein Verschieben des Bildes nach oben und unten um z.B. Untertitel sichtbar zu machen.

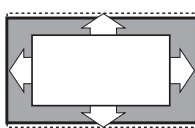

Automatisch

Das Bildformat wird automatisch so angepasst, dass der größtmögliche Teil des Bildschirms ausgefüllt wird. Dieser Modus ist nur dann verfügbar, wenn die Funktion **Auto format** im Menü **GRUNDEINSTELLUNG** aktiviert wurde (siehe S. 13).

Anschluss von anderen Geräten

Je nach Modell besitzt das Fernsehgerät 2 oder 3 externe Buchsen (EXT1, EXT2 und EXT3), die sich auf der Rückseite des Geräts befinden.

Die EXT1-Buchse verfügt über die Ein-/Ausgänge für Audio und Video sowie die RGB-Eingänge.

Die EXT2-Buchse verfügt über die Ein-/Ausgänge für Audio und Video sowie die Eingänge für S-VHS.

Die EXT3-Buchse (falls vorhanden) verfügt über Ein für Audio und Video sowie.

Videorecorder

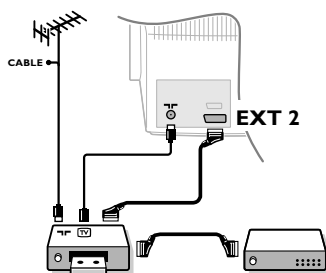

Nehmen Sie die Anschlüsse unter Verwendung der Buchse EXT2 vor (siehe Abbildung). Verwenden Sie ein hochwertiges Euro-AV-Kabel.

Wenn Ihr Videorecorder keine Euro-AV-Buchse besitzt, ist nur die Verbindung über ein Antennenkabel möglich. In diesem Fall müssen Sie das Testsignal Ihres Videorecorders suchen und diesem die Programmnummer 0 zuordnen (siehe "Manuelle Einstellung" auf Seite 5). Drücken Sie anschließend zur Wiedergabe des Videorecorderbildes die Taste **0**.

Videorecorder mit Decoder

Schließen Sie den Decoder an die zweite Euro-AV-Buchse des Videorecorders an. Jetzt können Sie auch verschlüsselte Sendungen aufzeichnen. Lesen Sie auch die Informationen zum Menü **GRUNDEINSTELLUNG** (nächste Seite).

Weitere Geräte

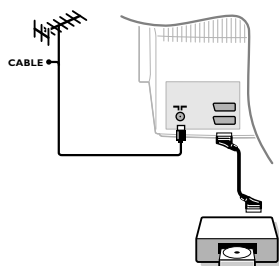

Satelliten-Receiver, Decoder, DVD-Spieler, Spielkonsolen usw.

Nehmen Sie die Anschlüsse vor (siehe Abbildung). Schließen Sie nach Möglichkeit das Gerät, das RGB-Signale sendet (digitaler Decoder, DVD-Spieler, Spielkonsolen usw.), an die EXT1-Buchse und das Gerät, das S-VHS-Signale sendet (S-VHS- und Hi-8-Videorecorder usw.), an die EXT2-Buchse an. Wenn Sie ein Digitalgerät oder einen Decoder anschließen, ändern Sie die Einstellungen im Menü **GRUNDEINSTELLUNG** (siehe nächste Seite).

Wahl der angeschlossenen Geräte

Drücken Sie die Taste **☺**, um EXT1 oder EXT2 (oder EXT3) zu wählen. Die meisten Geräte (Decoder, Videorecorder usw.) übernehmen selbst die Umschaltung.

Anschlüsse auf der Geräteseite

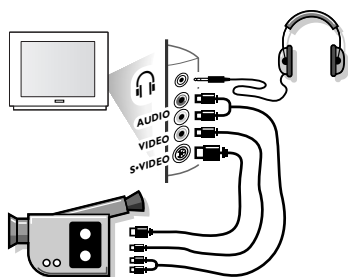

Nehmen Sie die Anschlüsse vor (siehe Abbildung). Drücken Sie die Taste **☺**, und wählen Sie **FRONT**.

Bei einem Mono-Gerät schließen Sie das Tonsignal am Eingang **AUDIO L** an. Drücken Sie die Taste **Ⓛ**, um den Ton über den rechten und linken Lautsprecher des Fernsehgeräts wiederzugeben.

Kopfhörer

Mit den Tasten **⊖** **⚡** **⊕** kann die Lautstärke eingestellt werden. Drücken Sie die Taste **ⓧ**, um den Ton des Fernsehgeräts abzuschalten (Siehe auch: Töneinstellungen auf Seite 6).

Die Impedanz des Kopfhörers muss zwischen 8 und 4000 Ohm liegen.

Verstärker



Zum Anschluss an eine HiFi-Anlage benutzen Sie ein Audio-Verbindungskabel, und verbinden Sie die Anschlüsse "L" und "R" des Fernsehgeräts mit dem linken und rechten **AUDIO IN**-Eingang der HiFi-Anlage.

Menü "Grundeinstellung"

- 1 Drücken Sie gleichzeitig die Tasten ◀◀ und ■ der Fernbedienung.
- 2 Wählen Sie mit den Richtungstasten die Option **GRUNDEINSTELLUNG**, und drücken Sie die Taste (OK).

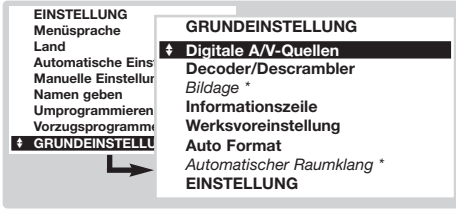

- 3 Mit den Richtungstasten können Sie folgende Einstellungen vornehmen:
 - **Digitale A/V-Quellen:** Wenn ein digitales Gerät angeschlossen ist (DVD-Spieler, Satelliten-Receiver usw.), wählen Sie die entsprechende Buchse: **FRONT, EXT1, EXT2, (EXT3)** oder Keine.
 - **Decoder/Descrambler:** Wählen Sie das Programm bzw. die Programme aus, die einen externen Decoder verwenden, und wählen Sie dann die Buchse, an die der Decoder angeschlossen ist: **EXT1** oder **EXT2** (oder **EXT3**). Drücken Sie die Taste (MENU), um zum vorherigen Menü zurückzukehren. Wenn der Decoder an den Videorecorder angeschlossen ist,

wählen Sie die Buchse des Videorecorders (EXT2).

- **Bildage** (sofern verfügbar): Zum Einstellen der Bildneigung.
 - **Informationszeile:** Zum Aktivieren oder Deaktivieren der Anzeige von Informationen über das Programm (sofern verfügbar). Diese Informationen (Name des Senders oder der Sendung) werden angezeigt, wenn Sie den Sender wechseln oder die Taste (INFO) drücken. Der Inhalt der Zeile ist vom Programm abhängig.
 - **Werksvoreinstellung:** Drücken Sie die Taste (OK), um die werkseitig voreingestellten Bild- und Toneinstellungen wiederherzustellen.
 - **Auto Format:** Wenn diese Funktion aktiv ist, wird das Format des empfangenen Bildes automatisch an das Bildschirmformat angepasst. Sie können auch jederzeit ein anderes Format auswählen, indem Sie die Taste (FORMAT) drücken.
 - **Automatischer Raumklang** (nur bei bestimmten Modellen verfügbar): Wenn diese Funktion aktiviert ist, wählt das Fernsehgerät automatisch den Virtual Dolby Surround-Klang aus, insofern das entsprechende Erkennungssignal übertragen wird.
- 4 Zum Verlassen der Menüs drücken Sie mehrmals die Taste (MENU).

Tasten für VCR, DVD-Spieler oder Satelliten-Receiver



Die meisten Audio- und Videogeräte unserer Produktreihe können mit der Fernbedienung Ihres Fernsehgerätes gesteuert werden.

Die Fernbedienung ist mit allen Videorecordern und Satelliten-Receivern kompatibel, die den Standardcode RCS verwenden, und mit allen DVD-Spielern nach dem Standardcode RC6.

- 1 Beim ersten Mal müssen Sie das Gerät auswählen, das Sie mit der Position **AUX** der Taste **MODE** steuern möchten. Zur Auswahl eines Satelliten-Receiver drücken Sie gleichzeitig die Tasten (OK) und (1), und zur Auswahl eines DVD-Spielers die Tasten (OK) und (2). Die Position **AUX** entspricht nun dem aktivierten Gerät.
- 2 Drücken Sie die Taste **MODE**, um den gewünschten Modus auszuwählen: **VCR** (Videorecorder) oder **AUX** (DVD bzw. Satelliten-Receiver). Die Kontrolllampe der Fernbedienung zeigt den ausgewählten Modus an. Die Kontrolllampe erlischt automatisch nach 20 Sekunden ohne Aktion (Rückkehr zum TV-Modus).
- 3 Je nach Gerät sind die Tasten wie folgt belegt:

(POWER)	Bereitschaftsmodus,	(MENU)	Aufrufen des Menüs,
(RECORD)	Aufnahme,	(Directional)	Richtungstasten Navigation und
(REWIND)	Schneller Rücklauf,	(OK)	Einstellungen,
(STOP)	Stopp,	(0-9)	Bestätigung,
(PLAY)	Wiedergabe,	(-P+)	Eingabe einer Nummer,
(FF)	Schneller Vorlauf,	(I-11)	Programmauswahl,
(VCR)	Videorecorder Programmierung	(INFO)	Wahl der Sprache,
(DVD)	DVD: Titel Auswahl	(OSD)	OSD-Menü.
(SUBTITLE)	DVD: Untertitel Auswahl,	(P-P)	DVD :Tilel - Kapitel Funktion,
(VCR)	VCR: Band Inhaltsverzeichnis		VCR : Index Funktion
	Funktion		

Tipps

Schlechter Empfang

Die Nähe von Bergen oder hohen Gebäuden kann die Ursache von Doppelbildern, Echos oder Schattenbildern sein. Korrigieren Sie in diesem Fall das Bild manuell (siehe **Feinabstimmung** auf Seite 5), oder ändern Sie die Ausrichtung der Außenantenne. Vergewissern Sie sich auch, dass Ihre Antenne im gewählten Frequenzbereich (UHF oder VHF) Sendungen empfangen kann.

Störungen können auftreten, wenn das Fernsehgerät zu nah an nicht geerdeten Geräten aufgestellt wird (HiFi-Anlage, schnurloses Telefon usw.) oder wenn ein an den seitlichen Buchsen angeschlossenes Gerät gleichzeitig mit einem an die EXT1 oder EXT2 (oder EXT3). Buchse angeschlossenen Gerät eingeschaltet ist. Schalten Sie eines der beiden Geräte aus.

Kein Bild

Ist das Antennenkabel richtig angeschlossen?

Ist das richtige TV-System ausgewählt? (Seite 5)

Sind die Einstellungen für Kontrast oder Helligkeit falsch? Stellen Sie über das Menü **GRUNDEINSTELLUNG** die Werkseinstellungen wieder her (S. 13).

Ein nicht richtig eingesteckter SCART- oder Antennenstecker ist oft die Ursache von Bild- oder Tonstörungen. Überprüfen Sie alle Verbindungen.

Kein Ton

Falls einige Sender zwar ein Bild zeigen, aber keinen Ton senden, haben Sie nicht das richtige TV-System eingestellt. Ändern Sie die Einstellung der Option **TV-System** (S. 5).

Wird der Ton nicht unterbrochen durch die On AUS-Taste (⊗) ?

Videotext

Werden einige Zeichen nicht korrekt angezeigt?

Drücken Sie die Taste (Ⓜ), um den Zeichensatz

zu ändern.

Smart Beeld en Smart Geluid

De **Eco mode** vermindert het energieverbruik van de televisie. Ook wordt de slechte beeldkwaliteit van bepaalde digitale programma's hierdoor verbeterd.

De instelling **Persoonlijk** wordt opnieuw opgeslagen met alle huidige menu instellingen zodra een van hen gewijzigd is.

Die Fernbedienung funktioniert nicht mehr

Die Kontrolllampe am Fernseher blinkt nicht mehr, wenn Sie die Fernbedienung verwenden. Wechseln Sie die Batterien aus.

Bereitschaftsmodus

Bleibt das Fernsehgerät nach dem Einschalten im Bereitschaftsmodus und wird **Sperre** angezeigt, wenn Sie die Tasten des Fernsehgeräts drücken, ist die Funktion **Kindersicherung** aktiviert (S. 7).

Wenn das Fernsehgerät innerhalb von 15 Minuten kein Antennensignal empfängt, schaltet es automatisch in den Bereitschaftsmodus.

Um Energie zu sparen, ist Ihr Fernsehgerät mit Bauteilen ausgerüstet, die im Bereitschaftsmodus einen geringeren Energieverbrauch haben (unter 1 W). Wir empfehlen Ihnen Ihr Gerät nachts nicht im Bereitschafts-Betrieb zu lassen, sondern abzuschalten. Sie sparen Energie.

Immer noch kein Erfolg?

Schalten Sie Ihr Gerät aus und sofort wieder ein (nur einmal). Versuchen Sie bei einem Defekt nie, das Fernsehgerät selbst zu reparieren, sondern setzen Sie sich mit dem Kundendienst in Verbindung.

Reinigung des Fernsehgeräts

Bildschirm und Gehäuse dürfen nur mit einem sauberen, weichen und fusselfreien Tuch gereinigt werden. Verwenden Sie kein Produkt auf Alkohol- oder Lösungsmittelbasis.

Glossar

RGB-Signale: Es handelt sich um die 3 Videosignale Rot, Grün und Blau, die direkt die 3 Elektronenstrahlen Rot, Grün und Blau der Bildröhre steuern. Die Nutzung dieser Signale gewährleistet eine bessere Bildqualität.

NICAM: Verfahren, das eine Tonübertragung in Digitalqualität ermöglicht.

TV-System: Fernsehbilder werden nicht in allen Ländern gleichartig übertragen. Es gibt unterschiedliche Übertragungsnormen: BG, DK, I und LL'. Diese Normen sind nicht mit der PAL- bzw. SECAM-Farbcodierung zu verwechseln. Das PAL-System wird in den meisten europäischen Ländern verwendet, das SECAM-System in Frankreich, Russland und den meisten afrikanischen Ländern. In den USA und Japan wird das NTSC-System verwendet.

100 Hz: Herkömmliche Fernsehgeräte mit 50 Hz erzeugen 25 Bilder pro Sekunde. Dank der 100-Hz-Technologie kann die Bildwiederholrfrequenz verdoppelt werden, so dass 50 Bilder pro Sekunde erzeugt werden. Die Bildqualität wird verbessert und der Flimmereffekt unterdrückt.

16:9-Format: Bezeichnet das Verhältnis zwischen der Breite und der Höhe des Bildschirms. Breitbild-Fernsehgeräte haben ein Verhältnis von 16:9, herkömmliche Bildschirme von 4:3.

Introduzione

La ringraziamo per aver acquistato questo televisore. Il presente manualetto è stato concepito per aiutarla ad installare e utilizzare il suo televisore. Le consigliamo vivamente di leggerlo fino in fondo.

Dichiarazione di conformità

Questo apparecchio è fabbricato nella Comunità Economica Europea nel rispetto delle disposizioni di cui al D. M. 26/03/92 ed in particolare è conforme alle prescrizioni dell'art. 1 dello stesso D.M.

Si dichiara che l'apparecchio televisore a colori (vedere indicazioni sull'etichetta applicata nell'ultima pagina di copertina) risponde alle prescrizioni dell'art.2 comma 1 del D.M. 28 Agosto 1995 n. 548.

Fatto a Dreux, il Febbraio 2002

P. E.G.P. 1, rue de Réveillon
28104 Dreux France

Sommario

Predisposizione

Predisposizione del televisore	2
I tasti del televisore	2
I tasti del telecomando	3
Scelta della lingua e del paese	4
Predisposizione automatica	4
Modificare il numero di programma	4
Predisposizione manuale	5
Nome del programma	5
Programmi preferenziali	5

Funzionamento

Regolazioni dell'immagine	6
Regolazioni dell'audio	6
Regolazione delle opzioni	7
Lista dei programmi	7
Funzione EasyLink	8
Guida NexTView/Teletext	8
Utilizzo del NexTView	9
Televideo	10
Formato 16:9	11

Collegamenti

Videoregistratore	12
Altri apparecchi	12
Connessioni laterali	12
Amplificatore	12
Menu Configurazione	13
Tasti VCR, DVD o Satellite	13

Informazioni pratiche

Consigli	14
Glossario	14



Direttive per il riciclaggio

Il Vostro televisore è composto da materiali riutilizzabili o riciclabili. Per ridurre al minimo la dispersione di rifiuti nell'ambiente, alcune imprese specializzate ritirano gli apparecchi usati per smontarli e recuperare i pezzi riutilizzabili (informarsi presso il rivenditore).

Predisposizione del televisore

1 Posizionamento del televisore

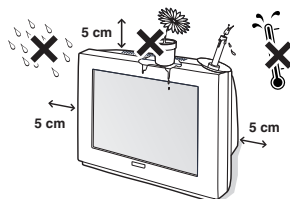

Mettere il televisore su una superficie solida e stabile. Per evitare situazioni pericolose, non esporre il televisore a calore o a schizzi d'acqua e non posare sul televisore oggetti coprenti (centrini), o contenenti sostanze liquide (vaso) o irradianti calore (lampada).

2 Collegamenti

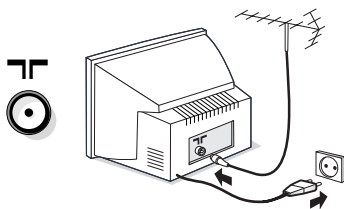

- Introdurre lo spinotto dell'antenna TV nella presa  situata posteriormente.
- Collegare il cavo di alimentazione (220-240 V / 50 Hz).

Per evitare di danneggiare il cavo di alimentazione che potrebbe provocare un cortocircuito, non appoggiate il televisore sul cavo.

3 Telecomando

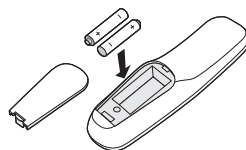

Inserire le due pile di tipo R6 (fornite) facendo attenzione alla polarità.

Per la protezione dell'ambiente, le pile fornite con l'apparecchio non contengono né mercurio né nichel-cadmio. Si prega di non gettare le pile usate ma di utilizzare i mezzi di riciclaggio messi a vostra disposizione (consultare il proprio rivenditore).

4 Accensione

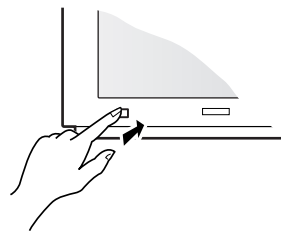

Per accendere il televisore, premere l'interruttore di accensione e spegnimento. Una spia rossa si accende e lo schermo si illumina. Andare direttamente alla pagina 4. Se il televisore rimane in stato di attesa, premere il tasto **P**  del telecomando. Quando si utilizza il telecomando, la spia lampeggia.

I tasti del televisore

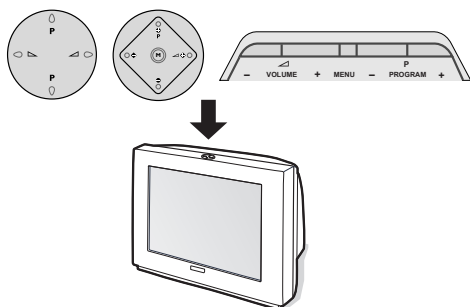

A seconda delle versioni, il televisore dispone di 4 o 5 tasti situati sulla parte superiore dell'apparecchio. I tasti **VOLUME** (-  +) servono a regolare il suono. I tasti **PROGRAM** (- **P** +) servono a selezionare i programmi. Il tasto **M / MENU** (per le versioni a 5 tasti), permette di richiamare, premendolo in successioni, le regolazioni **Volume**, **Luminosità**, **Colore** e **Contrasto**. Quindi, utilizzare i tasti **P - +** per effettuare le regolazioni.

*Osservazione: quando la funzione **Blocco** accensione è attiva, i tasti sono disattivati (vedere p. 7).*

Scelta della lingua e del paese

La prima volta che si accende il televisore, si visualizza direttamente il menu lingua e le lingue cambiano successivamente.

Andare direttamente alla tappa 3. Se no:

- 1 richiamare il menu **PREDISPOSIZIONE**, premere contemporaneamente sui 2 tasti ◀◀ e ■ del telecomando.

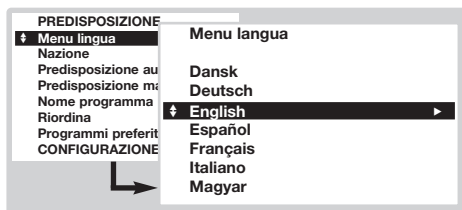

- 2 Con il cursore, selezionare **Menu lingua** e premere su (OK). Viene visualizzata la lista delle lingue.
- 3 Selezionare la vostra lingua con il cursore alto/basso e premere su (OK). I menu appariranno nella lingua scelta.
- 4 Con il cursore, selezionare **Nazione** e premere su (OK).
- 5 Scegliere il proprio paese con il cursore alto/basso e premere su (OK).

*Questa regolazione riordina i programmi automaticamente dal televideo al termine della ricerca. Se il vostro paese non appare nella lista, selezionare **Altro**.*

Vedere anche: Funzione EasyLink pagina 8.

- 6 Se si desidera uscire dai menu, premere diverse volte su (MENU).

Predisposizione automatica

Questo menu permette di effettuare una ricerca automatica di tutti i programmi.

- 1 Effettuare innanzitutto la scelta della lingua e del paese sopra indicati, quindi:
- 2 Con il cursore, selezionare **Predisposizione automatica** e premere su (OK).

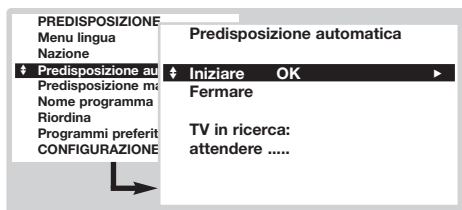

- 3 Selezionare **Iniziare** e premere su (OK). La ricerca comincia. Dopo qualche minuto, viene visualizzata la lista dei programmi trovati.

- 4 Se l'emittente o la rete cablata trasmettono il segnale di classificazione automatica (ACI), i programmi saranno correttamente numerati. La predisposizione è terminata.
- 5 Con ACI, la programmazione dei canali è numerata secondo la tabella in accordo alla nazione selezionata. Bisognerà quindi utilizzare il menu **Riordina** per rinumerarle.

Alcune emittenti o reti cablate diffondono i loro propri parametri di classificazione (regione, lingua, ecc.). In questo caso, occorre indicare la propria scelta con il cursore e quindi confermare con (OK). Per uscire o interrompere la ricerca, premere su (MENU). Se non si trova alcuna immagine, vedere i consigli (p. 14). Vedere anche: Funzione EasyLink pagina 8.

- 6 Per uscire, premere diverse volte su (MENU).

Modificare il numero di programma

Questo menu permette di modificare il numero dei programmi.

Dal menu **Predisposizione**:

(per richiamarlo, premere i tasti ◀◀ e ■).

- 1 Selezionare **Riordina** e premere su (OK).
- 2 Selezionare il programma desiderato con il cursore alto/basso e confermare con (OK).

- 3 Utilizzare il cursore alto/basso per selezionare il nuovo numero e premere su (OK). I due programmi sono permutati.
- 4 Ricominciare le tappe 2 e 3 tante volte quante sono i programmi da rinumerare.
- 5 Per uscire, premere diverse volte il tasto (MENU).
Vedere anche: Funzione EasyLink pagina 8.

Predisposizione manuale

Questo menu permette di memorizzare i programmi uno per uno o di aggiungere un programma alla lista esistente.

Dal menu **Predisposizione**:

(per richiamarlo, premere i tasti ◀◀ e ▶▶)

- 1 Selezionare **Predisposizione manuale** e premere su (OK). Utilizzare il cursore alto/basso per selezionare e il cursore sinistra/destra per effettuare le regolazioni:

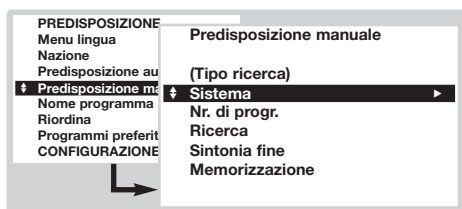

- 2 **Tipo ricerca** (disponibile solo per alcuni paesi): permette di selezionare il tipo di ricerca con **Frequenza** o con **Canale**.
- 3 **Sistema**: selezionare **Europa occidentale**

(norma BG), **Europa orientale** (norma DK), **Gr. Bretagna** (norma I) o **Francia** (norma LL').

- 4 **N° di programma**: digitare il numero desiderato solo con i tasti sinistra/destra.
- 5 **Ricerca**: premere su (OK). La ricerca comincia. Una volta trovato un programma, si ferma la progressione e viene visualizzato il nome del programma (se disponibile). Passare alla tappa successiva. Se si conosce la frequenza del programma desiderato, digitarla direttamente con i tasti da 0 a 9.

Se non si trova alcuna immagine, vedere i consigli (p. 14). Vedere anche: Funzione EasyLink pagina 8.

- 6 **Sintonia fine**: se la ricezione non è soddisfacente, effettuare le regolazioni con il cursore sinistra/destra.
- 7 **Memorizzazione**: premere su (OK). Viene memorizzato il programma.
- 8 Ripetere le tappe da 4 a 7 tante volte quanti sono i programmi da memorizzare.
- 9 Per uscire, premere diverse volte su (MENU).

Nome del programma

Questo menu permette di modificare o di dare un nome ai programmi e alle prese esterne. Dal menu **Predisposizione**:

(per richiamarlo, premere i tasti ◀◀ e ▶▶)

- 1 Selezionare **Nome di programma** e premere su (OK).
- 2 Selezionare il programma desiderato con il cursore alto/basso e confermare con (OK).
- 3 Utilizzare il cursore sinistra/destra per

spostarsi nella zona di visualizzazione del nome (5 caratteri).

- 4 Utilizzare il cursore alto/basso per scegliere i caratteri.
- 5 Premere su (OK) quando si inserisce il nome. Viene memorizzato il nuovo programma.
- 6 Ricominciare le tappe da 2 a 5 per ogni programma o presa da nominare.
- 7 Per uscire, premere diverse volte il tasto (MENU).

Programmi preferenziali

Questo menu permette di scegliere i programmi che saranno accessibili con il tasto (-) P (+). Dal menu **Predisposizione**:

(per richiamarlo, premere i tasti ◀◀ e ▶▶).

- 1 Selezionare **Programmi preferenziali** e premere su (OK). Viene visualizzata la lista dei programmi preferenziali. I programmi trovati durante la predisposizione sono stati attivati automaticamente in questa lista.

- 2 Utilizzare il cursore alto/basso per selezionare il programma desiderato.
- 3 Utilizzare il cursore sinistra/destra per aggiungere o rimuovere il programma dalla lista.
- 4 Ricominciare le tappe 2 e 3 tante volte quanti sono i programmi da aggiungere o rimuovere dalla lista.
- 5 Per uscire, premere diverse volte il tasto (MENU).

Menu Configurazione (p. 13)

Regolazioni dell'immagine

- 1 Premere il tasto **MENU**. Con il cursore, selezionare **IMMAGINE** e premere su **OK**.
Appare il menu **IMMAGINE**:

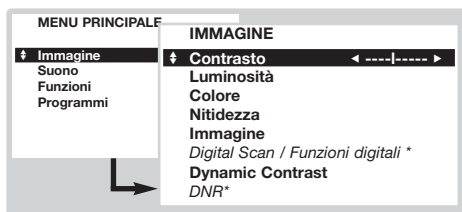

- 2 Utilizzare il cursore per regolare (le regolazioni sono memorizzate automaticamente):
 - **Contrasto**: agisce sulla differenza tra i toni chiari e i toni scuri.
 - **Luce**: agisce sulla luminosità dell'immagine.
 - **Colore**: agisce sull'intensità del colore.
 - **Definizione**: agisce sulla nitidezza dell'immagine.
 - **Immagine**: agisce sulla resa dei colori:
Fredda (più blu), **Normale** (equilibrata) o **Calda** (più rosso).
 - **Digital Scan***: riduce lo sfarfallio visibile su

alcune immagini.

- **Funzioni digitali***:
 - **100 Hz** = 100 Hz processing
 - **Dig. Scan** = 100 Hz + Digital Scan
 - **Natural Motion**: 100 Hz + Dig. Scan + Natural Motion (riduce lo sfarfallio di quadro e di riga e anche l'effetto scia con immagini in movimento veloce e multidirezionale)
 - **Double lines**: Natural Motion più doppia risoluzione verticale. Consigliato per immagini NTSC (60Hz).
 - **Dynamic contrast: Min, Med** (posizione ottimale), **Max** o **Stop**. Permette di attivare i circuiti di regolazione automatica del contrasto.
 - **DNR***: consente di attenuare il rumore dell'immagine (effetto neve). Utile nel caso di ricezione debole del segnale.
- * (disponibile solo su alcune versioni)*
La regolazione **Hue** appare se si collega un apparecchio NTSC ad una delle prese scart.
- 3 Premere diverse volte su **MENU** per uscire.

Regolazioni dell'audio

- 1 Premere il tasto **MENU**. Con il cursore, selezionare **SUONO** e premere su **OK**. Appare il menu **SUONO**:

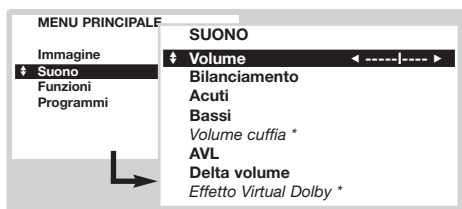

- 2 Utilizzare il cursore per effettuare le regolazioni (che sono memorizzate automaticamente):
 - **Volume**: per regolare il volume preferenziale.
 - **Bilanciamento**: per equilibrare il suono tra l'altoparlante sinistro e quello destro.
 - **Acuti/Bassi** o **Equalizzatore grafico** (a seconda delle versioni): permette di regolare le tonalità del suono.

- **Volume cuffia** (a seconda delle versioni): Permette di regolare il volume della cuffia indipendentemente dal volume degli altoparlanti del televisore.
 - **AVL** (Automatic Volume Leveler): controllo automatico del volume, che permette di limitare l'aumento del volume, in particolare in occasione di cambi di programmi o di pubblicità.
 - **Delta Volume**: permette di compensare gli scarti di volume che esistono tra i diversi programmi o le prese EXT. Utilizzare i tasti **⊖ P ⊕** per raffrontare il livello dei diversi programmi.
 - **Effetto Virtual Dolby** (a seconda delle versioni): Seleziona il livello degli effetti Virtual Dolby con il cursore sinistro/destro.
- 3 Premere diverse volte il tasto **MENU** per uscire.

Regolazione delle opzioni

- 1 Premere il tasto **MENU**, selezionare **FUNZIONI** e premere su **OK**. Appare il menu **FUNZIONI**:

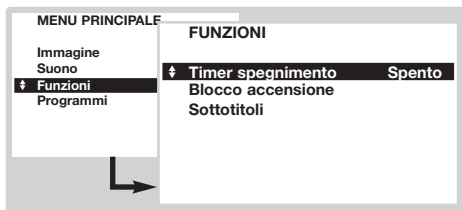

- 2 Utilizzare il cursore per effettuare le seguenti regolazioni:
 - **Timer spegnimento**: seleziona il tempo (da 0 a 180 min) dopodichè il televisore si spegne automaticamente.
 - **Blocco accensione**: Mettere su acceso per bloccare i tasti del televisore. In seguito, spegnere il televisore e nascondere il telecomando. Il televisore

diventa inutilizzabile (solo il telecomando permette di accenderlo). Per annullare il comando, posizionare Blocco accensione su Spento.

- **Sottotitoli**: I canali TV con televideo trasmettono spesso programmi con sottotitoli. Questa funzione permette di attivare o disattivare la visualizzazione automatica dei sottotitoli del televideo, quando questi sono trasmessi.

Innanzitutto bisogna, per ogni canale TV, attivare il televideo, selezionare la pagina dei sottotitoli, quindi uscire dal televideo. La pagina dei sottotitoli viene quindi memorizzata e il simbolo  appare in basso sullo schermo.

- 3 Premere diverse volte il tasto **MENU** per uscire.

Lista dei programmi

Questo menu vi permette di consultare la lista dei programmi disponibili.

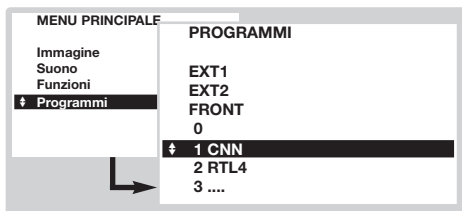

- 1 Premere il tasto **MENU**, selezionare **PROGRAMMI** e premere su **OK**. Appare la lista dei programmi.
- 2 Utilizzare il cursore alto/basso per percorrere la lista dei programmi disponibili.
- 3 Premere sul tasto **OK** per visualizzare il programma selezionato.
- 4 Premere diverse volte il tasto **MENU** per uscire.

Funzione EasyLink

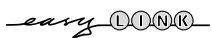

Se il vostro videoregistratore è dotato della funzione EasyLink, durante l'installazione, la lingua, il paese e i canali trovati sono trasmessi automaticamente al videoregistratore. Si possono anche programmare le registrazioni partendo dalla guida NexTView. Allo stesso modo, quando il videoregistratore è in stato di attesa, il tasto ● del telecomando permette di iniziare la registrazione sullo stesso programma di quello visualizzato sul televisore.

Il videoregistratore deve essere assolutamente collegato alla presa EXT2 (vedere p. 12).

Guida NexTView/Teletext

(disponibile solo su alcune versioni)



Sempre di più, dei canali televisivi propongono un nuovo servizio detto NexTView. Si tratta di una guida elettronica che permette di consultare i programmi come si fa in un giornale o in una rivista per la TV. È possibile ordinare i programmi per tema (film, sport, ecc.), ottenere informazioni dettagliate e programmare direttamente il videoregistratore, se è dotato della funzione NexTViewLink.

Osservazione: il servizio NexTView è disponibile solo su alcuni programmi e in alcuni paesi. In mancanza, viene proposta la guida del programma televideo al suo posto. Questa è basata sulle informazioni dei programmi con il televideo (solo se disponibile) e offre molte funzioni di NexTView.

Presentazione di una pagina NexTView

Il contenuto delle informazioni è definito dal canale che trasmette il servizio NexTView. Ecco un esempio:

Questo logo è visualizzato solo in caso di trasmissione NexTView. Altrimenti, si tratta della guida del programma televideo

Funzioni NexTView: Utilizzare i tasti colorati del telecomando per attivarli.

Il testo diventa grigio quando la funzione non è più disponibile.

Canale		Martedì 15 Gen		13:20:57	
RAI1		Tema		Overview	
RAI1		RAI2		RAI3	
NEXTVIEW					
Registr.	14:50	TG1			
Avviso	14:55	Beautifull			
Info	15:50	X files	16:45	◆	
	16:45	Tempi Moderni			
	17:35	European Top 20			
L'innaturale Mulder trova una fotografia che lo incuriosisce...					

Zona di selezione:

- scelta del giorno,
- scelta del canale,
- ordinamento per tema,
- anteprima delle programmazioni.

Nome del programma e ora di trasmissione.

Riassunto o commento sul programma (se disponibile).

Logo che indica una programmazione

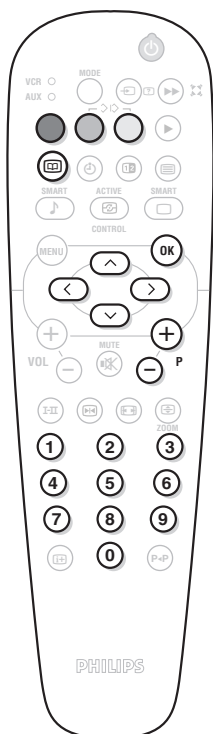

Richiamo della guida NexTVView

Premere il tasto **(☑)** per richiamare o uscire della guida NexTVView. Appare un menu con l'indicazione "attendere..." sulla parte bassa dello schermo.

Dopo un po', si ottiene:

- una pagina NexTVView, nel caso in cui il canale selezionato trasmetta questo servizio (il logo NexTVView è quindi visibile in alto a sinistra),
- una pagina televideo, se il canale selezionato non trasmette NexTVView,
- l'indicazione "Informazione non disponibile" se NexTVView e il televideo non sono trasmessi. In questo caso, occorre selezionare un altro canale.

Zona di selezione

Una zona di selezione è situata in alto sullo schermo. Utilizzare il cursore alto/basso sinistra/destra per selezionare:

- il canale desiderato (ogni canale può proporre un servizio diverso),
- il giorno delle trasmissioni (solo pagina NexTVView),
- il tema, per l'ordinamento delle trasmissioni (film, sport, attualità, ecc.),
- l'anteprima delle programmazioni già effettuate (vedere funzioni NexTVView).

Il testo diventa grigio quando la funzione non è disponibile.

Pagina NexTVView (logo visibile in alto a sinistra)

- 1 Utilizzare il cursore alto/basso per percorrere le diverse trasmissioni proposte, per il giorno selezionato. Quando è disponibile un riassunto o un commento, appare in basso sullo schermo.
- 2 Premere su un tasto colorato rosso, verde o giallo per attivare una funzione NexTVView.
- 3 Premere su **(OK)** per tornare nella zona di selezione.

Pagina televideo

La prima volta, appare il sommario del televideo. Bisogna indicare la pagina che contiene la guida dei programmi (se disponibile).

Con alcuni canali, la guida dei programmi è rilevata automaticamente. In questo caso, andare direttamente alla tappa 3.

- 1 Utilizzare il cursore in basso per attivare la zona di selezione della pagina.
- 2 Con i tasti da **(0)** a **(9)** o **(- P +)**, inserire il numero della pagina che contiene la guida del programma televideo. All'occorrenza, utilizzare i tasti sinistra/destra per selezionare le sottopagine.
- 3 Utilizzare il cursore alto/basso per percorrere le diverse trasmissioni proposte e i tasti colorati per attivare una funzione NexTVView.
- 4 Premere su **(OK)** per tornare nella zona di selezione.

Funzioni NexTVView

Premere su un tasto colorato rosso, verde o giallo per attivare una funzione NexTVView:

Il testo diventa grigio quando la funzione non è più disponibile.

- 1 **Registr.:** permette di programmare la registrazione del videoregistratore (se possiede la funzione NexTVViewLink ed è collegato a EXT2).
- 2 **Avviso:** permette di accendere automaticamente il televisore, se è in stato di attesa, o di avvisare di una trasmissione con la visualizzazione di un messaggio, se il televisore è acceso.

Per queste due funzioni, appare una finestra e occorre indicare la frequenza della registrazione, con il cursore e il tasto **(OK)** (e in alcuni casi confermare il canale).

Per alcune trasmissioni, viene proposta l'opzione serie. In questo caso, il sistema cercherà autonomamente quando sarà trasmesso il prossimo episodio della serie.

- 3 **Info:** permette di ottenere altre informazioni sulla trasmissione selezionata.

Teletexto

Teletexto è un sistema di informazioni che trasmette su alcuni canali. Questo televisore ha 1200 pagine di memoria che memorizzerà più pagine e sottopagine trasmesse riducendo così il tempo di attesa.

Dopo ogni cambio di programma la memoria si aggiorna sulle pagine del teletexto del programma selezionato, e questo comporta un po' di tempo prima di leggere tutte le pagine.

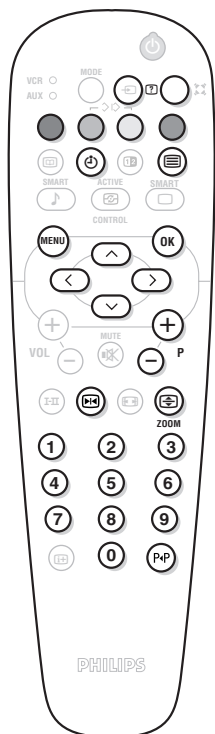

Premere su:

Avrete:



Attivazione teletexto

Permette di attivare o disattivare il teletexto. Il sommario appare con la lista delle rubriche alle quali è possibile accedere. Per ogni rubrica viene indicato un numero di pagina a 3 cifre. Se il canale selezionato non trasmette il teletexto, lo schermo resta nero (in questo caso, uscire dal teletexto e scegliere un altro canale). Se i caratteri della pagina teletexto non corrispondono alla vostra lingua, premere sul tasto per cambiarli.



Selezione di una pagina

Comporre il numero della pagina desiderata con i tasti da 0 a 9, o o . Esempio: pagina 120, digitare . Il numero viene visualizzato in alto a sinistra, il contapagina inizia la ricerca, la pagina visualizzata. Per consultare un'altra pagina, ripetere l'operazione.



Accesso diretto alle rubriche

In fondo allo schermo sono visualizzate delle zone colorate. I 4 tasti colorati servono ad accedere alle rubriche o alle pagine corrispondenti.



Sommario

Per tornare al sommario (generalmente la pagina 100).



Pagina precedente

Per visualizzare la pagina precedentemente visualizzata.



Selezione delle sottopagine

Alcune pagine contengono delle sottopagine. In questo caso, la prima riga indica le sottopagine disponibili (ad esempio, la pagina 120 contiene le sottopagine 01, 02, 03). Utilizzare i tasti sinistra/destra per selezionare la sottopagina desiderata. È anche possibile premere sul tasto e digitare direttamente il numero della sottopagina desiderata.



Disattivazione delle sottopagine

Alcune sottopagine hanno una rotazione automatica. Questo tasto permette di arrestare l'alternanza o di riprenderla. L'indicazione appare in alto a sinistra.



Informazioni nascoste

Per fare apparire o scomparire le informazioni nascoste (soluzioni dei giochi).



Ingrandimento di una pagina

Per visualizzare la parte superiore, o inferiore, quindi tornare alla dimensione normale.



Anteprima teletexto

Premere il tasto per visualizzare o eliminare l'anteprima delle rubriche e delle pagine disponibili. Selezionare successivamente con il cursore alto/basso, sinistra/destra l'argomento desiderato e premere su per visualizzarlo. L'anteprima del teletexto è disponibile solo per i canali che utilizzano il sistema T.O.P. (Table Of Teletext). Quando questo sistema non è disponibile, appare un messaggio in alto sullo schermo.

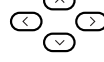

Sottotitoli

Alcuni canali trasmettono i sottotitoli teletexto. Consultare il sommario del teletexto per conoscere le pagine dei sottotitoli. Inserire semplicemente il numero di pagina e i sottotitoli saranno visualizzati (se disponibili). Per una visualizzazione automatica dei sottotitoli, vedere il menu opzioni (p. 7).

Funzioni televideo

Le immagini che ricevete possono essere trasmesse in formato 16:9 (schermo largo) oppure 4:3 (schermo tradizionale). Le immagini 4:3 hanno talvolta una banda nera in alto e in basso (formato cinematografo). Questa funzione consente di eliminare le bande nere e di ottimizzare la visualizzazione delle immagini sullo schermo.

Il televisore è dotato di una commutazione automatica che decodifica il segnale specifico emesso da alcuni canali e seleziona il formato giusto per lo schermo.

Utilizzo dei vari formati dello schermo

Premere il tasto  per selezionare i diversi modi:

4:3, Formato 14:9, Formato 16:9, 16:9 sottotitoli, Schermo largo, Automatico o Super zoom.

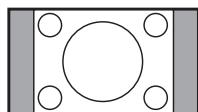

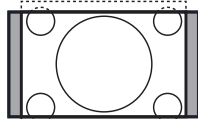

4:3

L'immagine è riprodotta in formato 4:3, una banda nera appare da ogni lato dell'immagine.



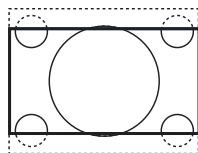

Formato 14:9

L'immagine è ingrandita con il formato 14:9, una piccola banda nera rimane in entrambi i lati dell'immagine. Il tasto   può muovere l'immagine in modo verticale permettendo di vedere o la parte superiore o inferiore (con sottotitoli) dell'immagine.



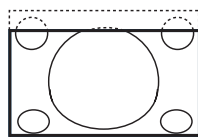

Formato 16:9

L'immagine è ingrandita con il formato 16:9. Questo modo è raccomandato per visualizzare le immagini con una banda nera in alto e in basso (formato cinematografo). Il tasto   può muovere l'immagine in modo verticale permettendo di vedere o la parte superiore o inferiore (con sottotitoli) dell'immagine.



16:9 Sottotitoli

Questo modo consente di visualizzare le immagini in formato 4:3 su tutta la superficie dello schermo lasciando visibili i sottotitoli. Utilizzare i tasti   per far risalire o scendere la parte inferiore dell'immagine.

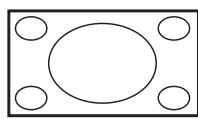



Schermo Largo

Questo modo consente di restituire le giuste proporzioni delle immagini trasmesse in formato 16:9 visualizzandole sullo schermo intero.

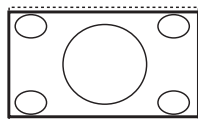
Attenzione: se visualizzate un'immagine 4:3, sarà allargata sul piano orizzontale.



Super Zoom

Questo modo consente di visualizzare le immagini in formato 4:3 su tutta la superficie dello schermo allargando l'immagine ai lati. Il tasto   può muovere l'immagine in modo verticale permettendo di vedere o la parte superiore o inferiore (con sottotitoli) dell'immagine.

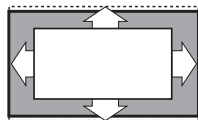

Automatico

Il formato dell'immagine è automaticamente regolato per riempire il più possibile la superficie dello schermo. Questo modo è disponibile solo se **Formato automatico** è stato attivato nel menu **CONFIGURAZIONE** (p. 13).

Collegamenti

A seconda delle versioni, il televisore è dotato di 2 o 3 prese scart EXT1, EXT2 e EXT3 situate posteriormente.

La presa EXT1 è dotata di entrate/uscite audio e video e di entrate RVB.

La presa EXT2 è dotata di entrate/uscite audio e video e di entrate S-VHS.

La presa EXT3 (se disponibile) ha ingressi audio-video.

Videoregistratore

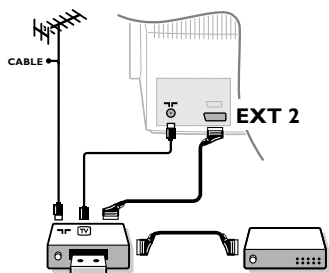

Effettuare i collegamenti illustrati di fianco utilizzando la presa EXT2. Utilizzare un cavo di collegamento scart di buona qualità.

Se il vostro videoregistratore non è dotato di presa scart, è possibile solo il collegamento con il cavo dell'antenna. Bisognerà quindi cercare il segnale di prova del videoregistratore e attribuirgli il numero di programma 0 (vedere il capitolo "memorizzazione manuale" a pag. 5). Per fare apparire l'immagine del videoregistratore, premere su **0**.

Videoregistratore con decodificatore

Collegare il decodificatore alla seconda presa scart del videoregistratore. Potrete così registrare le trasmissioni criptate. Vedere anche il menu **CONFIGURAZIONE** (pagina seguente).

Altri apparecchi

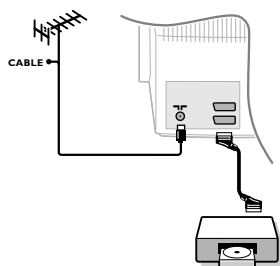

Ricevitore via satellite, decodificatore, DVD, giochi, ecc.

Effettuare i collegamenti illustrati qui di fianco. Collegare preferibilmente ad EXT1 gli apparecchi che forniscono segnali RVB (decodificatore digitale, lettori DVD, giochi, ecc.) e ad EXT2 gli apparecchi con segnali S-VHS (videoregistratori S-VHS e Hi-8, ...). Per un apparecchio digitale o un decodificatore, procedere alle regolazioni del menu **CONFIGURAZIONE** (vedere pagina seguente).

Per selezionare gli apparecchi collegati

Premere sul tasto **0** per selezionare EXT1, EXT2 o (EXT3).

La maggior parte degli apparecchi realizzano da soli la commutazione (decodificatori, videoregistratori).

Connessioni laterali

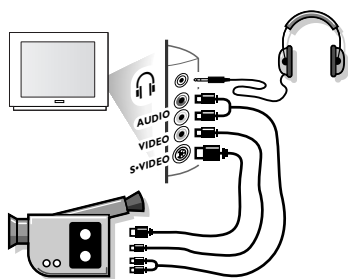

Effettuare i collegamenti illustrati di fianco. Con il tasto **0**, selezionare **FRONT**.

Per un apparecchio monofonico, collegare il segnale dell'audio sull'entrata AUDIO L. Utilizzare il tasto **I-II** per riprodurre l'audio sugli altoparlanti sinistro e destro del televisore.

Cuffia

I tasti **-** **▲** **+** permettono di regolare il volume. Premere sul tasto **⏸** se si vuole interrompere l'audio del televisore (vedere anche: Regolazioni dell'audio pagina 6).

L'impedenza della cuffia deve essere compresa tra 8 e 4000 ohm.

Amplificatore

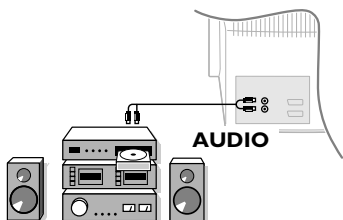

Per il collegamento ad un canale Hi-fi, utilizzare un cavo di collegamento audio e collegare le uscite "L" e "R" del televisore ad un'entrata "AUDIO IN" "L" e "R" del canale Hi-fi.

Menu Configurazione

- 1 Premere contemporaneamente i 2 tasti ◀◀ e ■ del telecomando.
- 2 Con il cursore, selezionare **CONFIGURAZIONE** e premere su (OK).

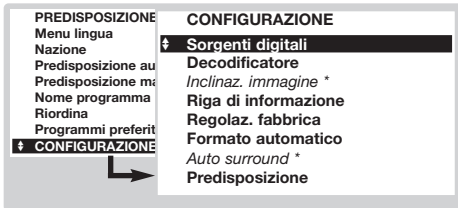

- 3 Utilizzare il cursore per effettuare le regolazioni:

- **Sorgenti digitali:** se si collega un apparecchio digitale (DVD, ricevitore via satellite, ecc.), selezionare la presa corrispondente: **FRONT**, **EXT1**, **EXT2**, (**EXT3**) o Nessuna.
- **Decodificatore:** selezionare il o i programmi che utilizzano un decodificatore esterno; quindi, selezionare la presa in cui è collegato il decodificatore: **EXT1**, **EXT2**, (o **EXT3**). Premere il tasto (MENU) per tornare al menu precedente. *Se il decodificatore è collegato al videoregistratore, selezionare la presa del videoregistratore (EXT2).*

- **Inclinaz. immagine** (se disponibile): permette di regolare l'inclinazione dell'immagine.
 - **Riga informazioni:** per attivare o disattivare la visualizzazione delle informazioni sul programma (se disponibile). Queste informazioni (nome del canale o titolo della trasmissione) appaiono in occasione del cambio di canale o dopo che si preme su (I-III). Il suo contenuto è definito dal programma.
 - **Preregolazioni di fabbrica:** premere su (OK) per ripristinare le regolazioni dell'immagine e dell'audio di fabbrica.
 - **Formato automatico:** quando questa funzione è attiva, il formato dell'immagine ricevuta è automaticamente regolata sul formato dello schermo. È sempre possibile scegliere un altro formato con il tasto (I-III).
 - **Auto Surround** (disponibile solo su determinate versioni): quando questa funzione è attiva, il televisore selezionerà automaticamente il suono Virtual Dolby Surround, quando il segnale di identificazione è trasmesso.
- 4 Per uscire, premere diverse volte il tasto (MENU).

Tasti VCR, DVD o Satellite



Molti prodotti audio e video della gamma possono funzionare con il telecomando del televisore.

Il telecomando è compatibile con tutti i videoregistratori e ricevitori satellite che utilizzano lo standard RC5 e tutti i DVD che utilizzano lo standard RC6.

- 1 La prima volta, occorre scegliere l'apparecchio che si desidera gestire con la posizione **AUX** del tasto **MODE**. Per un ricevitore via satellite, premere simultaneamente sui tasti (OK) e (1) e per un lettore DVD: (OK) e (2). La posizione **AUX** corrisponderà all'apparecchio attivato.
- 2 Premere sul tasto **MODE** per selezionare il modo desiderato: **VCR** (videoregistratore) o **AUX** (DVD o ricevitore via satellite). La spia del telecomando si accende per indicare il modo selezionato. Si spegne automaticamente dopo 20 secondi di inattività (ritorno al modo TV).
- 3 In funzione dell'apparecchio, sono operativi i tasti seguenti:

- | | | | |
|----------------|------------------------------|----------|------------------------------------|
| (Power) | stato di attesa, | (MENU) | richiamo menu, |
| (Record) | registrazione, | (Cursor) | cursore navigazione e regolazioni, |
| (Fast Rewind) | riavvolgimento rapido, | (OK) | conferma, |
| (Stop) | stop, | (0-9) | tasti numerici, |
| (Play) | lettura, | (-P+) | selezione dei programmi, |
| (Fast Forward) | avanzamento rapido, | (I-II) | scelta della lingua, |
| (Timer) | VCR : timer, | (OSD) | menu OSD. |
| (Title) | DVD : selezione titoli, | (T-C) | DVD : Funzione T-C, |
| (Subtitle) | DVD : selezione sottotitoli, | (VCR) | VCR : indice |
| (List) | VCR : lista delle funzioni, | | |

Consigli

Cattiva ricezione

La prossimità di montagne o di alti immobili può essere la causa di immagini doppie, di eco o ombre. In questo caso, regolare manualmente l'immagine: vedere Sintonia fine (p. 5) o modificare l'orientamento dell'antenna esterna. Verificare anche che l'antenna permetta di ricevere le trasmissioni in questa banda di frequenze (banda UHF o VHF) ?

Possono apparire delle perturbazioni se il televisore si trova molto vicino ad un apparecchio senza presa di terra (sistema audio, telefono senza fili, ecc.) o se un apparecchio collegato alle prese laterali funziona contemporaneamente ad un apparecchio collegato ad EXT1, EXT2 o ad EXT3. Spegnerne uno dei due apparecchi.

Assenza di immagini

L'antenna è ben collegata?

È stato scelto il programma appropriato? (p. 5)

Il contrasto o la luminosità sono regolati male?

Ripristinare le regolazioni di fabbrica con il menu **CONFIGURAZIONE** (p.13).

Una presa scart o una presa d'antenna mal collegata è spesso la causa di problemi di immagine o di audio. Verificare tutti i collegamenti.

Assenza di audio

Se alcuni programmi hanno l'immagine, ma non il suono, vuol dire che non è stato selezionato il sistema TV corretto. Modificare la regolazione **Sistema** (p. 5). E' interrotta la riproduzione di suono con il tasto Muto  ?

Televideo

Alcuni caratteri non sono visualizzati correttamente?

Premere il tasto  per cambiare il paese.

Smart picture e sound controls

Il sistema **Eco mode**, è inteso come basso consumo del TV e migliora la qualità dell'immagine con sorgenti digitali di bassa qualità. Il modo **personale** è ridefinito con i parametri del menu suono e immagine dopo un'eventuale cambiamento.

Il telecomando non funziona più?

La spia del televisore non lampeggia quando si utilizza il telecomando? Sostituire le pile.

Stand-by

Quando si accende il televisore, questo rimane in stand-by e l'indicazione **Blocco accensione** viene visualizzato non appena si utilizzano i tasti del televisore? La funzione **Blocco accensione** è attiva (p. 7).

Se il televisore non riceve segnali per 15 minuti, passa automaticamente in stand-by.

Per economizzare energia, il vostro televisore è dotato di componenti che consentono un basso consumo in stand-by (inferiore a 1 W).

Vi raccomandiamo perciò di spegnere il televisore nelle ore notturne piuttosto che lasciarlo nel modo di attesa. Così risparmierete energia.

Non si ottiene nessun risultato?

Spegnete una volta il vostro TV e poi riaccendetelo.

In caso di guasto, non cercare di riparare da soli il televisore: rivolgersi al servizio assistenza.

Pulizia del televisore

La pulizia dello schermo e del mobile va effettuata solo con uno straccio pulito, soffice e senza peli.

Non utilizzare prodotti a base d'alcool o di solventi.

Glossario

Segnali RVB: 3 segnali video rosso, verde, blu, che gestiscono direttamente i 3 standard rosso, verde, blu del tubo catodico. L'utilizzo di questi segnali permette di ottenere una migliore qualità dell'immagine.

Suono NICAM: Processo che permette di trasmettere l'audio in modo digitale.

Sistema: La trasmissione delle immagini non avviene nello stesso modo in tutti i paesi. Esistono diverse norme: BG, DK, I, e L L'. Non confondere con la codifica colore PAL o SECAM. Il Pal viene utilizzato nella maggior parte dei paesi europei, il Secam in Francia, in Russia e nella maggior parte dei paesi africani. Gli Stati Uniti e il Giappone utilizzano un altro sistema detto NTSC.

100Hz: I televisori convenzionali (50 Hz) producono 25 immagini al secondo. Grazie alla tecnologia 100 Hz, la frequenza di scansione è raddoppiata e si otterranno 50 immagini al secondo. Il comfort visivo è migliorato e l'effetto sfarfallio di quadro è soppresso.

16:9: Designa le proporzioni larghezza /altezza dello schermo. I televisori a schermo largo hanno proporzioni 16/9 e gli schermi tradizionali: 4/3.

Introduction

Thank you for purchasing this television set.

This handbook has been designed to help you install and operate your TV set.

We would strongly recommend that you read it thoroughly.

Table of Contents

Installation

Installing your television set	2
The keys on the TV set	2
Remote control keys	3
Choice of language and country	4
Automatic installation	4
Reshuffle programmes	4
Manual installation	5
Give name	5
Favourite Programmes	5

Operation

Picture settings	6
Sound settings	6
Feature settings	7
List of programmes	7
EasyLink Function	8
NexTView / Teletext Guide	8
Using NexTView	9
Teletext	10
16:9 Formats	11

Peripherals

Video recorder	12
Other equipment	12
Side connections	12
Amplifier	12
Setup menu	13
Video recorder, DVD or Satellite keys	13

Practical information

Tips	14
Glossary	14



Recycling

The materials used in your set are either reusable or can be recycled.

To minimise environmental waste, specialist companies collect used appliances and dismantle them after retrieving any materials that can be used again (ask your dealer for further details).

Installing your television set

1 Positioning your television set

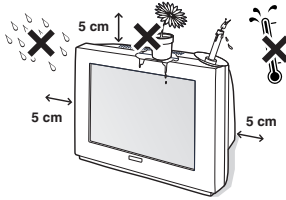

Place your TV on a solid, stable surface. To avoid accidents, do not expose the set to water and do not place anything on the set such as a cloth (mat), a container full of liquid (vase) or a heat source (lamp).

2 Connections

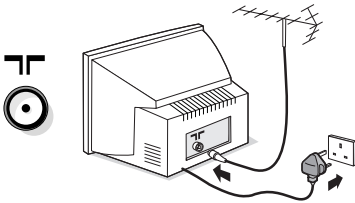

- Insert the aerial plug into the  connector at the rear of the set.
- Insert the mains plug into the wall socket (220-240V / 50 Hz).

To prevent damaging the mains (AC) cord which could cause of fire or electric shock, do not place the TV on the cord.

3 Remote control

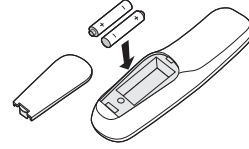

Insert the 2 R6-type batteries (supplied) making sure that they are the right way round. For environmental reasons the batteries supplied with this appliance do not contain mercury or nickel cadmium. Please do not discard your used batteries, use available recycling facilities (consult your dealer on this).

4 Switching on

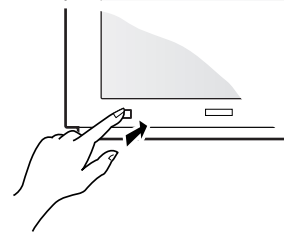

To switch on the set, press the on/off key. The indicator comes on and the screen lights up. If the television remains in standby, press **P**  on the remote control. Go straight to page 4. The indicator will flash when you use the remote control.

The keys on the TV set

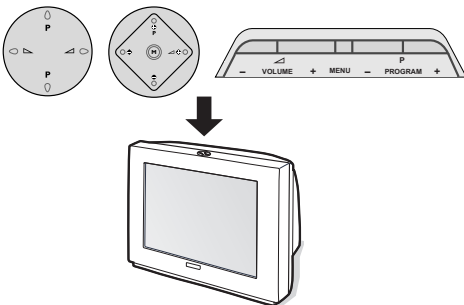

Depending on the model, the television set has 4 or 5 keys located on the front or the top of the set. The **VOLUME** (-  +) keys are used to adjust the sound levels. The **PROGRAM** (- **P** +) keys are used to select the required programmes. The **M / MENU** key (for 5 key versions), allows you to select **Volume**, **Brightness**, **Colour** and **Contrast**. Then use the **P** - + to make the adjustment.

Note: when the **Childlock** function is activated, these keys are unavailable (see page 6).

Remote control keys

Standby

Lets you place the TV set in standby. To turn on the TV, press **⊖ P ⊕** or **⓪** to **Ⓘ**.

Pressing the key for 3 seconds allows you to place video recorders equipped with the EasyLink function in standby

Select peripherals (p.12)

Press several times to select the required EXT connector.

Mode selector (p. 13)

Teletext (p. 10)

or video recorder keys (p.13)

NexTVView Guide (p. 8)

Smart picture and sound

Used to access a series of predefined picture and sound settings.

The **Personal** position relates to settings selected from the menus.

Menu

To call up or exit the menus.

Cursor

These 4 keys are used to move around the menus. The **OK** key confirms your choice.

Volume

To adjust the sound level

Mute

To mute or restore the sound.

Freeze the picture

Sound mode

Used to force programmes in **Stereo** and **Nicam Stereo** to **Mono** or, for bilingual programmes, to choose between **Dual I** or **Dual II**.

The **Nicam available** indication is displayed for Nicam programmes when in the forced Mono position.

Screen information

To display the programme number and name, sound mode, the picture format and the time remaining on the sleeptimer. Press the key for 5 seconds to activate/disable the display of all information when changing programmes.

Surround Sound

To activate / deactivate the surround sound effect. In stereo, this gives the impression that the speakers are further apart. For models equipped with Virtual Dolby Surround*, you can experience Dolby Surround Pro Logic sound effects. In mono, a stereo spatial effect is simulated.

Time display

To display or remove the time transmitted by the teletext of programme n°1.

The time function is not available when subtitles are activated (p. 7).

Teletext (p. 9)

Dual screen

To activate/disable the display on 2 screens. The second screen displays teletext (press the **⓪** key) or the NexTVView guide (**⓪** key).

Active Control (according to the version)

With this function turned on, the television set optimises the quality of the picture depending on the signal received. The definition and noise reduction are controlled automatically. In order to view the parameters, press the up/down cursor while Active Control is displayed on the screen. Press the cursor again to clear it (it cannot be adjusted).

Programme selection

To access the next or previous TV channel from the list of Favourite Programmes (see p. 5).

Enlarge a teletext page (p. 10)

16:9 Format (p. 11)

Previous programme

To return to the previous programme.

Digit keys

Direct access to the programmes. For a 2 digit programme, enter the 2nd digit before the dash disappears.

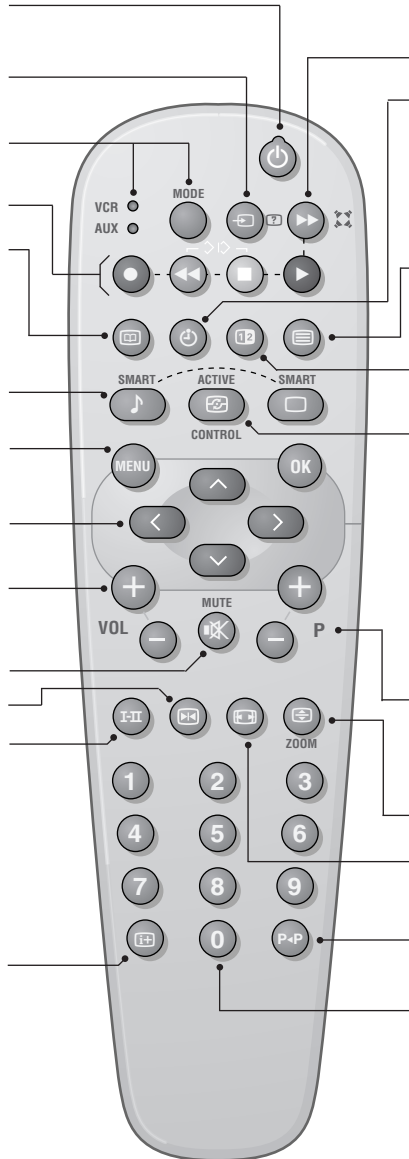

* "Dolby" and the double-D symbols **DD** are trademarks of the Dolby Laboratories Licensing Corporation. Manufactured under license of Dolby Laboratories Licensing Corporation.

Choice of language and country

The first time you switch on the television, the language menu will appear and the languages will change in succession. Go straight to step 3. Alternatively :

- 1 To select the **INSTALLATION** menu, press the ◀ and ■ keys on the remote control at the same time.

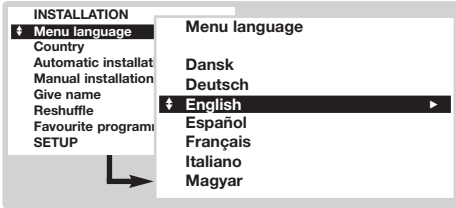

- 2 With the cursor, select **LANGUAGE** and press (OK). The list of languages is displayed.
- 3 Select your language with the up/down cursor and press (OK). The menus will appear in the selected language.
- 4 With the cursor, select **COUNTRY** and press (OK).
- 5 Select your country with the up/down cursor and press (OK).

*This setting is used for the tuning, the automatic installation of programmes and teletext. If your country does not appear on the list, select **Other**.*

Also see : EasyLink Function page 8.

- 6 If you wish to exit the menus, press (MENU) several times.

Automatic installation

This menu allows automatic tuning of all programmes.

- 1 First select the language and country, then :
- 2 With the cursor, select **Automatic installation** and press (OK).

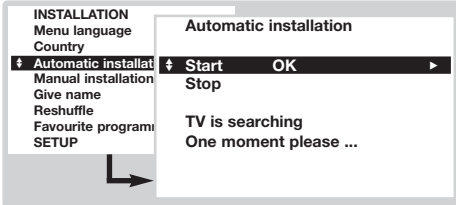

- 3 Select **Start** and press (OK). The tuning starts. After a few minutes, the list of programmes that have been found is displayed.

- 4 If the transmitter or cable network transmits an automatic signal (ACI), the programmes will be numbered correctly. The installation is complete.

- 5 Without ACI broadcast, the programmes are numbered according your language and country selection. You can use **Reshuffle** to renumber them.

Some transmitters or cable networks broadcast their own sort parameters (region, language, ...). In this case, indicate your choice by using the cursor and validate with (OK). To exit or pause a search press (MENU). If no picture is found, see Tips (p.14). Also see : EasyLink Function page 8.

- 6 To exit, press (MENU) repeatedly.

Reshuffle programmes

This menu allows you to change the programme numbers.

From the **Installation** menu (to select press ◀ and ■ at the same time) :

- 1 Select **Reshuffle** and press (OK).
- 2 Select the programme you wish to change with the up/down cursor and validate with (OK).

- 3 Use the up/down cursor to select the new number and press (OK). The two programmes are exchanged.

- 4 Repeat steps 2 and 3 for all the programmes that require renumbering.

- 5 To exit, press (MENU) several times.

See also : EasyLink Function page 8.

Manual installation

This menu is used to store the programmes one at a time or to add a programme to the existing list.

From the **Installation** menu (to select press ◀◀ and ■ at the same time) :

- 1 Select **Manual installation** and press (OK). Use the up/down cursor to select and the left/right one to adjust :

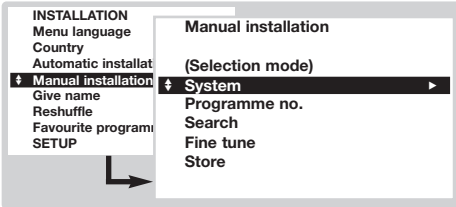

- 2 **Selection mode** (only available in certain countries) : permits selection of search mode by **Frequency** or by **Channel**.
- 3 **System** : select **Western Europe** (BG

standard), **Eastern Europe** (DK standard), **Great Britain** (I standard) or **France** (LL' standard).

- 4 **Programme number** : enter the required number using only the left/right keys.
- 5 **Search** : press (OK). The search starts. Once a programme is found, the scanning stops and the name of the programme is displayed (when available). Go to the next step. If you know the frequency of the required programme, this can be entered directly using the (0) to (9) keys.

If no picture is found, see *Tips* (p. 14). See also : *EasyLink Function* page 8.

- 6 **Fine Tune** : if reception is poor, adjust using the left/right cursor.
- 7 **Store** : press (OK). The programme is stored.
- 8 Repeat steps 4 to 7 for each programme to store.
- 9 To exit, press (MENU) several times.

Give name

This menu allows you to change or give a name to the programmes and external connectors. From the **Installation** menu (to select press ◀◀ and ■ at the same time) :

- 1 Select **Give name** and press (OK).
- 2 Select the programme with the up/down cursor and validate with (OK).
- 3 Use the left/right cursor to move around the

name display area (5 characters).

- 4 Use the up/down cursor to select the characters.
- 5 Press (OK) when the name has been entered. The programme name is stored.
- 6 Repeat steps 2 to 5 for all programmes or connectors to be named.
- 7 To exit, press (MENU) several times.

Favourite Programmes

This menu allows you to select the programmes to be accessed with the (-) P (+) key. From the **Installation** menu (to select press ◀◀ and ■ at the same time) :

- 1 Select **Favourite Programmes** and press (OK). The list of favourite programmes is displayed. The programmes that were stored at installation will automatically appear on this list.

- 2 Use the up/down cursor to select the required programme.
- 3 Use the left/right cursor to add or remove a programme from the list.
- 4 Run through steps 2 and 3 for each programme to be added or removed from the list.
- 5 To exit, press (MENU) several times.

Setup Menu: see page 13

Picture settings

- 1 Press the **(MENU)** key. With the cursor, select **PICTURE** and press **(OK)**. The **PICTURE** menu is displayed :

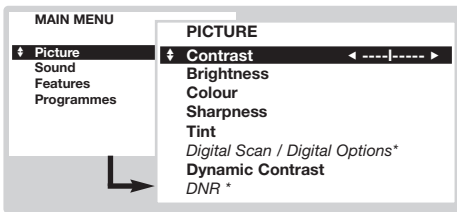

- 2 Use the cursor to adjust (the settings are stored automatically) :
 - **Contrast** : this changes the difference between light and dark tones.
 - **Brightness** : this changes picture brilliance.
 - **Colour** : this changes the intensity of the colour.
 - **Sharpness** : this changes the picture definition.
 - **Tint** : this changes the colour rendering : **Cold** (more blue), **Normal** or **Warm** (more red).

- **Digital Scan** * : reduces line flicker which is visible on some pictures.
 - **Digital Options** * :
 - **100 Hz** = 100 Hz processing.
 - **Digital Scan** = 100 Hz + Digital Scan.
 - **Natural Motion**: 100 Hz + Digital Scan + Natural Motion (Field and line flicker reduction and smooth movement reproduction).
 - **Double lines**: Natural Motion plus a doubling of vertical resolution which removes visible picture lines. Advised for NTSC (60Hz) pictures.
 - **Dynamic Contrast** : **Min**, **Med** (optimum position), **Max** or **Off**. Enhances the contrast of details in lighter, average and darker areas.
 - **DNR Dynamic Noise Reduction** * : automatically reduces noise (snowy picture) when receiving weak video signals.
 - * (only available on certain versions)
 - The **Hue** setting will appear if you connect an NTSC peripheral to one of the EXT connectors.
- 3 Press **(MENU)** several times to exit.

Sound settings

- 1 Press the **(MENU)** key. With the cursor, select **SOUND** and press **(OK)**. The **SOUND** menu is displayed :

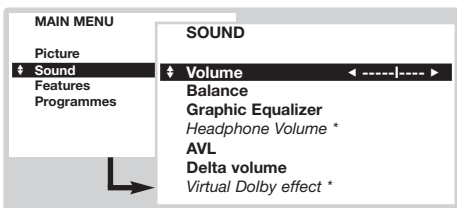

- 2 Use the cursor to select a setting (the settings are stored automatically) :
 - **Volume** : to adjust the preferred volume.
 - **Balance** : to balance the sound on the left and right speakers.
 - **Treble / Bass** or **Graphic Equaliser** (according to the version) : allows you to adjust the tone of the sound.

- **Headphone volume** (according to the version) : allows you to adjust the headphones volume independently from the loud-speakers on the TV set.
 - **AVL** (Automatic Volume Leveller): automatically controls the volume and is used to limit increases in sound, especially during programme changes or advertising.
 - **Delta Volume** : this is used to compensate any volume discrepancies between the different programmes or EXT connectors. Use the **(-) P (+)** keys to compare the level of different programmes.
 - **Virtual Dolby effect** (according to the version) : select the level of Virtual Dolby effect with the cursor left/right.
- 3 Press **(MENU)** several times to exit.

Feature settings

- 1 Press **(MENU)**, select **FEATURES** and press **(OK)**. The **FEATURES** menu is displayed :

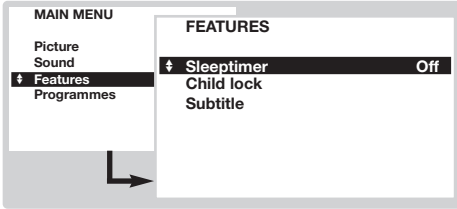

- 2 Use the cursor to adjust :
 - **Sleep timer** : to set the time after which the TV will switch to standby (from 0 to 180 minutes).

- **Child lock** : If the child lock is on, the TV can only be switched on with the remote control. Select **On** , then turn off the television and hide the remote control.

To cancel, change **Child Lock** to **Off**.

- **Subtitles** : TV channels with teletext often transmit programmes with subtitles. This function activates or disables the automatic display of teletext subtiting, when it is being transmitted.

For each TV channel, first activate the teletext, select the subtitle page, then exit teletext. The subtitle page is then stored, the  symbol appears at the bottom of the screen.

- 3 Press **(MENU)** several times to exit.

List of programmes

This menu displays the list of available programmes.

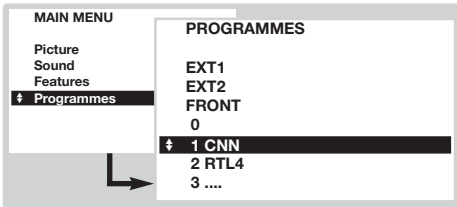

- 1 Press **(MENU)**, select **PROGRAMMES** and press **(OK)**. The list of programmes is displayed.
- 2 Use the up/down cursor to search the list of available programmes.
- 3 Press the **(OK)** key to view the selected programme.
- 4 Press **(MENU)** several times to exit.

EasyLink Function

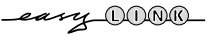

If your video recorder has an EasyLink function, during installation, the language, country and available channels are automatically transmitted to the video recorder. Recordings may also be programmed through the NexTVView guide. Equally, when the video recorder is in standby, pressing the ● key on the remote control will start the recording of the same programme displayed on the TV set. *The video recorder must be connected to the EXT2 connector (see p. 12).*

NexTVView / Teletext guide

(only available on certain versions)



NexTVView is an electronic guide that allows you to look up programmes as you would in a newspaper or a TV magazine. You can sort the programmes by subject (films, sport, ...), obtain detailed information and programme your video recorder if it comes with the NexTVViewLink function.

Important note: The NexTVView service is only available on certain programmes and in certain countries. When no NexTVView information is broadcast, the teletext programme guide appears in its place. This is based on teletext program information (if available) and offers most functions of NexTVView.

Display of a NexTVView page

The information is set by the channel that transmits the NexTVView service. For example :

This logo is only displayed during a NexTVView transmission. No logo indicates it is a teletext programme guide

NexTVView Functions: Use the coloured keys on the remote control to activate them. *The text appears in grey when the function is not available.*

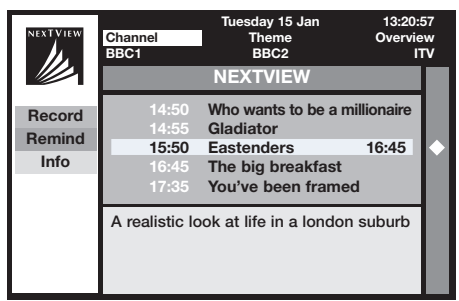

- Selection zone :
 - choice of the day,
 - channel choice,
 - sort by subject,
 - programme preview.
- Programme name and broadcast time.
- Summary or commentary on programme (if available).
- Logo indicating programme

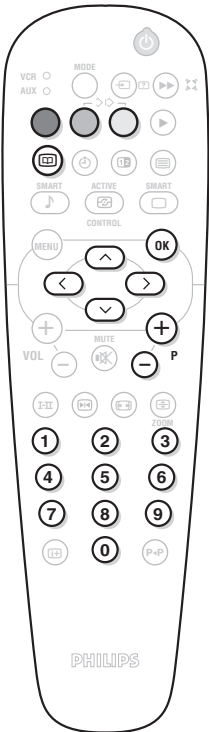

Call NexTVView guide

Press the **☑** key to call or exit the NexTVView guide. A menu appears with the message “One moment please” at the bottom of the screen. After a while you obtain :

- a NexTVView page, if the selected channel broadcasts this service (the NexTVView logo is displayed in the top left of the screen),
- a teletext page, if the selected channel does not broadcast NexTVView,
- “Information unavailable” is displayed if neither NexTVView nor teletext are transmitted. In this case, select another channel.

Selection zone

A selection zone is displayed at the top of the screen. Use the up/down left/right cursor to select :

- the required channel (each channel may offer a different service),
- the day of the broadcast (NexTVView page only),
- the subject, in order to sort the broadcasts (film, sport, news ...),
- programme previews already carried out (see NexTVView functions).

The text will appear in grey when the function is no longer available.

NexTVView Page (logo visible top left)

- 1 Use the up/down cursor to run through the various suggested broadcasts for the selected day. When a summary or commentary is available, it appears at the bottom of the screen.
- 2 Press one of the red, green or yellow keys to activate a NexTVView function.
- 3 Press **OK** to return to the selection zone.

Teletext Page

The first time, the teletext contents will appear. Select the programme guide page (if available).

With certain channels, the programme guide is detected automatically. In this case, go straight to step 3.

- 1 Use the bottom cursor to activate the selection zone on the page.
- 2 With the **0** to **9** or **- P +** keys, enter the teletext programme page number. If necessary, use the left/right keys to select the sub-pages.
- 3 Use the up/down cursor to scroll through the different broadcasts suggested and the coloured keys to activate a NexTVView function.
- 4 Press **OK** to return to the selection zone.

NexTVView Functions

Press one of the red, green or yellow keys to activate a NexTVView function: *The text appears in grey if the function is not available.*

- 1 **Record.** : to programme the recording of the video recorder (if it has a NexTVViewLink function and is connected to EXT2).
- 2 **Remind.** : automatically turns on the TV set, if it is in standby, or stops a programme from being broadcast by displaying a message if the TV set is on. For these 2 functions, a window appears and the frequency of the recording should be stored by using the cursor and the **OK** key (and in certain cases confirm the channel).

For certain broadcasts, the series option is suggested. With this option, the system will independently search for when the next episode in the series is being broadcast.

- 3 **Info** : to obtain more information on the selected broadcast.

Teletext

Teletext is an information system, broadcast by certain channels. This television has a 1200 pages memory that will store most broadcasted pages and subpages to reduce waiting time. After each programme change, the memory is refreshed. It may take some time for all pages to load.

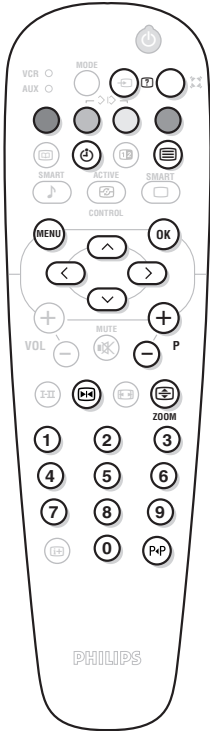

Press :

You will obtain:







Call teletext

This is used to call or exit teletext. The Contents appear with a list of items that can be accessed. Each item has a corresponding 3 digit page number.

If the channel selected does not broadcast teletext, the screen will remain blank (in this case, exit teletext and select another channel). If the characters on the teletext pages are not in your language, press the  key to change them.



Selecting a page

Enter the number of the page required using the  to  keys. For example: for page 120, enter   . The number is displayed top left and then the page is displayed. Repeat this operation to view another page.



Direct access to the items

Coloured areas are displayed at the bottom of the screen. The 4 coloured keys are used to access the items or corresponding pages.



Contents

To return to the main index page (usually page 100).



Previous page

To display last page viewed.



Selecting sub-pages

Some pages have sub-pages. In this case, the first line indicates the sub-pages available (for example, page 120 contains sub-pages 01, 02, 03). Use the left/right keys to select the required sub-page.

You may also press the  key and enter the number of the required sub-page.



Stop sub-page acquisition

Certain sub-pages are automatically displayed successively. This key is used to stop or resume the alternation. The indication  appears top left.



Hidden information

To display or hide the concealed information (games solutions).





Enlarge a page

This allows you to display the top or bottom part of the page and then return to normal size.



Teletext preview

Press the  key to display or clear a preview of the available items and pages. Then, with the up/down, left/right cursor select the required item and press  to display it. The teletext preview is only available on channels using the T.O.P. system (Table Of Pages). If this system is not available, a message appears at the top of the screen.

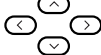

Subtitles

Some channels transmit teletext subtitles. Refer to the teletext contents to find the subtitle pages. Simply enter the page number and the subtitle is displayed (if it is available). For automatic display of subtitles, see the features menu (p. 7).

16:9 Formats

The pictures you receive may be transmitted in 16:9 format (wide screen) or 4:3 format (conventional screen). 4:3 pictures sometimes have a black band at the top and bottom of the screen (letterbox format). This function allows you to optimise the picture display on screen.

This TV set is also equipped with automatic switching which will select the correct-screen format, provided the specific signals are transmitted with the programmes.

Using the different screen formats

Press the  key to select the different modes :

4:3, Movie Expand 14:9, Movie Expand 16:9, 16:9 Subtitle, Widescreen, Automatic and Super zoom.

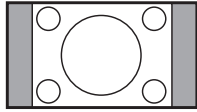
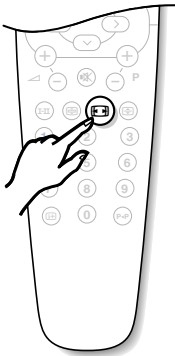

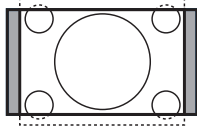

4:3

The picture is reproduced in 4:3 format and a black band is displayed on either side of the picture.



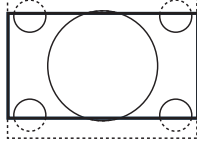

Movie Expand 14:9

The picture is enlarged to 14:9 format, a thin black band remains on both sides of the picture. The   keys allow you to move the image vertically to view the top or bottom of the picture (subtitles).



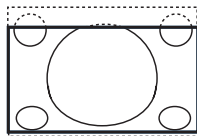

Movie Expand 16:9

The picture is enlarged to 16:9 format. This mode is recommended when displaying pictures which have black bands at the top and bottom (letterbox format). Use the   keys if you wish to move the image vertically to view the top or bottom of the picture.



16:9 Subtitle

This mode is used to display 4:3 pictures using the full surface of the screen leaving the sub-titles visible. Use the   keys to increase or decrease the compression at the bottom of the screen.

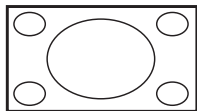



Widescreen

This mode restores the correct proportions only of pictures transmitted in 16:9 using full screen display.

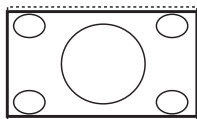
Note: If you display a 4:3 picture in this mode, it will be enlarged horizontally.



Super zoom

This mode is used to display 4:3 pictures using the full surface of the screen by enlarging the sides of the picture. The   keys allow you to scroll the image up or down the screen.

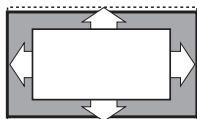

Automatic

The format of the picture is automatically adjusted to fill as much of the screen as possible. This mode is only available if **Auto format** has been activated in the **SET UP** menu (see p. 13).

Connections

Depending on the versions, the TV set is equipped with 2 or 3 SCART connectors EXT1, EXT2 and EXT3 located on the rear.

The EXT1 connector has audio video inputs/outputs and RGB inputs.

The EXT2 connector has audio video inputs/outputs and S-VHS inputs.

The EXT3 connector has audio video inputs.

Video recorder

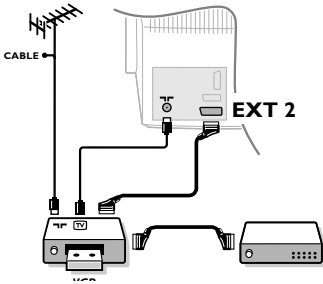

Carry out the connections shown opposite, using the EXT2 connector. Use a good quality SCART connector cable.

If your video recorder does not have a SCART connector, the only possible connection is via the aerial cable. You will therefore need to tune in your video recorder's test signal and assign it programme number 0 (refer to manual installation p.5). To reproduce the video recorder picture, press **0**.

Video recorder with Decoder

Connect the decoder to the second SCART connector of the video recorder. You will then be able to record scrambled transmissions. See also the **SETUP** menu (following page).

Other equipment

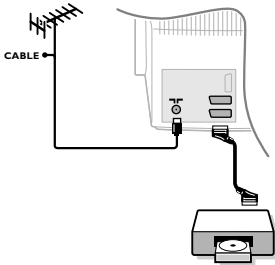

Satellite receiver, decoder, DVD, games, etc.

Carry out the connections shown opposite. To optimise picture quality, connect the equipment which produces the RGB signals (digital decoder, DVD players, games, etc...) to EXT1, and the equipment which produces the S-VHS signals (S-VHS and Hi-8 video recorders) to EXT2, ...). For digital equipment or a decoder, go to the **SETUP** menu settings (see next page).

To select connected equipment

Press **⇄** to select **EXT1** or **EXT2** (or **EXT3**). Most equipment (decoder, video recorder) carries out this switching automatically.

Side connections

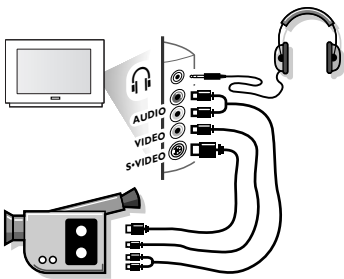

Make the connections as shown opposite. With the key **FRONT**, select **FRONT**.

For a monophonic device, connect the audio signal to the AUDIO L input. Use the **FL** key to reproduce the sound on the left and right speakers of the TV set.

Headphones

The **-** **▲** **+** keys are used to adjust the volume. Press the **⊗** key to mute the sound on the TV set (see also sound settings, page 6).

The headphone impedance must be between 8 and 4000 ohms.

Amplifier

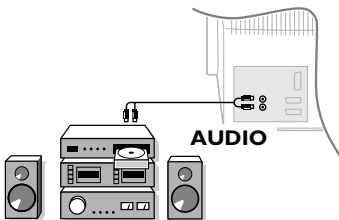

To connect to a Hi-fi equipment, use an audio connection cable and connect the "L" and "R" outputs of the TV set to the "AUDIO IN" "L" and "R" input of the Hi-fi equipment.

Setup Menu

- 1 Press ◀ and ■ on the remote control at the same time.
- 2 With the cursor, select **SETUP** and press **OK**.

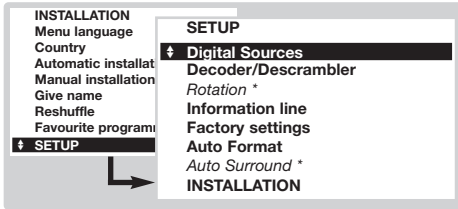

- 3 Use the cursor to adjust :
 - **Digital sources** : if you have connected a digital peripheral (DVD, satellite receiver, ...), select the corresponding connector : **FRONT**, **EXT1**, **EXT2**, (**EXT3**) or **None**.
 - **Decoder** : select the programme(s) that use the external decoder then select the connector where the decoder is connected : **EXT1** or **EXT2** (or **EXT3**). Press **MENU** to return to the previous menu.

If the decoder is connected to the video recorder, select the video recorder's connector (**EXT2**).

- **Rotation** (if available) : adjusts the angle of the picture.
 - **Information line** : to activate or disable the display of information on the programme (if available). This information (name of channel or broadcast) is displayed when the channels are changed or by pressing **⏏**. The content is defined by the programme.
 - **Factory settings** : press **OK** to reset the factory picture and sound settings.
 - **Auto Format** : when set to **on**, the format of the picture received is automatically adjusted to the format of the screen. Temporarily choose another format by using the **⏏** key.
 - **Auto Surround** (only available on certain versions) : when this function is switched on, the television set will automatically select Virtual Dolby Surround sound when the identification signal is being transmitted.
- 4 To exit, press **MENU** several times.

Video recorder, DVD or Satellite keys



Most of the audio and video equipment from our range of products can be operated with the remote control of the TV.

The remote control is compatible with all video recorders and satellite receivers using the RC5 standard and all DVDs using the RC6 standard.

- 1 To prepare for the first time the remote control for a DVD, press **OK** and **2** simultaneously. Or to prepare for a satellite receiver, press **OK** and **1** simultaneously. The setting is memorized for the **AUX** mode.
- 2 Press the **MODE** key to select the required mode : **VCR** (video recorder) or **AUX** (DVD or satellite receiver). The remote control indicator lights up to display the selected mode. It switches off automatically after 20 seconds if left idle. The remote control automatically returns to TV mode.
- 3 The following keys are operational, depending on the equipment :

	standby,		menu,
	recording,		cursor navigation and adjustments,
	fast rewind,		validation,
	stop,		digit keys,
	play,		programme selection,
	fast forward,		audio selection.
	VCR timer,		OSD menu,
	DVD : title selection,		DVD :T-C function /
	DVD : subtitle selection		VCR : index function.
	VCR : tape list function,		

Tips

Poor picture

The proximity of mountains or high buildings may be responsible for ghost pictures, echoing or shadows. In this case, try manually adjusting your picture: see **Fine Tuning** (p. 5) or change the direction of the outside aerial.

Does your aerial enable you to receive broadcasts in this frequency range (UHF or VHF band) ?

There may be interference if the TV set is too close to equipment that is not earthed (sound system, cordless phone, ...) or if a piece of equipment connected to the side connectors is operating at the same time as a piece of equipment connected to EXT1 or EXT2 (or EXT3). Switch off one of the 2 pieces of equipment.

No picture

Have you connected the aerial properly ?

Have you chosen the right system ? (p. 5)

Are the contrast and brightness correctly tuned? Reset the factory settings with the **SETUP** menu (p.13).

A wrong SCART or aerial socket connection is often the cause of poor picture or sound problems. Check all the connections.

No sound

If on certain programmes you receive a picture but no sound, this means that you do not have the correct TV system. Modify the System setting (p. 5).

Is the sound interrupted with the mute (⊘) key ?

Teletext

Certain characters are not displayed correctly ?

Press the (I-II) key to change the set of characters.

Smart picture and sound controls

The eco mode is intended to lower power consumption of the TV and to improve picture quality of low quality digital sources.

The personal mode is redefined with the settings of the picture and sound menus after you have changed any of the settings.

The remote control is no longer working ?

The indicator on the TV set no longer flashes when you use the remote control ? Replace the batteries.

Standby

When you switch the TV set on it remains in standby mode and **Locked** is displayed when you use the keys on the TV set ? The **Child Lock** function is switched on (p. 7).

If the set receives no signal for 15 minutes, it automatically goes into standby mode.

To save power, your television is fitted with components that give it a very low power consumption when in standby mode (less than 1 W). We advise to switch off the TV overnight instead of leaving it on standby. You save energy.

Still no results ?

Switch your TV off and on again once.

If your TV set breaks down, never attempt to repair it yourself, contact the after-sales service.

Cleaning the set

Only use a clean, soft and lint-free cloth to clean the screen and the casing of your set.

Do not use alcohol-based or solvent-based products.

Glossary

RGB signals: These are 3 Red, Green and Blue video signals which directly drive the red, green and blue emitters in the cathode ray tube. Using these signals provides better picture quality.

NICAM sound: Process by which digital sound can be transmitted.

System: Television pictures are not broadcast in the same way in all countries. There are different standards : BG, DK, I, and L L'. This is not to be confused with PAL or SECAM colour coding. Pal is used in most countries in Europe, Secam in France, Russia and most African countries. The United States and Japan use a different system called NTSC.

100Hz: Conventional televisions (50 Hz) produce a visible image flicker. Thanks to 100 Hz technology, the scanning frequency is doubled. It is visually more comfortable and the flickering effect is reduced.

16:9: Refers to the length / height of the screen. Wide screen televisions have a ratio of 16/9 and conventional TV sets have a ratio of 4/3.

English

Italiano

Deutsch

Nederlands

Français