

Guide de l'utilisateur

27PT9100D
32PT9100D
26PW9100D
30PW9100D
30PW9110D

***Nous vous remercions d'avoir choisi Philips.
Vous avez besoin d'aide ?***

Veillez lire d'abord votre guide de l'utilisateur ainsi que votre guide d'utilisation rapide pour des conseils rapides rendant plus agréable l'utilisation de votre produit Philips. Si vous avez lu les instructions et que vous avez toujours besoin d'aide, veuillez consulter notre aide en

ligne à l'adresse suivante :
www.p4c.philips.com
ou

*rejoignez-nous par téléphone au
1-888-PHILIPS (1-888-744-5477)
avec votre produit sous les yeux.*

N°. de modèle : _____

N°. de série : _____

PHILIPS

3139 125 33641

Retournez rapidement votre carte d'enregistrement de garantie pour profiter pleinement de votre achat.

L'enregistrement de votre modèle auprès de PHILIPS confirme votre éligibilité à tous les bénéfices mentionnés ci-dessous. N'oubliez donc pas de remplir votre carte d'enregistrement de garantie et de nous la retourner le plus tôt possible afin d'assurer :

*Preuve d'achat

Retournez la carte d'enregistrement ci-incluse afin de garantir que la date d'achat de votre produit sera classée dans nos dossiers et éviter ainsi le besoin de remplir d'autres formulaires afin d'obtenir votre service de garantie.

*Avis sur la sécurité des produits

En enregistrant votre produit, vous serez avisé - directement par le fabricant — de toutes déficiences compromettant la sécurité ou de tout retrait du produit du marché.

*Bénéfices additionnels de l'enregistrement du produit

L'enregistrement de votre produit garantit que vous bénéficierez de tous les privilèges auxquels vous avez droit y compris des offres-rabais spéciales.

PHILIPS

Nous vous félicitons de votre achat et vous souhaitons la bienvenue dans la « famille » !

Cher propriétaire d'un produit PHILIPS :

Merci de votre confiance en PHILIPS. Vous avez choisi un produit de fabrication et de garantie supérieures parmi les meilleurs disponibles sur le marché. Et nous ferons tout en notre pouvoir pour que vous soyez pleinement satisfait de votre achat pour des années à venir. En tant que membre de la "famille" PHILIPS, vous avez droit à une protection inégalée par l'une des garanties les plus complètes de l'industrie ainsi qu'à des réseaux de service sans pareil. De plus, votre achat garantit que vous recevrez toutes les informations et offres spéciales auxquelles vous avez droit, ainsi qu'un accès facile à toute une gamme d'accessoires disponibles via notre réseau de téléachat. Mais ce qui est encore plus important, vous pouvez compter sur notre engagement total quand il s'agit de votre entière satisfaction. C'est notre façon de vous souhaiter la bienvenue et de vous remercier de votre investissement dans un produit PHILIPS.

P.S. Pour bénéficier au maximum de votre produit PHILIPS, assurez-vous de remplir et de retourner votre carte d'enregistrement de garantie le plus tôt possible.

Sachez reconnaître ces symboles de sécurité

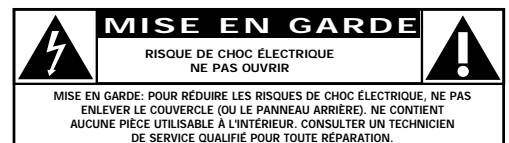

 Ce symbole « d'éclair » s'applique aux matériaux non isolés présents dans votre appareil et pouvant causer un choc électrique. Pour assurer la sécurité des membres de votre famille, veuillez ne pas enlever le couvercle de votre produit.

 Les « points d'exclamation » ont pour but d'attirer votre attention sur des caractéristiques à propos desquelles vous devez lire soigneusement la documentation accompagnant l'appareil afin d'éviter tout problème d'exploitation ou d'entretien.

AVERTISSEMENT : Afin de réduire les risques d'incendie ou de choc électrique, ne pas exposer cet appareil à la pluie ou à l'humidité et les objets remplis de liquide, comme les vases, ne doivent pas être placés sur le dessus de l'appareil.

CAUTION: To prevent electric shock, match wide blade of plug to wide slot, fully insert.

ATTENTION : Pour éviter les chocs électriques, introduire la lame la plus large de la fiche dans la borne correspondante de la prise et pousser à fond.

À l'usage du client

Entrez ci-dessous le numéro de série qui se trouve à l'arrière du boîtier du dispositif. Conservez ces informations pour référence ultérieure.

N°. de modèle : _____

N°. de série : _____

Visitez notre site sur le Web à <http://www.philips.com>

CONSIGNES DE SÉCURITÉ IMPORTANTES

Veillez lire ces consignes avant de faire fonctionner cet appareil

1. Lire les instructions avec soin.
2. Conserver ces instructions.
3. Tenir compte de tous les avertissements.
4. Obéir à toutes les consignes.
5. Cet appareil ne doit pas être utilisé près d'une source d'eau.
6. Nettoyer à l'aide d'un linge sec seulement.
7. Éviter de bloquer les orifices de ventilation. Effectuer l'installation selon les instructions du fabricant.
8. L'appareil doit être placé loin de toute source de chaleur comme un radiateur, registre de chaleur, cuisinière ou tout autre appareil (y compris les amplificateurs) qui dégage de la chaleur.
9. Ne pas essayer de contourner le dispositif de sécurité de la fiche polarisée ou de la prise avec mise à la terre. Une fiche polarisée est dotée de deux lames dont l'une est plus large que l'autre. Une prise avec mise à la terre est dotée de deux lames ainsi que d'une troisième broche de masse. La lame plus large ou broche de masse est fournie pour assurer votre sécurité. Lorsque la fiche de l'appareil ne correspond pas à la prise murale, il est recommandé de faire remplacer la prise murale périmée par un électricien qualifié.
10. Le cordon d'alimentation doit être placé de façon à ce qu'il ne soit pas piétiné ou coincé, en accordant une attention particulière aux prises et fiches de courant ainsi qu'à leur point de sortie.
11. N'utiliser que des accessoires recommandés par le fabricant.
12.  Le dispositif ne doit être utilisé qu'avec un chariot, trépied, support ou table recommandé par le fabricant ou vendu avec le dispositif. Lorsqu'un chariot est utilisé, déplacer celui-ci avec soin afin d'éviter de faire renverser le chariot/l'appareil.
13. Débrancher cet appareil lors d'un orage électrique ou lorsqu'il n'est pas utilisé pour une période de temps prolongée.
14. Toutes réparations doivent être effectuées par un personnel de service qualifié. Un appel de service doit être effectué lorsque l'appareil a été endommagé, comme par exemple lorsque le cordon d'alimentation ou la fiche a été endommagé, lorsque du liquide a été renversé ou que des objets sont tombés dans l'appareil, lorsque l'appareil a été exposé à l'humidité ou à la pluie, lorsqu'il ne fonctionne pas normalement ou lorsqu'il a subi un choc.
15. Ce produit peut contenir du plomb et du mercure. La mise au rebut de ces substances peut être réglementée par suite de considérations environnementales. Pour de plus amples informations concernant la mise au rebut ou le recyclage, veuillez communiquer avec les administrations locales ou l'organisme Electronic Industries Alliance : www.eiae.org
16. **Dommages nécessitant des réparations** - L'appareil doit être réparé par un personnel qualifié lorsque :
 - A. Le cordon ou la fiche d'alimentation est endommagé ; ou
 - B. Des objets sont tombés dans l'appareil ou du liquide a été renversé dans l'appareil ; ou
 - C. L'appareil a été exposé à la pluie ; ou
 - D. L'appareil semble ne pas fonctionner correctement ou affiche un changement marqué dans la performance ; ou
 - E. L'appareil a subi un choc ou le boîtier est endommagé.
17. **Inclinaison/Stabilité** - Tous les postes de téléviseur doivent répondre aux normes de sécurité internationales globales recommandées relativement aux propriétés d'inclinaison et de stabilité du boîtier.
 - Il ne faut pas compromettre ces normes de construction par une utilisation excessive de force sur la partie avant ou supérieure du boîtier afin d'éviter de faire renverser le dispositif.
 - De plus, ne pas mettre vos enfants ou vous-même en danger, en plaçant des dispositifs ou jouets électroniques sur le dessus du boîtier. Ces objets pourraient tomber du poste de téléviseur sans qu'on s'y attende et entraîner des dommages ou des blessures corporelles.
18. **Montage mural ou au plafond** - Si l'appareil doit être monté au mur ou au plafond, l'installation doit être effectuée selon les recommandations du fabricant.
19. **Lignes électriques** - Une antenne extérieure doit être installée loin des lignes électriques.
20. **Mise à la terre d'une antenne extérieure** - Si une antenne extérieure est connectée au récepteur, assurez-vous que le système d'antenne est mis à la terre de façon à fournir une protection contre les surcharges de courant et les charges statiques accumulées.

L'article 810 du Code national de l'électricité, ANSI/NFPA No.70-1984, offre des informations relatives à la mise à la terre appropriée du pylône et des structures de support, à la mise à la masse du fil d'entrée sur un dispositif de décharge d'antenne, à la taille des connecteurs de mise à la terre, à l'emplacement des dispositifs de décharge d'antenne, au raccordement des conducteurs de terre ainsi qu'aux exigences relativement au conducteur de terre. Voir l'illustration ci-dessous.
21. **Pénétration d'objet et de liquide** - Prendre tous les soins nécessaires pour éviter que des objets tombent ou que des liquides coulent dans le boîtier à travers les orifices.

Avertissement : Afin de réduire les risques d'incendie ou de choc électrique, ne pas exposer cet appareil à la pluie ou à l'humidité et les objets remplis de liquide, comme les vases, ne doivent pas être placés sur le dessus de l'appareil.
22. **MISE EN GARDE concernant l'utilisation des piles** - Pour éviter la fuite des piles pouvant entraîner des blessures, des dommages matériels ou des dommages à l'appareil :
 - Installer toutes les piles de façon à ce qu'elles correspondent aux bornes + et -, tel qu'indiqué sur le dispositif.
 - Ne pas mélanger les piles (neuves et usagées ou carbone et alcaline, etc.).
 - Retirer les piles du boîtier lorsque la télécommande n'est pas utilisée pour une période de temps prolongée.

Remarque à l'intention des installateurs de système de télédistribution : Ce rappel est destiné à attirer l'attention de l'installateur du système de télédistribution sur l'Article 820-40 du Code national de l'électricité, fournissant des directives quant à la mise à la terre correcte et en particulier, spécifiant que le câble de mise à la terre doit être raccordé au système de mise à la terre de l'immeuble, aussi près que possible du point d'entrée de câble.

Exemple d'une mise à la terre d'antenne selon le Code national de l'électricité (NEC)

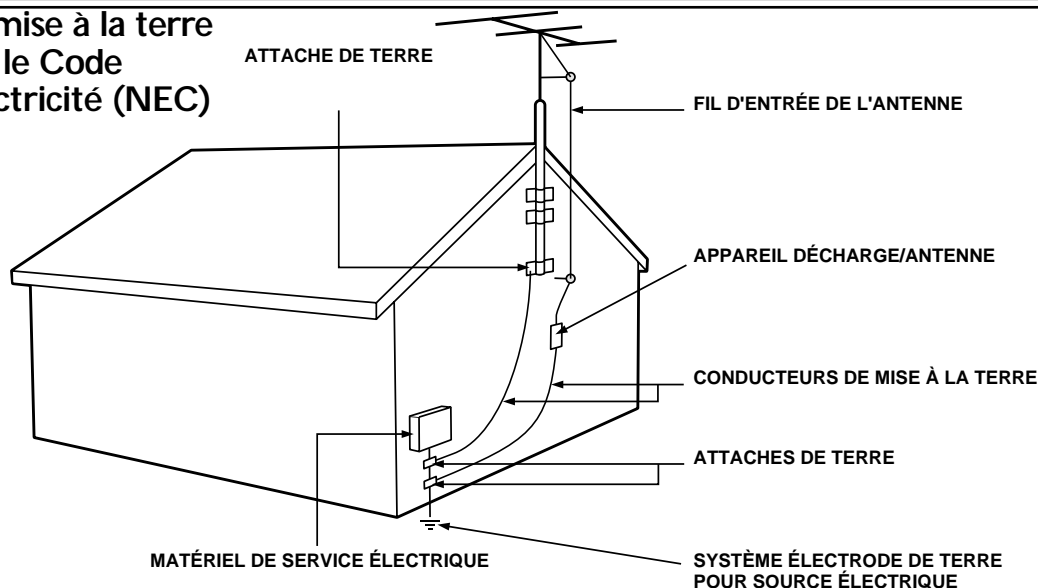

TABLE DES MATIÈRES

INTRODUCTION

Bienvenue/Enregistrement de votre téléviseur	2
Sécurité/Précautions	2/3
Fonctionnalités	4



MENU INSTALLATION

Comment utiliser la commande Langue	5
Comment utiliser la commande Mode de syntonisation	6
Programmation automatique	7
Éditeur de canaux	8
Auto Chron™	9
Signal numérique faible	10
Taille de bannière de canal	10
Message d'alerte	11
Réinitialisation aux canaux de l'usine	11



COMMANDES DE MENU IMAGE



COMMANDES DE MENU SON



MENU FONCTIONS

Comment utiliser la commande Rotation	14
Comment utiliser la commande Freeze	14
Comment utiliser la commande de menu Minuterie	15
Options Active Control™	16
Comment utiliser la commande PIP	17
Comprendre les commandes de verrouillage automatique	18
Réglage d'un code d'accès	19
Blocage des canaux	20
Blocage/Effacement de tous les canaux en même temps	21
Classement des films	22
Classement des émissions de télévision	23
Options de blocage	24
Comment utiliser les commandes de format	25
Sous-titres	26
Services de sous-titres-Numériques	26
Option et taille de sous-titres-Numériques	27
Minuteur de mise en veille	27



AUTRES FONCTIONNALITÉS

AutoPicture™	28
AutoSound™	28
QuadraSurf™	29-30
Canal alternatif (A/CH)	30



FONCTIONS CONNEXES À LA TÉLÉCOMMANDE

Saisie de code pour dispositifs externes	31
Méthode de recherche pour dispositifs externes	32
Codes d'accès direct de télécommande pour dispositif externe	33-35



INFORMATIONS IMPORTANTES

Dépannage	36
Nettoyage et entretien	36
Index	37
Garantie limitée	38

Fonctionnalités

Active Control™ permet de mesurer et de corriger continuellement tous les signaux entrants afin d'obtenir une qualité d'image supérieure. Cette fonction permet de surveiller et de corriger la commande de netteté ainsi que la commande de réduction de bruit.

Panneau de prises audio/vidéo permet d'effectuer des connexions directes avec des magnétoscopes, DVD ou autres dispositifs et de fournir une image de télévision et une lecture audio de qualité.

Commande AVL (Audio Volume Leveler) ou limiteur de niveau audio. Permet de garder le son du téléviseur à un niveau égal. Les variations sonores qui se produisent lors d'un changement de programme ou durant les pauses commerciales sont ainsi réduites afin d'offrir une sonorité plus uniforme et agréable.

Auto Chron™ permet de régler l'horloge du téléviseur automatiquement ou manuellement. Lors d'une sélection automatique, il faut saisir le fuseau horaire, l'heure avancée et le canal qui fera la recherche de l'heure. Lors d'une sélection manuelle, il faut saisir l'heure.

Verrouillage automatique permet de bloquer certains programmes ou canaux selon certains classements si vous ne voulez pas que vos enfants écoutent des émissions qui vous semblent inappropriées.

AutoPicture™ permet de modifier les paramètres d'image (couleur, teinte, contraste, etc.) pour différents types de programme, comme sports, films, multimédia (jeux) ou signaux faibles par simple pression d'un bouton.

AutoSound™ permet de sélectionner entre quatre commandes réglées en usine et une commande personnelle que vous réglez selon vos préférences via le menu Son à l'écran. Les quatre commandes réglées en usine (Parole, Films, Musique et Multimédia), vous permettent de personnaliser l'audio de votre téléviseur et d'améliorer le programme en cours de visualisation.

Éditeur de canaux permet d'ajouter ou de supprimer des canaux de la liste de canaux sauvegardés dans la mémoire du téléviseur. Grâce à l'éditeur de canaux, il est facile de limiter ou d'augmenter le nombre de canaux qui vous sont disponibles lorsque vous appuyez sur les boutons CH +/- de votre télécommande.

Sous-titres permet de lire le contenu vocal des programmes de télévision sur l'écran de votre téléviseur.

Télécommande infrarouge fait fonctionner votre téléviseur et autres dispositifs de commande à distance comme magnétoscope, lecteur DVD, convertisseur de canaux et récepteur satellite.

Menu à l'écran permet d'afficher des messages et des instructions concernant les différentes fonctions du téléviseur (affichables en anglais, français ou espagnol).

Minuterie de mise en veille met automatiquement le téléviseur hors tension après une période de temps déterminée.

Minuterie permet de régler votre téléviseur pour qu'il s'allume ou qu'il s'éteigne une fois ou chaque jour comme un réveille-matin.



En tant que partenaire Energy Star®, Philips Consumer Electronics a déterminé que ce produit répond aux directives d'efficacité énergétique Energy Star®. Energy Star® est une marque de commerce déposée aux États-Unis. L'utilisation de produits portant l'étiquette Energy Star® permet d'économiser l'énergie. Économiser l'énergie réduit la pollution de l'air ainsi que votre facture d'électricité !

Active Control, AutoPicture, AutoSound, AutoSurf et Incredible Surround sont des marques déposées de Philips Consumer Electronics Company. Copyright 2001 Philips Consumer Electronics.



Manufacturé avec l'autorisation de Dolby Laboratories. "Dolby" et le symbole double D sont des marques de commerce de Dolby Laboratories.

GUIDE D'UTILISATION ET DE CONFIGURATION RAPIDES

Veuillez consulter votre Guide d'utilisation et de configuration rapides (fourni avec votre téléviseur) pour de plus amples détails sur la réalisation des connexions et le fonctionnement de la télécommande.

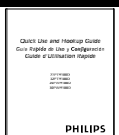



Une option de langue est disponible à l'écran pour nos propriétaires de téléviseur de langue française ou espagnole. La commande LANGUE vous permet de régler les menus à l'écran du téléviseur pour qu'ils soient affichés en anglais, en français ou en espagnol.

- 1 Appuyez sur le bouton **MENU** de la télécommande pour afficher le menu à l'écran.
- 2 Appuyez sur le bouton **CURSEUR HAUT ▲** ou **BAS ▼** pour faire défiler le menu à l'écran jusqu'à ce que **Installation** soit affiché en surbrillance.
- 3 Appuyez sur le bouton **CURSEUR DROIT >** pour afficher les fonctions du menu **Installation**.
- 4 Appuyez sur le bouton **CURSEUR HAUT ▲** ou **BAS ▼** pour faire défiler les fonctionnalités du menu **Installation** jusqu'à ce que **Langue** soit affiché en surbrillance.
- 5 Appuyez sur le bouton **CURSEUR DROIT >** pour sélectionner **English**, **Français** ou **Español**.
- 6 Lorsque vous avez terminé, appuyez sur le bouton **MENU** deux fois pour supprimer le menu de l'écran de télévision.

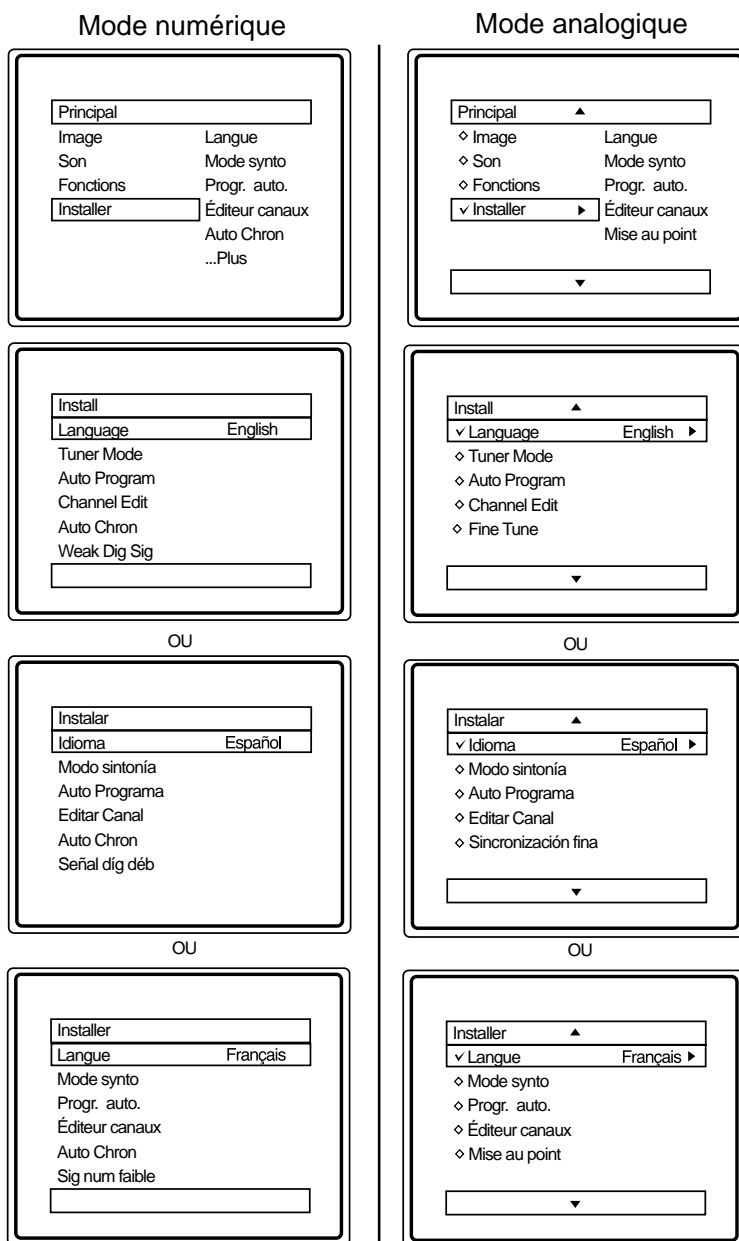

ASTUCE

La commande de langue fait seulement apparaître les éléments de menu à l'écran du téléviseur en anglais, français ou espagnol. Elle ne permet pas de modifier la langue des autres fonctions de texte à l'écran comme les sous-titres des émissions de télévision par exemple.

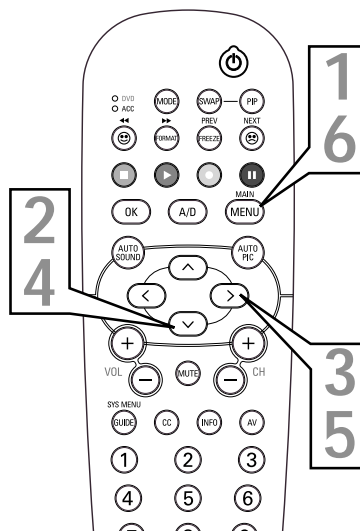



COMMENT UTILISER LA COMMANDE MODE DE SYNTONISATION

La commande **MODE DE SYNTONISATION** permet de changer le signal d'entrée du téléviseur entre les modes **CÂBLE** ou **ANTENNE**. Il est important d'indiquer au téléviseur le type de signal qui est connecté, c'est-à-dire une antenne ordinaire ou le service du câble.

- 1 Appuyez sur le bouton **MENU** de la télécommande pour afficher le menu à l'écran.
- 2 Appuyez sur le bouton **CURSEUR HAUT ▲** ou **BAS ▼** pour faire défiler le menu à l'écran jusqu'à ce que **Installation** soit affiché en surbrillance.
- 3 Appuyez sur le bouton **CURSEUR DROIT >** pour afficher les fonctions du menu **Installation**
- 4 Appuyez sur le bouton **CURSEUR HAUT ▲** ou **BAS ▼** pour faire défiler les fonctions du menu **Installation** jusqu'à ce que **Mode de syntonisation** soit affiché en surbrillance.
- 5 Appuyez sur le bouton **CURSEUR DROIT >** pour sélectionner **Antenne** ou **Câble**
- 6 Lorsque vous avez terminé, appuyez sur le bouton **MENU** deux fois pour supprimer le menu de l'écran de télévision.

Mode numérique

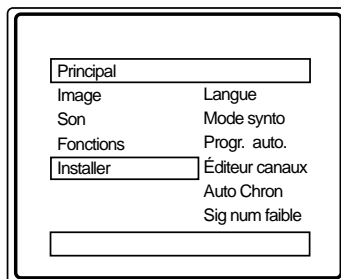

Mode analogique

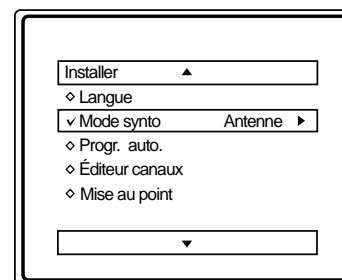
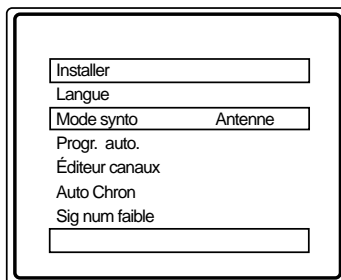
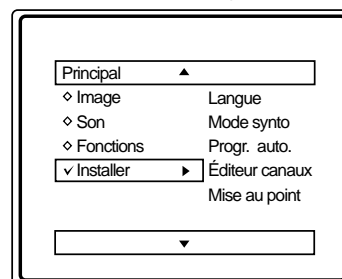

OU

OU

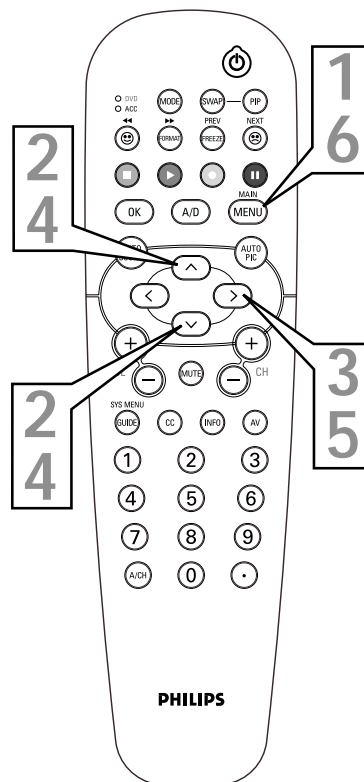
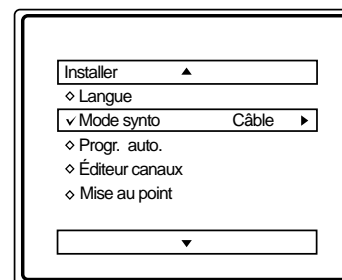
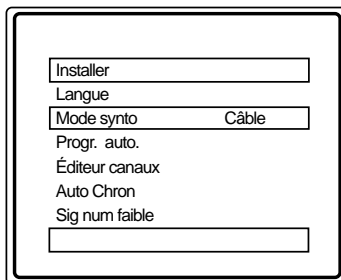

ASTUCES

Lorsque **CÂBLE** est sélectionné, les canaux 1 à 125 sont disponibles.

Lorsque **ANTENNE** est sélectionné, les canaux 2 à 69 sont disponibles.



Votre téléviseur peut se régler automatiquement aux canaux locaux (ou du service du câble). Vous n'avez qu'à appuyer sur les boutons CH (+) ou (-) pour sélectionner seulement les stations locales.

Remarque : Assurez-vous que les connexions d'antenne ou de câble ont été effectuées avant d'activer la fonction PROGRAMMATION AUTOMATIQUE.

- 1 Appuyez sur le bouton MENU de la télécommande pour afficher le menu à l'écran.
- 2 Appuyez sur le bouton CURSEUR HAUT ▲ ou BAS ▼ pour faire défiler le menu à l'écran jusqu'à ce que **Installation** soit affiché en surbrillance.
- 3 Appuyez sur le bouton CURSEUR DROIT > pour afficher les fonctions du menu **Installation**.
- 4 Appuyez sur le bouton CURSEUR HAUT ▲ ou BAS ▼ pour faire défiler les fonctionnalités du menu Installation jusqu'à ce que **Programmation automatique** soit affiché en surbrillance.
- 5 Appuyez sur le bouton CURSEUR DROIT > pour sélectionner le mode antenne ou câble.
- 6 Lorsque vous avez terminé, appuyez sur le bouton MENU deux fois pour supprimer le menu de l'écran de télévision.

Mode numérique

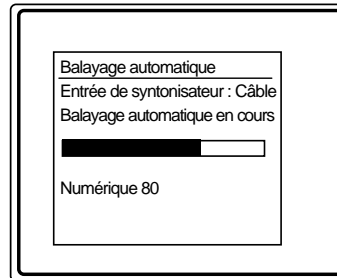
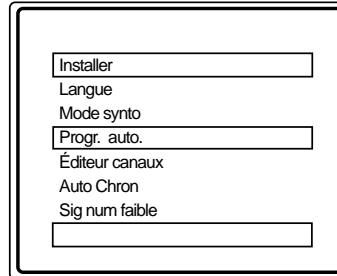
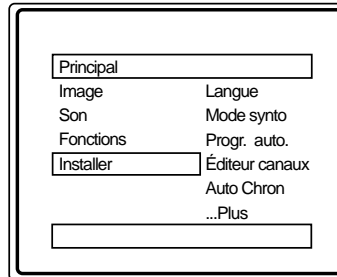

OU

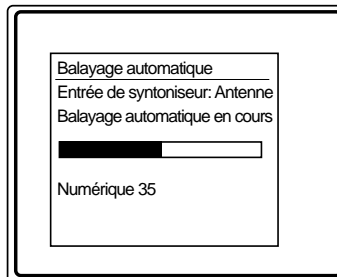

Mode analogique

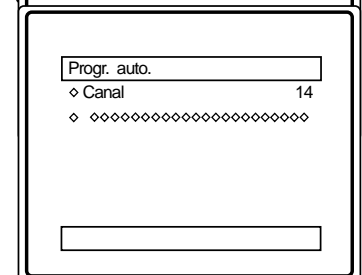
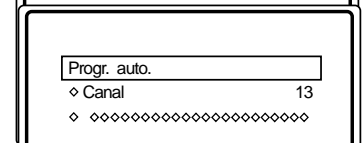
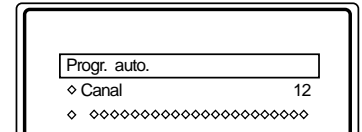
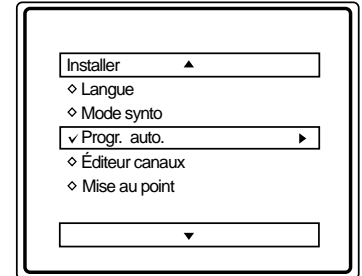
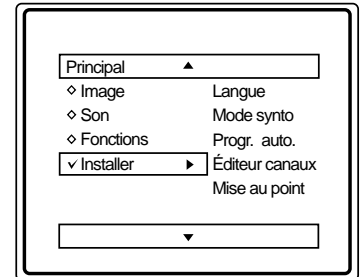

ASTUCES	
Lorsque CÂBLE est sélectionné, les canaux 1-125 sont disponibles.	
Lorsque ANTENNE est sélectionné, les canaux 2-69 sont disponibles.	

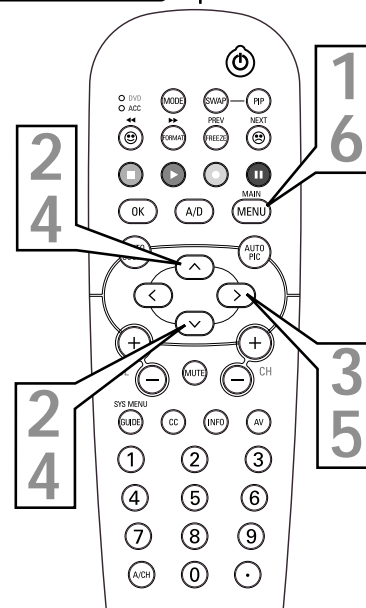



ÉDITEUR DE CANAUX

Grâce à l'éditeur de canaux, vous pouvez facilement **GAJOUTER** ou **SUPPRIMER** des canaux de la liste de canaux sauvegardés dans la mémoire du téléviseur.

- 1 Appuyez sur le bouton **MENU** de la télécommande pour afficher le menu à l'écran.
- 2 Appuyez sur le bouton **CURSEUR HAUT ▲** ou **BAS ▼** pour faire défiler le menu à l'écran jusqu'à ce que **Installation** soit affiché en surbrillance.
- 3 Appuyez sur le bouton **CURSEUR DROIT >** pour afficher les fonctions du menu **Installation**.
- 4 Appuyez sur le bouton **CURSEUR HAUT ▲** ou **BAS ▼** pour faire défiler les fonctions du menu **Installation** jusqu'à ce que **Éditeur de canaux** soit affiché en surbrillance.
- 5 Appuyez sur le bouton **CURSEUR DROIT >** pour afficher les options du menu **Éditeur de canaux**.
- 6 Avec l'option **Éditeur de canaux** affichée et **Canal** en surbrillance ; vous pouvez utiliser les boutons curseur pour faire défiler tous les canaux disponibles que vous désirez ajouter ou supprimer (sauté) de la mémoire du téléviseur. Sous le mode analogique, vous pouvez également utiliser les touches **NUMÉROTÉES** pour accéder directement à un canal de numéro spécifique que vous voulez ajouter ou sauter. Ou, vous pouvez également utiliser les boutons **CH+** ou **CH-** pour faire défiler rapidement les canaux qui n'ont pas été sautés.
- 7 Sous le mode numérique, à l'aide du bouton **CURSEUR BAS ▼** faites défiler le menu pour mettre en surbrillance le canal que vous voulez ajouter ou sauter.
Sous le mode analogique, à l'aide du bouton **CURSEUR BAS ▼**, faites défiler le menu pour mettre **SAUTÉ** en surbrillance.
- 8 Sous le mode numérique, **utilisez maintenant le bouton CURSEUR DROIT > pour faire basculer entre Ajouté ou Sauté**. Si **Sauté** est sélectionné, le canal est sauté lorsque vous faites défiler les canaux avec les boutons **CH+** ou **CH-**. Si **Ajouté** est sélectionné, le canal n'est pas sauté lorsque vous faites défiler les canaux avec les boutons **CH+** ou **CH-**.
Sous le mode analogique, **utilisez maintenant le bouton CURSEUR DROIT > pour faire basculer entre MARCHE ou ARRÊT**. Si **MARCHE** est sélectionné, le canal est sauté lorsque vous faites défiler les canaux avec les boutons **CH+** ou **CH-**. Si **ARRÊT** est sélectionné, le canal n'est pas sauté lorsque vous faites défiler les canaux avec les boutons **CH+** ou **CH-**.
- 9 Lorsque vous avez terminé, appuyez sur le bouton **MENU** pour supprimer le menu à l'écran.

Mode numérique

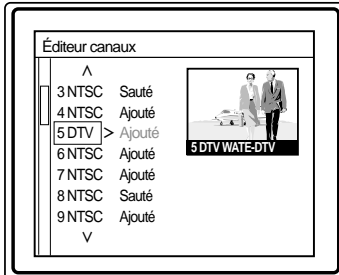
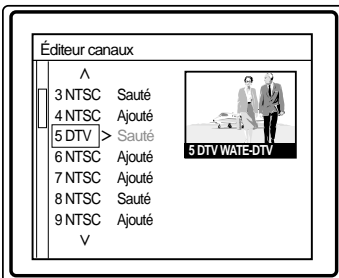
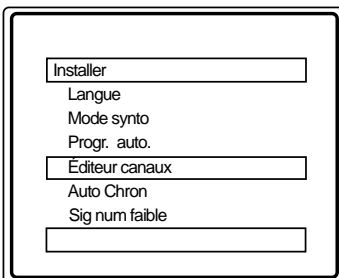
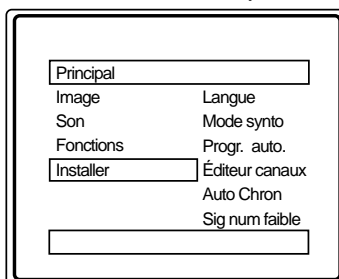

Mode analogique

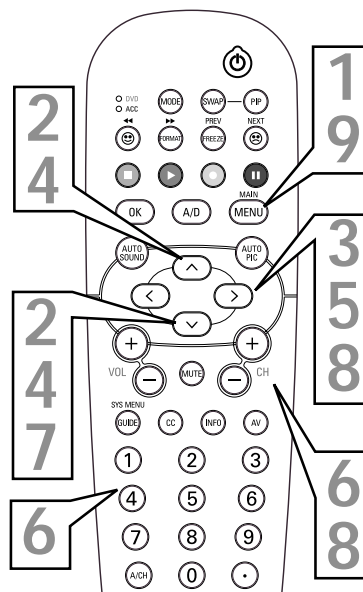
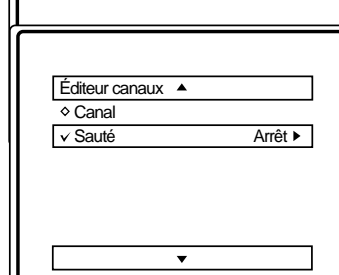
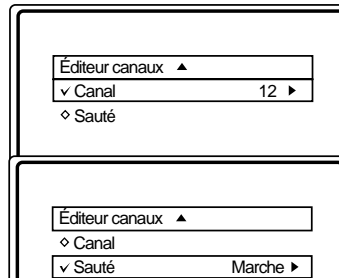
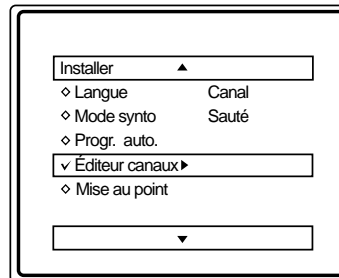
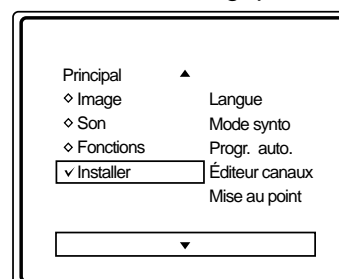

ASTUCES

En mode analogique, un « X » affiché en avant de tout canal indique que le canal a son option SAUTÉ en marche. Lorsque les boutons **CH +** ou **CH -** sont utilisés, ces canaux seront sautés.



Ce menu n'apparaît que pour les signaux numériques.

Auto Chron™ permet de régler l'horloge du téléviseur automatiquement ou manuellement. Pour une sélection automatique, il faut saisir le fuseau horaire, l'heure avancée et le canal qui recherche l'heure. Lors d'une sélection manuelle, il faudra saisir l'heure.

- 1 Appuyez sur le bouton **MENU** de la télécommande pour afficher le menu à l'écran.
- 2 Appuyez sur le bouton **CURSEUR HAUT ▲** ou **BAS ▼** pour faire défiler le menu à l'écran jusqu'à ce que **Installation** soit affiché en surbrillance.
- 3 Appuyez sur le bouton **CURSEUR DROIT >** pour afficher les fonctions du menu **Installation**.
- 4 Appuyez sur le bouton **CURSEUR HAUT ▲** ou **BAS ▼** pour faire défiler les fonctions Installation jusqu'à ce que **Auto Chron** soit affiché en surbrillance.
- 5 Appuyez sur le bouton **CURSEUR DROIT >** pour afficher les options **Auto Chron** - Auto et Manuel.

Pour une sélection automatique

Avec les options **Auto Chron™** affichées et **Auto** en surbrillance, vous pouvez régler l'horloge du téléviseur automatiquement.

- 6 À l'aide du bouton **CURSEUR DROIT**, entrez l'option **Fuseau horaire**. Appuyez sur le bouton **CURSEUR HAUT ▲** ou **BAS ▼** pour sélectionner le fuseau horaire.
- 7 Appuyez sur le bouton **CURSEUR DROIT >** pour afficher l'option **Heure avancée**. Appuyez sur le bouton **CURSEUR HAUT ▲** ou **BAS ▼** pour sélectionner **OUI** ou **NON**.
- 8 Appuyez sur le bouton **CURSEUR DROIT >** pour afficher l'option **Recherche de l'heure**, **Entrer le canal**. Utilisez les touches **NUMÉROTÉES** pour entrer le canal qui fera la recherche de l'heure.
- 9 Lorsque vous avez terminé, appuyez sur le bouton **MENU** pour supprimer le menu à l'écran.

Pour une sélection manuelle

Avec les options **Auto Chron** affichées et **Manuel** en surbrillance, vous pouvez régler l'horloge du téléviseur manuellement.

- 6 À l'aide du bouton **CURSEUR BAS ▼**, accédez à l'option **Entrer l'heure**.
- 7 Utilisez le bouton **CURSEUR DROIT >** pour faire le réglage de l'heure.
- 8 Appuyez sur le bouton **CURSEUR HAUT ▲** ou **BAS ▼** pour sélectionner **AM** ou **PM**.
- 9 Lorsque vous avez terminé, appuyez sur le bouton **MENU** trois fois pour supprimer le menu à l'écran.

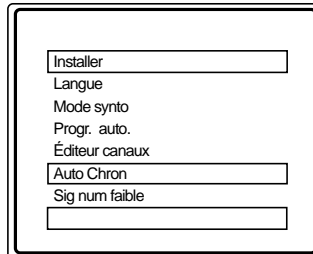
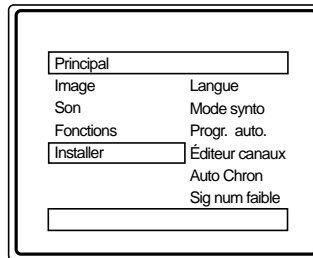

Sélection automatique

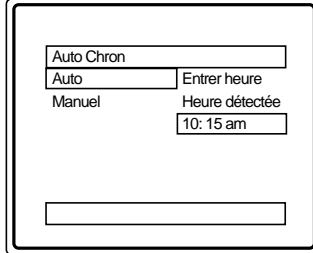
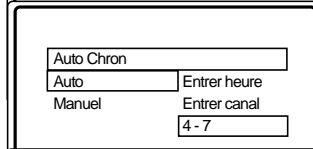
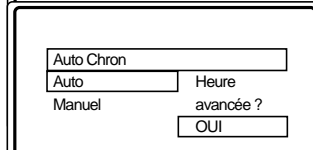
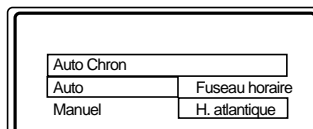

OU NON

Sélection manuelle

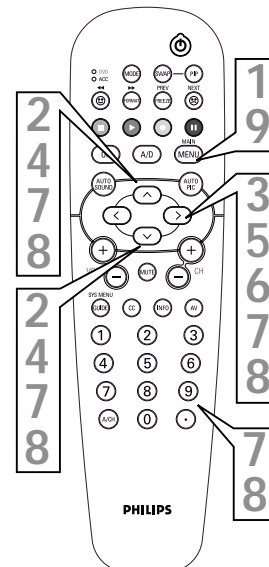
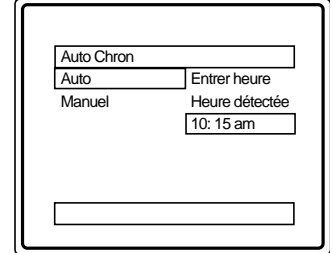
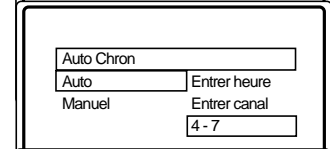
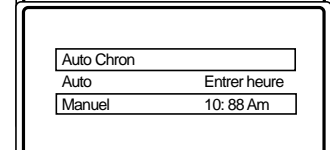
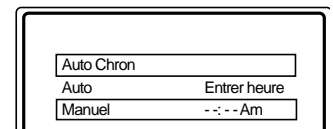



SIGNAL NUMÉRIQUE FAIBLE

Ce menu n'apparaît qu'en mode numérique.

Grâce à la fonction Signal numérique faible, vous pouvez facilement AJOUTER ou SUPPRIMER les canaux à signal numérique faible de la liste de canaux sauvegardés dans la mémoire du téléviseur.

- 1 Appuyez sur le bouton **MENU** de la télécommande, pour afficher le menu à l'écran.
- 2 Appuyez sur le bouton **CURSEUR BAS V** pour faire défiler le menu à l'écran jusqu'à ce que **Installation** soit affiché en surbrillance.
- 3 Appuyez sur le bouton **CURSEUR DROIT >** pour afficher les fonctions du menu **Installation**.
- 4 Appuyez sur le bouton **CURSEUR BAS V** pour faire défiler les fonctions du menu Installation jusqu'à ce que **Signal numérique faible** soit affiché en surbrillance.
- 5 Appuyez sur le bouton **CURSEUR DROIT >** pour afficher les options de Signal numérique faible.
- 6 À l'aide du bouton **CURSEUR HAUT ^** ou **BAS V**, faites défiler le menu pour mettre le canal que vous voulez ajouter ou sauter en surbrillance.
- 7 Utilisez maintenant le bouton **CURSEUR DROIT >** pour faire basculer entre **Ajouté** ou **Sauté**. Si **Sauté** est sélectionné, le canal est sauté lorsque vous faites défiler les canaux avec les boutons **CH+** ou **CH-**. Si **Ajouté** est sélectionné, le canal n'est pas sauté lorsque vous faites défiler avec les boutons **CH+** ou **CH-**.
- 8 Lorsque vous avez terminé, appuyez sur le bouton **MENU** trois fois pour supprimer le menu à l'écran.

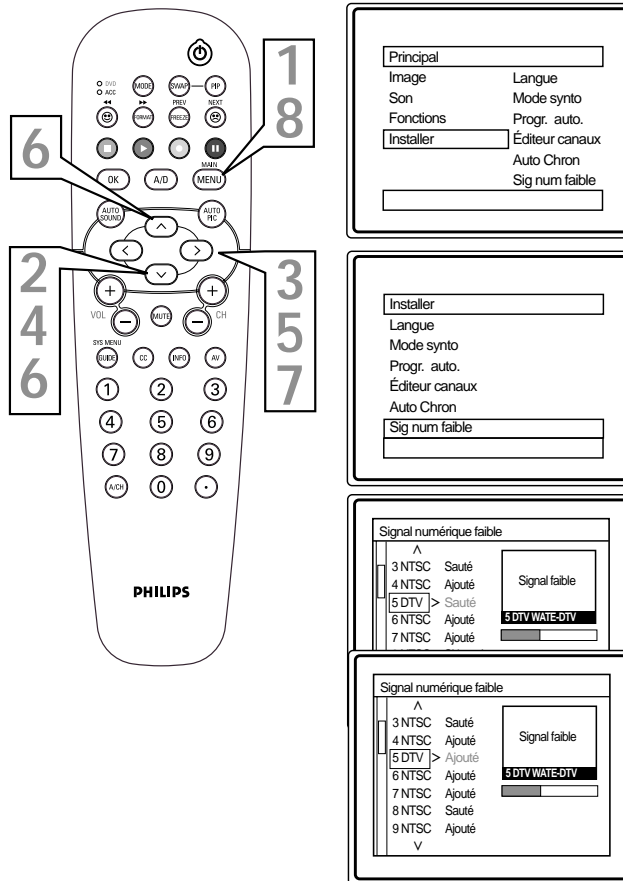

TAILLE DE BANNIÈRE DE CANAL

Ce menu n'apparaît qu'en mode numérique.

Taille de bannière de canal vous permet de sélectionner une bannière d'information grande ou petite.

- 1 Appuyez sur le bouton **MENU** de la télécommande, pour afficher le menu à l'écran.
- 2 Appuyez sur le bouton **CURSEUR BAS V** pour faire défiler le menu à l'écran jusqu'à ce que **Installation** soit affiché en surbrillance.
- 3 Appuyez sur le bouton **CURSEUR DROIT >** pour afficher les fonctions du menu **Installation**.
- 4 Appuyez sur le bouton **CURSEUR BAS V** pour faire défiler les fonctionnalités du menu Installation jusqu'à ce que **Taille de Bannière de Canal** soit affiché en surbrillance.
- 5 Appuyez sur le bouton **CURSEUR DROIT >** pour sélectionner Petit ou Grand.
- 6 Appuyez deux fois pour quitter.

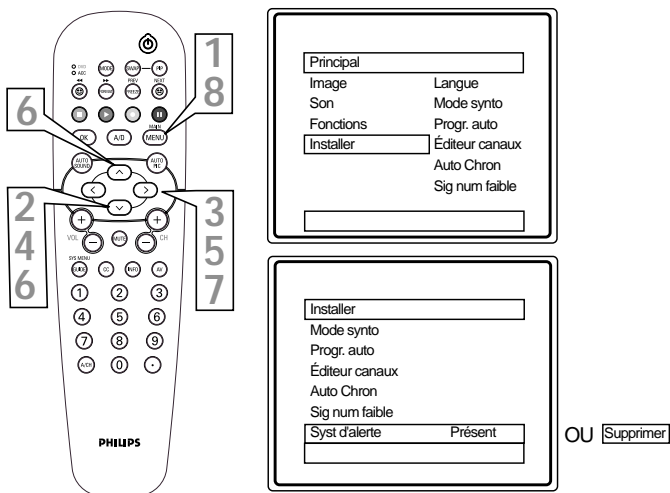

MESSAGE D'ALERTE



Ce menu n'apparaît qu'en mode numérique.

Message d'alerte vous permet d'afficher ou supprimer les alertes à priorité faible ou moyenne.

- 1 Appuyez sur le bouton **MENU** de la télécommande pour afficher le menu à l'écran.
- 2 Appuyez sur le bouton **CURSEUR BAS** ∇ pour faire défiler le menu à l'écran jusqu'à ce que **Installation** soit affiché en surbrillance.
- 3 Appuyez sur le bouton **CURSEUR DROIT** \blacktriangleright pour afficher les fonctions du menu **Installation**.
- 4 Appuyez sur le bouton **CURSEUR BAS** ∇ pour faire défiler les fonctions du menu **Installation** jusqu'à ce que **Message d'alerte** soit affiché en surbrillance.
- 5 Appuyez sur le bouton **CURSEUR DROIT** \blacktriangleright pour afficher les options de message d'alerte.
- 6 À l'aide du bouton **CURSEUR HAUT** \blacktriangle ou **BAS** ∇ , faite défiler le menu pour mettre la priorité Faible ou Moyenne en surbrillance.
- 7 Utilisez maintenant le bouton **CURSEUR DROIT** \blacktriangleright pour faire basculer entre **Présent** ou **Supprimer**. Si **Présent** est sélectionné, le téléviseur affichera l'alerte de cette priorité. Si **Supprimer** est sélectionné, le téléviseur n'affichera pas l'alerte de cette priorité.
- 8 Lorsque vous avez terminé, appuyez sur le bouton **MENU** trois fois pour supprimer le menu à l'écran.

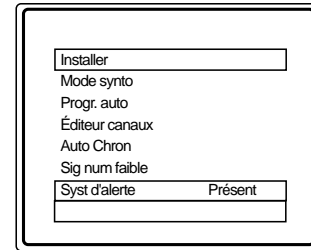
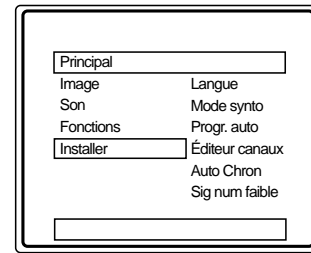
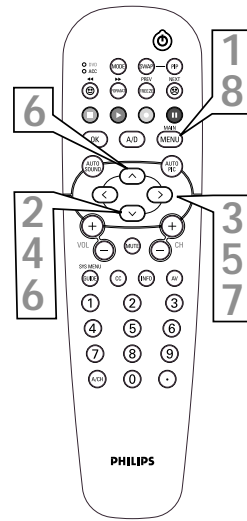

OU **Supprimer**

RÉINITIALISATION AUX CANAUX DE L'USINE



Ce menu n'apparaît qu'en mode numérique.

La fonction Réinitialisation aux canaux de l'usine vous permet d'effacer le contenu des listes de canaux maître, utilisateur et favoris. Vous pouvez ainsi restaurer le téléviseur à l'état initial antérieur à la première programmation automatique.

- 1 Appuyez sur le bouton **MENU** de la télécommande pour afficher le menu à l'écran.
- 2 Appuyez sur le bouton **CURSEUR BAS** ∇ pour faire défiler le menu à l'écran jusqu'à ce que **Installation** soit affiché en surbrillance.
- 3 Appuyez sur le bouton **CURSEUR DROIT** \blacktriangleright pour afficher les fonctions du menu **Installation**.
- 4 Appuyez sur le bouton **CURSEUR BAS** ∇ pour faire défiler les fonctions du menu **Installation** jusqu'à ce que **Réin canal usine** soit affiché en surbrillance.
- 5 Suivez les instructions \blacktriangleright à l'écran pour réinitialiser le téléviseur.
- 6 Lorsque vous avez terminé, appuyez sur le bouton **MENU** trois fois pour supprimer le menu à l'écran.

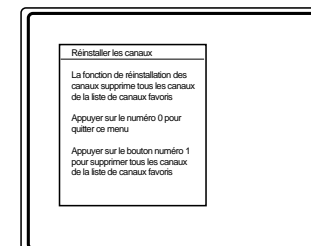
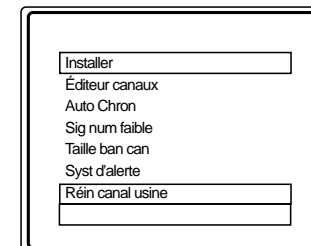
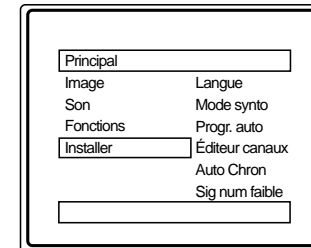
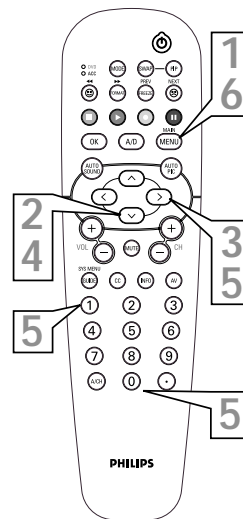



COMMANDES DE MENU IMAGE

Pour effectuer le réglage de votre image, sélectionnez un canal et utilisez les commandes d'image décrites ci-dessous :

- 1** **Commande Luminosité** - Appuyez sur les boutons **CURSEUR >** ou **<** jusqu'à ce que les parties les plus sombres de l'image soient de la luminosité de votre choix.
- 2** **Commande Couleur** - Appuyez sur les boutons **CURSEUR >** ou **<** pour ajouter ou enlever de la couleur.
- 3** **Commande Image** - Appuyez sur les boutons **CURSEUR >** ou **<** jusqu'à ce que les parties les plus claires de l'image affichent un bon niveau de détail.
- 4** **Commande Netteté** - Appuyez sur les boutons **CURSEUR >** ou **<** pour améliorer les détails des images.
- 5** **Commande Teinte** - Appuyez sur les boutons **CURSEUR >** ou **<** pour obtenir des teints de peau naturels.
- 6** **Commande Temp. Couleur** - Appuyez sur les boutons **CURSEUR >** ou **<** pour sélectionner les préférences d'image Normal, Froid ou Chaud. (Normal garde les blancs, blanc ; Froid donne aux blancs un aspect bleuté; et Chaud donne aux blancs un aspect rougeâtre.)
- 7** **Commande Contraste +** - Appuyez sur les boutons **CURSEUR >** ou **<** pour faire basculer la commande entre Marche ou Arrêt. La commande Contraste + permet d'optimiser le contraste de l'image. Les parties noires de l'image deviennent plus riches en obscurité et les blancs deviennent plus lumineux.

Mode numérique

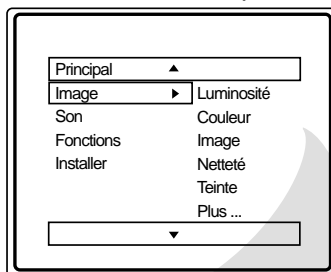

Luminosité ◀ ———▶ 60 ▶

Couleur ◀ ———▶ 50 ▶

Image ◀ ———▶ 50 ▶

Netteté ◀ ———▶ 7 ▶

Teinte ◀ ———▶ 0 ▶

Temp. couleur Normale
Chaud
ou
Froid

Contraste + Marche
ou Arrêt

Mode analogique

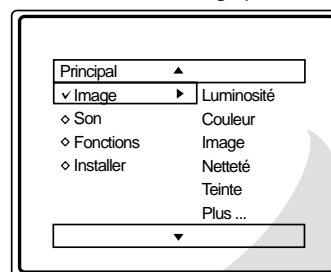

✓ Luminosité ◀ ———▶ 60 ▶

✓ Couleur ◀ ———▶ 50 ▶

✓ Image ◀ ———▶ 50 ▶

✓ Netteté ◀ ———▶ 7 ▶

✓ Teinte ◀ ———▶ 0 ▶

✓ Temp. couleur Normale
Chaud
ou
Froid

✓ Contraste + Marche
ou Arrêt



Pour effectuer le réglage du son de votre téléviseur, sélectionnez et utilisez les commandes de menu Son décrites ci-dessous :

1 Aigu : Appuyez sur les boutons **CURSEUR >** ou **<** pour faire le réglage de la commande. La commande permet d'améliorer les sons haute fréquence.

2 Graves : Appuyez sur le bouton **CURSEUR >** ou **<** pour effectuer le réglage. La commande permet d'améliorer les sons basse fréquence.

3 Balance : Appuyez sur les boutons **CURSEUR >** ou **<** pour faire le réglage du niveau du son provenant des haut-parleurs gauche et droit.

4 AVL : (Limiteur de niveau auto) Appuyez sur les boutons **CURSEUR >** ou **<** pour mettre la commande en Marche ou en Arrêt. Si cette fonction est en Marche, AVL égalise l'audio lorsque se produisent des variations soudaines de volume, lors des pauses commerciales ou des changements de canal.

5 Incr. Surround : Appuyez sur les boutons **CURSEUR >** ou **<** pour sélectionner entre des paramètres Dolby Virtuel ou Stéréo (si en stéréophonie) ou sélectionnez Spatial ou Mono (si en monophonie).

6 SAP : Appuyez sur le bouton **CURSEUR >** ou **<** pour faire basculer cette commande entre Marche et Arrêt. SAP ou seconde piste audio est transmis comme troisième voie audio et peut être entendu en plus du son du programme de télévision en cours. Remarque : si SAP n'est pas présent dans un programme particulier, les mots SAP non disponible seront affichés à l'écran.

7 Son : Appuyez sur le bouton **CURSEUR >** ou **<** pour sélectionner entre Stéréo ou Mono. Remarque : si la stéréo n'est pas présente dans un programme particulier et que le téléviseur est en mode Stéréo, le son provenant du téléviseur restera en mode Mono.

8 Prog Audio Alt : Appuyez sur le bouton **CURSEUR >** pour sélectionner la langue appropriée.

Mode numérique

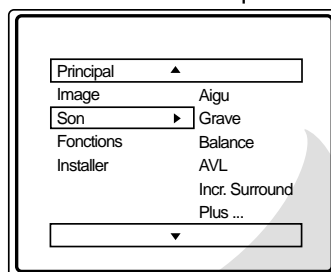

Aigu ◀ —|— 50 ▶

Grave ◀ —|— 50 ▶

Balance ◀ —|— ▶

AVL Marche ou Arrêt

Incr. Surround Dolby Virtual ou Stéréo

Prog audio alt

Niveau audio numér Marche ou Arrêt

Sortie audio numér PCM Dolby Digital

Mode analogique

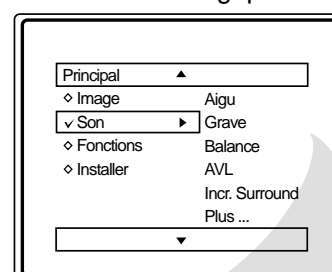

✓ Aigu ◀ —|— 50 ▶

✓ Grave ◀ —|— 50 ▶

✓ Balance ◀ L —|— R ▶

✓ AVL Marche ou Arrêt

✓ Incr. Surround Spatial ou Mono

✓ Incr. Surround Dolby Virtual ou Stéréo

✓ SAP Marche ou Arrêt

✓ Son Mono ou Stéréo



COMMENT UTILISER LA COMMANDE ROTATION

Options de rotation pour les modèles de mode analogique : 26PW9100D, 32PT9100D et 32PW9100D

Il arrive quelquefois que le signal vidéo apparaissant à l'écran du téléviseur soit légèrement incliné d'un côté ou de l'autre. La commande de réglage de l'inclinaison vous permet de corriger ce problème en effectuant un réglage de l'écran dans un sens horaire ou antihoraire.

- 1** Appuyez sur le bouton **MENU** de la télécommande pour afficher le menu à l'écran.
- 2** Appuyez sur le bouton **CURSEUR BAS** **∇** jusqu'à ce que Fonctions soit affiché en surbrillance.
- 3** Appuyez sur le bouton **CURSEUR DROIT** **>** pour afficher le menu Fonctions.
- 4** Appuyez sur le bouton **CURSEUR BAS** **∇** à plusieurs reprises jusqu'à ce que la commande Rotation soit affichée en surbrillance.
- 5** Appuyez sur les boutons **CURSEUR DROIT** **>** ou **CURSEUR GAUCHE** **<** pour faire pivoter l'image à l'écran dans le sens horaire ou antihoraire. Veuillez noter que la valeur de rotation est très petite.
- 6** Appuyez sur le bouton **MENU** deux fois pour supprimer le menu de l'écran.

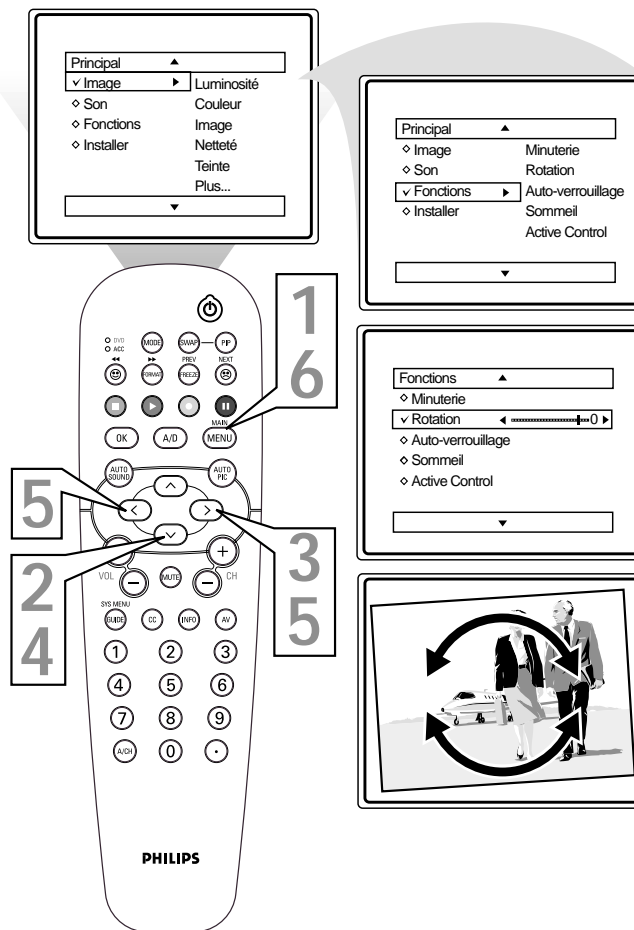

COMMENT UTILISER LA COMMANDE FREEZE

Souhaiteriez-vous quelquefois pouvoir figer l'image d'une émission de télévision pour écrire un numéro de téléphone ou prendre une adresse en note ? Votre souhait est maintenant réalité puisque votre télécommande dispose d'un tel bouton.

- 1** Avec un signal à l'écran de télévision, appuyez sur le bouton **FREEZE (FIGER)** de la télécommande et figer l'image à n'importe quel moment.
- 2** Appuyez de nouveau sur le bouton **FREEZE** de la télécommande pour retourner au mode normal.

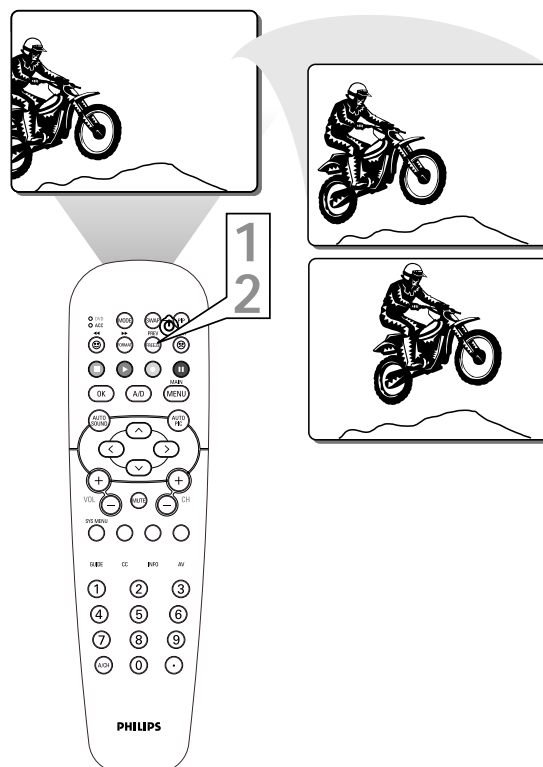

ASTUCE

Après avoir figé une image à l'écran, lorsque la commande FREEZE est en ARRÊT, la programmation normale des signaux est affichée au temps présent. Le signal qui était affiché pendant que l'image était figée ne pourra pas être visionné.



Votre téléviseur dispose d'une horloge à l'écran. Le téléviseur peut également être réglé pour s'éteindre et s'allumer à une heure particulière et se syntoniser à un canal spécifique à la mise sous tension.

- 1 Appuyez sur le bouton **MENU** de la télécommande pour afficher le menu à l'écran.
- 2 Appuyez sur le bouton **CURSEUR BAS** ∇ jusqu'à ce que **Fonctions** soit affiché en surbrillance.
- 3 Appuyez sur le bouton **CURSEUR DROIT** \blacktriangleright pour afficher le menu **Fonctions**.
- 4 Appuyez sur le bouton **CURSEUR DROIT** \blacktriangleright pour afficher le menu **Minuterie**.
- 5 Appuyez sur le bouton **CURSEUR DROIT** \blacktriangleright pour accéder au menu **Minuterie**.
- 6 Appuyez sur les boutons **CURSEUR HAUT** \blacktriangle ou **BAS** \blacktriangledown pour mettre en surbrillance l'une des commandes de minuterie. Ces commandes sont Heure, Heure début, Heure fin, Canal, Activer et Affichage.
- 7 Appuyez sur le bouton **CURSEUR DROIT** \blacktriangleright pour afficher le menu de l'élément sélectionné.
 Effectuez les réglages des éléments sélectionnés en suivant les étapes ci-dessous.
Heure : Entrez l'heure en cours à l'aide des touches numérotées. Utilisez les boutons **CURSEUR DROIT** \blacktriangleright ou **CURSEUR GAUCHE** \blacktriangleleft pour faire basculer entre AM et PM.
Heure début : Utilisez les touches numérotées pour entrer l'heure où votre téléviseur se mettra sous tension automatiquement. Utilisez le bouton **CURSEUR DROIT** \blacktriangleright ou **CURSEUR GAUCHE** \blacktriangleleft pour faire basculer entre le paramètre AM et PM.
Heure fin : Utilisez les touches numérotées pour entrer l'heure où le téléviseur se mettra hors tension automatiquement. Utilisez le bouton **CURSEUR DROIT** \blacktriangleright ou **CURSEUR GAUCHE** \blacktriangleleft pour faire basculer entre AM et PM.
Canal : Utilisez les touches NUMÉROTÉES ou les boutons CH + ou CH- pour entrer le canal de démarrage de votre choix.
Activer : Réglez la minuterie pour qu'elle se mette en Marche ou en Arrêt Une fois ou Chaque jour. Appuyez sur les boutons **CURSEUR DROIT** \blacktriangleright ou **CURSEUR GAUCHE** \blacktriangleleft pour sélectionner Une fois, Chaque jour ou Arrêt.
Affichage : Appuyez sur les boutons **CURSEUR DROIT** \blacktriangleright ou **CURSEUR GAUCHE** \blacktriangleleft pour faire basculer entre Marche et Arrêt. Si Marche est sélectionné, l'heure est toujours affichée lorsque le téléviseur est allumé. Lorsque Arrêt est sélectionné, l'heure n'est affichée que lorsque le bouton **INFO** est enfoncé.
- 8 Appuyez sur le bouton **MENU** trois fois pour supprimer le menu à l'écran du téléviseur.

Mode numérique

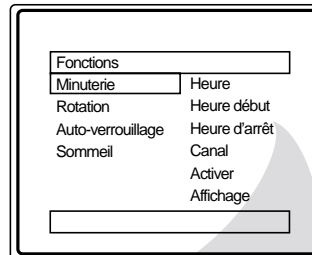
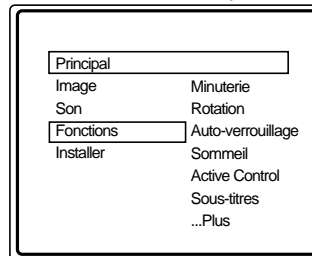

Heure	09: 00 AM
	ou PM
Heure début	10: 00 AM
	ou PM
Heure d'arrêt	11: 30 AM
	ou PM
Canal	2.0
Activer	Arrêt
	ou Chaque jour
	ou Une fois
Affichage	Arrêt
	ou Marche

Mode analogique

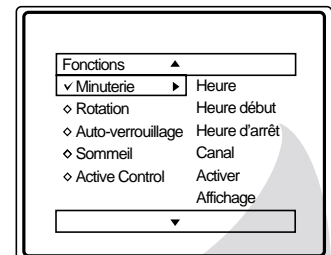
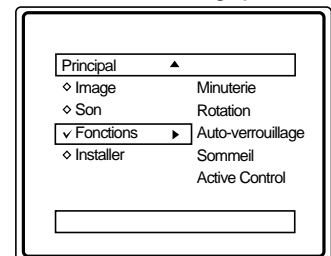

▼ Heure	09: 00 AM
	or PM
▼ Heure début	10: 00 AM
▼ Heure d'arrêt	11: 30 AM
▼ Canal	2
▼ Activer	Arrêt
	ou Chaque jour
	ou Une fois
▼ Affichage	Arrêt
	ou Marche

ASTUCES

Pour les entrées à chiffre unique, assurez-vous d'appuyer d'abord sur 0 puis ensuite sur le chiffre de l'heure.

Les paramètres de l'horloge pourront être perdus lorsque le téléviseur est débranché ou lorsque l'alimentation CA du téléviseur est interrompue.

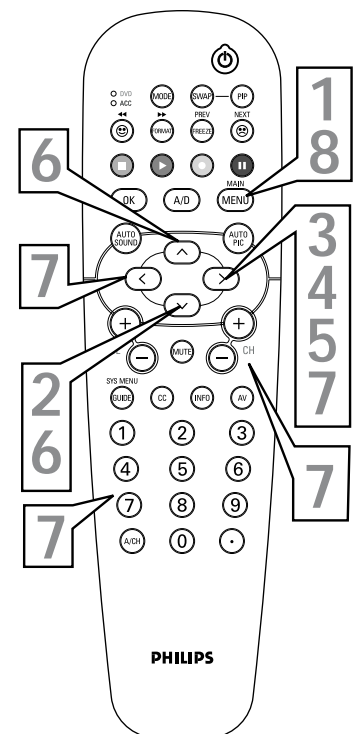



OPTIONS ACTIVE CONTROL™

La commande Active Control (Commande Active) permet d'effectuer la surveillance et le réglage des signaux vidéo entrants afin d'obtenir la meilleure qualité d'image possible. Lorsque vous choisissez d'activer Active Control™, le contrôle de la netteté de l'image et de la réduction du bruit s'effectue automatiquement. Active Control™ effectue le réglage des paramètres d'image automatiquement et de manière continue.

- 1 Appuyez sur le bouton **MENU** de la télécommande pour afficher le menu à l'écran.
- 2 Appuyez sur les boutons **CURSEUR HAUT ▲** ou **BAS ▼** pour faire défiler le menu à l'écran jusqu'à ce que **Fonctions** soit affiché en surbrillance.
- 3 Appuyez sur le bouton **CURSEUR DROIT >** pour afficher le menu **Fonctions**.
- 4 Appuyez sur les boutons **CURSEUR HAUT ▲** ou **BAS ▼** à plusieurs reprises jusqu'à ce que **Active Control** soit affiché en surbrillance.
- 5 Appuyez sur les boutons **CURSEUR DROIT >** ou **CURSEUR GAUCHE <** pour faire basculer Active Control entre Marche et Arrêt.
- 6 Lorsque vous avez terminé, appuyez sur le bouton **MENU** deux fois pour supprimer le menu à l'écran du téléviseur.

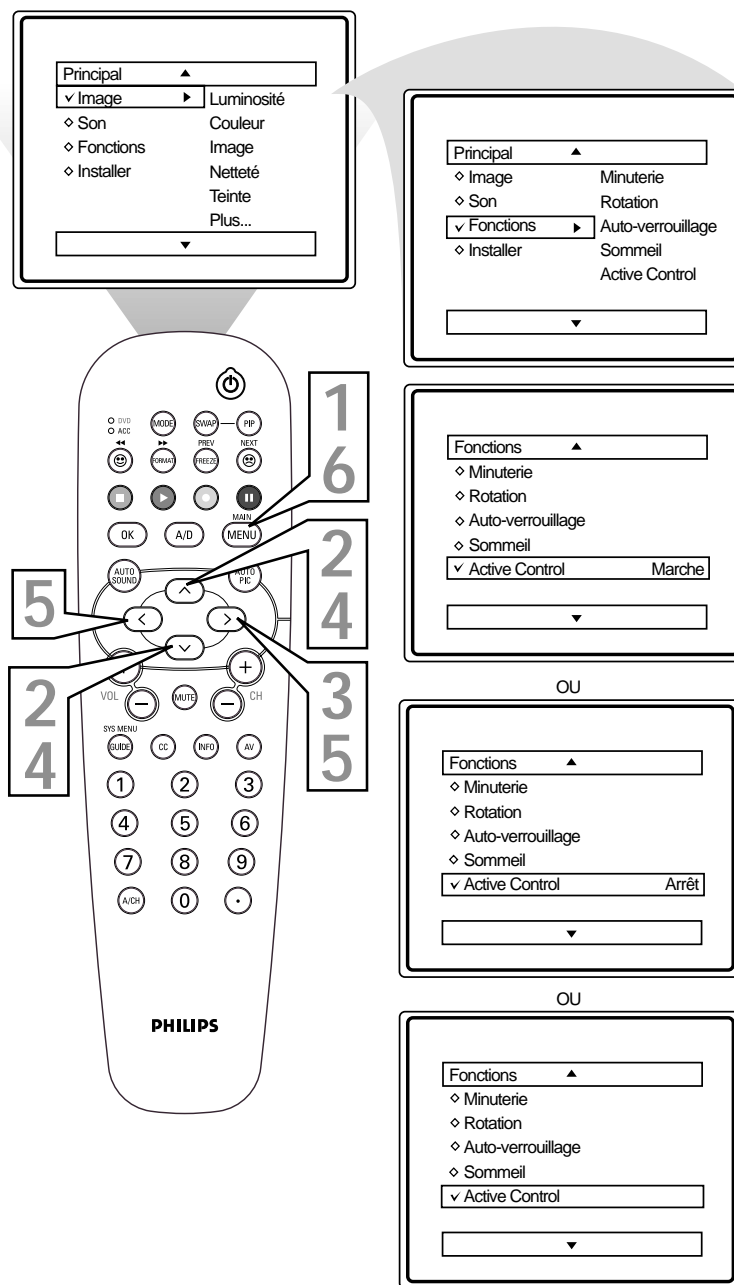

ASTUCES

Lorsque la lumière ambiante est faible, la luminosité de l'image est diminuée. Lorsque la lumière ambiante est brillante, la luminosité de l'image est augmentée.

COMMENT UTILISER LA COMMANDE PIP (IMAGE SUR IMAGE)

La fonction PIP (Image sur Image) permet d'afficher simultanément deux images à l'écran du téléviseur. (Une image principale et une plus petite image encadrée ou image PIP.) Grâce à une simple connexion au signal du câble ou d'une antenne, la fonction PIP permet d'afficher un canal (par exemple, un canal analogique) à l'écran principal ainsi qu'un autre canal (par exemple, un canal numérique) dans la fenêtre PIP.

La fonction PIP Double fenêtre divise l'écran en deux affichant l'image principale ainsi que la fenêtre PIP dans des fenêtres de taille égale (côté gauche affichant l'image principale et côté droit affichant l'image PIP).

La fonction SWAP PIP permet de faire basculer entre l'image à l'écran principal et celle de la fenêtre PIP et vice-versa.

Les boutons CH+ ou – permettent de sélectionner tous les canaux disponibles dans la fenêtre PIP.

REMARQUE : Les touches numérotées ne permettent pas de changer les canaux dans la fenêtre PIP. Ces boutons ne fonctionnent qu'avec l'écran principal seulement

Le signal provenant d'un dispositif externe peut également être utilisé pour générer une image PIP. Un magnétoscope, un lecteur DVD ou dispositif similaire peut être utilisé pour créer le signal. La fenêtre PIP peut afficher des signaux en provenance des entrées RF ou des prises AV1, AV2, CVI, S-Vidéo ou Latérale.

Pour les connexions de base, consultez la rubrique Prise d'entrée audio/vidéo du guide d'utilisation rapide.

PIP MARCHE/ARRÊT :

- 1** Allumez le téléviseur ainsi que le dispositif externe (au besoin).
- 2** Appuyez sur le bouton PIP de la télécommande. La fenêtre PIP est affichée dans l'un des quatre coins de l'écran.
- 3** Appuyez sur le bouton PIP une seconde fois pour afficher PIP Double Fenêtre.
- 4** Appuyez sur le bouton PIP une troisième fois pour désactiver la fonction PIP.

Basculer PIP:

- 1** Appuyez sur le bouton SWAP pour faire basculer entre l'image à l'écran principal et celle dans la fenêtre PIP.
- 2** Appuyez sur le bouton SWAP de nouveau pour redonner aux images leurs positions originales.

Sélection des canaux PIP :

- 1** Appuyez sur le bouton CH + ou – pour sélectionner tous les canaux disponibles dans la fenêtre PIP.

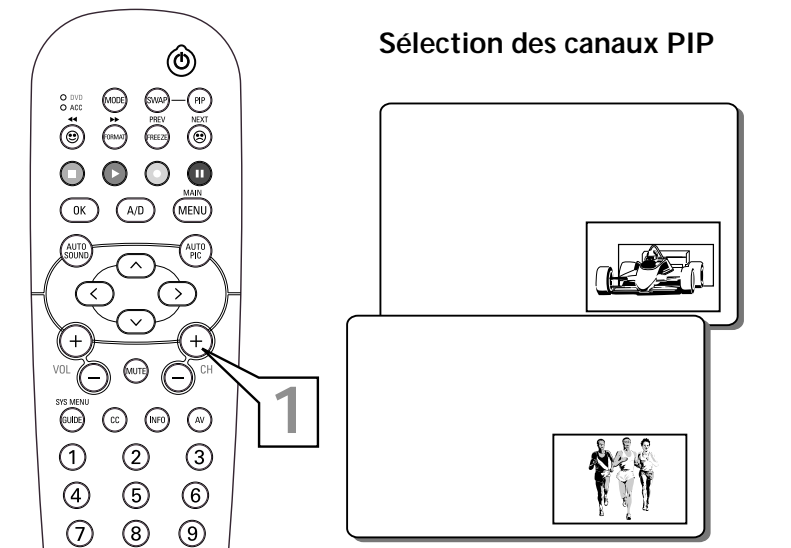
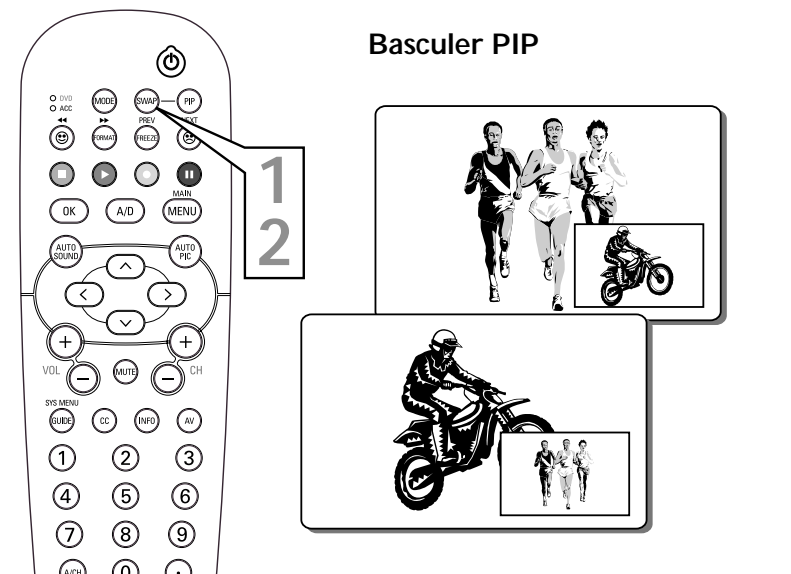
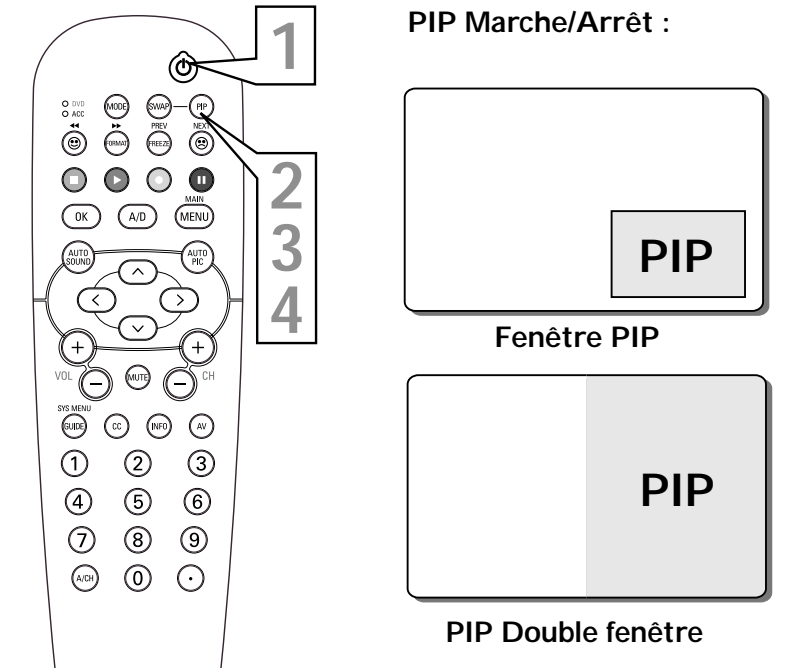



La fonction de verrouillage automatique est un circuit intégré qui reçoit et effectue le traitement des données transmises par les diffuseurs ou autres fournisseurs de programme contenant des directives sur le contenu. Une fois Verrouillage automatique programmé, un téléviseur doté d'une telle fonction peut répondre aux directives de contenu et bloquer les programmes dont le contenu semble douteux (langage grossier et injurieux, violence ou scènes sexuelles etc.). Cet outil peut aider les parents à contrôler ce que leurs enfants regardent à la télé.

Verrouillage automatique offre différentes options de blocage :

Code d'accès - Un code d'accès doit être défini afin d'empêcher les enfants de débloquent les programmes censurés ou inappropriés réglés par les parents.

Blocage de canal - Après avoir programmé un code d'accès, vous ne pouvez pas bloquer les canaux individuellement, y compris les entrées A/V.

Effacer Tout - Permet d'effacer tous les canaux bloqués réglés avec la commande Blocage de canal.

Bloquer tout - Vous permet de bloquer TOUS les canaux sauf les entrées A/V.

Classement des films - Certaines options de blocage sont disponibles pour bloquer les programmes selon certains classements déterminés par l'Association américaine du cinéma.

Classements des émissions de télévision - Tout comme le classement des films, les programmes de télévision peuvent être bloqués à l'aide de classements de télévision standard déterminés par les diffuseurs.

CLASSEMENT DES FILMS

G : Général - Convient à tous les âges. La majorité des parents pensent que ce type de programmation convient aux enfants de tout âge.

PG : Surveillance parentale suggérée - Ce film contient certaines scènes ne convenant pas aux enfants.

PG-13 : Parents fortement prévenus - Ce film contient certaines scènes ne convenant pas aux enfants de moins de 13 ans.

CLASSEMENT DES FILMS Continuation

R : Réservé - Ce film s'adresse spécifiquement aux adultes. Toute personne de moins de 17 ans doit être accompagnée d'un adulte pour visionner ce film.

NC -17 : (ne convient pas à une personne de moins de 17 ans) - Ce type de film est réservé aux adultes.

X : Adultes seulement - Ce type de film contient une ou toutes les situations suivantes : de la violence extrêmement graphique, de scènes sexuelles extrêmement graphiques ou explicites et indécentes ou un langage extrêmement grossier et suggestif.

CLASSEMENT DES ÉMISSIONS DE TÉLÉVISION

TV-Y — Ce type d'émission s'adresse aux enfants de très bas âge de 2 ans à 6 ans.

TV-Y7 — Ce type d'émission peut troubler les enfants âgés de moins de 7 ans. L'écoute de telles émissions convient mieux aux enfants capables de faire la différence entre le réel et l'imaginaire.

TV-G — Convient à un public de tous les âges. Ce type de programmation contient peu ou pas de violence, de langage grossier ou de scène et dialogue sexuels.

TV-PG — Ce type d'émission peut ne pas convenir à de jeunes enfants. Peut contenir certaines scènes de violence (V), certaines scènes sexuelles (S) et à l'occasion, un langage grossier (L) et des dialogues (D) suggestifs.

TV-14 — Cette émission peut ne pas convenir aux enfants de moins de 14 ans. Ce type d'émission peut contenir : une ou plusieurs scènes de violence intense (V), de situations sexuelles intenses (S), un langage grossier (L) ou des dialogues extrêmement suggestifs (D).

TV-MA — Ce type d'émission s'adresse spécifiquement aux adultes et peut ne pas convenir aux personnes de moins de 17 ans. Ce type d'émission contient : une violence graphique soutenue (V), des situations sexuelles explicites (S), un langage grossier ou indécent (L).



RÉGLAGE D'UN CODE D'ACCÈS

Au cours des prochaines pages, vous apprendrez comment bloquer des canaux et mieux comprendre les termes de classements pour certaines émissions.

Commençons d'abord par apprendre comment régler un code d'accès personnel :

- 1 Appuyez sur le bouton **MENU** de la télécommande pour afficher le menu à l'écran.
- 2 Appuyez sur les boutons **CURSEUR HAUT** \blacktriangle ou **BAS** \blacktriangledown jusqu'à ce que **Fonctions** soit affiché en surbrillance.
- 3 Appuyez sur le bouton **CURSEUR DROIT** \blacktriangleright pour afficher les options de menu Fonctions.
- 4 Appuyez sur les boutons **CURSEUR HAUT** \blacktriangle ou **BAS** \blacktriangledown jusqu'à ce que **Auto-verrouillage** soit affiché en surbrillance.
- 5 Appuyez sur le bouton **CURSEUR DROIT** \blacktriangleright . L'écran affiche « Code d'accès - - - - ».
- 6 À l'aide des touches **NUMÉROTÉES**, entrez **0, 7, 1, 1**. « **XXXX** » est affiché à l'écran Code d'accès alors que vous appuyez sur les touches numérotées.
« **Code Incorrect** » est affiché à l'écran et vous devrez entrer **0, 7, 1, 1** de nouveau.
- 7 **Mode analogique** : Un message est ensuite affiché vous demandant d'entrer un « Nouveau code ». Entrez un « nouveau » code à 4 chiffres à l'aide des touches **NUMÉROTÉES**. Un message est ensuite affiché vous demandant de **CONFIRMER** le code que vous venez de saisir. **Entrez votre nouveau code de nouveau**. « **XXXX** » est affiché lorsque vous entrez votre nouveau code puis les options de menu **Auto-verrouillage** sont affichées.

Passez à la page suivante pour en savoir plus...

Mode numérique

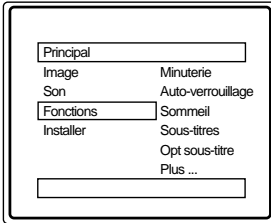
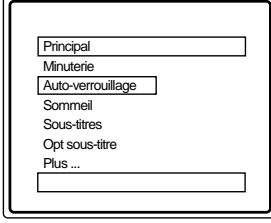
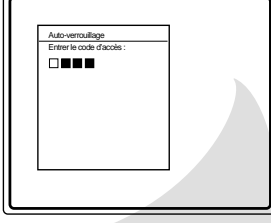
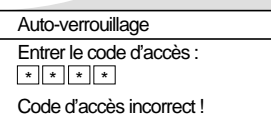
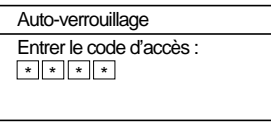
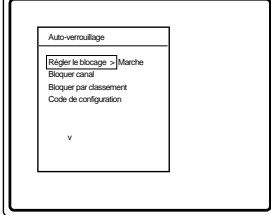
Mode analogique



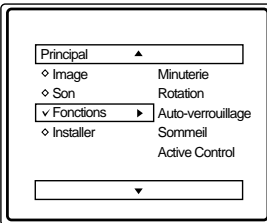
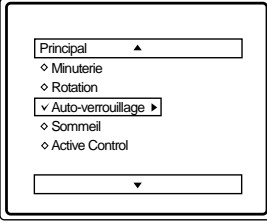
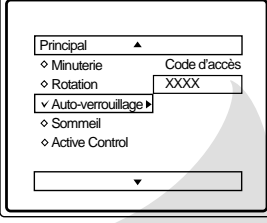
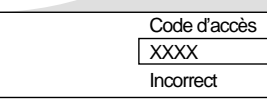
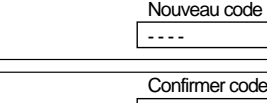
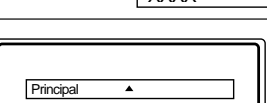
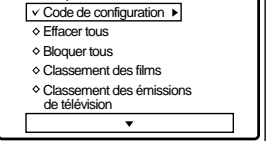

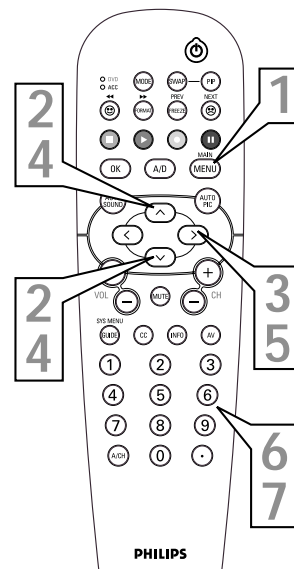
Après avoir réglé votre code d'accès personnel (voir la page précédente), vous êtes prêt à sélectionner les canaux que vous voulez bloquer ou censurer. Une fois que vous avez entré votre code d'accès et que le menu Auto-verrouillage est affiché :

1 Appuyez sur les boutons **CURSEUR HAUT** \wedge ou **BAS** \vee jusqu'à ce que **Blocage de canal** soit affiché en surbrillance.

2 **Mode numérique :** Appuyez sur le bouton **CURSEUR DROIT** \blacktriangleright pour accéder au menu Blocage de canal. Appuyez sur **OK** pour verrouiller ou déverrouiller le canal.

Mode analogique :

Appuyez sur le bouton **CURSEUR DROIT** \blacktriangleright pour mettre le blocage en **MARCHE** ou en **ARRÊT** pour ce canal. Lorsque **MARCHE** est sélectionné, le canal est bloqué.

3 **Mode analogique :** Appuyez sur le bouton **CURSEUR HAUT** \wedge ou **BAS** \vee pour sélectionner d'autres canaux que vous voulez bloquer.

Mode analogique : Appuyez sur le bouton **CH +** ou **CH -** pour sélectionner d'autres canaux que vous voulez bloquer.

Répétez les étapes 2-3 pour bloquer le nouveau canal.

4 Lorsque vous avez terminé, appuyez sur le bouton **MENU** pour supprimer le menu à l'écran.

REMARQUE : Rappelez-vous que si vous oubliez votre code, le code d'accès 0,7,1,1 est le code par défaut et celui-ci peut être utilisé pour créer un nouveau code d'accès. Entrez le numéro ci-dessus deux fois.

Mode numérique

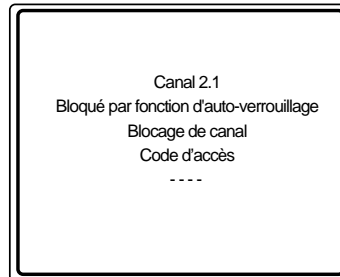
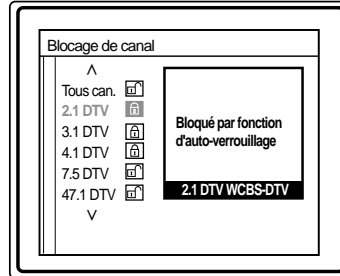
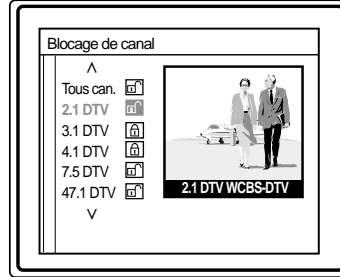
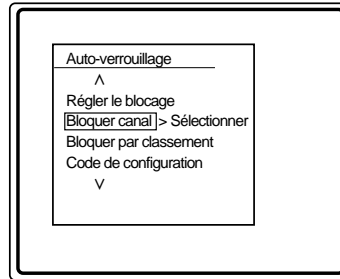

Mode analogique

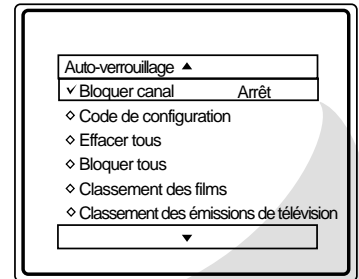

\vee Bloquer canal Marche

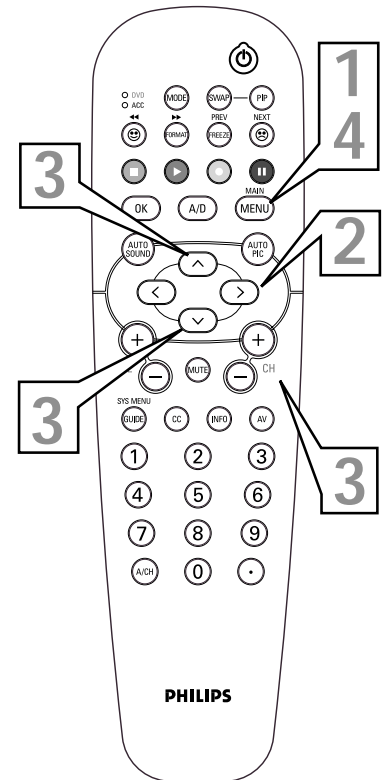
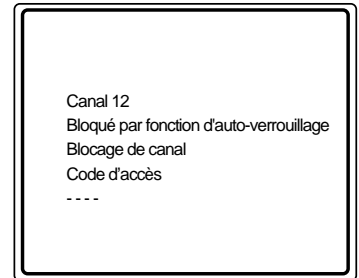



BLOQUER/EFFACER TOUS LES CANAUX EN MÊME TEMPS

Après avoir bloqué des canaux spécifiques, il est possible que vous vouliez bloquer ou effacer tous les canaux en même temps.

Une fois que vous avez entré votre code d'accès et que le menu Auto-verrouillage est affiché :

1 Mode numérique :

Appuyez sur le bouton CURSEUR BAS ∇ pour sélectionner Blocage de canal Appuyez sur le bouton CURSEUR DROIT \blacktriangleright pour accéder au menu Blocage de canal.

Mode analogique :

Appuyez sur le bouton CURSEUR BAS ∇ pour sélectionner Effacer tout ou Bloquer tout .

2 Mode numérique :

Si Tous les canaux est verrouillé, appuyez sur le bouton OK pour effacer tous les canaux bloqués. Tous les canaux sont maintenant affichables.

Si Tous les canaux est déverrouillé, appuyez sur le bouton OK pour bloquer tous les canaux. Lorsque vous avez terminé, TOUS les canaux disponibles ne pourront pas être affichés.

Lorsque vous avez terminé, TOUS les canaux disponibles ne pourront pas être affichés.

Mode analogique :

Si Effacer tout est sélectionné, appuyez sur le bouton CURSEUR DROIT \blacktriangleright pour effacer tous les canaux bloqués. Tous les canaux sont maintenant affichables.

Si Bloquer tout est sélectionné, appuyez sur le bouton CURSEUR DROIT \blacktriangleright pour mettre la commande en MARCHE ou en ARRÊT. Lorsque Marche est sélectionné, TOUS les canaux disponibles ne pourront pas être affichés.

3 Lorsque vous avez terminé, appuyez sur le bouton MENU quatre fois pour supprimer le menu à l'écran.

REMARQUE : Rappelez-vous que si vous oubliez votre code, le code d'accès 0,7,1,1 est le code par défaut et celui-ci peut être utilisé pour créer un nouveau code d'accès. Entrez le numéro ci-dessus deux fois.

Mode numérique

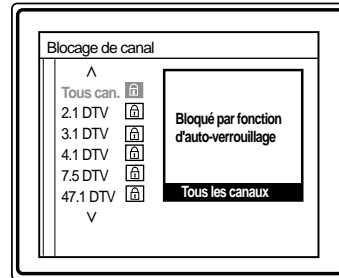
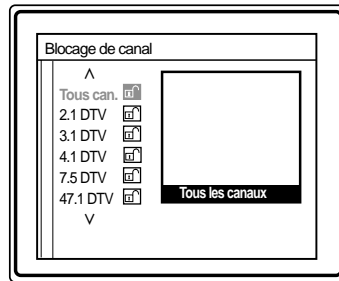
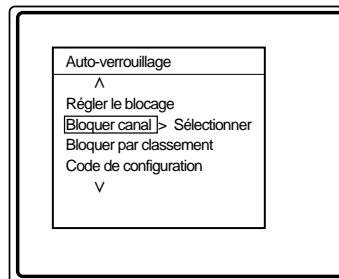

Mode analogique

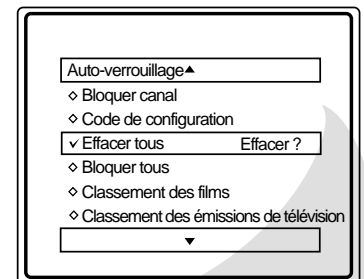

✓ Effacer tous Effacé

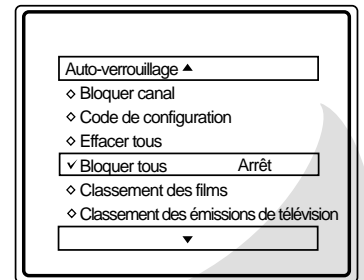

✓ Bloquer tous Marche

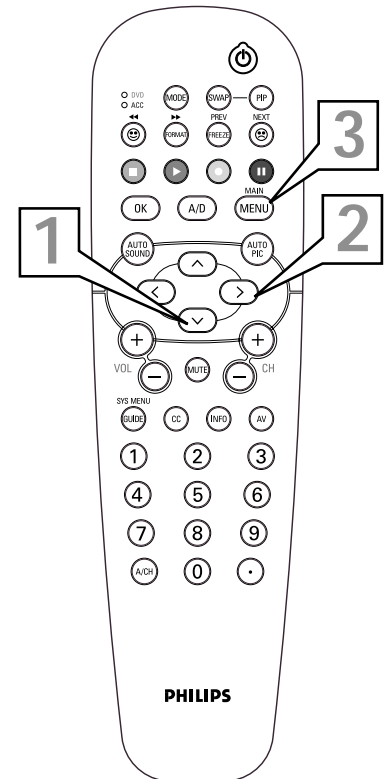



La fonction Auto-verrouillage permet de bloquer les programmes selon les classements de l'industrie du cinéma.

Une fois que vous avez entré votre code d'accès et que le menu Auto-verrouillage est affiché :

- Mode numérique :**
Appuyez sur le bouton **CURSEUR BAS** ∇ pour mettre **Bloquer par classement** en surbrillance.
Mode analogique :
Appuyez sur le bouton **CURSEUR BAS** ∇ pour mettre **Classement des films** en surbrillance.

- Appuyez sur le bouton **CURSEUR DROIT** \blacktriangleright pour afficher les options de **classement des films** (G, PG, PG-13, R, NC-17 ou X).

- Appuyez sur les boutons **CURSEUR HAUT** \blacktriangle ou **BAS** \blacktriangledown pour mettre en surbrillance l'une ou l'autre des options de classement de films. **son** Lorsque ces options sont mises en surbrillance, elles peuvent toutes être mises en **Marche** (permettant le blocage) ou en **Arrêt** (permettant l'affichage).

- Mode numérique :**
Utilisez le bouton **OK** de la télécommande pour mettre l'option de classement en **Marche** ou en **Arrêt**.

Mode analogique :

Utilisez le bouton **CURSEUR DROIT** \blacktriangleright de la télécommande pour mettre l'option de classement en **Marche** ou en **Arrêt**.

Lorsqu'une classification est réglée pour être bloquée, toutes les classifications supérieures seront également bloquées. (i.e. : (Par exemple, si la classe R est bloquée, les classes NC-17 et X seront bloquées automatiquement.)

REMARQUE : Rappelez-vous que si vous oubliez votre code, le code d'accès 0,7,1,1 est le code par défaut et celui-ci peut être utilisé pour créer un nouveau code d'accès.

Mode numérique

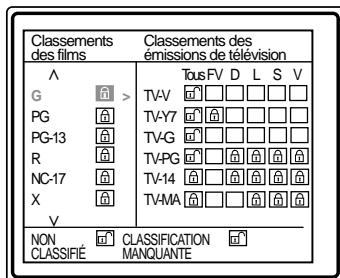
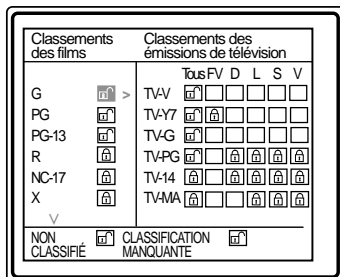
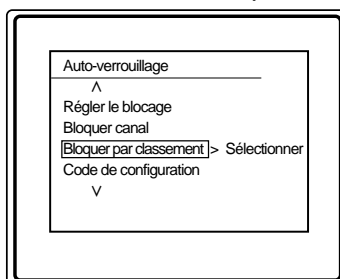

Mode analogique

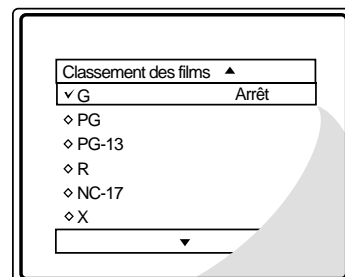
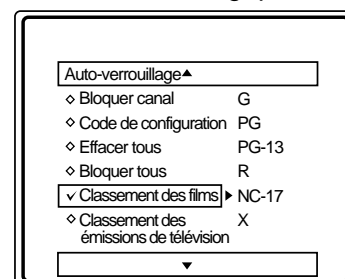

\blacktriangledown G Marche

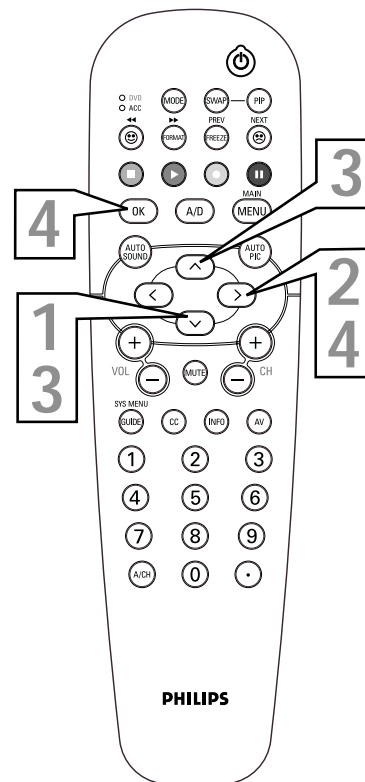



CLASSEMENT DES ÉMISSIONS DE TÉLÉVISION

La fonction Auto-verrouillage peut bloquer des programmes selon les classements de l'industrie de la télévision.

Une fois que vous avez entré votre code d'accès et que le menu Auto-verrouillage est affiché :

1 Mode numérique :
Appuyez sur le bouton **CURSEUR BAS V** pour mettre **Bloquer par classement** en surbrillance.

Mode analogique :
Appuyez sur le bouton **CURSEUR BAS V** pour mettre **Classement des émissions de télévision** en surbrillance.

2 Appuyez sur le bouton CURSEUR DROIT > pour afficher les options de **Classement des émissions de télévision** (TV-Y, TV-Y7, TV-G, TV-PG, TV-14 ou TV-MA).

3 Appuyez sur les boutons CURSEUR HAUT ^ ou BAS V pour mettre l'une ou l'autre des options de classement d'émissions de télévision en surbrillance. Lorsque ces options sont affichées en surbrillance, elles peuvent être mises en **Marche** (pour permettre le blocage) ou en **Arrêt** (pour permettre l'affichage).

REMARQUE : certaines options de Classement d'émission de télévision disposent également de sous-classes. Les classements TV-Y7, TV-PG, TV-14, TV-MA peuvent être personnalisés pour bloquer les programmes selon leur contenu : V (violence), FV (violence imaginaire), S (situations sexuelles), L (langage offensif) ou D (dialogue suggestif).

4 Mode numérique :
Appuyez sur le bouton **OK** de la télécommande pour mettre le classement en Marche ou en Arrêt. Les sous-classes TV-Y7, TV-PG, TV-14 ou TV-MA peuvent rester en Marche lorsque ces classements sont en Arrêt.

Mode analogique :
Appuyez sur le bouton **CURSEUR DROIT >** de la télécommande pour mettre les classements TV-Y ou TV-G en Marche ou en Arrêt. Ou, appuyez sur le bouton **CURSEUR DROIT >** pour accéder aux sous-menus pour les classements TV-Y7, TV-PG, TV-14 ou TV-MA.

5 Si vous accédez au sous-menu TV-Y7, TV-PG, TV-14 ou TV-MA, appuyez sur les boutons **CURSEUR HAUT ^** ou **BAS V** pour sélectionner une des options (Bloquer tout, V, S, L, D ou FV).

6 Appuyez sur le bouton CURSEUR DROIT > de la télécommande pour mettre l'option en **MARCHE** ou en **ARRÊT**.

Mode numérique

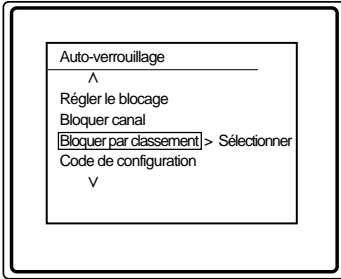
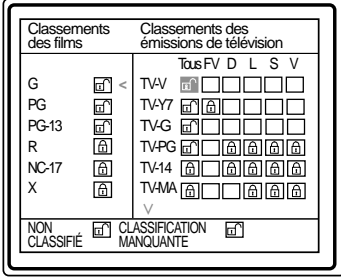
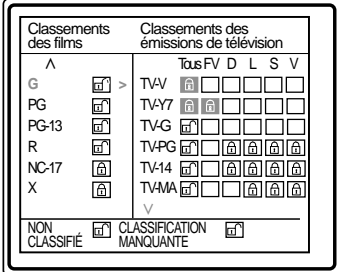
Mode analogique

<input checked="" type="checkbox"/> TV-Y	Marche	
<input checked="" type="checkbox"/> TV-Y7	Bloquer tous, FV	
<input checked="" type="checkbox"/> TV-G	Arrêt	
<input checked="" type="checkbox"/> TV-PG	Bloquer tous, V, S, L, D	
<input checked="" type="checkbox"/> TV-14	Bloquer tous, V, S, L, D	
<input checked="" type="checkbox"/> TV-MA	Bloquer tous, V, S, L	

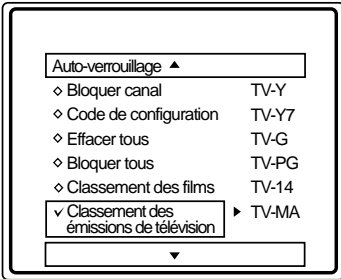
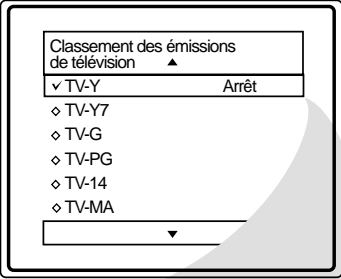
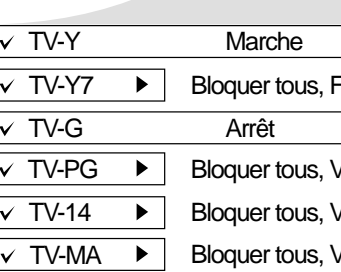

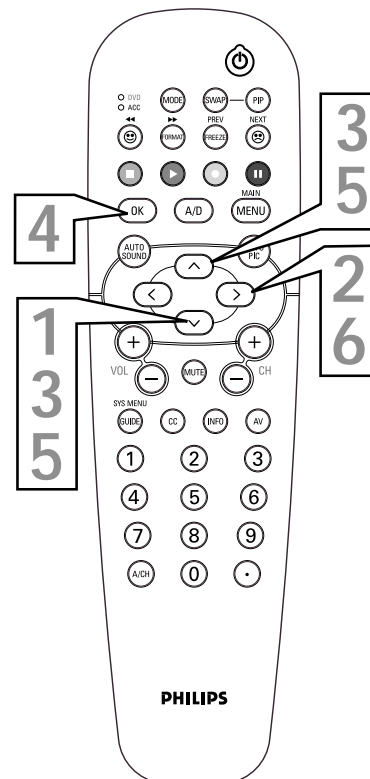

Auto-verouillage propose également d'autres fonctions de blocage. Avec ces options de blocage, la fonction de censure peut être mise en **MARCHE** ou en **ARRÊT**.

Une fois que vous avez entré votre code d'accès et que le menu Auto-verouillage est affiché :

1 Mode numérique :
Appuyez sur le bouton **CURSEUR BAS** ∇ pour mettre **Bloquer par classement** en surbrillance.

Mode analogique :
Appuyez sur le bouton **CURSEUR BAS** ∇ pour mettre **Options de blocage** en surbrillance.

2 Mode numérique :
Appuyez sur le bouton **CURSEUR BAS** ∇ pour mettre **Non classifié** en surbrillance ou appuyez sur le bouton **CURSEUR DROIT** \blacktriangleright pour mettre **Classement manquant** en surbrillance.

Mode analogique :
Appuyez sur le bouton **CURSEUR DROIT** \blacktriangleright pour afficher le menu **Options de blocage (Blocage, Non Classifié, ou Sans classement)**.

Blocage : la commande de blocage est en réalité le « sélecteur maître » de Auto-verouillage. Si l'option est en **Marche**, TOUS les blocages/censures seront activés. En position d'**ARRÊT**, tous les blocages sont désactivés.

Non classifié : Tous les programmes non classifiés selon les classements de film ou les directives parentales (télévision) peuvent être bloqués si cette fonction est réglée à **Marche** et la fonction de Blocage est réglée à **ARRÊT**.

Sans classement : TOUS les programmes SANS directives sur le contenu peuvent être bloqués si cette option est réglée à **Marche** et que la fonction de Blocage est réglée à **ARRÊT**.

3 Mode numérique :
Appuyez sur le bouton **OK** pour mettre la fonction souhaitée en **Marche** ou en **Arrêt**.

Mode analogique :
Appuyez sur le bouton **CURSEUR HAUT** \blacktriangle ou **BAS** ∇ pour mettre la fonction souhaitée en surbrillance.

Lorsque la fonction est affichée en surbrillance, celle-ci peut être mise en **Marche** ou en **Arrêt** à l'aide des boutons **CURSEUR DROIT** \blacktriangleright ou **CURSEUR GAUCHE** \blacktriangleleft de la télécommande.

Mode numérique

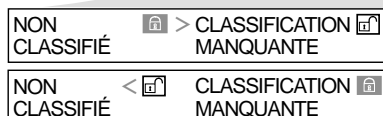
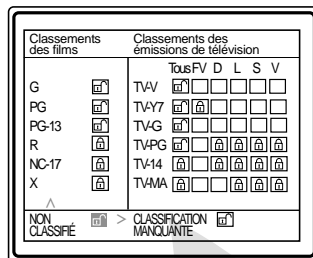
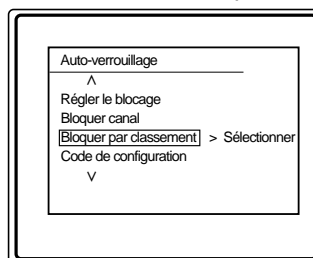

Mode analogique

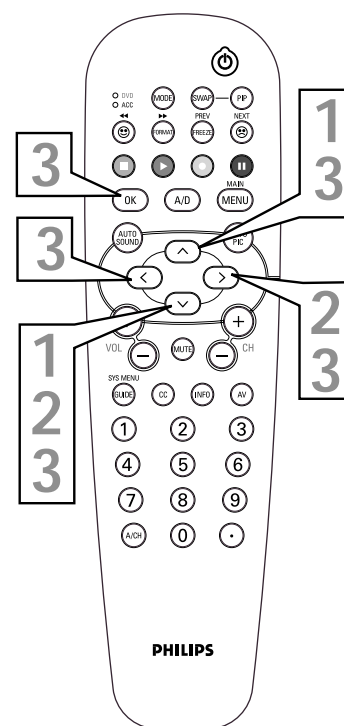
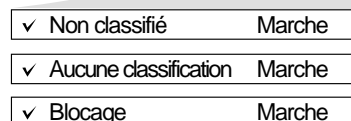
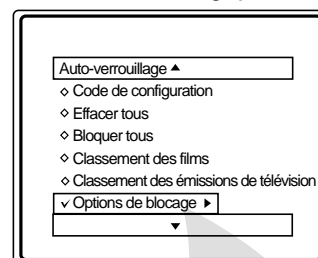



COMMENT UTILISER LA COMMANDE FORMAT

Options de format pour les modèles :
26PW9100D et 30PW9100D

Il arrive souvent que, lors de l'écoute d'un film à partir d'un lecteur DVD, l'image apparaît sous un format « letterbox ». Il s'agit du format utilisé dans les cinémas, qui lorsque affiché sur un écran de téléviseur, présente une image avec des barres noires dans le haut et le bas de l'écran.

Pour le format 16: Zoom et 16:9, une fois que le format a été sélectionné, vous pouvez déplacer (« nudge ») l'image en appuyant sur le curseur pour déplacer l'image vers le haut ou vers le bas.

1 Appuyez sur le bouton **FORMAT** pour sélectionner l'une des options de format de déplacement d'écran.

2 Sous les options de format **16: Zoom et 16:9**, vous pouvez appuyer sur le bouton **CURSEUR HAUT ^** ou **BAS v** pour faire déplacer l'image vers le haut ou le bas.

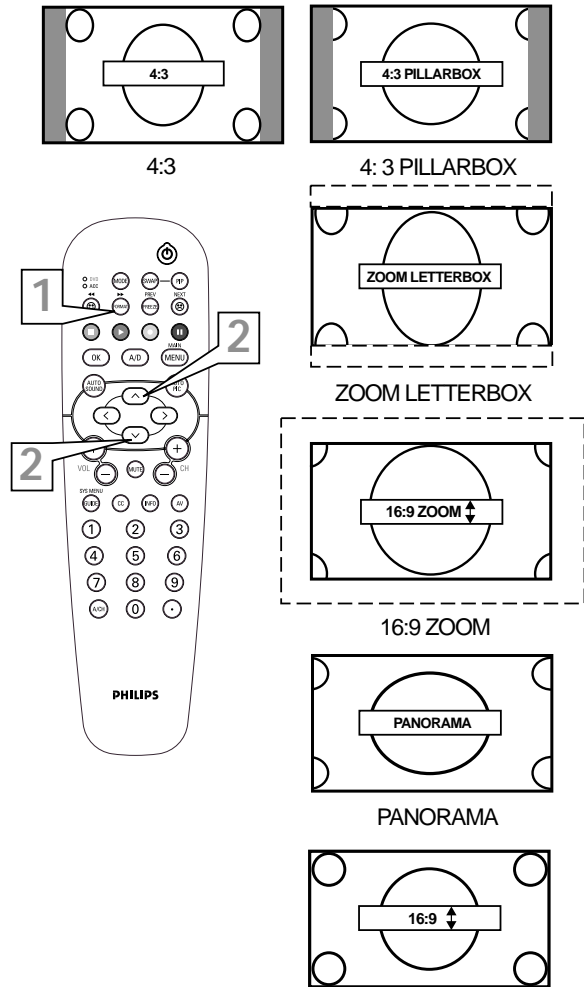

Options de format pour les modèles : 27PT9100D
et 32PT9100D

Il arrive souvent que, lors de l'écoute d'un film à partir d'un lecteur DVD, l'image apparaît sous un format « letterbox ». Il s'agit du format utilisé dans les cinémas, qui lorsque affiché sur un écran de téléviseur, présente une image avec des barres noires dans le haut et le bas de l'écran.

1 Appuyez sur le bouton **FORMAT** pour sélectionner l'une des deux options **4:3** ou **4:3 Agrandi**.

4:3 - Format standard de l'écran du téléviseur.
Agrandi 4:3 - permet d'agrandir l'image pour remplir l'écran tout entier et éliminer l'effet « letterbox ».

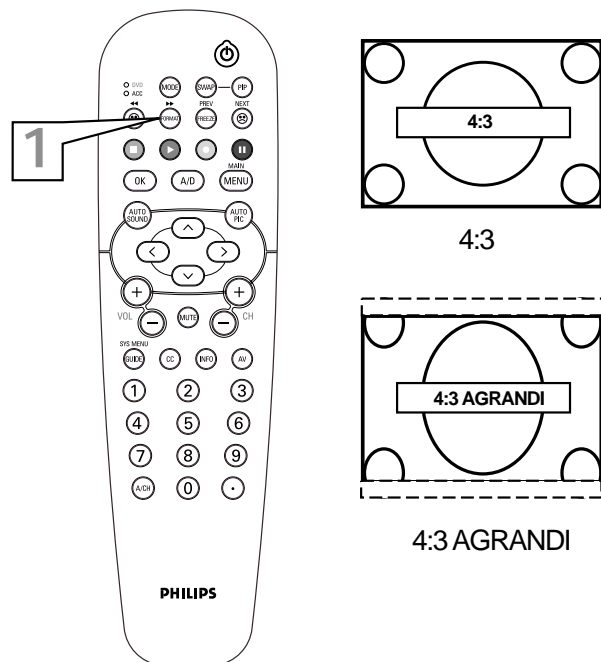

SOUS-TITRES



La commande de sous-titres vous permet de lire le contenu vocal des programmes de télévision à l'écran du téléviseur. Cette fonction, à l'intention des malentendants, utilise des « boîtes de texte » à l'écran pour afficher les dialogues et les conversations en même temps que le programme de télévision.

- 1** Appuyez sur le bouton **CC** de la télécommande pour afficher le réglage de sous-titres en cours.
- 2** **Mode numérique :**
Appuyez sur le bouton **CC** à plusieurs reprises pour choisir entre les douze options de sous-titres (Arrêt sous-titres, Sourdine de sous-titres, CS1 à CS6 et CC1 à CC4).
Mode analogique :
Appuyez sur le bouton **CC** à plusieurs reprises pour choisir entre les quatre options de sous-titres (Arrêt sous-titres, CC1, CC2, Sourdine de sous-titres).
- 3** Lorsque vous avez terminé, appuyez sur le bouton **MENU** pour supprimer le menu à l'écran.

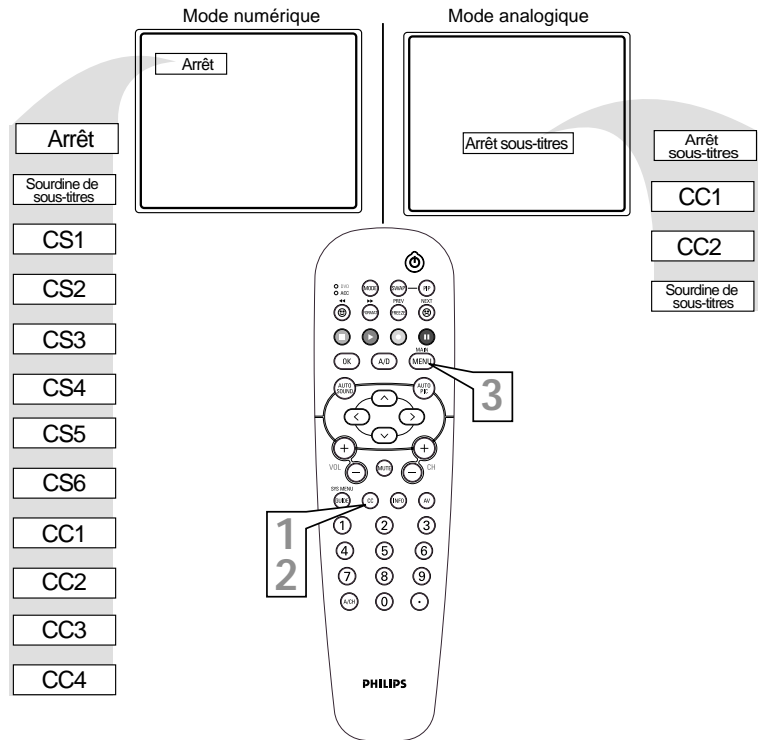

SERVICES DE SOUS-TITRES-NUMÉRIQUES



Sous le mode numérique, vous pouvez assigner des options d'affichage pour vos options de sous-titres.

- 1** Appuyez sur le bouton **MENU** de la télécommande pour afficher le menu à l'écran.
- 2** Appuyez sur le bouton **CURSEUR BAS** ∇ jusqu'à ce que **Fonctions** soit affiché en surbrillance.
- 3** Appuyez sur le bouton **CURSEUR DROIT** \blacktriangleright pour afficher les options de menu Fonctions.
- 4** Appuyez sur le bouton **CURSEUR BAS** ∇ jusqu'à ce que **Sous-titres** soit affiché en surbrillance et appuyez sur le bouton **CURSEUR DROIT** \blacktriangleright pour accéder aux options de menu Services de sous-titres-Numériques.
- 5** Appuyez sur le bouton **CURSEUR BAS** ∇ pour mettre en surbrillance les options d'affichage de votre choix – Arrêt, Toujours en marche ou En marche lorsque en sourdine.
- 6** Appuyez sur le bouton **CURSEUR DROIT** \blacktriangleright pour mettre en surbrillance le service que vous voulez assigner à l'option d'affichage sélectionnée à l'étape 5 et appuyez sur le bouton **OK** pour confirmer. Répétez les étapes 5-6 pour assigner des options à d'autres services.
- 7** Lorsque vous avez terminé, appuyez sur le bouton **MENU** pour supprimer le menu à l'écran.

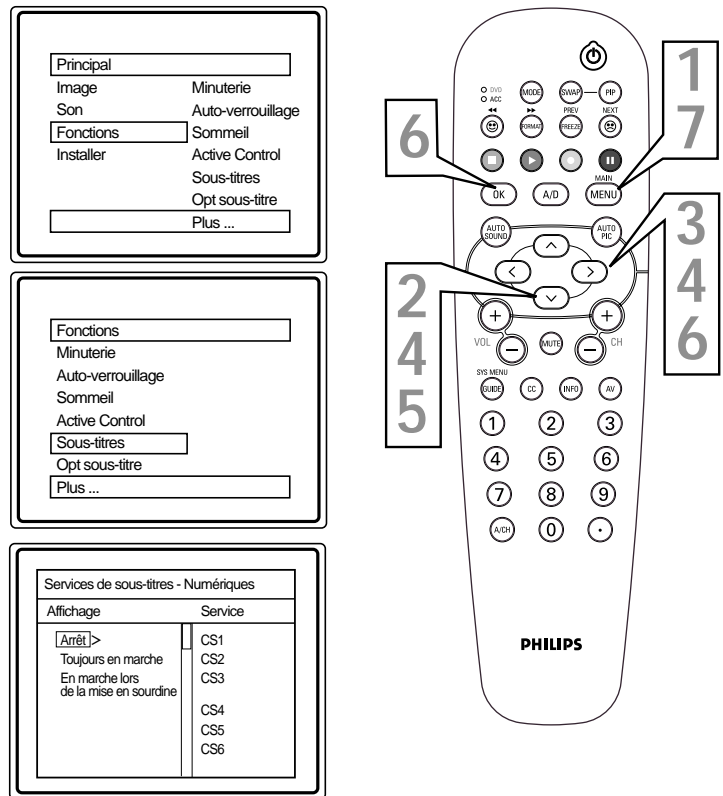



OPTION ET TAILLE DE SOUS-TITRES-NUMÉRIQUES

L'option de sous-titres vous permet de sélectionner la ou les options par défaut que vous avez assignées à votre service de sous-titres.

- 1 Appuyez sur le bouton **MENU** de la télécommande pour afficher le menu à l'écran.
- 2 Appuyez sur le bouton **CURSEUR BAS** **∇** jusqu'à ce que **Fonctions** soit affiché en surbrillance.
- 3 Appuyez sur le bouton **CURSEUR DROIT** **>** pour sélectionner Utiliser les options ou Utiliser les valeurs par défaut.
- 4 Appuyez sur le bouton **CURSEUR BAS** **∇** pour mettre Taille de sous-titres en surbrillance et appuyez sur le bouton **CURSEUR DROIT** **>** pour accéder au menu Options de taille.
- 5 Appuyez sur le bouton **CURSEUR BAS** **∇** pour mettre en surbrillance les options de taille de sous-titres – Défaut, Petit ou Grand. Une simulation de la taille du texte sera affichée dans le coin droit dumenu pour vous aider à faire votre choix.
- 6 Lorsque vous avez terminé, appuyez sur le bouton **MENU** trois fois pour supprimer le menu à l'écran.

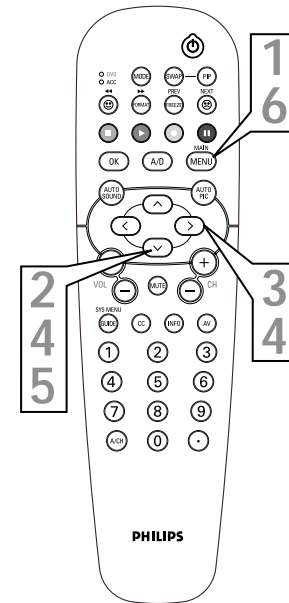
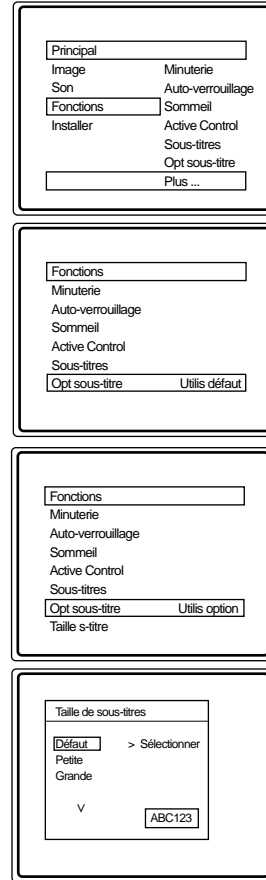

ASTUCES

Cette option ne changera que CS1-CS6.



MINUTEUR DE MISE EN VEILLE.

Vous pouvez régler votre téléviseur pour qu'il s'éteigne automatiquement suivant une période de temps prédéterminée.

- 1 Appuyez sur le bouton **MENU** de la télécommande pour afficher le menu à l'écran.
- 2 Appuyez sur le bouton **CURSEUR BAS** **∇** jusqu'à ce que **Fonctions** soit affiché en surbrillance.
- 3 Appuyez sur le bouton **CURSEUR DROIT** **>** pour accéder aux options de menu Fonctions.
- 4 Appuyez sur le bouton **CURSEUR** **∇** pour mettre en surbrillance Sommeil.
- 5 Appuyez sur le bouton **CURSEUR DROIT** **>** pour sélectionner la période de temps (15, 30, 45, 60, 90, 120, 180 ou 240 minutes) avant que le téléviseur ne s'éteigne de lui-même. **REMARQUE** : Un compte à rebours sera affiché à l'écran pendant la dernière minute avant que le téléviseur ne se mette hors tension. Si vous appuyez sur n'importe quel bouton pendant la dernière minute du compte à rebours, le réglage de la minuterie de mise en veille sera annulé.

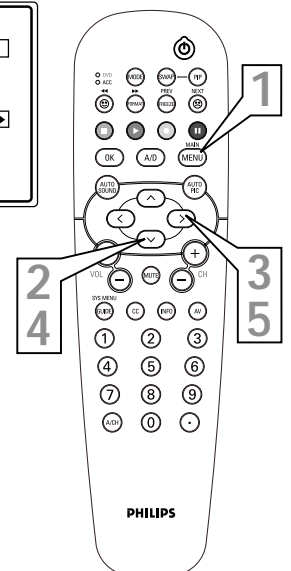
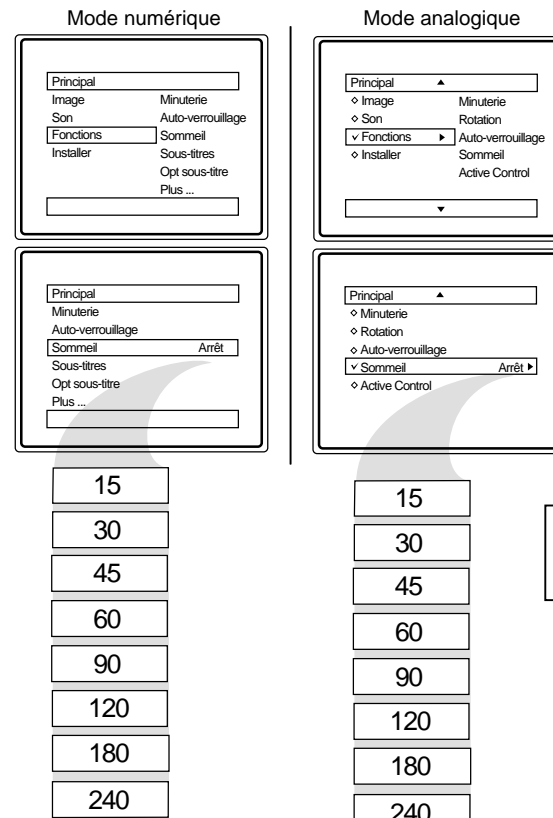

AUTO PICTURE™



Qu'il s'agisse d'un film ou d'un jeu vidéo, votre téléviseur est doté de réglages de commande vidéo automatique correspondant à la source de programme ou contenu en cours.

- 1 Appuyez sur le bouton **AUTO PICTURE DE LA TÉLÉCOMMANDE**. Le réglage Auto Picture en cours est affiché à l'écran.
- 2 Appuyez sur le bouton **AUTO PICTURE à plusieurs reprises** pour sélectionner les réglages d'image Personnel, Films, Sports, Signal faible ou Multimédia.

REMARQUE : la façon dont vous choisissez de régler les commandes du menu Image constituent vos paramètres personnels.

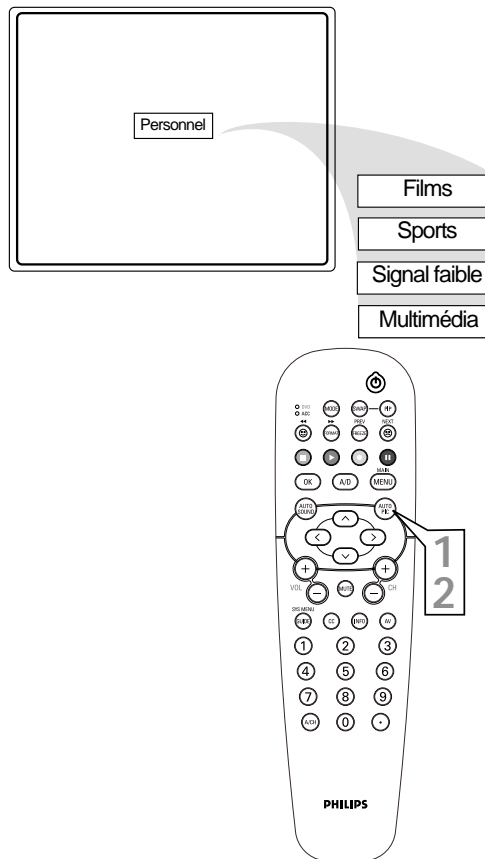

AUTO SOUND™



La fonction de son automatique Auto Sound permet à l'utilisateur de sélectionner entre quatre options audio différentes réglées en usine.

- 1 Appuyez sur le bouton **AUTO SOUND** de la télécommande. Le paramètre Auto Sound en cours est affiché dans le milieu de l'écran.
- 2 Appuyez sur le bouton **AUTO SOUND à plusieurs reprises** pour faire basculer entre les quatre réglages (Personnel, Théâtre, Musique ou Parole)

REMARQUE : la façon dont vous choisissez de régler les commandes du menu Son constituent vos paramètres personnels.

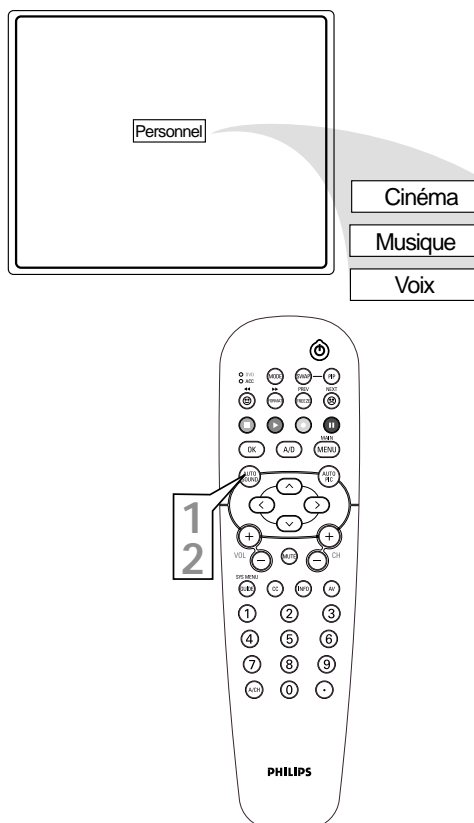



La commande QuadraSurf™ vous permet de créer quatre listes de surf personnelles différentes à l'aide des touches de couleur (sur la télécommande), chacune pouvant contenir jusqu'à dix canaux dans cette « liste » d'affichage rapide

- 1 Appuyez sur les boutons CH (+) ou (-) (ou les touches NUMÉROTÉES) pour sélectionner un canal à ajouter à l'une des listes SURF .
- 2 Appuyez sur l'émoticon JOYEUX ☺ de la télécommande pour AJOUTER le canal à l'une des listes SURF.
- 3 Appuyez sur les boutons de COULEUR correspondant (rouge, vert, jaune ou bleu) pour ajouter le canal à la liste Surf de ce bouton. (Un maximum de dix canaux par bouton peut être mis en mémoire.)

Répétez les étapes 1 à 3 pour ajouter d'autres canaux (un maximum de 10) à la liste SURF.

Pour supprimer un canal d'une des listes SURF ;

- 4 Appuyez sur le bouton de COULEUR Quadra Surf jusqu'à ce que le canal de votre choix apparaisse à l'écran. Le numéro du canal est affiché accompagné d'un émoticion joyeux de couleur pour indiquer le bouton de couleur auquel il correspond.
- 5 Avec l'indicateur de canal à émoticion joyeux affiché, appuyez sur l'émoticion TRISTE ☹ . Le message « Supprimer l'élément ? » est affiché ☹ .
- 6 Appuyez sur l'émoticion TRISTE ☹ de nouveau pour confirmer votre décision de supprimer le canal de la liste Surf.

Répétez les étapes 4-6 pour supprimer d'autres canaux des listes Surf.

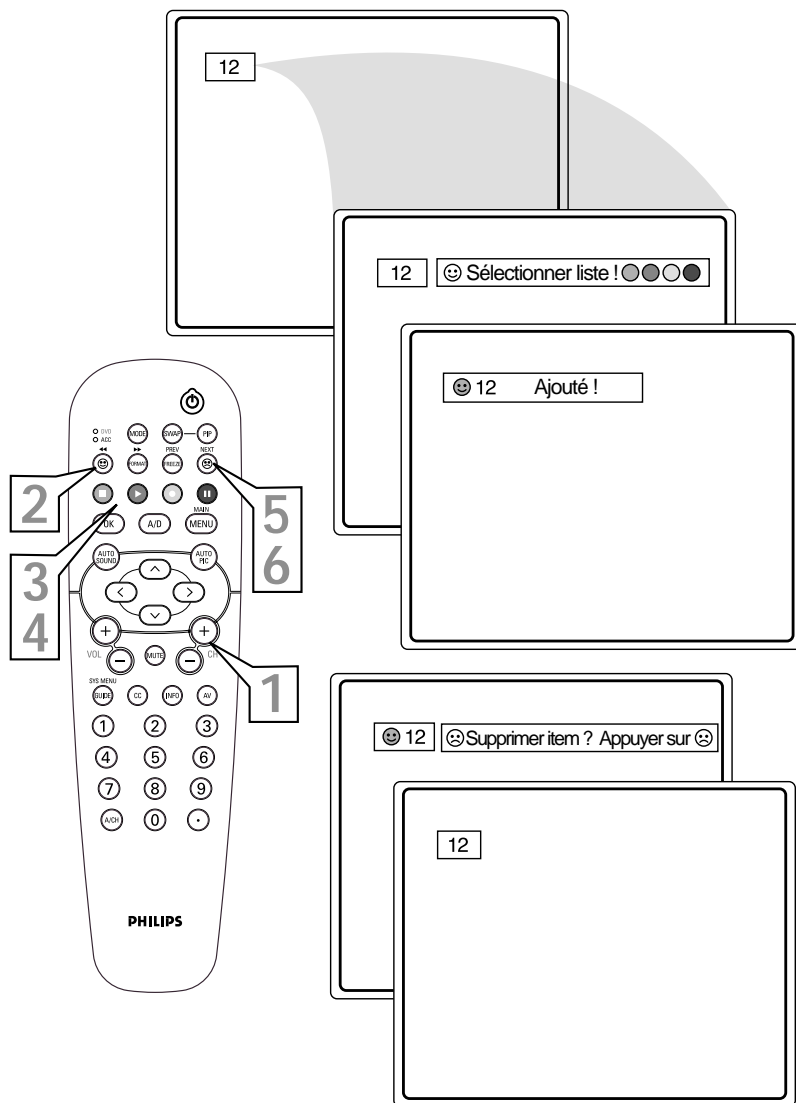



Les boutons Quadra Surf de votre télécommande vous permettent de mémoriser un maximum de 10 canaux par bouton (40 en tout). Vous pouvez même programmer les canaux d'entrée A/V pour chaque bouton pour les transformer en bouton « source ».

En supposant que des canaux ont été ajoutés aux quatre listes Quadra Surf (les quatre boutons de couleur mentionnés à la page précédente), examinons maintenant cette fonctionnalité.

- 1 Appuyez sur l'un des boutons de COULEUR préprogrammés de la télécommande (rouge, vert, jaune ou bleu). L'écran affiche un émoticon joyeux accompagné du premier canal programmé pour cette liste surf.
- 2 Avec l'émoticon joyeux de couleur toujours à l'écran, appuyez sur le même bouton de COULEUR de la télécommande pour syntoniser le deuxième canal programmé pour cette liste surf spécifique.
- 3 Appuyez à plusieurs reprises sur le même bouton de COULEUR avec l'émoticon joyeux affiché pour syntoniser tous les canaux programmés. Appuyez de nouveau sur le bouton de COULEUR pour retourner au premier canal de la liste.

Si l'émoticon joyeux disparaît de l'écran et que le même bouton de COULEUR est enfoncé, les canaux surf seront affichés en commençant de nouveau avec le PREMIER canal programmé.

- 4 Répétez les étapes 1-3 pour les trois autres boutons de COULEUR (listes Surf) au besoin.
- 5 Chaque fois que l'émoticon joyeux est affiché avec le numéro de canal et que vous appuyez sur le bouton d'émoticon triste, vous pouvez supprimer le canal de la liste (voir la page précédente pour plus de détails).

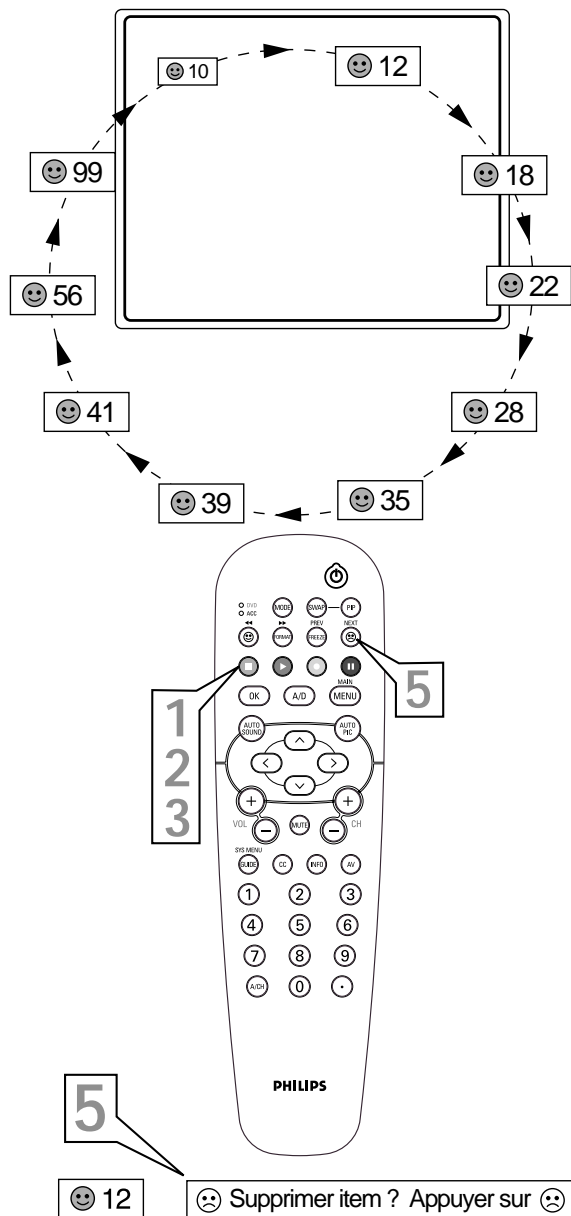

CANAL ALTERNATIF (A/CH)



- 1 Votre télécommande dispose également d'un bouton A/CH (Canal alternatif). Appuyez sur ce bouton pour faire basculer entre le canal en cours et le canal affiché précédemment.

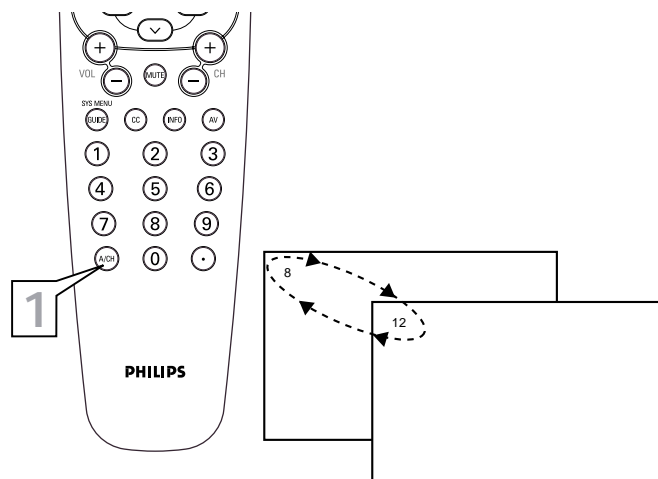



UTILISATION DE LA TÉLÉCOMMANDE — SAISIE DE CODE POUR DISPOSITIFS EXTERNES

Si votre télécommande ne fait pas fonctionner vos dispositifs externes, déterminez le code à quatre chiffres correspondant à votre modèle aux panneaux 33-35.

Veillez lire les étapes 1-5 avant de commencer.

- 1** Placez le bouton de mode DVD/ACC dans la position appropriée.
- 2** Appuyez sur le bouton VCR • RECORD de la télécommande et relâchez.
- 3** Appuyez sur le bouton AUTO SOUND de la télécommande dans les 30 secondes, puis relâchez.
- 4** Entrez votre CODE D'ACCÈS À QUATRE CHIFFRES pour le dispositif de votre choix. La télécommande est maintenant prête à envoyer des commandes au dispositif.
- 5** Dirigez la télécommande vers le dispositif. Appuyez sur le bouton d'alimentation de la télécommande pour allumer le dispositif.

Si cela ne fonctionne pas la première fois, répétez la procédure à l'aide d'un numéro de code différent.



Magnétoscope



Convertisseur de canaux



RDS ou autre dispositif externe

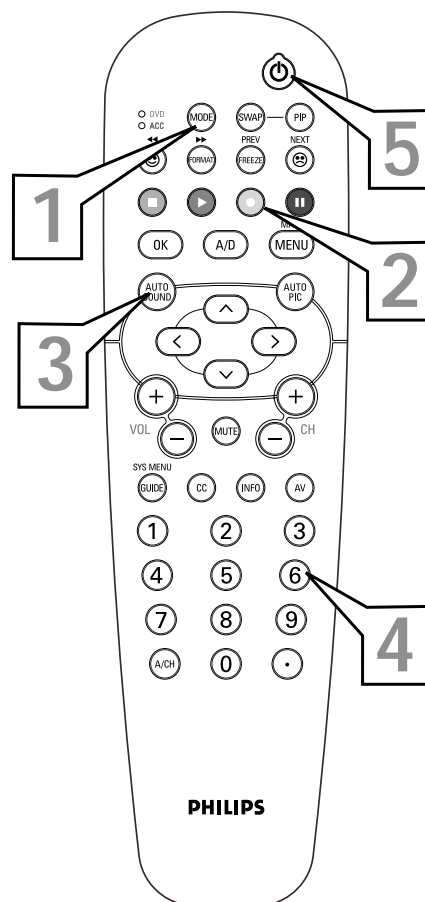

ASTUCES

Cette télécommande n'est pas universelle à tous les lecteurs DVD



La méthode de recherche pour programmer votre télécommande pouvant prendre jusqu'à 12 minutes, il est recommandé d'utiliser cette méthode en dernier recours.

Veuillez lire toutes les étapes avant de commencer.

- 1** Appuyez sur le bouton **POWER** (**ALIMENTATION**) du dispositif que vous essayez de programmer pour le mettre sous tension.
- 2** Si vous essayez de programmer un dispositif de type magnétoSCOPE ou DVD doté d'une commande de lecture **ARRÊT**, placez une cassette de magnétoSCOPE ou un disque DVD dans le dispositif. **Appuyez sur le bouton de lecture (PLAY).**
- 3** Placez le bouton de mode **TV/VCR/ACC** dans la position appropriée. **VCR** pour programmer des enregistreurs de vidéocassettes ou **ACC** pour tous les autres dispositifs externes.
- 4** Appuyez simultanément sur les boutons **VCR • RECORD** et **AUTO SOUND** en les gardant enfoncés. Tout en continuant de maintenir les boutons enfoncés, la télécommande fera défiler sa liste de codes programmés avec une commande pour le magnétoSCOPE (VCR) ou le DVD d'**ARRÊTER** la lecture. Ou, pour les convertisseurs de canaux et les récepteurs de satellite, la commande sera de **CHANGER LES CANAUX**.
- 5** Lorsque se produit la commande **ARRÊT**, relâchez les deux boutons. Ou pour les convertisseurs de canaux et les récepteurs de satellite, dès que le canal change **UNE FOIS**, relâchez **IMMÉDIATEMENT** les deux boutons.

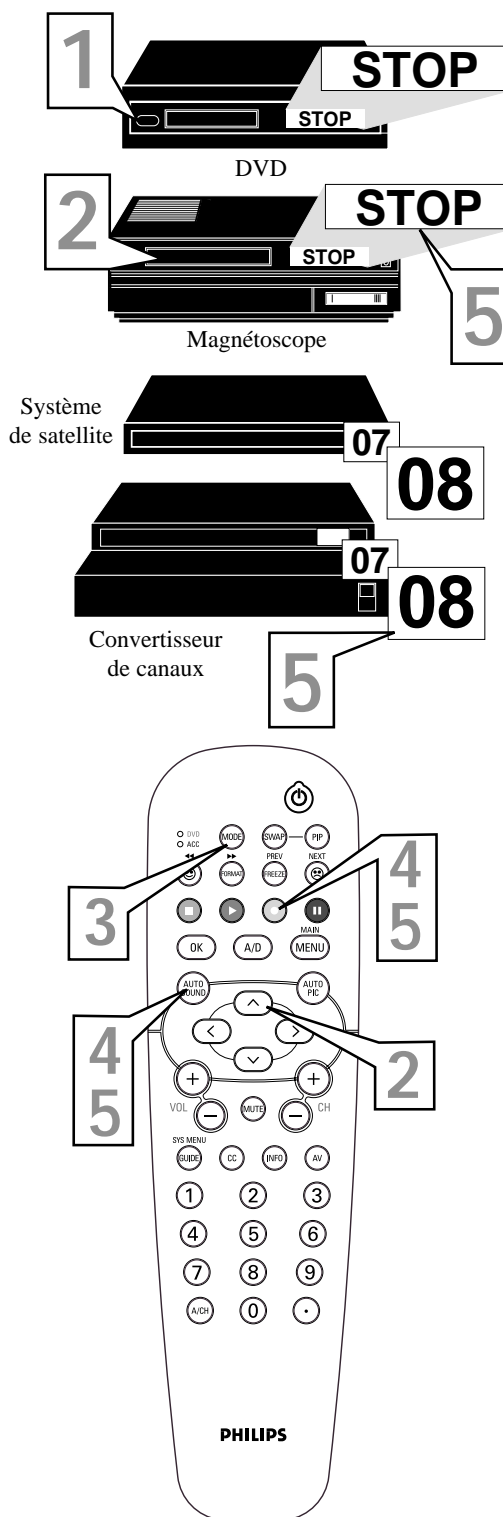

ASTUCES

Cette télécommande n'est pas universelle à tous les lecteurs DVD



CODES D'ACCÈS DIRECT DE TÉLÉCOMMANDE POUR DISPOSITIFS EXTERNES

CODES DE MAGNÉSCOPE

Admiral	.2027, 2052	Dynatech	.2001	Kodak	.2015, 2017
Adventura	.2001	Elbe	.2018	Korpel	.2034
Aiko	.2059	Elcatech	.2034	Layco	.2034
Aiwa	.2001, 2017, 2062, 2070, 2072	Electrohome	.2017	Lenco	.2059
Akai	.2021, 2029, 2038, 2060, 2063	Electrohome	.2017	LG	.2079
Akiba	.2034	Electrophonic	.2017	Lloyd's	.2001, 2051
Alba	.2011, 2034, 2052, 2059, 2063, 2072	Emerex	.2012	Loewe	.2004, 2005, 2017, 2035
Ambassador	.2011	Emerson	.2001, 2002, 2017, 2023, 2040, .2046, 2051, 2052, 2059, 2078, 2083	Logik	.2004, 2034, 2057
America Action	.2059	ESC	.2057, 2059	Luxor	.2023, 2025, 2027, 2037, 2038
American High	.2015	Ferguson	.2021, 2039, 2064, 2065	LXI	.2017
Amstrad	.2001, 2059, 2067, 2068	Fidelity	.2001	M Electronic	.2001
Anam	.2017, 2042, .2054, 2057, 2059, 2082, 2084	Finlandia	.2035, 2037	Magnasonic	.2059
Anam National	.2042, 2054, 2087	Finlux	.2001, 2022, 2035, 2037	Magnavox	.2001, 2015, 2019, 2035
Anitech	.2034	Firstline	.2017, 2023, 2024, 2034, 2052	Magnin	.2057
Asa	.2017, 2035	Fisher	.2025, 2026, 2030, 2037	Manesth	.2024, 2034
Asha	.2057	Frontech	.2011	Marantz	.2003, 2005, 2015, 2035
Asuka	.2017	Fuji	.2015	Marta	.2017
Audiovox	.2017	Funai	.2001	Matsui	.2004, 2016, 2036, 2052, 2070, 2072
Baird	.2001, 2021, 2037, 2039	Garrard	.2001	Matsushita	.2015, 2042, 2055
Basic Line	.2011, 2034, 2059	GE	.2015, 2027, 2032, 2057	Mei	.2015
Beaumarck	.2057	GEC	.2035	Melectronic	.2018
Bell & Howell	.2037	General	.2011	Memorex	.2001, 2015, 2017, .2019, 2025, 2026, 2027, 2037, .2052, 2057, 2062, 2085, 2087, 2088
Blaupunkt	.2003, 2005, 2010, 2014, .2041, 2042, 2048, 2054, 2055, 2075	Go Video	.2077, 2081	Memphis	.2034
Brandt	.2047, 2064, 2065	Goldhand	.2034	Metz	.2003, 2005, 2017, .2042, 2048, 2055, 2069
Brandt Electronic	.2021	Goldstar	.2017, 2018, 2053, 2079	MGA	.2023, 2057
Broksonic	.2002, 2040, 2046, 2052, 2078	Goodmans	.2001, 2017, 2034, 2059, 2075	MGN Technology	.2057
Bush	.2034, 2052, 2059, 2072	Gradiente	.2001, 2008	Mincrva	.2048
Calix	.2017	Graetz	.2005, 2021, 2037, 2057	Minerva	.2005, 2010, 2048
Canon	.2015	Granada	.2025, 2035, 2037	Minolta	.2022
Capehart	.2011	Grandin	.2001, 2017, 2034	Mitsubishi	.2023, 2027, 2033, 2035, 2045
Carver	.2035	Grundig	.2003, 2005, 2007, 2010, 2034, .2035, 2048, 2050, 2054, 2069, 2071, 2075	Motorola	.2015, 2027
Catron	.2011	Hanseatic	.2017	MTC	.2001, 2057
CCE	.2034, 2059	Harley Davidson	.2001	Multitech	.2001, 2034
CGE	.2001	Harman/Kardon	.2018, 2035	Murphy	.2001
Cimline	.2034	Harwood	.2034	NAD	.2031
Cineral	.2059	HCM	.2034	National	.2054
Citizen	.2017, 2059	Headquarter	.2025	NEC	.2018, 2020, 2021, 2033, 2037
Clatronic	.2011	Hinari	.2004, 2034, 2057, 2072	Neckermann	.2035
Colt	.2034	HI-Q	.2026	Nesco	.2034
Combitech	.2072	Hitachi	.2001, 2004, 2021, 2022, 2043, 2057	Nikko	.2017
Condor	.2011	Hughes Network Systems	.2022	Nikon	.2014
Craig	.2017, 2026, 2034, 2057, 2058	Hypson	.2034	Noblex	.2057
Crown	.2011, 2034, 2059	Imperial	.2001	Nokia	.2025, 2037, 2038, 2057
Curtis Mathes	.2015, 2021, 2032, 2042	Ingersol	.2004	Nokia	.2021, 2025, 2037, 2038, 2057
Cybernex	.2057	Interfunk	.2035	Nordmende	.2021, 2061, 2064, 2065, 2074
Cyrus	.2035	ITT	.2005, 2021, 2025, .2037, 2038, 2057, 2074	Oceanic	.2001, 2021
Daewoo	.2011, 2024, 2025, 2059, 2083	ITV	.2017, 2059	Okano	.2063, 2070
Dansai	.2034	Jensen	.2021	Olympus	.2015, 2054
Daytron	.2011	JVC	.2008, 2021, 2033, .2049, 2050, 2074, 2080	Optimus	.2017, 2027, 2031, .2037, 2042, 2077, 2086, 2087, 2088
De Graaf	.2022, 2043	Kaisui	.2034	Orion	.2002, 2004, 2016, .2036, 2046, 2052, 2070, 2072, 2078
Decca	.2001, 2035	KEC	.2017, 2059	Osaki	.2001, 2017, 2034
Denon	.2022	Kendo	.2038, 2052		
Dual	.2021	Kenwood	.2018, 2021, 2033		
Dumont	.2001, 2035, 2037	KLH	.2034		



Codes de magnétoscope (suite)

Otto Versand	2035
Palladium	2005, 2017, 2021, 2034
Panasonic	2015, 2042, 2053, 2054, 2055, 2087
Pathe Cinema	2016
Pathe Marconi	2021
Penny	2015, 2017, 2018, 2020, 2022, 2057
Pentax	2022
Perdio	2001
Philco	2015, 2018, 2052, 2078
Philips	2015, 2035 (Magnétoscope par défaut), 2074, 2075
Phonola	2035
Pilot	2017
Pioneer	2031, 2033, 2035
Portland	2011
Profex	2066
Profitronic	2057
Proline	2001
Proscan	2032
Protec	2034
Pulsar	2019
Pye	2035
Quarter	2025
Quartz	2025
Quasar	2015, 2042, 2087
Quelle	2035
Radio Shack	2001, 2085
Radiola	2035
Radix	2017
RCA	2015, 2022, 2027, 2032, 2038, 2057
Realistic	2001, 2015, 2017, 2025, 2026, 2027, 2037
REX	2021, 2074
RFT	2075
Ricoh	2014
Roadstar	2017, 2034, 2057, 2059
Runco	2019
Saba	2021, 2049, 2050, 2061, 2064, 2065, 2074
Saisho	2004, 2016, 2036, 2052
Salora	2023, 2025, 2038
Samsung	2024, 2057, 2076, 2077
Sanky	2019, 2027
Sansui	2001, 2021, 2033, 2052, 2058, 2078
Sanyo	2025, 2026, 2037, 2057
Saville	2072
SBR	2035
Schaub Lorenz	2001, 2005, 2021, 2037
Schneider	2001, 2034, 2035
Scott	2023, 2024, 2040, 2046
Sears	2001, 2015, 2017, 2022, 2025, 2026, 2037
SEG	2057, 2066

SEI	2004, 2035
Seleco	2021
Semp	2024
Sentra	2011
Sharp	2027, 2073
Shintom	2034, 2037
Shogun	2057
Shorai	2004
Siemens	2003, 2005, 2010, 2017, 2030, 2035, 2037, 2048
Silva	2017
Singer	2024, 2034
Sinudyne	2004, 2035
Solavox	2011
Sonolor	2025
Sontec	2017
Sony	2001, 2012, 2013, 2014, 2015
STS	2022
Sunkai	2070
Sunstar	2001
Suntronic	2001
Sylvania	2001, 2015, 2023, 2035
Symphonic	2001
Tashiko	2001
Tatung	2001, 2021, 2035
Teac	2001, 2021
TEC	2011
Technics	2015, 2042, 2054
Teknika	2001, 2015, 2007, 2017
Teleavia	2021
Telefunken	2021, 2047, 2058, 2064, 2074
Tenosal	2034
Tensai	2001, 2066
Thomas	2001
Thomson	2021, 2064, 2074
Thorn	2016, 2021, 2037
TMK	2051, 2057
Toshiba	2021, 2023, 2024, 2035, 2074
Totelevision	2017, 2057
Towada	2066
Uher	2057
Unitech	2057
Universum	2001, 2006, 2010, 2017, 2035, 2038, 2048, 2057, 2067
Vector	2024
Vector Research	2018, 2020
Victor	2008, 2021, 2033
Video Concepts	2020, 2024
Videosonic	2057
Wards	2001, 2015, 2022, 2026, 2027, 2032, 2034, 2035, 2057
White Westinghouse	2052, 2059
XR-1000	2001
XR-1001	2015
XR-1002	2034
Yamaha	2018
Yamishi	2034

Yokan	2034
Yoko	2011, 2057
Zenith	2001, 2014, 2019, 2052, 2078

Codes de lecteur DVD

Akai	5316
Harman/Kardon	5314
JVC	5311, 5318
Kenwood	5307
Magnavox	5302
Mitsubishi	5303
Onkyo	5302, 5317, 5319
Panasonic	5301, 5322
Philips	5302, 5308 (DVD par défaut)
Pioneer	5305, 5312, 5321
Proscan	5304
RCA	5304
Samsung	5313
Sharp	5320
Sony	5306
Technics	5301
Theta Digital	5312
Thomson	5310
Toshiba	5302
Yamaha	5301, 5309

Codes de convertisseur de canaux

ABC	3002, 3003, 3004, 3006, 3008
Andover	3037
Bell & Howell	3006
Birmingham Cable Communication	3020
British Telecom	3002, 3012
Cabletime	3016, 3019, 3025, 3029
Clyde	3011
Contec	3009
Cryptovision	3038
Daehan	3043
Daeryung	3003
Decsat	3027
Everquesst	3007
Filmnet	3028
France Telecom	3030
GEC	3011
Gemini	3007
General Instrument	3004, 3020, 3031, 3046
GoldStar	3014, 3047
Grundig	3035
Hitachi	3004
Jasco	3007
Jerrold	3002, 3004, 3005, 3006, 3007, 3020, 3031, 3046
LG Alps	3044
Memorex	3001
Mnet	3009, 3028
Now	3041



CODES D'ACCÈS DIRECT DE TÉLÉCOMMANDE POUR DISPOSITIFS EXTERNES

Codes de convertisseur de canaux

Now	3041
Oak	3009
Pacific	3039
Panasonic	3001, 3013
Paragon	3001
Pioneer	3014, 3036
Pulsar	3001
PVP Stereo Visual Matrix	3002
Quasar	3001
Radio Shack	3007
Rembrandt	3004
Runco	3001
Salora	3026
Samsung	3014, 3040
Satbox	3024
Scientific	3003, 3032, 3049
Scientific Atlanta	3003, 3008, 3021
Seawoo	3045
Signal	3007
Signature	3004
Starcom	3002, 3007
Stargate	3007
Starquest	3007
STS	3015
Taihan	3043
Tele+1	3028
Teleservice	3022
Tocom	3005
Tongkook	3042, 3048
Toshiba	3001
Tudi	3023
Tusa	3007
United Cable	3002
Videoway	3017
Visicable+	3033
Westminster	3012
Wolsey Gene	3037
Zenith	3001, 3034

Codes de récepteur de satellite

Absat	4006
Alba	4029, 4034, 4037, 4052
Aldes	4019
Amstrad	4003, 4016, 4025, 4038, 4039, 4042
Ankard	4013, 4019, 4030, 4044
Anttron	4009, 4034
Armstrong	4015
AST	4027
Astra	4005
Astro	4008, 4039, 4045
Avalon	4031
Axis	4030, 4046
Beko	4010
Supérieure :	4030

Blaupunkt	4008
Boca	4015, 4043
Brain Wave	4022
British Sky Broadcasting	4058
BT	4053
Bush	4002
Cambridge	4024
Canal Satellite	4059
Canal+	4059
Channel Master	4029
CNT	4045
Comlink	4019
Connexions	4031
Crown	4015
Cyrus	4011
D-Box	4054
DDC	4029
DNT	4011, 4031
Echostar	4031, 4036, 4061
Emanon	4034
Ferguson	4002, 4009, 4010, 4023
Fidelity	4016
Finlux	4005, 4024, 4032, 4037
Fracarro	4061
Freecom	4034
FTE Humax	4060
Fube	4030, 4031, 4034
Galaxis	4019, 4057, 4060
General Instrument	4012
Gold Box	4059
Bonne :	4048
Goodmans	4010
Grundig	4008, 4010, 4048
G-sat	4009
Hinari	4009
Hirschimann	4008, 4032, 4039, 4040, 4049
Hitachi	4037
Houston	4053
Huth	4013, 4015, 4019, 4026
Intervision	4050
Invideo	4061
ITT	4005
Johansson	4022
JVC	4048
Kathrein	4004, 4006, 4008, 4011, 4035, 4041
Kreiselmeier	4008
Kyostar	4034
La Sat	4043, 4045
Lenco	4034
Lennox	4050
Lupus	4030
Luxor	4005, 4049
Manhattan	4037, 4045, 4050
Marantz	4011
Maspro	4004, 4023
Matsui	4024, 4048

Mediamarkt	4015
Mediasat	4059
Minerva	4048
Morgan's	4015, 4043
Navex	4022
Neuhaus	4039
Neusat	4057
Newhaus	4013
Nokia	4005, 4032, 4037, 4049, 4054, 4063
Nordmende	4029
Orbitech	4039
Oxford	4024
Pace	4002, 4009, 4014, 4023, 4037, 4055, 4058
Palladium	4048
Palsat	4039
Panda	4037
Philips	4007, 4011, 4020, 4037, 4048, 4059
Phonotrend	4019, 4050
Pioneer	4021, 4059
Planet	4061
Promax	4037
Prosat	4019
Quadral	4029, 4044
Radiola	4011
Radix	4031, 4064
RFT	4011, 4013, 4019
Saba	4023, 4045
Sabre	4037
Sagem	4056
Salora	4005
SAT	4027, 4038
Satcom	4026, 4051
Satec	4009
Satmaster	4026
Satpartner	4022, 4034, 4040, 4045
Schwaiger	4009, 4041
Seemann	4031, 4046
SEG	4030, 4034
Siemens	4008
Skymaster	4019, 4044, 4051
Sony	4017, 4018
Strong	4062
Sunstar	4043
Tantec	4023, 4037
Techniland	4026
Technisat	4001, 4039
Telefunken	4034
Teleka	4015, 4052



Pas d'alimentation

- Vérifiez le cordon d'alimentation du téléviseur. Débranchez le téléviseur, attendez 10 secondes puis rebranchez la fiche dans la prise murale et appuyez de nouveau sur le bouton d'alimentation.
- Vérifiez que la prise murale n'est pas sur un interrupteur mural.
- Assurez-vous que le fusible de la prise multiple CA n'a pas sauté, si ce type de prise est utilisé.

Pas d'image

- Vérifiez les connexions d'antenne. Les fils de l'antenne sont-ils bien raccordés à la prise ANT 75Ω du téléviseur ?
- Vérifiez le réglage du syntoniseur depuis la commande Mode de syntonisation.
- Essayez d'exécuter la fonction Programmation Automatique pour trouver tous les canaux disponibles.
- Appuyez sur le bouton AV de la télécommande pour vous assurer que la source correcte de signal est sélectionnée (FRONT (AVANT), AV1, AV2, Canal en cours, etc.).

Pas d'audio

- Vérifiez les boutons de VOLUME.
- Vérifiez le bouton MUTE de la télécommande.
- Si vous essayez de connecter des dispositifs externes, vérifiez les connexions de prise audio qui se trouvent à l'avant du téléviseur.

La télécommande ne fonctionne pas

- Vérifiez les piles. Remplacez-les au besoin avec des piles grande capacité AA (chlorure de zinc) ou alcalines.

La télécommande ne fonctionne pas (suite)

- Nettoyez la télécommande ainsi que la fenêtre de télécaptur du téléviseur.

- Vérifiez le cordon d'alimentation du téléviseur. Débranchez le téléviseur, attendez 10 secondes puis rebranchez la fiche dans la prise murale et appuyez de nouveau sur le bouton d'alimentation.
- Assurez-vous que le fusible de la prise multiple CA n'a pas sauté, si ce type de prise est utilisé.
- Assurez-vous que la prise de courant du téléviseur n'est pas sur une prise murale.

Le téléviseur affiche les mauvais canaux ou aucun canal au-dessus de 13

- Effectuez la sélection de canal de nouveau.
- Ajoutez les numéros de canaux désirés (à l'aide de la commande ÉDITEUR DE CANAUX) dans la mémoire du téléviseur.
- Assurez-vous que les options MODE DE SYNTONISATION sont réglées à l'option CÂBLE et exécutez la fonction de Programmation automatique pour trouver tous les canaux disponibles.

Le téléviseur affiche des lignes blanches à l'intérieur du letterbox lors de l'écoute d'un disque DVD.

- Certains disques DVD sont encodés avec plus de 30% d'informations vidéo supplémentaires afin d'offrir la meilleure qualité d'image possible. Lorsque votre lecteur DVD est dans le format d'image 16:9, la lecture de ce type de disque (contenant des informations vidéo supplémentaires), peut entraîner la formation de petites lignes blanches dans la partie supérieure noire de la zone de format letterbox. Cette situation est quelquefois inévitable avec ce type de disques et il est inutile de faire un appel de service.

NETTOYAGE ET ENTRETIEN



AVERTISSEMENT concernant les images stationnaires sur votre écran du téléviseur :

Évitez de laisser des images stationnaires ou de format extra large "letterbox" sur l'écran pour des périodes de temps prolongées. Vous évitez ainsi de faire vieillir le tube de manière inégale.

Une utilisation normale du téléviseur implique l'affichage d'images dont le contenu se déplace et change constamment en remplissant l'écran. Assurez-vous de ne pas laisser d'images immobiles à l'écran pour des périodes de temps prolongées, ou d'afficher les mêmes images à l'écran trop souvent, parce que des images fantômes peuvent apparaître en permanence sur le tube image. Les sources d'images stationnaires peuvent provenir de disques DVD, disques laser, jeux vidéo, disques CD-i, vidéocassettes, boîtiers de télévision numérique, canaux de diffusion, canaux du service de câble, canaux de transmission par satellite et autres. **Voici quelques exemples d'images stationnaires (il ne s'agit pas d'une liste complète ; vous pourrez en trouver d'autres durant votre écoute) :**

Menus DVD—listes du contenu du disque DVD

Barres noires du format letterbox—apparaissant dans le haut et le bas de l'écran du téléviseur lorsqu'un film grand écran (16:9) est visionné sur un téléviseur utilisant un rapport d'aspect standard (4:3).

Images et tableaux d'affichage des résultats de jeux vidéo

Les logos des stations de télévision—peuvent présenter un problème s'ils sont très brillants et stationnaires ; des graphiques de faible contraste ou qui se déplacent sont moins susceptibles de faire vieillir le tube à image de manière irrégulière.

Téléscripts du marché boursier—qui apparaissent dans le bas de l'écran du téléviseur

Logos des canaux commerciaux et écrans d'affichage des prix—très brillants et affichés constamment au même endroit de l'écran du téléviseur.

Positionnement du téléviseur

- Pour éviter que le coffret du téléviseur ne se déforme ou que ses couleurs soient altérées et pour diminuer les possibilités de panne, ne pas placer le téléviseur où la température peut devenir excessivement élevée ; par exemple, dans les rayons directs du soleil ou près d'un appareil de chauffage.
- Assurez-vous que l'air circule librement à travers les perforations du couvercle arrière du téléviseur.

Nettoyage

- Pour éviter tout risque d'électrocution, assurez-vous de bien débrancher le téléviseur de la prise murale avant de procéder au nettoyage.
- Époussetez régulièrement le téléviseur à l'aide d'un chiffon sec et non abrasif pour garder votre téléviseur propre.
- Lors du nettoyage de votre téléviseur, prenez soin de ne pas égratigner ou d'endommager la surface de l'écran. Enlevez vos bijoux et évitez d'utiliser toute matière abrasive. Ne pas utiliser de produits d'entretien ménager. Essuyez l'écran à l'aide d'un chiffon propre humide. Utilisez le chiffon verticalement et de façon régulière, sans trop appuyer.
- Essuyez légèrement les surfaces du boîtier à l'aide d'un chiffon ou d'une éponge propre, mouillée d'une solution d'eau fraîche et claire et d'un savon ou détergent doux. Utilisez un chiffon propre et sec pour assécher les surfaces nettoyées.
- Passez l'aspirateur de temps en temps pour nettoyer les orifices ou fentes d'aération sur le couvercle arrière du téléviseur.
- Ne jamais utiliser des solvants, des atomiseurs d'insecticide ou autres produits chimiques sur le boîtier ou à proximité de celui-ci afin d'éviter d'endommager le fini de façon permanente.



Active Control	16	Dépannage	36
Auto Picture™	28	Garantie limitée	38
Auto Sound™	28	Index	37
Commande A/CH (Canal Alternatif)	30	Informations d'enregistrement du téléviseur	2
Commande AVL (Limiteur de niveau audio)	13	Informations sur la sûreté	2-3
Commande Balance	13	Nettoyage et entretien	36
Commande Couleur	12	Programmation d'audio secondaire	13
Commande de haut-parleurs du téléviseur	13	Programmation automatique	7
Commande de luminosité	12	QuadraSurf™	29-30
Commande de température de couleur	12	Sous-titres	26
Commande des aigus	13	Survol des fonctions	4
Commande des graves	13	Utilisation de la télécommande avec des dispositifs externes	
Commande Image	12	Code d'accès direct pour dispositifs externes	33-35
Commande Incr.(edible) Surround	13	Méthode de recherche pour dispositifs externes	32
Commande Langue	5	Saisie de code pour dispositifs externes	31
Commande Minuterie de mise en veille	27		
Commande Mode de syntonisation	6		
Commande Netteté	12		
Commande PIP	17		
Commande Rotation	14		
Commande Sortie Audio	13		
Commande stéréo/mono	13		
Commande Teinte	12		
Commandes de format	25		
Commandes Éditeur de canaux	8		
Commandes Minuterie			
Commande Activer	15		
Commande Affichage	15		
Commande de canal	15		
Commande Heure début	15		
Commande Heure fin	15		
Horloge, Commande Heure	15		
Commandes Verrouillage automatique			
Blocage de canal	20		
Bloquer/Effacer tous les canaux	21		
Classement des émissions de télévision	23		
Classement des films	22		
Code d'accès	19		
Options de blocage	24		

GARANTIE LIMITÉE PHILIPS

90 jours sur la main-d'oeuvre et Un (1) an sur les pièces et Deux (2) ans sur les afficheurs

PHILIPS CONSUMER ELECTRONICS garantit ce produit contre tout défaut de matière et de main-d'oeuvre, sous réserve de toutes les conditions énoncées, comme suit :

PREUVE D'ACHAT : Vous devez fournir une preuve de la date d'achat afin de bénéficier du service de réparation garanti pour votre produit. Un reçu ou tout autre document faisant preuve de la date d'achat du produit et du détaillant agréé est considéré comme une preuve d'achat.

COUVERTURE :

(S'il est déterminé que le produit est défectueux)

MAIN-D'ŒUVRE : Pour une période de quatre-vingt-dix (90) jours à partir de la date d'achat, Philips s'engage, à son choix, à réparer ou à remplacer le produit gratuitement, ou à rembourser les frais de main-d'oeuvre au centre de service agréé Philips. Suivant cette période de quatre-vingt-dix (90) jours, Philips ne sera plus responsable d'aucun frais encouru.

PIÈCES : Pour une période de un (1) an à partir de la date d'achat, Philips fournira, gratuitement, des pièces de rechange neuves ou remises à neuf en échange des pièces défectueuses. Un centre de réparation agréé Philips effectuera le démontage et le montage de la pièce sous la garantie de main-d'oeuvre spécifiée.

AFFICHEUR : Pour une période de deux (2) ans à partir de la date d'achat, Philips fournira, gratuitement, un afficheur actif neuf ou remis à neuf en échange de l'afficheur défectueux. Un centre de réparation agréé Philips effectuera le démontage et le montage des pièces sous la garantie de main-d'oeuvre spécifiée.

EXCLUSIONS DE LA GARANTIE

Votre garantie ne couvre pas :

- les frais de main-d'oeuvre pour l'installation ou la configuration du produit, le réglage des commandes sur le produit du client ainsi que l'installation ou la réparation du système d'antenne externe au produit.
- la réparation du produit et/ou le remplacement des pièces à cause d'une mauvaise installation, d'un raccordement à une alimentation électrique incorrecte, d'un emploi abusif, d'une négligence, d'un mauvais usage, d'un accident, d'une réparation non autorisée ou de toute autre cause non contrôlable par Philips.
- un produit nécessitant une modification ou adaptation afin de permettre l'utilisation dans tout pays autre que celui pour lequel il était désigné, fabriqué, approuvé et/ou autorisé ou toute réparation du produit endommagé par ces modifications.
- tout dommage au produit lors de l'expédition lorsque celui-ci n'a pas été emballé correctement ou tout frais associé à l'emballage.

- un produit perdu lors de l'expédition sans reçu vérifiant la réception.
- un produit utilisé à des fins commerciales ou institutionnelles (y compris mais non de façon limitative les fins de location).
- un produit vendu TEL QUEL ou RÉNOVÉ.

POUR OBTENIR UN SERVICE DE GARANTIE AUX ÉTATS-UNIS, À PORTO RICO OU AUX ÎLES VIERGES AMÉRICAINES...

Communiquez avec le centre de service à la clientèle de Philips au : 1-888-PHILIPS (1-888-744-5477)

POUR OBTENIR UN SERVICE DE GARANTIE AU CANADA...

1-800-661-6162 (pour un service en français)
1-888-PHILIPS (1-888-744-5477) (pour un service en anglais ou en espagnol)

LA RÉPARATION OU LE REMPLACEMENT CONFORMÉMENT À CETTE GARANTIE CONSTITUE LE SEUL REMÈDE POUR LE CONSOMMATEUR. PHILIPS N'EST AUCUNEMENT RESPONSABLE DE TOUT DOMMAGE ACCESSOIRE OU INDIRECT RÉSULTANT DE LA VIOLATION DE TOUTE GARANTIE EXPRESSE OU IMPLICITE SUR CE PRODUIT. SAUF DANS LA MESURE INTERDITE PAR LES LOIS APPLICABLES, TOUTE GARANTIE IMPLICITE DE QUALITÉ LOYALE ET MARCHANDE OU D'UTILITÉ PARTICULIÈRE DU PRODUIT EST LIMITÉE DANS LE TEMPS À LA DURÉE DE CETTE GARANTIE.

CERTAINS ÉTATS NE RECONNAISSENT PAS L'EXCLUSION OU LA LIMITATION DE LA RESPONSABILITÉ POUR DOMMAGES INDIRECTS OU ACCESSOIRES, OU AUTORISENT DES LIMITATIONS SUR LA DURÉE D'UNE GARANTIE IMPLICITE, IL EST DONC POSSIBLE QUE LES LIMITATIONS OU EXCLUSIONS MENTIONNÉES CI-DESSUS SOIENT SANS EFFET DANS VOTRE CAS. EN OUTRE, SI VOUS CONCLUEZ UNE ENTENTE DE CONTRAT DE SERVICE AVEC LA SOCIÉTÉ PHILIPS DANS LES QUATRE-VINGT-DIX (90) JOURS SUIVANT LA DATE D'ACHAT, LA LIMITATION SUR LA DURÉE DE LA GARANTIE IMPLICITE NE S'APPLIQUE PAS.

Cette garantie vous donne des droits légaux spécifiques. Il est possible que vous bénéficiiez de droits supplémentaires variant d'un État/Province à l'autre.

Philips, P.O. Box 671539, Marietta, GA. 30006-0026

(Garantie : 4835 710 27400)