

# PHILIPS

## Téléviseur mode Hôtel

**20/26/32HF5335D**

**15/20HF5234**



# Installation de votre téléviseur Philips mode Hôtel

## 1. Introduction

Cet addenda vise à vous aider à installer les programmes sur ce téléviseur numérique et à activer le mode Hôtel.

Utilisez-le avec le manuel d'utilisation du téléviseur.



*Manipulez le téléviseur avec soin et nettoyez-le avec un chiffon doux afin de le garder en bon état.*

## 2. Avantages du mode Hôtel Philips

Ce téléviseur est spécialement conçu pour les hôtels. Il offre un grand nombre de fonctions destinées à optimiser les aspects pratiques pour l'hôtel et répondre aux besoins des hôtes

- Message d'accueil pour souhaiter la bienvenue à vos hôtes dès qu'ils allument le téléviseur
- Fonctions de télécommande, notamment détection de pile faible et vis antivol pour éviter la disparition des piles
- Possibilité de bloquer l'accès au menu utilisateur. Cette fonction empêche les utilisateurs (les hôtes par exemple) de supprimer ou de modifier les paramètres des chaînes et/ou de modifier les réglages de l'image et du son. Les téléviseurs sont ainsi toujours réglés correctement.
- Possibilité de sélectionner un niveau sonore et une chaîne *par défaut*. Le téléviseur s'allume toujours sur la chaîne et le niveau sonore définis.
- Possibilité de limiter le volume maximal pour éviter de déranger les autres occupants.
- Possibilité de verrouiller les touches VOLUME +/-, PROGRAM +/- et MENU.
- Possibilité de supprimer les informations qui s'affichent à l'écran.
- Des chaînes peuvent être masquées

## 3. Installation des chaînes

**Installation des chaînes numériques** (ne concerne que le modèle 20/26/32HF5335D)

Vérifiez que le téléviseur est en mode numérique. S'il est en mode analogique, appuyez sur la touche **A/D** (analogique/numérique) de la télécommande et passez en mode numérique.



1. Appuyez sur la touche **(Menu numérique)** de la télécommande
2. Appuyez sur la flèche Haut/Bas pour accéder à l'option intitulée INSTALLATION et appuyez sur la touche Flèche droite
3. Appuyez sur la flèche Haut/Bas pour accéder à l'option intitulée SERVICE SETUP (CONFIGURATION DU SERVICE) et appuyez sur la touche Flèche droite
4. Appuyez sur la flèche Haut/Bas pour accéder à l'option intitulée REINSTALL ALL SERVICES (REINSTALLER TOUS LES SERVICES) et appuyez sur la touche Flèche droite
5. Appuyez sur la flèche Haut/Bas pour accéder à l'option intitulée RECHERCHE et appuyez sur OK pour démarrer le balayage ***Le téléviseur commence à rechercher et à installer automatiquement toutes les chaînes de télévision (numériques) et les stations de radio. Une fois le balayage terminé, le menu du téléviseur indique de nombre de services numériques trouvés.***
6. Appuyez encore sur OK pour mémoriser tous les services trouvés.

## Installation des chaînes analogiques

Vérifiez que le téléviseur est en mode analogique. S'il est en mode numérique, appuyez sur la touche **A/D** (analogique/numérique) de la télécommande et passez en mode analogique.



1. Appuyez sur la touche **(Menu TV)** de la télécommande
2. Appuyez sur la flèche Haut/Bas pour accéder à l'option intitulée **INSTALL** (Installer) et appuyez sur **OK**
3. Appuyez sur la flèche Haut/Bas pour accéder à l'option intitulée **AUTO STORE** (Enregistrement automatique) et appuyez sur **OK**

**Le téléviseur commence à rechercher et à installer automatiquement toutes les chaînes de télévision (analogiques). Cette opération prend quelques minutes. L'écran du téléviseur indique la progression du balayage et le nombre de chaînes trouvées.**

Consultez le chapitre *Réglage automatique des chaînes analogiques* dans le manuel d'utilisation pour des informations plus détaillées. Vous pouvez aussi consulter le chapitre intitulé *Réglage manuel des chaînes analogiques* dans le manuel d'utilisation si vous préférez procéder à cette opération manuellement.

### 4. Activation du menu **Hotel Mode Setup** (Configuration du mode Hôtel)

1. Allumez le téléviseur et sélectionnez une chaîne **analogique**
2. Appuyez sur les touches suivantes de la télécommande : **[3, 1, 9, 7, 5, 3, MUTE]**
3. Le menu **BDS HOTEL MODE SETUP** s'affiche à l'écran
4. Utilisez les touches du curseur pour sélectionner et modifier les paramètres suivants :

Fonction	Sélections possibles
BDS MODE (Mode hôtel)	ON /OFF
<b>RÉGLAGES PAR DÉFAUT</b>	
SWITCH ON VOLUME (Volume par défaut)	0-100, LAST STATUS (Dernier état)
MAXIMUM VOLUME (Volume maximal)	0-100
SWITCH ON CHANNEL (Chaîne par défaut)	USER DEFINED, LAST STATUS (Définie par l'utilisateur, dernier état)
POWER ON (Mise sous tension)	ON/STANDBY/LAST STATUS (Marche/veille/dernier état)
DISPLAY MESSAGE (Afficher message)	ON /OFF
WELCOME MESSAGE (Message de bienvenue)	LINE 1/LINE 2/CLEAR (Ligne 1/ligne2/effacer)
<b>RÉGLAGES DE CONTRÔLE</b>	
LOCAL KEYBOARD LOCK (Verrouillage du clavier local)	ON /OFF/ALL (Tous)
REMOTE CONTROL LOCK (Verrouillage de la télécommande)	ON /OFF
OSD DISPLAY (Affichage écran)	ON /OFF
HIGH SECURITY MODE (Mode haute sécurité)	ON /OFF
AUTO SCART (Péritel automatique)	ON /OFF
MONITOR OUT (Sortie moniteur)	ON /OFF
BLANK CHANNEL (Chaîne masquée)	ON /OFF
STORE (Enregistrer)	>

5. Sélectionnez **STORE** (Enregistrer) et appuyez sur **[FLECHE DROITE]** pour enregistrer les réglages et quitter le menu **BDS Hotel Mode setup** (Configuration du mode Hôtel). Appuyez sur **[MENU]** pour quitter sans enregistrer les modifications.

6. Pour que les réglages du mode Hôtel prennent effet, vous devez éteindre et rallumer le téléviseur.

### Fonctions du mode Hôtel

Ce paragraphe décrit les fonctionnalités de chaque option du menu BDS Hotel Mode Setup (Configuration du mode Hôtel).

#### BDS MODE (Mode Hôtel)

- ON** Le mode Hôtel est activé :
- Le menu utilisateur est bloqué.
  - Tous les paramètres du menu Hotel Mode Setup sont activés.
- OFF** Le mode Hôtel est désactivé :
- L'appareil fonctionne comme un téléviseur normal.

#### SWITCH ON VOLUME (Volume par défaut)

Lorsque l'utilisateur allume le téléviseur, il fonctionne au niveau sonore spécifié. Deux options sont disponibles :

- **LAST STATUS** (Dernier état) A la mise sous tension du téléviseur, le volume est réglé sur le niveau précédant la dernière mise hors tension.
- **USER DEFINED** (Défini par l'utilisateur) Selon la spécification de l'installateur

*Remarque : Le VOLUME PAR DÉFAUT ne peut être supérieur au niveau MAXIMUM VOL (Volume maximum). Il s'agit du niveau de volume actif lorsque vous avez accédé au menu Hotel Mode Setup (Configuration du mode Hôtel).*

#### MAXIMUM VOLUME (Volume maximal)

Le volume du téléviseur est limité au niveau sonore sélectionné.

#### SWITCH ON CHANNEL (Chaîne par défaut)

Lorsque l'utilisateur allume le téléviseur, il fonctionne sur la chaîne spécifiée. Deux options sont disponibles :

- **LAST STATUS** (Dernier état) A la mise sous tension du téléviseur, la chaîne précédant la dernière mise hors tension est affichée
- **USER DEFINED** Une quelconque chaîne analogique peut être choisie comme chaîne par défaut

#### POWER ON (Mise sous tension)

Un fois le téléviseur raccordé à l'alimentation secteur, la fonction Mise sous tension permet de choisir un mode de fonctionnement spécifique (Sous tension ou Veille).

- ON** Lorsque ce mode est activé, le téléviseur est toujours sous tension s'il est alimenté.
- STANDBY (Veille)** Lorsque ce mode est activé, le téléviseur est toujours en mode veille s'il est alimenté.

**LAST STATUS (Dernier état)** Lorsque ce mode est activé, le téléviseur revient systématiquement au dernier état de fonctionnement précédant le débranchement de l'alimentation secteur.

#### DISPLAY MESSAGE (Afficher message)

- ON** Active l'affichage du message de bienvenue pendant 30 secondes après la mise sous tension du téléviseur
- OFF** Désactive l'affichage du message de bienvenue.

Si l'option OSD DISPLAY (Affichage écran) est réglée sur OFF (Désactivée), le message de bienvenue est automatiquement désactivé.

#### WELCOME MESSAGE (Message de bienvenue)

La fonction message de bienvenue permet d'afficher un message de bienvenue personnalisé dès que le téléviseur est allumé. **Vos hôtes se sentent ainsi chez eux.**

Le message de bienvenue peut être constitué de deux lignes de texte, contenant chacune 20 caractères alphanumériques. Utilisez les touches fléchées de la télécommande pour composer le message de bienvenue.

Pour activer l'affichage du message de bienvenue, il convient d'activer l'option DISPLAY MESSAGE (Afficher message)

Pour effacer le message de bienvenue de la mémoire du téléviseur, sélectionnez **CLEAR** (Effacer)

#### LOCAL KEYBOARD LOCK (Verrouillage du clavier local)

**ON** Les touches VOLUME +/-, PROGRAM +/- et MENU sont verrouillées.

**OFF** Les touches VOLUME +/-, PROGRAM +/- et MENU fonctionnent normalement.

**ALL** Les touches VOLUME +/-, PROGRAM +/-, MENU et POWER sont verrouillées.

#### REMOTE CONTROL LOCK (Verrouillage de la télécommande)

**ON** Les touches standard de la télécommande sont désactivées.

**OFF** Toutes les touches de la télécommande fonctionnent normalement.

#### OSD DISPLAY (Affichage écran)

**ON** Les informations normales (par ex. informations relatives à la chaîne) sont affichées

**OFF** Les informations affichées à l'écran sont supprimées.

#### HIGH SECURITY MODE (Mode haute sécurité)

**ON** Permet d'accéder au menu BDS Hotel Mode Setup (Configuration du mode Hôtel), uniquement par l'intermédiaire de la télécommande BDS spéciale. (RC2573/01)

**OFF** Permet d'accéder au menu BDS Hotel Mode Setup (Configuration du mode Hôtel) par l'intermédiaire de la télécommande BDS spéciale ou de la télécommande normale (à l'aide d'une combinaison de touches).

#### AUTO SCART (Péritel automatique)

La fonction Auto Scart permet de détecter automatiquement si un appareil est branché à la prise péritel du téléviseur.

**ON** Active la commutation Auto Scart (Péritel automatique) en mode BDS.

**OFF** Désactive la commutation Auto Scart (Péritel automatique) en mode BDS.

#### MONITOR OUT (Sortie moniteur)

**ON** Active les sorties audio et vidéo du téléviseur via les connecteurs AV adaptés (s'il y a lieu).

**OFF** Désactive les sorties audio et vidéo du téléviseur (afin d'éviter la copie illégale).

#### BLANK CHANNEL (Chaîne masquée)

La fonction Blank Channel désactive l'affichage vidéo du téléviseur, mais n'affecte pas la sortie audio. Cette fonction est utile pour les applications audio ne nécessitant pas d'affichage vidéo (par exemple : Écoute d'émissions de radio, de programmes musicaux, etc.).

**ON** La chaîne sélectionnée est masquée

**OFF** La chaîne sélectionnée n'est pas masquée (affichage normal ; valeur par DÉFAUT)

L'option BLANK CHANNEL (Chaîne masquée) peut être définie pour chacune des chaînes. Utilisez les touches **[P+ / P-]** pour parcourir les chaînes et définir l'état souhaité pour chacune d'entre elles. Le numéro de la chaîne est indiqué en haut à gauche.

### **Vérification de l'état des piles**

Ce téléviseur est doté d'une fonction spéciale permettant de vérifier l'état de charge des piles de la télécommande, qui indique si elles sont déchargées et doivent être remplacées par des piles neuves. (Remarque : la fonction Vérification de l'état des piles n'est compatible qu'avec certains modèles de télécommande. Consultez votre représentant Philips pour savoir si la télécommande utilisée avec ce téléviseur prend en charge cette fonction)

Pour activer la fonction Vérification de l'état des piles, pointez la télécommande vers le téléviseur et maintenez enfoncée la touche OK pendant au moins 5 secondes. Un message s'affiche sur l'écran du téléviseur, indiquant si le niveau de charge des piles est bon ou si elles sont déchargées. Si le message indique un état de charge très faible, il est recommandé de remplacer immédiatement les piles usagées par des neuves.

## **5. Recopie des réglages**

La recopie des chaînes télévisées analogiques et des réglages du téléviseur sont décrits dans le chapitre **Menu Hotel Mode Set-up (Configuration du mode Hôtel)**

**Pour le modèle 15/20HF5234**

- Recopie sans fil avec le SmartLoader 22AVI 120 ou 22AVI 135
- Recopie de tous les paramètres réglables du téléviseur et du tableau des chaînes analogiques

**Pour le modèle 20/26/32HF5335D**

- Recopie câblée avec le SmartLoader 22AVI 135 en utilisant le câble fourni avec le SmartLoader
- Recopie de tous les paramètres réglables du téléviseur et du tableau des chaînes analogiques (tableau des chaînes numériques via l'installation automatique)

**Instructions pour la recopie des paramètres entre deux téléviseurs Philips SmartLoader (22AVI 135/00)**

Le SmartLoader de Philips est un outil d'installation spécialement conçu pour une installation rapide et facile et pour copier les réglages d'un téléviseur Philips institutionnel.

Le SmartLoader de Philips fonctionne selon deux modes – sans fil et câblé :

**Mode sans fil ----** par l'intermédiaire d'un capteur infrarouge (15/20HF5234)

Placez le SmartLoader en mode "Wireless" en faisant glisser le commutateur latéral situé sur le SmartLoader jusqu'à l'icône. Pointez le SmartLoader sans fil vers le récepteur infrarouge du téléviseur (la distance optimale se situe entre 5 et 30 cm) et poursuivez la procédure d'installation indiquée ci-dessous.

**Mode câblé ----** en utilisant le(s) câble(s) accessoires fourni(s) (20/26/32HF5335D)

Placez le SmartLoader en mode "Wired" en faisant glisser le commutateur latéral situé sur le SmartLoader jusqu'à l'icône.

Examinez les connecteurs à l'arrière du téléviseur pour déterminer s'il convient d'utiliser le câble équipé d'un connecteur 3 ou 4 broches femelle (fournis avec le SmartLoader sans fil). Raccordez le câble approprié au connecteur correspondant du téléviseur (généralement marqué SERV C), puis raccordez la prise RJ11 mâle du câble accessoire à la prise RJ11 femelle du SmartLoader.

**La procédure d'installation comporte trois étapes aisées :**

1. Choix d'un téléviseur maître

Le téléviseur maître est celui dont l'installation et les paramètres de configuration doivent être copiés vers un autre téléviseur (du même type exclusivement).

2. Programmation du SmartLoader selon les réglages du téléviseur maître

Procédez comme suit pour programmer le SmartLoader selon les réglages du téléviseur maître.

- a) Méthode sans fil
  - Réglez le SmartLoader sur le mode "Wireless" à l'aide du commutateur latéral.
  - Allumez le téléviseur et tenez le SmartLoader pointé dans la direction du téléviseur. Appuyez sur la touche "MENU" du SmartLoader.
- b) Méthode câblée
  - Raccordez le SmartLoader au téléviseur à l'aide du câble accessoire approprié.
  - Réglez le SmartLoader sur le mode "Wired" à l'aide du commutateur latéral.
  - Allumez le téléviseur et tenez le SmartLoader pointé dans la direction du téléviseur. Appuyez sur la touche "MENU" du SmartLoader.

Le téléviseur maître affiche le menu suivant :

SMARTLOADER TO TV (SmartLoader vers téléviseur)	>
TV TO SMARTLOADER (téléviseur vers SmartLoader)	>

Sélectionnez l'option de "TV TO SMARTLOADER" dans l'écran du téléviseur  
Appuyez sur la touche fléchée droite sur le SmartLoader pour démarrer le processus de programmation  
Un afficheur numérique (de 0 à 100) s'affiche à l'écran, indiquant le pourcentage de progression de la programmation depuis le téléviseur vers le SmartLoader. Une fois la programmation terminée, "##" affiche "100" et le message "DONE" (terminé) est visible.

TV TO SMARTLOADER (téléviseur vers SmartLoader)      ## (0-100)

Le SmartLoader est programmé et peut servir à installer et à configurer d'autres téléviseurs.

Copie des paramètres du téléviseur maître vers d'autres téléviseurs à l'aide du SmartLoader

Procédez comme suit pour installer et configurer les paramètres d'un téléviseur Philips avec le SmartLoader.

a) Méthode sans fil

- Réglez le SmartLoader sur le mode "Wireless" à l'aide du commutateur latéral.
- Allumez le téléviseur et tenez le SmartLoader pointé dans la direction du téléviseur. Appuyez sur la touche "MENU" du SmartLoader.

b) Méthode câblée

- Raccordez le SmartLoader au téléviseur à l'aide du câble accessoire approprié.
- Réglez le SmartLoader sur le mode "Wired" à l'aide du commutateur latéral.
- Allumez le téléviseur et tenez le SmartLoader pointé dans la direction du téléviseur. Appuyez sur la touche "MENU" du SmartLoader.

Sélectionnez l'option de "SMARTLOADER TO TV" dans l'écran du téléviseur

Appuyez sur la touche fléchée droite sur le SmartLoader pour démarrer le processus de copie

- ▷ Un afficheur numérique (de 0 à 100) s'affiche à l'écran, indiquant le pourcentage de progression de l'installation depuis le SmartLoader vers le téléviseur. Une fois le transfert des données terminé, "##" affiche "100" et le message "GOODBYE" (au revoir) est visible.

SMARTLOADER TO TV (SmartLoader vers téléviseur)      ## (0-100)

- ▷ Le téléviseur passe en mode veille. Lors de la prochaine mise sous tension du téléviseur, ce dernier sera configuré avec les paramètres du téléviseur maître et prêt à l'emploi.

### Problèmes et solutions :

1. *Le message "I2C ERROR" est affiché à l'écran.*  
→ Mauvais raccordement du câble RJ11 ou transmission de données erronées. Recommencez.
2. *Le message "WRONG VERSION" est affiché à l'écran.*  
→ Le programme que contient le SmartLoader possède un code logiciel incompatible avec le téléviseur. Reprogrammez le SmartLoader sans fil depuis un téléviseur maître dont le code logiciel est compatible avec le téléviseur.
3. *Le téléviseur ne répond pas au SmartLoader.*  
→ Vérifiez si le témoin lumineux du SmartLoader s'allume en vert en appuyant sur une touche.  
Si le témoin est rouge, cela signifie que les piles sont faibles et doivent être changées.  
→ Rapprochez le SmartLoader du récepteur infrarouge du téléviseur et recommencez.

### Remarques :

- ① Vérifiez que les piles 3 R6/AA sont correctement placées dans le compartiment inférieur du SmartLoader. Le témoin lumineux du SmartLoader doit s'allumer en vert en appuyant sur une touche quelconque, ce qui indique le bon état des piles. Lorsque le témoin s'allume en rouge, les piles doivent être changées.

- ① ***Le SmartLoader ne peut copier les paramètres qu'entre deux téléviseurs de même type. Une fois le SmartLoader programmé selon les paramètres d'un téléviseur maître d'un certain type et modèle, ces paramètres ne peuvent être installés que sur un autre téléviseur du même modèle.***
- ① ***Le SmartLoader ne peut pas être utilisé pour copier le tableau des chaînes (numériques) d'un téléviseur numérique.***
- ① ***Lorsque le SmartLoader est utilisé avec un téléviseur DVB (numérique européen), ce dernier doit préalablement être allumé en mode analogique.***



#### **Élimination de votre ancien produit.**

Votre produit est conçu et fabriqué avec des matériaux et des composants de haute qualité, qui peuvent être recyclés et réutilisés. Lorsqu'un produit porte le symbole d'une poubelle barrée, cela indique qu'il est couvert par la directive européenne 22002/96/EC. Renseignez-vous sur le système local d'enlèvement séparé des produits électriques et électroniques.

Agissez conformément à vos règles locales et n'éliminez pas vos anciens produits avec les déchets ménagers standards. L'élimination correcte de votre ancien produit contribue à éviter les conséquences négatives sur l'environnement et la santé humaine.



L'emballage de ce produit est destiné au recyclage. Consultez les autorités locales pour l'éliminer correctement.





2007© Koninklijke Philips Electronics N.V. tous droits réservés

Les spécifications sont susceptibles de changer sans préavis

Les marques commerciales appartiennent à Koninklijke Philips Electronics N.V. ou à leurs propriétaires respectifs.

Specifications are subject to change without notice  
Trademarks are property of Koninklijke Philips Electronics N.V. or their respective owners.  
2007 © Koninklijke Philips Electronics N.V. All rights reserved.



[www.philips.com/support](http://www.philips.com/support)

---

FR MANUEL DE L'UTILISATEUR

**PHILIPS**



Country	Number	Tariff
Austria	0820 901114	€0.20/min
Belgium	070 222 303	€0.17/min
Czech Rep	800142840	free
Denmark	3525 8759	local
Finland	09 2311 3415	local
France	08 9165 0005	€0.23/min
Germany	0180 5 356 767	€0.12/min
Greece	0 0800 3122 1280	free
Hungary	0680018189	free
Ireland	01 601 1777	local
Italy	199 404 041	€0.25/min
Luxemburg	40 6661 5644	local
Netherlands	0900 8407	€0.20/min
Norway	2270 8111	local
Poland	0223491504	local
Portugal	2 1359 1442	local
Slovakia	0800004537	free
Spain	902 888 784	€0.15/min
Sweden	08 5792 9100	local
Switzerland	0844 800 544	local
UK	0906 1010 016	£0.15/min



## Directive pour le recyclage

L'emballage de cet appareil peut être recyclé. Conformez-vous aux règles en vigueur dans votre localité pour une élimination appropriée.



## Élimination de votre ancien produit

Votre téléviseur est conçu et fabriqué avec des matériaux et composants de haute qualité qui peuvent être recyclés et réutilisés. La directive européenne 2002/96/CE s'applique à tous les appareils marqués de ce logo (poubelle barrée).

Renseignez-vous sur les systèmes de collecte mis à votre disposition pour les appareils électriques et électroniques. Conformez-vous aux règles en vigueur dans votre localité et ne jetez pas vos anciens appareils avec les déchets ménagers. L'élimination appropriée de votre ancien appareil aidera à prévenir les effets négatifs sur l'environnement et la santé.

## Mise au rebut des piles

Les piles livrées avec la télécommande ne contiennent pas de métaux lourds, tels que du mercure et du cadmium. Renseignez-vous pour savoir comment mettre au rebut les piles usagées conformément à la réglementation en vigueur dans votre pays.

## Informations sur le produit

- Le modèle et le numéro de série du téléviseur figurent à l'arrière et en dessous, à gauche, de l'appareil ainsi que sur l'emballage.

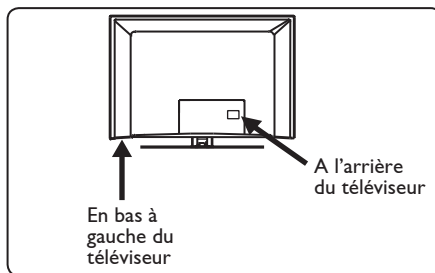

- La consommation électrique en mode veille de ce téléviseur est inférieure à 1 W.
- La consommation électrique du téléviseur figure sur la plaque de référence située à l'arrière du téléviseur.
- Pour obtenir des informations supplémentaires sur les caractéristiques techniques du produit, consultez la fiche produit sur le site [www.philips.com/support](http://www.philips.com/support).

## Remarque

**Les caractéristiques techniques et les informations contenues dans ce document pourront faire l'objet de modifications sans préavis.**

- Si vous avez besoin d'aide, contactez le Service Consommateur de votre pays. Les numéros de téléphone et les adresses de ces services figurent dans le livret de garantie mondiale fourni.

## Important

- Le format audio AC3 n'est pas pris en charge par ce téléviseur. Utilisez la touche  de la télécommande pour sélectionner un autre format audio.
- Certaines antennes de télévision utilisent la puissance du téléviseur. Ce téléviseur ne prend pas en charge cette caractéristique.

## Table des matières

<b>1</b>	<b>Introduction.....</b>	<b>3</b>	<b>8</b>	<b>Comprendre les informations du bandeau.....</b>	<b>14</b>
1.1	Informations importantes.....	3	8.1	Description du bandeau.....	14
1.1.1	Images statiques à l'écran du téléviseur .....	3	8.2	Description des symboles.....	14
1.1.2	Champs électriques, magnétiques et électromagnétiques (EMF) .....	3	<b>9</b>	<b>Liste des chaînes.....</b>	<b>15</b>
1.2	Qu'est-ce que la télévision numérique ? .....	4	9.1	Réorganiser les chaînes.....	15
1.3	Chaînes analogiques ou numériques .....	4	9.2	Regardez les nouvelles chaînes TV ou Ecoutez les nouveaux émetteurs radio.....	15
<b>2</b>	<b>Consignes de sécurité.....</b>	<b>5</b>	<b>10</b>	<b>Installation des Services.....</b>	<b>16</b>
2.1	Généralités.....	5	10.1	Ajouter de nouveaux programmes.....	16
2.2	Entretien de l'écran.....	5	10.2	Réinstaller toutes les chaînes.....	16
<b>3</b>	<b>Vue d'ensemble des boutons et des connecteurs du téléviseur.....</b>	<b>6</b>	10.3	Intallation manuelle des services.....	17
3.1	Commandes latérales .....	6	<b>11</b>	<b>Test de réception.....</b>	<b>18</b>
3.2	Connecteurs situés sur la face arrière.....	6	<b>12</b>	<b>Préférentiels.....</b>	<b>19</b>
3.3	Connecteurs latéraux.....	6	<b>13</b>	<b>Restrictions d'accès.....</b>	<b>20</b>
<b>4</b>	<b>Mise en route.....</b>	<b>7</b>	<b>14</b>	<b>Organiser vos listes de Favoris.....</b>	<b>21</b>
4.1	Avant de commencer.....	7	<b>15</b>	<b>Informations.....</b>	<b>22</b>
4.2	Raccordement de l'antenne.....	7	<b>16</b>	<b>Utilisation des options du menu.....</b>	<b>23</b>
4.3	Raccordement au secteur.....	7	<b>17</b>	<b>Guide TV.....</b>	<b>24</b>
4.4	Mise sous tension du téléviseur.....	7	<b>18</b>	<b>Fonction d'enregistrement.....</b>	<b>25</b>
4.5	Utilisation de la télécommande .....	7	<b>19</b>	<b>Télétexte numérique (MHEG).....</b>	<b>27</b>
<b>5</b>	<b>Fonctions de la télécommande.....</b>	<b>8</b>	<b>20</b>	<b>Utilisation du module CAM (Conditional Access Module) ..</b>	<b>28</b>
<b>6</b>	<b>Affichage du menu numérique principal et des sous-menus.....</b>	<b>10</b>			
<b>7</b>	<b>Première mise sous tension du téléviseur.....</b>	<b>13</b>			

<b>21</b>	<b>Réglage automatique des programmes analogiques.....</b>	<b>29</b>	<b>33</b>	<b>Branchement d'autres appareils.....</b>	<b>45</b>
<b>22</b>	<b>Mémorisation manuelle.....</b>	<b>30</b>	33.1	Aperçu des possibilités de connexion.....	45
<b>23</b>	<b>Classement des programmes.....</b>	<b>31</b>	33.2	Raccordement d'un magnétoscope ou d'un enregistreur de DVD.....	46
<b>24</b>	<b>Nom des programmes.....</b>	<b>32</b>	33.3	Raccordement d'un décodeur et d'un magnétoscope.....	46
<b>25</b>	<b>Sélection des programmes favoris .....</b>	<b>33</b>	33.4	Connexion de deux magnétoscopes ou d'un magnétoscope et d'un enregistreur de DVD.....	47
<b>26</b>	<b>Options</b>		33.5	Connexion d'un récepteur satellite.....	47
26.1	Minuterie.....	34	33.6	Raccordement d'un lecteur de DVD, d'un décodeur ou d'une console de jeux.....	48
26.2	Verrouillage parental.....	35	33.7	Connexion d'un lecteur de DVD, d'un récepteur satellite ou d'un décodeur .....	48
26.3	Verrou Enfant.....	36	33.8	Raccordement d'un PC.....	49
26.4	Commande active.....	36	33.9	Raccordement d'un appareil photo, d'un caméscope et d'une console de jeux.....	50
<b>27</b>	<b>Réglages de l'image et du son.....</b>	<b>37</b>	33.9.1	Casque.....	50
<b>28</b>	<b>Smart Picture et Smart Sound.....</b>	<b>38</b>	<b>34</b>	<b>Dépannage.....</b>	<b>51</b>
<b>29</b>	<b>Formats d'écran.....</b>	<b>39</b>	<b>35</b>	<b>Glossaire.....</b>	<b>53</b>
<b>30</b>	<b>Télétexte.....</b>	<b>40</b>			
<b>31</b>	<b>Utilisation du téléviseur en mode moniteur PC.....</b>	<b>42</b>			
31.1	Raccordement du PC.....	42			
31.2	Contrôle des réglages du téléviseur lorsqu'un PC est raccordé .....	42			
<b>32</b>	<b>Utilisation du téléviseur en mode HD.....</b>	<b>43</b>			
32.1	Raccordement de l'appareil HD.....	43			
32.2	Contrôle des réglages TV en mode HD.....	43			
32.3	Formats pris en charge.....	44			

---

# 1 Introduction

---

Vous venez d'acquérir ce téléviseur, merci de votre confiance. Ce manuel contient toutes les informations dont vous avez besoin pour installer et utiliser votre nouveau téléviseur.



Si ce manuel ne répond pas à vos questions ou si la section Dépannage ne résout pas votre problème, contactez le Service Consommateur ou le Centre Service Agréé Philips. Reportez-vous au livret de garantie mondiale pour plus d'informations. Avant de téléphoner au Service Consommateur de Philips, notez le modèle et la référence du téléviseur (figurant à l'arrière ou en dessous de l'appareil ou sur l'emballage).

## 1.1 Informations importantes

### 1.1.1 Images statiques à l'écran du téléviseur

Un affichage prolongé d'une même image sur un écran LCD et plasma peut causer l'apparition d'une image rémanente. Ce phénomène est dû au marquage du phosphore. En utilisation normale, le téléviseur affiche des images animées se modifiant en permanence sur l'ensemble de l'écran.

Exemples d'images statiques (liste non exhaustive, il est possible d'en rencontrer d'autres).

- Menus TV et DVD:- liste du contenu d'un DVD.
- Barres noires:- lorsque des barres noires apparaissent à gauche et à droite de l'écran, il est recommandé de modifier le format d'image pour que l'image s'affiche sur la totalité de l'écran.
- Logos de chaînes de télévision:- ils sont problématiques lorsqu'ils sont lumineux et statiques. Des affichages animés ou peu contrastés sont moins susceptibles de provoquer un vieillissement irrégulier de l'écran.

- Informations boursières:- elles défilent en bas de l'écran.
- Logos et affichages des prix sur les chaînes de téléachat:- ils sont lumineux et s'affichent constamment ou régulièrement au même endroit de l'écran.
- Autres exemples d'images statiques:- logos, affichages informatiques, heure, télétexte et images affichées en mode 4:3, images ou personnages immobiles, etc.

#### Conseil:

Réduisez le contraste et la luminosité avant de regarder la télévision.

### 1.1.2 Champs électriques, magnétiques et électromagnétiques (EMF)

- Philips Royal fabrique et vend de nombreux produits de consommation qui ont, comme tous les appareils électriques, la capacité d'émettre et de recevoir des signaux électromagnétiques.
- L'un des principes fondamentaux adoptés par la société Philips consiste à prendre toutes les mesures qui s'imposent en matière de sécurité et de santé, conformément aux dispositions légales en cours, pour respecter les normes sur les champs électriques, magnétiques et électro-magnétiques en vigueur au moment de la fabrication de ses produits.
- Philips s'est engagé à développer, produire et commercialiser des produits ne présentant aucun effet nocif sur la santé.
- Philips confirme qu'un maniement correct de ses produits et leur usage en adéquation avec la raison pour laquelle ils ont été conçus garantissent une utilisation sûre et fidèle aux informations scientifiques disponibles à l'heure actuelle.
- Philips joue un rôle actif dans le développement des normes internationales relatives à la sécurité et aux champs électromagnétiques (EMF); cet engagement lui permet d'anticiper les évolutions ultérieures en matière de normalisation afin de les intégrer avant l'heure dans ses produits.

---

## 1.2 Qu'est-ce que la télévision numérique ?

La télévision numérique offre un choix bien plus vaste de chaînes télévisées, sans les interférences que peut connaître la télévision analogique. Elle vous fera découvrir une expérience télévisuelle totalement neuve. Les programmes diffusés en format grand écran sont par ailleurs plus nombreux. Contrairement aux chaînes analogiques, bon nombre de vos programmes favoris sont en format grand écran sur les chaînes numériques.

La télévision numérique offre par ailleurs une expérience interactive totalement neuve. En utilisant votre télécommande, vous pouvez accéder à toutes sortes d'informations comme, par exemple, le texte numérique, qui est nettement plus clair que l'ancien système télétexte. Vous pouvez même obtenir des informations ayant trait au programme que vous regardez pendant sa visualisation. Vous pouvez aussi accéder au Guide électronique des programmes qui vous permet d'obtenir rapidement et facilement une liste complète des programmes numériques telle que celles que l'on trouve dans les journaux et magazines télé.



## ☹ Remarque

- Les chapitres 6 à 20 contiennent toutes les informations dont vous avez besoin pour utiliser le téléviseur en mode Numérique. Les chapitres 21 à 30 contiennent toutes les informations et les instructions pour utiliser le téléviseur en mode Analogique.

---

## 1.3 Chaînes analogiques ou numériques

Lorsque le téléviseur est allumé pour la première fois, il est toujours en mode **Numérique**.

Utilisez la touche  de la télécommande pour basculer entre les modes Numérique et Analogique. Utilisez les touches **P + / -** ou  à  pour sélectionner les chaînes.



## 2 Consignes de sécurité

**⚠ Avertissement: il n'est pas nécessaire d'effectuer les raccordements avant d'accrocher le téléviseur mais les câbles doivent être insérés dans les connecteurs.**

### 2.1 Généralités

- 1 Placez ou accrochez le téléviseur à l'emplacement désiré mais veillez à ce que l'air puisse circuler librement à travers les grilles d'aération.
- 2 N'installez pas le téléviseur dans un espace confiné tel qu'une bibliothèque ou un emplacement similaire.
- 3 Pour éviter tout danger, écarter toute flamme nue (bougies) du téléviseur.
- 4 Evitez toute exposition à la chaleur, aux rayons directs du soleil et à la pluie ou à l'eau.

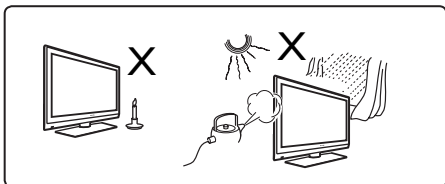

- 5 Par mesure de précaution, ne touchez à aucune partie du téléviseur, ni au fil d'alimentation ou au câble d'antenne pendant un orage.
- 6 Pour débrancher le cordon d'alimentation, tirez-le par la fiche et non pas par le fil. Ne branchez pas le téléviseur sur une prise d'alimentation ne permettant pas un ajustement convenable. Enfoncez complètement la fiche dans la prise. Une fiche mal enfoncée risque de provoquer un arc électrique ou un incendie.

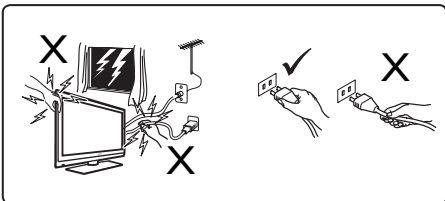

- 7 Evitez de brancher trop d'appareils sur la même prise d'alimentation, car cela peut entraîner une surcharge qui peut provoquer un choc électrique ou un incendie.
- 8 Évitez de placer des récipients remplis d'eau (vases, par exemple) au-dessus ou à proximité du téléviseur. De l'eau déversée dans le téléviseur risque de provoquer un choc électrique. Si de l'eau s'est répandue à l'intérieur du téléviseur, ne le faites pas fonctionner. Débranchez immédiatement le cordon d'alimentation de la prise secteur et faites appel à un technicien qualifié pour contrôler l'appareil.
- 9 Le téléviseur doit être fixé au mur par un technicien qualifié. Une installation incorrecte et inadéquate pourrait rendre l'appareil dangereux.

### 2.2 Entretien de l'écran

- 1 Ne retirez pas le film de protection tant que le montage mural ou sur pied n'est pas terminé et les raccordements effectués. L'écran est fragile.
- ⊖ Remarque**  
**Utilisez uniquement le chiffon doux fourni avec l'appareil pour nettoyer la surface brillante du téléviseur.**

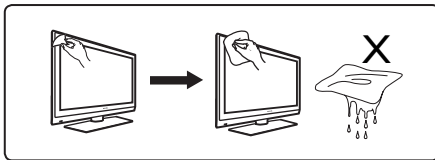

- 2 N'utilisez pas un chiffon trop humide. Pour nettoyer le téléviseur, n'utilisez pas d'acétone, de toluène ou d'alcool. Par mesure de précaution, débranchez le cordon d'alimentation de la prise secteur lors du nettoyage du téléviseur.
- 3 Ne touchez pas l'écran avec un objet dur sous peine de le rayer et de l'abîmer de façon définitive.

### 3 Vue d'ensemble des boutons et des connecteurs du téléviseur

#### 3.1 Commandes latérales

Les commandes latérales sont situées à gauche du téléviseur.

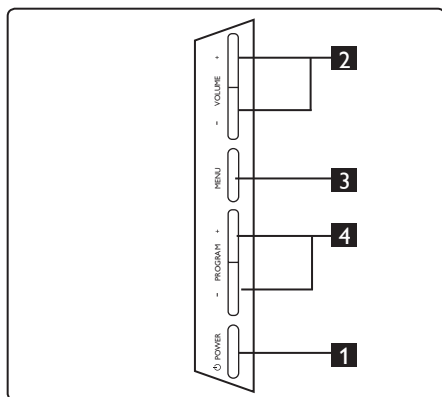

- 1 POWER** : permet d'allumer ou éteindre le téléviseur. **Remarque:** pour que l'appareil ne consomme pas d'électricité, vous devez débrancher le cordon d'alimentation de la prise secteur.
- 2 VOLUME - / +:** permet d'augmenter ou de diminuer le volume.
- 3 MENU:** permet d'afficher et de fermer les menus. Les touches PROGRAM - / + permettent de sélectionner une commande du menu et les touches VOLUME - / + d'accéder aux réglages de la commande du menu qui a été sélectionnée et de modifier ces derniers.
- 4 PROGRAM - / +:** permet de sélectionner les programmes.

#### 3.2 Connecteurs situés sur la face arrière

Ces connecteurs sont situés à l'arrière (en bas) du téléviseur.

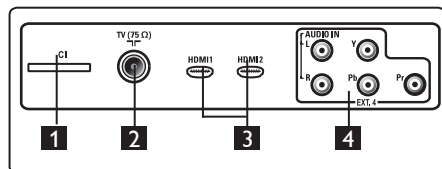

Ces connecteurs sont situés à l'arrière du téléviseur.

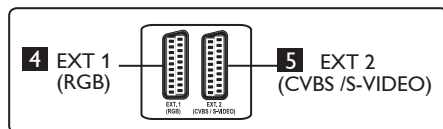

- 1 Fente CI (Common Interface, interface commune)** : permet d'insérer un module CAM (Conditional Access Module) et une carte à puce.
- 2 Prise d'antenne TV** : enfoncez la fiche du câble 75 Ω dans la prise d'antenne TV.
- 3 HDMI 1 / HDMI 2:** permettent de raccorder un boîtier décodeur, un lecteur/enregistreur DVD, un appareil à haute définition ou un ordinateur personnel.
- 4 EXT4:** permet de raccorder des appareils, tels qu'un lecteur DVD ou un décodeur, qui ont la même prise.
- 5 EXT 1 (RGB) et 6 EXT 2 (CVBS/S-VIDEO)** : permettent de raccorder des appareils, tels qu'un lecteur/enregistreur DVD, un magnétoscope et un décodeur, qui ont des raccordements similaires (prises péritel).

#### 3.3 Connecteurs latéraux

Ces connecteurs sont situés sur le côté du téléviseur.

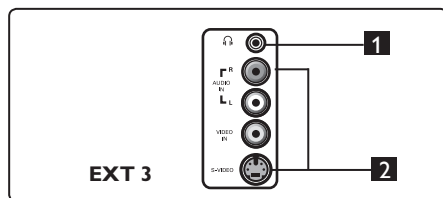

- 1 Casque** : pour un plaisir d'écoute optimal, branchez la prise phono dans le connecteur casque du téléviseur.
- 2 Audio et vidéo** : permettent de raccorder des appareils tels qu'un appareil photo ou un caméscope.

## 4 Mise en route

### 4.1 Avant de commencer

#### Avertissement

Il n'est pas nécessaire d'effectuer les raccordements avant d'accrocher le téléviseur mais les câbles doivent être insérés dans les connecteurs.

### 4.2 Raccordement de l'antenne

Insérez la fiche d'antenne dans la prise d'antenne 75 Ω en bas du téléviseur et dans la prise d'antenne murale.

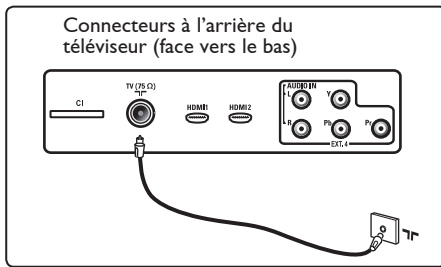

### 4.3 Raccordement au secteur

Branchez le cordon d'alimentation (fourni) sur la prise au dos (au bas) du téléviseur et sur la prise de courant murale.

#### Avertissement

Vérifiez que la tension du secteur correspond à celle indiquée sur l'autocollant situé à l'arrière du téléviseur.

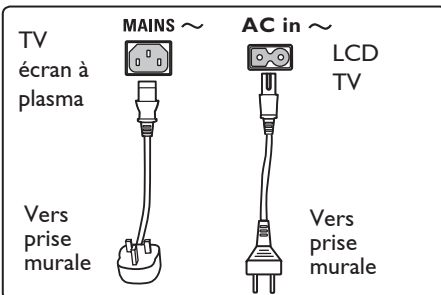

### 4.4 Mise sous tension du téléviseur

- Pour allumer le téléviseur, appuyez sur le bouton **POWER** situé sur le côté du téléviseur. Un voyant bleu s'allume et l'écran s'affiche après quelques secondes dans la partie inférieure gauche de la façade du téléviseur.
- Si le téléviseur reste en mode veille (voyant rouge), appuyez sur le bouton **PROGRAM - / +** sur le côté du téléviseur ou sur la touche **P - / +** de la télécommande.

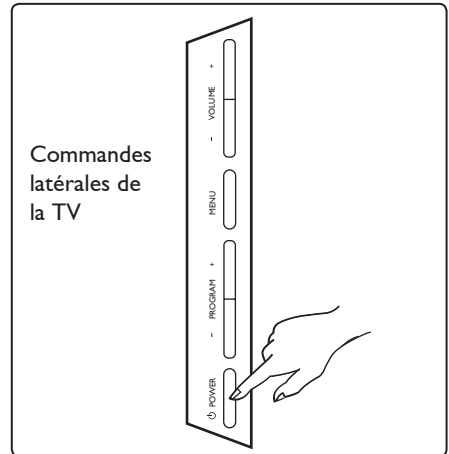

### 4.5 Utilisation de la télécommande

Insérez les 2 piles fournies. Assurez-vous que les piles sont placées de manière à ce que les pôles (+) et (-) correspondent aux indications à l'intérieur du compartiment à piles.

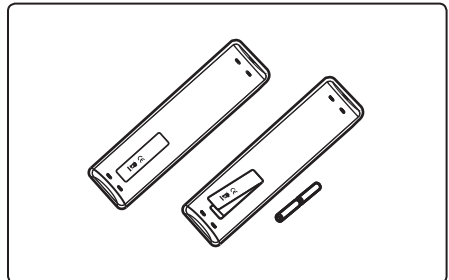

## 5 Fonctions de la télécommande

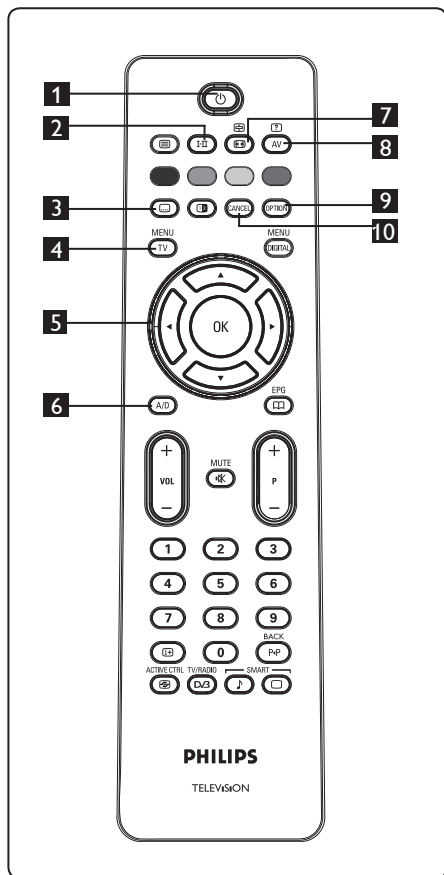

### 1 Veille

Permet de mettre le téléviseur en mode veille. Pour l'allumer, appuyez sur le bouton ou les touches à , P + / - ou .

☞ Remarque : La chaîne précédemment visualisée apparaît.

### 2 Mode Son

Permet de forcer les émissions en **Stéréo** et **Stéréo Nicam** en **Mono**. Pour les émissions bilingues, sélectionnez **Dual I** ou **Dual II** (comme indiqué à l'écran pendant la diffusion de ces émissions). En mode numérique, I-II affiche la liste des langues audio. L'indication **Mono** apparaît en rouge lorsqu'il s'agit d'une position forcée.

### 3 Mode Sous-titres

En mode numérique, cette touche permet d'activer ou de désactiver le mode sous-titre.

### 4 MENU

Permet d'afficher ou de quitter les menus lorsque le téléviseur est en mode analogique.

### 5 Curseurs Haut/Bas/Gauche/Droite (▲ ▼ ◀ ▶)

Ces 4 touches permettent de sélectionner et régler les options des menus.

### 6 Mode Numérique ou Analogique

Permet de passer du mode analogique au mode numérique.

### 7 Format d'écran

(Voir page 39).

### 8 AV

Permet d'afficher la Liste des sources pour sélectionner le téléviseur en mode analogique, le téléviseur en mode numérique ou un autre appareil raccordé (EXT 1, EXT 2, EXT 3, EXT 4, HDMI 1 ou HDMI 2). Utilisez les touches ▲ ▼ pour sélectionner la source, puis validez la sélection à l'aide de la touche ▶ / .

### 9 Options

(Voir page 23).

### 10 Cancel (Annuler)

En mode numérique, cette touche permet de quitter MHEG lorsqu'aucun lien n'est accessible via les touches colorées pour quitter le mode télétexte.

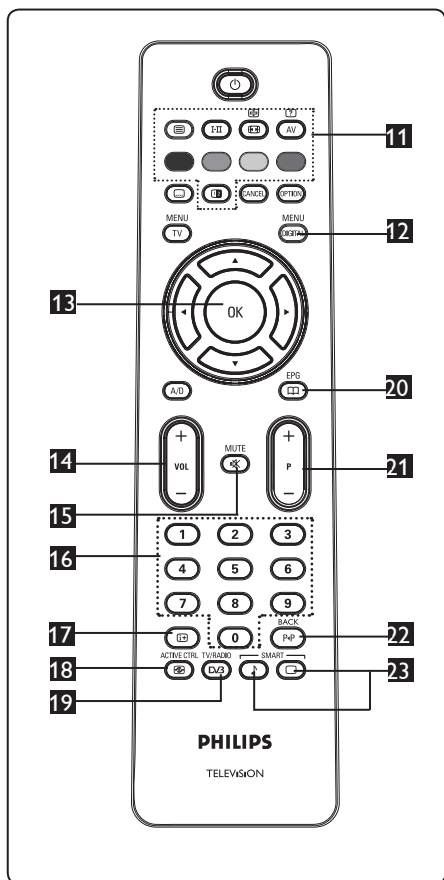

**11** **Télétexte**

(Voir pages 40-41).

**12** **Menu numérique** 

Permet d'afficher ou de quitter le menu numérique (lorsque le téléviseur est en mode numérique).

**13** **OK** 

Permet de valider la sélection. Cette touche permet également d'accéder à la liste des programmes en mode Numérique.

**14** **Volume ( + VOL - )**

Permet de régler le niveau sonore.

**15** **Silence** 

Permet de couper et de rétablir le son.

**16** **0 / 9** Touches numériques  / 

Permet d'accéder directement aux chaînes. Pour un numéro de chaîne à deux chiffres, le deuxième chiffre doit être saisi avant que le trait ne disparaisse.



**17** **Informations à l'écran** 

En mode **numérique**, cette touche permet d'afficher ou de quitter le bandeau d'informations (voir page 14). En mode **analogique**, elle permet d'afficher ou de supprimer le numéro de programme, le mode son, l'horloge et le temps restant de la minuterie.

**18** **Commande active** 

Permet d'ajuster automatiquement le réglage de l'image pour offrir continuellement une qualité d'image optimale quel que soit l'état du signal. (Voir page 36).

**19** **TV / Radio numérique** 

En mode numérique, cette touche permet d'accéder aux stations de radio numériques. Appuyez sur  pour accéder à la liste des radios. **Remarque** : pour revenir en mode vidéo numérique, appuyez de nouveau sur .

**20** **Guide TV (EPG)** 

(Voir page 24).

**21** **Programme ( + P - )**

Permet d'accéder à la chaîne/source précédente ou suivante (ou aux pages dans le menu numérique).

**22** **Alternier chaîne / Editer ou effacer caractère précédent** 

En mode Analogique/Numérique, cette touche permet de passer de la chaîne précédemment visualisée à la chaîne en cours. Elle sert également de touche d'édition ou d'effacement lors de la saisie du nom de votre chaîne favorite.



**23** **Préréglages image et son**  

Permet d'accéder à une série de préréglages de l'image et du son (voir page 38).

---

## 6 Affichage du menu numérique principal et des sous-menus

---

- 1 Utilisez la touche  de la télécommande pour sélectionner le mode Numérique.
- 2 A partir du mode numérique, pressez la touche  pour afficher le menu de réglages.
- 3 Utilisez les touches ▲ ▼ ◀ ▶ pour naviguer dans le menu et sélectionner et régler les différentes options.

### Installation

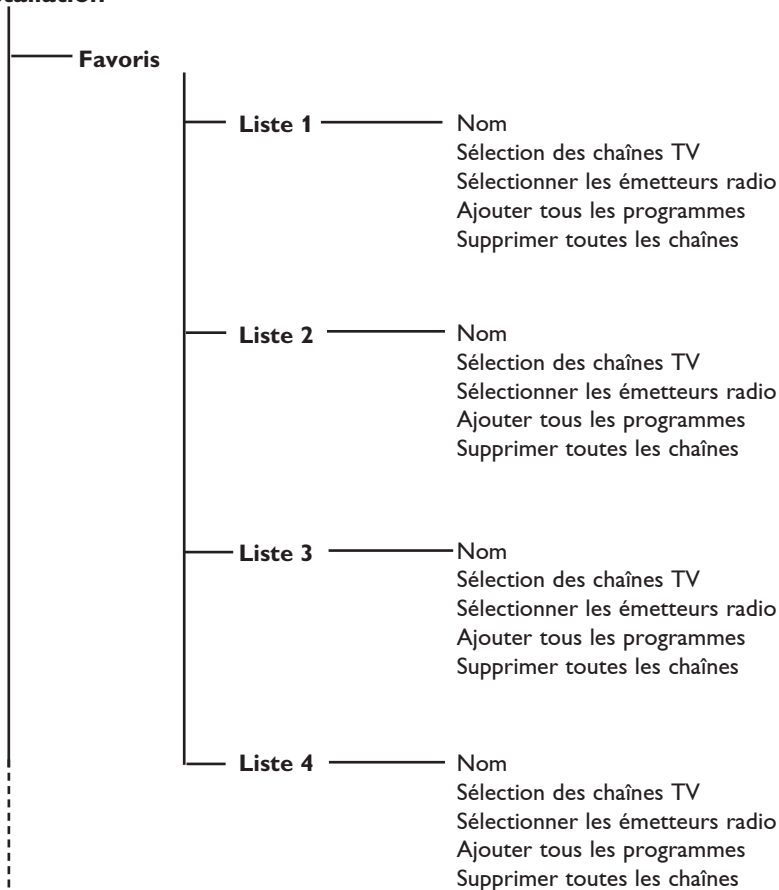

## Installation

### Préférences

#### Langues

- Audio — Allemand, Anglais, Catalan, Croate, Danemark, Espagnol, Finnois, Français, Galice, Gaélique, Grec, Hongrois, Italien, Norvégien, Néerlandais, Pays Basque, Pays de Galles, Polonais, Portugais, Russe, Serbe, Slovaque, Suedois, Tchèque, Turc
- Sous-titres/Télétexte
- Mode sous-titres — Marche, Arrêt, Auto
- Sous-titres pour malentendants — Oui, Non
- Système — Cesky, Deutsch, English, Español, Français, Italiano, Magyar, Norsk, Polski, Português, Suomi, Svenska

#### Pays

- Pays — Allemagne, Australie, Autriche, Belgique, Danemark, Espagne, Finlande, France, Hongrie, Italie, Norvège, Pays-Bas, Pologne, Suisse, Suède
- Fuseau horaire

### Information

#### Logiciel système

- Version logiciel actuelle
- Toujours accepter le téléchargement — Oui, Non

### Restrictions d'accès

- Activer la protection par code personnel — Marche, Arrêt
- Catégorie de programme
- Programmes TV
- Programmes Radio
- Changez votre code personnel

---

## Installation

Installation

### Liste des chaînes

- Modifier les programmes
- Regarder les nouvelles chaînes TV
- Ecouter les nouveaux émetteur radio

### Installation des services

- Ajouter de nouveaux programmes
  - Recherche
  - Programmes TV trouvés
  - Programmes radios trouvés
  - Autres programmes trouvés
  - Mémoriser
  - Ignorer

### Réinstaller toutes les chaînes

- Recherche
- Programmes TV trouvés
- Programmes radios trouvés
- Autres programmes trouvés
- Mémoriser
- Ignorer

### Intallation manuelle des services

- Fréquence
- Nom de réseau
- Qualité du signal
- Services trouvés
- Mémoriser
- Ignorer

### Test de réception

- Fréquence
- Nom de réseau
- Qualité du signal
- Niveau de signal



## 7 Première mise sous tension du téléviseur

La première fois que vous allumez le téléviseur, un menu apparaît à l'écran.

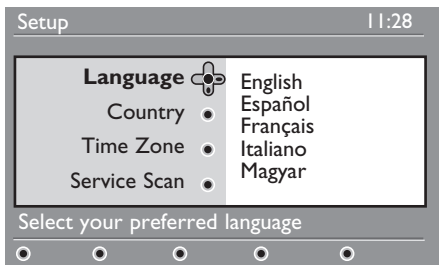

- 1 Appuyez sur la touche ► pour accéder au menu **Langue**, puis sélectionnez votre langue à l'aide des touches ▲ ▼.
- 2 Appuyez sur la touche (OK) pour valider la sélection.
- 3 A l'aide des touches ▲ ▼, sélectionnez **Pays** ou **Fuseau** horaire, puis appuyez sur la touche ► pour accéder au menu correspondant.

### ! Attention

Si vous ne sélectionnez pas le pays adéquat, la numérotation des chaînes sera différente de celle de votre pays et vous risquez de ne recevoir aucune chaîne.

### ⓘ Remarque

La langue peut être sélectionnée indépendamment du pays.

- 4 A l'aide des touches ▲ ▼, sélectionnez le **pays** ou le **fuseau** horaire désiré, puis appuyez sur la touche (OK) pour valider la sélection.

- 5 Appuyez sur la touche ▼ pour sélectionner **Service Scan** afin de rechercher les chaînes analogiques et numériques disponibles.

- 6 Appuyez sur la touche (OK) pour démarrer l'installation.

### ⓘ Remarque

Si aucune chaîne numérique n'est détectée, appuyez sur la touche (A/D) pour passer en mode analogique.

### ⓘ Remarque

Si vous souhaitez rétablir les réglages par défaut pré-configurés en usine, appuyez sur la touche **MENU** située sur le côté du téléviseur et maintenez-la enfoncée pendant 5 secondes. Un menu apparaît à l'écran. Répétez les étapes 1 à 5, comme si vous allumiez le téléviseur pour la première fois. Les modes Analogue et Numérique seront ainsi rétablis.

---

## 8 Comprendre les informations du bandeau

Quand vous sélectionnez un programme numérique, un bandeau d'informations s'affiche quelques secondes en haut de l'écran.

---



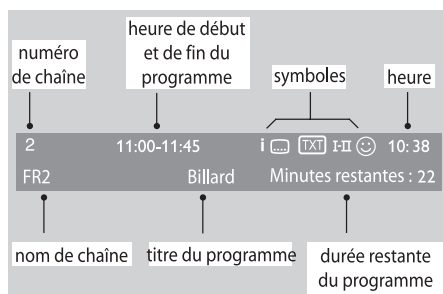

### 8.1 Description du bandeau



Le bandeau d'informations donne le numéro et le nom de la chaîne TV, l'heure de début et de fin du programme, son titre et le temps restant du programme courant.

---

### 8.2 Description des symboles

- i** Plus d'informations sont disponibles sur ce programme : appuyez sur la touche  pour les afficher ou les effacer.
-  Des sous-titres sont disponibles : pour les afficher, appuyez sur la touche  ou la touche  et sélectionner le sous-titre dans le menu options.

 Indique que le Télecote analogique est disponible en mode Numérique.

**I-II** D'autres langues sont disponibles et peuvent être sélectionnées dans le menu Options. Vous pouvez également les sélectionner en appuyant sur la touche .

 La couleur de ce symbole (rouge, vert, jaune ou bleu) indique la liste des favoris sélectionnée.

#### Remarque

un  de couleur blanche apparaît si le programme est mémorisé dans une ou plusieurs listes des favoris qui ne sont pas actuellement activées. **apparaît si** le programme est mémorisé dans une (ou plusieurs) liste favorite qui n'est pas actuellement activée.

## 9 Liste des chaînes

### 9.1 Réorganiser les chaînes

Ce menu vous permet de modifier l'ordre des chaînes TV ou radio numériques mémorisés.

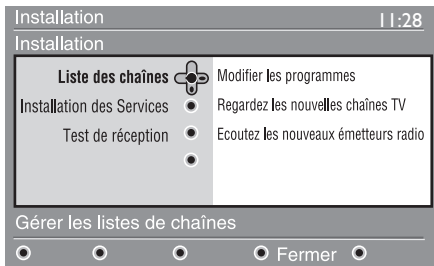

- 1 En mode numérique, appuyez sur la touche  pour afficher le menu principal.
- 2 Utilisez la touche **▼** pour sélectionner **Installation** et appuyez 2 fois sur **▶** pour sélectionner le menu **Liste des chaînes**.

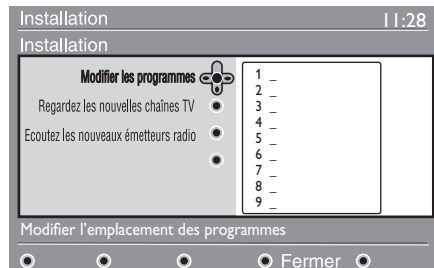

- 3 Utilisez les touches **▲ ▼** pour sélectionner **Modifier les programmes** et appuyez sur **▶**.





- 4 Utilisez les touches **▲ ▼** pour sélectionner la chaîne que vous souhaitez échanger.
- 5 Appuyez sur  pour activer. Si vous souhaitez désinstaller la chaîne sélectionnée, appuyez sur la touche rouge.

- 6 Sélectionnez (**▲ ▼**) le nouveau numéro de chaîne désiré.
- 7 Appuyez sur  pour confirmer l'échange.
- 8 Répétez les opérations **4** à **7** autant de fois qu'il y a de chaîne à renuméroter.
- 9 Pour repasser au menu précédent, pressez la touche **◀**.
- 10 Appuyez sur la touche  pour quitter les menus.

### 9.2 Regardez les nouvelles chaînes TV ou Ecoutez les nouveaux émetteurs radio

Ce menu vous permet de vérifier si de nouvelles chaînes TV ou radio ont été lancées depuis l'installation initiale.

- 1 En mode numérique, appuyez sur la touche  pour afficher le menu principal.
- 2 Utilisez la touche **▼** pour sélectionner **Installation** et appuyez 2 fois sur **▶** pour sélectionner le menu **Liste des chaînes**.
- 3 Utilisez les touches **▲ ▼** pour sélectionner **Regarder les nouvelles chaînes TV** ou **Ecouter les nouveaux émetteur radio**.
- 4 Si de nouveaux services sont disponibles, appuyez sur **▶** pour entrer dans la liste et utilisez les touches **▲ ▼** pour vous déplacer dans la liste.
- 5 Pour repasser au menu précédent, pressez la touche **◀**.
- 6 Appuyez sur  pour quitter les menus.

## 10 Installation des Services

### 10.1 Ajouter de nouveaux programmes

Ce menu permet de rechercher les nouvelles chaînes TV ou radio qui ont été lancées depuis l'installation initiale.

- 1 En mode numérique, appuyez sur la touche  pour afficher le menu Installation.
- 2 Utilisez la touche ▼ pour sélectionner Installation et appuyez sur ►.
- 3 Sélectionnez **Installation des services** (▼) et appuyez sur ►.

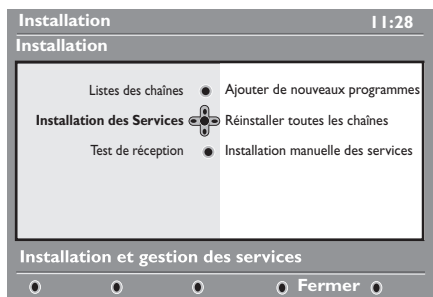

- 4 Appuyez sur ► pour sélectionner Ajouter de nouveaux programmes et appuyez sur  pour démarrer l'installation.

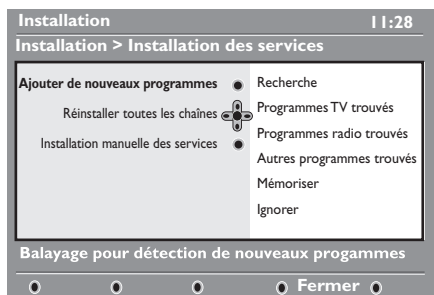

La recherche commence et seules les nouvelles chaînes sont mémorisées et ajoutées dans le menu Liste des chaînes. Le pourcentage de la recherche et le nombre de programmes trouvés s'affichent. Lorsque la recherche est achevée, pressez la touche  pour accepter les nouveaux services.

- 5 Pour repasser au menu précédent, pressez la touche ◀.
- 6 Appuyez sur  pour quitter les menus.

### 10.2 Réinstaller toutes les chaînes

Ce menu permet de réinstaller toutes les chaînes numériques TV et radio.

- 1 En mode numérique, appuyez sur la touche  pour afficher le menu Installation.
- 2 Utilisez la touche ▼ pour sélectionner Installation et appuyez sur ►.
- 3 Sélectionnez **Installation des services** (▼) et appuyez sur ►.
- 4 Sélectionnez **Réinstaller toutes les chaînes** (▼) et appuyez sur ►.

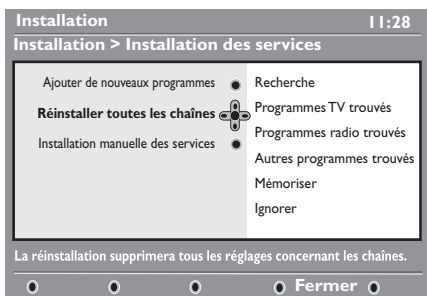

---

**5** Appuyez sur **OK** pour démarrer l'installation.

La recherche démarre et tous les programmes numériques sont mémorisés. A la fin de la recherche, le menu indique le nombre de programmes trouvés.

**6** Appuyez sur **OK** pour valider l'installation.

**7** Pour repasser au menu précédent, pressez la touche **◀**.

**8** Appuyez sur **MENU DIGITAL** pour quitter les menus.

**4** Sélectionnez **Installation manuelle des services** (▼), puis appuyez sur la touche **▶**.

**5** A l'aide des touches **0** à **9**, saisissez la fréquence de la chaîne cible, puis appuyez sur la touche **OK** pour lancer la recherche des chaînes. Lorsque la recherche est terminée, le menu indique le nombre de services numériques qui ont été trouvés.

**6** Appuyez sur **OK** pour valider l'installation.

**7** Pour repasser au menu précédent, pressez la touche **◀**.

**8** Appuyez sur **MENU DIGITAL** pour quitter les menus.

---

### 10.3 Intallation manuelle des services

Ce menu vous permet de rechercher manuellement les services en saisissant la fréquence de la chaîne cible.

**1** En mode numérique, appuyez sur la touche **MENU DIGITAL** pour afficher le menu Installation.

**2** Utilisez la touche **▼** pour sélectionner Installation et appuyez sur **▶**.

**3** Sélectionnez **Installation des services** (▼) et appuyez sur **▶**.

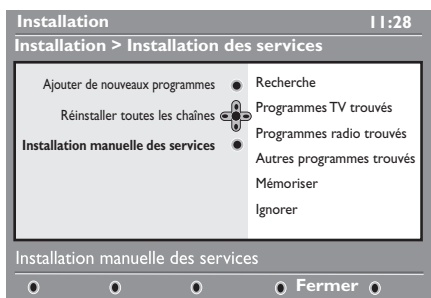

## 11 Test de réception

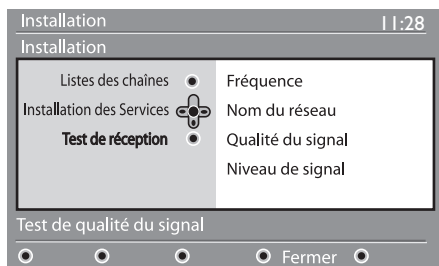

Ce menu permet de vérifier la qualité du signal reçu par votre antenne.

- 1 En mode numérique, appuyez sur la touche  pour afficher le menu Installation.
- 2 Utilisez la touche ▼ pour sélectionner Installation et appuyez sur ► pour afficher le menu installation.



- 3 Utilisez la touche ▼ pour sélectionner **Test de réception** et appuyez sur ►. Vous obtenez une indication sur la fréquence du programme actuel, le nom du réseau, la qualité et le niveau du signal.
- 4 Utilisez la touche ► pour entrer dans la plage de fréquences et utilisez les touches numériques 0 pour 9 introduire la fréquence des canaux numériques que vous souhaitez tester. Utilisez la touche ► pour passer à la position de caractère suivante.

Si le test de réception indique que le niveau du signal est faible, vous pouvez l'améliorer en modifiant l'orientation de l'antenne ou en la remplaçant. Il est néanmoins conseillé de faire appel à un spécialiste en installation d'antenne qui vous garantira un résultat optimal.



- 5 Après avoir introduit la fréquence, validez et fermez en pressant la touche .
- 6 Pour repasser au menu précédent, pressez la touche ◀.
- 7 Pressez la touche  pour quitter le menu.

## 12 Préférentiels

Ce menu vous permet de sélectionner la langue souhaitée ou de modifier le pays et le fuseau horaire.

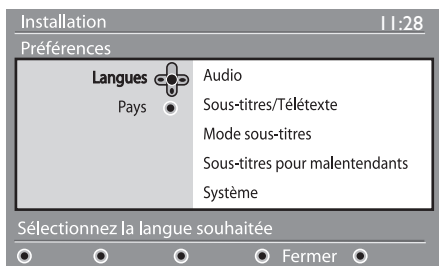
- 1 En mode numérique, appuyez sur la touche  pour afficher le menu principal.
- 2 Utilisez la touche ▼ pour sélectionner **Préférences** et appuyez sur ►.



- 3 Sélectionnez **Langues**, **Pays** ou **Sortie numérique** (▼) et appuyez sur ►.
- 4 Utilisez les touches ▲ ▼ pour sélectionner un réglage et appuyez sur ► pour entrer dans le sous-menu. Effectuez vos réglages et appuyez sur  ou ◀ pour sortir.
- 5 Pour repasser au menu précédent, pressez la touche ◀.
- 6 Appuyez sur  pour quitter les menus.





### Réglage de la langue par défaut

- **Audio** : choix de la langue du son.
- **Sous-titres/Télétexte** : choix de la langue des sous-titres et du télétexte.
- **Mode sous-titres** : Arrêt, Marche ou Auto (affichage des sous-titres uniquement lors des diffusions en VO).

- **Sous-titres pour malentendants** : pour activer ou désactiver les sous-titres spécifiques pour les malentendants (si rendu disponible par le diffuseur).
- **Système** : choix de la langue des menus.

### Note

Si vous avez sélectionné par erreur une langue incorrecte et que vous n'êtes plus en mesure d'utiliser votre téléviseur car vous ne comprenez pas cette langue, suivez la procédure ci-dessous pour sélectionner la langue adéquate.

- Appuyez sur la touche  pour quitter le menu affiché à l'écran.
- Appuyez de nouveau sur la touche  pour afficher le menu.
- Appuyez sur la touche ▼ pour sélectionner la **seconde** option du menu, puis sur la touche ► pour passer au niveau suivant du menu.
- Appuyez de nouveau sur la touche ►, puis utilisez la touche ▼ pour sélectionner la cinquième option du menu.
- Appuyez sur la touche ► pour passer au niveau suivant du menu.
- Appuyez sur les touches ▲ ▼ pour sélectionner la langue adéquate.
- Appuyez sur la touche  pour valider la sélection.
- Appuyez sur la touche  pour quitter le menu.

### Réglages du pays

- **Pays** : sélectionner le pays où vous êtes situé.

### ATTENTION

Si vous vous trompez de pays, la numérotation des chaînes ne correspondra pas aux normes de votre pays et il se peut que vous ne receviez pas toutes les chaînes, voire aucune chaîne. Notez que la Langue peut être sélectionnée indépendamment du Pays.

- **Fuseau horaire** : choix de votre fuseau horaire.

## 13 Restrictions d'accès

Ce menu vous permet d'activer des restrictions d'accès pour les chaînes numériques.

- 1 En mode numérique, appuyez sur la touche  pour afficher le menu principal.
- 2 Utilisez la touche ▼ pour sélectionner **restrictions d'accès** et appuyez sur ►.
- 3 Appuyez sur ► pour entrer dans le menu **Activer la protection par code personnel**.

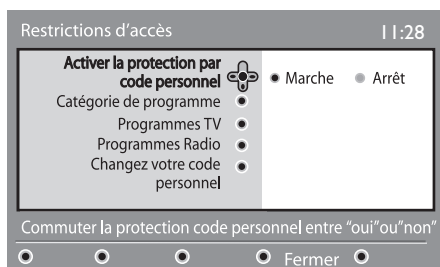



- 4 Utilisez les touches ◀ ▶ pour positionner sur **Activer** et appuyez sur  pour sortir. Vous pouvez maintenant accéder aux réglages suivants

### ! Important

Dès l'instant que vous utilisez une restriction d'accès, vous devez entrer le code d'accès à chaque fois que vous programmez un enregistrement.

- 5 Pour repasser au menu précédent, pressez la touche ◀.
- 6 Appuyez sur la touche  pour quitter le menu.

- **Catégorie de programme** : permet de verrouiller l'accès aux programmes en fonction d'une classification par âge. Cette fonction n'est opérationnelle que si le diffuseur transmet le signal d'identification.
- **Programmes TV** : sélectionnez la chaîne à verrouiller et appuyez sur .
- **Programmes Radio** : sélectionnez la station radio à verrouiller et appuyez sur .
- **Changez votre code personnel** : appuyez sur ► pour accéder au menu. Suivez les instructions pour changer votre code personnel. Le code d'accès par défaut est 1234. Si vous avez oublié votre code personnel, taper le code universel 0711 pour rétablir le code d'accès par défaut (1234).

### ⓘ Note

Une fente CI (Common Interface, interface commune) est disponible sur le téléviseur (voir page 28). Pour vous procurer le module CI, vous devez souscrire un abonnement auprès d'un diffuseur de télévision payante ou d'autres fournisseurs de services. Il n'est pas fourni avec le téléviseur.

Le menu Restrictions d'accès affiche les restrictions d'accès du module CI lorsque celui-ci est installé. Le module CI contrôle les messages et le texte à l'écran. En cas de panne, vous devez contacter votre fournisseur de services.



---

## 14 Organiser vos listes de Favoris



---

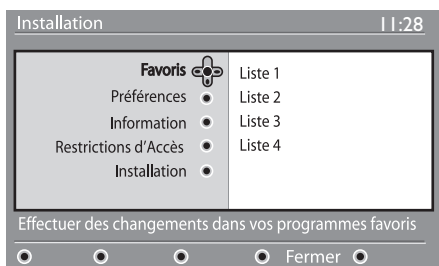

Ce menu vous permet de créer une liste avec vos chaînes et stations radio préférées. Par exemple chaque membre de votre famille peut créer sa propre liste de favoris.





- 1** En mode numérique, appuyez sur la touche   pour afficher le menu principal.











- 2** Appuyez sur la touche  pour accéder aux listes du menu Favoris. Vous pouvez créer jusqu'à 4 listes différentes.

- 3** Utilisez les touches   pour choisir une liste et validez avec la touche .

- 4** Utilisez les touches   pour sélectionner un réglage et appuyez sur  pour accéder au sous-menu.

- **Nom** : utilisez les touches   pour déplacer le curseur dans la zone de nom (16 caractères maximum) et les touches pour sélectionner les caractères. Pour modifier un caractère, utilisez la touche . Quand le nom est défini appuyez sur  pour quitter.

- **Sélection des chaînes TV** : utilisez les touches   pour sélectionner vos chaînes préférées et validez en appuyant sur . Appuyez sur la touche  pour quitter.

- **Sélectionner les émetteurs radio** : utilisez les touches   pour sélectionner vos stations radio préférées et validez en appuyant sur . Appuyez sur la touche  pour quitter.

- **Ajouter tous les programmes** : appuyez sur  pour ajouter toutes les chaînes à la liste.



- **Supprimer toutes les chaînes** : appuyez sur  pour supprimer toutes les chaînes de la liste.

- 5** Appuyez sur la touche  pour quitter le menu.

- 6** Vous pouvez   sélectionner votre liste favorite depuis les **options** du menu (voir page suivante).

## 15 Informations

Ce menu affiche des informations sur la version logicielle et l'installation de nouveaux logiciels.

**1** A partir du mode numérique, pressez la touche   pour afficher le menu de réglages.

**2** Utilisez la touche ▼ pour sélectionner **Information** et pressez la touche ► deux fois.

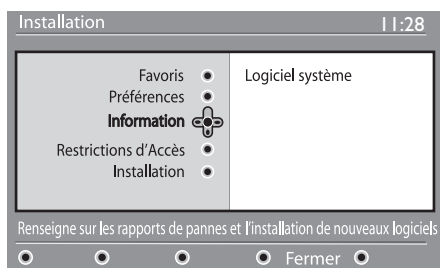

La version logicielle est affichée.

**3** Utilisez la touche ► pour entrer dans le menu de sélection.

**4** A l'aide des touches ◀ ▶, sélectionnez le mode **Oui** ou **Non**. Vous pouvez activer le menu de sorte que les mises à jour logicielles de votre téléviseur numérique soient automatiquement acceptées. L'appareil détectera qu'une mise à jour est disponible lorsqu'il est en mode veille. Lors de la prochaine mise sous tension du téléviseur, un message apparaît à l'écran pour signaler qu'un nouveau logiciel est disponible. Appuyez sur la touche  pour activer le téléchargement du logiciel.

Le menu de téléchargement du logiciel vous donne une description du logiciel, ainsi que la date et l'heure de téléchargement.

La mise à jour peut entraîner une adaptation de certains menus et fonctions et l'ajout de certaines nouvelles options, mais le mode d'utilisation général du téléviseur ne sera pas modifié.

Une fois validé, le téléchargement s'opère aux date et heure communiquées.

### Remarque



Le téléviseur doit être en veille au moment choisi pour le téléchargement pour que la mise à jour puisse être opérée.

### Téléchargement d'un nouveau logiciel via les ondes

Lorsqu'un nouveau logiciel est disponible, il est recommandé de toujours l'accepter et le télécharger.

- Lorsqu'un nouveau logiciel est disponible, un message apparaît à l'allumage du téléviseur. Un message indiquant la date et la durée du téléchargement apparaît dans le menu. Pressez la touche  pour valider.

**Important** : votre téléviseur doit être placé en mode veille pour permettre la réalisation de la mise à jour. N'allumez pas le téléviseur via l'interrupteur principal.

- En cas de problème durant le téléchargement du nouveau logiciel, vous serez informé de la prochaine opportunité de télécharger. Pressez la touche  pour utiliser le téléviseur normalement.
- Si le téléchargement s'opère correctement, un message de félicitations apparaît. Pressez la touche  pour valider. Le nouveau logiciel comme les instructions de mise à jour sont également disponibles sur le site web : [www.philips.com/](http://www.philips.com/)

**5** Pour repasser au menu précédent, pressez la touche ◀.

**6** Pressez la touche   pour quitter le menu.

---

## 16 Utilisation des options du menu

---

Ce menu vous permet d'accéder directement à vos listes de favoris, langue des sous-titres et à d'autres fonctions.

- 1 En mode numérique, appuyez sur la touche blanche  **OPTIONS** pour afficher le menu Options.

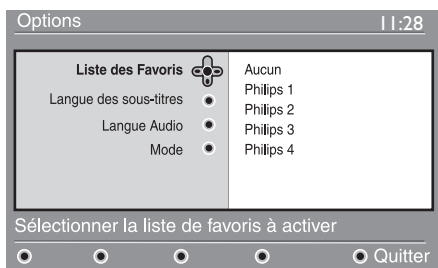

- 2 Utilisez les touches ▲ ▼ pour sélectionner une fonction et appuyez sur ► pour accéder au sous-menu.

- **Liste des Favoris** : Utilisez les touches ▲ ▼ pour choisir votre liste de favoris et validez en appuyant sur .

### Remarque

Le choix "aucun" désactive toutes les listes. Pour créer une liste de favoris, voir p. 21.

- **Langue des sous-titres** : utilisez les touches ▲ ▼ pour changer provisoirement de langue et validez en appuyant sur .

- **Langue audio** : Pour changer provisoirement la langue audio. Pour changer la langue audio de manière permanente, utilisez le menu Préférences (p. 8).

- **Mode** : vous pouvez choisir d'avoir uniquement les stations radio ou les chaînes TV.

-  **Remarque** (Au Royaume-Uni) la liste TV regroupe les stations radio et les chaînes TV.

- **Durée d'affichage bandeau** : pour définir la durée d'affichage du bandeau à l'écran.

- 3 Appuyez sur la touche blanche  **OPTIONS** pour quitter le menu.

## 17 Guide TV

Le Guide TV est un guide de service électronique vous permettant de consulter vos programmes numériques comme un journal ou un magazine TV. Vous pouvez naviguer dans ce guide et obtenir des informations détaillées sur les programmes. Vous pouvez aussi programmer le téléviseur pour désigner une chaîne à enregistrer.

**1** En mode numérique, appuyez sur la touche  pour afficher le guide TV :

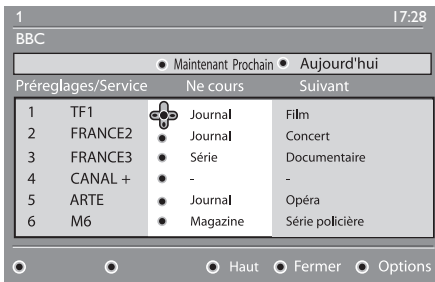

Une liste de chaînes numériques s'affiche d'après la liste de favoris sélectionnée.

**2** Utilisez la touche ▼ pour accéder à la liste **Préréglages/Services** ou appuyez sur ► pour accéder à la liste **Aujourd'hui**.

**3** Utilisez les touches ◀ ► pour sélectionner une chaîne.

**4** Les fonctions du guide TV s'affichent en bas de l'écran. Utilisez les touches colorées rouge, vert, jaune, bleu ou blanc pour activer les fonctions.

- **Haut** (touche jaune) : pour retourner directement au début de la liste.
- **Fermer** (touche bleue) : pour quitter le guide TV.
- **Options** (touche ►► blanche) : ce menu vous permet de sélectionner vos liste de favoris, le mode ou les thèmes. La fonction Thèmes regroupe différents genres, vous pouvez par exemple décider de n'afficher que les drames, journaux, films...

**5** Appuyez sur la touche  pour afficher plus d'informations sur le programme sélectionné (si disponible).

**6** Appuyez sur la touche  pour quitter le menu.

## 18 Fonction d'enregistrement

Cette fonction vous permet d'enregistrer un programme numérique lorsque le téléviseur est en veille. Vous devez quand même programmer votre magnétoscope. Si vous souhaitez continuer à regarder une chaîne numérique après la programmation d'un enregistrement, vous pouvez le faire en opérant de manière habituelle.

**Important :** N'éteignez pas le téléviseur à l'aide de l'interrupteur de mise sous tension lorsqu'un enregistrement a été programmé. Le téléviseur doit être en veille pour que l'enregistrement puisse s'effectuer.

- 1 En mode numérique, appuyez sur la touche  pour afficher le guide TV.
- 2 Utilisez la touche ▼ pour accéder à la liste **Préréglages/Services** ou appuyez sur ► pour accéder à la liste **Aujourd'hui**.
- 3 Appuyez sur la touche **ROUGE** pour afficher le menu **ENREGISTREMENT**.



- 4 Utilisez les touches ▲ ▼ pour sélectionner un réglage et appuyez sur la touche ► pour accéder au sous-menu. Ajustez vos réglages et appuyez sur  ou ◀ pour quitter.

- **Nom :** affiche le nom du programme à enregistrer.
- **Service :** vous pouvez changer le numéro de programme à enregistrer. Appuyez sur  pour confirmer.

### Remarque

vous ne pouvez changer un programme que s'il figure dans la liste de favoris sélectionnée.

- **Entrer le mot de passe en cas de verrouillage :** tapez votre code personnel si vous avez activé la fonction de restrictions d'accès (voir p. 8). Appuyez sur  pour confirmer.
- **Jour & Mois :** entrez la date en utilisant les touches ou – **P(age) +** Appuyez sur  pour quitter.
- **Heure de début :** entrez l'heure de début.
- **Heure de fin :** entrez l'heure de fin.
- **Langue audio :** sélectionnez la langue voulue et confirmez en appuyant sur .
- **Langue des sous-titres :** sélectionnez la langue voulue et confirmez en appuyant sur .
- **Sous-titres pour malentendants :** sélectionnez **Oui** ou **Non** et confirmez en appuyant sur .
- **Événement :** sélectionnez **Une fois**, **Quotidien** ou **Hebdomadaire** et confirmez en appuyant sur .

- 
- 5** Appuyez sur la touche **ROUGE** pour mémoriser votre enregistrement. Le guide TV réapparaît. Vous pouvez appuyer sur la touche **VERTE** pour afficher la liste des enregistrements que vous avez programmé.
- 6** Si vous avez fini de regarder la télévision, vous devez laisser le téléviseur en mode veille afin que l'enregistrement programmé puisse s'activer.

### Important

N'éteignez pas le téléviseur à l'aide de l'interrupteur de mise sous tension lorsqu'un enregistrement a été programmé. Le téléviseur doit être en veille pour que l'enregistrement puisse s'effectuer.

- 7** Si vous regardez une autre chaîne numérique lorsque la minuterie se met en marche, l'alarme de la minuterie sonne et vous offre la possibilité de changer de chaînes ou de continuer à regarder la chaîne en cours. Si vous choisissez de changer de chaîne, l'enregistrement ne sera pas effectué.

### Remarque

Il est possible que l'enregistrement soit interrompu ou endommagé si vous appuyez sur la touche **AV** ou **A/D** ou si la source EXT 1 /EXT 2 est activée immédiatement après le réveil du téléviseur.

Pour éviter l'interruption de l'enregistrement, il est conseillé de rester en mode numérique pendant environ une minute lorsqu'un enregistrement a été programmé.

---

## 19 Télétexte numérique (MHEG)





---

### Disponible au Royaume-Uni uniquement

Les services de télétexte numérique diffèrent considérablement du télétexte analogique. Lorsque vous sélectionnez un service de télétexte numérique, les images que vous voyez contiennent des graphiques et des textes mis en page et contrôlés comme le souhaite l'émetteur. Certains canaux numériques, que vous sélectionnez comme à l'instar de n'importe quelle autre chaîne, proposent des services télétextes spécialisés. Certaines chaînes numériques proposent également des informations sur le programme en cours de diffusion (un message ou une instruction pouvant apparaître à l'écran).

Dans certains cas, le texte numérique ou les services interactifs peuvent avoir la priorité sur les sous-titres. Ainsi, les sous-titres ne réapparaissent pas automatiquement lorsque vous quittez le texte numérique ou les services interactifs sur une chaîne qui diffuse des sous-titres. Vous pouvez réactiver les sous-titres en passant à l'autre fonction de la touche  de la télécommande ou en changeant de chaîne.



**1** Pour utiliser le télétexte numérique, suivez les instructions s'affichant à l'écran.

**2** En fonction du service, il vous sera demandé d'utiliser les touches ◀ ▶ ▲ ▼ (curseurs), les touches  (boutons de couleur), la touche  (activation/désactivation du télétexte) ou encore les touches numériques  / .

#### Remarque

Si aucun lien vers les boutons de couleur n'est disponible dans le télétexte numérique pour vous permettre de quitter le télétexte, utilisez la touche  de la télécommande.

**3** Une fois que vous avez terminé d'utiliser le télétexte, choisissez une autre chaîne via les touches P /+ ou suivez les instructions à l'écran pour repasser à l'image.

Lorsque vous avez choisi une chaîne numérique avec des liens vers un service télétexte, un logiciel est téléchargé en arrière-plan pour activer la fonction télétexte. **Il convient de patienter quelques instants avant de presser la touche  afin de permettre le téléchargement complet.** Si vous pressez la touche  avant l'achèvement du téléchargement, l'écran du télétexte n'apparaîtra pas immédiatement.

Lorsque vous naviguez dans le télétexte numérique, un bref délai est nécessaire au téléchargement de la page. Une invite ou un message apparaissent alors souvent sur la page afin de vous faire connaître la progression.

### Télétexte analogique en mode numérique

#### Remarque

#### Disponible dans tous les pays

- Si vous voyez une icône  sur une chaîne numérique ne possédant pas de service télétexte numérique, cela indique que le télétexte analogique est disponible en mode numérique.

- Pressez la touche  pour accéder au télétexte analogique.

#### Remarque

Si **UK** est sélectionné pendant l'installation, appuyez sur la touche  et maintenez-la enfoncée pendant au moins 3 secondes.

- Pour utiliser les fonctions télétexte analogique, référez-vous aux pages 40 et 41.

## 20 Utilisation du module CAM (Conditional Access Module)

Le menu **CAM** (Conditional Access Module) offre un accès aux fonctions du module CAM. Le module peut être inséré dans la fente CI (Common Interface, interface commune) située à l'arrière (en bas) du téléviseur.

### ⓘ Remarque

Le module CI (Common Interface, interface commune) n'est pas fourni avec le téléviseur. Pour vous le procurer, vous devez souscrire un abonnement auprès d'un diffuseur de télévision payante ou d'autres fournisseurs de services.



### IMPORTANT

Mettez toujours le téléviseur hors tension avant d'insérer ou de retirer le module.

### Insertion du module d'accès conditionnel

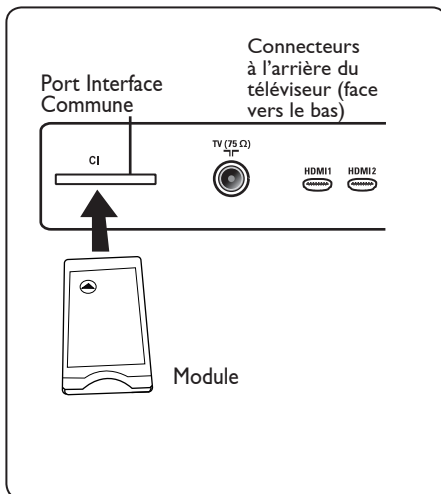
- 1 Arrêt le téléviseur hors tension.



- 2 Certains modules sont fournis avec une carte de visualisation. Lorsque vous utilisez ce type de module, insérez d'abord la carte de visualisation dans le module. Veillez à ce que la flèche sur la carte de visualisation soit en face de la flèche du module avant d'insérer ce dernier dans la fente.
- 3 Insérez le module dans la fente CI du téléviseur.
- 4 Mettez le téléviseur hors tension.
- 5 Appuyez sur la touche  pour afficher le menu d'installation.
- 6 Utilisez la touche ▼ pour sélectionner **Restrictions d'accès**, puis appuyez sur la touche ►.
- 7 Appuyez sur la touche ► pour accéder au menu **Activer la protection par code personnel**.
- 8 Appuyez sur le bouton , comme indiqué à l'écran, pour accéder aux fonctions du module CAM (voir page 20).

### IMPORTANT

Si aucun module n'est inséré ou si le module n'est pas inséré correctement, le menu Conditional Access Module ne s'affiche pas. (Si vous avez inséré un module, vérifiez qu'il est placé correctement, comme indiqué à l'étape 3 ci-dessus).

Les fonctions qui apparaissent à l'écran varient selon le contenu du module CAM sélectionné dans votre pays. Reportez-vous aux instructions fournies avec le module ou contactez le fournisseur.



## 21 Réglage automatique des programmes analogiques

Ce menu vous permet de rechercher automatiquement tous les programmes analogiques disponibles dans votre région.

Avant de débiter la recherche des programmes analogiques, assurez-vous que le téléviseur est en mode analogique. S'il est en mode numérique, pressez la touche **A/D** (Analogique/Numérique) pour activer le mode numérique.

- 1 Appuyez sur la touche **MENU TV**.

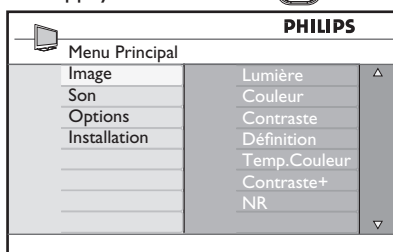

- 2 À l'aide des touches **▲ / ▼**, sélectionnez **Installation**, puis appuyez sur la touche **▶ / OK** pour accéder à ce menu.

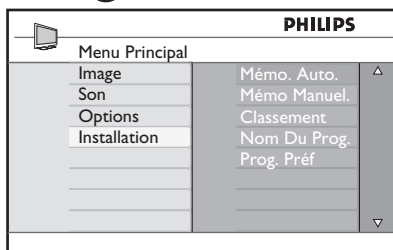

- 3 Avec la touche **▼**, sélectionnez **Auto Store** et utilisez la touche **▶ / OK** pour débiter la recherche automatique des chaînes. Tous les programmes TV disponibles seront mémorisés. L'opération nécessite quelques minutes. L'écran affiche la progression de la recherche et le numéro des programmes trouvés.

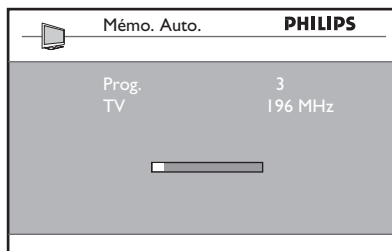

### IMPORTANT

pour quitter ou interrompre la recherche avant la fin, pressez la touche **MENU TV**.

Si vous interrompez la recherche pendant la mémorisation automatique, toutes les chaînes ne seront pas programmées. Pour que toutes les chaînes soient programmées, vous devez recommencer une mémorisation automatique complète.

### ⓘ Remarque

#### Option ATS (Automatic Tuning System – système de réglage automatique des chaînes)

Si l'émetteur ou le réseau câblé transmet le signal de classement automatique, les chaînes seront correctement numérotées. L'installation est alors terminée. Si ce n'est pas le cas, vous pouvez utiliser le menu Classement pour les renuméroter.

#### Option ACI (Installation automatique des programmes)



Lorsqu'un réseau câblé ou une chaîne télévisée émettant en mode ACI est détecté(e), une liste des programmes apparaît. En l'absence d'émission ACI, les chaînes sont numérotées en fonction de la langue et du pays que vous avez précédemment sélectionnés. Vous pouvez utiliser le menu Classement pour les renuméroter.

### ⓘ Remarque

Il n'est pas possible de sélectionner Language ou Country en mode analogique. Si vous souhaitez sélectionner la langue (Language) ou le pays (Country), vous devez quitter le mode analogique et entrer dans le mode numérique (voir « Sélection de la langue et du pays » à la page 18).

## 22 Mémorisation manuelle

Ce menu permet de mémoriser les programmes un par un.

- 1 Appuyez sur la touche .
- 2 Avec le curseur ▲ ▼, sélectionnez le menu **Installation**, puis utilisez la touche ► /  pour naviguer dans ce menu.

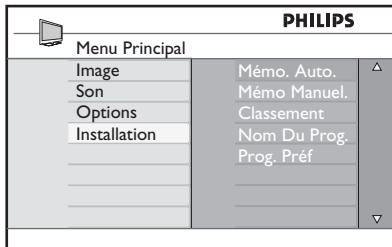

- 3 Avec le curseur ▼, sélectionnez le menu **Mémo. Manuel.**, puis utilisez la touche ► /  pour naviguer dans ce menu.

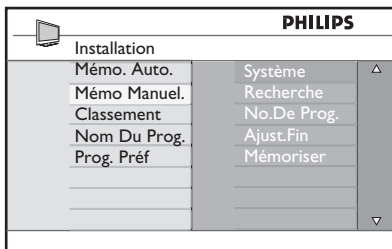



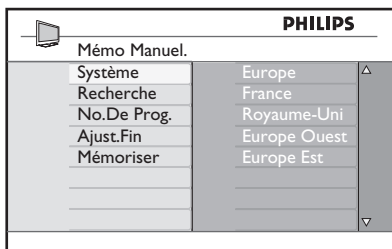

- 4 Avec les touches ▲ ▼, sélectionnez les options du menu **Mémo. Manuel.** pour en modifier les réglages ou pour les activer.



- 5 **Système:**  
Sélectionnez ▲ ▼  
**Europe** (détection automatique),  
**France** (norme LL'),  
**Royaume-Uni** (norme I),  
**Europe Ouest** (norme BG) ou  
**Europe Est** (norme DK).

Appuyez sur la touche ► /  pour valider le système sélectionné.

- 6 **Recherche:**  
Appuyez sur ►. La recherche commence automatiquement. Dès qu'un programme est trouvé, le défilement s'arrête et le nom du programme s'affiche (si disponible). Allez à l'étape suivante. Si vous connaissez la fréquence du programme désiré, composez directement son numéro avec les touches  à .

- 7 **No. De Prog.:**  
Entrez le numéro souhaité avec les touches  ou  à ▲ ▼.

- 8 **Ajust. Fin:**  
Si la réception n'est pas satisfaisante, réglez avec les touches ▲ ▼.

- 9 **Mémoriser:**  
Pour vous assurer que la modification est mémorisée, appuyez sur ► / . Le programme est mémorisé.



- 10 Répétez les étapes 6 à 9 autant de fois qu'il y a des programmes à mémoriser.

- 11 Pour retourner au menu antérieur, appuyez sur la touche ◀.

- 12 Pour quitter les menus, appuyez sur la touche .

## 23 Classement des programmes

La fonction Tri permet de modifier le numéro de programme d'une station spécifique.

- 1 Appuyez sur la touche .
- 2 Avec le curseur ▲ / ▼, sélectionnez le menu **Installation**, puis utilisez la touche ► /  pour naviguer dans ce menu.

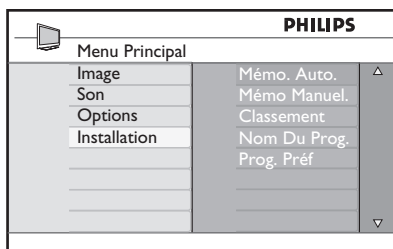

- 3 Avec le curseur ▼, sélectionnez le menu **Classement**, puis utilisez la touche ► /  pour naviguer dans ce menu.

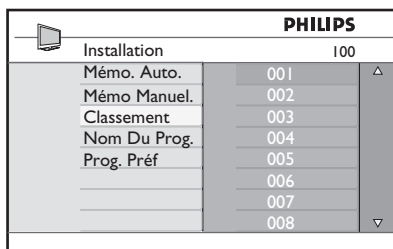

- 4 Sélectionnez le programme que vous souhaitez déplacer avec les touches ▲ ▼, puis utilisez la touche ► pour en modifier les réglages (la fléchée pointe maintenant vers la gauche).

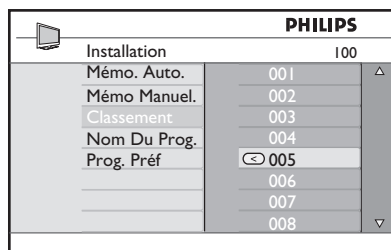

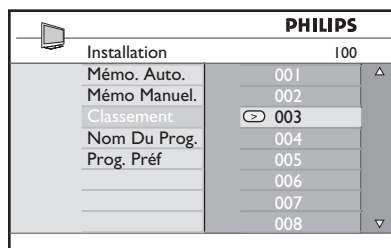

- 5 Utilisez ensuite les touches ▲ ▼ pour choisir le nouveau numéro du programme, et validez avec ◀ (la fléchée pointe maintenant vers la droite et le classement est terminé).





- 6 Recommencez les étapes 4 et 5 autant de fois qu'il y a des programmes à renuméroter.
- 7 Pour retourner au menu antérieur, appuyez sur la touche ◀.
- 8 Pour quitter les menus, appuyez sur la touche .

## 24 Nom des programmes

Vous pouvez, si vous le souhaitez, attribuer un nom aux chaînes de télévision.

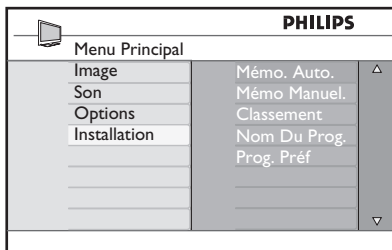
- 1 Appuyez sur la touche .
- 2 Avec le curseur ▲ / ▼, sélectionnez le menu **Installation**, puis utilisez la touche ► /  pour naviguer dans ce menu.



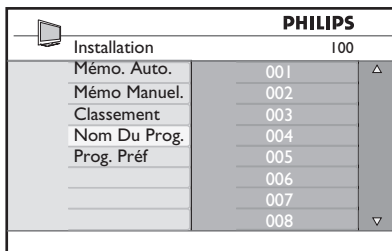

- 3 Avec la touche ▼ sélectionnez le menu **Nom du prog.**, puis utilisez la touche ► /  pour naviguer dans ce menu.

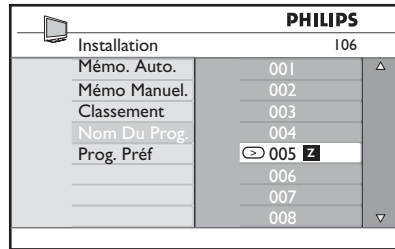

- 4 A l'aide des touches ▲ ▼, sélectionnez la chaîne que vous souhaitez renommer.
- 5 Appuyez sur la touche ► pour accéder au premier nom.
- 6 Avec les touches ▲ ▼ sélectionnez les caractères (5 caractères au maximum), puis utilisez les touches ◀ ▶ pour naviguer dans le menu d'affichage du nom.





- 7 Appuyez sur la touche ► /  jusqu'à ce que le nom apparaisse dans le coin en haut à droite de l'écran du téléviseur. Le nom est mémorisé.
- 8 Pour revenir au menu précédent, appuyez sur la touche ◀.
- 9 Pour quitter le menu, appuyez sur la touche .

## 25 Sélection des programmes favoris

Cette fonction permet d'ignorer les programmes qui ne sont pas souvent regardés et de conserver uniquement les programmes favoris.

**Remarque:** une fois qu'un programme est ignoré, vous ne pouvez plus y accéder à l'aide de la touche P - / +. Vous devez utiliser les touches 0 à 9.

- 1 Appuyez sur la touche .
- 2 A l'aide des touches ▲ / ▼, sélectionnez **Installation**, puis appuyez sur la touche ► /  pour accéder à ce menu.

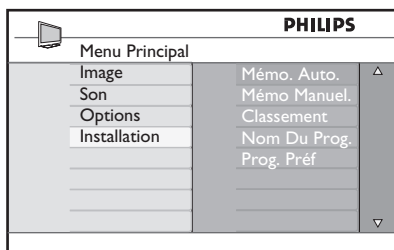

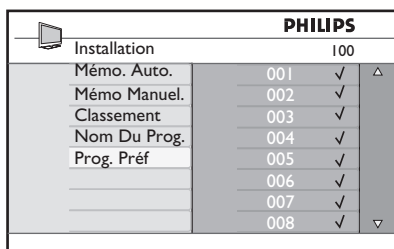

- 3 Appuyez sur la touche ▼ pour sélectionner **Programmes favoris**, puis sur la touche ► /  pour accéder à la liste **Programmes favoris**.
- 4 A l'aide des touches ▲ / ▼, sélectionnez le programme à ignorer.

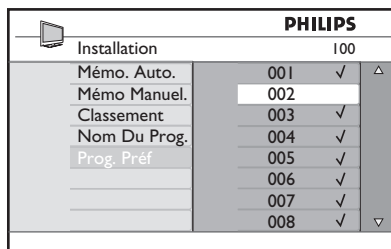

- 5 Appuyez sur la touche ► /  pour l'ignorer. La coche (✓) située à droite du menu disparaît, ce qui indique que le programme est ignoré.



- 6 Pour revenir au menu précédent, appuyez sur la touche .
- 7 Pour quitter le menu, appuyez sur la touche .

### \* Conseil





- Pour ajouter les programmes ignorés à la liste des favoris, répétez les étapes **1** à **3**.
- A l'aide des touches ▲ / ▼, sélectionnez le programme ignoré à ajouter à la liste des programmes favoris.
- Appuyez sur la touche ► /  pour l'ajouter à la liste. Une coche (✓) apparaît en regard du programme, ce qui indique que le programme est restauré.

## 26 Options





### 26.1 Minuterie

Vous pouvez, si vous le souhaitez, attribuer un nom aux chaînes de télévision.

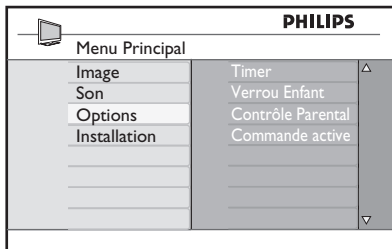
La fonction Minuterie vous permet de définir une heure à laquelle le téléviseur doit changer de chaîne alors que vous regardez une autre chaîne. Elle vous permet également de programmer l'heure à laquelle le téléviseur doit s'allumer. Pour utiliser la fonction Minuterie, le téléviseur ne doit pas être éteint. S'il est éteint, la minuterie est désactivée.

- 1 Appuyez sur la touche .
- 2 A l'aide des touches  , sélectionnez **Options**, puis appuyez sur la touche  /  pour accéder à ce menu.



- 3 Appuyez sur la touche  /  pour accéder au menu.
- 4 A l'aide des touches  , sélectionnez une option.

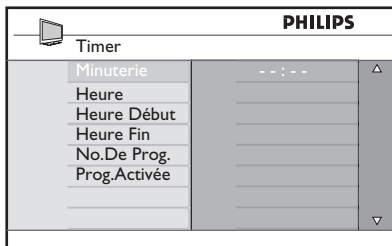

- 5 Pour ajuster le réglage de la minuterie, utilisez les touches , , ,  ou **0** à **9**.

**Sommeil:** permet de programmer un délai au-delà duquel le téléviseur se met en veille. Sélectionnez l'option **Désactivé** pour désactiver cette option.

#### Remarque

Durant la dernière minute qui précède la mise en veille, un décompte s'affiche à l'écran. Vous pouvez annuler la mise en veille en appuyant sur n'importe quelle touche de la télécommande.

**Heure:** entrez l'heure actuelle.

**Heure Début:** entrez l'heure de début.

**Heure Fin:** entrez l'heure de mise en veille.

**No. de Progr.:** entrez le numéro de la chaîne désirée pour le réveil.



**Prog. Activée:** vous pouvez régler:

- **Une fois** pour un réveil unique,
- **Quotidien** pour tous les jours,
- **Arrêt** pour annuler.

- 6 Appuyez sur la touche  de la télécommande pour mettre le téléviseur en veille. Il s'allumera automatiquement à l'heure programmée. Si vous laissez le téléviseur allumé, il changera uniquement de chaîne à l'heure indiquée pour **Heure Début** et se mettra en veille à l'heure indiquée pour **Heure Fin**.

## 26.2 Verrouillage parental

L'option **Verrouillage parental** vous permet de verrouiller des chaînes pour empêcher vos enfants de regarder certains programmes.

- 1 Appuyez sur la touche .
- 2 A l'aide des touches ▲ ▼, sélectionnez **Options**, puis appuyez sur la touche ► /  pour accéder à ce menu.

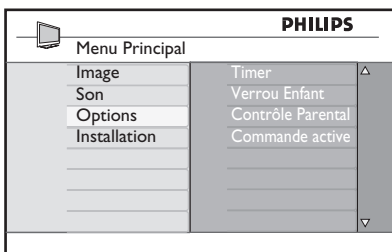

- 3 A l'aide des touches ▲ ▼, sélectionnez **Verrouillage parental**, puis appuyez sur la touche ► /  pour passer en mode **Verrouillage parental**.

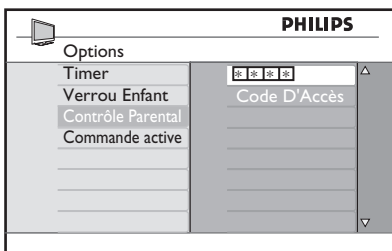

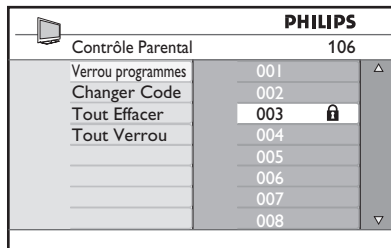

- 4 Saisissez le code d'accès **0711** à l'aide des touches **Digit 0-9**. Un message indiquant que le code est **Incorrect** s'affiche. Saisissez de nouveau le code d'accès **0711**.
- 5 Le téléviseur vous invite ensuite à changer de code. Saisissez votre code à 4 chiffres à l'aide des touches **Digit 0-9**, puis validez-le. Une fois le nouveau code validé, le menu **Verrouillage parental** apparaît.



Dans le menu **Verrouillage parental**, accédez aux fonctions de verrouillage et activez-les à l'aide des touches ▲, ▼, ◀, ▶, **Digit 0-9** et .

### Description des réglages:

#### Verrou programmes

Permet de verrouiller un programme distinct. Appuyez sur la touche ► pour accéder au menu **Verrou programmes**, puis sélectionnez le programme à verrouiller ou déverrouiller à l'aide des touches ▲ ▼. Appuyez sur les touches ◀ ▶ pour verrouiller ou déverrouiller le programme sélectionné. Un symbole représentant un verrou  apparaît en regard du numéro de la chaîne verrouillée. Pour quitter le mode **Verrou programmes** et revenir au menu **Verrouillage parental**, appuyez sur la touche .

#### Changer code

Saisissez le nouveau code à quatre chiffres à l'aide des touches **Digit 0-9** et validez-le en le saisissant de nouveau.

#### Tout effacer

Appuyez sur la touche ► pour déverrouiller toutes les chaînes verrouillées.

#### Tout verrouiller



Appuyez sur la touche ► pour verrouiller toutes les chaînes.

#### ⓘ Remarque



Si vous allumez le téléviseur et que vous choisissez un programme qui a été verrouillé, vous devez saisir le code d'accès pour regarder la chaîne verrouillée. Pour déverrouiller la chaîne, accédez à la commande **Verrou programmes** dans le menu **Verrouillage parental**, puis appuyez sur les touches ◀ ▶ (le symbole représentant un verrou  disparaît).

## 26.3 Verrou Enfant

Les commandes latérales du téléviseur sont verrouillées lorsque vous sélectionnez l'option **Activé** dans le menu **Verrou enfant**. Vous devez cacher la télécommande pour empêcher vos enfants de regarder la télévision.

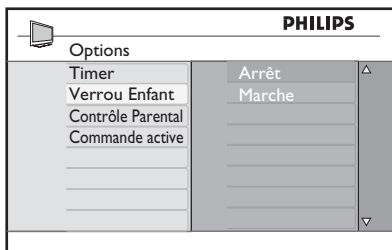

- 1 Appuyez sur la touche .
- 2 À l'aide des touches ▲ ▼, sélectionnez **Options**, puis appuyez sur la touche ► /  pour accéder à ce menu.
- 3 Appuyez sur la touche ▼ pour sélectionner **Verrou enfant**, puis sur la touche ► /  pour activer ce mode.





- 4 A l'aide des touches ▲ ▼, sélectionnez **Activé** ou **Désactivé**.
- 5 Appuyez sur la touche ► /  pour activer ou désactiver l'option **Activé** ou **Désactivé**.
- 6 Pour revenir au menu précédent, appuyez sur la touche ◀.
- 7 Pour quitter le menu, appuyez sur la touche .

## 26.4 Commande active

Permet d'ajuster automatiquement le réglage de l'image pour offrir continuellement une qualité d'image optimale quel que soit l'état du signal.

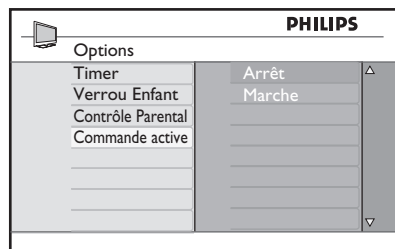
- 1 Appuyez sur la touche .
- 2 À l'aide des touches ▲ ▼, sélectionnez **Options**, puis appuyez sur la touche ► /  pour accéder à ce menu.
- 3 Appuyez sur la touche ▼ pour sélectionner **Commande active**, puis sur la touche ► /  pour activer ce mode.





- 4 A l'aide des touches ▲ ▼, sélectionnez **Activé** ou **Désactivé**.
- 5 Appuyez sur la touche ► /  pour activer ou désactiver l'option **Activé** ou **Désactivé**.
- 6 Pour revenir au menu précédent, appuyez sur la touche ◀.
- 7 Pour quitter le menu, appuyez sur la touche .





## 27 Réglages de l'image et du son

Vous pouvez ajuster les réglages de l'image et du son à l'aide des menus **Image** et **Son**.

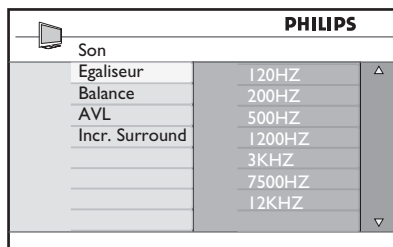
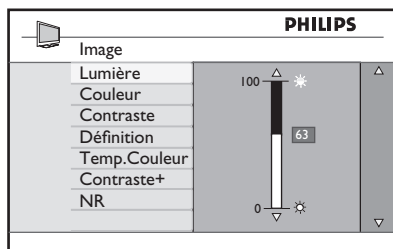
- 1 Appuyez sur la touche .
- 2 A l'aide des touches ▲ ▼, sélectionnez **Image** ou **Son**.
- 3 Appuyez sur la touche ► /  pour accéder au menu **Image** ou **Son**.



- 4 A l'aide des touches ▲ ▼, sélectionnez un réglage de l'**image** ou du **son**.
- 5 Appuyez sur la touche ► /  pour accéder au réglage de l'**image** ou du **son**.
- 6 A l'aide des touches ▲ ▼, ajustez le réglage de l'**image** ou du **son**.
- 7 Pour revenir au menu précédent, appuyez sur la touche ◀.
- 8 Pour quitter le menu, appuyez sur la touche .

### Description des réglages de l'image

**Lumière** : permet de modifier la luminosité de l'image.

**Couleur** : permet de modifier l'intensité de la couleur.

**Contraste** : permet de modifier la différence entre les tons clairs et les tons foncés en fonction du contraste maximum du téléviseur.

**Définition** : permet d'augmenter ou de diminuer le niveau de définition pour améliorer la netteté des détails de l'image.

**Temp. Couleur** : permet de modifier le réglage de la couleur : Froide (plus bleue), Normale (équilibrée) ou Chaude (plus rouge).

**Contraste+** : permet d'augmenter le contraste maximum du téléviseur. Sélectionnez Activé pour activer cette fonction.

**NR (Réducteur de bruit – RB)** : permet d'améliorer l'image qui présente trop de bruits (de petits points sur l'image) due à la transmission d'un signal faible. Sélectionnez Activé pour activer cette fonction.

### Description des réglages du son

**Egaliseur** : permet de régler la tonalité du son.

**Balance** : permet d'équilibrer le son sur les haut-parleurs gauche et droit.

**AVL (Automatic Volume Leveller)** : permet de limiter les augmentations du son, en particulier lors des changements de programmes ou des publicités.

**Incr. Surround** : permet de sélectionner Incredible Surround et Stéréo lors de la transmission en stéréo, et Mono et Spatial lors de la transmission en mono.

## 28 Smart Picture et Smart Sound

L'option **Smart Picture** vous offre la possibilité de choisir entre 5 réglages de l'image, à savoir : **Intense, Naturel, Doux, Multimédia** et **Personnel**.

Appuyez plusieurs fois sur la touche  pour naviguer parmi les réglages en vue de sélectionner le mode désiré.

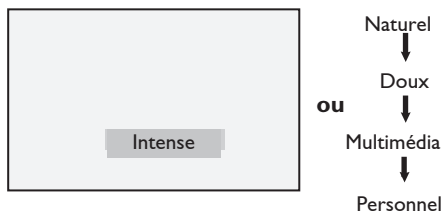

**Remarque** : le réglage **Personnel** correspond à celui que vous configurez à l'aide du menu Image du menu principal. Il s'agit du seul réglage Smart Picture qui puisse être modifié. Tous les autres réglages sont pré-configurés en usine.

L'option **Smart Sound** vous offre la possibilité de choisir entre 4 réglages du son, à savoir : **Théâtre, Musique, Parole** et **Personnel**.

Appuyez plusieurs fois sur la touche  pour naviguer parmi les réglages en vue de sélectionner le mode désiré.

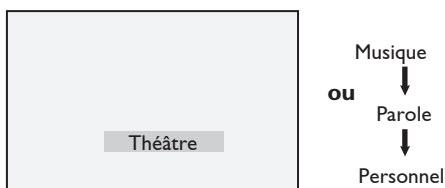

**Note** : The **Personal** setting is the setting that you set up using the Sound menu in the main menu. This is the only setting in the Smart Sound setting that can be changed. All other settings are pre-set at the factory for your convenience.

### Description des réglages de l'image

**Intense** : Des réglages pour des images brillantes et nettes, appropriées dans un milieu lumineux et destinées à être utilisées dans des démonstrations de la qualité du téléviseur.

**Naturel** : Le mode de référence approprié aux conditions de la salle de séjour et aux signaux moyens.

**Doux** : Destiné à être utilisé dans le cas des signaux d'une mauvaise qualité. Approprié pour l'utilisation dans la salle de séjour.

**Multimédia** : Idéal dans des milieux commerciaux et pour les démonstrations sur des signaux de mauvaise qualité.

**Personnel** : Les réglages d'image sont configurés conformément à vos préférences.

### Description des réglages du son

**Théâtre** : Accentue la sensation d'action.

**Musique** : Accentue les tons bas.

**Parole** : Accentue les tons élevés.

**Personnel** : Les réglages d'image sont configurés conformément à vos préférences.

Les images que vous recevez peuvent être transmises au format 16:9 (écran large) ou au format 4:3 (écran traditionnel). Les images 4:3 ont une bande noire à gauche et à droite de l'écran. Cette fonction vous permet d'optimiser l'affichage des images à l'écran.

Appuyez à plusieurs reprises sur la touche  pour afficher les différents formats d'écran, puis sélectionnez le format souhaité.

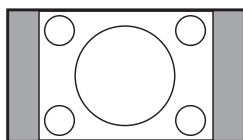

**4:3** ⇅

L'image est reproduite au format 4:3 et une bande noire apparaît de chaque côté de l'image.

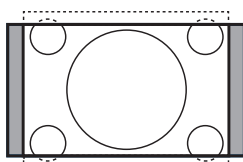

**Zoom 14:9** ⇅

L'image est agrandie au format 14:9, une petite bande noire subsiste de chaque côté de l'image. Une partie du haut et du bas de l'image est coupée.

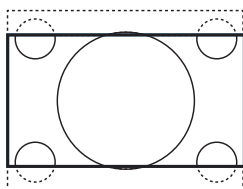

**Zoom 16:9** ⇅

L'image est agrandie au format 16:9. Ce mode est conseillé pour visualiser les images avec une bande noire en haut et en bas (format cinémascope). Dans ce mode, une partie important du haut et du bas de l'image est coupée.

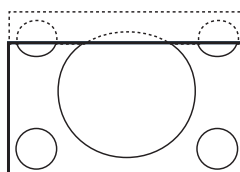

**Sous-Titres** ⇅

Ce mode permet de visualiser les images 4:3 sur toute la surface de l'écran en conservant les sous-titres. Une partie du haut de l'image est coupée.

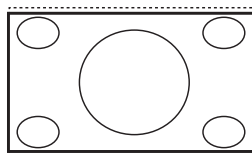

**Super 4:3** ⇅

Ce mode permet de visualiser les images 4:3 sur toute la surface de l'écran en élargissant les côtés de l'image.

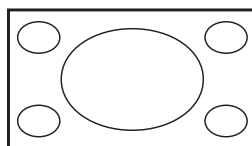

**Plein écran**

Ce mode permet de restituer les proportions d'origine des images transmises au format 16:9.

### Remarque

Si vous visualisez une image 4:3 en mode Plein écran, elle est élargie horizontalement.

Le télétexte est un système d'informations, diffusé par certaines chaînes, qui se consulte comme un journal. Il permet également aux personnes malentendantes ou peu familiarisées avec la langue de transmission (réseaux câblés, canaux satellite, etc.) d'accéder aux sous-titres.

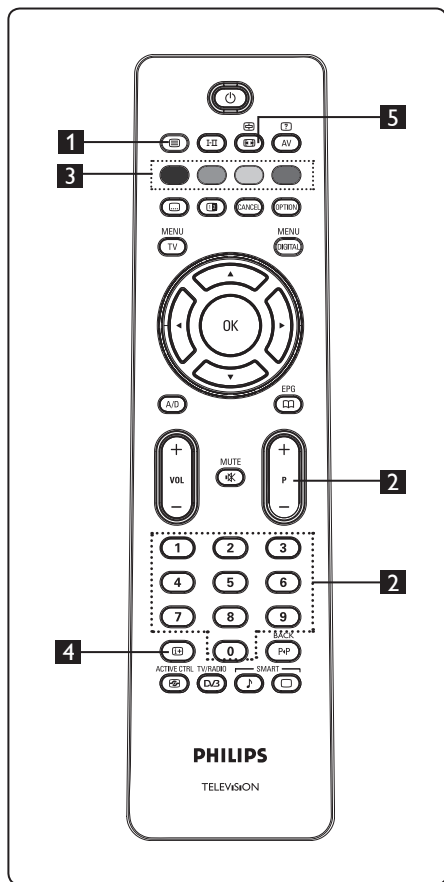

**1 Activation/désactivation du télétexte**



Appuyez sur cette touche pour afficher le télétexte. Le sommaire apparaît avec la liste des rubriques auxquelles vous avez accès. Chaque rubrique possède un numéro de page correspondant composé de trois chiffres. Si la chaîne sélectionnée ne diffuse pas le télétexte, l'indication 100 s'affiche et l'écran reste noir. Dans ce cas, quittez le télétexte en appuyant de nouveau sur la touche .

**2 Sélection d'une page**

Saisissez le numéro de la page désirée à l'aide des touches **0 à 9** ou **P +/-**. Par exemple, pour la page 120, saisissez **120**. Le numéro s'affiche dans la partie supérieure gauche de l'écran. Lorsque la page est trouvée, le compteur arrête la recherche et la page s'affiche. Répétez l'opération pour afficher une autre page. Si le compteur continue la recherche, cela signifie que la page n'est pas transmise. Dans ce cas, choisissez un autre numéro.

**3 Accès direct**



Des zones colorées sont affichées en bas de l'écran. Les 4 touches colorées permettent d'accéder aux rubriques ou aux pages correspondantes. Les zones colorées clignotent lorsque la rubrique ou la page n'est pas disponible.

**4 Sommaire**

Permet de revenir au sommaire (généralement la page 100 ou le menu d'accès).

**5 Arrêt du défilement des sous-pages**



Certaines pages contiennent des sous-pages qui s'affichent automatiquement les unes après les autres. Cette touche permet d'arrêter ou de reprendre le défilement de ces sous-pages. L'indication apparaît dans la partie supérieure gauche. Appuyez sur les touches **◀ ▶** pour sélectionner la sous-page précédente ou suivante.

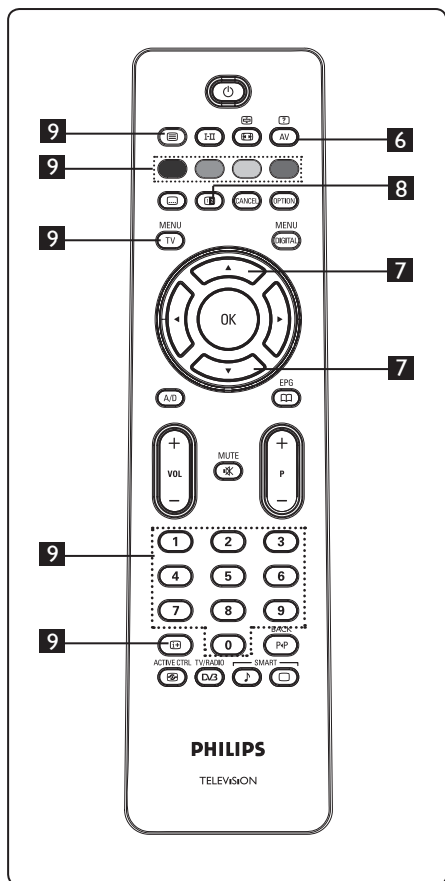

## 6 Informations masquées





Permet d'afficher ou de masquer les informations cachées (solutions des jeux).

## 7 Agrandissement d'une page



Permet d'afficher la partie supérieure ou inférieure de la page. Pour revenir à la taille normale de la page, vous devez appuyer de nouveau sur cette touche.

## 8 Image/Télétexte



- Appuyez sur la touche .
- Appuyez sur la touche  pour afficher le texte à droite et l'image à gauche de l'écran.
- Appuyez sur la touche  pour revenir à l'affichage du télétexte en mode plein écran.
- Appuyez sur la touche  pour revenir à l'affichage de l'image en mode plein écran.



## 9 Pages préférées

 **Remarque:** cette option est uniquement disponible en mode Analogique.

Au lieu d'utiliser les zones colorées standard affichées en bas de l'écran, vous pouvez mémoriser 4 pages préférées sur les 40 premières chaînes accessibles à l'aide des touches colorées (rouge, verte, jaune et bleue). Une fois mémorisées, ces pages s'affichent par défaut dès que le télétexte est sélectionné.

Pour mémoriser les pages préférées, procédez comme suit :

- Appuyez sur la touche  pour passer en mode pages préférées.
- Utilisez les touches  /  pour sélectionner la page télétexte que vous souhaitez mémoriser en tant que page préférée.
- Appuyez sur la touche colorée de votre choix et maintenez-la enfoncée pendant 5 secondes. La page est mémorisée.
- Répétez les étapes 2 et 3 avec les autres touches colorées.
- Pour quitter le mode pages préférées,

appuyez sur la touche . Pour quitter le mode télétexte, appuyez sur la touche .

## Remarque

Pour effacer les pages préférées, appuyez sur la touche  et maintenez-la enfoncée pendant 5 secondes.

---

## 31 Utilisation du téléviseur en mode moniteur PC

---

Votre téléviseur peut être utilisé comme un moniteur d'ordinateur.  **Remarque:** la connexion PC est uniquement disponible via le connecteur **HDMI**. La connexion **VGA** n'est pas prise en charge.

---

### 31.1 Raccordement du PC

#### Important

Pour que le téléviseur fonctionne en mode moniteur PC, vous devez suivre les étapes ci-après.

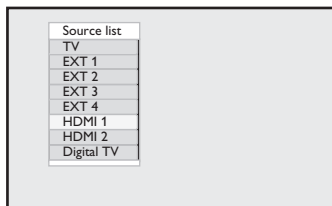

- 1 La sortie DVI de l'ordinateur doit être connectée à l'entrée **HDMI 1** ou **HDMI 2** du téléviseur. Utilisez un adaptateur HDMI à DVI pour effectuer le raccordement.
- 2 Branchez le câble audio sur la prise audio du PC et sur les prises Audio L / R (**EXT3**) du téléviseur.
- 3 Appuyez sur la touche  pour afficher la Liste des sources, puis sélectionnez **HDMI 1** ou **HDMI 2** à l'aide des touches ▲ ▼ .



- 4 Appuyez sur la touche ► /  pour passer à la source sélectionnée.

---

### 31.2 Contrôle des réglages du téléviseur lorsqu'un PC est raccordé

- 1 Appuyez sur la touche  pour afficher le menu principal.
- 2 A l'aide des touches ▲ ▼, sélectionnez **Image**, **Son** ou **Options**, puis appuyez sur la touche ► /  pour accéder au menu sélectionné.

- 3 A l'aide des touches ▲ ▼, sélectionnez les réglages, puis appuyez sur les touches ◀ ▶ pour les ajuster.
- 4 Pour revenir au menu précédent, appuyez sur la touche ◀ .
- 5 Pour quitter le menu, appuyez sur la touche  .

#### Menu Image

- Le menu Image contient les options **Lumière**, **Contraste**, **Temp. Couleur**, **Contraste+**, **Dépl. horizontal** et **Dépl. vertical**.
- A l'exception des fonctions **Dépl. horizontal** et **Dépl. vertical**, toutes les autres fonctions sont identiques à celles du menu Image TV (voir page 37).
- L'option **Dépl. horizontal** vous permet d'ajuster la position horizontale de l'image. L'option **Dépl. vertical** vous permet d'ajuster la position verticale de l'image.

#### Menu Options

- Le menu Options contient les fonctions **Mode sélection** et **Format**.
- Lorsque vous raccordez un PC prenant en charge les résolutions **480p** ou **720p**, la fonction **Mode sélection** apparaît dans le menu **Options**. Vous pouvez alors choisir le mode **PC** et **HD**.
- La fonction **Format** est identique à celle du téléviseur. (Voir page 39).

 **Remarque :** lorsque vous utilisez HDMI pour relier le téléviseur au PC, il est possible qu'ils ne fonctionnent pas correctement. Vous pouvez résoudre ce problème en changeant la résolution ou les réglages de l'appareil relié au téléviseur. Dans certains cas, une boîte de dialogue peut s'afficher. Il vous suffit alors d'appuyer sur OK pour continuer à regarder la télévision. Reportez-vous au guide de l'utilisateur de l'appareil raccordé pour plus d'informations sur les modifications à apporter.

---

## 32 Utilisation du téléviseur en mode HD

---

Utilisation du téléviseur en mode HD (Haute Définition) Le mode HD (Haute Définition) vous permet de visualiser des images plus claires et plus nettes si vous utilisez un appareil HD qui peut émettre des signaux d'image en haute définition.

---

### 32.1 Raccordement de l'appareil HD

**Important:** pour que le téléviseur fonctionne en mode HD, vous devez suivre les étapes ci-après.

- 1 La sortie HDMI ou DVI de l'appareil HD doit être connectée à l'entrée **HDMI 1** ou **HDMI 2** du téléviseur. Utilisez un adaptateur DVI à HDMI si la sortie DVI est utilisée. Vous pouvez également relier les sorties vidéo en composantes (Y, PB, PR) de l'appareil HD aux entrées vidéo en composantes (Ext 4) du téléviseur.
- 2 Branchez le câble audio sur la prise Audio de l'appareil HD et sur les prises Audio L / R (**EXT3**) du téléviseur.
- 3 Appuyez sur la touche **AV** pour afficher la Liste des sources, puis sélectionnez **HDMI 1** ou **HDMI 2** (ou EXT 4 si vous utilisez une connexion YPbPr) à l'aide des touches **▲ ▼**.

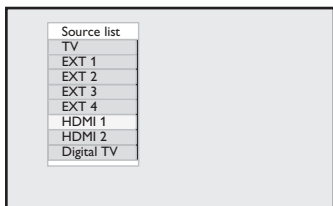

- 4 Appuyez sur la touche **▶ / OK** pour passer à la source sélectionnée.

---

### 32.2 Contrôle des réglages TV en mode HD

- 1 Appuyez sur la touche **MENU TV** pour afficher le menu principal.
- 2 A l'aide des touches **▲ ▼**, sélectionnez **Image, Son** ou **Options**, puis appuyez sur la touche **▶ / OK** pour accéder au menu sélectionné.
- 3 A l'aide des touches **▲ ▼**, sélectionnez les réglages, puis appuyez sur les touches **◀ ▶** pour les ajuster.
- 4 Pour revenir au menu précédent, appuyez sur la touche **◀**.
- 5 Pour quitter le menu, appuyez sur la touche **MENU TV**.

#### Menu Image

- Le menu Image contient les options **Lumière, Couleur, Contraste, Définition, Temp. Couleur, Contraste+, Dépl. horizontal** et **Dépl. vertical**.
- A l'exception des fonctions Dépl. horizontal et Dépl. vertical, toutes les autres fonctions sont identiques à celles du menu Image TV (voir page 37).
- L'option **Dépl. horizontal** vous permet d'ajuster la position horizontale de l'image.
- L'option **Dépl. vertical** vous permet d'ajuster la position verticale de l'image.

#### Menu Son

- Le menu Son comprend les options **Egaliseur, Balance, AVL** et **Incredible Surround**. Ces fonctions sont identiques à celles du menu Son TV (voir page 37).

---

## Menu Options

- Le menu Options contient les fonctions **Minuterie**, **Verrou Enfant**, **Verrouillage parental**, **Sélection de mode** et **Active Control**. A l'exception de la fonction Sélection de mode, toutes les autres fonctions sont identiques à celles du menu Son TV (voir pages 34-36).
- Lorsque vous raccordez un PC prenant en charge les résolutions **480p** ou **720p**, le fonction **Sélection de mode** est disponible dans le menu Options. Vous pouvez ainsi choisir le mode **PC** ou **HD**.

---

### 32.3 Formats pris en charge

#### Format HD

480p, 480i, 576p, 576i, 720p, 1080i  
1080p (applicables au téléviseur à cristaux liquides de 47" uniquement).

#### Format SD

480i, 576i

#### ⓘ Remarque

Votre téléviseur est compatible HDMI. Si la qualité de l'image n'est pas bonne, changez le format vidéo de votre appareil (lecteur DVD, boîtier décodeur par câble, etc.) et choisissez un format standard. Pour un lecteur DVD, par exemple, sélectionnez 480p, 576p, 720p ou 1080i.

**Notez qu'il ne s'agit pas d'un défaut du téléviseur.**



# 33 Branchement d'autres appareils

## 32.1 Aperçu des possibilités de connexion

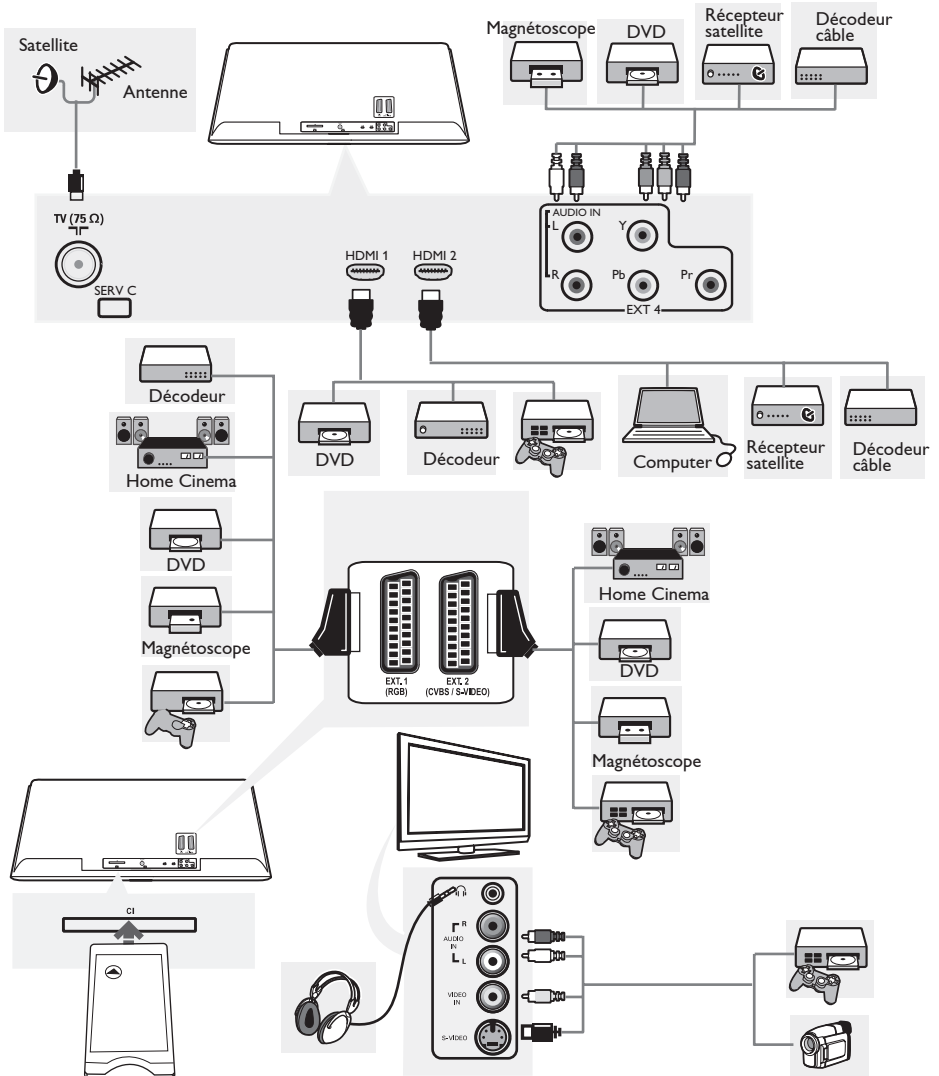

### 33.2 Raccordement d'un magnétoscope ou d'un enregistreur de DVD

#### Avec câble péritel

- 1 Branchez les câbles ① et ② de l'antenne, comme indiqué.
- 2 Branchez le câble péritel ③, comme indiqué.
- 3 Appuyez sur la touche **AV** de la télécommande pour afficher la Liste des sources.
- 4 Appuyez sur la touche ▼ pour sélectionner **EXT2**, puis sur la touche ▶ / **OK** pour valider la sélection.

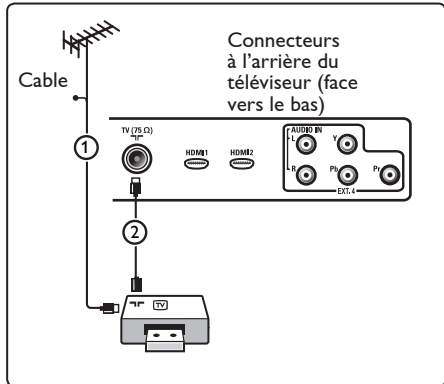

### 33.3 Raccordement d'un décodeur et d'un magnétoscope

Branchez un câble péritel ④ sur le décodeur et sur la prise péritel de l'enregistreur. Consultez également le manuel de l'enregistreur.recorder.

#### ⚠ Remarque

Évitez de placer votre enregistreur trop près de l'écran car certains enregistreurs sont sensibles aux signaux de l'image. Installez-le à une distance de 0,5 m minimum de l'écran.

#### \* Conseil

Vous pouvez également brancher le décodeur directement sur **EXT1** ou **EXT2** avec un câble péritel.

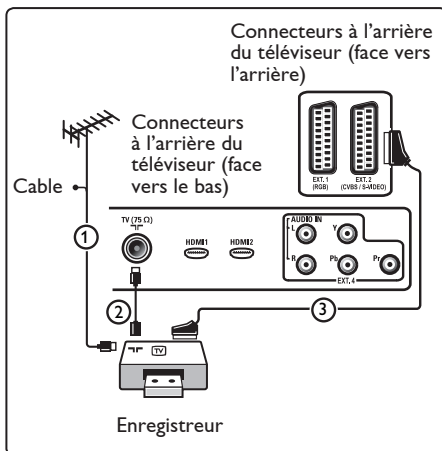

#### Avec le câble antenne uniquement

- 1 Branchez les câbles ① et ② de l'antenne, comme indiqué.
- 2 Réglez le signal test de l'enregistreur et enregistrez-le sous le numéro de programme-0. (Voir Installation manuelle, p. 30 Consultez également le manuel de l'enregistreur).

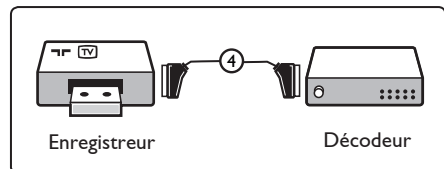

### 33.4 Connexion de deux magnétoscopes ou d'un magnéto et d'un enregistreur de DVD

#### Avec câbles péritel

- 1 Branchez les câbles ①, ② et ③ de l'antenne, comme indiqué.
- 2 Connectez vos magnétoscopes ou vos enregistreurs de DVD aux prises **EXT1** et **2** à l'aide des câbles péritel ④ et ⑤.
- 3 Appuyez sur la touche **AV** de la télécommande pour afficher la Liste des sources.
- 4 Appuyez sur la touche ▼ pour sélectionner **EXT1** ou **EXT2**, puis sur la touche ►/ **OK** pour valider la sélection.

#### Avec câbles antenne uniquement

- 1 Branchez les câbles ①, ② et ③ de l'antenne, comme indiqué.
- 2 Réglez le signal test de l'enregistreur et enregistrez-le sous le numéro de programme-0.  
(Voir Installation manuelle, p. 30. Consultez également le manuel de l'enregistreur).

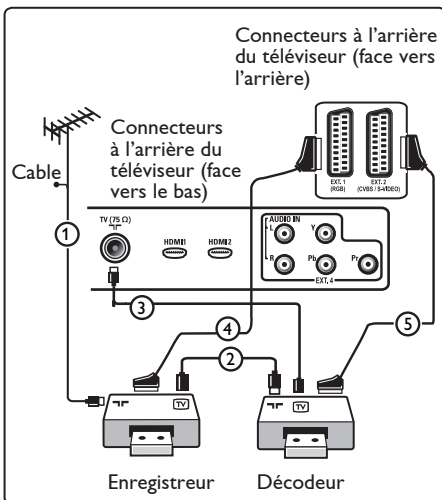

### 33.5 Connexion d'un récepteur satellite

#### Avec câble péritel

- 1 Branchez les câbles ① et ② de l'antenne, comme indiqué.
- 2 Reliez votre récepteur satellite aux prises **EXT1** ou **2** à l'aide d'un câble péritel ③.
- 3 Appuyez sur la touche **AV** de la télécommande pour afficher la Liste des sources.
- 4 Appuyez sur la touche ▼ **EXT1** ou **EXT2**, puis sur la touche ►/ **OK** pour valider la sélection.

#### Avec des prises vidéo composite

Voir Connexion d'un lecteur de DVD ou d'un décodeur, p. 48.

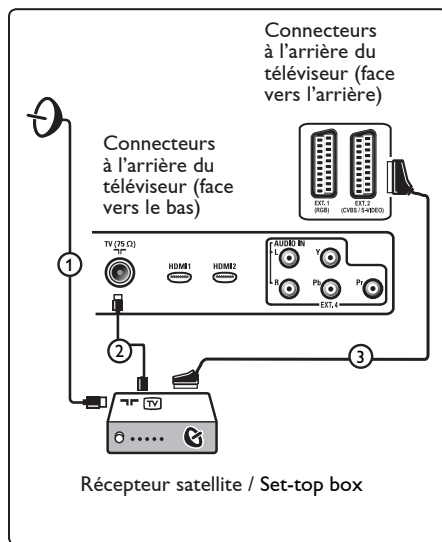

### 33.6 Raccordement d'un lecteur de DVD, d'un décodeur ou d'une console de jeux

#### Avec une prise HDMI

HDMI constitue la nouvelle norme de pointe pour l'interconnexion vidéo et audio numérique.

- 1 Branchez votre appareil sur la prise **HDMI**.
- 2 Appuyez sur la touche **AV** de la télécommande pour afficher la Liste des sources.
- 3 Appuyez sur la touche ▼ pour sélectionner **HDMI 1** ou **HDMI 2**, puis sur la touche ► / **OK** pour valider la sélection.

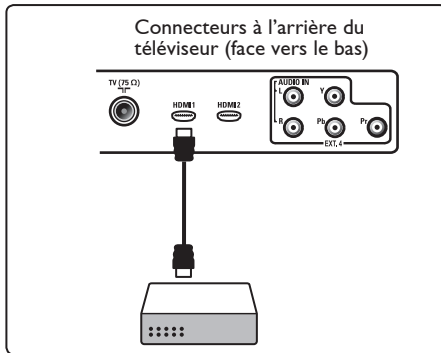

### 33.7 Connexion d'un lecteur de DVD, d'un récepteur satellite ou d'un décodeur

#### Avec des prises vidéo composite

- 1 Branchez les trois câbles vidéo composite ① sur les prises YPbPr du lecteur de DVD et sur les prises **Y**, **Pb** et **Pr** de **EXT 4** sur le téléviseur.
- 2 Branchez le câble audio sur les prises audio L et R du DVD et sur la prise **AUDIO L/R** de **EXT 4** ②.

- 3 Appuyez sur la touche **AV** de la télécommande pour afficher la Liste des sources.
- 4 Appuyez sur la touche ▼ pour sélectionner **EXT4**, puis sur la touche ► / **OK** pour valider la sélection.
- 5 Pour un décodeur et/ou un récepteur satellite, branchez également le câble du décodeur et/ou le câble parabole ③ ainsi que le câble antenne ④.

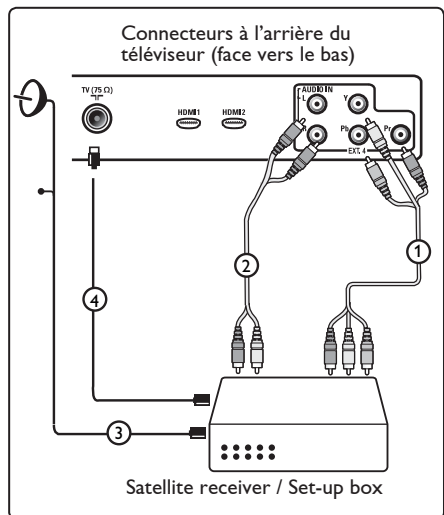
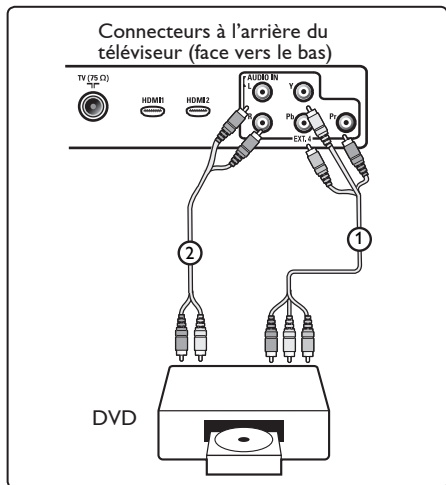

## Remarques

- La couleur des câbles correspond souvent à la couleur des prises. Reliez le rouge au rouge, le blanc au blanc, etc.;
- Les indicateurs pour les prises vidéo peuvent différer selon le lecteur de DVD branché. Bien que les abréviations puissent varier, les lettres B-et R représentent respectivement les signaux des composants bleus et rouges et Y indique le signal de la luminance. Référez-vous aux instructions du lecteur de DVD pour les définitions et les détails de branchement;
- Afin d'obtenir une image optimale, nous vous conseillons de sélectionner le meilleur mode d'affichage pris en charge par votre appareil.

## Attention

en cas de défilement vertical, de couleurs inexactes ou absentes, d'absence d'affichage ou d'une combinaison des problèmes précédents, vérifiez que les branchements sont effectués correctement et que la résolution et le signal de l'appareil relié sont correctement définis. Consultez le manuel de l'appareil.

## 33.8 Raccordement d'un PC

### Remarque

- Seule la sortie numérique du PC peut être connectée via un adaptateur DVI à HDMI. **La connexion VGA n'est pas prise en charge.**
- Avant de relier le PC au téléviseur, sélectionnez le réglage du moniteur PC de 60 Hz.

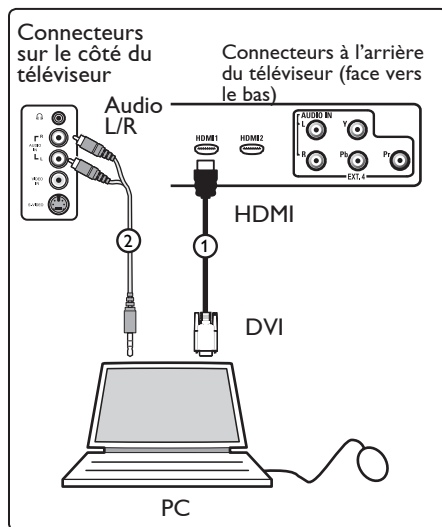

### PC doté d'un connecteur DVI

- 1 Utilisez un adaptateur DVI à HDMI pour effectuer la connexion avec un des connecteurs HDMI du téléviseur (1).
- 2 Branchez le câble audio sur la prise audio du PC et sur les prises Audio L / R du téléviseur **EXT3** (2).
- 3 Appuyez sur la touche **AV** de la télécommande pour afficher la Liste des sources.
- 4 Appuyez sur la touche ▼ pour sélectionner **HDMI 1** ou **HDMI 2**, puis sur la touche ►/ **OK** pour valider la sélection.

### Résolutions PC prises en charge

640 × 480, 60 Hz	800 × 600, 75 Hz
640 × 480, 72 Hz	800 × 600, 85 Hz
640 × 480, 75 Hz	1024 × 768, 60 Hz
640 × 480, 85 Hz	1024 × 768, 70 Hz
800 × 600, 60 Hz	1024 × 768, 75 Hz
800 × 600, 72 Hz	1024 × 768, 85 Hz

(S'appliquent uniquement aux téléviseurs avec écran à cristaux liquides)

1280 × 768, 60 Hz
1280 × 1024, 60 Hz
1360 × 768, 60 Hz

### 33.9 Raccordement d'un appareil photo, d'un caméscope et d'une console de jeux

- 1 Raccordez l'appareil photo, le caméscope ou la console de jeux.
- 2 Pour un appareil mono, utilisez les entrées **VIDEO** (2) et **AUDIO L** (3) (uniquement).  
Pour un appareil stéréo, utilisez les entrées **AUDIO L** et **AUDIO R** (3).  
Pour obtenir une qualité d'image S-VHS avec un caméscope S-VHS, branchez les câbles S-VHS sur l'entrée S-VHS 1 et les entrées (1) et **AUDIO L / R** (3).

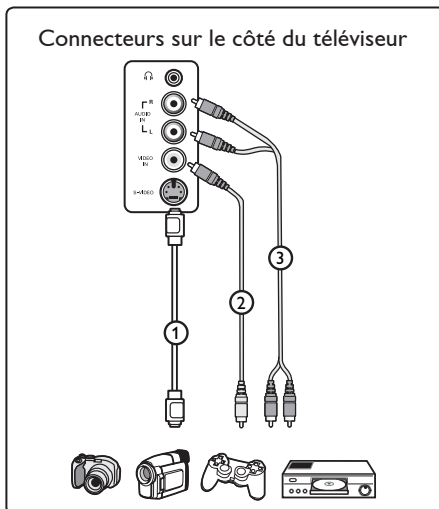

**⚠ Avertissement:** ne branchez pas simultanément les câbles (1) et (2). Cela pourrait entraîner une distorsion de l'image.

- 3 Appuyez sur la touche **AV** de la télécommande pour afficher la Liste des sources.
- 4 Appuyez sur la touche ▼ pour sélectionner **EXT 3**, puis sur la touche ► / **OK** pour valider la sélection.



### 33.9.1 Casque





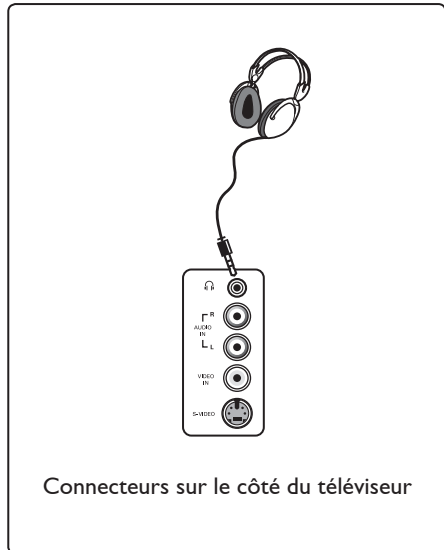



- 1 Insérez la fiche dans la prise du casque  comme indiqué.
- 2 La prise du casque a une impédance de 8 à 4-000-Ohm. La prise du casque a une fiche jack de 3,5-mm.





- \* Conseil**  
Appuyez sur la touche  de la télécommande pour couper le son des haut-parleurs du téléviseur.  
Pour rétablir le son, appuyez de nouveau sur la touche .



## 34 Dépannage

Vous trouverez ci-dessous une liste de problèmes que vous pouvez rencontrer avec le téléviseur. Avant d'appeler le Service Consommateur, effectuez ces vérifications.

Problème	Solutions possibles
<b>Aucun affichage à l'écran</b>	<ul style="list-style-type: none"> <li>• Vérifiez que le cordon d'alimentation est branché correctement dans la prise d'alimentation du téléviseur. S'il n'y a toujours pas de courant, débranchez la prise. Patientez 60 secondes, puis branchez de nouveau la prise. Allumez le téléviseur.</li> <li>• Appuyez sur la touche  de la télécommande.</li> </ul>
<b>Réception de mauvaise qualité (neige)</b>	<ul style="list-style-type: none"> <li>• Vérifiez le raccordement de l'antenne au téléviseur et à la prise d'antenne murale.</li> <li>• Réglez manuellement l'image (voir page 30).</li> <li>• Vérifiez que vous avez sélectionné le système TV adéquat. (voir page 30).</li> <li>• Appuyez sur la touche  pour vérifier le niveau du signal.</li> </ul>
<b>Absence d'image</b>	<ul style="list-style-type: none"> <li>• Vérifiez que les câbles fournis sont branchés correctement (câble antenne relié au téléviseur, autre câble antenne relié à l'enregistreur, cordons d'alimentation, etc.).</li> <li>• Vérifiez que vous avez sélectionné la source correcte.</li> <li>• Vérifiez que le verrouillage parental est désactivé.</li> </ul>
<b>Absence de son sur certaines chaînes</b>	<ul style="list-style-type: none"> <li>• Vérifiez que le système TV adéquat est sélectionné (voir page 30).</li> </ul>
<b>Absence de son</b>	<ul style="list-style-type: none"> <li>• Vérifiez que le volume n'est pas réglé au minimum.</li> <li>• Vérifiez que le mode silence () n'est pas activé. Si c'est le cas, appuyez sur la touche  pour le désactiver.</li> <li>• Vérifiez les raccordements entre les appareils supplémentaires et le téléviseur.</li> </ul>
<b>Parasites</b>	<ul style="list-style-type: none"> <li>• Éteignez les appareils électriques, tels que les sèche-cheveux ou les aspirateurs, pour éviter toute interférence.</li> </ul>
<b>Langue d'affichage incompréhensible pour utiliser le téléviseur en mode numérique</b>	<ul style="list-style-type: none"> <li>• Appuyez sur la touche  pour quitter le menu affiché à l'écran.</li> <li>• Appuyez de nouveau sur la touche  pour afficher le menu.</li> <li>• Appuyez sur la touche ▼ pour sélectionner la <b>seconde</b> option du menu, puis sur la touche ► pour passer au niveau suivant du menu.</li> <li>• Appuyez de nouveau sur la touche ►, puis utilisez la touche ▼ pour sélectionner la cinquième option du menu.</li> <li>• Appuyez sur la touche ► pour passer au niveau suivant du menu.</li> <li>• Appuyez sur les touches ▲ ▼ pour sélectionner la langue adéquate.</li> <li>• Appuyez sur la touche  pour valider la sélection.</li> <li>• Appuyez sur la touche  pour quitter le menu.</li> </ul>
<b>Le téléviseur ne répond pas à la télécommande</b>	<ul style="list-style-type: none"> <li>• Rapprochez-vous du récepteur situé sur le panneau avant du téléviseur.</li> <li>• Vérifiez la position des piles.</li> <li>• Remplacez les piles.</li> </ul>

Problème	Solutions possibles
<b>Aucune chaîne numérique</b>	<ul style="list-style-type: none"> <li>Renseignez-vous sur l'offre TNT de votre pays auprès de votre détaillant.</li> </ul>
<b>Un ou plusieurs petits points à l'écran ne changent pas de couleur avec l'image vidéo</b>	<ul style="list-style-type: none"> <li>Il ne s'agit pas d'un problème. L'écran à cristaux liquides est conçu avec une technologie de très grande précision qui offre des images très nettes. Parfois, quelques pixels inactifs peuvent apparaître à l'écran comme des points fixes rouges, bleus, verts ou noirs.</li> <li><b>Remarque</b> : cela n'a aucune incidence sur les performances du téléviseur.</li> </ul>
<b>Image tremblotante ou intermittente en mode HD</b>	<ul style="list-style-type: none"> <li>Le bruit est généralement lié à un dysfonctionnement de l'appareil numérique raccordé (lecteur DVD ou boîtier décodeur, par exemple). Reportez-vous au manuel de l'utilisateur de l'appareil numérique que vous raccordez.</li> <li>Utilisez un adaptateur HDMI à DVI standard de bonne qualité.</li> </ul>
<b>Aucun son ou aucune image mais le voyant rouge est allumé sur le panneau avant</b>	<ul style="list-style-type: none"> <li>Appuyez sur la touche  de la télécommande.</li> </ul>
<b>Le mode PC ne fonctionne pas</b>	<ul style="list-style-type: none"> <li>Vérifiez que les raccordements sont corrects. (Voir page 49).</li> <li>Vérifiez que la source est correctement sélectionnée.</li> <li>Appuyez sur la touche  pour accéder à la Liste des sources, puis sélectionnez la source adéquate.</li> <li>Vérifiez que vous avez choisi une résolution d'écran compatible pour le PC (voir page 49).</li> <li>Vérifiez la configuration de la carte vidéo du PC.</li> </ul>
<b>La couleur au format S-vidéo est pâle</b>	<ul style="list-style-type: none"> <li>Vérifiez que le câble SVHS est correctement branché.</li> <li>Appuyez sur la touche <b>P +</b> de la télécommande pour faire défiler les chaînes vers le haut, puis sur la touche <b>P -</b> pour faire défiler les chaînes vers le bas.</li> </ul>
<b>Une bande noire s'affiche en haut et en bas de l'écran en mode PC</b>	<ul style="list-style-type: none"> <li>Choisissez une fréquence de rafraîchissement de 60 Hz.</li> </ul>
<b>Le format AC3 n'est pas disponible</b>	<ul style="list-style-type: none"> <li>Le format AC3 n'est pas pris en charge par ce téléviseur. Utilisez la touche  de la télécommande pour sélectionner un autre format audio.</li> </ul>
<b>L'antenne de télévision ne peut pas être alimenté par le téléviseur</b>	<ul style="list-style-type: none"> <li>Certaines antennes de télévision doivent être alimentées par le téléviseur. Ce téléviseur ne prend pas en charge cette caractéristique.</li> </ul>
<b>Changer de chaînes prend un certain temps channel takes a long time</b>	<ul style="list-style-type: none"> <li>Les chaînes des diffuseurs de télévision payante sont codées par le câblodistributeur. Le décodage prend donc plus de temps. Il s'agit d'un comportement normal et aucune action ne doit être entreprise.</li> </ul>
<b>Impossible d'accéder au menu numérique</b>	<ul style="list-style-type: none"> <li>Vérifiez si le téléviseur est en mode analogique. Si c'est le cas, appuyez sur la touche  pour passer en mode numérique.</li> </ul>



**DVI** (Digital Visual Interface) : Interface numérique standard créée par Digital Display Working Group (DDWG) et qui convertit les signaux analogiques en signaux numériques afin de s'adapter aux moniteurs analogiques et numériques.

**Signaux RVB** : Il s'agit de 3 signaux vidéo : Rouge, Vert, Bleu, qui composent l'image. L'utilisation de ces signaux permet d'obtenir une meilleure qualité d'image.

**Signaux S-VHS** : Il s'agit de deux signaux vidéo séparés Y/C issus des standards d'enregistrement S-VHS et Hi-8. Les signaux de luminance Y (noir et blanc) et chrominance C (couleur) sont enregistrés séparément sur la bande. On obtient ainsi une meilleure qualité qu'avec la vidéo standard (VHS et 8 mm) où les signaux Y/C sont mélangés pour ne former qu'un seul signal vidéo.

**16:9** : Désigne les proportions largeur/ hauteur de l'écran. Les téléviseurs à écran large ont des proportions de 16/9, et les écrans traditionnels : 4/3.

**MHEG** (Multimedia and Hypermedia information coding Expert Group) : groupe d'experts dont la mission est la représentation codée d'informations multimédias et hypermédias échangées entre des applications et services qui font appel à divers types de médias. Les objets définissent la structure d'une présentation hypermédia multimédia.

**HDMI** (High-Definition Multimedia Interface) : Fournit une interface non comprimée, audio/vidéo numérique entre le téléviseur et tout équipement audio/vidéo équipé de HDMI, tel que boîtier décodeur, lecteur DVD et récepteur A/V. HDMI est compatible avec les vidéos à haute définition plus une audio numérique à deux canaux.

**Système** : Les images de télévision ne sont pas transmises de la même manière dans tous les pays. Il y a des standards différents : BG, DK, I, et LL'. Le réglage du système (p. 8) sélectionne ces standards différents. Ne pas confondre ces standards avec les codages couleurs PAL et SECAM. Pal est utilisé dans la plupart des pays de l'Europe, SECAM est utilisé en France, en Russie et dans la plupart des pays africains. Les Etats-Unis et le Japon utilisent un système différent appelé NTSC.

**MPEG** (Moving Picture Experts Group) est le nom générique donné à un ensemble de normes internationales utilisées pour le codage de l'information audiovisuelle dans un format numérique compressé.



© 2006 Koninklijke Philips N.V.

All rights reserved

Document order number: 3139 125 37892

# PHILIPS

## Hospitality Television

**20/26/32HF5335D**

**15/20HF5234**



# Installation of your Philips Hotel TV

## 1. Introduction

This addendum has been designed to help you install programmes on this Digital TV and activating the hotel mode.

Use this addendum in conjunction with the User Manual of this television.



*Please handle the TV with care and wipe with a soft cloth to ensure your TV keeps looking new.*

## 2. The benefits of the Philips hotel TV

This TV is specially designed for hotels. The Philips hotel TV offers all kind of features to Maximise the convenience for the hotel and meet the needs for the guest

- Welcome message to give a friendly welcome to your guest when activating the tv
- Remote control features like low battery detection and an anti-theft screw for preventing of theft for batteries
- Access to the user menu can be blocked. This prevents users (e.g. guests) from deleting or changing program settings and/or modifying picture and sound settings. This ensures that TVs are always set up correctly.
- A *switch-on* volume and programme can be selected. After switching on, the TV will always start on the specified program and volume level.
- The maximum volume can be limited in order to prevent disturbance.
- The television keys VOLUME +/- , PROGRAM +/- and MENU can be blocked.
- Screen information can be suppressed.
- Programmes can be blanked

## 3. Installing the channels

### Installing Digital Programs (only applicable for 20/26/32HF5335D)

Ensure the TV is in Digital mode. If it is in Analogue mode, press the **A/D** (Analogue/Digital) key on the Remote Control to enter the Digital mode.



1. Press the **(Menu Digital)** key on the Remote Control
2. Press the Up/Down Arrow Key to scroll to the item called INSTALLATION and press the Right Arrow Key
3. Press the Up/Down Arrow Key to scroll to the item called SERVICE SETUP and press the Right Arrow Key
4. Press the Up/Down Arrow Key to scroll to the item called REINSTALL ALL SERVICES and press the Right Arrow Key
5. Press the Up/Down Arrow Key to scroll to the item called SEARCH and press OK to start the scan. *The TV will now start to scan and install all available (Digital) TV channels and Radio stations automatically. When the scan is completed, the TV menu will indicate the number of digital services found.*
6. Press the OK key again to Store all the services that have been found.

## Installing Analogue Programs

Ensure the TV is in Analogue mode. If it is in Digital mode, press the **A/D** (Analogue/Digital) key on the Remote Control to enter the Analogue mode.



1. Press the **(Menu TV)** key on the Remote Control
2. Press the Up/Down Arrow Key to scroll to the item called INSTALL and press OK
3. Press the Up/Down Arrow Key to scroll to the item AUTO STORE and press OK

The TV will now start to scan and install all available (Analogue) TV channels automatically. This operation will take a few minutes. The TV display will show the progress of the scan and the number of programmes found.

Refer to the chapter on *Automatic Tuning of Analogue Programmes* in the User Manual for more details. You can also refer to the chapter on *Manual Tuning of Analogue Programmes* in the User Manual if a manual scan is preferred.

## 4. Activating the Hotel Mode Setup menu (BDS)

1. Switch on the television and select an **analogue** channel
2. On the Remote Control, press keys: **[3, 1, 9, 7, 5, 3, MUTE]**
3. The **BDS HOTEL MODE SETUP MENU** becomes visible
4. Use the cursor keys to select and change any of the following settings:

Function	Possible selections
BDS MODE	ON /OFF
<b>SWITCH ON SETTINGS</b>	
SWITCH ON VOLUME	0-100, LAST STATUS
MAXIMUM VOLUME	0-100
SWITCH ON CHANNEL	USER DEFINED, LAST STATUS
POWER ON	ON/STANDBY/LAST STATUS
DISPLAY MESSAGE	ON/OFF
WELCOME MESSAGE	LINE 1/LINE 2/CLEAR
<b>CONTROL SETTINGS</b>	
LOCAL KEYBOARD LOCK	ON/OFF/ALL
REMOTE CONTROL LOCK	ON/OFF
OSD DISPLAY	ON/OFF
HIGH SECURITY MODE	ON/OFF
AUTO SCART	ON/OFF
MONITOR OUT	ON/OFF
BLANK CHANNEL	ON/OFF
STORE	>

5. Select "**STORE**" and press **[CURSOR RIGHT]** to save the settings and exit BDS Hotel Mode setup. Press **[MENU]** to exit without saving.
6. For BDS Hotel Mode settings to take effect, you must turn the TV set Off, then back On.

## BDS Hotel Mode Functions

This paragraph describes the functionality of each item in the BDS Hotel Mode Setup menu.

### BDS MODE

- ON** BDS Hotel Mode is ON:
- The user menu is blocked.
  - All settings of the Hotel Mode Setup menu are in effect.

- OFF** BDS Hotel Mode is OFF:
- The TV operates as a normal consumer TV

#### SWITCH ON VOL

When the user switches the TV ON, it will play at the specified volume level. There are 2 options:

- **LAST STATUS** Upon start-up, the TV volume will be set to the level before the TV set was last turned off.
- **USER DEFINED** As specified by installer

*Remark: "SWITCH ON VOL" cannot exceed the MAXIMUM VOL level. This is the volume level with which the Hotel Mode Setup menu was entered.*

#### MAXIMUM VOL

The TV Volume will not exceed the selected volume level.

#### SWITCH ON CHANNEL

When the user switches the TV ON, it will tune to the specified channel. There are 2 options:

- **LAST STATUS** The TV will switch on to the last channel that was shown before the TV set was turned off
- **USER DEFINED** Any analogue channel can be chosen to be the first channel to switch on

#### POWER ON

The Power On function allows the TV to enter a specific mode of operation (On or Standby) after the mains power is activated.

- ON** When set, the TV will always turn ON after the mains power is enabled.
- STANDBY** When set, the TV will always turn to STANDBY after mains power is enabled
- LAST STATUS** When set, the TV will always turn to the last power status before the mains power was disabled.

#### DISPLAY MESSAGE

- ON** Enables display of the Welcome Message for 30 seconds after the TV set is turned on
- OFF** Disables the display of the Welcome Message.

If OSD DISPLAY is set to OFF, then the Welcome Message is automatically disabled.

#### WELCOME MESSAGE

The Welcome Message function allows the TV to show a customized greeting to the hotel guest whenever the TV is switched on. This helps to personalize the hotel experience for guests.

The Welcome Message can consist of 2 lines of text, with each line containing a maximum of 20 alphanumeric characters. Use the Remote Control arrow keys to create the Welcome Message.

To enable the display of the Welcome Message, the DISPLAY MESSAGE option must be ON  
To clear the Welcome Message from the TV's memory, select **CLEAR**

#### LOCAL KEYBOARD LOCK

- ON** The television keys VOLUME +/-, PROGRAM +/- and MENU are blocked.
- OFF** The television keys VOLUME +/-, PROGRAM +/- and MENU function normally
- ALL** The television keys VOLUME +/-, PROGRAM +/-, MENU and POWER are blocked.

#### REMOTE CONTROL LOCK

- ON** Standard Remote Control keys are disabled.
- OFF** All Remote Control keys will function normally.

#### OSD DISPLAY

- ON** Normal screen information is displayed (e.g. programme information)
- OFF** Screen information is suppressed.

### HIGH SECURITY MODE

- ON** Allows access to the BDS Hotel Mode Setup Menu via the special BDS Setup Remote only. (RC2573/01)
- OFF** Allows access to the BDS Hotel Mode Setup Menu via BDS Setup Remote or via normal Remote Control (using special key code sequence).

### AUTO SCART

The Auto Scart function enables auto-detection of AV devices that are connected to the TV's Scart connector.

- ON** Enables Auto Scart switching in BDS Hotel Mode.
- OFF** Disables Auto Scart switching in BDS Hotel Mode.

### MONITOR OUT

- ON** Allows audio & video output from TV via relevant AV connectors (if available).
- OFF** Disables both Audio & Video output from the TV (to prevent illegal copying).

### BLANK CHANNEL

The Blank Channel function disables the display of video on the TV, but does not affect the audio output. This function can be used for audio applications (example: Off-air radio transmission, music channels, and so on), which do not necessarily require the display of video.

- ON** The current programme is blanked
- OFF** The current programme is not blanked (normal visible; DEFAULT value)

BLANK CHANNEL can be set for every channel. Use [**P+** / **P-**] to go through all the programmes and set the desired status per channel. The programme number is visible in the top left corner.

### **Low Battery Check**

This television set has a special feature which checks the battery power level of a TV Remote Control, and indicates if the battery is low and requires changing.

(Note: The Low Battery Check function works only with certain models of Remote Controls. Please check with the Philips sales representative if the Remote Control used with this TV supports this function)

To activate the Low Battery Check function, hold the TV Remote Control in front of the TV, and **press and hold** the **OK** button on the Remote Control for at least 5 seconds. A message will appear on the TV screen to indicate if the battery power level is OK, or if it is Low. If the message indicates that the battery level is low, it is recommended to change the batteries of the Remote Control immediately.

## **5. Cloning of settings**

Cloning of analogue TV channels and TV settings as described in the chapter **Hotel Mode Set-up menu**

### **For 15/20HF5234**

- Wireless cloning with the SmartLoader 22AV1120 or 22AV1135
- Cloning off all adjustable TV settings + analogue channel table

### **For 20/26/32HF5335D**

- Wired cloning with the SmartLoader 22AV1135 using the wire packed with the SmartLoader
- Cloning off all adjustable TV settings + analogue channel table (digital channel table via automatic installation)

### **Instruction for cloning of settings between TVs Philips SmartLoader (22AV1135/00)**

The Philips SmartLoader is an installation tool especially designed for easy and fast installation and copying of TV settings on Philips Institutional TV's.

The Philips SmartLoader works in 2 modes – Wireless and Wired:

**Wireless mode** ---- through infrared sensor (15/20HF5234)

Switch the SmartLoader to “Wireless” mode by sliding the side-switch to the  icon on the SmartLoader device. Point the Wireless SmartLoader to the TV’s infrared receiver (optimal distance of 5-30cm) and proceed with the Installation procedure listed below.

**Wired mode** ---- using the by-packed accessory cable(s) (20/26/32HF5335D)

Switch the SmartLoader to “Wired” mode by sliding the side-switch to the  icon on the SmartLoader device.

Examine the rear connectors of the TV set to determine if the 3-pin or 4-pin female connector wire (packed with the Wireless SmartLoader) should be used. Plug in the correct connector wire to the corresponding opening on the TV set (usually marked as SERV C), and then connect the RJ11 jack end of the accessory wire to the RJ11 socket on the SmartLoader.

### **The Installation Procedure consists of three simple steps:**

#### 1. Choosing a Master TV

The Master TV is the TV set whose installation and configuration settings are to be copied into other TV’s (of the same type only).

#### 2. Programming the SmartLoader with the settings from the Master TV

Follow these steps to program the SmartLoader with the settings of the Master TV.

- a) Wireless method
  - Set the SmartLoader to “Wireless” mode using the side switch.
  - Turn on the TV, and while holding the SmartLoader, point it in the direction of the TV. Press the “MENU” Key on the SmartLoader.
- b) Wired method
  - Connect the SmartLoader to the TV using the appropriate accessory cable.
  - Set the SmartLoader to “Wired” mode using the side switch.
  - Turn on the TV, and while holding the SmartLoader, point it in the direction of the TV. Press the “MENU” Key on the SmartLoader.

The Master TV will show the following menu:

```
SMARTLOADER TO TV >
TV TO SMARTLOADER >
```

On the TV screen, highlight the menu option “TV TO SMARTLOADER”

Press the right arrow key on the SmartLoader to start the programming process

A number display (from 0~100) will be shown on screen, indicating the percentage of the programming progress from the TV to the SmartLoader. When the programming is completed, “##” will show “100” and the message “DONE” will appear.

```
TV TO SMARTLOADER ## (0-100)
```

The SmartLoader is programmed and can be used to install and configure other TVs.

Copying the settings of the Master TV to other TVs with the SmartLoader

Follow these steps to install and configure the settings of a Philips TV with the SmartLoader.



a) Wireless method

- Set the SmartLoader to “Wireless” mode using the side switch.
- Turn on the TV, and while holding the SmartLoader, point it in the direction of the TV. Press the “MENU” Key on the SmartLoader.

b) Wired method

- Connect the SmartLoader to the TV using the appropriate accessory cable.
- Set the SmartLoader to “Wired” mode using the side switch.
- Turn on the TV, and while holding the SmartLoader, point it in the direction of the TV. Press the “MENU” Key on the SmartLoader.

On the TV screen, highlight the menu option “SMARTLOADER TO TV”

Press the right arrow key on the SmartLoader to initiate the copying process

- ▷ A number display (from 0~100) will be shown on screen, indicating the percentage of the installation progress from the SmartLoader to the TV. When the data transfer is completed, “##” will show “100” and the message GOODBYE will appear.

SMARTLOADER TO TV ## (0-100)

- ▷ The TV will go to Standby mode. When the TV is next powered on, it will be configured with the settings from the Master TV, and ready for use.

### Problems and Solutions:

1. *The message “**I2C ERROR**” is displayed on the screen.*
  - Bad connection of RJ11 wire or wrong data transmission has occurred. Try again.
2. *The message “**WRONG VERSION**” is displayed on the screen.*
  - The program contained in the SmartLoader has a software code incompatible with the actual TV. Reprogram the Wireless SmartLoader from a Master TV whose software code is compatible with the actual TV.
3. *TV doesn't respond to the SmartLoader.*
  - Check if the LED on the SmartLoader lights up in green when pressing any button. If the LED is red, it means that the batteries are low and should be replaced.
  - Bring the SmartLoader closer to the TV infrared receiver and try again.

### Notes:

- ① Make sure that the 3 R6/AA sized batteries are placed correctly in the bottom compartment of the SmartLoader. The LED on the SmartLoader should light up in green when pressing any button, indicating operational batteries. When the LED shows red, the batteries need to be replaced.
- ① ***The SmartLoader can only copy the settings between 2 TVs of the same type. Once the SmartLoader is programmed with the settings from a Master TV of a certain type or model, then these settings can be installed on another TV of the same model only.***
- ① ***The SmartLoader cannot be used to copy the (digital) channel table of a Digital TV set.***
- ① ***If the SmartLoader is used with a DVB (European Digital) TV set, then the TV set must first be switched to Analog mode.***



### **Disposal of your old product.**

Your product is designed and manufactured with high quality materials and components, which can be recycled and reused. When this crossed-out wheeled bin symbol is attached to a product it means the product is covered by the European Directive 22002/96/EC. Please find out more about the separate collection system for electrical and electronic products in your local neighborhood.

Please act according to your local rules and do not dispose of your old products with your normal household waste. The correct disposal of your old product will help prevent potential negative consequences for the environment and human health.



The packaging of this product is intended to be recycled. Apply to the local authorities for correct disposal.



2007© Koninklijke Philips Electronics N.V. all rights reserved  
Specifications are subject to change without notice  
Trademarks are property of Koninklijke Philips Electronics N.V. or their respective owners.