

Téléviseur couleur

Manuel d'utilisation



Important
! Envoyez-nous
votre carte d'en-
registrement de
garantie dans les 10
jours. Voyez
pourquoi à l'in-
térieur.

Veillez d'abord lire le manuel !

Nous vous félicitons de votre achat d'un produit Philips.
Tout ce dont vous avez besoin pour utiliser votre téléviseur
est inclus dans l'ensemble. En cas de difficultés, les
représentants Philips se feront un plaisir de vous aider avec
votre nouvel appareil en vous expliquant : • les connexions,
• la première installation et • l'utilisation des différentes
fonctions. Ne pas retourner ce produit au magasin.

**Pour obtenir de l'aide rapidement,
appelez-nous d'abord ! 1-800-531-0039**

Merci d'inviter Philips dans votre domicile !

No. de modèle : _____

No. de série : _____

Let's make things better.

PHILIPS

Renvoyez votre carte d'enregistrement de garantie dès aujourd'hui pour bénéficier de tous les services auxquels vous avez droit.

Une fois votre produit PHILIPS enregistré, vous êtes en mesure de bénéficier de tous les privilèges associés à la propriété d'un produit PHILIPS. Veuillez donc remplir la carte d'enregistrement de garantie accompagnant votre produit et nous la renvoyer le plus tôt possible. Tirez profit de ces importants bénéfices.

Vérification de la garantie

L'enregistrement de votre produit dans les 10 jours confirme votre droit à une protection maximale selon les termes et conditions stipulés dans votre garantie PHILIPS.

Confirmation de propriété

Votre carte d'enregistrement de garantie dûment remplie sert de vérification de propriété en cas de perte ou de vol du produit.

Enregistrement de modèle

Retournez rapidement votre carte d'enregistrement de garantie pour vous assurer de recevoir toutes les informations et offres spéciales auxquelles vous avez droit en tant que propriétaire de votre modèle.

Nous vous félicitons de votre acquisition, et vous souhaitons la bienvenue dans la "famille!"

PHILIPS



Cher propriétaire d'un produit PHILIPS :

Merci de votre confiance en PHILIPS. Vous avez choisi un produit de fabrication et de garantie supérieures parmi les meilleurs disponibles sur le marché. Et nous ferons tout en notre pouvoir pour que vous soyez pleinement satisfait de votre achat pour de nombreuses années à venir.

En tant que membre de la famille Philips, vous bénéficiez d'une protection extensive grâce à l'une des garanties les plus complètes de l'industrie et à nos réseaux de service sans pareil.

En outre, votre achat garantit que vous recevrez toutes les informations et offres spéciales auxquelles vous avez droit, ainsi qu'un accès facile à toute une gamme d'accessoires disponibles via notre réseau de téléachat à domicile. Mais ce qui est plus important, vous pouvez compter sur notre engagement total lorsqu'il s'agit de votre entière satisfaction. C'est notre façon de vous souhaiter la bienvenue et de vous remercier d'avoir acheté un produit PHILIPS.

Merci encore,

Lawrence J. Blanford
Président et directeur général

P.S. N'oubliez pas que pour bénéficier pleinement de votre produit PHILIPS, vous devez retourner votre carte d'enregistrement de garantie dans les 10 jours suivant votre achat. Faites-nous donc parvenir votre carte dès aujourd'hui !

Reconnaissez ces symboles de sécurité



⚡ Ce symbole d'éclair s'applique aux matériaux non isolés présents dans votre appareil pouvant causer un choc électrique. Pour assurer la sécurité des tous les membres de votre famille, ne retirez pas le boîtier de votre appareil.

⚠ Un point d'exclamation sert à attirer votre attention sur certaines fonctions avec lesquelles vous devriez vous familiariser, en lisant toutes les informations avec soin afin de prévenir tout problème de fonctionnement et d'entretien.

AVERTISSEMENT : POUR ÉVITER LES INCENDIES OU LES CHOCs ÉLECTRIQUES, NE PAS EXPOSER CE MATÉRIEL À LA PLUIE OU À L'HUMIDITÉ.

CAUTION: To prevent electric shock, match wide blade of plug to wide slot, and fully insert.

MISE EN GARDE: pour éviter les chocs électriques, introduire la lame la plus large de la fiche dans l'orifice correspondant de la prise murale et insérer bien à fond.

PHILIPS Visitez notre World wide web site sur <http://www.philips.com>

- IMPORTANTES CONSIGNES DE SÉCURITÉ -

Lire avant de faire fonctionner l'appareil

1. Lire les instructions.
2. Conserver les instructions.
3. Obéir à tous les avertissements.
4. Suivre toutes les instructions.
5. Éviter d'utiliser cet appareil à proximité d'une source d'eau.
6. Nettoyer à l'aide d'un linge sec seulement.
7. Ne pas nuire à la circulation des orifices de ventilation. Effectuer l'installation selon les instructions du fabricant.
8. Ne pas installer près d'une source de chaleur comme un radiateur, un registre de chaleur, une cuisinière ou tout autre appareil (y compris les amplificateurs) qui dégage de la chaleur.
9. Ne pas contourner la mesure de sécurité de la fiche polarisée ou de mise à la terre. Une fiche polarisée dispose de deux lames dont l'une est plus large que l'autre. Une fiche avec mise à la terre est dotée de deux lames ainsi que d'une troisième broche de mise à la terre. La lame plus large ou troisième broche est fournie pour votre sécurité. Lorsque la fiche fournie ne correspond pas à votre prise, consulter un électricien pour qu'il effectue le remplacement de la prise périmée.
10. Protéger le cordon d'alimentation en évitant de marcher dessus ou de le coincer particulièrement au niveau de la fiche, des prises de courant et à l'endroit où il sort de l'appareil.
11. N'utiliser que l'équipement ou les accessoires spécifiés par le fabricant.
12.  L'appareil ne doit être utilisé qu'avec le chariot, socle, trépied, support ou table spécifié par le fabricant ou vendu avec l'appareil. Un appareil utilisé en combinaison avec un chariot doit être déplacé avec soin afin d'éviter les risques de blessures occasionnées par le renversement de l'appareil.
13. Débrancher cet appareil durant les orages électriques ou lorsqu'il n'est pas utilisé pour une période de temps prolongée.
14. L'entretien ou la réparation de l'appareil doit être effectué par un personnel qualifié seulement. Il faut faire réparer l'appareil dès que celui-ci a été endommagé, qu'il s'agisse du cordon ou de la fiche d'alimentation, si du liquide a été renversé ou des objets sont tombés dans l'appareil, s'il a été exposé à la pluie ou à une humidité excessive, s'il ne fonctionne pas normalement ou s'il a subi un choc.
15. Ce produit peut contenir du plomb et du mercure. La mise au rebut de ces substances peut être réglementée par suite de considérations environnementales. Pour de plus amples informations concernant la mise au rebut ou le recyclage de l'appareil, communiquer avec les autorités locales ou avec l'Electronic Industries Alliance : www.eiae.org
16. **Dommages nécessitant des réparations** - L'appareil doit être réparé par un personnel qualifié lorsque :
 - A. Le cordon ou la fiche d'alimentation est endommagé ;
 - B. Des objets sont tombés dans l'appareil ou du liquide a été renversé dans l'appareil ; ou
 - C. L'appareil a été exposé à la pluie ; ou
 - D. L'appareil semble ne pas fonctionner correctement ou affiche un changement marqué dans la performance ; ou
 - E. L'appareil a subi un choc ou le boîtier est endommagé.
17. **Inclinaison/stabilité** - Tous les postes de télévision doivent répondre aux normes de sécurité internationales globales recommandées, relativement aux propriétés d'inclinaison et de stabilité du boîtier.
 - Il ne faut pas compromettre ces normes de construction par une utilisation excessive de force sur la partie avant ou supérieure du boîtier afin d'éviter de faire renverser l'appareil.
 - De plus, ne pas mettre vos enfants ou vous-même en danger, en plaçant des dispositifs électroniques ou des jouets sur le dessus du poste. Ces objets pourraient tomber du téléviseur sans qu'on s'y attende et entraîner des dommages ou des blessures.
18. **Montage mural ou montage au plafond** - Si l'appareil doit être monté au mur ou au plafond, l'installation doit être effectuée selon les recommandations du fabricant.
19. **Lignes électriques** - Une antenne extérieure doit être installée loin des lignes électriques.
20. **Mise à la terre d'une antenne extérieure** - Si une antenne extérieure est connectée au récepteur, s'assurer que le système d'antenne est mis à la terre de façon à fournir une protection contre les surcharges de courant et les charges statiques accumulées.

L'article 810 du Code national de l'électricité, ANSI/NFPA No. 70-1984, offre des informations relatives à la mise à la terre correcte du mât et des structures de support, la mise à la terre de la descende d'antenne vers un dispositif de décharge, la taille des connecteurs de mise à la terre, l'emplacement du dispositif de décharge d'antenne, le raccordement des conducteurs de terre ainsi qu'aux exigences relatives au conducteur de terre. Voir la figure ci-dessous.
21. **Pénétration d'objet et de liquide** - Prendre tous les soins nécessaires pour éviter que des objets tombent ou que des liquides s'écoulent à travers les orifices du boîtier.

Remarque pour les installateurs de système de câble : ce rappel est à l'intention des installateurs de système de câble afin d'attirer leur attention sur l'article 820-40 du code NEC fournissant les marches à suivre en ce qui a trait à une mise à la terre adéquate et en particulier spécifie que le câble de masse doit être raccordé au système de mise à la masse du bâtiment, aussi près que possible du point d'entrée du câble.

EXEMPLE DE MISE À TERRE D'UNE ANTENNE SUIVANT LES RECOMMANDATIONS DU NATIONAL ELECTRICAL CODE (NEC)

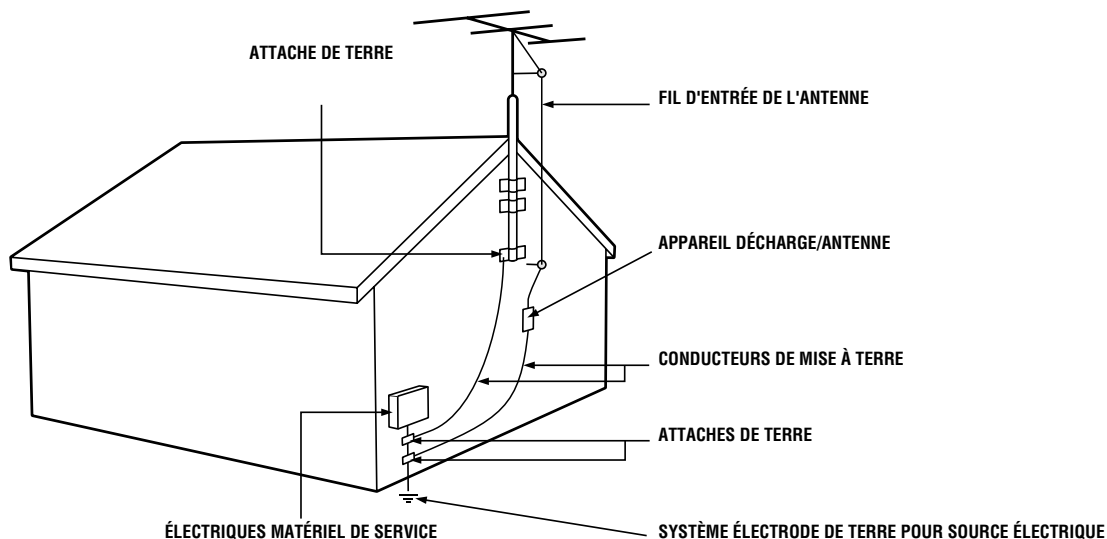

Table des matières

INTRODUCTION

Bienvenue/Enregistrement de votre téléviseur	2
Sécurité/Précautions	2-3
Fonctions	5

Utilisation des fonctions d'Installation

Utilisation de la commande de Langue	6
Réglage de la commande Tuner Mode	7
Comment programmer des canaux automatiquement	8
Comment ajouter et supprimer des canaux	9
Comment nommer (étiqueter) des canaux	10
Comment régler la fonction AutoChron™ (Horloge)	11

COMMANDES DU MENU IMAGE

Réglage de la commande de Luminosité	12
Réglage de la commande de Couleur	12
Réglage de la commande d'Image	12
Réglage de la commande de Netteté	12
Réglage de la commande de Teinte	12
Comment effectuer le réglage de la commande de Température de couleur	12
Comment utiliser la commande Digital Options (Options numériques)	12
Comment effectuer le réglage de la commande Dynamic Contrast	12

COMMANDES DU MENU SON

Réglage de la commande des Aigus	13
Réglage de la commande des Graves	13
Réglage de la commande d'Équilibre	13
Comment utiliser la commande AVL (Limiteur de niveau audio)	14
Comment utiliser la commande Incr.(edible) Surround	15
Comment régler la commande Stéréo	16
Comment régler le téléviseur pour recevoir les programmes SAP (Voie audio secondaire), également connu sous le nom de Commande SAP	16
Comment effectuer le réglage de la commande Sortie Audio	17
Comment éteindre/allumer les haut-parleurs du téléviseur à l'aide de la commande Haut-parleurs	18

COMMANDES DU MENU FONCTIONS

Comment utiliser la commande Réveille :	
Réglage de l'horloge du téléviseur à l'aide de la commande Réveille	19
Sélection de l'heure où le téléviseur s'allumera à l'aide de la commande Heure Début	20
Sélection de l'heure où le téléviseur s'éteindra à l'aide de la commande Heure Arrêt	21
Réglage du téléviseur pour qu'il s'allume sur un canal spé- cifique à l'aide de la commande Canal	22
Comment activer les commandes à l'aide de la commande Activer	23
Comment afficher l'heure à l'aide de la commande Affichage	24
Comment activer la commande Active Control™	25

Comment utiliser les commandes AutoLock™ :

Comprendre la commande AutoLock™	26
Réglage d'un code d'accès AutoLock™	27
Comment bloquer les canaux	28
Blocage de programmes par classement de films	29
Blocage de programmes par classement d'émissions de télévision	30
Options de blocage AutoLock™ - Commande Bloquer	31
Options de blocage AutoLock™ - Commande Manque d'info	32
Comment réviser vos paramètres AutoLock™	33
Comment utiliser la commande de Sous-titres	34
Comment modifier le format (taille) de l'écran à l'aide de la commande Format	35
How to use the Rotation Control	36
How to activate the Blue Mute Control	37

FONCTIONS CONNEXES DE LA TÉLÉCOMMANDE

Comment régler la commande de Sommeil	38
Comment utiliser la commande Freeze	39
Utilisation de la commande AutoPicture	40
Utilisation de la commande AutoSound	41
Utilisation de la commande Surf (et A/CH)	42
Utilisation de la télécommande avec des dispositifs externes	
Méthode d'accès direct	43
Méthode d'entrée de code	44
Méthode de recherche	45
Liste de codes d'entrée pour les dispositifs accessoires	46-47
Boutons spécifiques à la télécommande de magnétoscope	48

PIP - IMAGE SUR IMAGE

Image sur Image (PIP) ON et OFF	49
Sélection du canal PIP ou de la Source d'image	50
Fonctions PIP et boutons PIP de la télécommande	51
Comment régler la commande PIP Tint	52

INFORMATIONS GÉNÉRALES

Dépannage	53
Soins et nettoyage	53
Glossaire	54
Index	54
Centres de service Philips	55
Garantie limitée	56

GUIDE D'UTILISATION ET D'INSTALLATION RAPIDE

Consultez le **Guide d'utilisation et d'installation rapide** (fourni avec votre téléviseur) pour plus de détails sur les sujets suivants :

- Connexions de votre téléviseur
- Fonctionnement de base du téléviseur et de la télécommande

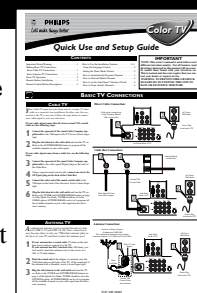

Active Control™ permet de mesurer et de corriger continuellement tous les signaux entrants afin d'obtenir une qualité d'image supérieure. Cette fonction permet de surveiller et de corriger la commande de netteté ainsi que la commande de réduction de bruit.

Panneau de prises audio/vidéo permet d'effectuer des connexions directes avec des magnétoscopes, DVD ou autres dispositifs et de fournir une image de télévision et une lecture audio de qualité.

Commande AVL (Audio Volume Leveler) ou limiteur de niveau audio. Permet de garder le son du téléviseur à un niveau égal. Les variations sonores qui se produisent lors d'un changement de programme ou durant les pauses commerciales sont ainsi réduites pour offrir une sonorité plus uniforme et agréable.

AutoChron™ permet de régler automatiquement l'heure du jour et de la maintenir avec précision numérique et ce, suivant des baisses de tension, des pannes de courant et les modifications d'heure avancée.

AutoLock™ permet de bloquer les programmes ou canaux selon certains classements si vous ne voulez pas que vos enfants écoutent des émissions qui vous semblent inappropriées.

Programmation automatique fonction qui, lorsque activée, analyse tous les canaux disponibles en provenance d'une antenne ordinaire ou de signaux du service de câble et sauvegarde seulement les stations de diffusion actives dans la mémoire du téléviseur.

AutoPicture™ permet de modifier les paramètres d'image (couleur, teinte, contraste, etc.) pour différents types de programme, comme sports, films, multimédia (jeux) ou signaux faibles par simple pression d'un bouton.

AutoSound™ permet de sélectionner entre trois commandes réglées en usine et une commande personnelle que vous réglez selon vos préférences via le menu Son à l'écran. Les trois commandes réglées en usine —Voix, Musique et Théâtre—vous permettent de personnaliser l'audio de votre téléviseur et d'améliorer le programme en cours de visualisation.

Changeur de canaux permet d'ajouter ou de supprimer des canaux de la liste de canaux sauvegardés dans la mémoire du téléviseur. Grâce au changeur de canaux, il est facile de limiter ou d'augmenter le nombre de canaux qui vous sont disponibles lorsque vous appuyez sur les boutons CH +/- de votre télécommande.

Sous-titres permet de lire le contenu vocal des programmes de télévision sur l'écran de votre téléviseur.

Double Fenêtre PIP permet d'afficher deux programmes (ou sources d'image) différents en même temps à l'écran de télévision. La fonction PIP permet également de basculer entre les deux images, de déplacer la fenêtre PIP dans l'un ou l'autre des quatre coins de l'écran, de figer l'image et même d'afficher une fenêtre PIP double (une image principale ainsi qu'une image PIP l'une à côté de l'autre).

Dynamic Contrast (Contraste Dynamique) permet d'améliorer la netteté de l'image en corrigeant le contraste entre les zones sombres et claires de l'image.

Eye Fidelity (ou Digital Options) permet de choisir entre deux techniques de balayage – Balayage progressif ou entrelacé. Un balayage progressif permet de doubler le nombre de lignes visibles par zone en affichant toutes les lignes de trame en même temps, éliminant ainsi les papillotements. Le mode entrelacé utilise un balayage d'affichage vertical double permettant de réduire les artéfacts dus aux mouvements. Le mode entrelacé permet également d'éliminer les lignes irrégulières qui se produisent quelquefois avec les surfaces courbes et angulaires.

Image sur Image (PIP) vous permet d'afficher deux programmes (ou sources d'image) différents en même temps à l'écran de télévision. La fonction PIP vous permet également de basculer entre les images, de déplacer la fenêtre PIP dans l'un ou l'autre des quatre coins de l'écran, de figer l'image jusqu'à ce qu'elle soit fermée ou même d'afficher une double fenêtre PIP (une image principale ainsi qu'une image PIP l'une à côté de l'autre).

Télécommande à infrarouge permet de faire fonctionner votre téléviseur et autres dispositifs de télécommande à infrarouge, comme magnétoscope, lecteur DVD, convertisseur de canaux et récepteur de signaux par satellite.

Menu à l'écran permet d'afficher des messages et des instructions concernant les différentes fonctions du téléviseur (affichables en anglais, français ou espagnol).

Sommeil met automatiquement le téléviseur hors tension après une période de temps déterminée.

VHF/UHF ou CATV Systèmes de télédistribution standard VHF/UHF ou par câble CATV permettant la réception de signaux via une antenne ou via le service du câble.

Stéréo fonction stéréophonique comprenant un amplificateur audio et une enceinte acoustique double intégrés pour la réception de programmes de télévision transmis en stéréophonie.

Bouton Surf permet de passer facilement aux canaux qui vous intéressent le plus (canaux que vous aurez programmés dans la commande Surf du téléviseur via le menu à l'écran).

Réveille-matin permet de régler votre téléviseur pour qu'il s'allume ou qu'il s'éteigne une fois ou chaque jour comme un réveil.

Articles accompagnant votre téléviseur

Lorsque vous déballez votre téléviseur, vous y trouverez un *Manuel d'utilisation* contenant des informations sur la sécurité, les centres de service ainsi qu'une carte d'enregistrement de garantie, une télécommande et des piles pour la télécommande.

Veillez prendre quelques minutes pour remplir votre carte d'enregistrement. Le numéro de série du téléviseur se trouve à l'arrière de l'appareil.

Veillez également lire à la fin du présent manuel les informations sur le nettoyage et l'entretien de votre téléviseur.



En tant que partenaire Energy Star®, Philips Consumer Electronics a déterminé que ce produit répond aux directives d'efficacité énergétique Energy Star®. Energy Star® est une marque de commerce déposée aux États-Unis.

L'utilisation de produits portant l'étiquette Energy Star® permet d'économiser l'énergie. Économiser l'énergie réduit la pollution de l'air ainsi que votre facture d'électricité !

Active Control, AutoPicture, AutoSound, AutoSurf et Incredible Surround sont des marques déposées de Philips Consumer Electronics Company. Copyright 2003 Philips Consumer Electronics.

Manufacturé avec l'autorisation de Dolby Laboratories. "Dolby" et le symbole double D sont des marques de commerce de Dolby Laboratories.



UTILISATION DE LA COMMANDE DE LANGUE

Une option de **LANGUE** est disponible pour les utilisateurs de langue française ou espagnole. La commande **LANGUE** vous permet d'afficher les menus à l'écran du téléviseur en anglais, espagnol et français.

- 1** Appuyez sur le bouton **MENU** de la télécommande pour afficher le menu à l'écran.
- 2** Appuyez sur le bouton de **CURSEUR BAS** plusieurs fois jusqu'à ce que **INSTALLATION** soit affiché en surbrillance.
- 3** Appuyez sur le bouton de **CURSEUR DROIT** pour faire déplacer le menu vers la gauche et mettre **LANGUE** en surbrillance.
- 4** Appuyez sur le bouton de **CURSEUR DROIT** pour mettre l'option **LANGUE** en surbrillance.
- 5** Appuyez sur le bouton de **CURSEUR HAUT** ou **BAS** pour sélectionner **ENGLISH** (Anglais) **FRANÇAIS** ou **ESPAÑOL**.
- 6** Appuyez sur le bouton **STATUS/EXIT** pour supprimer le menu à l'écran.

ASTUCE

La commande **LANGUE** fait seulement apparaître les éléments de menu à l'écran du téléviseur en anglais, français ou espagnol. Elle ne permet pas de changer les autres options de texte comme le sous-titrage (CC) avec les émissions de télévision.

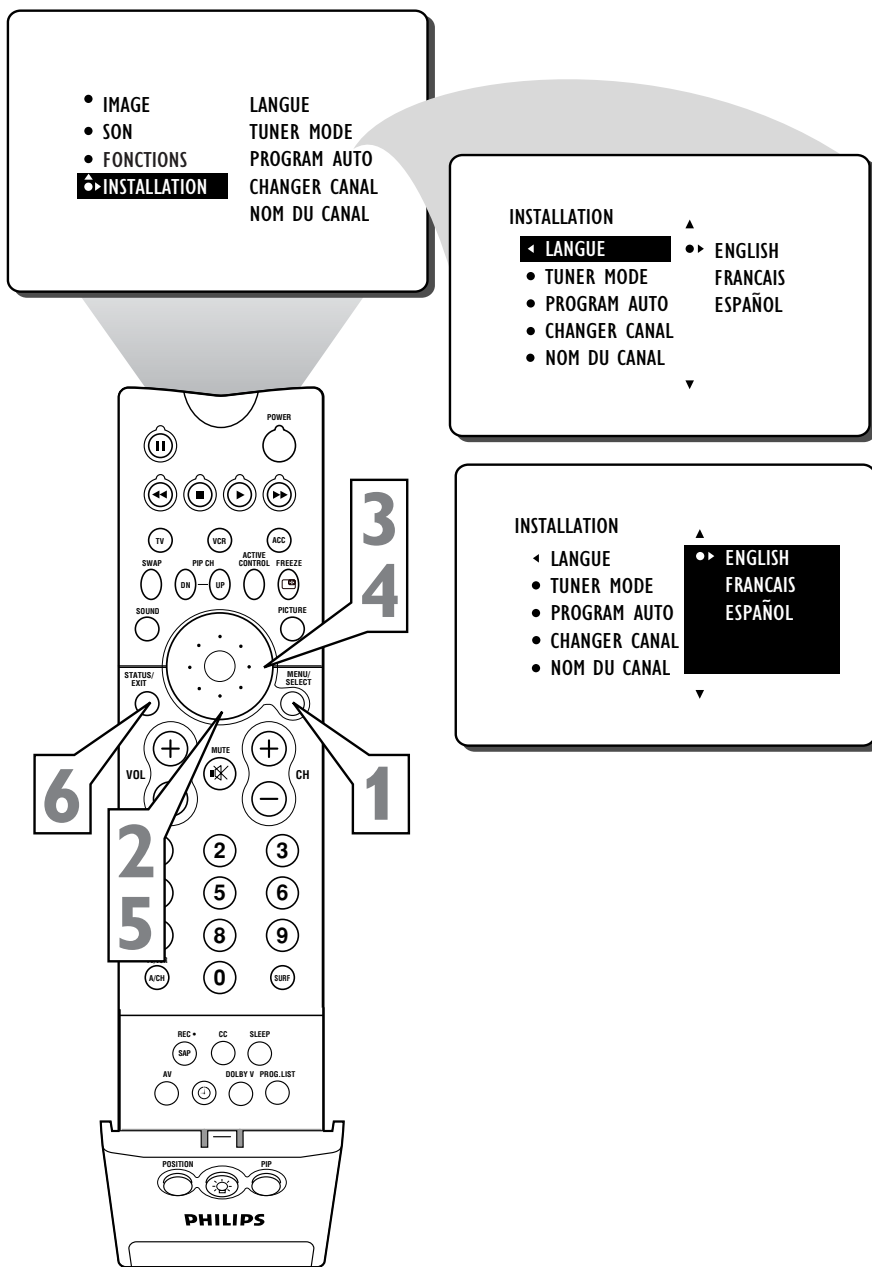



L'option **TUNER MODE** permet de changer le signal d'entrée du téléviseur entre les modes **AUTO**, **CÂBLE**, **ANTENNE**. Il est important d'indiquer au téléviseur de quelle façon vous désirez recevoir vos canaux c'est-à-dire d'une antenne ordinaire ou du service du câble.

REMARQUE : Le mode **AUTO** permet au téléviseur de déterminer le type de signaux ou de canaux en cours de réception lorsque l'option **PROGRAMMATION AUTOMATIQUE** est activée.

- 1** Appuyez sur le bouton **MENU** de la télécommande pour afficher le menu à l'écran.
 - 2** Appuyez sur le bouton de **CURSEUR BAS** plusieurs fois jusqu'à ce que **INSTALLATION** soit affiché en surbrillance.
 - 3** Appuyez sur le bouton de **CURSEUR DROIT** pour faire déplacer le menu vers la gauche.
 - 4** Appuyez sur le bouton de **CURSEUR BAS** une fois pour mettre **TUNER MODE** en surbrillance.
 - 5** Appuyez sur le bouton de **CURSEUR DROIT** pour mettre les options de **TUNER** en surbrillance.
 - 6** Avec la commande **TUNER MODE** réglée à **AUTO**, la fonction **PROGRAM AUTO** (voir ci-dessous) est en mesure de détecter l'absence ou la présence d'une entrée de câble.
- Si par contre, vous voulez régler l'option **TUNER MODE** à **CÂBLE** ou à **ANTENNE**, appuyez sur le bouton de **CURSEUR HAUT** ou **BAS** jusqu'à ce que **CÂBLE** ou **ANTENNE** soit affiché en surbrillance.
- 7** Appuyez sur le bouton **STATUS/EXIT** pour supprimer le menu à l'écran.

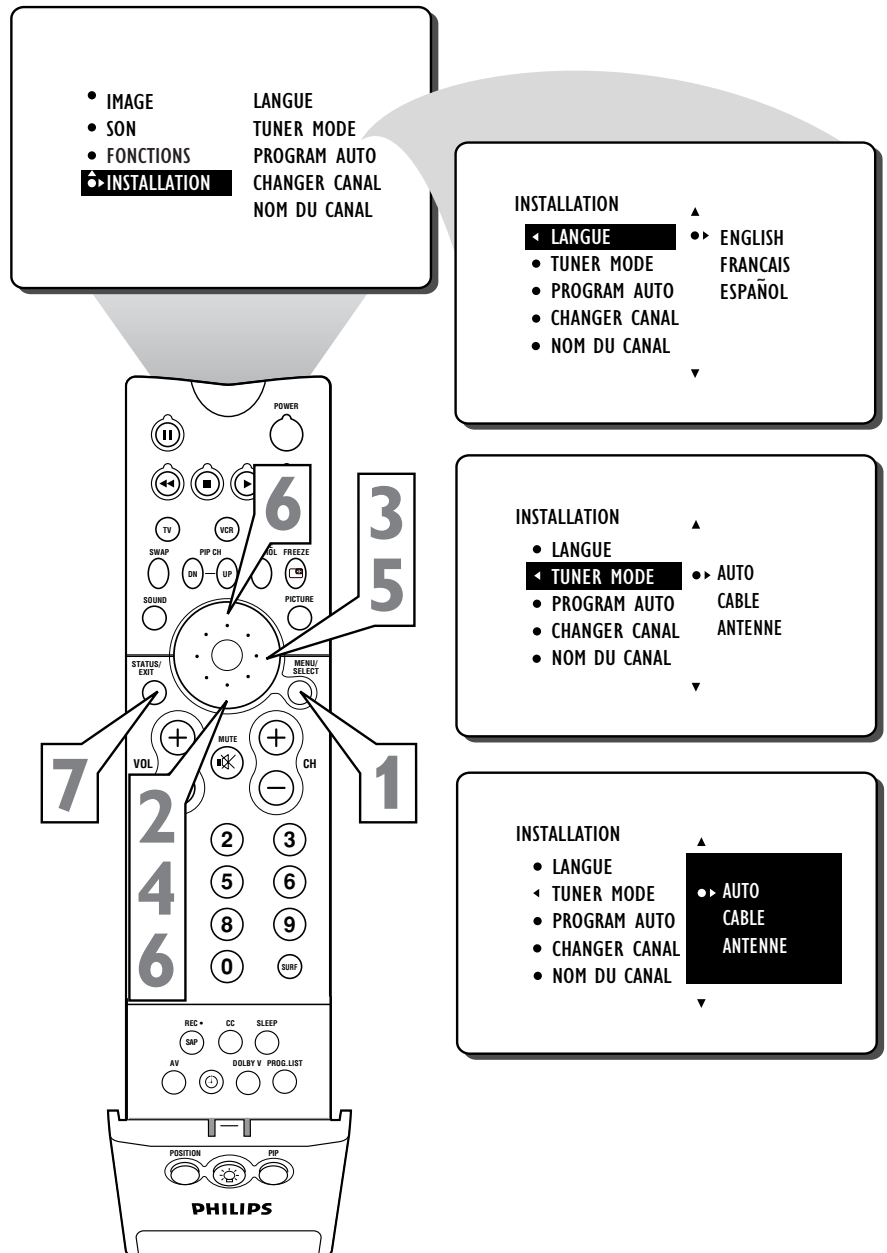

ASTUCE

Lorsque **CÂBLE** est sélectionné, les canaux 1-125 sont disponibles. Lorsque **ANTENNE** est sélectionné, les canaux 2-69 sont disponibles.



COMMENT PROGRAMMER DES CANAUX AUTOMATIQUEMENT

Vous pouvez régler votre téléviseur pour qu'il se syntonise automatiquement aux canaux locaux (ou de câblodiffusion). Vous n'avez qu'à appuyer sur les boutons CH (+) ou (-) pour sélectionner seulement les stations locales.

- 1 Appuyez sur le bouton **MENU** de la télécommande pour afficher le menu à l'écran.
- 2 Appuyez sur le bouton de **CURSEUR BAS** plusieurs fois jusqu'à ce que **INSTALLATION** soit affiché en surbrillance.
- 3 Appuyez sur le bouton de **CURSEUR DROIT** à plusieurs reprises pour faire déplacer le menu vers la gauche. **LANGUE** est mis en surbrillance.
- 4 Appuyez sur le bouton de **CURSEUR BAS** plusieurs fois jusqu'à ce que **PROGRAMMATION AUTOMATIQUE** soit affiché en surbrillance.
- 5 Appuyez sur le bouton de **CURSEUR DROIT** pour commencer le balayage auto programmé des canaux.
- 6 Appuyez sur le bouton **STATUS/EXIT** pour supprimer le menu à l'écran.

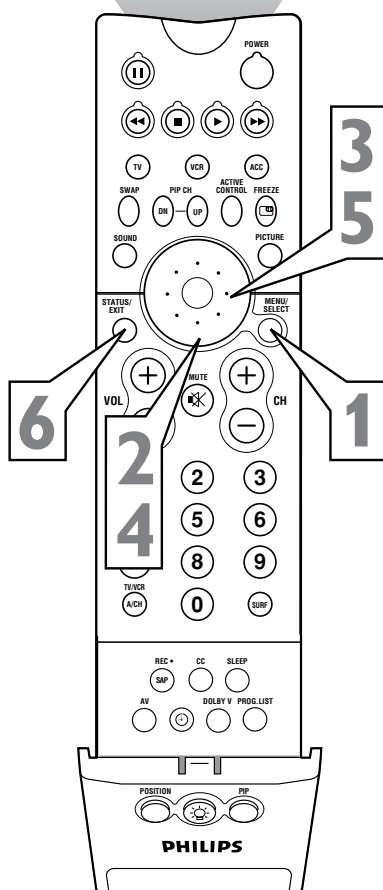
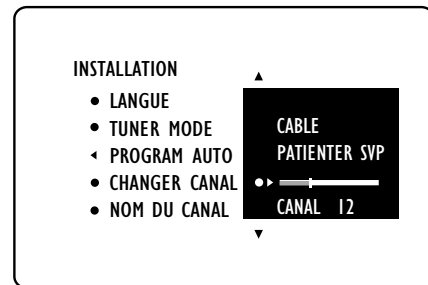
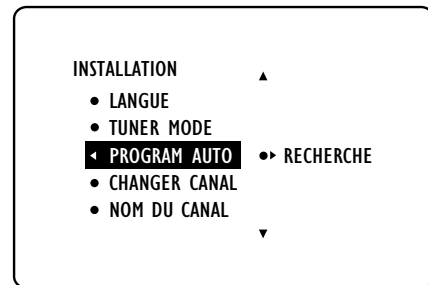
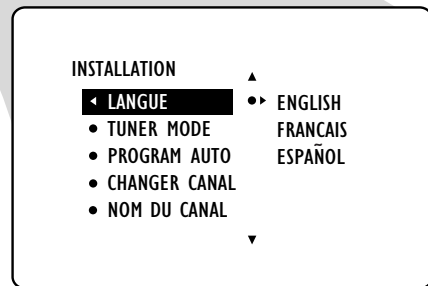
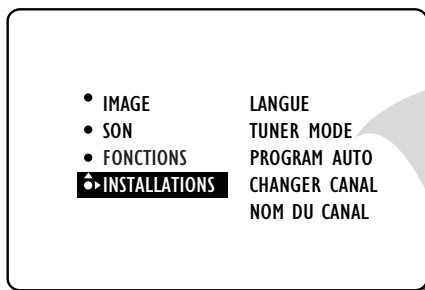

ASTUCE

Après avoir exécuté la fonction d'auto programmation, vérifiez vos résultats. Appuyez sur les boutons CH (+) ou (-) et vérifiez les canaux que vous pouvez sélectionner. N'oubliez pas que vous devez d'abord connecter un signal d'antenne ou du service du câble sur votre téléviseur (voir la page du présent guide pour savoir comment effectuer les connexions).



La fonction **CHANGER CANAL** vous permet d'ajouter ou de supprimer des canaux de la liste de canaux sauvegardés dans la mémoire du téléviseur.

- 1** Appuyez sur le bouton **MENU** de la télécommande pour afficher le menu à l'écran.
- 2** Appuyez sur le bouton de **CURSEUR BAS** à plusieurs reprises jusqu'à ce que **INSTALLATION** soit affiché en surbrillance.
- 3** Appuyez sur le bouton de **CURSEUR DROIT** pour faire déplacer le menu vers la gauche. **LANGUE** est mis en surbrillance.
- 4** Appuyez sur le bouton de **CURSEUR BAS** plusieurs fois jusqu'à ce que la commande **CHANGER CANAL** soit affichée en surbrillance.
- 5** Appuyez sur le bouton de **CURSEUR DROIT** pour accéder au menu **CHANGER CANAL**.
- 6** Appuyez sur le bouton de **CURSEUR HAUT** ou **BAS** pour faire défiler la liste de canaux. Ou appuyez sur les boutons numérotés de votre télécommande pour sélectionner un canal spécifique (par exemple, appuyez sur 0 puis sur 2 pour sélectionner le canal 2).
- 7** Avec le canal sélectionné, appuyez sur le bouton de **CURSEUR DROIT** pour afficher la mention **Éliminé** à côté du canal. Le canal portant la mention **ÉLIMINÉ** n'apparaîtra pas à l'écran lorsque vous passez d'un canal à l'autre pendant que vous regardez la télévision.

REMARQUE : si vous voulez ajouter un canal ayant reçu la mention **ÉLIMINÉ**, appuyez sur le bouton de **CURSEUR HAUT** ou **BAS** pour mettre le canal en surbrillance ; ensuite, appuyez sur le bouton de **CURSEUR DROIT** pour supprimer la mention **ÉLIMINÉ**.

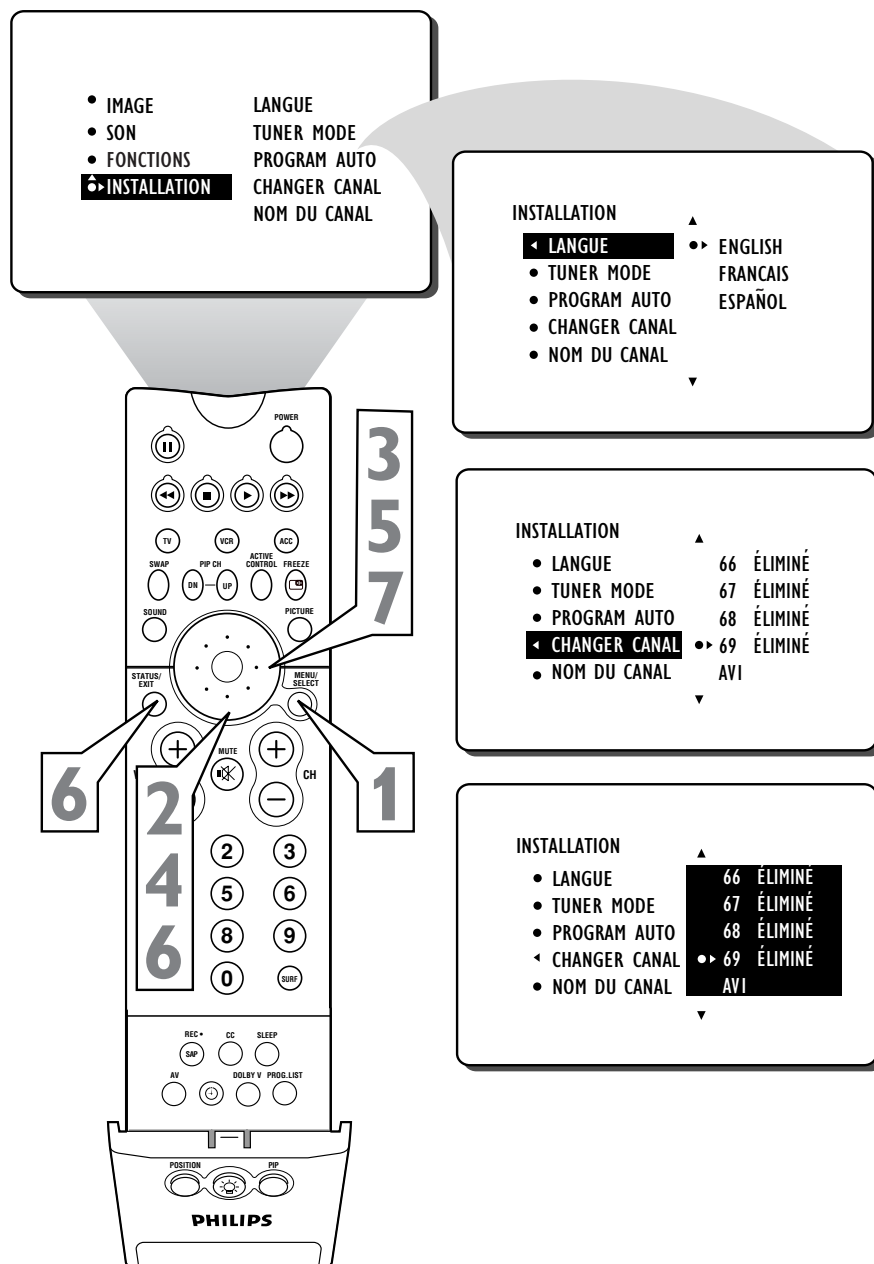

ASTUCE

Les canaux que vous pouvez modifier sont ceux qui ont été détectés par la fonction **PROGRAMMATION AUTOMATIQUE** lors de la recherche de votre signal d'antenne ou du service du câble. Les canaux qui n'ont pas été trouvés lors de la recherche reçoivent la mention **ÉLIMINÉ**.



COMMENT NOMMER (ÉTIQUETER) DES CANAUX

La fonction **NOM DU CANAL** vous permet d'afficher les lettres "d'appel" de vos stations favorites à côté de leurs numéros de canal lorsqu'elles apparaissent à l'écran. Le téléviseur dispose en mémoire d'une liste des 50 canaux les plus populaires (NBC, ABC ou FOX par exemple). Vous pouvez également entrer un nom personnel (d'un maximum de cinq caractères)..

- 1** Appuyez sur le bouton **MENU** de la télécommande pour afficher le menu à l'écran.
- 2** Appuyez sur le bouton de **CURSEUR BAS** plusieurs fois jusqu'à ce que **INSTALLATION** soit affiché en surbrillance.
- 3** Appuyez sur le bouton de **CURSEUR DROIT** pour faire déplacer le menu vers la gauche. **LANGUE** est mis en surbrillance.
- 4** Appuyez sur le bouton de **CURSEUR BAS** plusieurs fois jusqu'à ce que **NOM DU CANAL** soit affiché en surbrillance.
- 5** Appuyez sur le bouton de **CURSEUR DROIT** pour mettre l'option **NOM DU CANAL** en surbrillance.
- 6** Appuyez sur le bouton de **CURSEUR DROIT** de nouveau puis appuyez sur le bouton de **CURSEUR HAUT** ou **BAS** pour faire défiler une liste d'options pour le premier caractère (A à Z, 0 à 9). Appuyez sur le bouton de **CURSEUR DROIT** et répétez la même procédure pour le deuxième, troisième et quatrième caractère.
- 7** Après avoir sélectionné un nom pour le canal, appuyez sur le bouton **MENU** pour sauvegarder le nom dans la mémoire du téléviseur.
- 8** Appuyez sur le bouton **STATUS/EXIT** pour supprimer le menu à l'écran.

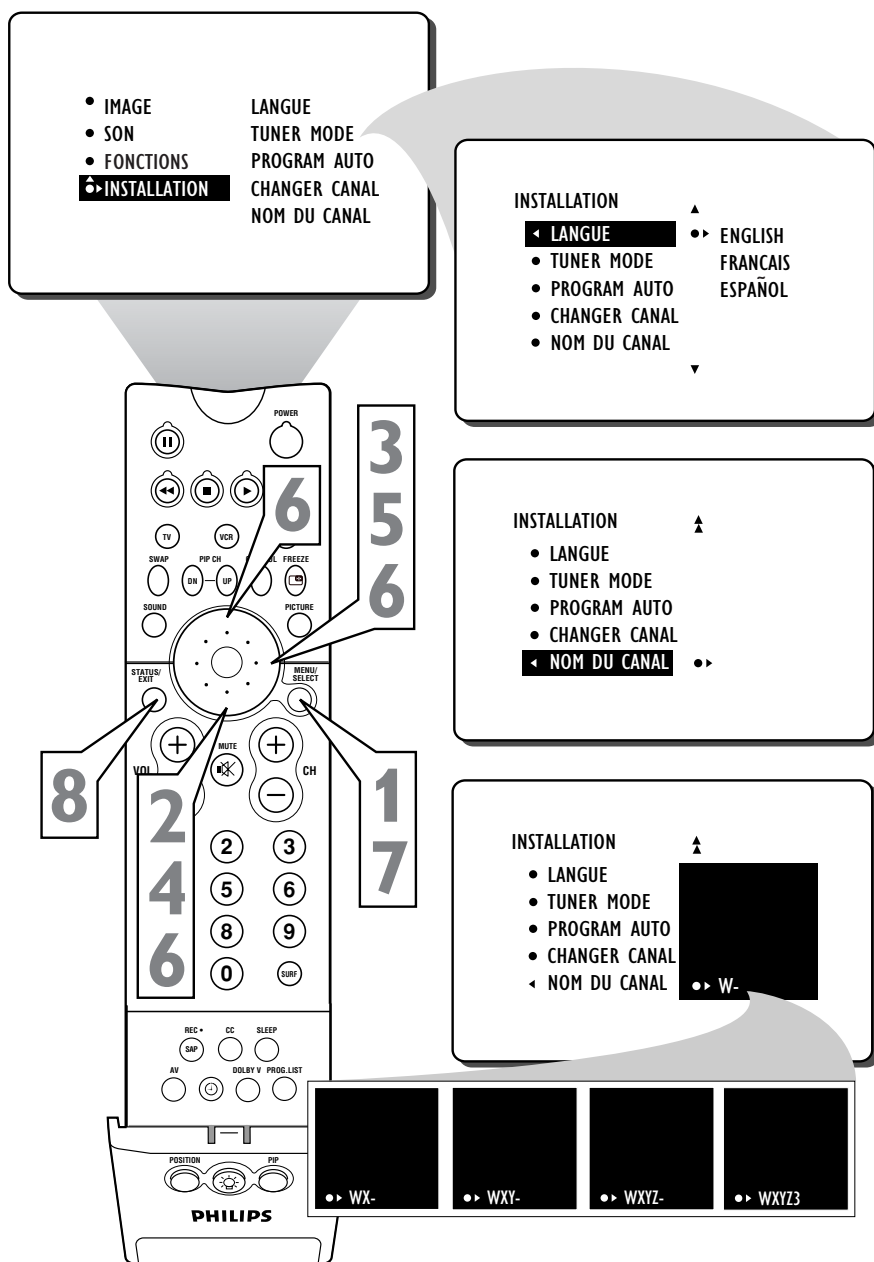

ASTUCE

Les cinq caractères acceptés par la fonction **NOM DU CANAL** sont des lettres, des tirets et des nombres de 0 à 9.



AutoChron™ permet de régler l'heure de l'horloge à l'écran du téléviseur automatiquement. Puisque l'heure vous parvient d'un signal de télédistribution, vous devez vous assurer qu'un signal d'antenne ou du service du câble est présent avant d'essayer d'utiliser la fonction AutoChron™.

- 1 Appuyez sur le bouton MENU de la télécommande pour afficher le menu à l'écran.
- 2 Appuyez sur le bouton de CURSEUR BAS plusieurs fois jusqu'à ce que INSTALLATION soit affiché en surbrillance.
- 3 Appuyez sur le bouton de CURSEUR DROIT pour faire déplacer le menu vers la gauche. LANGUE est mis en surbrillance.
- 4 Appuyez sur le bouton de CURSEUR BAS jusqu'à ce que AutoChron soit affiché en surbrillance.
- 5 Appuyez sur le bouton de CURSEUR DROIT bouton pour lancer la fonction AutoChron™. Vous n'avez qu'à suivre les instructions à l'écran pour effectuer le réglage de l'heure.
- 6 Appuyez sur le bouton de CURSEUR DROIT pour sélectionner AUTO. Dans quelques secondes, un menu est affiché pour vous permettre de choisir votre fuseau horaire.
- 7 Au besoin, appuyez sur le bouton de CURSEUR HAUT ou BAS pour mettre le fuseau horaire approprié en surbrillance.
- 8 Avec le fuseau horaire approprié en surbrillance, appuyez sur le bouton de CURSEUR DROIT. Dans quelques secondes, un menu est affiché pour vous permettre au besoin de sélectionner l'option HEURE D'ÉTÉ.
- 9 Appuyez sur le bouton de CURSEUR HAUT ou BAS pour passer de OUI à NON et avec l'élément que vous voulez sélectionner en surbrillance, appuyez sur le bouton de CURSEUR DROIT. Vous n'avez qu'à suivre les instructions à l'écran (illustrées ci-dessous) pour effectuer le réglage de l'heure AutoChron™ automatiquement ou manuellement.

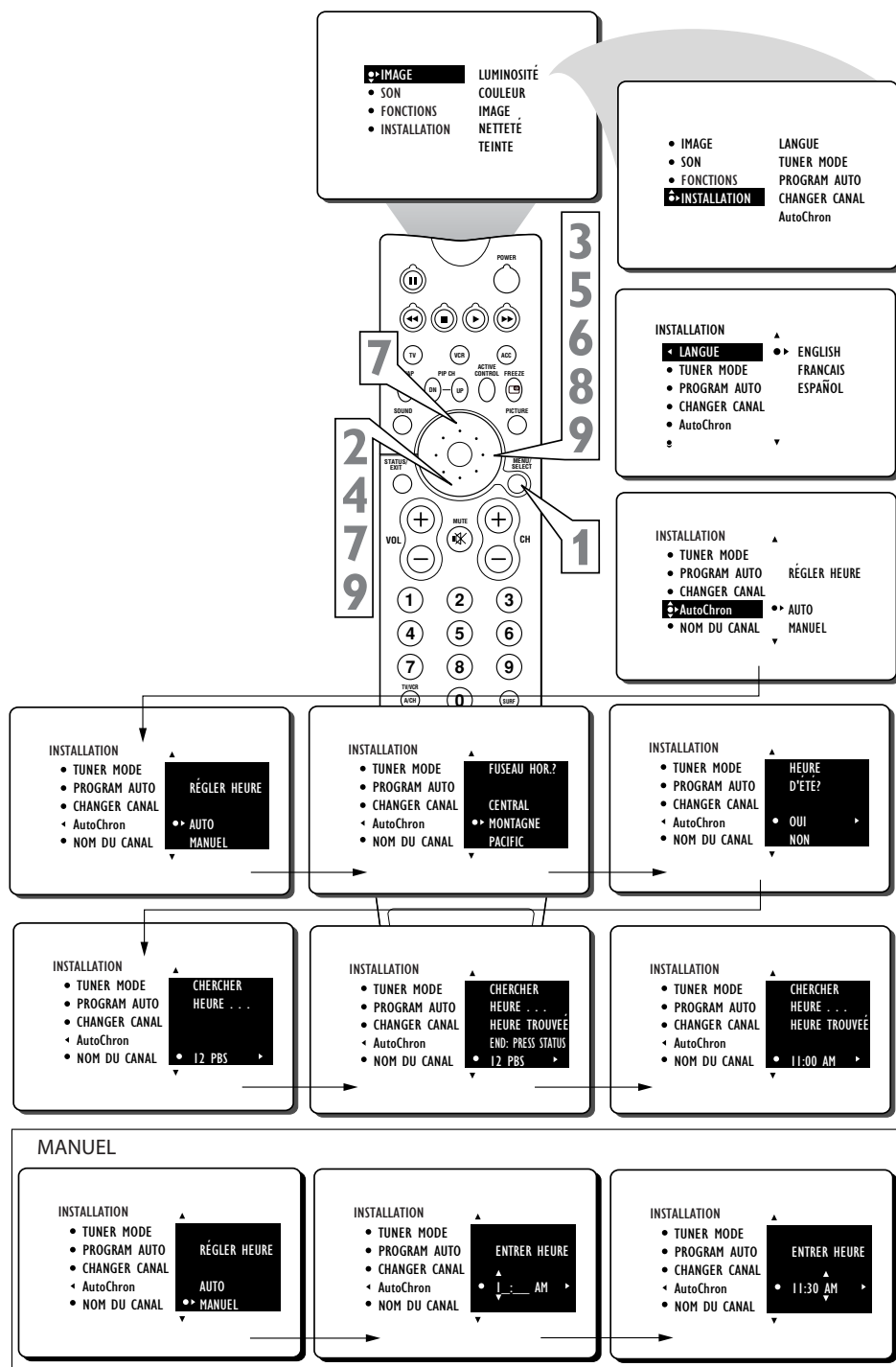

REMARQUE :La fonction AutoChron™, lorsqu'elle est activée, peut avoir un effet sur le démarrage de votre téléviseur. Lorsque vous appuyez sur le bouton d'alimentation et que la fonction AutoChron™ est réglée à la position AUTO, le téléviseur se met automatiquement à la recherche d'un canal PBS pour effectuer le réglage de l'horloge. Vous devrez peut-être patienter QUELQUES secondes avant que le téléviseur ne s'allume.



RÉGLAGE DES COMMANDES IMAGE

Pour effectuer le réglage des commandes d'image de votre téléviseur, sélectionnez un canal puis effectuez la procédure suivante.

- 1** Appuyez sur le bouton **MENU** de la télécommande pour afficher le menu à l'écran. **IMAGE** est mis en surbrillance.
- 2** Appuyez sur le bouton de **CURSEUR DROIT** pour faire déplacer le menu vers la gauche. **LUMINOSITÉ** est affiché en surbrillance et une barre de réglage apparaît à droite.
- 3** Appuyez sur le bouton de **CURSEUR DROIT** ou **GAUCHE** pour effectuer le réglage du niveau de **LUMINOSITÉ**.
- 4** Après avoir effectué le réglage de la **LUMINOSITÉ**, appuyez sur le bouton de **CURSEUR BAS** pour sélectionner une autre option d'image : **COULEUR**, **IMAGE**, **NETTETÉ**, **TEINTE** OU **TEMP(ÉRATURE DE) COULEUR**. Appuyez ensuite sur le bouton de **CURSEUR DROIT** ou **GAUCHE** pour effectuer le réglage de la commande sélectionnée.

REMARQUE : le menu ne peut afficher que cinq options à la fois. Vous devez continuer de faire défiler l'écran à l'aide du bouton de **CURSEUR BAS** pour effectuer le réglage de la **TEINTE** et de la **TEMP. COULEUR**

- 5** Appuyez sur le bouton **STATUS/EXIT** (**ÉTAT/QUITTER**) pour supprimer le menu à l'écran.

ASTUCE

LUMINOSITÉ augmente ou diminue la quantité de lumière dans les zones sombres de l'image.

COULEUR ajoute ou supprime de la couleur.

IMAGE améliore la définition des parties claires de l'image.

NETTETÉ améliore la définition de l'image.

TEINTE effectue le réglage de l'image afin d'obtenir une coloration naturelle de la peau.

TEMP(ÉRATURE DE) COULEUR offre des préférences d'image de **NORMAL**, **FROID** ou **CHAUD**.

NORMAL garde les blancs, blanc.

FROID rend les blancs, bleuâtre.

CHAUD rend les blancs, rougeâtre.

DIGITAL OPTIONS – PROGRESSIVE ou **1050i LINES**

PROGRESSIVE – permet de doubler le nombre de lignes d'image, éliminant ainsi le papillotement des lignes et fournissant une image dépourvue de gigue.

1050i LINES – entrelacé (mode 1050i) améliore l'apparence du mouvement à l'écran.

CONTRASTE DYNAMIQUE – sharpen the picture quality by making dark portions of the picture darker and light portions of the picture more noticeable. Choose **MINIMUM**, **MEDIUM**, or **MAXIMUM**.

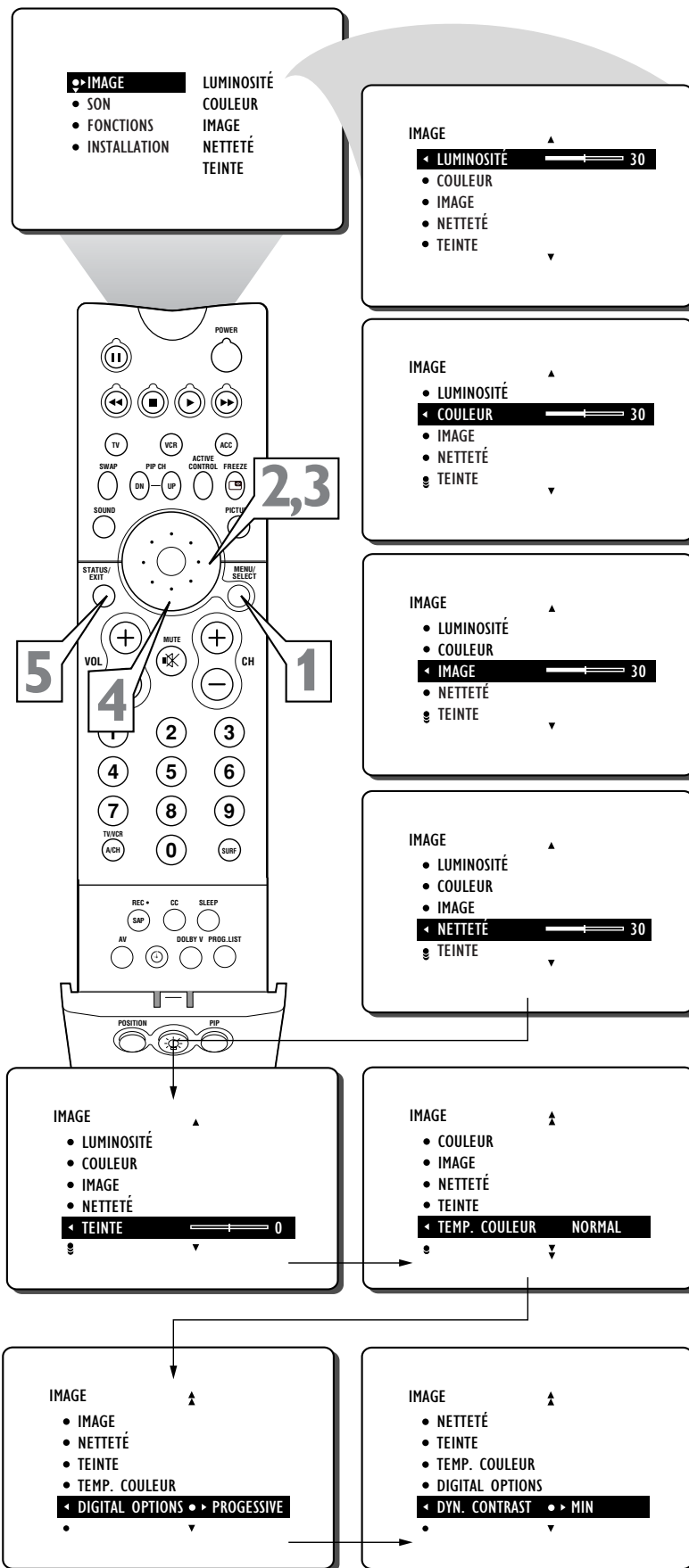



En plus de la commande de niveau de volume normale, votre téléviseur dispose également de commandes de réglage du son individuelles. Vous pouvez utiliser AIGUS (haute fréquence), GRAVES (basse fréquence) et ÉQUILIBRE des haut-parleurs pour effectuer un réglage plus fin de l'audio de vos programmes de télévision.

- 1** Appuyez sur le bouton **MENU** de la télécommande pour afficher le menu à l'écran.
- 2** Appuyez sur le bouton de **CURSEUR BAS** une fois pour mettre SON en surbrillance.
- 3** Appuyez sur le bouton de **CURSEUR DROIT** pour faire déplacer le menu vers la gauche. AIGUS est affiché en surbrillance et une barre de réglage apparaît à droite.
- 4** Utilisez le bouton de **CURSEUR DROIT** ou **GAUCHE** pour effectuer le réglage du niveau des AIGUS (haute fréquence) de l'audio de votre téléviseur.
- 5** Après avoir effectué le réglage des AIGUS, appuyez sur le bouton de **CURSEUR BAS** pour effectuer un autre réglage de l'audio: GRAVES ou ÉQUILIBRE.
- 6** Appuyez sur le bouton de **CURSEUR DROIT** ou **GAUCHE** pour effectuer le réglage de la commande sélectionnée.
- 7** Appuyez sur le bouton **STATUS/EXIT** pour supprimer le menu à l'écran.

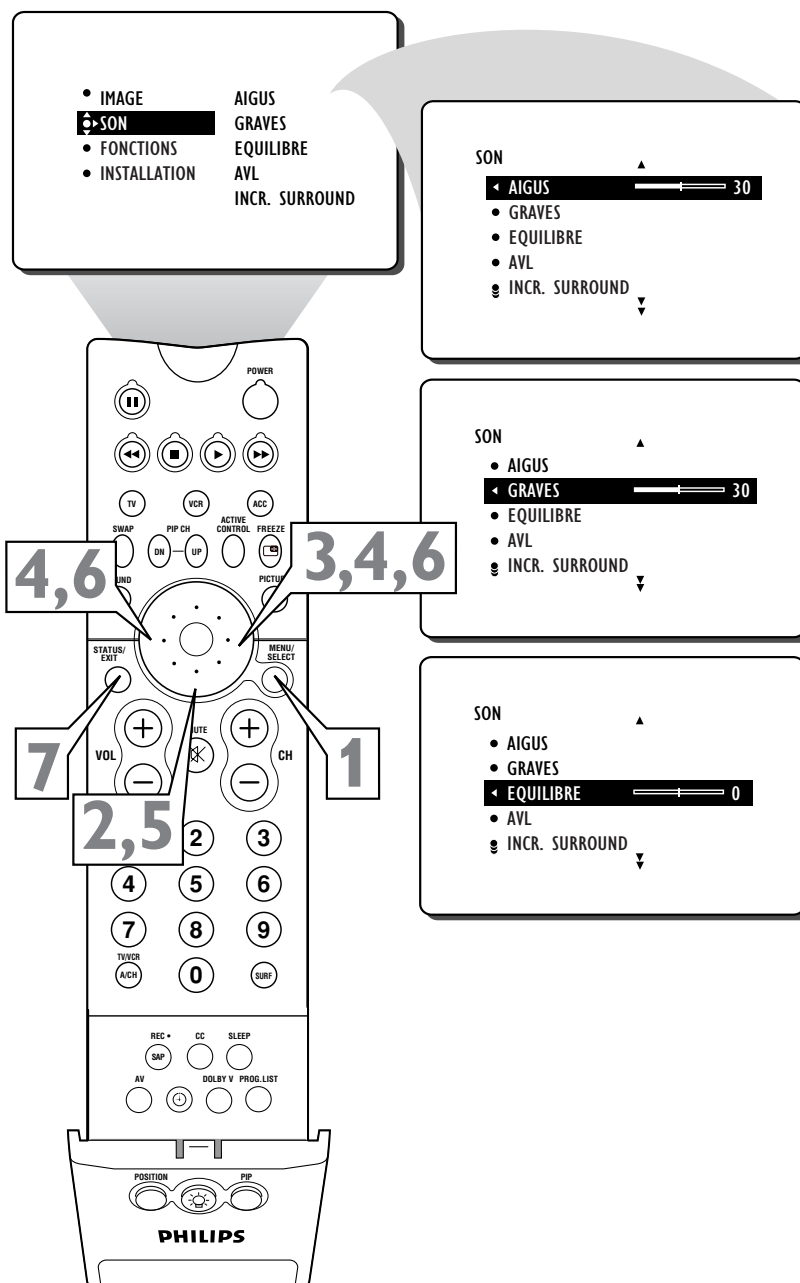

ASTUCE

N'oubliez pas que lorsque l'échelle à barre est centrée, l'ÉQUILIBRE du son des haut-parleurs est centré entre le haut-parleur gauche et le haut-parleur droit du téléviseur.



COMMENT UTILISER LA COMMANDE AVL

La plupart du temps, les niveaux de volume provenant des programmes ou des annonces publicitaires ne sont jamais les mêmes. Grâce à la commande AVL (limiteur de niveau audio), le téléviseur est en mesure d'égaliser les sons que vous entendez. Un niveau sonore plus constant est obtenu par une réduction des fluctuations sonores qui se produisent lors d'un changement de programme ou durant les pauses commerciales. Pour activer la fonction AVL, effectuez la procédure suivante.

- 1** Appuyez sur le bouton **MENU** de la télécommande pour afficher le menu à l'écran.
- 2** Appuyez sur le bouton de **CURSEUR BAS** une fois pour mettre SON en surbrillance.
- 3** Appuyez sur le bouton de **CURSEUR DROIT** pour faire déplacer le menu vers la gauche. AIGUS est affiché en surbrillance et une barre de réglage apparaît à droite.
- 4** Appuyez sur le bouton de **CURSEUR BAS** plusieurs fois jusqu'à ce que AVL apparaisse en surbrillance.
- 5** Appuyez sur le bouton de **CURSEUR DROIT** ou **GAUCHE** pour faire basculer la commande AVL entre MARCHE ou ARRÊT.
- 6** Appuyez sur le bouton **STATUS/EXIT** pour supprimer le menu à l'écran.

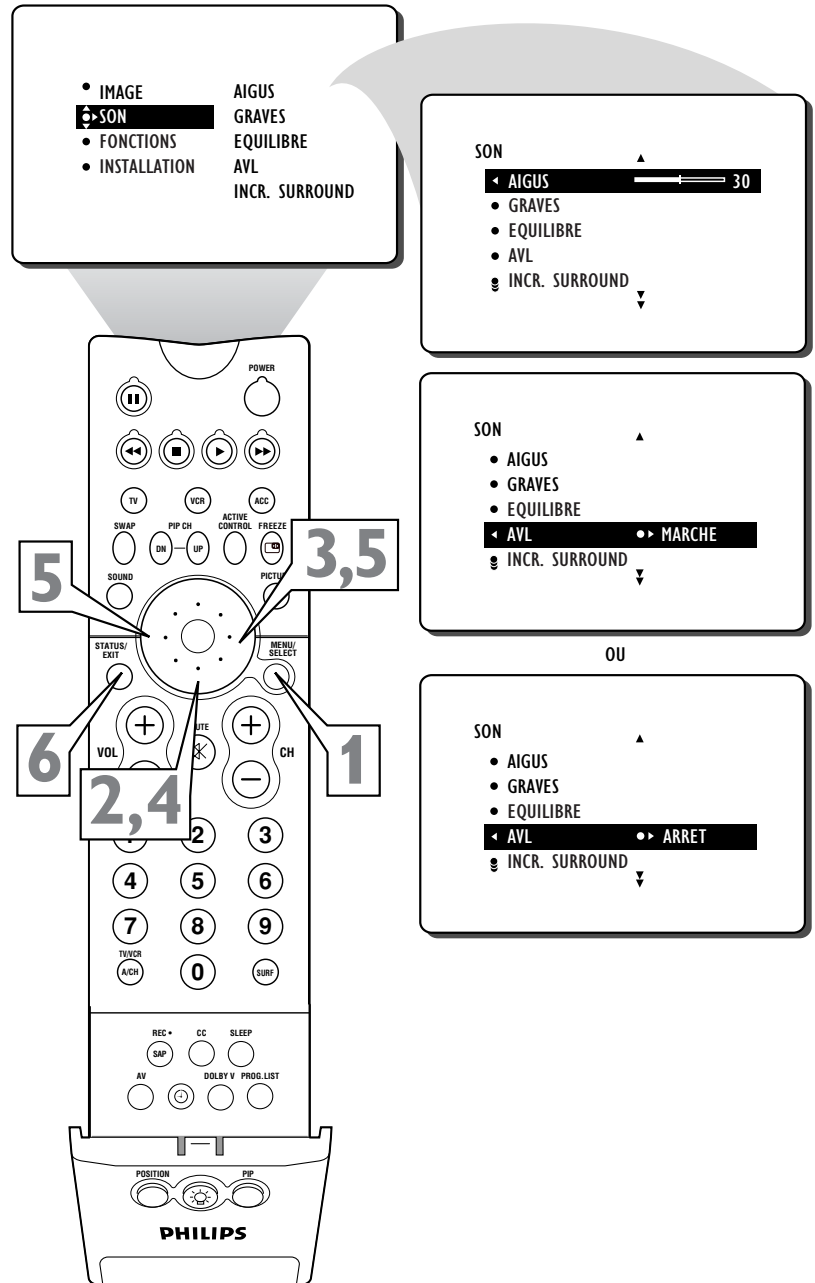



La fonction Incredible Surround ajoute une profondeur et une ampleur à la sonorité monophonique (MONO) et stéréophonique du téléviseur. Lorsque la commande est réglée à INCR. SURROUND, les haut-parleurs du téléviseur peuvent faire augmenter encore plus la séparation sonore des émissions normales.

- 1** Appuyez sur le bouton MENU de la télécommande pour afficher le menu à l'écran.
- 2** Appuyez sur le bouton de CURSEUR BAS une fois pour mettre SON en surbrillance.
- 3** Appuyez sur le bouton de CURSEUR DROIT pour faire déplacer le menu vers la gauche. AIGUS est affiché en surbrillance et une barre de réglage apparaît à droite.
- 4** Appuyez sur le bouton de CURSEUR BAS plusieurs fois jusqu'à ce que INCR. SURROUND apparaisse en surbrillance.
- 5** Appuyez sur le bouton de CURSEUR DROIT ou GAUCHE pour faire basculer entre les différentes options de INCR. SURROUND.
 - Si le signal est stéréophonique : sélectionnez STEREO, INCR. SURROUND ou DOLBY* VIRTUAL.
 - Si le signal est monophonique : sélectionnez MONO ou SPATIAL.
- 6** Appuyez sur le bouton STATUS/EXIT pour supprimer le menu à l'écran.
- 7** Vous pouvez également modifier le réglage de la commande INCR. SURROUND en appuyant sur le bouton VIRTUAL DOLBY de la télécommande.

ASTUCE

SPATIAL – élargit l'audio grâce à une sonorité amplifiée.

INCR. SURROUND – élargit l'audio grâce à une sonorité amplifiée.

DOLBY* VIRTUAL (avec signaux Virtual Dolby Surround) propose une expérience d'ambiophonie virtuelle à partir de deux haut-parleurs utilisant Dolby Pro Logic* en donnant à la personne qui écoute l'impression d'être entourée de plusieurs haut-parleurs.

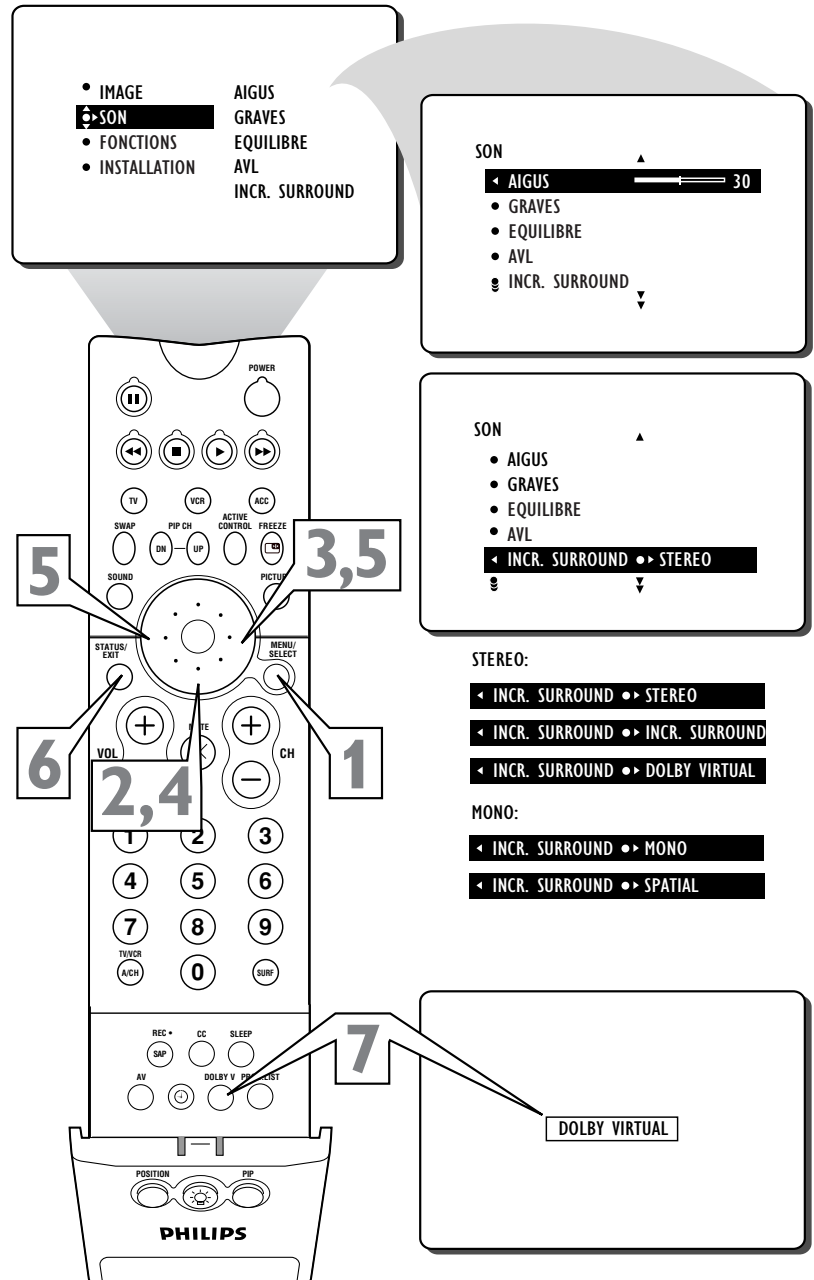



COMMENT EFFECTUER LE RÉGLAGE DE LA COMMANDE STÉRÉO

Vous pouvez recevoir des émissions de télévision diffusées en stéréophonie. Le téléviseur dispose d'un amplificateur ainsi que de haut-parleurs jumelés à travers lesquels la stéréophonie peut être entendue.

- 1** Appuyez sur le bouton **MENU** de la télécommande pour afficher le menu à l'écran.
- 2** Appuyez sur le bouton de **CURSEUR BAS** une fois pour mettre SON en surbrillance.
- 3** Appuyez sur le bouton de **CURSEUR DROIT** pour faire déplacer le menu vers la gauche. AIGUS est affiché en surbrillance et une barre de réglage apparaît à droite.
- 4** Appuyez sur le bouton de **CURSEUR BAS** plusieurs fois jusqu'à ce que STÉRÉO apparaisse en surbrillance.
- 5** Appuyez sur le bouton de **CURSEUR DROIT** ou **GAUCHE** pour sélectionner STÉRÉO ou MONO.
- 6** Appuyez sur le bouton **STATUS/EXIT** pour supprimer le menu à l'écran.

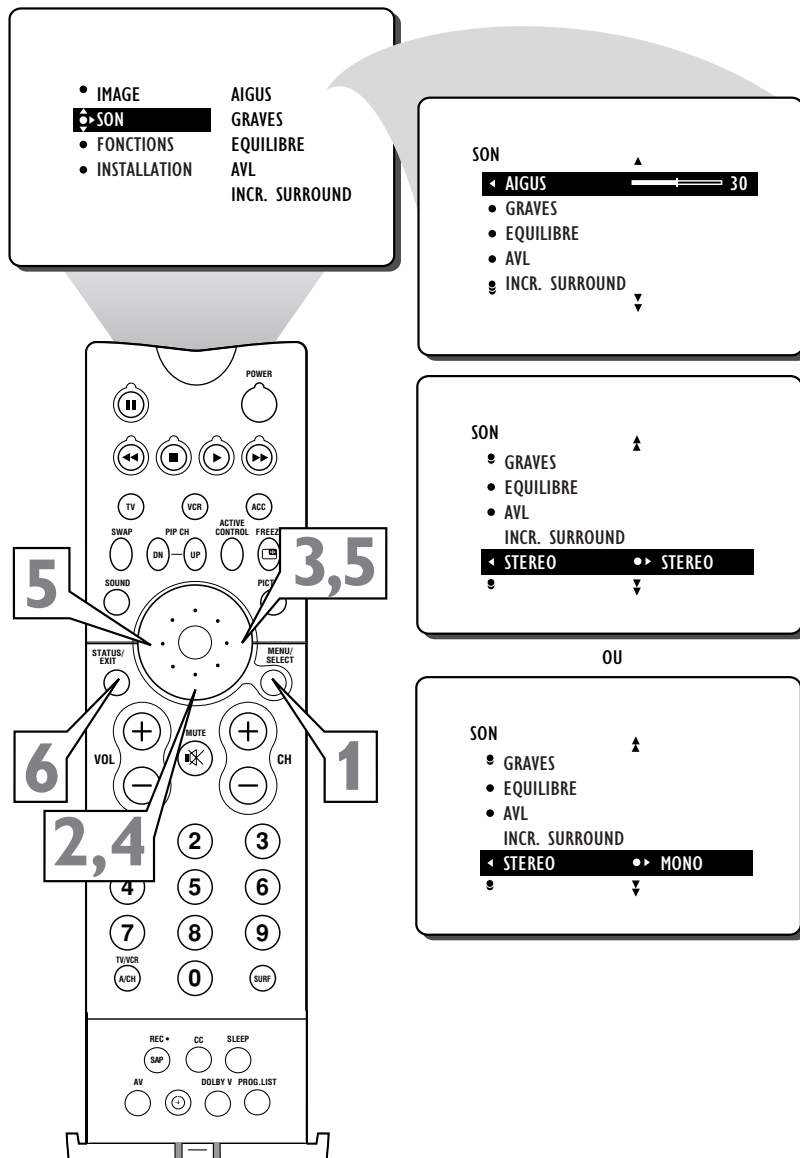

ASTUCE

N'oubliez pas que si une émission n'est pas diffusée en stéréophonie et que le téléviseur est en mode STÉRÉO, l'audio en provenance du téléviseur ne vous parviendra pas en stéréophonie.

VOIE AUDIO SECONDAIRE (SAP)

SAP (Second Audio Program ou Voie audio secondaire) est une partie additionnelle du système de diffusion stéréo. Transmise comme troisième canal audio, une SAP peut être entendue séparément de l'audio du programme de télévision en cours. Les stations de télévision sont libres d'utiliser SAP pour toutes sortes de raisons.

Si un signal SAP est absent du programme sélectionné, l'option SAP ne peut pas être sélectionnée. En outre, si SAP est sélectionné sur un canal (avec SAP) et que vous sélectionnez un canal différent, lorsque vous retournez au canal original, SAP sera en position d'ARRÊT. Vous devrez sélectionner la fonction SAP de nouveau.

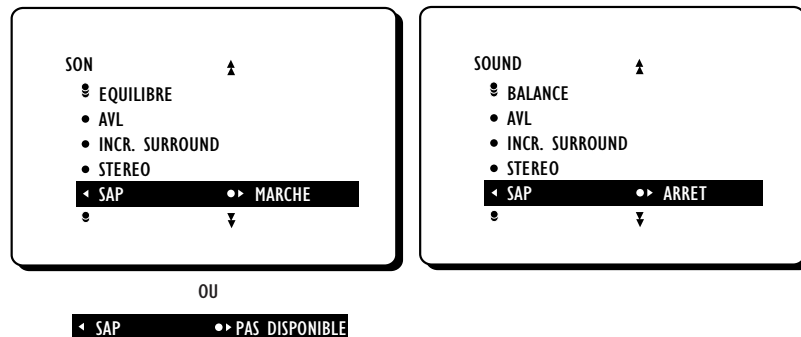



Si vous avez connecté les prises AUDIO OUTPUT (SORTIE AUDIO) du téléviseur aux prises AUDIO INPUT (ENTRÉE AUDIO) d'un récepteur stéréo, réglez la commande SORTIE AUDIO à VARIABLE ou FIXE pour déterminer si le réglage du volume sera effectué depuis le téléviseur ou depuis le récepteur. Pour modifier le volume depuis le téléviseur à l'aide de la télécommande du téléviseur, vous devez choisir VARIABLE. Pour modifier le volume à partir de la chaîne à l'aide des commandes, vous devez sélectionner FIXE. Pour sélectionner FIXE ou VARIABLE, effectuez la procédure suivante.

- 1** Appuyez sur le bouton MENU de la télécommande pour afficher le menu à l'écran.
- 2** Appuyez sur le bouton de CURSEUR BAS une fois pour mettre SON en surbrillance.
- 3** Appuyez sur le bouton de CURSEUR DROIT pour faire déplacer le menu vers la gauche. AIGUS est affiché en surbrillance et une barre de réglage apparaît à droite.
- 4** Appuyez sur le bouton de CURSEUR BAS plusieurs fois jusqu'à ce que SORTIE AUDIO apparaisse en surbrillance.
- 5** Appuyez sur le bouton de CURSEUR DROIT ou GAUCHE pour sélectionner FIXE ou VARIABLE.
- 6** Appuyez sur le bouton STATUS/EXIT pour supprimer le menu à l'écran.

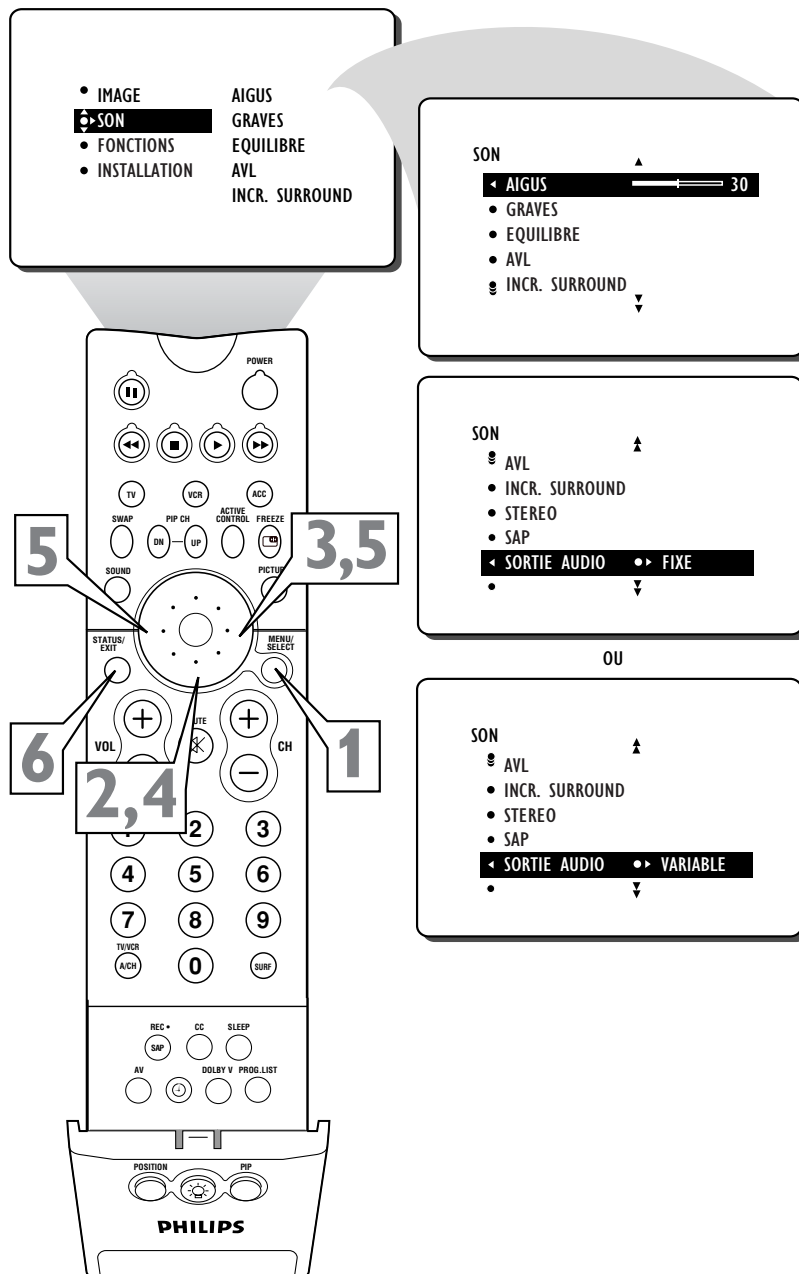

ASTUCE

FIXE – Si FIXE est sélectionné, l'audio en provenance du téléviseur et entendu via une chaîne haute fidélité externe n'est pas réglable avec les commandes de volume du téléviseur. Le réglage du volume devra être effectué depuis la chaîne haute fidélité.

VARIABLE – Si VARIABLE est sélectionné, l'audio en provenance du téléviseur et entendu via une chaîne haute fidélité externe peut être réglé à partir du téléviseur à l'aide des boutons de Volume + ou – de la télécommande.



COMMENT ÉTEINDRE ET ALLUMER LES HAUT-PARLEURS DU TÉLÉVISEUR

À l'aide des prises de sortie audio (Monitor) du téléviseur et la commande MARCHE/ARRÊT des haut-parleurs du téléviseur, il est possible d'utiliser une chaîne haute fidélité externe pour entendre l'audio en provenance du téléviseur. La commande de haut-parleurs vous permet d'allumer et d'éteindre les haut-parleurs du téléviseur de façon à ce que l'audio du téléviseur ne parvienne que de la chaîne haute fidélité.

1 Appuyez sur le bouton MENU de la télécommande pour afficher le menu à l'écran.

2 Appuyez sur le bouton de CURSEUR BAS une fois pour mettre SON en surbrillance.

3 Appuyez sur le bouton de CURSEUR DROIT pour faire déplacer le menu vers la gauche. AIGUS est affiché en surbrillance et une barre de réglage apparaît à droite.

4 Appuyez sur le bouton de CURSEUR BAS plusieurs fois jusqu'à ce que HAUT-PARLEURS apparaisse en surbrillance.

5 Appuyez sur le bouton de CURSEUR DROIT ou GAUCHE pour mettre les haut-parleurs en MARCHE ou en ARRÊT.

6 Appuyez sur le bouton STATUS/EXIT pour supprimer le menu à l'écran.

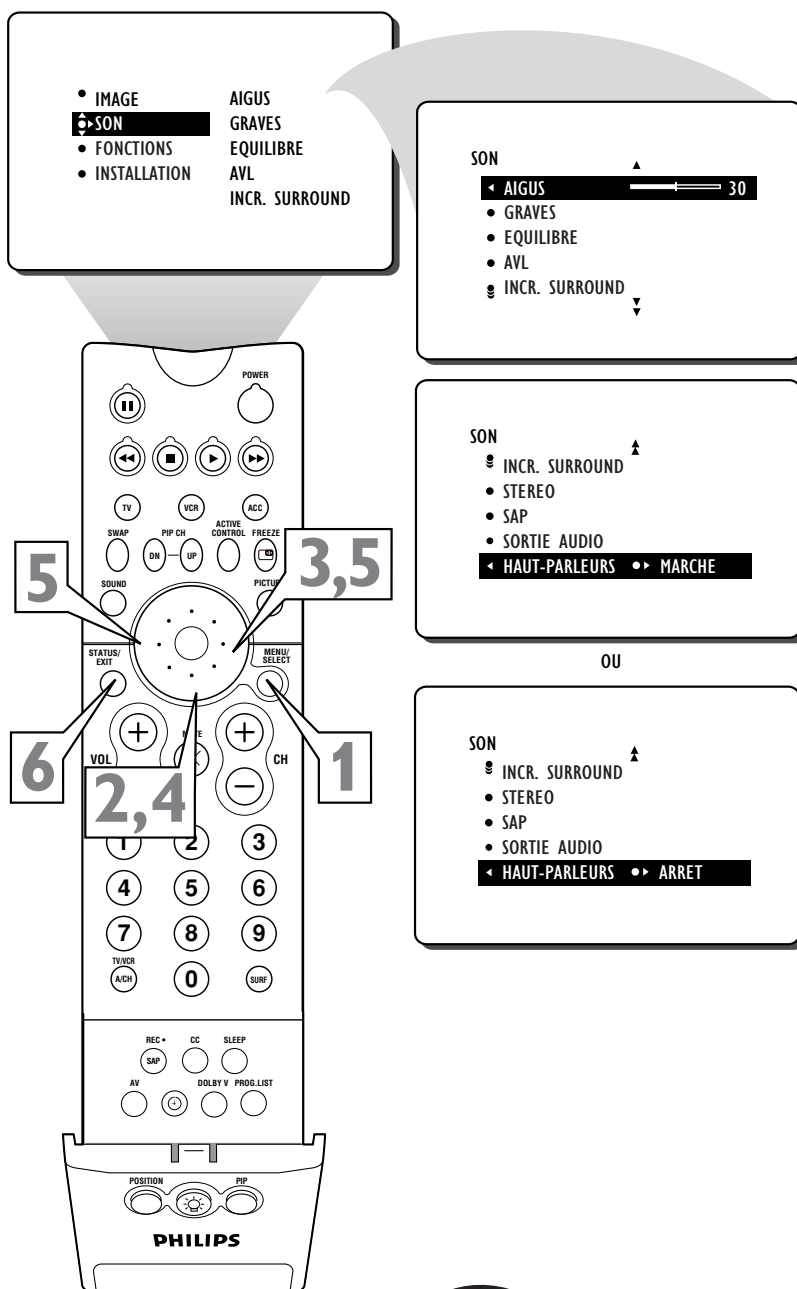

ASTUCE

Assurez-vous de connecter d'abord une chaîne haute fidélité aux prises de sortie audio Monitor du téléviseur.

Si la commande HAUT-PARLEURS est mise en ARRÊT et qu'aucune chaîne haute fidélité n'est connectée, il n'y aura pas d'audio au téléviseur.

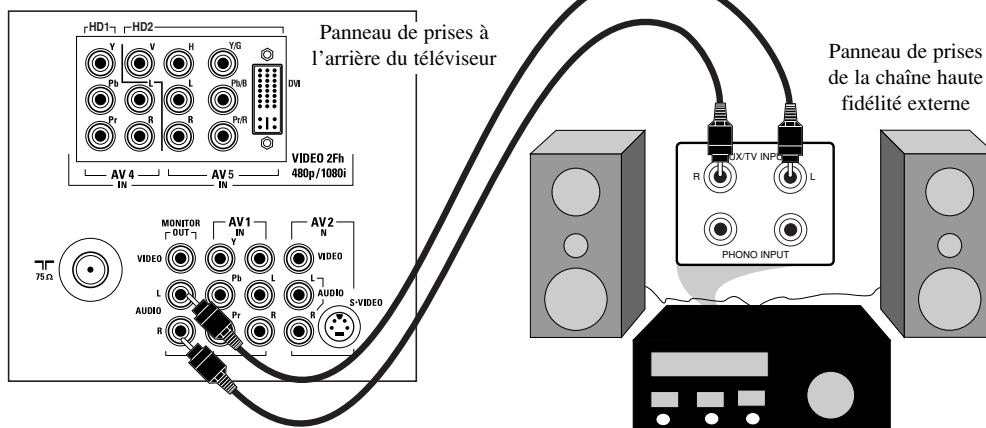



Votre téléviseur dispose d'une horloge à l'écran. Durant l'exploitation normale, l'horloge apparaît à l'écran lorsque le bouton STATUS/EXIT est enfoncé ou lorsque la commande AFFICHAGE est en position de MARCHE.

- 1 Appuyez sur le bouton MENU de la télécommande pour afficher le menu à l'écran.
- 2 Appuyez sur le bouton de CURSEUR BAS deux fois pour mettre FONCTIONS en surbrillance.
- 3 Appuyez sur le bouton de CURSEUR DROIT pour faire déplacer le menu vers la gauche. RÉVEILLE est mis en surbrillance.
- 4 Avec la commande RÉVEILLE sélectionnée, appuyez sur le bouton de CURSEUR DROIT de nouveau pour déplacer l'écran vers la gauche et mettre la commande HEURE en surbrillance.
- 5 Appuyez sur le bouton de CURSEUR DROIT de nouveau pour mettre la zone de compteur de temps en surbrillance.
- 6 Appuyez sur le bouton de CURSEUR GAUCHE ou DROIT pour sélectionner la position ou le chiffre de votre choix.
- 7 Appuyez sur le bouton de CURSEUR HAUT ou BAS pour sélectionner les chiffres de l'heure. Ou appuyez sur les boutons numérotés pour entrer l'heure du jour.
- 8 Appuyez sur le bouton de CURSEUR DROIT pour déplacer le curseur à la position AM ou PM.
- 9 Appuyez sur le bouton de CURSEUR HAUT ou BAS pour sélectionner AM ou PM.
- 10 Appuyez sur le bouton STATUS/EXIT pour supprimer le menu à l'écran.

REMARQUE : Vous pouvez également accéder à la commande RÉVEILLE en appuyant sur le bouton CLOCK (HORLOGE) de la télécommande.. Voir le diagramme dans le coin inférieur droit de cette page.

ASTUCE

• Pour les entrées à chiffre unique, assurez-vous d'appuyer d'abord sur 0 puis ensuite sur le chiffre de l'heure.

L'horloge peut également être réglée automatiquement à l'aide de la fonction AutoChron™ dont vous trouverez des détails à la page 11. Les paramètres de l'horloge pourront être perdus lorsque le téléviseur est débranché ou lorsque l'alimentation CA du téléviseur est interrompue.

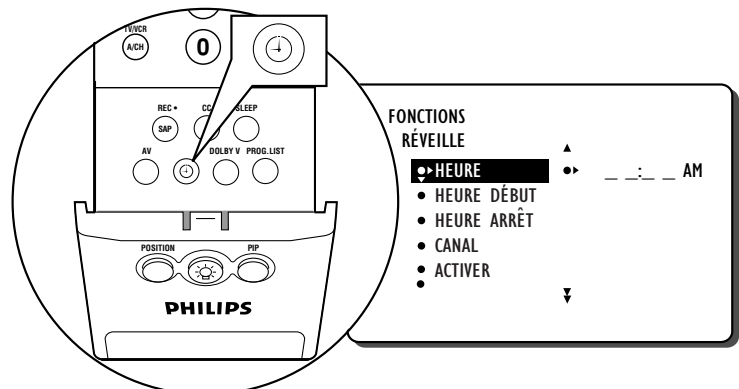
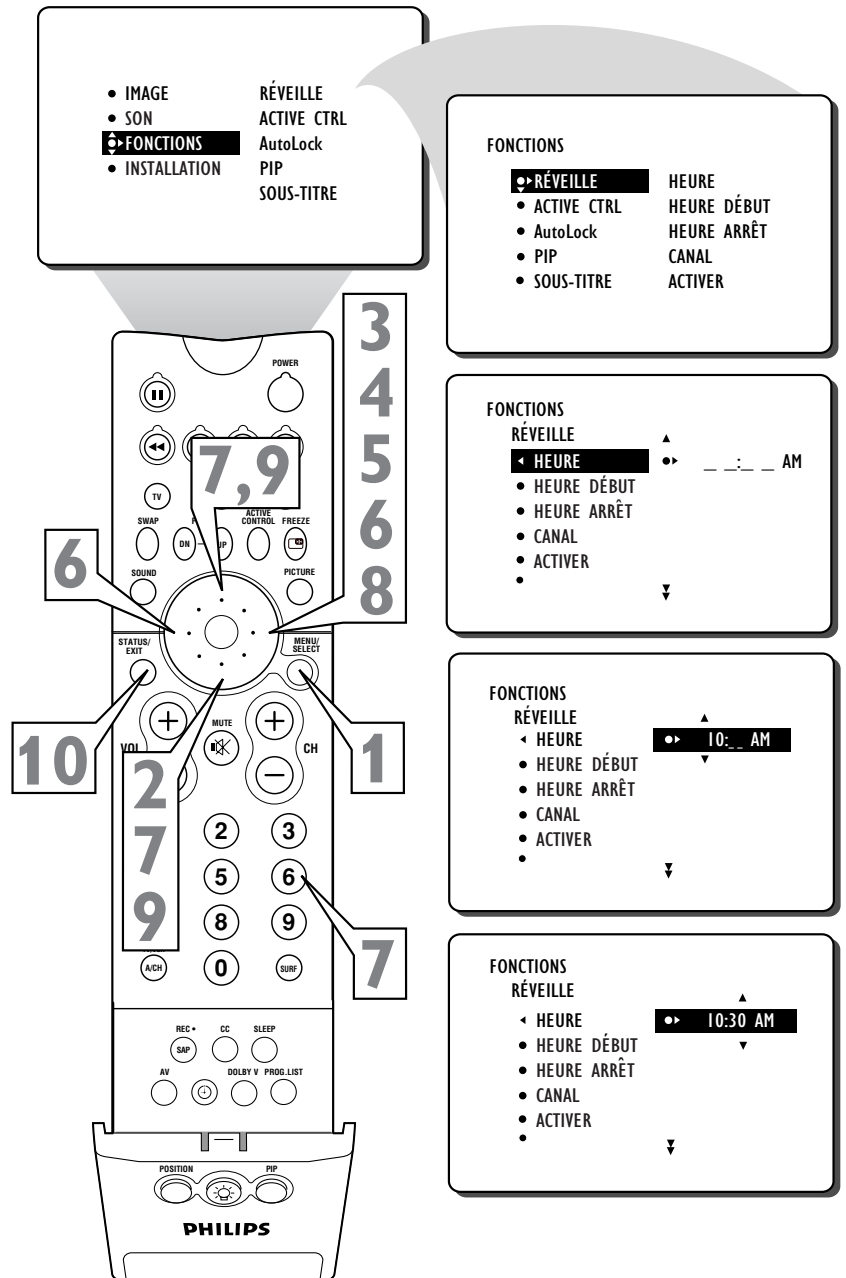



RÉGLAGE DU TÉLÉVISEUR POUR QU'IL S'ALLUME AUTOMATIQUEMENT AVEC LA COMMANDE HEURE DÉBUT

Tout comme avec un réveil ordinaire, vous pouvez régler le téléviseur pour qu'il s'allume une fois ou à la même heure chaque jour. Effectuez la procédure suivante pour régler l'heure de début.

- 1** Appuyez sur le bouton **MENU** de la télécommande pour afficher le menu à l'écran.
- 2** Appuyez sur le bouton de **CURSEUR BAS** deux fois pour mettre **FONCTIONS** en surbrillance.
- 3** Appuyez sur le bouton de **CURSEUR DROIT** pour faire déplacer le menu vers la gauche. **RÉVEILLE** est mis en surbrillance.
- 4** Avec **RÉVEILLE** sélectionné, appuyez sur le bouton de **CURSEUR DROIT** de nouveau pour faire déplacer le menu vers la gauche.
- 5** Appuyez ensuite sur le bouton de **CURSEUR BAS** une fois pour mettre la commande **HEURE DÉBUT** en surbrillance.
- 6** Appuyez sur le bouton de **CURSEUR DROIT** de nouveau pour mettre la zone de compteur de temps en surbrillance.
- 7** Appuyez sur le bouton de **CURSEUR DROIT** ou **GAUCHE** pour vous déplacer dans la zone d'entrée de l'heure.
- 8** Appuyez sur le bouton de **CURSEUR HAUT** ou **BAS** pour sélectionner les chiffres de l'heure. Ou appuyez sur les touches **NUMÉROTÉES** pour entrer l'heure où s'allumera votre téléviseur.
- 9** Appuyez sur le bouton de **CURSEUR DROIT** pour déplacer le curseur à la position **AM** ou **PM**.
- 10** Appuyez sur le bouton de **CURSEUR HAUT** ou **BAS** pour sélectionner **AM** ou **PM**.

REMARQUE : la commande **ACTIVER** (page 23) doit être réglée à **UNE FOIS** ou à **JOURNALIER** pour que la commande **HEURE DÉBUT** prenne effet.

- 11** Appuyez sur le bouton **STATUS/EXIT** pour supprimer le menu à l'écran.

ASTUCE

• Pour les entrées à chiffre unique, assurez-vous d'appuyer d'abord sur **0** puis ensuite sur le chiffre de l'heure.

La commande **ACTIVER** doit être réglée à **UNE FOIS** ou à **JOURNALIER** pour que la télévision s'éteigne d'elle-même à l'heure spécifiée. Voir la page 23 pour de plus amples détails sur la commande **ACTIVER**.

- IMAGE
- SON
- FONCTIONS
- INSTALLATION

- RÉVEILLE
- ACTIVE CTRL
- AutoLock
- PIP
- SOUS-TITRE

FONCTIONS

- **RÉVEILLE**
- ACTIVE CTRL
- AutoLock
- PIP
- SOUS-TITRE

- HEURE
- HEURE DÉBUT
- HEURE ARRÊT
- CANAL
- ACTIVER

FONCTIONS RÉVEILLE

- **HEURE**
- HEURE DÉBUT
- HEURE ARRÊT
- CANAL
- ACTIVER

AM

FONCTIONS RÉVEILLE

- HEURE
- **HEURE DÉBUT**
- HEURE ARRÊT
- CANAL
- ACTIVER

AM

FONCTIONS RÉVEILLE

- HEURE
- HEURE DÉBUT
- HEURE ARRÊT
- CANAL
- ACTIVER

AM

FONCTIONS RÉVEILLE

- HEURE
- HEURE DÉBUT
- HEURE ARRÊT
- CANAL
- ACTIVER

AM



La procédure suivante décrit comment régler votre téléviseur pour qu'il s'éteigne à une heure précise.

- 1 Appuyez sur le bouton **MENU** de la télécommande pour afficher le menu à l'écran.
- 2 Appuyez sur le bouton de **CURSEUR BAS** deux fois pour mettre **FONCTIONS** en surbrillance.
- 3 Appuyez sur le bouton de **CURSEUR DROIT** pour faire déplacer le menu vers la gauche. **RÉVEILLE** est mis en surbrillance.
- 4 Avec **RÉVEILLE** sélectionné, appuyez sur le bouton de **CURSEUR DROIT** de nouveau pour faire déplacer le menu vers la gauche.
- 5 Appuyez sur le bouton de **CURSEUR BAS** pour mettre la commande **HEURE ARRÊT** en surbrillance.
- 6 Appuyez sur le bouton de **CURSEUR DROIT** de nouveau pour mettre la zone de compteur de temps en surbrillance.
- 7 Appuyez sur le bouton de **CURSEUR DROIT** ou **GAUCHE** pour vous déplacer dans la zone d'entrée de l'heure.
- 8 Appuyez sur le bouton de **CURSEUR HAUT** ou **BAS** pour sélectionner les chiffres de l'heure. Ou appuyez sur les touches **NUMÉROTÉES** pour entrer l'heure où s'éteindra votre téléviseur.
- 9 Appuyez sur le bouton de **CURSEUR DROIT** pour déplacer le curseur à la position **AM** ou **PM**.
- 10 Appuyez sur le bouton de **CURSEUR HAUT** ou **BAS** pour sélectionner **AM** ou **PM**.

REMARQUE : La commande **ACTIVER** (page 23) doit être réglée à **UNE FOIS** ou à **JOURNALIER** pour que la commande **HEURE ARRÊT** prenne effet.

- 11 Appuyez sur le bouton **STATUS/EXIT** pour supprimer le menu à l'écran.

- IMAGE
- SON
- **FONCTIONS**
- INSTALLATION

RÉVEILLE

ACTIVE CTRL

AutoLock

PIP

SOUS-TITRE

FONCTIONS

- **RÉVEILLE**
- ACTIVE CTRL
- AutoLock
- PIP
- SOUS-TITRE

HEURE

HEURE DÉBUT

HEURE ARRÊT

CANAL

ACTIVER

FONCTIONS

RÉVEILLE

- HEURE
- HEURE DÉBUT
- HEURE ARRÊT
- CANAL
- ACTIVER

▲

▼

8,10

▲

▼

▲

▼

AM

FONCTIONS

RÉVEILLE

- HEURE
- HEURE DÉBUT
- **HEURE ARRÊT**
- CANAL
- ACTIVER

▲

▼

▲

▼

▲

▼

AM

FONCTIONS

RÉVEILLE

- HEURE
- HEURE DÉBUT
- HEURE ARRÊT
- CANAL
- ACTIVER

▲

▼

▲

▼

▲

▼

AM

FONCTIONS

RÉVEILLE

- HEURE
- HEURE DÉBUT
- HEURE ARRÊT
- CANAL
- ACTIVER

▲

▼

▲

▼

▲

▼

AM

ASTUCE

- Pour les entrées à chiffre unique, assurez-vous d'appuyer d'abord sur **0** puis ensuite sur le chiffre de l'heure.

La commande **ACTIVER** doit être réglée à **UNE FOIS** ou à **JOURNALIER** pour que la télévision s'éteigne d'elle-même à l'heure spécifiée. Voir la page 23 pour de plus amples détails sur la commande **ACTIVER**.



RÉGLAGE DU TÉLÉVISEUR POUR QU'IL S'ALLUME SUR UN CANAL SPÉCIFIQUE À L'AIDE DE LA COMMANDE CANAL

Vous pouvez sélectionner le canal spécifique qui sera syntonisé lorsque la fonction Réveille allume le téléviseur. Effectuez la procédure suivante pour sélectionner le canal.

- 1** Appuyez sur le bouton **MENU** de la télécommande pour afficher le menu à l'écran.
- 2** Appuyez sur le bouton de **CURSEUR BAS** deux fois pour mettre **FONCTIONS** en surbrillance.
- 3** Appuyez sur le bouton de **CURSEUR DROIT** pour faire déplacer le menu vers la gauche. **RÉVEILLE** est mis en surbrillance.
- 4** Avec **RÉVEILLE** sélectionné, appuyez sur le bouton de **CURSEUR DROIT** de nouveau pour faire déplacer le menu vers la gauche.
- 5** Appuyez sur le bouton de **CURSEUR BAS** pour mettre **CANAL** en surbrillance.
- 6** Appuyez sur les boutons **NUMÉROTÉS** pour accéder au canal de démarrage de votre choix. **Ou** appuyez sur le bouton de **CURSEUR DROIT** ou **GAUCHE** plusieurs fois pour accéder au canal de démarrage de votre choix.

REMARQUE : la commande **ACTIVER** (page 23) doit être réglée à **UNE FOIS** ou à **JOURNALIER** pour que cette commande de canal puisse fonctionner.

- 7** Appuyez sur le bouton **STATUS/EXIT** pour supprimer le menu à l'écran.

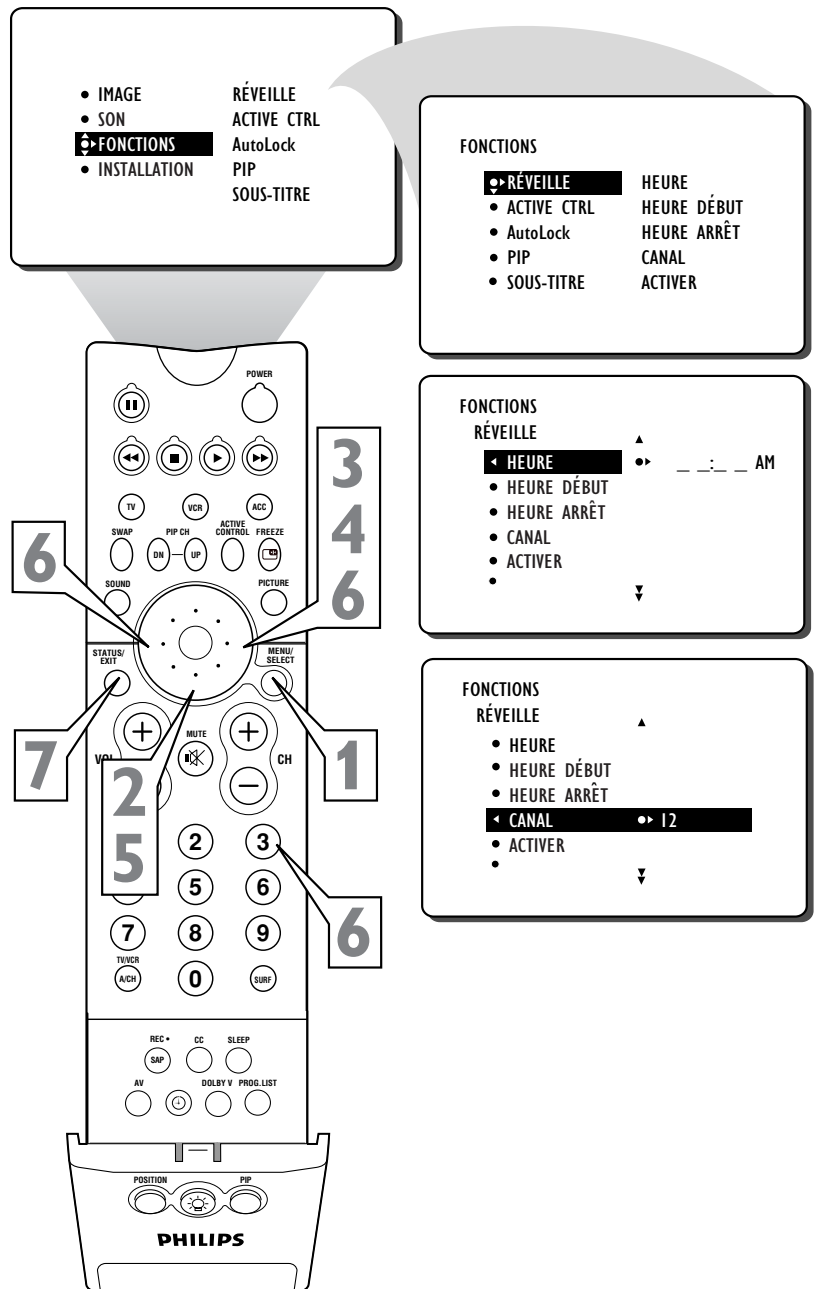

ASTUCE

La commande **ACTIVER** doit être réglée à **UNE FOIS** ou à **JOURNALIER** pour que le téléviseur s'éteigne de lui-même à l'heure spécifiée. Voir la page 23 pour de plus amples détails sur la commande **ACTIVER**.



Après avoir effectué les réglages de Réveille, Heure Début, Heure Arrêt et Canal, il faut maintenant choisir entre les options UNE FOIS, JOURNALIER ou ARRÊT via la commande ACTIVER.

- 1** Appuyez sur le bouton **MENU** de la télécommande pour afficher le menu à l'écran.
- 2** Appuyez sur le bouton de **CURSEUR BAS** deux fois pour mettre **FONCTIONS** en surbrillance.
- 3** Appuyez sur le bouton de **CURSEUR DROIT** pour faire déplacer le menu vers la gauche. **RÉVEILLE** est mis en surbrillance.
- 4** Avec **RÉVEILLE** sélectionné, appuyez sur le bouton de **CURSEUR DROIT** de nouveau pour faire déplacer le menu vers la gauche.
- 5** Appuyez sur le bouton de **CURSEUR BAS** pour mettre la commande **ACTIVER** en surbrillance.
- 6** Appuyez sur le bouton de **CURSEUR DROIT** ou **GAUCHE** à plusieurs reprises pour sélectionner **UNE FOIS**, **JOURNALIER** ou **ARRÊT**.
- 7** Appuyez sur le bouton **STATUS/EXIT** pour supprimer le menu à l'écran.

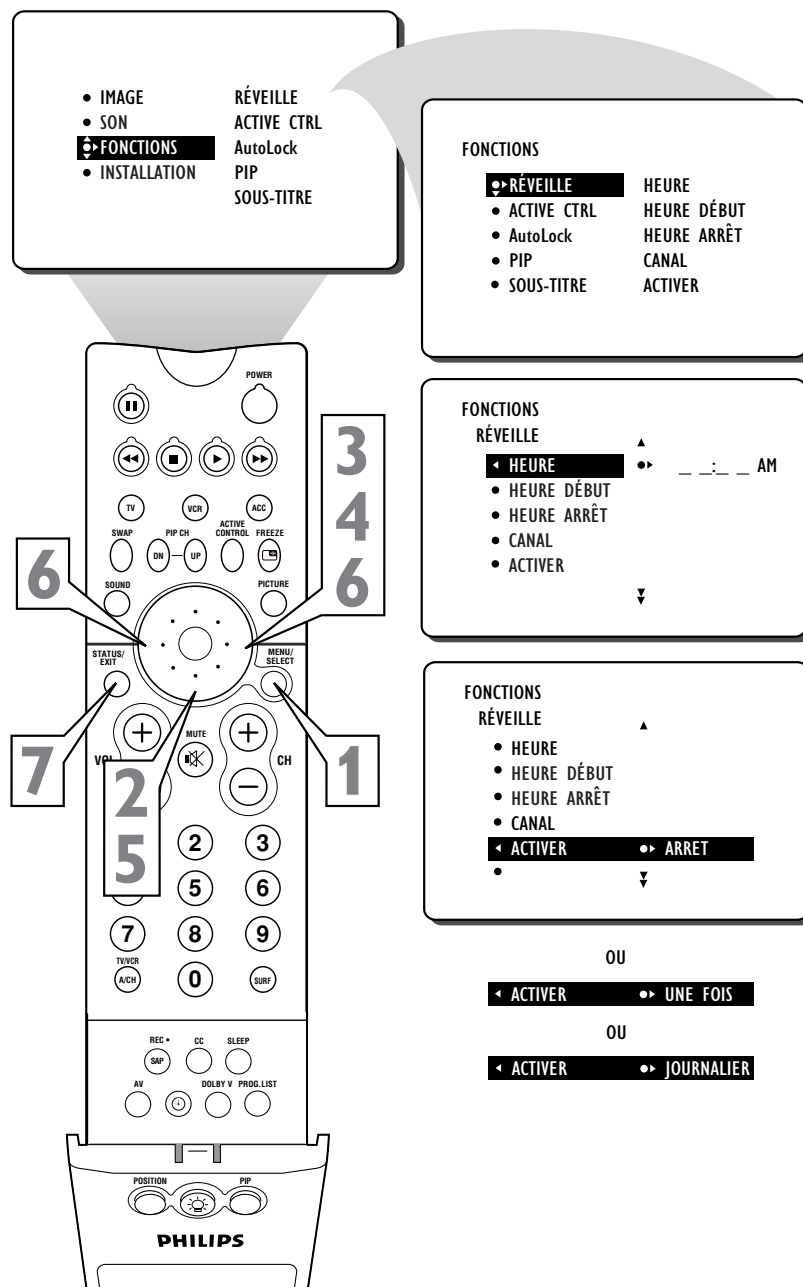

✓ À PRENDRE EN NOTE

Avec la commande **ACTIVER** réglée à **UNE FOIS**, les commandes **HEURE DÉBUT**, **HEURE ARRÊT** et **CANAL** ne seront activées qu'une seule fois. Avec la commande **ACTIVER** réglée à **JOURNALIER**, les commandes **HEURE DÉBUT**, **HEURE ARRÊT** et **CANAL** seront activées chaque jour de la semaine jusqu'à ce que **ARRÊT** ou **UNE FOIS** ait été sélectionné.

ASTUCE

N'oubliez pas qu'avant d'effectuer le réglage des commandes Réveille, le téléviseur doit être réglé manuellement à l'heure correcte (voir la page 19) ou à l'aide de la fonction **AutoChron™** décrite à la page 11.



COMMENT AFFICHER L'HEURE À L'AIDE DE LA COMMANDE AFFICHAGE

Après avoir effectué le réglage de l'horloge du téléviseur, vous pouvez utiliser votre téléviseur pour afficher l'heure. La commande AFFICHAGE vous permet d'afficher l'heure en permanence dans le coin supérieur droit de l'écran.

- 1** Appuyez sur le bouton **MENU** de la télécommande pour afficher le menu à l'écran.
- 2** Appuyez sur le bouton de **CURSEUR BAS** deux fois pour mettre FONCTIONS en surbrillance.
- 3** Appuyez sur le bouton de **CURSEUR DROIT** pour faire déplacer le menu vers la gauche. RÉVEILLE est mis en surbrillance.
- 4** Avec **RÉVEILLE** sélectionné, appuyez sur le bouton de **CURSEUR DROIT** de nouveau pour faire déplacer le menu vers la gauche.
- 5** Appuyez sur le bouton de **CURSEUR BAS** fois pour mettre AFFICHAGE en surbrillance.
- 6** Appuyez sur le bouton de **CURSEUR DROIT** ou **GAUCHE** plusieurs fois pour sélectionner **MARCHE** ou **ARRÊT**.
- 7** Appuyez sur le bouton **STATUS/EXIT** pour supprimer le menu à l'écran.

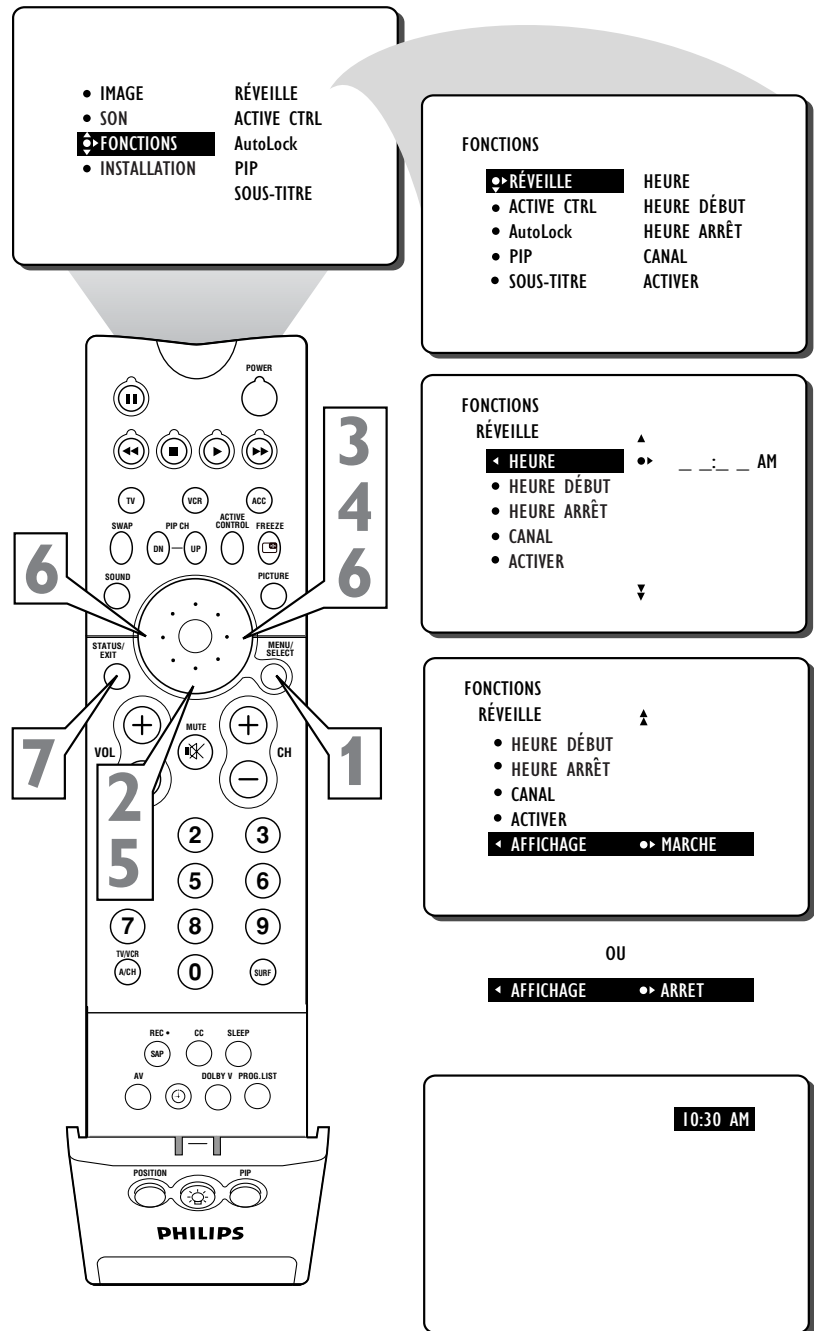

✓ À PRENDRE EN NOTE

Une fois l'HEURE réglée et la commande AFFICHAGE en MARCHE, l'heure du jour est affichée dans le coin supérieur droit de l'écran de télévision, lorsque celui-ci est allumé.



La commande Active Control permet d'effectuer la surveillance et le réglage des signaux vidéo entrants afin d'obtenir la meilleure qualité d'image possible.

Lorsque vous choisissez d'activer Active Control™, le contrôle de la netteté de l'image et de la réduction du bruit s'effectue automatiquement. Active Control™ effectue le réglage des paramètres d'image automatiquement et de manière continue.

REMARQUE : Active Control™ n'est pas disponible pour les signaux connectés aux entrées AV4/AV5.

- 1** Appuyez sur le bouton **MENU** de la télécommande pour afficher le menu à l'écran.
 - 2** Appuyez sur le bouton de **CURSEUR BAS** deux fois pour mettre **FONCTIONS** en surbrillance.
 - 3** Appuyez sur le bouton de **CURSEUR DROIT** pour faire déplacer le menu vers la gauche.
 - 4** Appuyez sur le bouton de **CURSEUR BAS** plusieurs fois jusqu'à ce que **ACTIVE CTRL** soit affiché en surbrillance.
 - 5** Appuyez sur le bouton de **CURSEUR DROIT** ou **GAUCHE** pour mettre **ACTIVE CONTROL** en **MARCHE** ou en **ARRÊT**.
 - 6** Appuyez sur le bouton **STATUS/EXIT** pour supprimer le menu à l'écran.
-
- 7** Vous pouvez également appuyer sur le bouton **ACTIVE CONTROL** de la télécommande pour faire basculer **ACTIVE CONTROL** entre **MARCHE** et **ARRÊT**.

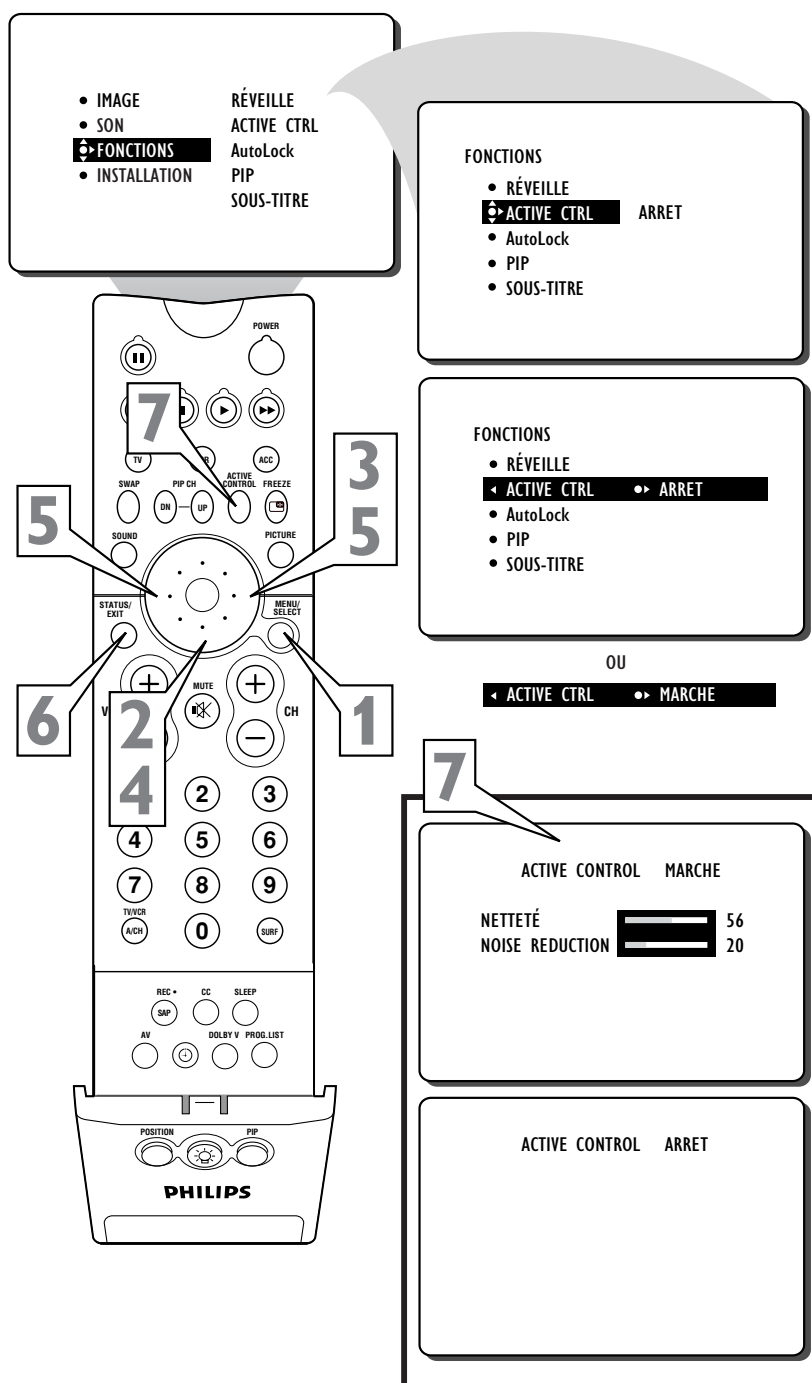

✓ À PRENDRE EN NOTE

Actionnez la commande **ACTIVE CONTROL** à l'aide de la télécommande et un écran d'affichage apparaît illustrant la commande Active Control au travail. Les paramètres de netteté et de réduction de bruit sont modifiés à l'écran afin de fournir la meilleure qualité d'image possible.



COMPRENDRE LA FONCTION AUTOLOCK™

La fonction AutoLock™ effectue le traitement des données envoyées par les diffuseurs ou autres fournisseurs de programmes contenant des directives sur le contenu. Une fois AutoLock™ programmé, un téléviseur doté d'une telle fonction peut répondre aux directives de contenu et bloquer les programmes dont le contenu vous semble douteux (langage grossier et injurieux, violence ou scènes sexuelles etc.). Cette fonction est très utile pour censurer les programmes regardés par des enfants.

Sous cette rubrique, vous apprendrez comment bloquer des canaux et des programmes sans classement, non classés ou manquant d'informations. Vous apprendrez également comment activer et désactiver ces options de blocage. Vous trouverez ci-dessous des informations décrivant en peu de mots certains termes relatifs à AutoLock™ et aux classements de programme.

AutoLock™ propose plusieurs options de blocage :

BLOQUER : la commande BLOQUER—représente en réalité, le “sélecteur maître” de AutoLock™. Cette commande modifie les paramètres que vous avez choisis pour le blocage des programmes selon le classement des films ou des émissions de télévision ou pour bloquer les programmes manquant d'informations ou sans classement. Lorsque la commande BLOQUER est en ARRÊT, le blocage ou la censure des programmes est désactivé. Lorsque la commande BLOQUER est en MARCHE, le blocage s'effectue selon les paramètres que vous avez choisis.

MANQUE D'INFOS : TOUS les programmes sans données de directives sur le contenu peuvent être bloqués si l'option MANQUE D'INFOS est réglée à MARCHE.

Un programme manquant d'informations n'est encodé d'aucune information de classement de la MPAA ou des Directives parentales. N'importe quel programme peut entrer dans cette catégorie.

Vous pouvez également bloquer des canaux ou des programmes particuliers selon les classements de la MPAA et des télédiffuseurs. (Voir une description de ces classements sur cette page.)

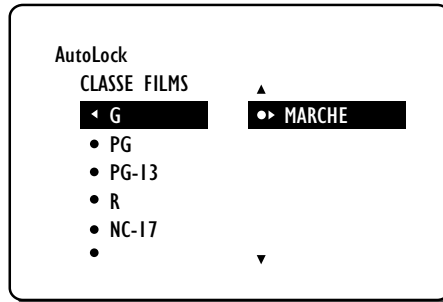

CLASSEMENT DES FILMS

G : Général Convient à tous les âges. Ce type de film convient aux enfants de tout âge. Il ne contient que peu ou pas de violence, aucun langage grossier et peu ou pas de situations d'ordre sexuel.

PG (SP) : Surveillance parentale — Une surveillance parentale est suggérée, car ce film contient certaines scènes ne convenant pas aux enfants. Ce type de film contient : un certain niveau de violence, quelques situations d'ordre sexuel et à l'occasion un langage grossier et des dialogues suggestifs.

PG-13 (SP-13) : Parents fortement prévenus - Ce film contient certaines scènes ne convenant pas aux enfants de moins de 13 ans. Les programmes portant la classification SP contiennent l'une ou l'autre des situations suivantes : de la violence, des situations sexuelles, des mots grossiers ou des dialogues suggestifs.

R : Réservé - Ce type de film s'adresse spécifiquement aux adultes. Toute personne de moins de 17 ans doit être accompagnée d'un adulte pour visionner ce film. Il peut contenir l'une ou l'autre des situations suivantes : violence explicite, des scènes sexuelles explicites, un langage grossier et injurieux ou des dialogues extrêmement suggestifs.

NC-17 : Ne convient pas à une personne de moins de 17 ans. - Ce type de film est réservé aux adultes. Les films portant la mention NC-17 contiennent de la violence graphique, des scènes sexuelles explicites et un langage grossier et injurieux.

X : Adultes seulement. Ce type de film contient : de la violence extrêmement graphique, de scènes sexuelles extrêmement graphiques ou explicites et indécentes ou un langage extrêmement grossier et suggestif.

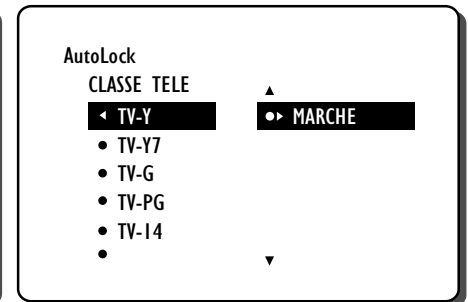

DIRECTIVES DE SURVEILLANCE PARENTALE POUR LA TÉLÉVISION

TV-Y (Convient à un public de tous les âges) — Ce type d'émission s'adresse aux enfants de très bas âge de 2 ans à 6 ans. Les émissions portant cette classification ne contiennent rien pouvant troubler de jeunes enfants.

TV-Y7 (Convient aux enfants de sept ans et plus.) — Cette émission peut troubler les enfants âgés de moins de 7 ans. L'écoute de telles émissions convient mieux aux enfants capables de faire la différence entre le réel et l'imaginaire. Celles-ci sont traitées quelquefois sur le mode de la fantaisie réaliste et de comédies de violence (FV).

TV-G (Général — *Ce type d'émissions convient aux enfants de tout âge.*) Elles contiennent peu ou pas de violence, de langage grossier ou de scène et dialogue sexuels.

TV-PG (Surveillance parentale suggérée — *Ce type d'émissions peut ne pas convenir à de jeunes enfants.*) Elles peuvent contenir l'une ou l'autre des situations suivantes : certaines scènes de violence (V), certaines scènes sexuelles (S) et à l'occasion, un langage grossier (L) et des dialogues (D) suggestifs.

TV-14 (Surveillance parentale fortement recommandée — *Cette émission peut ne pas convenir aux enfants de moins de 14 ans.*) Elle peut contenir : une ou plusieurs scènes de violence intense (V), de situations sexuelles intenses (S), un langage grossier (L) ou des dialogues extrêmement suggestifs (D).

TV-MA (Réservé aux adultes)—s'adresse spécifiquement aux adultes et peut ne pas convenir aux personnes de moins de 17 ans. Ce type d'émission contient : une violence graphique soutenue (V), des situations sexuelles explicites (S), un langage grossier ou indécent (L).



AutoLock™ permet aux parents de bloquer ou de "censurer" les canaux qui ne conviennent pas aux enfants. Il est impossible de regarder un canal bloqué par la commande AutoLock™ à moins de saisir le code d'accès correct pour déverrouiller le canal. Il faut d'abord déterminer votre code d'accès AutoLock.

- 1** Appuyez sur le bouton MENU de la télécommande pour afficher le menu à l'écran.
- 2** Appuyez sur le bouton de CURSEUR BAS deux fois pour mettre FONCTIONS en surbrillance.
- 3** Appuyez sur le bouton de CURSEUR DROIT pour faire déplacer le menu vers la gauche.
- 4** Appuyez sur le bouton de CURSEUR BAS une fois pour mettre AutoLock en surbrillance.
- 5** Appuyez sur le bouton de CURSEUR DROIT pour mettre CODE D'ACCÈS en surbrillance.
- 6** Appuyez sur les boutons 0,7,1,1 de la télécommande. Les mots PAS CORRECT sont affichés à l'écran.
- 7** Appuyez de nouveau sur les boutons 0,7,1,1 de la télécommande. ENTRER NOUV(EAU) CODE est affiché à l'écran.
- 8** Entrez un nouveau code à quatre chiffres à l'aide des boutons numérotés. CONFIRMER CODE est affiché à l'écran.
- 9** Entrez de nouveau votre code à quatre chiffres. CORRECT clignote à l'écran et la barre de surbrillance retourne sur AutoLock.
- 10** Appuyez sur le bouton STATUS/EXIT pour supprimer le menu à l'écran.

ASTUCE

Rappelez-vous que 0711 est le code AutoLock™ par défaut. Si votre code d'accès a été modifié par quelqu'un d'autre (un enfant, par exemple) ou si vous ne vous en souvenez plus, il vous est possible d'accéder quand même au menu en utilisant ce code par défaut.

REMARQUE AUX PARENTS : il est impossible pour votre enfant de débloquer un canal sans connaître votre code d'accès ou de modifier le code d'accès. Si vous remarquez que votre code d'accès a été changé, vous pouvez en conclure que des canaux bloqués ont été visionnés.

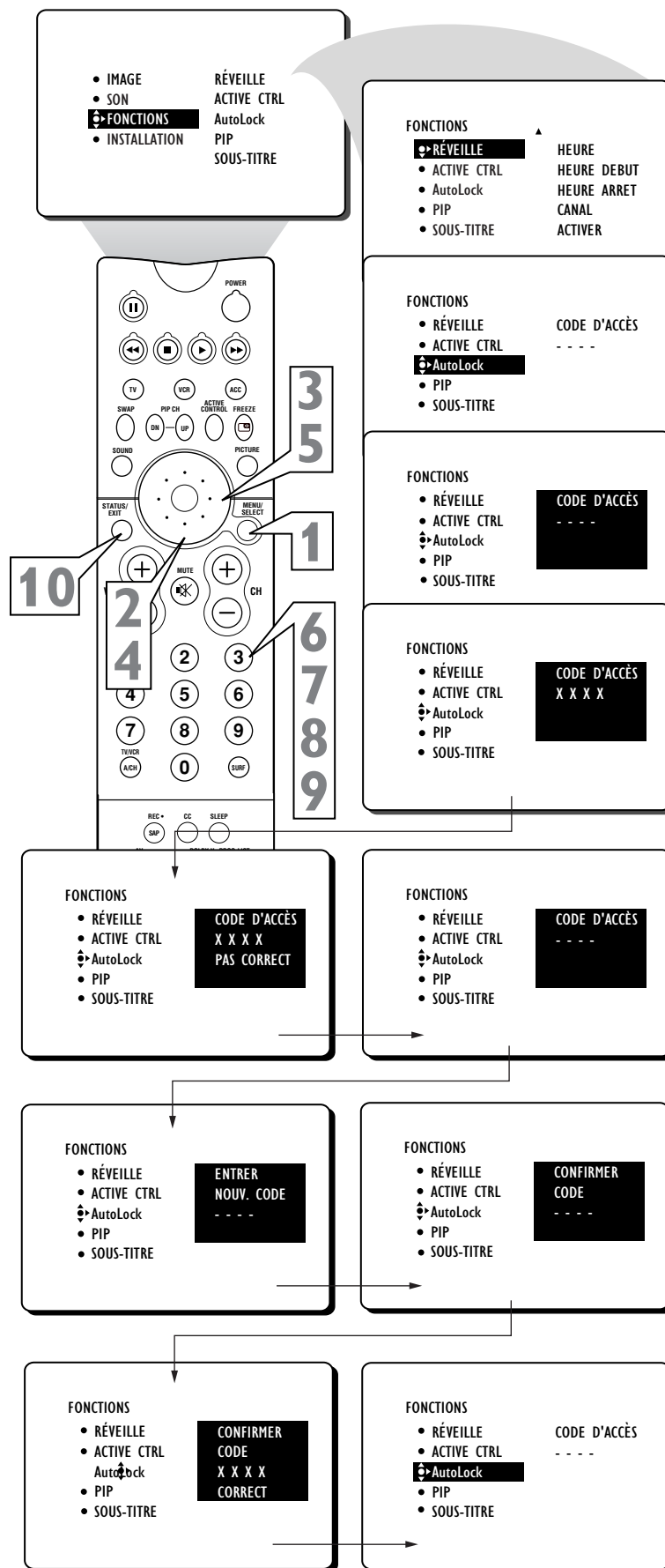



COMMENT UTILISER AUTOLOCK™ POUR BLOQUER DES CANAUX

Après avoir réglé votre code d'accès personnel (voir la page précédente), vous êtes prêt à sélectionner les canaux ou les entrées que vous voulez bloquer ou censurer.

- 1** Appuyez sur le bouton **MENU** de la télécommande pour afficher le menu à l'écran.
- 2** Appuyez sur le bouton de **CURSEUR BAS** deux fois pour mettre FONCTIONS en surbrillance.
- 3** Appuyez sur le bouton de **CURSEUR DROIT** pour faire déplacer le menu vers la gauche.
- 4** Appuyez sur le bouton de **CURSEUR BAS** une fois pour mettre AutoLock en surbrillance.
- 5** Appuyez sur le bouton de **CURSEUR DROIT** de nouveau pour mettre CODE D'ACCÈS en surbrillance.
- 6** Entrez votre **CODE D'ACCÈS** à quatre chiffres. CORRECT clignote pour un court instant et le menu se déplace vers la gauche avec BLOQUER CANAL en surbrillance.
- 7** Appuyez sur le bouton de **CURSEUR DROIT** pour mettre les canaux de télévision disponibles en surbrillance.
- 8** Appuyez sur le bouton de **CURSEUR HAUT ou BAS** pour mettre le canal que vous voulez bloquer en surbrillance.
- 9** Appuyez sur le bouton de **CURSEUR DROIT** pour bloquer le canal. L'image d'un cadenas est affichée à la droite du numéro de canal.

Effectuez les étapes 7 et 8 de nouveau pour chaque canal à bloquer.

- 10** Appuyez sur le bouton **STATUS/EXIT** pour supprimer le menu à l'écran.

ASTUCE

Rappelez-vous que 0711 est le code AutoLock™ par défaut. Si votre code d'accès a été modifié par quelqu'un d'autre (un enfant, par exemple) ou si vous ne vous en souvenez plus, vous pouvez quand même accéder au menu en utilisant ce code par défaut.

REMARQUE : vous pouvez également bloquer l'utilisation des entrées externes A/V à l'arrière du téléviseur. Vous bloquez ainsi l'utilisation de tout magnétoscope, DVD ou autre source pouvant être transmise via les prises d'entrée A/V. Sélectionnez AV1, CVI, AV2, LATÉRAL (AV3), ou AV4 puis sélectionnez BLOQUER.

- IMAGE
- SON
- FONCTIONS
- INSTALLATION

RÉVEILLE
ACTIVE CTRL
AutoLock
PIP
SOUS-TITRE

FONCTIONS

• RÉVEILLE

• ACTIVE CTRL

• AutoLock

• PIP

• SOUS-TITRE

HEURE
HEURE DEBUT
HEURE ARRÊT
CANAL
ACTIVER

FONCTIONS

• RÉVEILLE

• ACTIVE CTRL

• AutoLock

• PIP

• SOUS-TITRE

CODE D'ACCÈS
- - - -

FONCTIONS

• RÉVEILLE

• ACTIVE CTRL

• AutoLock

• PIP

• SOUS-TITRE

CODE D'ACCÈS
- - - -

FONCTIONS

• RÉVEILLE

• ACTIVE CTRL

• AutoLock

• PIP

• SOUS-TITRE

CODE D'ACCÈS
X X X X

FONCTIONS

AutoLock

• BLOQUER CANAL

• CANAUX PROGR

• ANNULER TOUS

• CLASSE FILMS

• CLASSE TELE

• AV2

• AV3

• TOUS

• 1

• 2

FONCTIONS

AutoLock

• BLOQUER CANAL

• CANAUX PROGR

• ANNULER TOUS

• CLASSE FILMS

• CLASSE TELE

• 12

• 13

• 14

• 15

• 16

FONCTIONS

AutoLock

• BLOQUER CANAL

• CANAUX PROGR

• ANNULER TOUS

• CLASSE FILMS

• CLASSE TELE

• 12

• 13

• 14

• 15

• 16

CANAL 12
BLOQUE PAR AutoLock
CANAL DE BLOCAGE
CODE D'ACCÈS
- - - -

Si un canal est bloqué par l'option BLOQUER CANAL, le téléviseur affiche l'écran illustré à gauche. Pour écouter le programme, entrez votre code d'accès ou mettez l'option BLOQUER CANAL en ARRÊT.



Après avoir réglé votre code d'accès personnel, vous pouvez bloquer les films selon des classements de film spécifiques.

- 1** Appuyez sur le bouton **MENU** de la télécommande pour afficher le menu à l'écran.
- 2** Appuyez sur le bouton de **CURSEUR BAS** deux fois pour mettre **FONCTIONS** en surbrillance.
- 3** Appuyez sur le bouton de **CURSEUR DROIT** pour faire déplacer le menu vers la gauche.
- 4** Appuyez sur le bouton de **CURSEUR BAS** une fois pour mettre **AutoLock™** en surbrillance.
- 5** Appuyez sur le bouton de **CURSEUR DROIT** de nouveau pour mettre **CODE D'ACCÈS** en surbrillance.
- 6** Entrez votre **CODE D'ACCÈS** à quatre chiffres. **CORRECT** clignote pour un court instant et le menu se déplace vers la gauche avec **BLOQUER CANAL** en surbrillance.
- 7** Appuyez sur le bouton de **CURSEUR BAS** plusieurs fois jusqu'à ce que **CLASSE FILMS** soit affiché en surbrillance.
- 8** Appuyez sur le bouton de **CURSEUR DROIT** et le menu de Classe se déplace vers la gauche avec **G** mis en surbrillance.
- 9** Appuyez sur le bouton de **CURSEUR HAUT ou BAS** pour mettre les classes de votre choix en surbrillance.
- 10** Appuyez ensuite sur le bouton de **CURSEUR DROIT** pour mettre la classe en **MARCHE** ou en **ARRÊT**. Pour empêcher l'écoute de ces programmes, vous n'avez qu'à sélectionner **MARCHE** à côté de la classe.
- 11** Appuyez sur le bouton **STATUS/EXIT** pour supprimer le menu à l'écran.

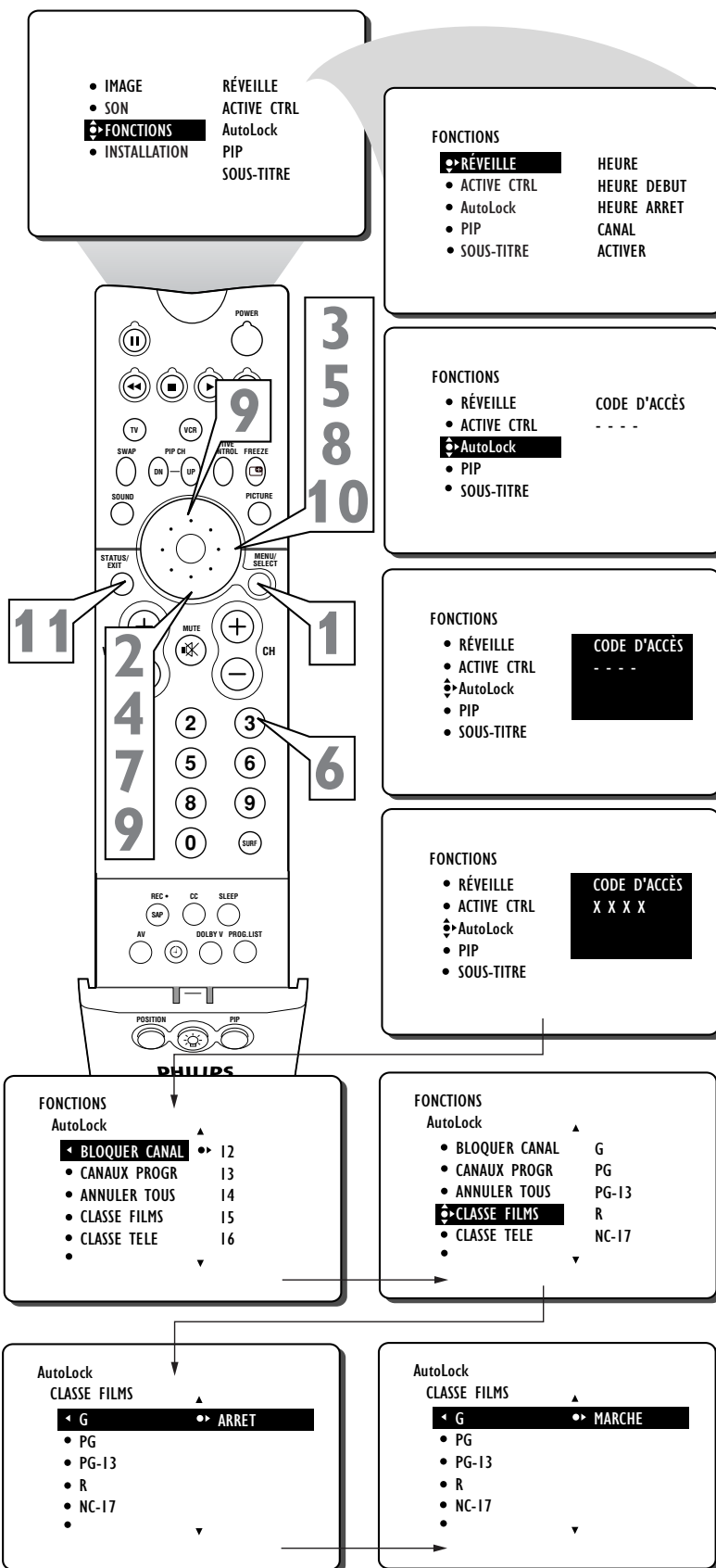

ASTUCE

Lorsqu'une classe de films est bloquée, toutes les classes plus élevées seront bloquées automatiquement. Par exemple, si le classement R est activé, les classes NC-17 et X seront également activées.

Tous les classements de film peuvent être mis en **MARCHE** ou en **ARRÊT**. Consultez la page 26 pour des définitions de ces classements de films.



COMMENT BLOQUER DES ÉMISSIONS SELON UN CLASSEMENT D'ÉMISSION DE TÉLÉVISION

Effectuez la procédure suivante pour sélectionner les classes d'émissions de télévision spécifiques que vous voulez bloquer.

- 1** Appuyez sur le bouton **MENU** de la télécommande pour afficher le menu à l'écran.
- 2** Appuyez sur le bouton de **CURSEUR BAS** deux fois pour mettre **FONCTIONS** en surbrillance.
- 3** Appuyez sur le bouton de **CURSEUR DROIT** pour faire déplacer le menu vers la gauche.
- 4** Appuyez sur le bouton de **CURSEUR BAS** une fois pour mettre **AutoLock™** en surbrillance.
- 5** Appuyez sur le bouton de **CURSEUR DROIT** de nouveau pour mettre **CODE D'ACCÈS** en surbrillance.
- 6** Entrez votre **CODE D'ACCÈS** à quatre chiffres. **CORRECT** clignote pour un court instant et le menu se déplace vers la gauche avec **BLOQUER CANAL** en surbrillance.
- 7** Appuyez sur le bouton de **CURSEUR BAS** plusieurs fois jusqu'à ce que **CLASSE TÉLÉ** soit affiché en surbrillance.
- 8** Appuyez sur le bouton de **CURSEUR DROIT** pour déplacer la surbrillance sur les options **CLASSE TÉLÉ**.
- 9** Appuyez sur le bouton de **CURSEUR BAS** ou **HAUT** pour sélectionner une classe.
- 10** Appuyez ensuite sur le bouton de **CURSEUR DROIT** ou **GAUCHE** pour mettre le blocage de la classe en **MARCHE** ou en **ARRÊT**.

REMARQUE : des sous-classes plus spécifiques (violence, contenu sexuel, dialogue ou comédie de violence) sont disponibles pour TV-Y7, TV-PG, TV-14 et TV-MA. (Consultez la page 26 pour des définitions.)

Pour accéder à ces sous-classes, avec la classe principale sélectionnée, appuyez sur le bouton **CURSEUR DROIT**. Répétez ensuite les étapes 9 et 10 pour mettre les sous-classes en **MARCHE** ou en **ARRÊT**.

- 11** Appuyez sur le bouton **STATUS/EXIT** pour supprimer le menu à l'écran.

ASTUCE

Lorsqu'une classe de films est bloquée, toutes les classes plus élevées seront bloquées automatiquement. Par exemple, si le classement R est activé, les classes NC-17 et X seront également activées.

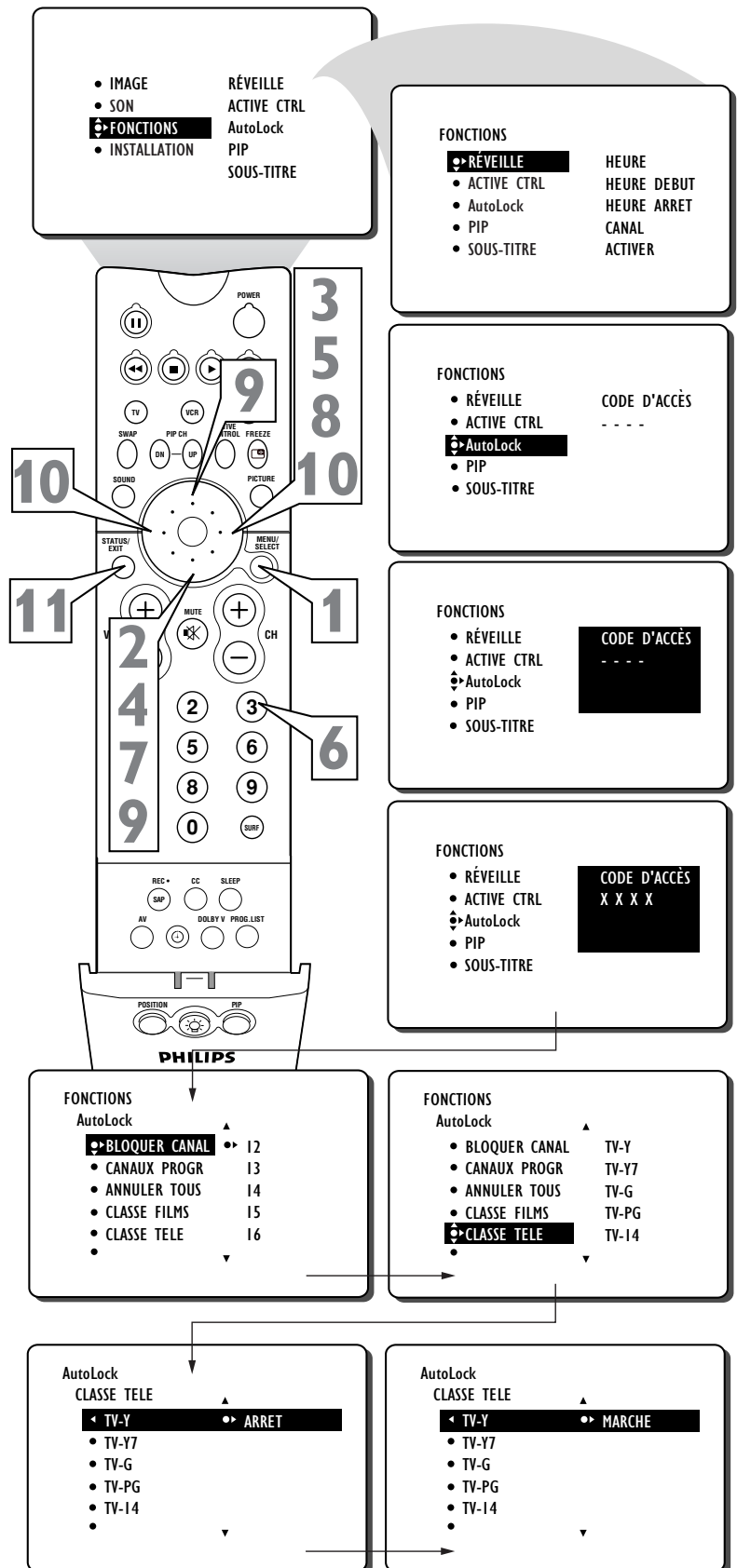



La commande **BLOQUER**—représente en réalité le “sélecteur maître” de AutoLock™. Cette commande modifie les paramètres que vous avez choisis pour le blocage des programmes selon le classement des films ou des émissions de télévision ou pour bloquer les programmes manquant d'informations ou non classifiés. Lorsque la commande **BLOQUER** est en **ARRÊT**, le blocage ou la censure des programmes est désactivé. Lorsque la commande **BLOQUER** est en **MARCHE**, le blocage s'effectue selon les paramètres que vous avez choisis. Effectuez la procédure suivante pour basculer entre **BLOQUER MARCHE** et **ARRÊT**.

- 1** Appuyez sur le bouton **MENU** de la télécommande pour afficher le menu à l'écran.
- 2** Appuyez sur le bouton de **CURSEUR BAS** deux fois pour mettre **FONCTIONS** en surbrillance.
- 3** Appuyez sur le bouton de **CURSEUR DROIT** pour faire déplacer le menu vers la gauche.
- 4** Appuyez sur le bouton de **CURSEUR BAS** une fois pour mettre AutoLock en surbrillance.
- 5** Appuyez sur le bouton de **CURSEUR DROIT** de nouveau pour mettre **CODE D'ACCÈS** en surbrillance.
- 6** Entrez votre **CODE D'ACCÈS** à quatre chiffres et le menu se déplace vers la gauche avec **BLOQUER CANAL** en surbrillance.
- 7** Appuyez sur le bouton de **CURSEUR BAS** plusieurs fois jusqu'à ce que **OPTIONS BLOQ** apparaisse en surbrillance.
- 8** Appuyez sur le bouton de **CURSEUR DROIT** pour accéder au menu **OPTIONS BLOQ**. **BLOQUER** est mis en surbrillance.
- 9** Appuyez sur le bouton de **CURSEUR DROIT** ou **GAUCHE** pour mettre **BLOQUER** en **MARCHE** ou en **ARRÊT**.
- 10** Appuyez sur le bouton **STATUS/EXIT** pour supprimer le menu à l'écran.

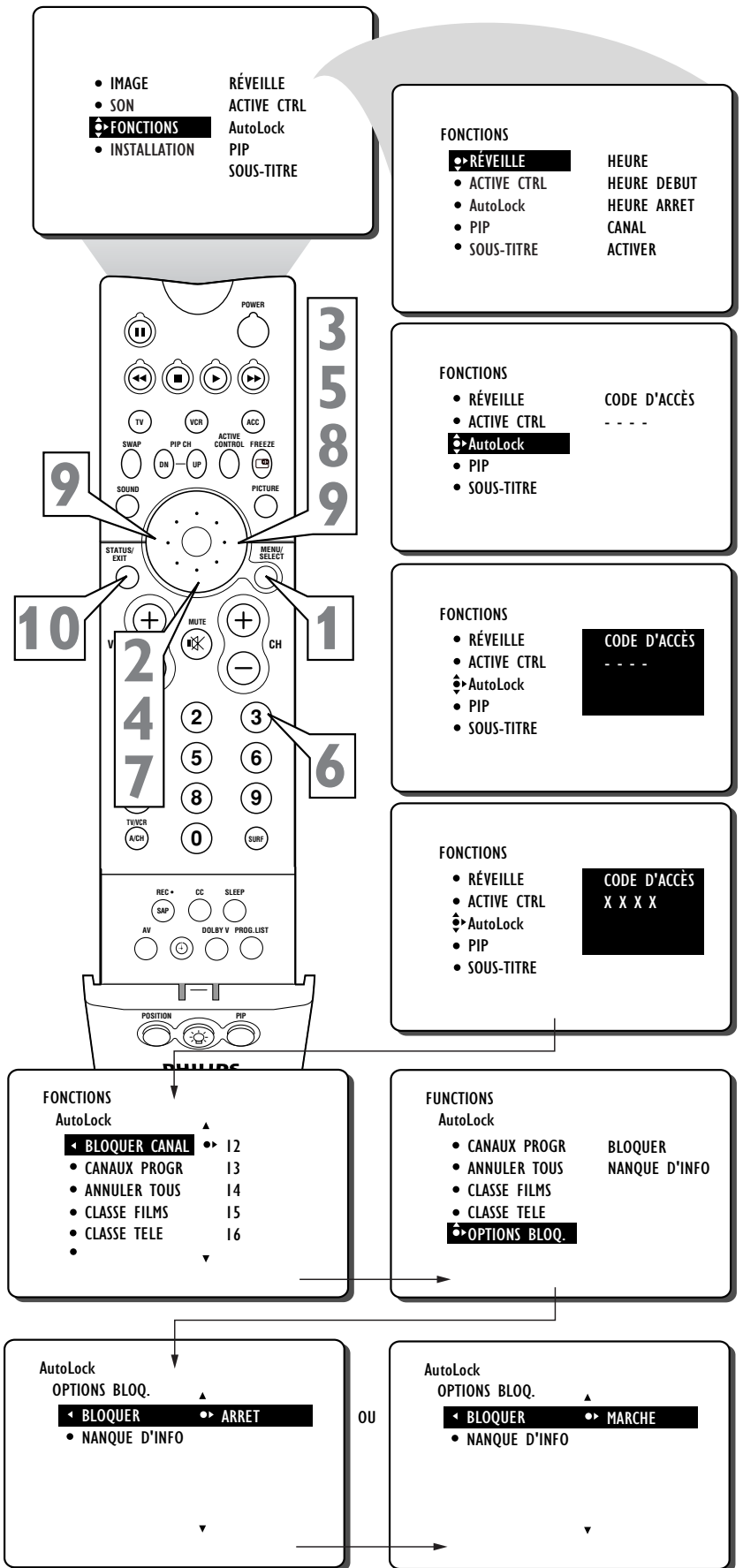

ASTUCE

Lorsque la commande **BLOQUER** est en **ARRÊT**, le blocage ou la censure des programmes est désactivé. Lorsque la commande **BLOQUER** est en **MARCHE**, le blocage s'effectue selon les paramètres que vous avez choisis.



AUTOLOCK - COMMANDE NON-CLASSE BL ET MANQUE D'INFO

- 1 Appuyez sur le bouton **MENU** de la télécommande pour afficher le menu à l'écran.
- 2 Appuyez sur le bouton de **CURSEUR BAS** deux fois pour mettre **FONCTIONS** en surbrillance.
- 3 Appuyez sur le bouton de **CURSEUR DROIT** pour faire déplacer le menu vers la gauche.
- 4 Appuyez sur le bouton de **CURSEUR BAS** une fois pour mettre **AutoLock** en surbrillance.
- 5 Appuyez sur le bouton de **CURSEUR DROIT** de nouveau pour mettre **CODE D'ACCÈS** en surbrillance.
- 6 Entrez votre **CODE D'ACCÈS** à quatre chiffres pour faire déplacer le menu vers la gauche et mettre **BLOQUER CANAL** en surbrillance.
- 7 Appuyez sur le bouton de **CURSEUR BAS** plusieurs fois jusqu'à ce que **OPTIONS BLOQ** apparaisse en surbrillance.
- 8 Appuyez sur le bouton de **CURSEUR DROIT** pour accéder au menu **OPTIONS BLOQ**. **BLOQUER** est mis en surbrillance.
- 9 Appuyez sur le bouton de **CURSEUR BAS** deux fois pour mettre **NON-CLASSE BL** ou **MANQUE D'INFO** en surbrillance.
- 10 Appuyez sur le bouton de **CURSEUR DROIT** ou **GAUCHE** pour faire basculer l'option **NON-CLASSE BL** ou **MANQUE D'INFO** entre **MARCHE** et **ARRÊT**.
- 11 Appuyez sur le bouton **STATUS/EXIT** pour supprimer le menu à l'écran.

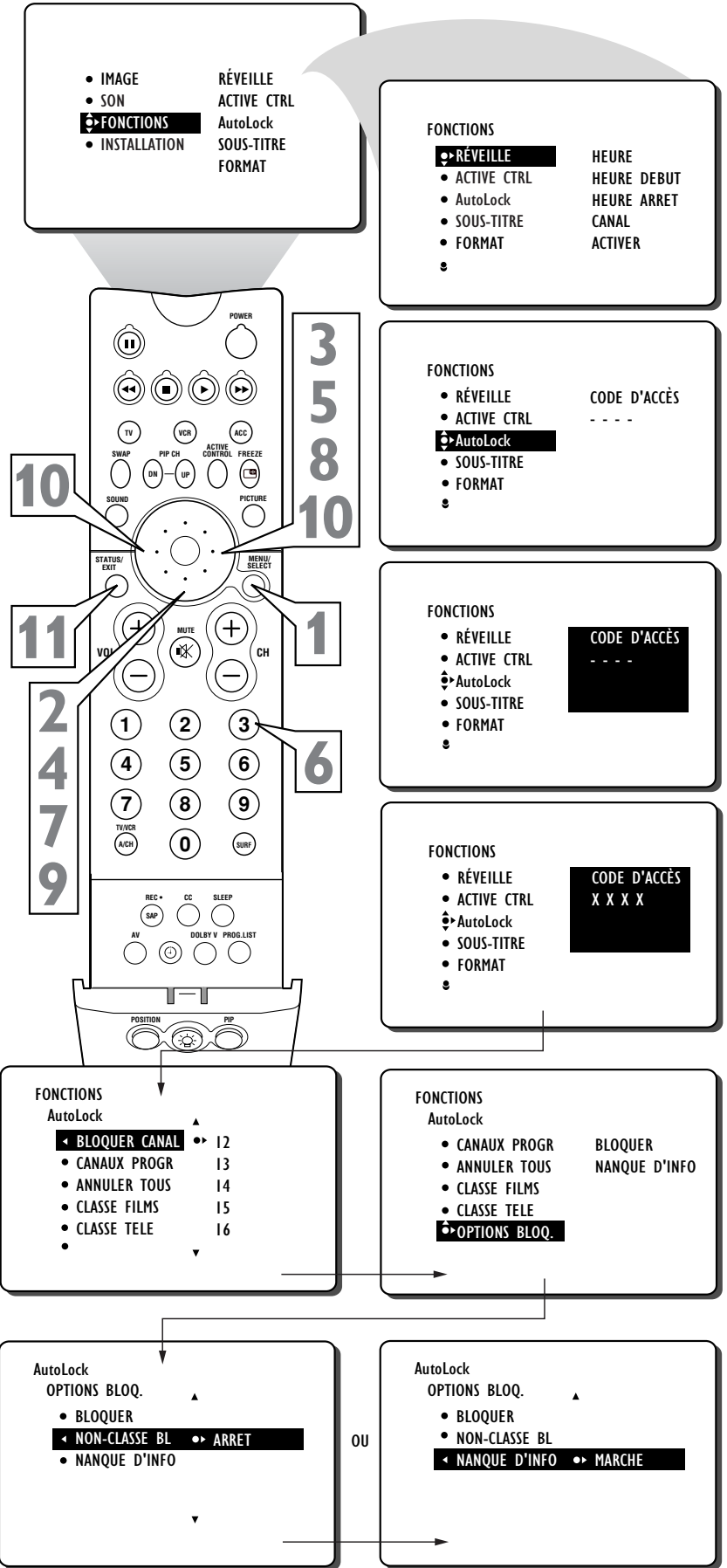



Pour vous rappeler des classements que vous avez bloqués et des options de blocage que vous avez sélectionnées, un écran de révision est mis à votre disposition affichant vos paramètres AutoLock™. Pour accéder à cet écran, effectuez la procédure suivante.

1 Appuyez deux fois sur le bouton STATUS/EXIT de la télécommande. Vos paramètres AutoLock™ sont affichés à l'écran.

REMARQUE : Si vous avez bloqué des sous-classes spécifiques, comme V pour Violence dans la catégorie TV-PG, ces sous-classes bloquées n'apparaîtront pas à l'écran de révision. Les sous-classes sont néanmoins bloquées selon les sélections effectuées.

2 Après quelques secondes, les paramètres disparaîtront de l'écran automatiquement, ou vous pouvez appuyer sur le bouton STATUS/EXIT une troisième fois pour quitter le menu.

ASTUCE

L'écran d'état AutoLock™ n'est affiché que si l'option BLOQUER est réglée à MARCHE. Voir la page 31 pour plus de détails.

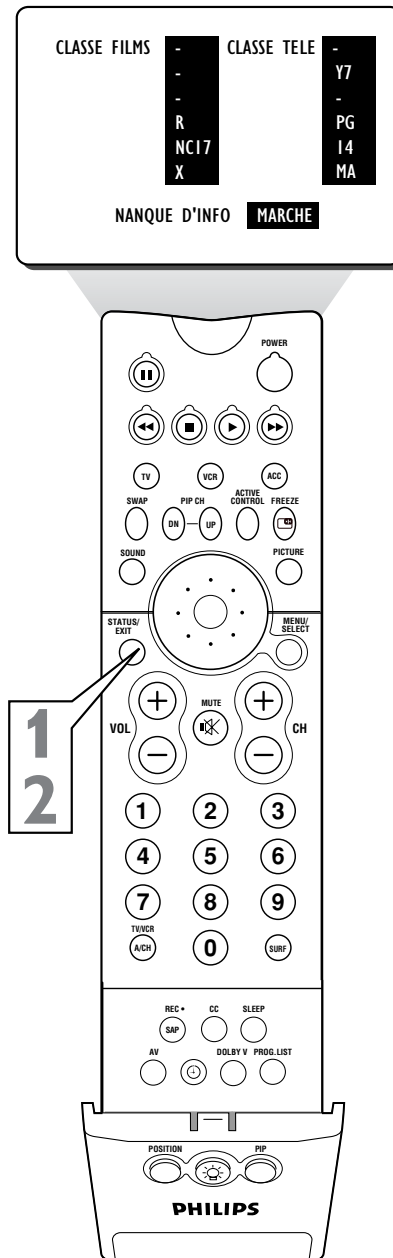

Cet écran est affiché après avoir complété l'étape 1 ci-dessus et si l'option BLOQUER d'AutoLock™ est réglée à MARCHE.

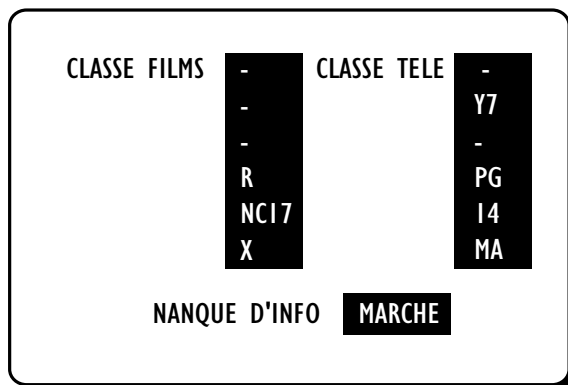

Cet écran est affiché après avoir complété l'étape 1 ci-dessus et si l'option BLOQUER d'AutoLock™ est réglée à ARRÊT.

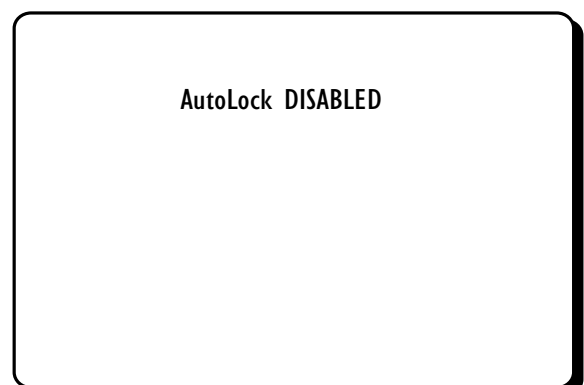



UTILISATION DE LA COMMANDE DE SOUS-TITRE

Les sous-titres codés pour malentendants (CC) vous permettent de lire le contenu vocal des programmes de télévision sur votre écran de télévision. Cette fonction, à l'intention des malentendants, utilise des boîtes de texte à l'écran pour afficher les dialogues et les conversations en même temps que se déroule le programme de télévision.

- 1 Appuyez sur le bouton MENU de la télécommande pour afficher le menu à l'écran.
- 2 Appuyez sur le bouton de CURSEUR BAS deux fois pour mettre FONCTIONS en surbrillance.
- 3 Appuyez sur le bouton de CURSEUR DROIT pour faire déplacer le menu vers la gauche.
- 4 Appuyez sur le bouton de CURSEUR BAS plusieurs fois jusqu'à ce que la commande SOUS-TITRE soit affichée en surbrillance.
- 5 Appuyez sur le bouton de CURSEUR DROIT de nouveau. Le menu se déplace vers la gauche et l'option CAPTION MODE (MODE SOUS-TITRAGE) est affichée en surbrillance.
- 6 Appuyez sur le bouton de CURSEUR DROIT pour mettre CAPTION MODE en surbrillance.
- 7 Appuyez sur le bouton de CURSEUR HAUT ou BAS pour sélectionner un mode de sous-titrage. CC1, CC2, CC3, CC4, CC MUTE, TXT1, TXT2, TXT3 ou TXT4. CC DISPLAY (AFFICHAGE DE SOUS-TITRES) permet de mettre le texte en MARCHÉ ou en ARRÊT lorsque la station de télévision diffusant l'émission dispose elle-même de la fonction de SOUS-TITRE. Avec CC DISPLAY en surbrillance, appuyez sur le bouton de CURSEUR DROIT pour faire basculer la fonction de sous-titrage entre MARCHÉ et ARRÊT.

REMARQUE : vous pouvez également appuyer sur le bouton CC de la télécommande pour mettre l'option CC TEXT (TEXTE DE SOUS-TITRES) en MARCHÉ ou en ARRÊT.

- 8 Appuyez sur le bouton STATUS/EXIT pour supprimer le menu à l'écran.

REMARQUE : les programmes de télévision et les messages publicitaires ne disposent pas toujours de fonctions de sous-titres. Les MODES (CAPTION 1-4 ou TEXT 1-4) de sous-titres ne sont pas nécessairement utilisés par les stations de diffusion lors de la transmission d'un programme offrant des sous-titres. Consultez le guide des programmes de télévision de votre région pour les chaînes de télévision et les heures des spectacles sous-titrés.

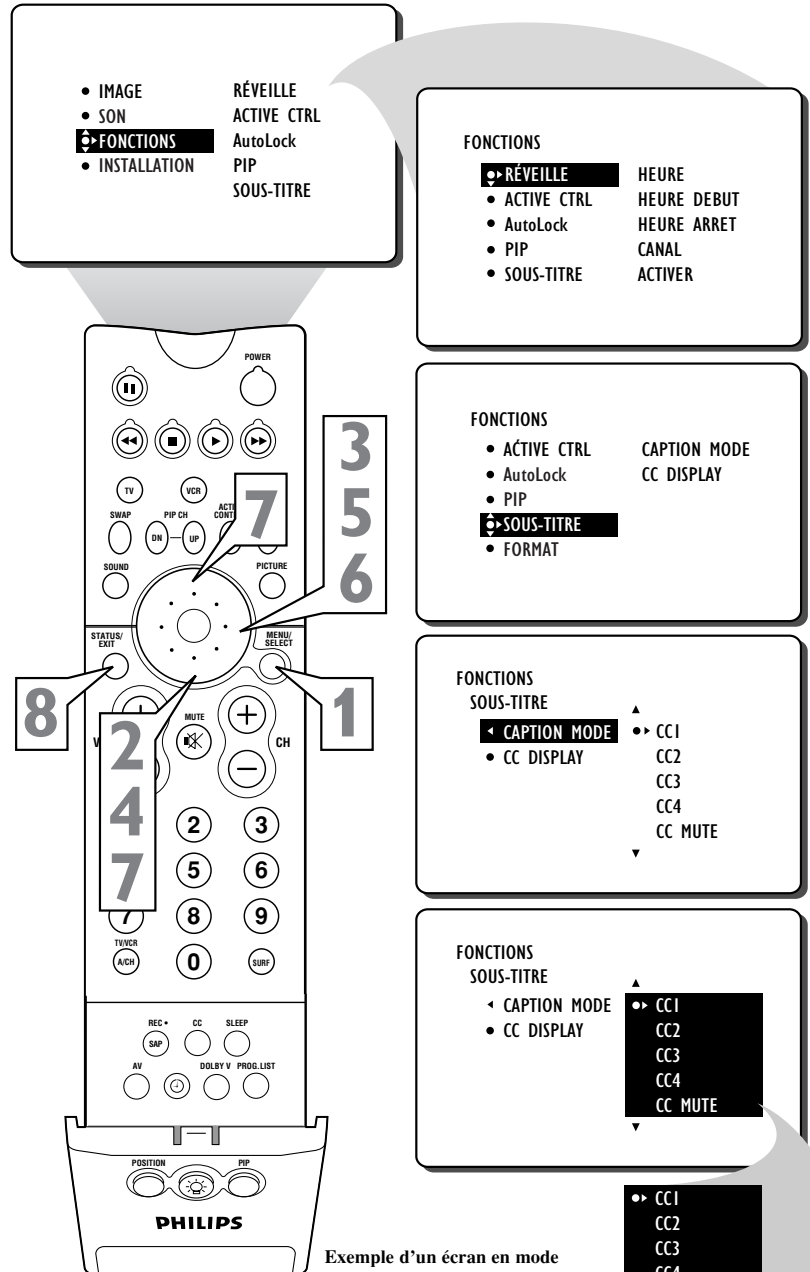

Exemple d'un écran en mode de sous-titrage (CAPTION)



Exemple d'un écran en mode de texte (TEXT)
L'écran de télévision est bloqué par le menu.



COMMENT UTILISER LA COMMANDE SCREEN FORMAT



Vous pouvez modifier la taille du format d'écran pour le faire correspondre au type de programme que vous écoutez. Sélectionnez le rapport d'aspect normal 4:3, Zoom 14:9 ou Subtile. Des rapports d'aspect 16:9 ainsi que Wide Screen sont également disponibles, vous permettant de visionner les films dans leur pleine largeur (format "letterbox").

- 1** Appuyez sur le bouton **MENU/SELECT** de la télécommande pour afficher le menu à l'écran.
- 2** Appuyez sur le bouton de **CURSEUR BAS** deux fois pour mettre **FEATURES** en surbrillance.
- 3** Appuyez sur le bouton de **CURSEUR DROIT** pour faire déplacer le menu vers la gauche.
- 4** Appuyez sur le bouton de **CURSEUR BAS** plusieurs fois jusqu'à ce que **FORMAT** soit affiché en surbrillance.
- 5** Appuyez sur le bouton de **CURSEUR DROIT** plusieurs fois pour faire basculer entre les trois tailles de format d'écran – **AUTO**, **4:3**, **EXT. IMAGE 14:9**, **EXT. IMAGE 16:9**, **16:9 SOUS-TITRE**, **SUPER 4:3**, ou **PLEIN ECRAN**.
- 6** Appuyez sur le bouton **STATUS/EXIT** pour supprimer le menu à l'écran.

- IMAGE
- SON
- **FONCTIONS**
- INSTALLATION

RÉVEILLE
ACTIVE CTRL
AutoLock
SOUS-TITRE
FORMAT

FONCTIONS

- **RÉVEILLE**
- ACTIVE CTRL
- AutoLock
- SOUS-TITRE
- **FORMAT**
-

HEURE
HEURE DEBUT
HEURE ARRET
CANAL
ACTIVER

FONCTIONS

- RÉVEILLE
- ACTIVE CTRL
- AutoLock
- SOUS-TITRE
- **FORMAT**
-

▲
▼

OU

◀ **FORMAT** ▶ 4:3

OU

◀ **FORMAT** ▶ EXT. IMAGE 14:9

OU

◀ **FORMAT** ▶ EXT. IMAGE 16:9

OU

◀ **FORMAT** ▶ 16:9 SOUSTITRE

OU

◀ **FORMAT** ▶ SUPER 4:3

OU

◀ **FORMAT** ▶ PLEIN ECRAN

ASTUCE

La commande **FORMAT** n'est pas disponible avec les entrées AV4/AV5 si un signal 1080i est détecté.

REMARQUE IMPORTANTE :

Certains disques DVD sont encodés avec plus de 30% d'informations vidéo supplémentaires afin d'offrir la meilleure qualité d'image possible. Lorsque votre lecteur DVD est dans le format d'image 16:9, la lecture de ce type de disque (contenant des informations vidéo supplémentaires), peut entraîner la formation de petites lignes blanches dans la partie supérieure noire de la zone de format letterbox. Cette situation est quelquefois inévitable avec ce type de disques et il est inutile de faire un appel de service.

Appuyez sur le bouton **CURSEUR** de HAUT ou BAS pour déplacer (casserole) l'image vers le haut ou vers le bas les mouvements courts une fois nécessaire. Ceci fonctionnera dans tous les formats excepté 4:3, et PLEIN ECRAN.

◀ **FORMAT** ▶ 4:3

◀ **FORMAT** ▶ ZOOM 14:9

◀ **FORMAT** ▶ ZOOM 16:9

◀ **FORMAT** ▶ 16:9 SOUS-TITRE

◀ **FORMAT** ▶ SUPER 4:3

◀ **FORMAT** ▶ PLEIN ECRAN



COMMENT UTILISER LA COMMANDE ROTATION

Il arrive quelquefois que le signal vidéo apparaissant à l'écran de télévision soit légèrement incliné d'un côté ou de l'autre. La commande de réglage de l'inclinaison vous permet de corriger ce problème en effectuant un réglage de l'écran dans un sens horaire ou antihoraire.

- 1** Appuyez sur le bouton **MENU/SELECT** de la télécommande pour afficher le menu à l'écran.
- 2** Appuyez sur le bouton de **CURSEUR BAS** deux fois pour mettre **FEATURES** en surbrillance.
- 3** Appuyez sur le bouton de **CURSEUR DROIT** pour faire déplacer le menu vers la gauche.
- 4** Appuyez sur le bouton de **CURSEUR BAS** plusieurs fois jusqu'à ce que **ROTATION** soit affiché en surbrillance.
- 5** Appuyez sur le bouton de **CURSEUR DROIT** ou **GAUCHE** pour faire pivoter l'image à l'écran dans le sens horaire ou antihoraire. Veuillez noter que la valeur de rotation est minimale.
- 6** Appuyez sur le bouton **STATUS/EXIT** pour supprimer le menu à l'écran.

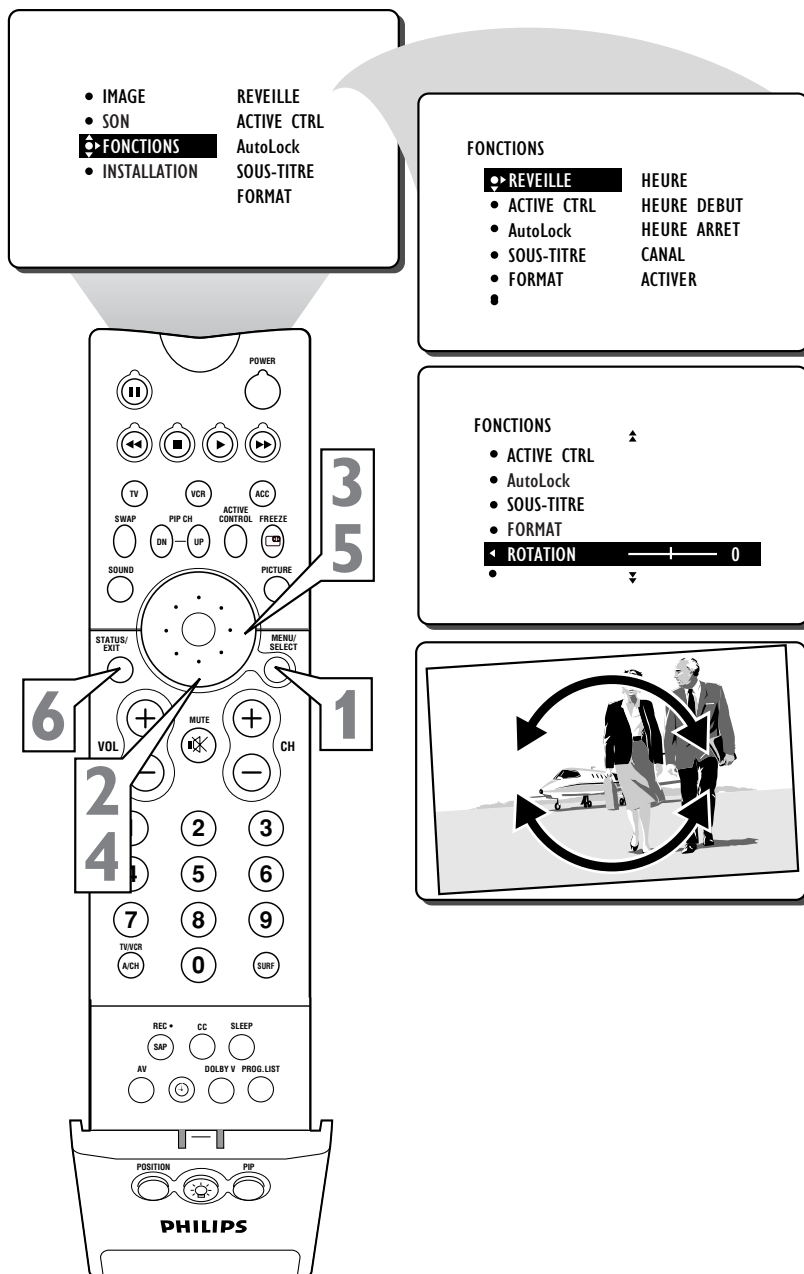

COMMENT EFFECTUER LE RÉGLAGE DE LA COMMANDE BLUE MUTE



Normalement, le téléviseur affiche une image "neigeuse" accompagnée de crépitements lorsque le signal est absent. La commande Blue Mute permet d'afficher automatiquement à l'écran un arrière-plan d'un bleu agréable lorsque aucun signal n'a été détecté et lorsque cette commande est activée.

- 1** Appuyez sur le bouton **MENU/SELECT** de la télécommande pour afficher le menu à l'écran.
- 2** Appuyez sur le bouton de **CURSEUR BAS** deux fois pour mettre **FEATURES** en surbrillance.
- 3** Appuyez sur le bouton de **CURSEUR DROIT** pour faire déplacer le menu vers la gauche.
- 4** Appuyez sur le bouton de **CURSEUR BAS** plusieurs fois jusqu'à ce que **BLUE MUTE** soit affiché en surbrillance.
- 5** Appuyez sur le bouton de **CURSEUR DROIT** ou **GAUCHE** pour mettre la commande **ON** ou **OFF**.
- 6** Appuyez sur le bouton **STATUS/EXIT** pour supprimer le menu à l'écran.

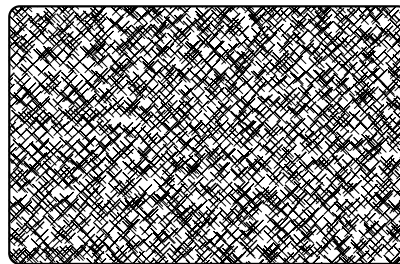
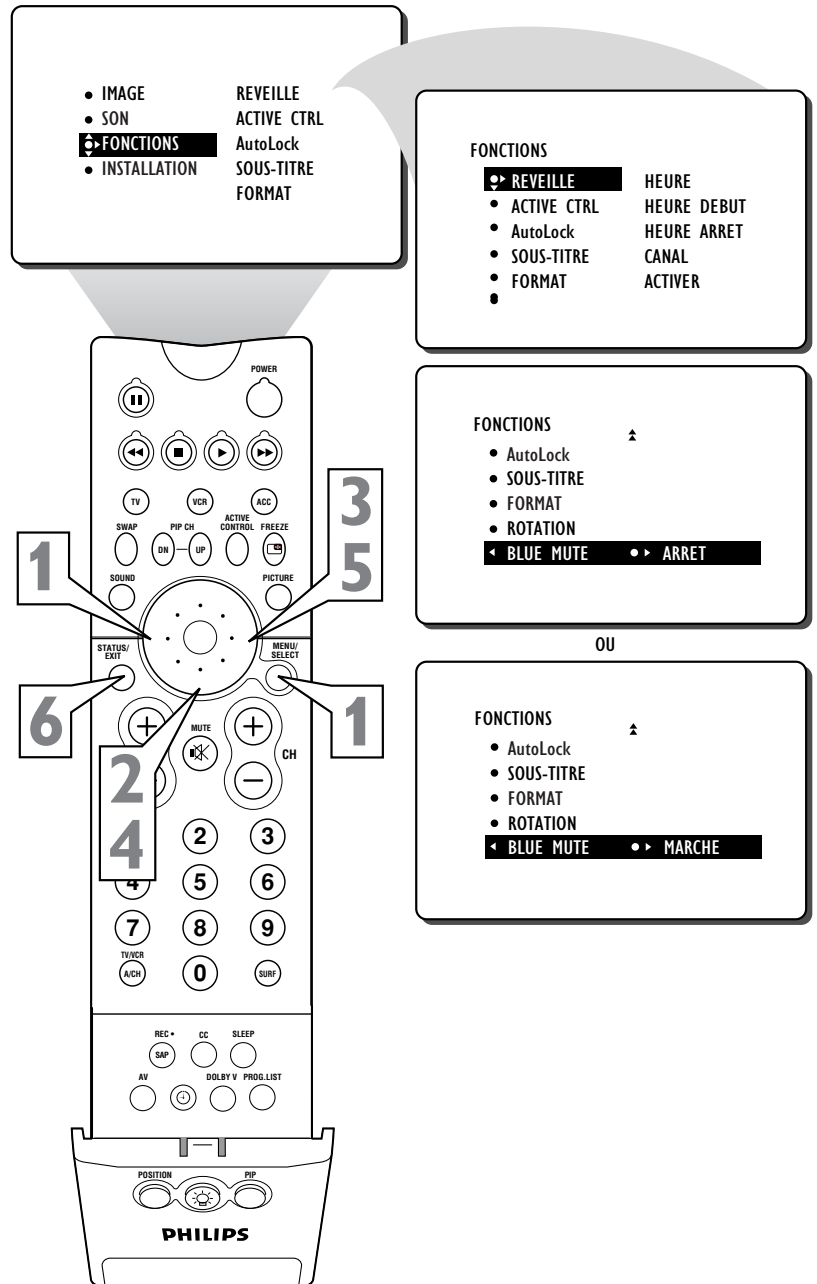

BLUE MUTE EN ARRÊT
Image "neigeuse"

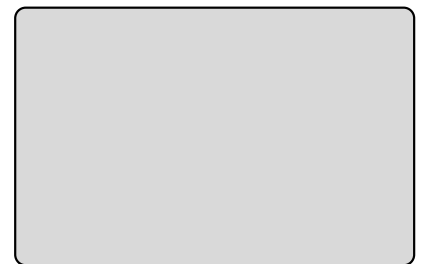

BLUE MUTE EN MARCHÉ
Écran bleu plus agréable



COMMENT RÉGLER LA COMMANDE SOMMEIL

Vous arrive-t-il de vous endormir devant votre téléviseur puis d'être réveillé en sursaut à deux heures du matin par une tonalité aiguë et perçante ? Enfin, cela est maintenant chose du passé puisque votre téléviseur vous permet d'éviter cette situation inconfortable en s'éteignant de lui-même. Grâce à la fonction de Sommeil, il vous est possible de régler une minuterie pour éteindre votre téléviseur automatiquement suivant la période de temps de votre choix (en incréments de 15 minutes jusqu'à 60 minutes, ensuite en incréments de 30 minutes jusqu'à 90 minutes puis en incréments de 60 minutes jusqu'à 240 minutes).

1 Appuyez sur le bouton SLEEP (SOMMEIL) de la télécommande. L'écran de SOMMEIL est affiché dans la partie supérieure de l'écran.

2 Dans les cinq secondes, appuyez sur le bouton SOMMEIL plusieurs fois pour sélectionner la période de temps (en incréments de 15 minutes jusqu'à 60 minutes, ensuite en incréments de 30 minutes jusqu'à 90 minutes puis en incréments de 60 minutes jusqu'à 240 minutes) avant que le téléviseur ne s'éteigne.

Un compte à rebours est affiché à l'écran au cours de la dernière minute de mise hors tension du téléviseur.

ASTUCE

- Pour savoir le nombre de minutes qui restent avant que le téléviseur ne s'éteigne, appuyez sur le bouton STATUS/EXIT.

Les paramètres de Sommeil peuvent être annulés en appuyant sur n'importe quel bouton durant la dernière minute de la procédure.

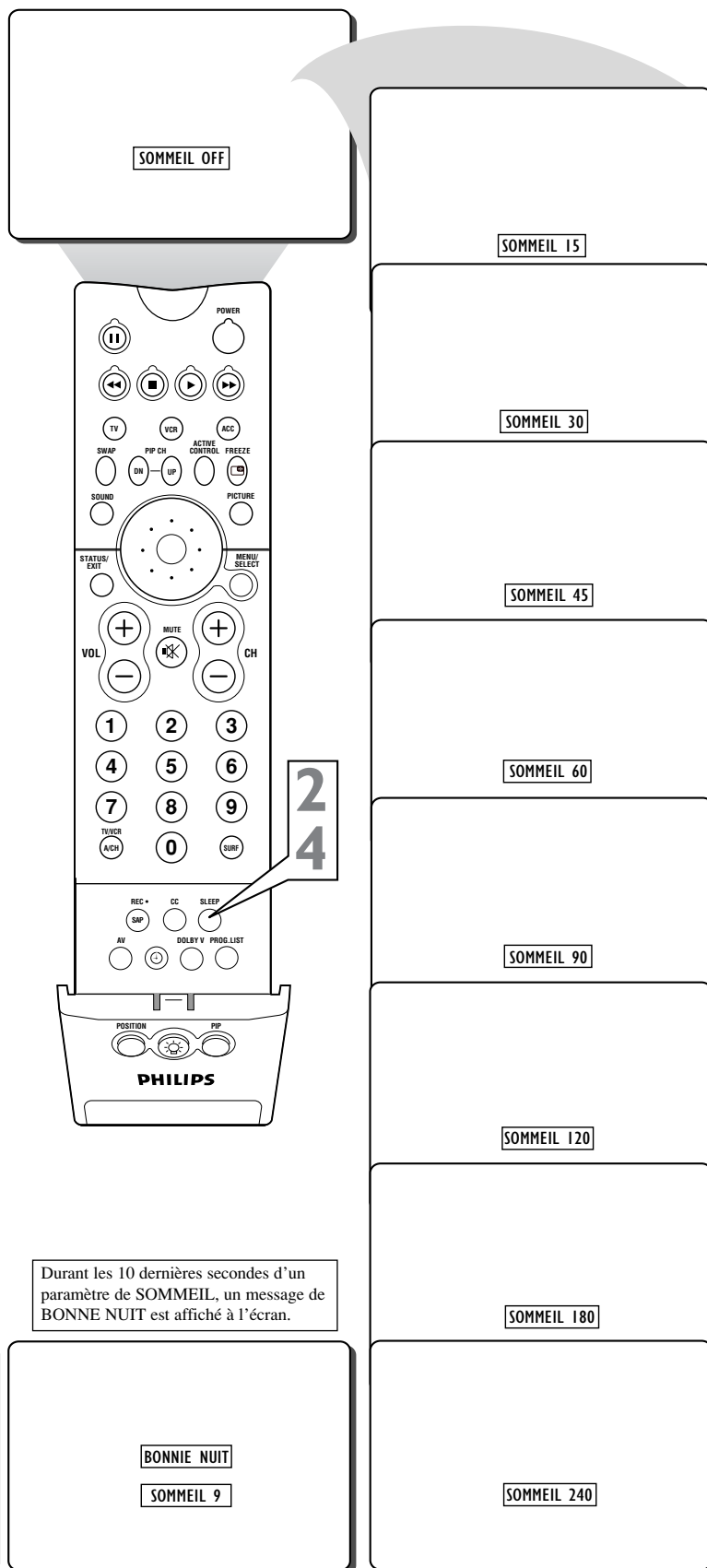

Un compte à rebours est affiché à l'écran au cours de la dernière minute d'un paramètre de SOMMEIL.

Durant les 10 dernières secondes d'un paramètre de SOMMEIL, un message de BONNE NUIT est affiché à l'écran.

SOMMEIL 50

BONNE NUIT

SOMMEIL 9

SOMMEIL 180

SOMMEIL 240



Souhaiteriez-vous quelquefois pouvoir figer l'image d'une émission de télévision pour écrire un numéro de téléphone ou une adresse ? Votre souhait est maintenant réalité puisque votre télécommande dispose d'un tel bouton.

1 Avec un signal à l'écran de télévision, appuyez sur le bouton **FREEZE (FIGER)** de la télécommande et figer l'image à n'importe quel moment.

L'écran affichera "**FREEZE MARCHÉ**" momentanément et l'image est immédiatement figée à l'écran.

2 Appuyez de nouveau sur le bouton **FREEZE** de la télécommande pour retourner au mode normal.

L'écran affiche "**FREEZE ARRÊT**" momentanément et le téléviseur affiche de nouveau une image en mouvement normale.

ASTUCE

Après avoir figé une image à l'écran, lorsque la commande FREEZE est en ARRÊT, la programmation normale des signaux est affichée au temps présent. Le signal qui était affiché pendant que l'image était figée ne pourra pas être visionné.

Si le bouton FREEZE est enfoncé lors de la syntonisation des entrées AV4/AV5, l'écran affiche "FREEZE NON DISP."

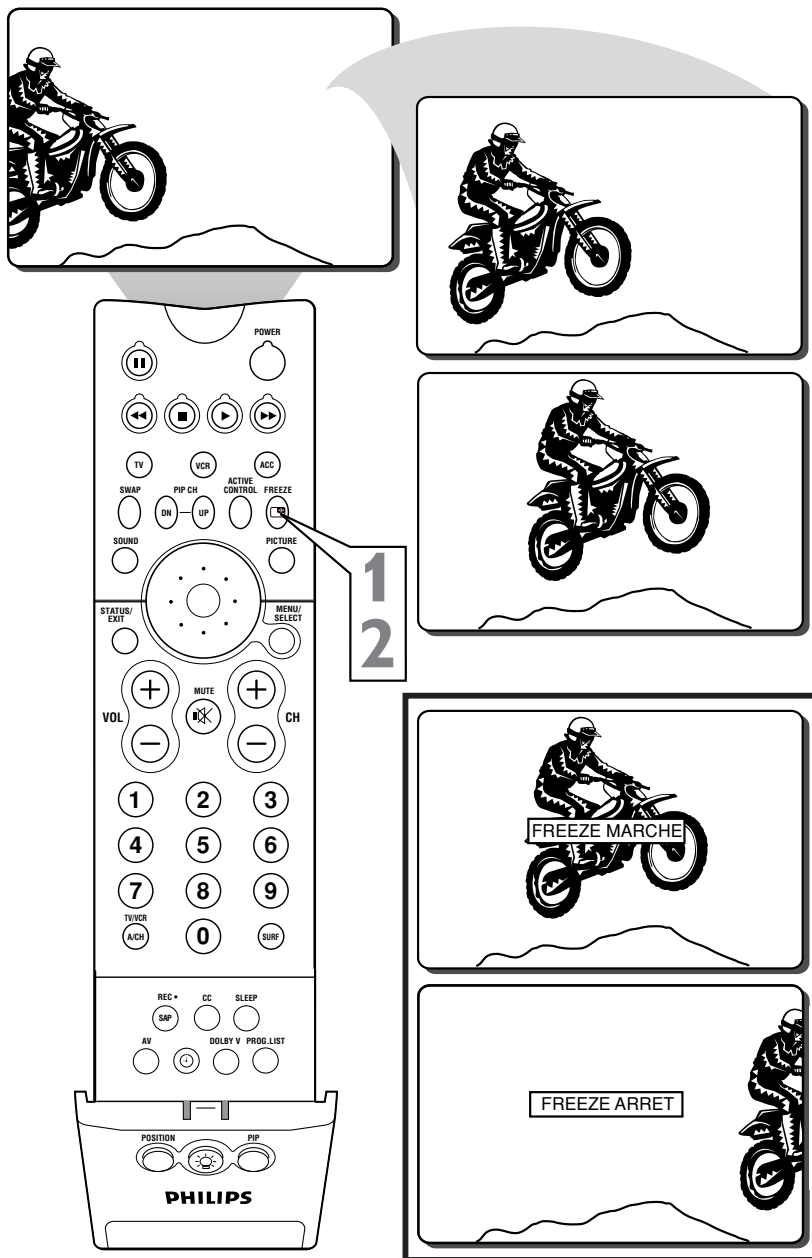



COMMENT UTILISER LA COMMANDE AUTOPICTURE™

Que vous regardiez un film ou un jeu vidéo, votre téléviseur dispose de paramètres vidéo automatiques correspondant à la source ou au contenu du programme en cours. AutoPicture™ permet de réinitialiser rapidement les commandes vidéo de votre téléviseur pour un nombre de types différents de programmes et de conditions de visionnement présentes dans votre foyer. Les commandes AutoPicture™ Cinéma, Sports, Signal Faible et Multimédia ont été réglées en usine pour régler automatiquement les niveaux de luminosité, couleur, image, netteté, teinte et température de couleur. Les paramètres AutoPicture™ PERSONNEL sont les paramètres que vous avez sélectionnés via les options IMAGE du menu à l'écran.

1 Appuyez sur le bouton **PICTURE (IMAGE)** de la télécommande. Le paramètre AutoPicture™ en cours est affiché dans le milieu de l'écran.

2 Appuyez sur le bouton **PICTURE** plusieurs fois pour sélectionner les paramètres d'image PERSONNEL, CINÉMA, SPORTS, SIGNAL FAIBLE ou MULTIMÉDIA.

REMARQUE : Les paramètres PERSONNEL et les options IMAGE du menu à l'écran sont les mêmes. Il s'agit de la seule option AutoPicture™ pouvant être modifiée. Pour effectuer le réglage de ces paramètres, utilisez les options IMAGE depuis le menu à l'écran. Tous les autres paramètres ont été réglés en usine au moment de la production et ne sont pas réglables.

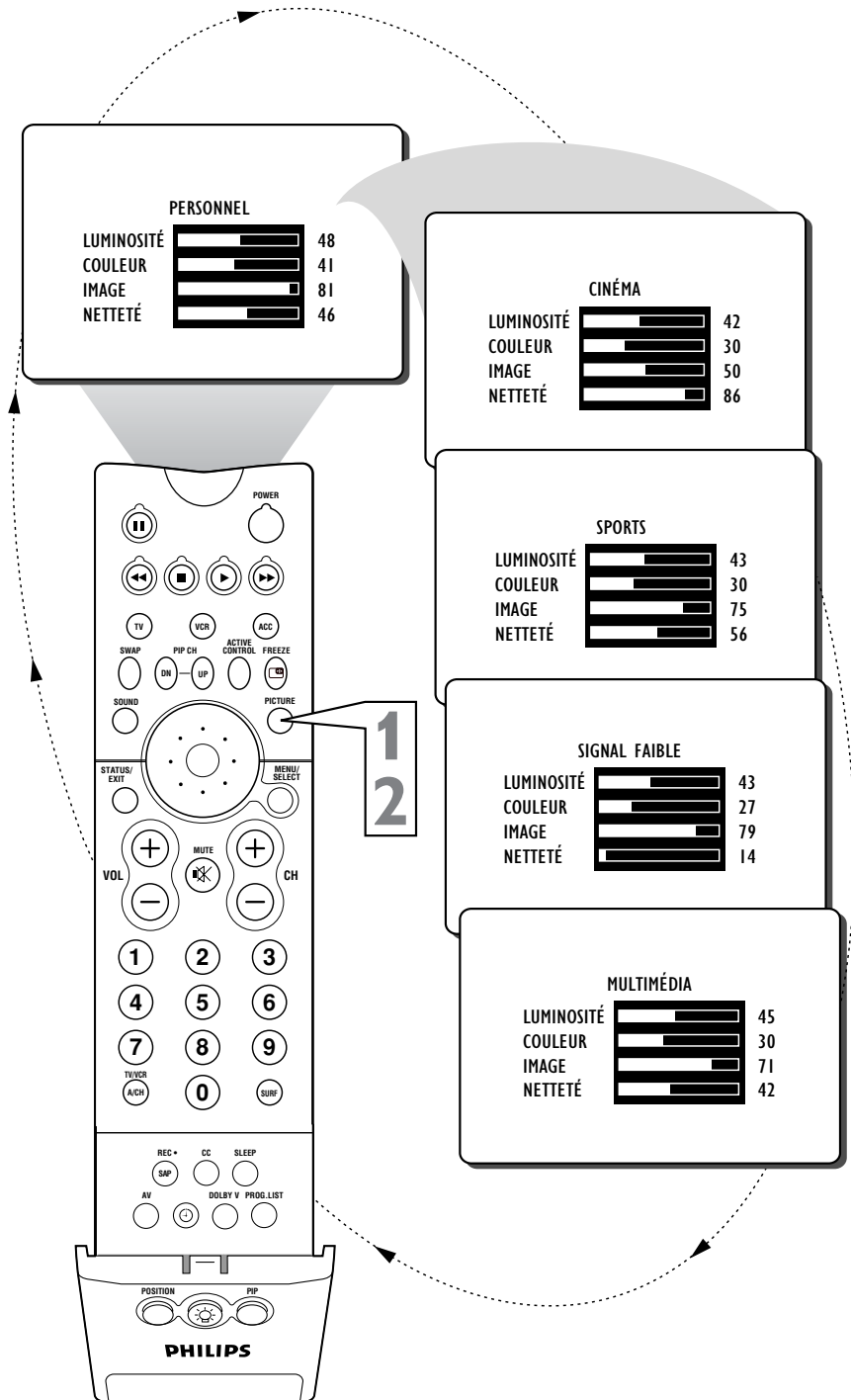

REMARQUE : les valeurs indiquées dans le diagramme ci-dessous ne sont qu'à titre d'exemple seulement. Les valeurs de votre téléviseur peuvent varier et afficher des numéros différents.



AutoSound™ vous permet de sélectionner entre trois commandes réglées en usine et une commande personnelle que vous réglez selon vos préférences via le menu Son à l'écran. Les trois commandes réglées à l'usine —Voix, Musique et Théâtre—vous permettent de personnaliser l'audio de votre téléviseur et d'améliorer le programme en cours de visualisation. Effectuez la procédure suivante pour sélectionner l'une ou l'autre des options.

- 1** Appuyez sur le bouton **SOUND (SON)** de la télécommande. Le paramètre AutoSound™ en cours est affiché dans le milieu de l'écran.
- 2** Appuyez sur le bouton **SOUND** plusieurs fois pour faire défiler les quatre options : **PERSONNEL**, **VOIX**, **MUSIQUE** ou **THÉÂTRE**.

N'oubliez pas que seule la commande **PERSONNEL** peut être modifiée par l'utilisateur. Ceci aura pour effet de modifier les paramètres des commandes **SON** du menu principal à l'écran

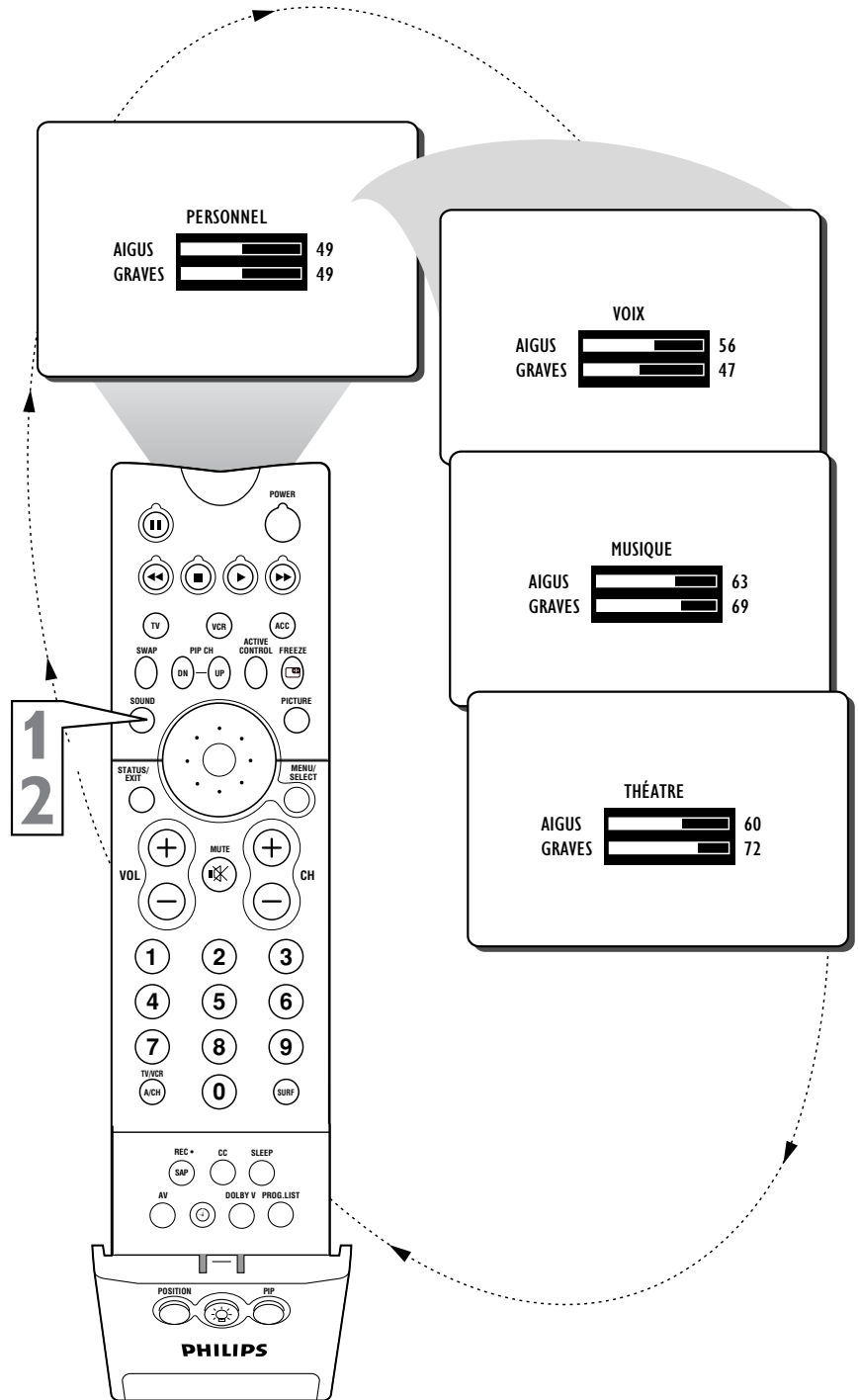

ASTUCE

AutoSound™ ne fonctionne qu'avec les programmes en provenance de l'entrée ANTENNA/CABLE (ANT) à l'arrière du téléviseur (RF audio). Il ne peut pas contrôler les niveaux de l'audio des connexions externes.

✓ À PRENDRE EN NOTE

PERSONNEL – affiche les paramètres audio du téléviseur selon les paramètres sélectionnés depuis le menu **SON**.

VOIX fait passer les sons vocaux au premier plan en les accentuant. Les sons musicaux passent au second plan.

MUSIQUE met l'accent sur la musique plutôt que sur la voix.

THÉÂTRE offre un équilibre entre voix et musique.

REMARQUE : les valeurs indiquées dans le diagramme ci-dessous ne sont qu'à titre d'exemple seulement. Les valeurs de votre téléviseur peuvent varier et afficher des numéros différents.



COMMENT UTILISER LA COMMANDE SURF (ET A/CH CANAL ALTERNATIF)

Une liste ou série de canaux précédemment affichés peut être sélectionnée à l'aide du bouton SURF de la télécommande. Grâce à cette fonction, vous pouvez basculer facilement entre les différentes chaînes/sources TV qui vous intéressent le plus. La commande SURF vous permet de paramétrer jusqu'à dix canaux dans sa liste d'affichage rapide.

- 1 Appuyez sur les boutons CH (CANAL) (+) ou (-)** (ou les boutons numérotés) pour sélectionner un canal et l'ajouter à la liste SURF.
- 2 Appuyez sur le bouton SURF** de la télécommande. L'écran peut afficher "LISTE SURF VIDE." Le numéro du canal en cours est affiché avec AJOUTER?, à droite.
- 3** Avec le message de Liste SURF ou la liste des canaux SURF affichée à l'écran, **appuyez sur le bouton de CURSEUR DROIT** pour ajouter le canal en cours à la liste SURF.
- 4** Si vous voulez supprimer le canal en cours de la liste SURF, **appuyez sur le bouton de CURSEUR DROIT** de nouveau.

Répétez les étapes 1 à 3 pour ajouter d'autres canaux (un maximum de 10) à la liste SURF.

ASTUCE

En plus des canaux de programmation ordinaires, vos connexions de source vidéo externe peuvent être ajoutées à la liste SURF. En d'autres termes, les canaux AV1, CVI, AV2, AV3 et AV4 peuvent être ajoutés à votre liste SURF. Vous n'avez qu'à syntoniser le canal puis effectuez la même procédure décrite sur cette page.

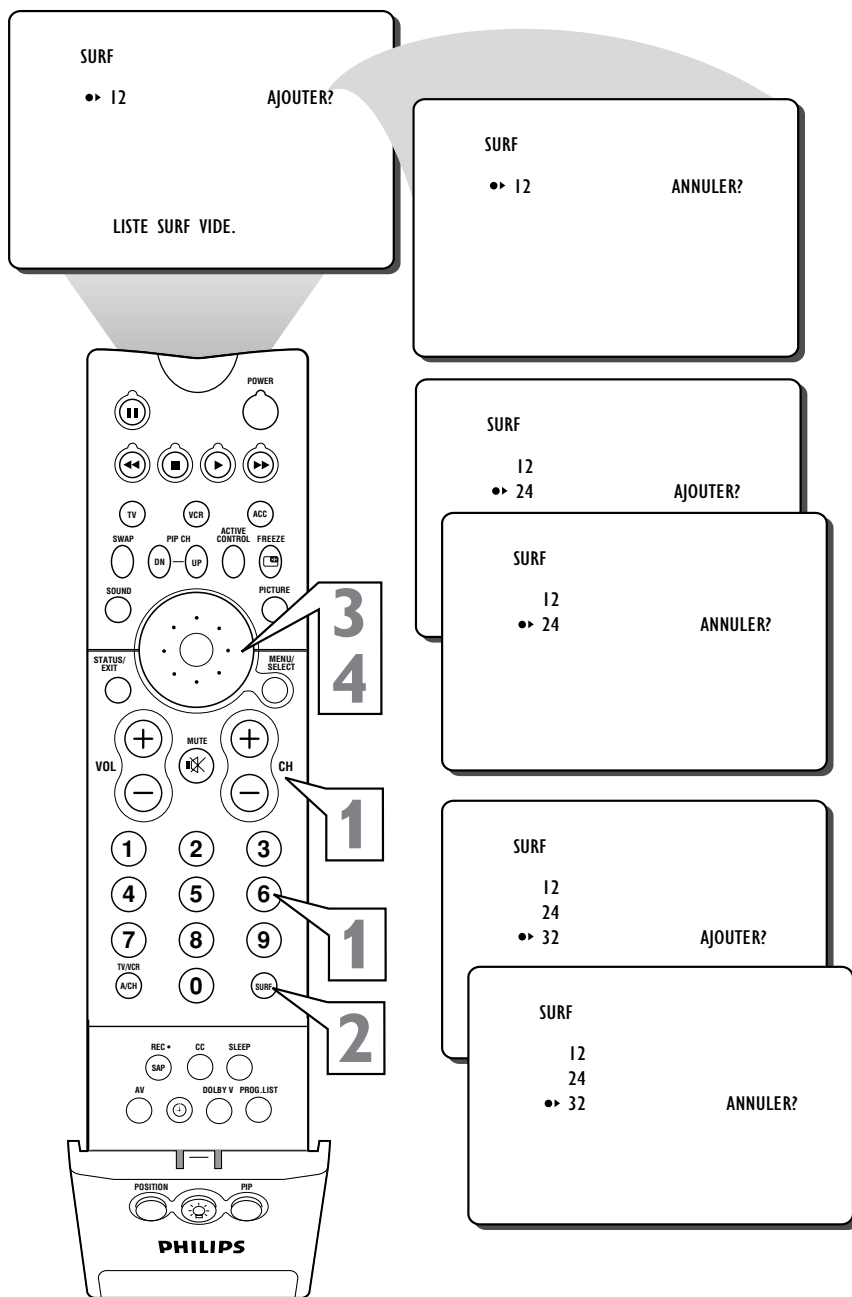

BOUTON A/CH (CANAL ALTERNATIF)

Votre télécommande dispose également d'un bouton A/CH (Canal Alternatif). Pour passer du canal en cours vers un canal précédent, appuyez sur le bouton A/CH.

- 1 Appuyez sur le bouton A/CH** pour passer du canal en cours vers le canal précédemment affiché.

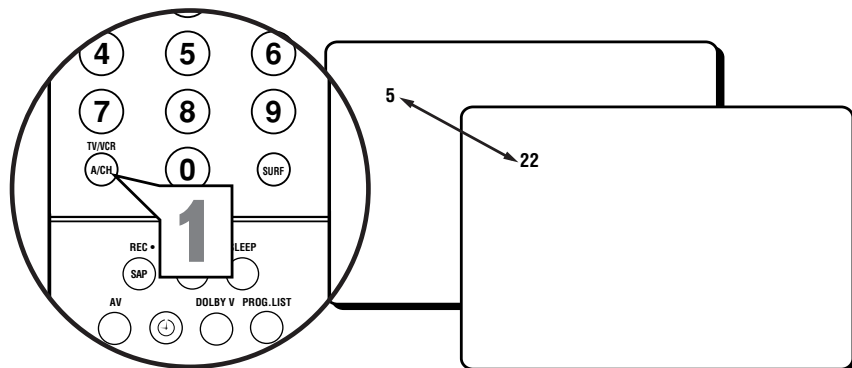



Votre télécommande peut faire fonctionner non seulement le téléviseur mais également d'autres dispositifs à télécommande infrarouge (IR) comme magnétoscope, convertisseur de canaux, récepteur de signaux par satellite et RDS. La télécommande est peut-être déjà prête à faire fonctionner un dispositif externe ou vous devrez peut-être utiliser l'une des méthodes ("Entrée de code" ou "Recherche") décrites aux pages 44 et 45.

Il faut d'abord déterminer si votre télécommande vous permet d'accéder directement aux fonctions du dispositif externe ou si vous devez essayer une autre méthode afin de paramétrer votre télécommande pour cette fonctionnalité.

1 Appuyez sur le bouton de mode TV ou VCR ou ACC (Télévision/Magnétoscope /Accessoire) dans la position appropriée.

2 Dirigez la télécommande vers la fenêtre de télécapteur du dispositif externe désiré et appuyez sur le bouton POWER (Alimentation).

3 La télécommande réussit-elle à allumer le dispositif externe ?

Si oui, essayez d'autres boutons de fonction de la télécommande. Si ces boutons fonctionnent le dispositif externe, la télécommande est prête et la procédure est terminée.

Dans le cas contraire, effectuez la méthode d'entrée de code à la page suivante.

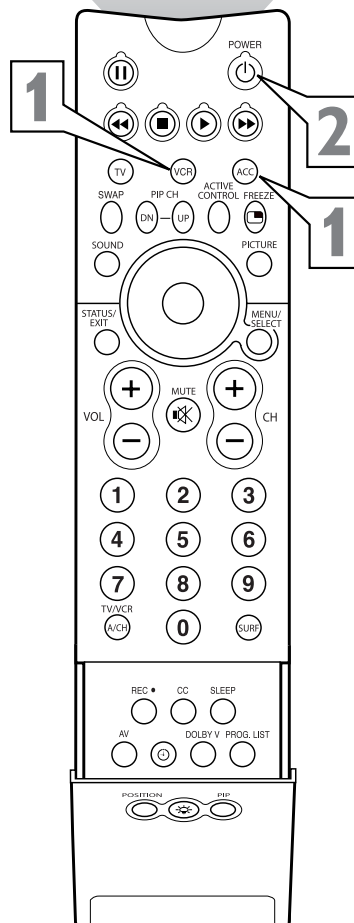
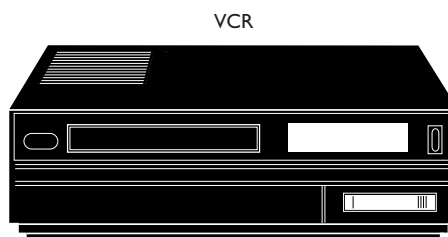
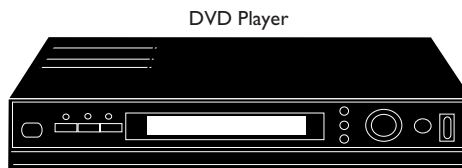
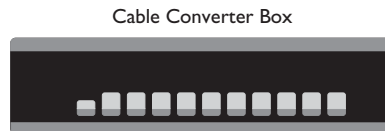
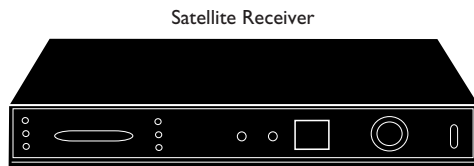

ASTUCE

Il est recommandé d'utiliser des dispositifs externes de marque Philips avec votre téléviseur Philips afin d'assurer le bon fonctionnement des fonctions de la télécommande. Si vous utilisez des dispositifs externes de marque Philips, votre télécommande devrait déjà être prête à faire fonctionner ces dispositifs.



UTILISATION DE LA TÉLÉCOMMANDE AVEC DES DISPOSITIFS EXTERNES - ENTRÉE DE CODE

Effectuez la procédure suivante pour entrer un numéro de code de dispositif externe à trois chiffres pour que votre télécommande puisse faire fonctionner un dispositif externe. Veuillez lire toute la procédure avant de commencer.

- 1** Repérez d'abord un numéro de code de dispositif externe à trois chiffres correspondant au dispositif (aux pages 46-47) que vous voulez faire fonctionner avec votre télécommande.
- 2** Appuyez sur le bouton de mode **VCR** ou **ACC (Magnétoscope /Accessoire)** dans la position appropriée et appuyez sur le bouton **MENU/SELECT**.
- 3** Appuyez sur le bouton numéro de code à entrée directe à trois chiffres de la télécommande dans les 30 secondes, puis relâchez.
- 4** Dirigez la télécommande vers la fenêtre de télécaptur du dispositif. Appuyez sur le bouton **POWER** (Alimentation) de la télécommande pour allumer le dispositif.

REMARQUE : si la procédure décrite plus haut ne fonctionne pas la première fois, essayez une autre fois avec le même numéro de code de dispositif externe.

Si après un second essai, la télécommande du téléviseur ne fait toujours pas fonctionner votre dispositif externe, essayez un autre numéro de code à trois chiffres correspondant à votre dispositif aux pages 46-47 et effectuez la procédure décrite plus haut mais en utilisant un nouveau numéro de code.

Si cette méthode ne fonctionne pas après plusieurs essais, passez à la page suivante et essayez la Méthode de recherche pour régler votre télécommande.

ASTUCE

Il est recommandé d'utiliser des dispositifs externes de marque Philips avec votre téléviseur Philips afin d'assurer le bon fonctionnement des fonctions de la télécommande. Si vous utilisez des dispositifs externes de marque Philips, votre télécommande devrait déjà être prête à faire fonctionner ces dispositifs.

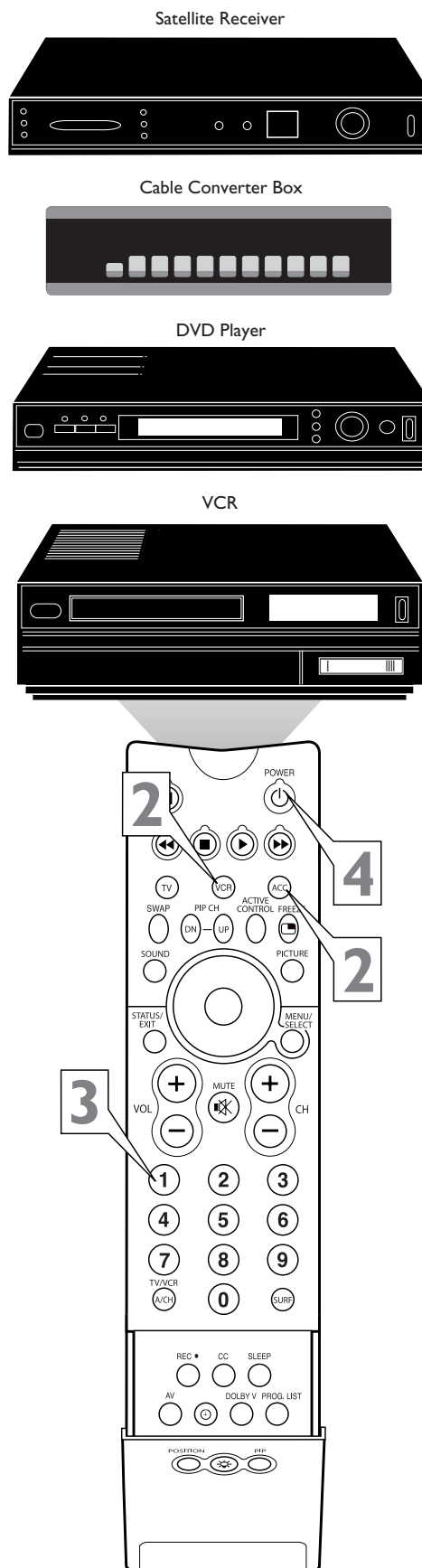



Effectuez la procédure suivante pour permettre à votre télécommande d'effectuer une recherche du code dont elle a besoin pour faire fonctionner votre dispositif. Veuillez lire toute la procédure avant de commencer.

REMARQUE : la méthode de Recherche ne fonctionne qu'avec des dispositifs munis d'un indicateur de canal ou des fonctions d'affichage de canal.

- 1** Appuyez sur le bouton d'alimentation du dispositif que vous essayez de programmer pour le mettre sous tension.
- 2** Appuyez sur le bouton VCR ou ACC (à VCR si vous connectez un magnétoscope ou à ACC si vous connectez un dispositif externe) et bouton SURF simultanément tout en les tenant enfoncés.
- 3** Lorsque les canaux commencent à changer, relâchez les boutons VCR ou ACC et SURF.
- 4** REMARQUE: ne laissez pas le dispositif balayer plus de cinq canaux à la fois. Vous évitez de cette façon que la télécommande ne laisse passer le code correct et vous n'aurez pas à répéter un autre cycle de recherche de deux minutes. Si aucun changement de canal ne se produit après deux minutes, répétez les étapes 1 et 4. Si le changement de canal ne se produit toujours pas, la télécommande ne fonctionnera pas avec votre dispositif externe.

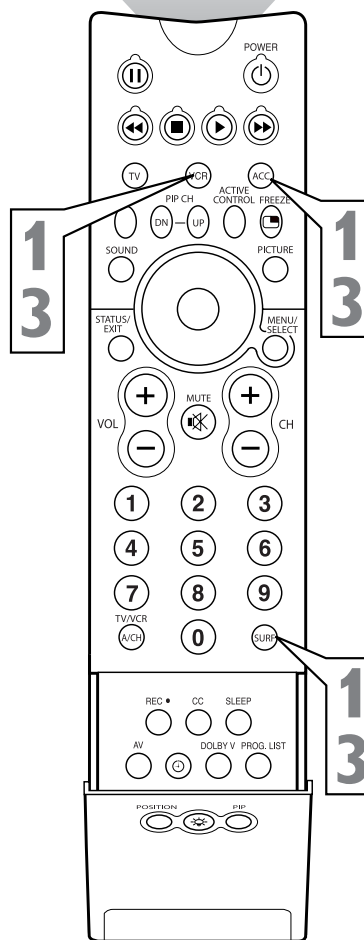
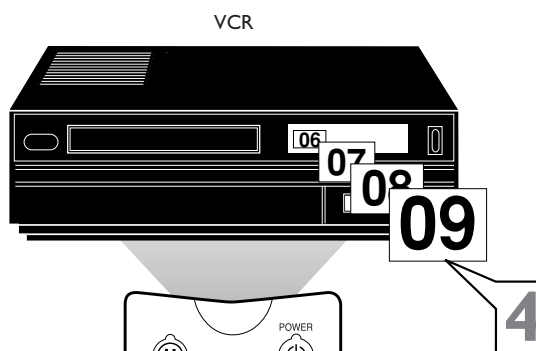
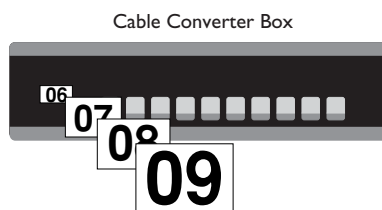
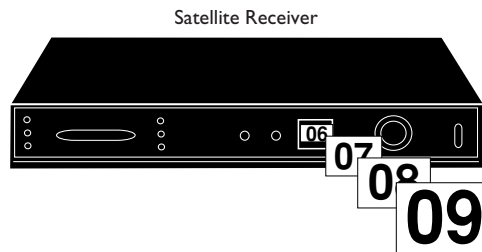

ASTUCE

Ne laissez pas le dispositif balayer plus de cinq canaux à la fois. Vous évitez de cette façon que la télécommande ne laisse passer le code correct et vous n'aurez pas à répéter un autre cycle de recherche de deux minutes. Si aucun changement de canal ne se produit après plusieurs minutes, répétez les étapes 1 et 4. Si le changement de canal ne se produit toujours pas, la télécommande ne fonctionnera pas avec votre dispositif externe.

Il est recommandé d'utiliser des dispositifs externes de marque Philips avec votre téléviseur Philips afin d'assurer le bon fonctionnement des fonctions de la télécommande. Si vous utilisez des dispositifs externes de marque Philips, votre télécommande devrait déjà être prête à faire fonctionner ces dispositifs.



LISTE DE CODES D'ENTRÉE POUR DISPOSITIFS EXTERNES

MAGNÉTOSCOPE

Admiral	.075, 236	JVC	.094, 035, 233, 234, 068, 411	Quarter	.073
Adventura	.027	Jensen	.068	Quartz	.073
Aiko	.305	KEC	.064, 305	Quasar	.062, 189, 104, 481, 828
Aiwa	.334, 495, 027, 064	KLH	.099	RCA	.087, 176, 229, 069, 132, 062, .075, 092, 104, 133, 267, 304
Akai	.133, 080, 068, 076, 088, 183, 269	Kenwood	.068, 094, 411, 065	Radio Shack	.027
America Action	.305	Kodak	.062, 064	Radix	.064
American High	.062	LXI	.064	Randex	.064
Asha	.267	Lloyd's	.027, 235	Realistic	.027, 131, 074, 075, 064, 062, 089, 073
Audiovox	.064	Logik	.099	Ricoh	.061, 280
Beaumont	.267	MEI	.062	Runco	.066
Bell & Howell	.131	MGA	.070, 088, 267	STS	.069
Brocksonic	.0236	MGN Technology	.267	Salora	.102
Broksonic	.148, 211, 029, 236, 322, 388, 506	MTC	.027, 267	Samsung	.072, 078, 080, 267
CCE	.099, 305	Magnasonic	.305	Sanky	.066, 075
Calix	.064	Magnavox	.062, 108, 137, 130, 027, 066, 176	Sansui	.068, 506, 027, 094, 109, 236, 298
Canon	.194, 062, 129	Magnin	.267	Sanyo	.074, 073, 131, 267
Capehart	.047	Marantz	.108, 062	Scott	.211, 238, 148, 070, 072, 237, 239
Carver	.108	Marta	.064	Sears	.081, 132, 064, 069, 027, 062, .073, 074, 093, 131
Cineral	.305	Matsushita	.062, 189, 481	Semp	.072
Citizen	.305, 064	Memorex	.131, 074, 506, 027, 064, 075, 062, 073, 267, 334, 066, 0189, 236, 481, 828, 829	Sharp	.075, 089
Colt	.099	Minolta	.132, 069	Shintom	.099
Craig	.064, 099, 074, 267, 298	Mitsubishi	.070, 200, 088, 102, 241, 269, .075, 094, 470	Shogun	.078, 267
Curtis Mathes	.062, 068, 087, 189	Motorola	.062, 075	Singer	.099
Cybernex	.078, 267	Multitech	.027, 099	Sony	.060, 061, 059, 280, 027, 038, 062
Daewoo	.305, 588, 047, 072	NAD	.085	Sunpack	.280
Daytron	.047	NEC	.065, 067, 068, 077, 094, 109, 131	Sylvania	.062, 108, 027, 070, 130, 137
Denon	.069	Nikko	.064	Symphonic	.027
Dynatech	.027	Nikon	.061, 280	TMK	.063, 235, 267
Electrohome	.064	Noblex	.267	Tatung	.068
Electroponic	.064	Olympus	.062, 253	Teac	.027, 068
Emerex	.059	Optimus	.189, 481, 075, 085, 064, 131, .459, 827, 828, 829	Technics	.062, 189, 273
Emerson	.211, 029, 236, 305, 063, 148, 238, 235, 321, 506, 088, 115, 239, 027, 064, 070, 095, .322, 388, 537	Optonica	.089	Teknika	.027, 062, 064, 079
Fisher	.074, 131, 081, 093	Orion	.506, 029, 211, 236, 322	Thomas	.027
Fuji	.060, 062	Panasonic	.062, 189, 481, 253, 104, 405, .129, 252, 254, 273, 827, 828, 829	Tivo	.0645
Funai	.027	Penney	.062, 267, 064, 069, 065, 067, 081	Toshiba	.072, 237, 239, 070, 093, 393
GE	.062, 087, 075, 092, 229, 267	Pentax	.069, 092, 132	Totevision	.064, 267
Garrard	.027	Philco	.062, 236, 506	Unitech	.267
Go Video	.306, 459, 553, 259	Philips	.108, 062, 089, 137, 830, 831	Vector	.072
GoldStar	.064, 045, 065, 498, 507	Pilot	.064	Vector Research	.065, 067
Gradiente	.035, 027, 435	Pioneer	.085, 195, 094	Video Concepts	.067, 072, 088, 248
Grundig	.222	Polk Audio	.108	Videosonic	.267
HI-Q	.074	Portland	.047	Wards	.062, 087, 089, 027, 074, 239, .267, 069, 075, 099, 108, 176
Harley Davidson	.027	Profitronic	.267	White Westinghouse	.099, 305, 236
Harman/Kardon	.065, 102, 108	Proscan	.087, 229	XR-1000	.099, 027, 062
Harwood	.095, 099	Protoc	.099	Yamaha	.065
Headquarter	.073	Pulsar	.066, 078	Zenith	.066, 027, 060, 061, 236, 506
Hitachi	.069, 193, 132, 092, 027, 068, 109				
Hughes Network Systems	.069				

DISQUE VIDÉO NUMÉRIQUE (DVD PLAYER)

Denon	.859	Onkyo	.860	Sony	.864
GE	.862	Optimus	.869	Technics	.859
Harman/Kardon	.871	Panasonic	.859	Theta Digital	.869
JVC	.868	Philips	.866, 860	Toshiba	.860
Kenwood	.865	Pioneer	.869, 863	Yamaha	.859, 867
Magnavox	.860	Proscan	.862	Zenith	.872, 860
Marantz	.866	RCA	.862		
Mitsubishi	.861	Samsung	.870		

TÉLÉVISEUR

Magnavox	.0583	Philips	.583
----------	-------	---------	------

LISTE DE CODES D'ENTRÉE POUR DISPOSITIFS EXTERNES



DISQUE LASER (LASER-DISC PLAYER)

ADS880	Mitsubishi849	Realistic855
Aiwa855	NAD849	Samsung858
Carver853, 850, 858	NEC879	Sega848
Denon851, 875, 849	Nikkodo884	Sharp873
Disco Vision848	Optimus849	Sony854, 852, 878
Funai855	Panasonic856	Technics856
Harman/Kardon853	Philips853, 850	Theta Digital853
Hitachi848	Pioneer849, 848	Victor876
Kenwood877	Polk Audio853	Yamaha857
Magnavox853, 857, 875	Quasar856		
Marantz853, 850	RCA881, 874		

LE SERVICE DE CÂBLE

ABC030, 028, 034, 035, 038, 040, 041, 044	Hytex034	SL Marx067
Allegro180, 342	Jasco042, 180, 342	Samsung067, 171
Antronix049, 234	Jerrold030, 039, 303, 041, 038, 503, 051	Scientific Atlanta035, 044, 033, 504
Archer049, 066, 180, 234, 824		.042, 837	Seam537
BBT294	Linsay467	Signal042, 067
Belcor083	Macom060	Signature038
Bell & Howell041	Magnavox054	Sprucer048
Cable Star083	Memorex027	StarSight569, 449
Cabletenna049	Movie Time090, 183	Starcom030, 042
Cableview049	NSC090, 183, 097	Stargate067, 042, 797, 824
Century180	Novaplex645	Starquest042
Citizen180, 342	Oak046, 034	Sylvania028
Colour Voice052, 058	Optimus048	TFC337
Comband259	Panasonic048, 134, 027	TV86090
Comtronics067, 087	Panther664	Tandy285
Contec046	Paragon027	TeleCaption248
Digi664	Philips052, 058, 269, 317, 054, 180	Televue067
Eastern029	Pioneer171, 050, 560	Texscan028
Emerson824	Popular Mechanics427	Timeless445
Everquest042, 067	Prelude797	Tocom039, 040
Focus427	Pulsar027	Toshiba027
GC Electronics083, 234	Quasar027	Tusa042
GE259	RCA048	Unika180, 234, 049
Garrard180	Radio Shack042, 847, 342, 824	United Artists034
Gemini042, 097, 269, 824	Realistic234	Universal234, 049, 066, 083, 180, 218
General Instrument303, 503, 038, 837	Recoton427	Viewstar285, 054, 087, 090
GoldStar067, 171	Regal300, 047, 286	Zenith027, 552, 081
Goodmind824	Regency029	Zentek427
Hamlin047, 036, 286, 061, 300	Rembrandt038, 097		
Hitachi038	Runco027		

SATELLITE RÉCEPTEUR/AFFICHAGE NUMÉRIQUE SATELLITE SYSTÈME

AlphaStar799	General Instrument388, 896, 574, 581, 654	Norsat01
Amplica099	Gould082	Panasonic179, 728
Amway070, 102	HNS644	Philips227, 749, 751
Arunta548	HTS802	Pico102
Astro Industries122	Hitachi846	Primestar654, 388
BMC114	Homecable265	RCA593, 170, 882
BSR122	Hughes Network Systems776	Radio Shack581, 896
Cable Innovations581	Hytex122	Ramsey102
Capetronic122	IQ237	Realistic079, 078
Century565	IQ Prism237	STS237, 068
Channel Master045, 239	Intersat070	Sony666
Chaparral080, 236, 243	JVC802	Star Choice896
Citoh191	Janeil179	Star Trak207, 448, 574
Conifer031	Jerrold388, 654	Strong448
Curtis Mathes088, 099	Legend296	Toshiba109, 776, 817, 088
DX Antenna068	Macom088, 045	Town & Country574
Drake091, 272, 045, 176	Magnavox749, 751	Uniden265, 079, 101, 397, 581, 751,
Echostar307, 802, 175, 186, 296	Memorex296, 751		.103, 323, 749
Expressvu802	Next Level896	Zenith091, 883, 088



BOUTONS SPÉCIFIQUES À LA TÉLÉCOMMANDE DE MAGNÉTOSCOPE

Lorsque vous utilisez la télécommande avec un magnéto- scope, assurez-vous d'abord qu'elle est configurée pour contrôler votre magnéto- scope (par la méthode de CODE ou de RECHERCHE).

1 Appuyez sur le bouton de mode VCR à la position VCR sur la télécommande.

2 Dirigez le haut de la télécommande vers le devant du magnéto- scope (fenêtre de télécapteur) lorsque vous appuyez sur les boutons.

Bouton Pause II

Appuyez sur ce bouton pour arrêter la cassette de façon temporaire durant la lecture ou l'enregistrement. Appuyez de nouveau pour relâcher Pause.

Bouton de rembobinage

Appuyez sur ce bouton pour rembobiner les cassettes. Dans le cas de certains magnéto- scopes, il faut d'abord appuyer sur le bouton D'ARRÊT puis ensuite sur le bouton REMBOBINER. En mode de lecture, tenez le bouton enfoncé pour faire dérouler l'image rapidement en marche arrière.

Bouton d'arrêt

Appuyez sur ce bouton pour interrompre le déroulement d'une cassette en mode de lecture, de rembobinage ou d'avance rapide et ainsi de suite.

Bouton VCR (Magnéto- scope)

Placez dans la position VCR pour envoyer des commandes à distance vers le magnéto- scope.

ASTUCE

N'oubliez pas que les boutons VCR de votre télécommande ne feront pas fonctionner votre magnéto- scope si ces fonctions ne sont pas prises en charge par la télécommande de votre magnéto- scope.

REMARQUE : toutes les options de magnéto- scope (particulièrement Recherche, Rembobinage, Avance rapide, etc.) fonctionneront de la même façon que la télécommande de magnéto- scope originale fournie avec le magnéto- scope.

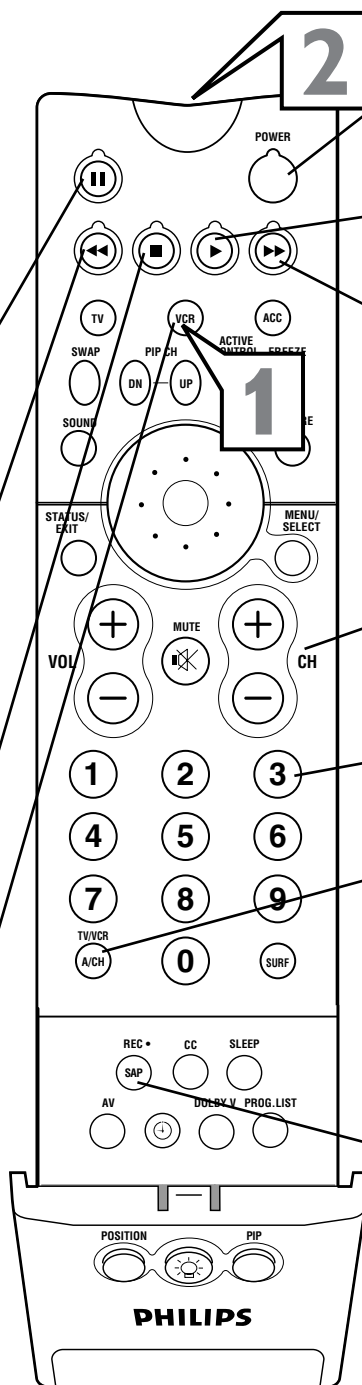

Bouton Power

Appuyez sur ce bouton pour allumer et éteindre le magnéto- scope.

Bouton de lecture

Appuyez sur ce bouton pour faire jouer une vidéocassette.

Bouton Avance Rapide

Appuyez sur ce bouton pour faire avancer la cassette rapidement vers l'avant. Pour certains magnéto- scopes, vous devez d'abord appuyer sur le bouton ARRÊT, puis sur le bouton d'AVANCE RAPIDE. En mode de lecture, tenez le bouton enfoncé pour faire dérouler l'image rapidement en marche arrière.

Boutons de canal CH + et -

Appuyez sur ces boutons pour faire défiler les numéros de canal de magnéto- scope vers le haut ou vers le bas.

Boutons numérotés

Appuyez sur ces boutons pour sélectionner directement les canaux de magnéto- scope.

Bouton TV/VCR

Appuyez sur ce bouton en mode VCR (l'indicateur VCR au devant du dispositif s'allume) pour faire la lecture d'une cassette. Appuyez de nouveau pour placer en position TV (l'indicateur VCR s'éteint) pour écouter un programme pendant que vous en enregistrez un autre.

Bouton REC (Enregistrer)

Appuyez sur le bouton REC/Sap et sur le bouton de LECTURE et maintenez-les enfoncés pour commencer un enregistrement de magnéto- scope.

La fonction PIP (Image sur Image) permet d'afficher deux images à l'écran du téléviseur, simultanément. (Une image principale et une plus petite image encadrée ou image PIP.) Grâce à une simple connexion par câble ou signal d'antenne, la fonction PIP permet d'afficher un canal à l'écran principal ainsi qu'un autre canal dans la fenêtre PIP.

Le signal provenant d'un dispositif externe peut également être utilisé pour générer une image PIP. Un magnétoscope, un lecteur DVD ou dispositif similaire peut être utilisé pour créer le signal. La fenêtre PIP peut afficher des signaux en provenance des entrées RF ou des prises AV1, AV2, CVI, S-Vidéo ou Latérale.

Mise en marche/arrêt de la fonction PIP :

- 1** Allumez le téléviseur ainsi que le dispositif externe (au besoin).
- 2** Appuyez sur le bouton PIP de la télécommande. La fenêtre PIP est affichée dans l'un des quatre coins de l'écran.
- 3** Appuyez sur le bouton PIP une seconde fois pour réduire la taille de la fenêtre PIP.
- 4** Appuyez sur le bouton PIP une troisième fois pour double de la fenêtre PIP.
- 5** Appuyez sur le bouton PIP une en avant fois pour double de la fenêtre PIP (16:9 proportion).
- 6** Appuyez sur le bouton PIP une cinquième fois pour mettre la fonction PIP en arrêt (OFF) et redonner au téléviseur sa pleine taille d'image.

ASTUCE

Le signal audio pour la fenêtre PIP peut être entendu à l'aide du casque d'écoute.

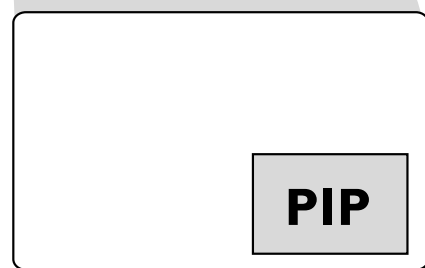
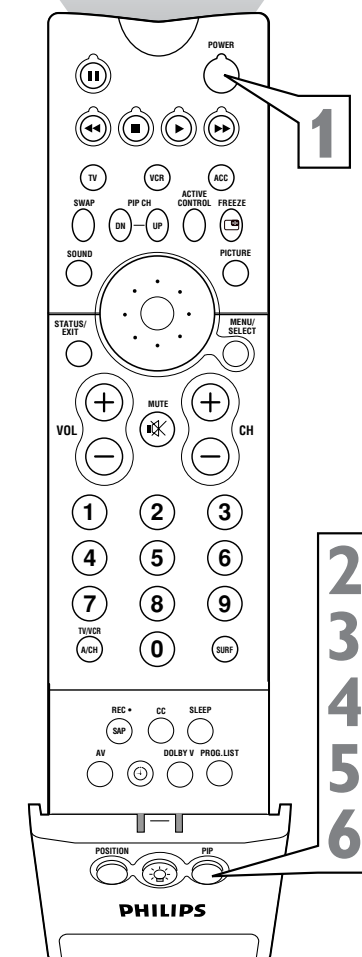
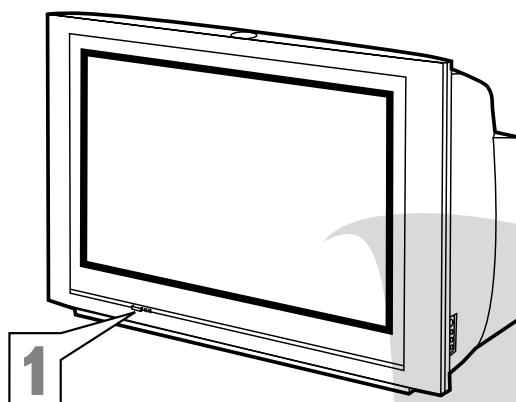

Grand Fenêtre PIP

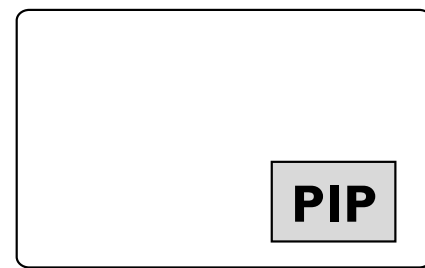

Petit Fenêtre PIP

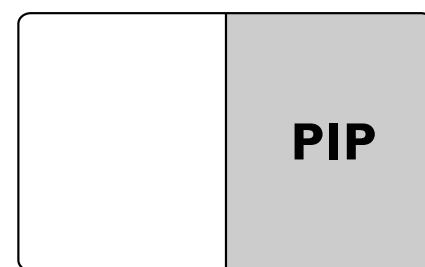

Double Fenêtre PIP

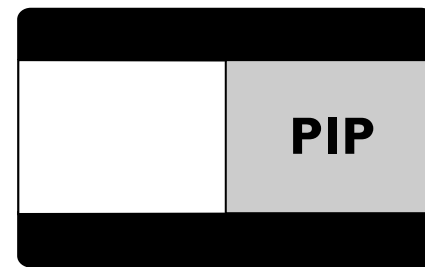

Double Fenêtre PIP (16:9 proportion)

UTILISATION DE LA COMMANDE PIP (IMAGE SUR IMAGE)

CANAUX/SOURCE PIP

L'image (ou le signal) de la fenêtre PIP peut provenir de l'entrée ANT/CABLE (75Ω) ou des prises d'entrée audio/vidéo externes se trouvant à l'arrière du téléviseur. La sélection d'un canal ou d'une source PIP signale simplement au téléviseur ce qu'il doit afficher dans la fenêtre PIP.

Le signal en provenance d'un dispositif externe peut être utilisé pour générer une image PIP. Un magnétoscope, un lecteur DVD ou dispositif similaire peut être utilisé pour créer le signal à l'aide des entrées RF ou des prises AV1, AV2, CVI, S-Vidéo ou Latérale. La fenêtre PIP peut également afficher des canaux de télédiffusion ordinaires qui ont été auto-programmés dans la mémoire du téléviseur.

- 1** Allumez le téléviseur ainsi que le dispositif externe (au besoin).
- 2** Appuyez sur le bouton PIP de la télécommande. La fenêtre PIP est affichée dans l'un des quatre coins de l'écran du téléviseur.
- 3** Appuyez sur les boutons de canal PIP CH UP (Haut) ou DN (Bas), pour faire défiler tous les canaux disponibles ou pour sélectionner des signaux en provenance des prises d'entrée audio/vidéo. Lorsque vous utilisez ces boutons, le changement de canal s'effectue dans la fenêtre PIP et non à l'écran principal.

REMARQUE : les boutons de canal Ch + et - ordinaires ne permettent pas de changer les canaux dans la fenêtre PIP. Ces boutons ne fonctionnent qu'avec l'écran principal seulement.

ASTUCE

L'image PIP peut également être sélectionnée en synthonisant un canal ou une source de l'image de télévision principale puis en faisant passer de l'image principale à l'image de la fenêtre PIP. Par exemple, synthonisez le canal AV1 de l'image de télévision principale à l'aide du bouton AV puis faites-la passer dans la fenêtre PIP à l'aide du bouton PIP SWAP. Consultez la page suivante pour en savoir plus sur le bouton PIP SWAP.

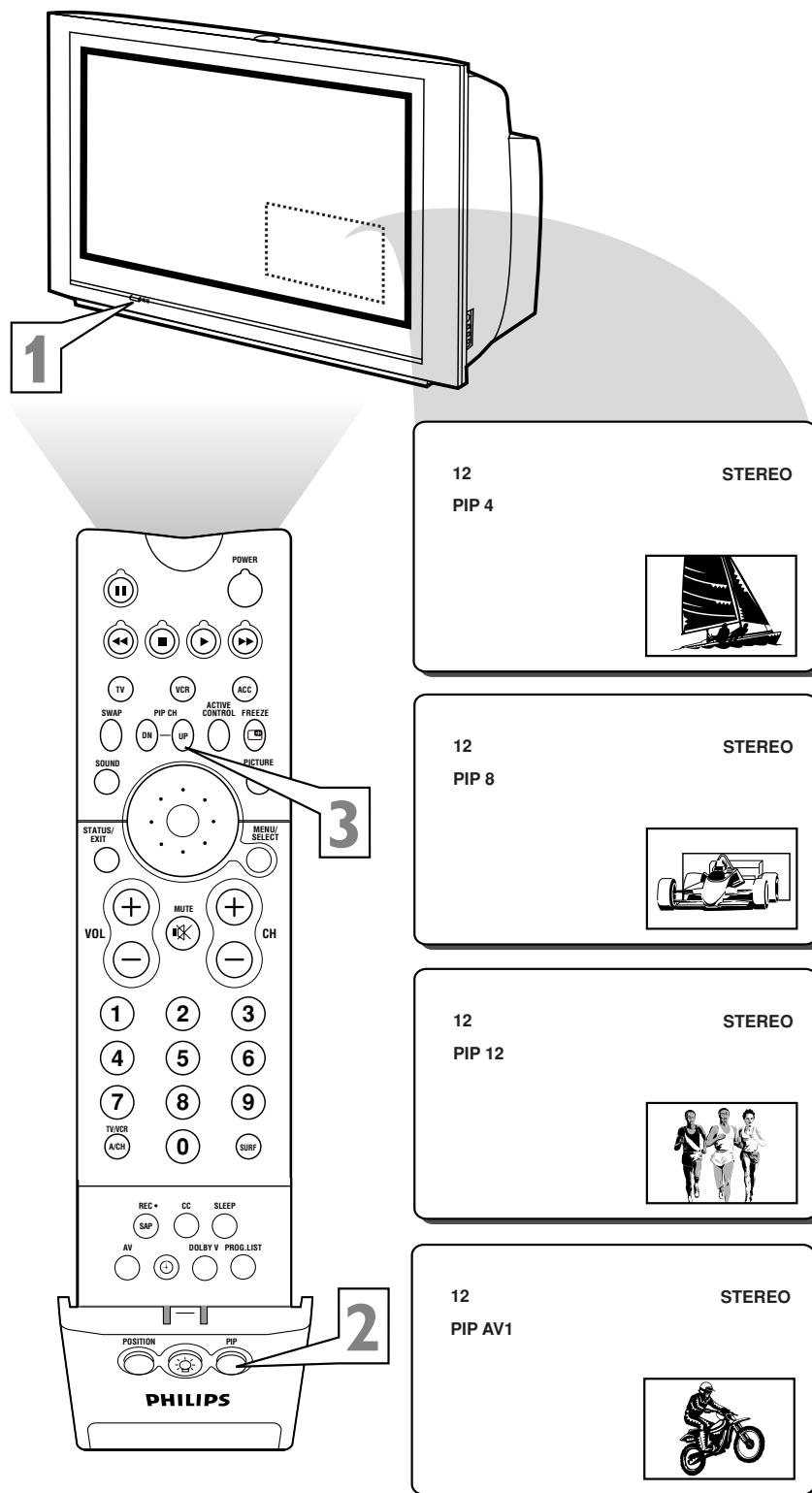

BOUTONS DE LA FONCTION PIP

Grâce aux boutons de télécommande PIP, l'image PIP peut être déplacée et permuée avec l'image principale. Il est également possible de figer l'image PIP à l'intérieur de la fenêtre PIP.

- 1** Appuyez sur le bouton **PIP** pour afficher la fenêtre PIP. La fenêtre PIP est affichée dans l'un des quatre coins de l'écran du téléviseur. Le bouton PIP permet également de modifier la taille et le format de la fenêtre PIP. (Consultez la page précédente pour de plus amples informations.)
- 2** Appuyez sur le bouton **POSITION** de la télécommande (sous le couvercle rabattable) pour déplacer la fenêtre PIP dans l'un des quatre coins de l'écran de télévision.
- 3** Avec la fenêtre PIP visible, appuyez sur le bouton **FREEZE (FIGER)** pour interrompre l'action et figer l'image dans la fenêtre PIP. Appuyez de nouveau sur le bouton **FREEZE** pour retourner à l'affichage normal des images PIP.
- 4** Appuyez sur les boutons de canal **PIP CH UP** ou **DN** de la télécommande pour sélectionner différents canaux ou sources d'image PIP.
- 5** Appuyez sur le bouton **SWAP** de la télécommande pour échanger l'image principale avec l'image de la fenêtre PIP. Appuyez sur le bouton **SWAP** de nouveau pour redonner aux images leurs positions originales.

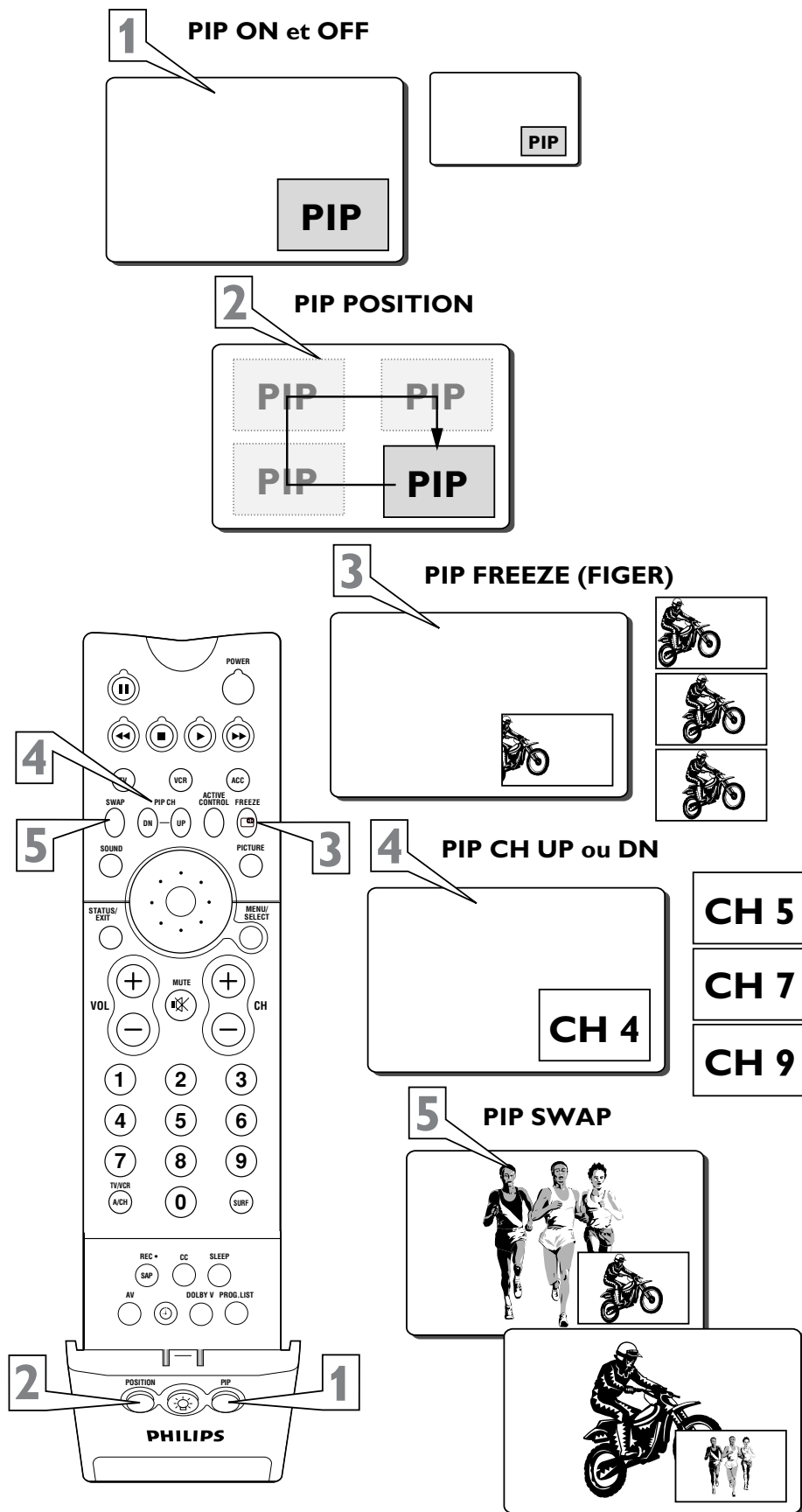

COMMANDE PIP COULEUR ET TEINTE

Depuis le menu à l'écran **FEATURES**, vous pouvez sélectionner une commande qui vous permettra d'effectuer le réglage de la couleur et teinte de l'image PIP.

- 1** Appuyez sur le bouton **MENU/SELECT** de la télécommande pour afficher le menu à l'écran.
- 2** Appuyez sur le bouton de **CURSEUR BAS** plusieurs fois jusqu'à ce que **FEATURES** soit affiché en surbrillance.
- 3** Appuyez sur le bouton de **CURSEUR DROIT** pour faire déplacer le menu vers la gauche.
- 4** Appuyez sur le bouton de **CURSEUR BAS** jusqu'à ce que le mot **PIP** soit affiché en surbrillance.
- 5** Appuyez sur le bouton de **CURSEUR DROIT** pour activer la commande **PIP COULEUR** ou **TEINTE**.
REMARQUE : Lorsque la commande **PIP COULEUR** et **TEINTE** est activée pour effectuer des réglages, la fenêtre PIP est affichée même si la fonction PIP n'est pas activée.
- 6** Appuyez sur le bouton de **CURSEUR DROIT** ou **GAUCHE** pour effectuer le réglage de la couleur et teinte de l'image PIP.
- 7** Lorsque vous avez terminé, appuyez sur le bouton **STATUS/EXIT** pour supprimer le menu à l'écran.

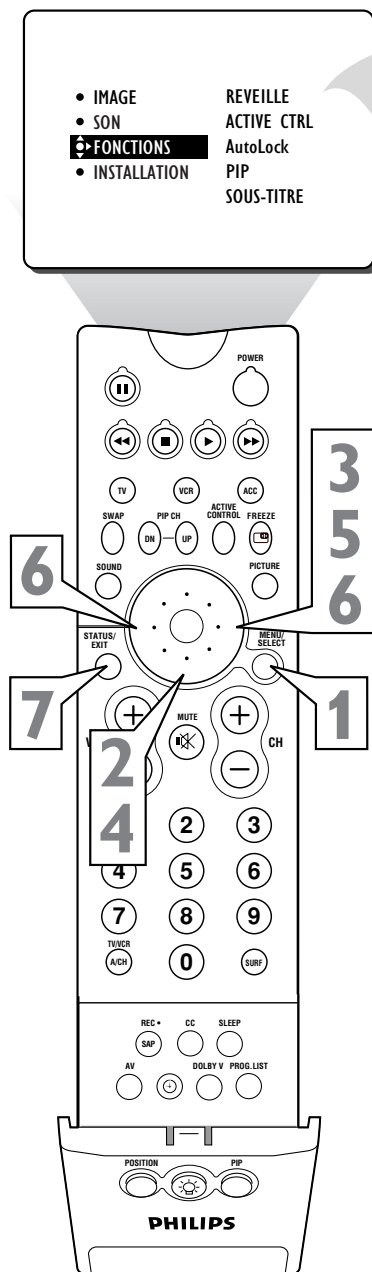

- IMAGE
- SON
- FONCTIONS
- INSTALLATION

REVEILLE	ACTIVE CTRL
AutoLock	PIP
SOUS-TITRE	

FONCTIONS

• REVEILLE	HEURE
• ACTIVE CTRL	HEURE DEBUT
• AutoLock	HEURE ARRET
• PIP	CANAL
• SOUS-TITRE	ACTIVER

FONCTIONS

• REVEILLE	COULEUR
• ACTIVE CTRL	TEINTE
• AutoLock	
• PIP	
• SOUS-TITRE	

FONCTIONS

PIP
 < TEINTE ———— > 0



FONCTIONS

PIP
 < COULEUR ———— > 50
 • TEINTE



FONCTIONS

PIP
 • COULEUR
 < TEINTE ———— > 0





Pas d'alimentation

- Vérifiez le cordon d'alimentation du téléviseur. Débranchez le téléviseur, attendez 10 secondes puis réintroduisez la fiche dans la prise murale et appuyez sur le bouton POWER de nouveau.
- Vérifiez que la prise murale n'est pas sur un interrupteur mural.
- Assurez-vous que le fusible de la prise multiple CA n'a pas sauté, si ce type de prise est utilisé.

Pas d'image

- Vérifiez les connexions d'antenne. Les fils de l'antenne sont-ils bien raccordés à la prise ANT 75Ω du téléviseur ?
- Vérifiez le réglage du syntoniseur depuis la commande TUNER MODE (Mode Syntoniseur).
- Essayez d'exécuter la fonction Programmation Automatique pour trouver tous les canaux disponibles.
- Appuyez sur le bouton AV de la télécommande pour vous assurer que la source correcte de signal est sélectionnée (FRONT (AVANT) ou Canal en cours).

Pas d'audio

- Vérifiez les boutons de VOLUME.
- Vérifiez le bouton MUTE de la télécommande.
- Si vous essayez de connecter des dispositifs externes, vérifiez les connexions de prise audio qui se trouvent à l'avant du téléviseur.

La télécommande ne fonctionne pas

- Vérifiez les piles. Remplacez-les au besoin avec des piles grande capacité AA (chlorure de zinc) ou alcalines.

La télécommande ne fonctionne pas (suite)

- Nettoyez la télécommande ainsi que la fenêtre de télécaptur du téléviseur.
- Vérifiez le cordon d'alimentation du téléviseur. Débranchez le téléviseur, attendez 10 secondes puis rebranchez la fiche dans la prise murale et appuyez sur le bouton POWER de nouveau.
- Assurez-vous que le fusible de la prise multiple CA n'a pas sauté, si ce type de prise est utilisé.
- Assurez-vous que la prise de courant du téléviseur n'est pas sur une prise murale.

Le téléviseur affiche les mauvais canaux ou aucun canal au-dessus de 13

- Effectuez la sélection de canal de nouveau.
- Ajoutez les numéros de canaux désirés (à l'aide de la commande CHANGER CANAL) dans la mémoire du téléviseur.
- Assurez-vous que les options TUNER MODE sont réglées à l'option CÂBLE et exécutez la fonction de Programmation automatique pour trouver tous les canaux disponibles.

Le téléviseur affiche des lignes blanches à l'intérieur du letterbox lors de l'écoute d'un disque DVD.

- Certains disques DVD sont encodés avec plus de 30% d'informations vidéo supplémentaires afin d'offrir la meilleure qualité d'image possible. Lorsque votre lecteur DVD est dans le format d'image 16:9, la lecture de ce type de disque (contenant des informations vidéo supplémentaires), peut entraîner la formation de petites lignes blanches dans la partie supérieure noire de la zone de format letterbox. Cette situation est quelquefois inévitable avec ce type de disques et il est inutile de faire un appel de service.

SOINS ET NETTOYAGE



AVERTISSEMENT concernant les images stationnaires sur votre écran de télévision :

Évitez de laisser des images stationnaires ou de format extra-large "letterbox" sur l'écran pour des périodes de temps prolongées. Vous évitez ainsi de faire vieillir le tube de manière inégale.

Une utilisation normale du téléviseur implique l'affichage d'images dont le contenu se déplace et change constamment en remplissant l'écran. Assurez-vous de ne pas laisser d'images immobiles à l'écran pour des périodes de temps prolongées, ou d'afficher les mêmes images à l'écran trop souvent, parce que des images fantômes peuvent apparaître en permanence sur le tube image. Les sources d'images stationnaires peuvent provenir de disques DVD, disques laser, jeux vidéo, disques CD-i, vidéocassettes, boîtes de télévision numérique, canaux de diffusion, canaux du service de câble, canaux de transmission par satellite et autres. **Voici quelques exemples d'images stationnaires (il ne s'agit pas d'une liste complète ; vous pourrez en trouver d'autres durant votre écoute) :**

- **Menus DVD**—listes du contenu du disque DVD
- **Barres noires du format letterbox** —apparaissant dans le haut et le bas de l'écran de télévision lorsqu'un film grand écran (16:9) est visionné sur un téléviseur utilisant un rapport d'aspect standard (4:3).
- **Images et tableaux d'affichage des résultats de jeux vidéo**
- **Logos de la station de télévision** — peuvent présenter un problème s'ils sont très brillants et stationnaires ; des graphiques de faible contraste ou qui se déplacent sont moins susceptibles de faire vieillir le tube à image de manière irrégulière.
- **Téléscripts du marché boursier**—qui apparaissent dans le bas de l'écran de télévision

- **Logos des canaux commerciaux et écrans d'affichage des prix**—très brillants et affichés constamment au même endroit de l'écran de télévision.
- Pour éviter que le coffret du téléviseur ne se déforme ou que ses couleurs soient altérées et pour diminuer les possibilités de panne, ne pas placer le téléviseur où la température peut devenir excessivement élevée ; par exemple, dans les rayons directs du soleil ou près d'un appareil de chauffage.
- Assurez-vous que l'air circule librement à travers les perforations du couvercle arrière du téléviseur.

Nettoyage

- Pour éviter tout risque d'électrocution, assurez-vous de bien débrancher le téléviseur de la prise murale avant de procéder au nettoyage.
- Époussetez régulièrement le téléviseur à l'aide d'un chiffon à épousseter sec et non abrasif pour garder votre téléviseur propre.
- Lors du nettoyage de votre téléviseur, prenez soin de ne pas égratigner ou d'endommager la surface d'écran. Enlevez vos bijoux et évitez d'utiliser toute matière abrasive. Ne pas utiliser de produits d'entretien ménager. Essuyez l'écran à l'aide d'un chiffon propre humide. Utilisez le chiffon verticalement et de façon régulière, sans trop appuyer.
- Essuyez légèrement les surfaces du coffret à l'aide d'un chiffon ou d'une éponge propre, mouillée d'une solution d'eau fraîche et claire et d'un savon ou détergent doux. Utilisez un chiffon propre et sec pour assécher les surfaces nettoyées.
- Passez l'aspirateur de temps en temps pour nettoyer les orifices ou fentes d'aération sur le couvercle arrière du téléviseur.
- Ne jamais utiliser de solvants, des vaporisants d'insecticide ou d'autres produits chimiques sur le coffret ou à proximité du coffret pour éviter d'endommager le fini de façon permanente.



GLOSSAIRE DES TERMES DE TÉLÉVISION

Active Control™ • permet de mesurer et de corriger continuellement les signaux entrants afin de fournir les meilleurs paramètres d'image possibles.

Câble coaxial • Câble d'antenne unique solide ordinairement terminé par un connecteur d'extrémités à fiche métallique (type F) qui se visse (ou s'insère) directement sur une entrée 75 Ohm du téléviseur ou du magnétoscope.

Entrées audio/vidéo • Prises (RCA standard), situées à l'arrière du téléviseur et utilisées pour les dispositifs externes. Ces prises sont destinées à recevoir une résolution d'image supérieure en plus d'offrir des options de connexions audio.

Entrée S-Vidéo • Permet une connexion directe aux sources vidéo haute résolution, comme les récepteurs de satellite, magnétoscopes à cassette Super VHS, lecteurs DVD ou jeux vidéo. Fournit une résolution, une définition et une netteté de l'image améliorées.

Entrée vidéo composite • Entrée dans laquelle tous les composants nécessaires à l'affichage de l'image à l'écran sont combinés en un signal.

Image sur Image (PIP) • vous permet d'afficher deux programmes (ou sources d'image) différents en même temps à l'écran de télévision. La fonction PIP vous permet également de basculer entre les images, de déplacer la fenêtre PIP dans l'un ou l'autre des quatre coins de l'écran, de figer l'image jusqu'à ce qu'elle soit fermée ou même d'afficher une double fenêtre PIP (une image principale ainsi qu'une image PIP l'une à côté de l'autre).

Incredible Surround™ • Gestion acoustique artificielle du signal audio produisant un accroissement spectaculaire du mur sonore entourant la personne qui écoute et rehaussant dans l'ensemble le plaisir d'écoute.

Programmation automatique • Fonction qui, lorsqu'elle est activée, analyse tous les canaux disponibles en provenance d'une antenne ordinaire ou de signaux du service de câble et sauvegarde seulement les stations de diffusion actives dans la mémoire du téléviseur.

Sous-titres codés • Caractéristique de normes de télédiffusion permettant aux malentendants de lire le contenu vocal des programmes de télévision à l'écran. Cette fonction, à l'intention des malentendants, utilise des boîtes de texte à l'écran pour afficher les dialogues et les conversations en même temps que le programme de télévision.

Télévision haute définition (TVHD) • Télévision numérique à résolution élevée.

Voie audio secondaire (SAP) • Chaîne audio supplémentaire intégrée à la norme de diffusion MTS (Multichannel Television Sound). Une voie sonore monophonique est incluse dans le signal vidéo ou enregistré (contenant généralement la traduction d'une seconde langue pour la programmation affichée).



INDEX

Active Control™	25
Commande A/CH (Canal Alternatif)	42
Commande Sortie Audio	17
Commande AutoChron™	11
Commande AutoLock™	
Code d'accès	27
Écran d'état AutoLock™	33
Blocage de programmes selon les classements de films	29
Blocage de programmes selon les classements d'émissions de télévision	30
Blocage des canaux	25
Commande Bloquer (Activation des commandes Bloquer)	31
Blocage basé sur un Manque d'information	32
Comprendre les fonctions AutoLock™	26
Commande AutoPicture™	40
Commande programmer des canaux automatiquement	8
Commande AutoSound™	41
Commande AVL (Limiteur de niveau audio)	14
Commande de l'équilibre	13
Commande des graves	13
Commande de luminosité	12
Soins et nettoyage	53
Commande ajouter et supprimer des canaux	9
Commande Sous-titres codés	34
Commande de couleur	12
Commande de température de couleur	12
Commande Digital Options (Eye Fidelity™)	12
Commande Dynamic Contrast (Contraste Dynamique)	12
Centres de service Philips	55
Survol des fonctions	5
Commande Freeze	39
Glossaire	54
Commande Incr.(edible) Surround	15

Index	54
Commande de Langue	6
Commande nommer (étiqueter) des canaux	10
Commande Image	12
Commande PIP Fonctions	49-52
Informations d'enregistrement du téléviseur	2
Utilisation de la télécommande avec des dispositifs externes	
Méthode d'identification par entrée de code	44
Méthode d'identification par accès direct	43
Liste de codes à entrée directe	46-47
Méthode d'identification par Recherche	45
Boutons spécifiques au magnétoscope	48
Informations sur la sûreté	3
Commande SAP (Voie audio secondaire)	16
Commande Format	35
Commande de netteté	12
Commande de sommeil	38
Commande stéréo/mono	16
Commande Surf	42
Commande Réveille	
Commande Activer	23
Horloge, Commande Heure	19
Commande Affichage	24
Commande Canal	22
Commande Heure Début	20
Commande Heure Arrêt	21
Commande de la teinte	12
Commande des aigus	13
Dépannage	53
Commande Tuner Mode	7
Commande de haut-parleurs du téléviseur	18
Garantie limitée	56

CENTRES DE SERVICE PHILIPS

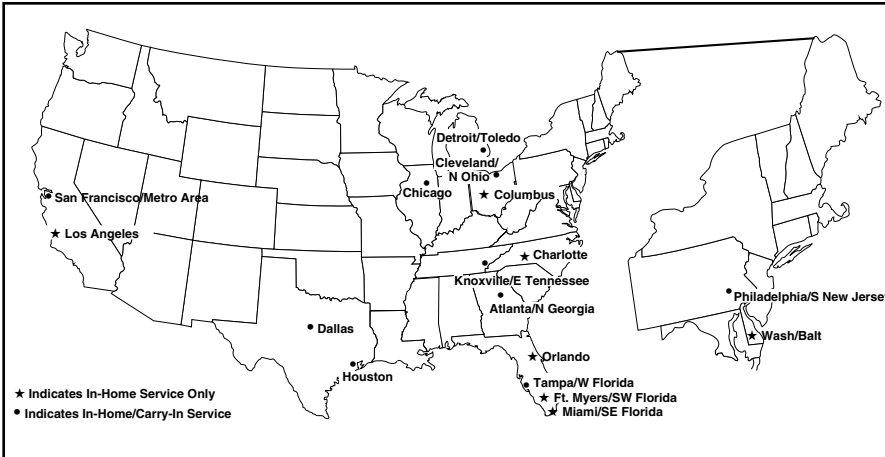

NOTE: If you reside in one of our Philips Factory Service Branch areas (see directory on back), you can contact the nearest Service Branch to obtain efficient and expedient repair for your product. If your product is In-Warranty, you should have proof-of-purchase to ensure No Charge Service. For Out-of-Warranty service, call the location nearest you.

NOTA: Si vous résidez dans une des régions desservies par une succursale de service après vente du fabricant Philips (voir liste ci-dessous), vous pourrez contacter la branche de service après vente la plus près de chez vous pour obtenir un service après vente rapide et efficace. Si le produit est sous garantie, il suffira de présenter une preuve d'achat pour bénéficier d'un service sans frais. Pour les produits non couverts par la garantie, contactez le centre le plus près de chez vous.

NOTA: Si Ud. reside en una de nuestras zonas para sucursales Philips de servicio al de fábrica (ver directorio más abajo), Ud. puede comunicarse con la sucursal de servicio más cercana para obtener una reparación oportuna y eficaz de su producto. Si su producto está todavía bajo garantía, Ud. debe presentar comprobante de compra para no ocasionar ningunos cargos por servicio. Para servicio después del vencimiento de la garantía, llame al lugar más cercano de los abajo indicados.

In Canada

How you can obtain efficient and expedient carry-in, mail-in, or in-home service for your product
Please contact Philips at: 1-800-661-6162 (French speaking) ou 1-800-531-0039 (English or Spanish speaking)

Au Canada

Comment obtenir le service après-vente pour les produits apportés ou envoyés par la poste à notre centre de service ou le service à domicile
Veuillez contacter philips á: 1-800-661-6162 (Francophone) ou 1-800-531-0039 (Anglais ou Espagnol)

En el Canadá

Cómo recibir servicio eficiente para su producto, en persona, por correo o a domicilio
Favor de comunicarse con Philips al: 1-800-661-6162 (Francés) ou 1-800-531-0039 (Inglés o Español)

QUALITY SERVICE IS AS CLOSE AS YOUR TELEPHONE! SIMPLY LOOK OVER THE LIST BELOW FOR THE NUMBER OF A FACTORY SERVICE CENTER NEAR YOU. YOUR PRODUCT WILL RECEIVE EFFICIENT AND EXPEDIENT CARRY-IN, MAIL-IN, OR IN-HOME SERVICE, AND YOU WILL RECEIVE PEACE OF MIND, KNOWING YOUR PRODUCT IS BEING GIVEN THE EXPERT ATTENTION OF PHILIPS' FACTORY SERVICE.

COMMENT OBTENIR NOTRE SERVICE APRÈS VENTE RAPIDE ET EFFICACE SOIT PAR COURRIER, À DOMICILE, OU EN SE PRÉSENTANT À UN CENTRE DE SERVICE PHILIPS. PLUS DE 600 CENTRES DE RÉCEPTION DE PRODUITS À RÉPARER À TRAVERS LE PAYS: CONTACTER LE CENTRE DE SERVICE AUX CONSOMMATEURS LE PLUS PROCHE POUR SAVOIR L'EMPLACEMENT DE CES DÉPÔTS DANS UN RAYON DE 50 À 75 MILES (80 KM À 120 KM) DU CENTRE DE SERVICE LOCAL.

CÓMO OBTENER UN SERVICIO OPORTUNO Y EFICIENTE POR CORREO, EN CASA O EN PERSONA PARA SU PRODUCTO A TRAVÉS DE UN CENTRO PHILIPS DE SERVICIO. MAS DE 600 SITIOS POR TODO EL PAIS PARA LA RECEPCION DE PRODUCTOS NECESITADOS DE REPARACIONES: COMUNICARSE CON EL CENTRO DE SERVICIO DE FABRICA MAS CERCANO PARA ESTOS LUGARES DENTRO DE UN RADIO DE 80 A 120 KM (50 A 75 MILLAS) DEL CENTRO DE SERVICIO LOCAL.

ATLANTA

Philips Factory Service
550 Franklin Road., Suite F
Marietta, GA 30067
800-273-1501

TAMPA

Philips Factory Service
1911 US Highway 301 North, Suite 100
Tampa, FL 33619
800-442-2027

SAN FRANCISCO

Philips Factory Service
681 East Brokaw Rd.
San Jose, CA 95112
800-300-9013

HOUSTON

Philips Factory Service
1110 N. Post Oak Rd., Suite 100
Houston, TX 77055
800-952-3254

CLEVELAND

Philips Factory Service
950 Keynote Circle
Brooklyn Heights, OH 44131
800-331-7037

DETROIT

Philips Factory Service
25173 Dequindre
Madison Heights, MI 48071
800-438-1398

DALLAS

Philips Factory Service
415 N. Main Street, #107
Euless, TX 76040
800-952-3254

LOS ANGELES

Philips Factory Service
20930 Bonita, Ste. V
Carson, CA 90746
800-300-9013

CHICAGO

Philips Factory Service
1279 W. Hamilton Pkwy.
Itasca, IL 60143
800-531-2922

KNOXVILLE

Philips Factory Service
One Philips Drive
Knoxville, TN 37914
800-821-1767

PHILADELPHIA

Philips Factory Service
352 Dunks Ferry Rd.
Bensalem, PA 19020
800-847-9320

GARANTIE LIMITEE

TÉLÉVISION COULEUR

90 jours gratuits sur la main d'œuvre Un an de service gratuit sur les pièces (Deux ans de service gratuit sur les pièces du tube à rayon cathodique en couleurs) Cet appareil peut être réparé à domicile.

QUI EST COUVERT ?

Vous devez disposer d'une preuve d'achat pour bénéficier du service de garantie. Un reçu ou tout autre document faisant preuve de votre achat du produit est considéré comme une preuve d'achat.

QU'EST-CE QUI EST COUVERT ?

La protection offerte par la garantie commence le jour où vous avez acheté votre produit. Pour une période de 90 jours suivant l'achat, nous nous engageons à réparer ou remplacer toute pièce défectueuse et la main d'œuvre est à nos frais. De 90 jours à un an suivant l'achat du produit, toutes les pièces seront réparées ou remplacées gratuitement, mais vous devrez payer pour la main d'œuvre. De un à deux ans suivant l'achat du produit, les frais de remplacement ou de réparation de toutes les pièces, sauf l'écran cathodique ainsi que la main d'œuvre seront à votre charge. Après deux ans suivant l'achat du produit, les frais de remplacement ou de réparation ainsi que la main d'œuvre seront à votre charge.

Toutes les pièces, y compris les pièces réparées ou de rechange, ne sont couvertes que pour la période de garantie originale. Lorsque la garantie du produit arrive à son terme, la garantie sur toutes les pièces remplacées ou réparées expire également.

CE QUI N'EST PAS COUVERT

Votre garantie ne couvre pas :

- les frais de main d'œuvre pour l'installation ou la configuration du produit, le réglage des commandes sur le produit du client ainsi que l'installation ou la réparation du système d'antennes extérieur au produit.
- réparation du produit et/ou remplacement des pièces à cause d'une utilisation abusive, d'un accident, d'une réparation non autorisée ou de toute autre cause non contrôlable par Philips Consumer Electronics Company.
- problèmes de réception causés par la qualité des signaux ou par le système d'antennes extérieur au dispositif.
- un produit nécessitant une modification ou adaptation afin de permettre l'utilisation dans tout pays autre que celui auquel il était désigné, fabriqué, approuvé et/ou autorisé ou toute réparation du produit endommagé par ces modifications.
- dommages accessoires ou indirects résultant du produit. (Certains états ne reconnaissent pas l'exclusion de la responsabilité pour dommages indirects, il est possible que cette clause soit sans effet dans votre cas. Ceci inclut, mais ne se limite pas, au matériel préenregistré, qu'il dispose ou non des droits d'auteur.) un produit utilisé pour des raisons commerciales ou institutionnelles.

ENDROITS OÙ LE SERVICE EST DISPONIBLE

Le service de garantie est disponible dans tous les pays où le produit est distribué officiellement par Philips Consumer Electronics Company. Dans le cas de pays où Philips Consumer Electronics Company ne distribue pas le produit, le centre de service local Philips tentera de vous offrir le service (un délai est possible si les pièces de rechange et les manuels appropriés ne sont pas disponibles tout de suite).

ASSUREZ-VOUS DE CONSERVER...

toute preuve d'achat ou autre document faisant preuve de l'achat. Conservez ce reçu avec les manuels de l'utilisateur et gardez-les à portée de la main. Il est recommandé également de conserver la boîte d'expédition originale ainsi que son matériel d'emballage au cas où vous auriez besoin de renvoyer le produit.

AVANT DE TÉLÉPHONER AU SERVICE À LA CLIENTÈLE...

Veillez lire votre manuel de l'utilisateur avant de téléphoner au service à la clientèle. Le réglage des commandes décrit dans le manuel peut vous éviter un appel de service.

COMMENT OBTENIR UN SERVICE DE GARANTIE AUX ÉTATS-UNIS, À PUERTO RICO OU LES ÎLES VIERGES AMÉRICAINES...

Communiquez avec le centre de service à l'usine (voir la liste dans le présent manuel) ou centre de service agréé pour toute réparation.

(Aux États-Unis, Puerto Rico et Îles Vierges américaines, toute garantie implicite, y compris les garanties implicites de qualité loyale et marchande et d'utilité particulière se limitent à la durée de cette garantie expresse. Certains états ne reconnaissent pas de limitation sur la durée d'une garantie implicite, il est donc possible que cette limitation soit sans effet dans votre cas.)

POUR UN SERVICE DE GARANTIE AU CANADA...

REMARQUE : la couverture de garantie peut varier d'un pays à l'autre où les produits sont distribués par Philips Consumer Electronics Company. Pour obtenir plus de détails sur la garantie offerte pour les produits vendus et entretenus au Canada, veuillez communiquer avec la compagnie Philips au :

1-800-661-6162 (pour le Canada français)

1-800-531-0039 (pour un service en anglais ou en espagnol)

NE PAS OUBLIER...

de prendre en note les numéros de série et de modèle indiqués sur votre produit dans l'espace ci-dessous. De plus, n'oubliez pas de remplir et de nous renvoyer votre carte d'enregistrement par la poste, le plus tôt possible. Cela nous facilite la tâche, lorsque nous avons des informations à communiquer.

No. de modèle _____

No. de série _____

Cette garantie vous donne des droits légaux spécifiques. Il est possible que vous bénéficiiez de droits supplémentaires variant d'une province à l'autre.

Philips Consumer Electronics Company, P.O. Box 520890, Miami, FL 33152, (402) 536-4171