



- | | | |
|------------|----|---|
| (A) | 4x |  |
| (B) | 4x |  |
| (C) | 6x |  |

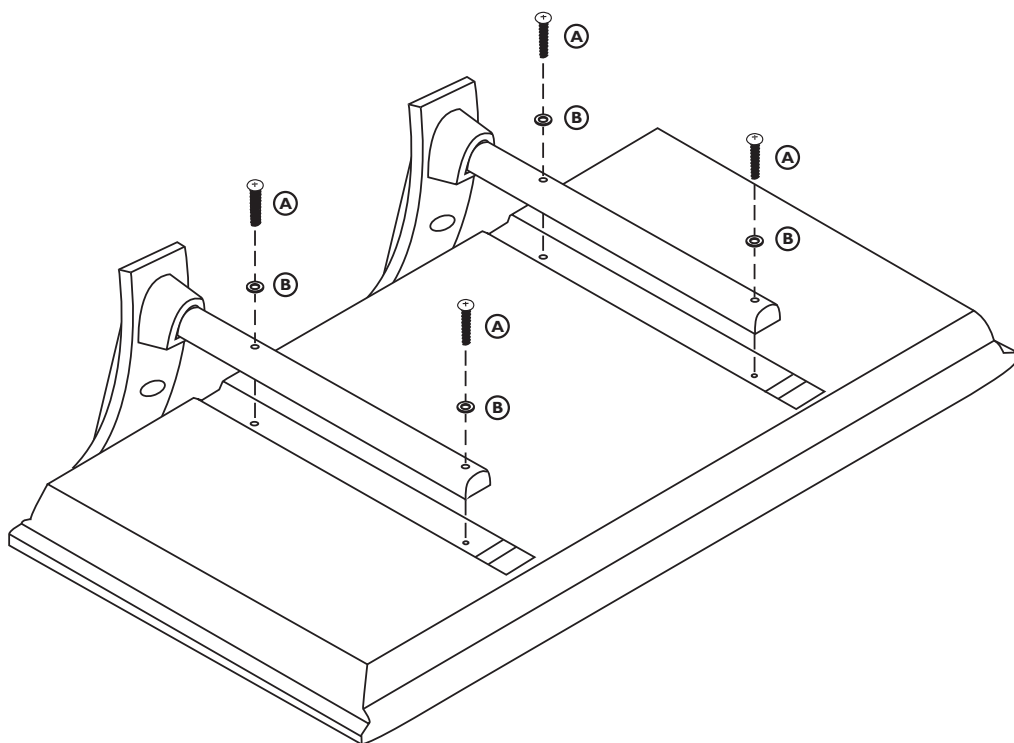

Table des matières

Aide?

Si dans le mode d'emploi vous n'avez pas la réponse à votre question ou si les 'Conseils' donnés ne vous ont pas aidé à résoudre votre problème de TV, vous devez téléphoner au service consommateur de votre pays, voir le document 'World-wide guarantee'.

Avant de téléphoner au Service Consommateurs de Philips, notez le modèle et le numéro de série complet de votre TV, lesquels sont inscrits sur une étiquette collée au dos de l'appareil, ou bien vous trouverez ces informations sur une étiquette collée sur 2 cotés au bas de l'emballage.

Modèle: 30PF975

N° de série:

Entretien de l'écran

Voir Conseils, p. 22.



Que faire lorsque votre téléviseur est hors d'usage?

Philips s'efforce de fabriquer des produits qui ne nuisent pas à l'environnement. Votre nouveau téléviseur est constitué de matériaux recyclables et réutilisables. Des entreprises spécialisées démontent les téléviseurs arrivés en fin de cycle de vie pour récupérer les matériaux réutilisables afin de réduire au minimum les déchets. Informez-vous sur les dispositions de votre pays concernant les téléviseurs hors d'usage.



Les options de EasyLink sont basées sur le principe "commande au moyen d'une seule touche". Cela signifie qu'un certain nombre d'opérations consécutives sont exécutées simultanément par le téléviseur et le magnétoscope si les deux appareils disposent de la fonction EasyLink et sont connectés par le câble péritel qui est fourni avec le magnétoscope.

Installation

Préparation	2
Les touches en haut du téléviseur	2
Votre télécommande	3-4
Utilisation des menus	5
Sélectionnez votre langage et votre pays	5
Mise en mémoire des chaînes	6
Installation automatique	6
Installation manuelle	6
Nom du programme	7
Modifier la liste des programmes	7
Sélection des programmes préférentiels	7
Configuration TV	7
Général	8
Source	9
Décodeur	9
Démo	9

Utilisation

Menu TV	
Menu image	10-11
Menu son	11
Menu options	11-12
NEXTVIEW/Guide télétexte	13-14
Télétexte	15-16

Branchement des périphériques

Branchement et sélection des périphériques	17-20
Touches pour les appareils A/V	21
Enregistrer avec un enregistreur par EasyLink	21
Conseils	22

Préparation

- ❶ Instructions d'accrochage sur un mur.
Pour l'accrochage du produit sur un mur, suivre les étapes décrites sur le gabarit fourni. Assurez-vous que le support mural est correctement fixé de façon à assurer une sécurité maximale. Le poids du TV est approximativement de 17,5 kg. Pour le montage du pied fourni, voir la brochure séparée.

Remarque : tout autre pied n'est fourni qu'en accessoire optionnel. Consultez votre revendeur.

- ❷ Placez ou accrochez le TV où vous le souhaitez mais veillez à ce que l'air puisse circuler librement à travers les fentes de ventilation. N'installez pas le TV dans un espace confiné tel qu'une bibliothèque ou une unité similaire.

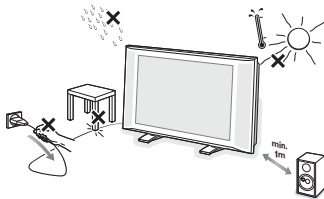

Afin d'éviter tout danger, écarter toute flamme nue (bougies...) de l'appareil. Evitez également de le mettre directement en contact avec de la pluie ou de l'eau. Veillez à préserver l'équipement de tout égouttement ou de toute éclaboussure. Par ailleurs, ne placez pas d'objets contenant des liquides, tels que des vases, sur l'appareil.

- ❸ Introduisez la fiche d'antenne dans l'entrée d'antenne  située au bas du téléviseur. En cas de perturbation (points blancs sur l'image) lors de la réception d'émetteurs VHF Bande 1 il est conseillé de brancher le câble d'antenne anti-parasite fourni.

- ❹ Pour brancher votre ordinateur, voir p. 20.
Pour brancher un autre périphérique, voir p. 17. Si vous disposez d'un ensemble Cinema Link (récepteur audio Cinema Link et/ou magnétoscope Cinema Link et/ou lecteur DVD), consultez le manuel d'instruction fourni séparément. Pour atteindre les meilleurs résultats, il est conseillé d'utiliser uniquement les câbles d'antenne fournis pour brancher le téléviseur au magnétoscope et le magnétoscope au connecteur d'antenne.



- ❺ Insérer le cordon d'alimentation fourni dans la prise située au bas du TV et dans une prise secteur 220-240 V.

Afin d'éviter tout dommage du cordon d'alimentation (AC) qui pourrait entraîner des risques d'incendie ou (et) d'électrocution, ne jamais placer le téléviseur sur le câble.

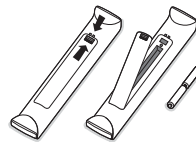
- ❻ **Télécommande:** Introduisez les deux piles fournies (Type R6-1,5V).



Les piles livrées avec la télécommande ne contiennent pas de métaux lourds tels que le mercure ou le cadmium. Informez-vous pour connaître les dispositions en vigueur dans votre pays.

- ❼ **Mise en service du téléviseur:** Appuyez sur la touche  situé sur le côté droit du téléviseur. Un voyant s'allume en face avant du téléviseur et l'écran s'illumine. Si le téléviseur est en position veille, appuyez sur la touche **-P+** ou sur la touche  sur la télécommande.

Les touches en haut du téléviseur

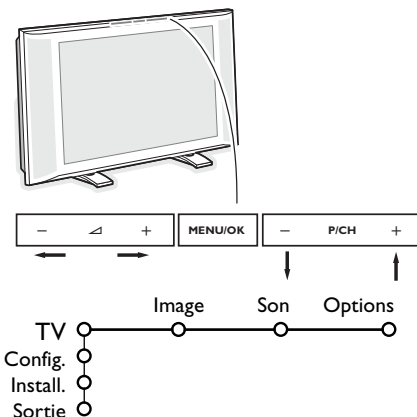

Si votre télécommande est perdue ou cassée, vous pouvez toujours modifier quelques réglages de base avec les touches situées sur le dessus du téléviseur.

Appuyez sur:

- les touches - ou +  pour régler le volume;
- les touches **-P/CH+** pour sélectionner les chaînes TV ou les sources

La touche **MENU/OK** est utilisée pour appeler le menu principal sans utiliser la télécommande.

Utilisez:

- les touches -  + et les touches **P/CH-** et **P/CH+** pour sélectionner des éléments du menu dans les directions indiquées;
- la touche **MENU/OK** pour confirmer votre sélection.

Important: Lorsque le menu est activé via la touche **MENU/OK** en haut du téléviseur, seule la fonction **Sortie** peut le faire disparaître. Naviguez vers **Sortie** et appuyez sur la touche **MENU/OK**.

Utilisation de la télécommande RC4301

Remarque: Pour la plupart des touches, vous activez la fonction en appuyant une fois sur la touche. Si vous appuyez une seconde fois, la fonction sera désactivée. Lorsqu'une touche permet d'activer plusieurs fonctions, une petite liste sera affichée. Appuyez de manière répétée afin de sélectionner l'élément suivant dans la liste. La liste disparaîtra automatiquement après 4 secondes, sinon, appuyez sur **OK** pour la faire disparaître immédiatement.
Remarque : certaines touches sont valides en mode VGA seulement.

VCR DVD SAT AMP CD

Voir 'Touches pour les appareils A/V', p. 21.

☒ Sélectionner votre ordinateur ou l'autre périphérique

Voir p. 18.

● ◀▶▶▶▶▶

Touches pour les appareils A/V, voir p. 21.

● Enregistrement instant

Voir 'Enregistrer avec un enregistreur par EasyLink', p. 21.

🕒 Demander l'heure

L'heure est affichée à l'écran.

🔊 Son Surround

Incredible surround

Lorsque Incredible Surround est mise en marche en mode son Stéréo, vous avez l'impression que les haut-parleurs sont plus éloignés l'un de l'autre.

Dolby Virtual surround

Optimal avec les signaux Dolby surround. Vous permet de faire l'expérience de l'effet de Dolby Surround Pro Logic, qui reproduit un effet de son à l'arrière. Voir menu son, effet 3D, p. 11.

Remarque : Vous pouvez faire la même sélection dans le menu son, mode surround, p. 11.

🎬 Cinema Go

Voir le manuel d'instructions Cinema Link fourni séparément.

📺 NEXTVIEW marche/arrêt p. 13

▶▶ Arrêt

Pour figer l'image. En fonction du signal d'entrée, la fonction peut ne pas être accessible.

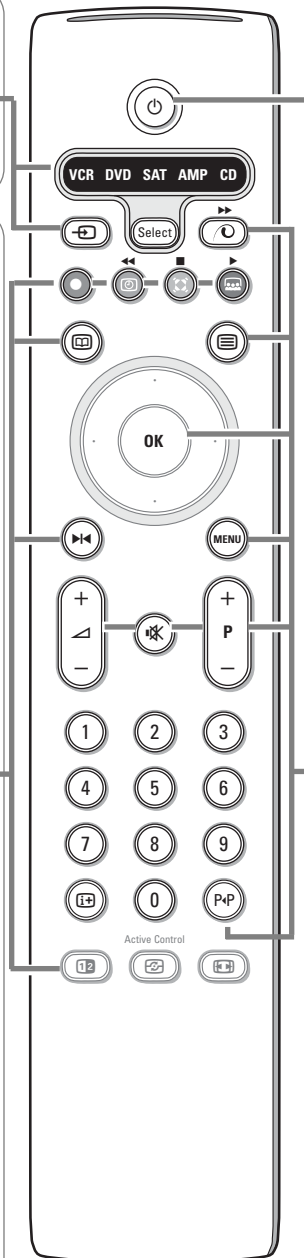

🔌 Position veille

Appuyez pour mettre en ou hors service le téléviseur. Lorsque le téléviseur est hors service, un voyant orange s'allume. Lors de la réception de NEXTVIEW, voir p. 14, un indicateur orange s'allume. Après une période de max. 1 heure, le téléviseur est mis hors service et un voyant rouge s'allume.

🕒 Démo Pixel Plus marche/arrêt

Sur le côté droit, Pixel Plus et Digital Natural Motion sont activés.

📄 Télétexte marche/arrêt p. 15

OK

- pour activer le choix que vous avez effectué dans les menus.
- pour afficher la liste des programmes.

MENU

Menu principal marche/arrêt voir p. 5

◀

Pour régler le volume.

🔊

Pour supprimer/rétablir le son.

P

Sélection des chaînes

Pour parcourir les chaînes de télévision et les sources mises en mémoire dans votre liste de favoris.

0/9 Touches chiffrées

Choix direct d'une chaîne de télévision. Si le numéro de chaîne est à deux chiffres, introduisez le second chiffre avant que le trait ne disparaisse. Pour appeler une chaîne de 0 à 9 appuyez sur la touche chiffrée un peu plus longtemps.

P/P Chaîne TV précédente

Pressez pour afficher la chaîne TV précédente.



Affichage d'information à l'écran

Appuyez pour afficher les informations de la chaîne de télévision

Information menu / télécommande

Lorsqu'un menu apparaît à l'écran, appuyez sur  pour afficher les informations concernant l'élément du menu sélectionné. Pour des informations sur les fonctions de la télécommande, lorsque le menu information est affiché, appuyez sur n'importe quelle touche de la télécommande. La fonction normale de cette touche ne sera pas exécutée.

 pas de fonction

 **Active control** voir p. 11.

Format d'image

Appuyez plusieurs fois sur cette touche ou utilisez le curseur de direction haut/bas pour sélectionner l'un des formats d'image: Format auto., Super 4:3, 4:3, Ext. image 14:9, Ext. image 16:9, Zoom sous-titre, Plein écran.

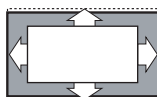

Format auto.

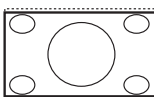

Super 4:3

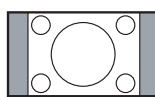

4:3

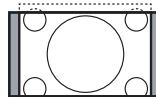

Ext. image 14:9

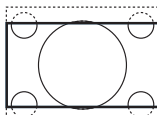

Ext. image 16:9

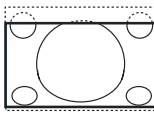

Zoom sous-titre

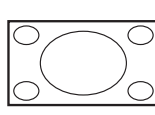

Plein écran

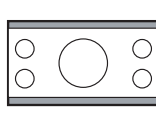

16:9

Si vous avez sélectionné le Format auto., l'image remplira l'écran au maximum. Le Format auto. permet visualiser les éventuels sous-titres de la barre noire dans le bas de l'écran. Si les sous-titres ne sont qu'en partie visibles, appuyez sur la touche de direction haut. Si le logo d'un diffuseur est affiché dans l'un des 2 coins supérieurs, il disparaîtra de l'écran.

La fonction Super 4:3 supprime les barres noires apparaissant de chaque côté de l'image des programmes 4:3, ceci avec une distorsion minimale.

Si votre téléviseur est en format: Ext. image 14:9, Ext. image 16:9, Super 4:3 ou Zoom sous-titre, vous pouvez faire apparaître les sous-titres à l'aide du curseur de direction haut/bas.

Remarque : Sur les entrées **EXT5** ou **VGA**, il y a moins de formats d'image disponibles.

Utilisation des menus

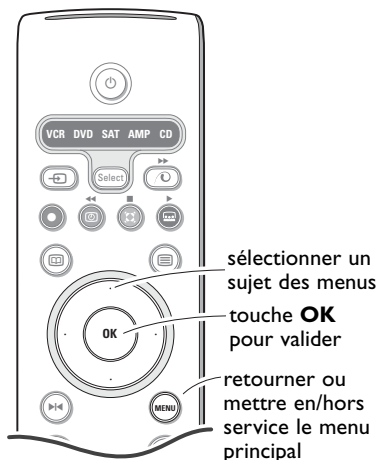

- 1 Appuyez sur la touche **MENU** de la télécommande pour faire apparaître le menu principal. À tout moment, vous pouvez sortir du menu en appuyant à nouveau sur la touche **MENU**.

Remarque : si votre système est équipé de Cinema Link, le menu dispose de plus d'éléments.

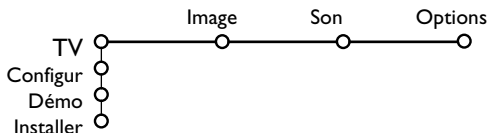

- 2 Utilisez le curseur de direction haut/bas pour sélectionner le menu **TV**, **Configur**, **Démo** ou **Installer**. Utilisez le curseur de direction gauche/droite pour sélectionner le menu **Image**, **Son** ou **Options**.

Remarque : tous les éléments du menu ne sont pas toujours visibles à l'écran (indiqué par plusieurs boules bleues). Utilisez le curseur de direction bas ou droite pour les faire apparaître tous.

- 3 Sélectionnez l'élément de menu à l'aide du curseur gauche/droite.
- 4 A l'aide du curseur haut/bas, choisissez la commande que vous souhaitez sélectionner ou ajuster.

Remarque : les éléments temporairement non disponibles ou non pertinents sont affichés en gris clair et ne peuvent être sélectionnés.

Installation

Le menu Installation comprend les éléments suivants:

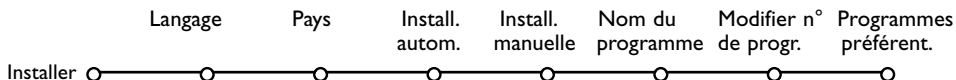

EasyLink

Après que la nouvelle chaîne ou la chaîne supplémentaire a été mémorisée, le téléviseur transmet automatiquement cette (ces) chaîne(s) de télévision au magnétoscope si celui-ci dispose de la fonction EasyLink.

Sélectionnez votre langage et votre pays

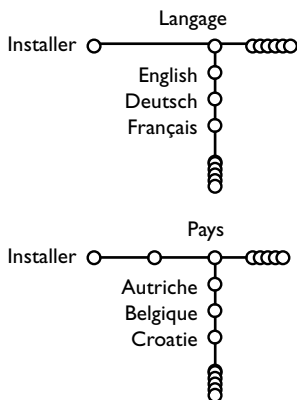

- 1 Appuyez sur la touche **MENU** de la télécommande.
- 2 Utilisez le curseur de direction bas pour sélectionner **Installer**.
- 3 Utilisez le curseur de direction droite pour sélectionner **Langage**. Suivez les instructions à l'écran.
- 4 Utilisez le curseur de direction haut/bas pour sélectionner votre langue préférée et appuyez sur la touche **OK** pour confirmer votre choix.
- 5 Utilisez le curseur de direction droite pour sélectionner **Pays**.
- 6 Sélectionnez le pays dans lequel vous vous trouvez et appuyez sur la touche **OK**. Sélectionnez **Autre** quand le pays où vous vous trouvez n'est pas dans la liste.
- 7 Passez au menu **Installer**.

Mémoriser les chaînes de télévision

Après avoir correctement sélectionné votre langue et votre pays, vous pouvez maintenant rechercher et mémoriser les chaînes de télévision de deux façons différentes : en utilisant l'Installation Automatique ou Manuelle (introduction chaîne par chaîne). Faites votre choix à l'aide du curseur de direction droite.

Installation automatique

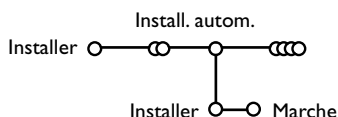

- 1 Sélectionnez **Install. autom.** dans le menu Installer.
Remarque: toutes les chaînes doivent être déverrouillées pour pouvoir utiliser l'installation automatique. Si nécessaire, composez votre code pour déverrouiller toutes les chaînes (voir TV, menu Options, Verrouillage, p. 12.)
- 2 Appuyez sur le curseur bas.
L'étiquette **Marche** relative à l'option de programmation automatique apparaît à l'écran.
- 3 Appuyez sur le curseur droite.
- 4 Le message **Recherche** s'affiche et le déroulement de la programmation automatique apparaît à l'écran.

Si un réseau câblé ou une chaîne de télévision diffusant les informations d'installation automatique des chaînes (ACI) est détecté, une liste de programmes apparaît. Sans la diffusion ACI, les chaînes sont numérotées en fonction de votre langue et de votre pays. Vous pouvez utiliser la fonction Modifier pour les reclasser. Voir p. 7.

*Il est possible que le réseau câblé ou la chaîne de télévision affiche ses propres paramètres. Ces paramètres sont alors définis par le réseau ou la chaîne de télévision concernée. Faites votre sélection à l'aide du curseur et appuyez sur la touche **OK**.*

Installation manuelle

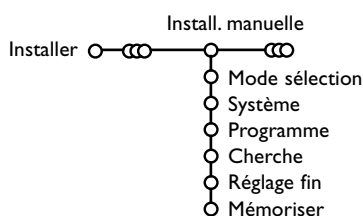

La recherche et la mise en mémoire des chaînes de télévision est exécutée chaîne par chaîne. Vous devez passer par toutes les étapes du menu Installation manuelle.

- 1 Sélectionnez **Install. manuelle** dans le menu Installer.
 - 2 Appuyez sur le curseur bas. Suivez les instructions à l'écran.
Remarque: Recherche ou sélection directe d'une chaîne de télévision: Si vous connaissez la fréquence ou le numéro du canal C ou S, introduisez les trois chiffres de la fréquence ou du canal à l'aide des touches chiffrées de 0 à 9 (par ex. : 048). Appuyez sur le curseur bas pour continuer.
- Répétez pour mémoriser une autre chaîne.

Nom du programme

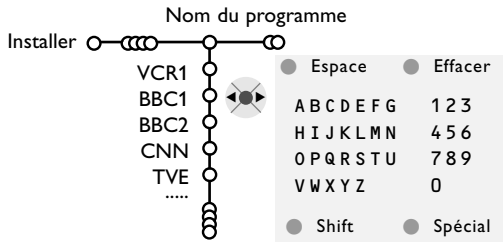

Il est possible de modifier le nom de la chaîne déjà mémorisé ou d'attribuer un nom à une chaîne encore dépourvue de nom. Vous pouvez donner un nom de 5 lettres ou chiffres au maximum aux numéros de programme 0 à 99.

Remarque: il n'est pas possible de renommer la source VGA.

- 1 Choisissez **Nom du programme** dans le menu Installer et appuyez sur le curseur bas.

- 2 Sélectionnez le numéro de programme.
Remarque: maintenez le curseur de direction haut/bas enfoncé afin de parcourir la liste des programmes.

- 3 Appuyez sur le curseur droite. Un clavier apparaît à l'écran. À l'aide des touches de direction droite/gauche et haut/bas sélectionnez les lettres, chiffres et fonctions en prenant soin de valider votre choix par la touche **OK**. Répétez pour chaque lettre que vous désirez entrer.

Sélectionnez **Espace** pour entrer une espace; **Effacer** pour effacer le caractère mis en évidence dans le nom introduit; **Shift** pour afficher les caractères en majuscule ou minuscule du clavier et **Spécial** pour afficher les caractères spéciaux. Appuyez sur la touche **OK** pour valider.

- 4 Appuyez plusieurs fois sur le curseur de direction gauche lorsque vous avez fini d'attribuer un nom à la chaîne ou au périphérique sélectionné.
- 5 Sélectionnez un autre numéro de programme et répétez les étapes 3 à 4.

Modifier la liste des programmes

Vous pouvez, à votre guise, reclasser les chaînes mémorisées.

- 1 Choisissez **Modifier n° du progr.** dans le menu Installer.
- 2 Suivez les instructions à l'écran.

Programmes préférentiels

Une source VGA appartient toujours à la liste de **Programmes préférentiels**.

- 1 Choisissez **Programmes préférentiels** dans le menu Installer.
- 2 Choisissez votre numéro de programme préférentiel à l'aide du curseur haut/bas.

- 3 Sélectionnez **Oui** ou **Non** avec le curseur gauche/droite.
- 4 Répétez les étapes 2 et 3 pour toutes les chaînes de télévision ou sources externes que vous souhaitez définir en tant que préférentielles ou non.

Configuration

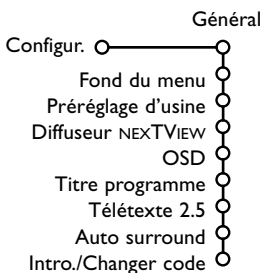

Le menu Configuration contient les items relatives aux fonctions TV, accessoires, et périphériques que vous aurez branchés.

Le menu **Général** vous permet de modifier les paramètres qui ne seront utilisés que rarement. Le menu **Source** vous permet de sélectionner une source.

Le menu **Décodeur** vous permet de réserver un ou plusieurs numéros de programme pour les chaînes nécessitant d'un décodeur.

Général

Ce menu vous permet de modifier divers réglages qui sont censés être ajustés moins souvent que la plupart des autres réglages.

Appuyez sur la touche  de la télécommande afin d'obtenir des informations concernant l'élément du menu sélectionné.

Fond du menu

Sélectionnez **Oui** ou **Non** pour activer/désactiver le Fond du menu.

Préréglage d'usine

Cette fonction rétablit les paramètres d'image et de son préréglés en usine, mais conserve les paramètres d'installation des chaînes.



Diffuseur NEXTVIEW

Sélectionnez une chaîne qui propose NEXTVIEW. Comment utiliser NEXTVIEW, voir p. 13.

OSD (Affichage sur l'écran)

- 1 Sélectionnez **OSD**.
- 2 Sélectionnez **Normal** pour activer l'affichage continu du numéro de programme et l'affichage étendu de la chaîne de télévision; **Minimum** pour activer l'affichage d'un nombre réduit d'informations sur la chaîne.
Remarque: lorsque l'option Sous-titres est activée (voir Options, p. 12), il n'est pas possible d'afficher le numéro du programme.

Titre programme

Sélectionnez **Titre programme Oui** ou **Non**. Si vous avez sélectionné **Oui**, après que vous avez sélectionné un programme TV ou appuyé sur la touche  de la télécommande, une chaîne de télévision qui propose le service Télétexte peut éventuellement transmettre le nom de la chaîne de télévision ou le titre du programme TV. Si vous avez sélectionné **Non**, le titre du programme n'apparaîtra que lorsque vous aurez appuyé sur la touche , et non simplement après avoir sélectionné une chaîne de télévision.

Télétexte 2.5

Certains diffuseurs offrent la possibilité de profiter d'un nombre plus élevé de couleurs, de couleurs de fond différentes et d'images de meilleure qualité dans les pages Télétexte 2.5.

- 1 Sélectionnez **Télétexte 2.5**.
- 2 Appuyez sur le curseur droite pour sélectionner **Télétexte 2.5 Marche** pour profiter de cette option.

- 3 Appuyez à nouveau sur le curseur droite pour sélectionner **Télétexte 2.5 Arrêt** si vous préférez que la mise en pages du Télétexte soit plus neutre. La sélection faite vaut pour toutes les chaînes proposant le service Télétexte 2.5.
Remarque: quelques secondes peuvent s'avérer nécessaires avant que le Télétexte ne passe au niveau 2.5.

Auto Surround

Parfois des informations sont transmises dans les programmes afin d'activer automatiquement le mode de reproduction son surround du TV. Ces informations sont prises en compte lorsque la fonction **Auto Surround** est **activée**. Néanmoins il est possible de désactiver cette fonction.

Introduire/Changer code

L'option **Verrouillage** (voir TV, Options, p. 12) permet de verrouiller des chaînes et ainsi d'empêcher de regarder certains programmes. Pour regarder les chaînes verrouillées, il est nécessaire de composer un code d'accès. L'élément de menu Changer code vous permet de créer ou de modifier un numéro d'identification personnel.

- 1 Sélectionnez **Intro./Changer code**.
- 2 Si aucun code n'a encore été créé, l'élément de menu indique **Introduisez code**. Si un code a déjà été composé, l'élément de menu indique **Changer code**.

Important: vous avez oublié votre code !

- 1 Sélectionnez **Changez code** dans le menu Général et appuyez sur **OK**.
- 2 Appuyez sur le curseur de direction droite et composez le code déterminant 8-8-8-8.
- 3 Appuyez à nouveau sur le curseur et saisissez un nouveau code à quatre chiffres pour remplacer le code précédent.

Source

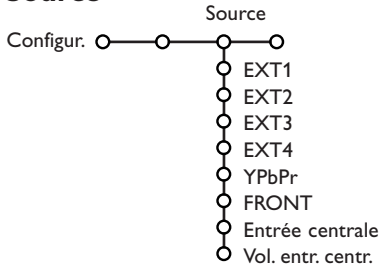

Ce menu vous permet de sélectionner le périphérique que vous avez branché à l'une des entrées externes.

- 1 Utilisez le curseur de direction droite pour entrer dans la liste de périphériques branchés à l'entrée sélectionnée.
- 2 Sélectionnez le périphérique à l'aide du curseur de direction haut/bas.

Lorsque vous avez sélectionné la source, p. ex. DVD, celle-ci sera automatiquement sélectionnée lorsque votre télécommande sera en mode DVD (voir p. 3) et lorsque vous appuierez sur la touche  de celle-ci.

Entrée centrale - Volume entrée centrale

Lorsque que vous avez connecté le Module de Réception RF surround au TV, voir p. 18, les HP du TV représentent le HP central de ce fait il n'est pas nécessaire d'ajouter un HP central. Sélectionnez **Entrée centrale Marche** ou **Cinema Link** (cas d'une liaison Cinema Link TV au récepteur surround).

Lorsque vous avez sélectionné **Marche** vous devez équilibrer le volume sonore du HP central et celui des HP du récepteur audio avec le curseur de direction Gauche/Droite.

Note: ce n'est pas le cas avec une liaison Cinema Link du TV au récepteur surround.

Décodeur

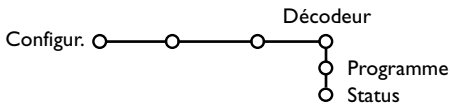

Si vous avez branché un décodeur, voir p. 17, vous pouvez réserver un ou plusieurs numéros de programme pour les chaînes utilisant un décodeur.

- 1 Sélectionnez **Décodeur** à l'aide du curseur droite.
- 2 Sélectionnez **Programme**.
- 3 Sélectionnez le numéro sous lequel vous avez mémorisé le programme provenant de votre décodeur.
- 4 Sélectionnez **Status**.
 - Sélectionnez l'entrée utilisée pour brancher votre décodeur: **Aucune, EXT1, EXT2**.
 - Sélectionnez **Aucune** si vous ne voulez pas que le programme sélectionné soit activé en tant que numéro de programme décodeur.

*Note: Sélectionnez **EXT2** si votre décodeur est connecté à votre magnétoscope EasyLink.*

Démo

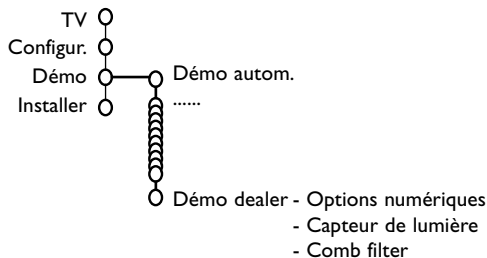

Le menu Démonstration permet au téléviseur de faire une démonstration de ses options, séparément ou en boucle continue.

Si vous avez sélectionné **Démon autom.**, la démonstration présentera automatiquement toutes les options de manière séquentielle, en boucle. Pour arrêter la démonstration automatique, appuyez sur l'une des touches du curseur. Si vous avez sélectionné l'une des options, la démonstration de cette option sera présentée une seule fois, et le menu Démo apparaîtra de nouveau.

Remarque: le mode Démo dealer ne fait pas partie de la séquence automatique et ne peut être activé que séparément.

Menu TV

Appuyez sur la touche **MENU** de la télécommande pour appeler à l'écran le menu principal.

Remarque : En fonction du signal d'entrée, certains paramètres dans les menus peuvent ne pas être accessibles.

Appuyez sur la touche **[i+]** de la télécommande afin d'obtenir des informations concernant l'élément du menu sélectionné.

Menu Image

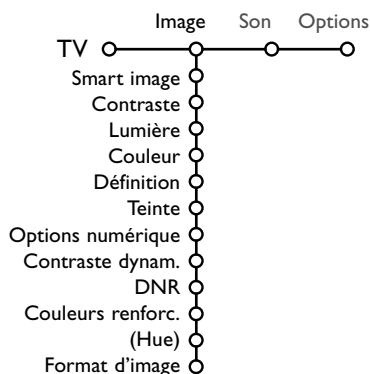

❶ Utilisez le curseur de direction droite pour sélectionner **Image**.

❷ A l'aide du curseur de direction haut/bas, sélectionnez les éléments de menu dans le menu Image.

❸ Ajustez les réglages à l'aide du curseur de direction gauche/droite ou entrez dans la liste d'éléments de sous-menu à l'aide du curseur de direction droite. Sélectionnez un élément de sous-menu à l'aide du curseur haut/bas.

Remarque: pour faire disparaître le fond du menu avant d'ajuster les réglages image, voir *Sélection configuration TV, Général* p. 8.

Smart image

Sélectionnez **Smart image** pour faire apparaître une liste de paramètres image définis, correspondant chacun à un des préréglages d'usine.

Préférentiel se rapporte aux paramètres personnels pour l'image dans le menu image.

Options numériques

Pixel Plus est le paramètre idéal, il double la résolution horizontale et augmente le nombre de lignes de 33 %.

Vous pouvez sélectionner Movie Plus dans le cas où vous seriez gêné par un effet de halo. Vous pouvez envisager, en fonction de vos préférences, de sélectionner Progressif scan.

Contraste dynamique

Règle le niveau auquel le téléviseur améliore automatiquement le rendu des détails dans les zones sombres, moyennes et claires de l'image.

DNR (Réduction du bruit)

Règle le niveau de mesure et de réduction du bruit au niveau de l'image.

Couleurs renforcées

Rend les couleurs plus vives et améliore la résolution des détails des couleurs vives.

Hue

Compense les variations de couleurs dans les diffusions NTSC.

Format d'image

Cette option réglera la dimension de l'image en fonction du format de diffusion et de vos réglages préférentiels.

Active Control

Le téléviseur mesure et corrige continuellement tous les signaux qu'il réceptionne afin d'obtenir la meilleure image possible.

- 1 Appuyez sur la touche  de la télécommande.
- 2 Le menu Active Control apparaît.
- 3 Utilisez le curseur de direction haut/bas pour sélectionner les valeurs Active Control **Arrêt**, **Minimum**, **Médium** (recommandé) ou **Maximum**.
Les paramètres de l'image sont optimisés en continu et de manière automatique, comme l'affichent les barres. Les éléments du menu ne peuvent pas être sélectionnés.
- 4 Appuyez sur le curseur de direction droite pour sélectionner **Smart image**.
- 5 Appuyez sur le curseur de direction haut/bas pour sélectionner un des paramètres de l'image définis.

- 6 Appuyez sur le curseur de direction droite pour sélectionner **Affich. actif**.
- 7 Appuyez sur le curseur de direction haut/bas pour sélectionner **Afficher les bars**, une des démos de **Deux écrans** ou **Arrêt**.
Lorsque vous sélectionnez **Contraste Dynamique**, **Pixel Plus**, **DNR** (Réduction du Bruit Numérique) ou **Digital Natural Motion**, l'écran du téléviseur est divisé en deux parties: partie gauche le paramètre sélectionné est désactivé; partie droite il est activé.
Remarque : En fonction du signal d'entrée, certaines démos en mode double écran peuvent ne pas être accessibles.
- 8 Appuyez à nouveau sur la touche  pour mettre le menu Active Control hors service.

Menu Son

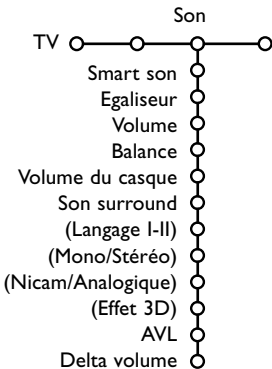

- 1 Appuyez sur le curseur de direction droite pour sélectionner **Son**.
- 2 Sélectionnez les éléments de menu dans le menu Son à l'aide du curseur de direction haut/bas et ajustez les réglages à l'aide du curseur de direction gauche/droite. Lorsque que les barres des visuels sont centrés les réglages sont à mi-niveau.

Smart son

Sélectionnez **Smart son** pour afficher une liste de paramètres de son définis, correspondant chacun avec à un des pré-réglages usine des Aigues et des Graves.

Préférentiel se rapporte aux paramètres personnels pour le son dans le menu son.

Remarques:

- Certains éléments du menu ne sont disponibles qu'en cas de configuration Cinema Link et si vous avez activé l'option Cinema Link. D'autres éléments du menu sont commandés par le récepteur audio plutôt que par le téléviseur. Voir le livret Cinema Link fourni séparément.
- Langage **I-II** n'est disponible qu'avec la transmission sonore bilingue.
- Mono/Stéréo ne peut être sélectionné qu'en cas de transmission analogique stéréo.
- Nicam/Analogique ne peut être choisi que dans le cas d'une transmission Nicam.

Menu Options

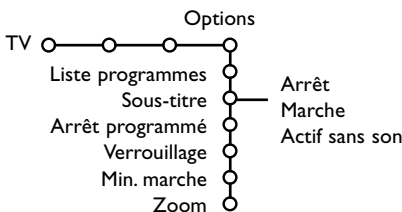

- 1 Utilisez le curseur de direction droite pour sélectionner **Options**.
- 2 Sélectionnez les éléments du menu avec le curseur de direction haut/bas et ajustez les réglages avec le curseur de direction droite/gauche.

Appuyez sur la touche  de la télécommande afin d'obtenir des informations concernant l'élément du menu sélectionné.

Liste des programmes

Appuyez sur la touche **OK** pour passer à la chaîne de télévision ou la source choisie.

Sélection des sous-titres

La page des sous-titres doit être enregistrée pour chaque chaîne:

Activez le télétexte et sélectionnez la page sous-titre appropriée. Désactivez le télétexte.

Sous-titre Marche les affichera automatiquement sur les chaînes de TV sélectionnées si ces chaînes les transmettent. Un symbole indique que ce mode est activé. Sélectionnez **Actif sans son** si vous désirez que les sous-titres s'affichent automatiquement lorsque le son a été provisoirement coupé à l'aide de la touche **⏏** de la télécommande.

Verrouillage

Remarque: Les sources VGA ne peuvent être verrouillées.

1 Sélectionnez **Verrouillage**.

Verrouiller
Verrouillage — Verrou après
Déverrouiller — Verrou progr.

2 Utilisez le curseur de direction droite pour entrer dans le menu Verrouillage. Vous êtes alors invité à entrer votre code d'accès.

Remarque : Vous devez introduire votre code chaque fois que vous entrez dans le menu verrouillage.

**Important: vous avez oublié votre code !
Voir p. 8.**

3 Sélectionnez un des éléments du menu:

- **Verrouiller** si vous voulez verrouiller toutes les chaînes et sources externes.
- **Verrouillage** et appuyez sur le curseur de direction droite.

Sélectionnez:

- **Verrou après** si vous souhaitez verrouiller tous les programmes à partir d'une heure précise. Utilisez le curseur droite et entrez l'heure à l'aide du curseur haut/bas et droite. Appuyez sur la touche **OK** pour activer.
- **Verrou progr.** si vous voulez verrouiller une chaîne ou une source externe déterminée;
- Sélectionnez **Déverrouiller** pour déverrouiller toutes les chaînes et sources verrouillées.

Minuterie marche

1 Sélectionnez **Min. marche**.

VCR1 Dimanche
Marche BBC2 Lundi
CNN — 15:45
Min. marche — Arrêt · TVE — Journ. —
▶.....

2 Sélectionnez **Marche** avec le curseur droite.

3 Appuyez à nouveau sur le curseur droite pour entrer dans la liste des programmes.

4 Sélectionnez la chaîne de télévision ou la source extérieure sur laquelle vous souhaitez que votre téléviseur se règle à l'heure et le jour de votre choix.

5 Appuyez à nouveau sur le curseur droite pour sélectionner un jour de la semaine ou **Journ..**

6 Utilisez à nouveau le curseur de direction droite pour entrer l'heure ou entrez l'heure à l'aide des touches chiffrées ou du curseur haut/bas et appuyez sur **OK** pour activer.

7 Appuyez sur la touche **MENU** pour mettre hors service le menu.

Note: Pour vérifier vos réglages, appuyez sur **[i+]**.

Zoom

Remarque : En fonction du signal d'entrée, la fonction Zoom peut ne pas être accessible.

1 Sélectionnez **Zoom** avec le curseur vers le bas et appuyez sur la touche **OK**.

2 Appuyez sur la touche **OK** pour sélectionner un des agrandissements zoom (x1, x4, x9, x16).

3 En outre, vous pouvez bouger la fenêtre zoom sélectionnée à travers l'écran avec les touches du curseur haut/bas, gauche/droite.

4 Appuyez sur la touche **MENU** pour désactiver la fonction zoom.



NEXTVIEW est un guide électronique qui vous permet de consulter les programmes comme vous le feriez avec un journal ou un magazine TV. Vous pouvez trier les programmes par sujet (films, sport...), obtenir des informations détaillées et programmer votre magnétoscope s'il possède la fonction NEXTVIEWLink.

Remarque importante: **Le service NEXTVIEW n'est disponible que pour certains programmes et dans certains pays.** Quand le service NEXTVIEW n'est pas disponible, le Guide programme Télétexte apparaît à sa place. Celui-ci est basé sur l'information de programmes Télétexte (quand il est disponible) et offre la plupart des fonctions de NEXTVIEW. Remarque: La station est responsable du contenu de l'information.

Mise en et hors service du NEXTVIEW/Guide Télétexte

Appuyez sur la touche de la télécommande pour mettre en ou hors service le NEXTVIEW/Guide Télétexte. Un menu apparaît avec le message **Attendez s.v.p.** Après quelques instants vous obtenez:

- une page NEXTVIEW, si la chaîne choisie diffuse ce service (le logo NEXTVIEW est affiché).
- une page télétexte, si la chaîne choisie ne diffuse pas NEXTVIEW,
- **Pas d'information disponible** s'affiche si ni NEXTVIEW ni télétexte ne sont transmis. Dans ce cas, choisissez une autre chaîne.

Affichage d'une page NEXTVIEW

L'information est définie par la chaîne qui transmet le service NEXTVIEW.

Voir également le menu Configuration, Général, Diffuseur NEXTVIEW, p. 8.

Labels in the image:

- palet
- Ce logo est seulement affiché durant une transmission NEXTVIEW. L'absence de logo indique un affichage télétexte.
- Lun 05 Fév
- 18.00
- Guides NEXTVIEW
- Menu
- Chaîne
- Thème
- Nom du programme et heure de diffusion
- touches fonction

Guides NEXTVIEW

- 1 Utilisez le curseur de direction gauche/droite pour choisir **Heure, Chaîne, Thème, la Date.**
Le **Guide horaire** donne une vue générale de tous les titres des programmes disponibles durant l'espace de temps choisi. Le **Guide des chaînes** donne une vue générale de tous les programmes qui sont diffusés par une chaîne déterminée pendant une journée. Avec le **Guide des dates** vous pouvez choisir un jour spécifique. Le **Guide des thèmes** affiche une liste de tous les programmes à la date choisie qui correspondent avec la catégorie choisie.
En parcourant le Guide Menu, la TV rassemble les critères de sélection pour afficher une liste de programmes selon vos critères de choix.
- 2 Appuyez sur la touche **OK** pour choisir le type de guide.
- 3 Amenez le palet vers le bas et à droite pour sélectionner les programmes.
Si disponible, un résumé ou un commentaire sur le programme est affiché en bas de l'écran.
- 4 Utilisez le curseur de direction haut/bas pour faire défiler les programmes.

Guide Télétexte

- 1 À l'aide des touches numériques, entrez le numéro de la page télétexte qui contient les informations sur les programmes de la chaîne en question.
- 2 Appuyez sur le curseur de direction droite pour déplacer le palet à travers la boule de sélection.
- 3 Utilisez le curseur haut/bas pour parcourir les différents programmes.

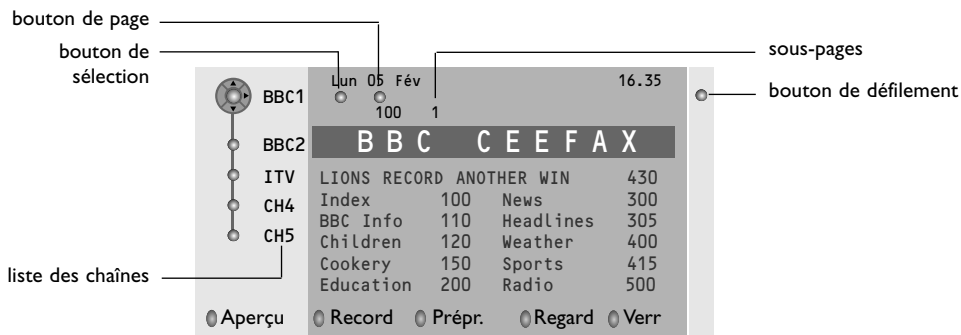

- Si le programme choisi contient un numéro de page avec un sous-code optionnel se référant à une page contenant plus d'information sur le programme, appuyez sur la touche **OK** pour afficher cette information. Appuyez de nouveau sur la touche **OK** pour retourner à la page du guide des programmes.
- Si la page du guide des progr. choisie remplit les conditions VPT,
 - il sera possible d'enregistrer, de rappeler, de regarder ou de verrouiller les programmes,
 - le téléviseur se souviendra du numéro de la dernière page télétexte sélectionnée sur cette chaîne contenant des informations du guide des programmes et indiquant quel programme commence à quelle heure. Chaque fois que vous appuyez sur la touche **OK**, la page du guide des programmes télétexte de la chaîne sélectionnée s'affichera.
- Si nécessaire, vous pouvez sélectionner le numéro de sous-page en déplaçant le curseur à la boule indiquant la page et en appuyant sur le curseur de direction droite.

Remarque : Vous devez introduire le numéro de la page télétexte pour chaque chaîne. Vous pouvez également changer les chaînes en déplaçant le curseur de direction haut/bas dans la liste présente à la gauche de l'image.

Fonctions de base

Appuyez sur une des touches grise , rouge , verte , jaune ou bleue pour activer une fonction NEXTVIEW ou du Guide Télétexte. Les touches apparaissent en gris si la fonction n'est pas disponible.

Aperçu: ce menu donne une liste de programmes qui sont marqués comme rappels, ceux qui doivent être enregistrés et ceux qui sont verrouillés. Il est possible d'utiliser ce menu pour modifier ou effacer des programmes marqués.

Record: pour programmer l'enregistrement par le magnétoscope (s'il est équipé du système NEXTVIEWLink et s'il est branché sur l'entrée **EXT. 2**).

Préprogrammation: va allumer automatiquement la TV si elle est en mode de veille ou arrêter un programme en cours de diffusion pour émettre un message si la TV est allumée.

Verrouiller: pour verrouiller certains programmes afin d'éviter son enregistrement ou sa vision.

Pour les fonctions Enreg., Préprog. ou Verrouiller, vous voyez apparaître un petit menu, dans lequel vous pouvez choisir l'intervalle (1 fois, Journ. ou Hebdo.) ou effacer un réglage effectué préalablement concernant un enregistrement, une préprogrammation ou un verrouillage. L'intervalle est réglé par défaut sur 1 fois. Pour confirmer la fréquence, appuyez sur la touche **OK**.

Regarder: pour regarder le programme choisi et actuellement diffusé.

Réception et mise à jour des informations NEXTVIEW

Votre téléviseur reçoit et met à jour les informations NEXTVIEW lorsque vous regardez la chaîne de télévision correspondant au diffuseur NEXTVIEW sélectionné, voir menu Configuration p. 8, ou lorsque le téléviseur est en position de veille.

Les nouvelles informations seront réceptionnées en une fois pendant la nuit.

Remarque : il peut être nécessaire de mettre votre téléviseur en position de veille lorsque toutes les informations NEXTVIEW sont périmées, par exemple lorsque vous revenez de vacances.

Télétexte

Certaines chaînes de télévision transmettent des informations au moyen d'un système télétexte. Cette TV a 1200 pages de mémoire qui vont mémoriser la plupart des pages et des sous-pages diffusées pour réduire le délai d'attente. Après chaque modification de programme, la mémoire est rafraîchie.

Mise en et hors service du télétexte

Appuyez sur  pour mettre en service le télétexte.



102	«03 04 05 06 07 08 09 10 11 12»
BBC CEEFAX	102 Lun 05 Fév 16.35.22
BBC CEEFAX	
LIONS RECORD ANOTHER WIN	430
Index	100 News 300
BBC Info	110 Headlines 305
Children	120 Weather 400
Cookery	150 Sports 415
Education	200 Radio 500
Lottery	230 Travel 550
Finance	240 Subtitling 888
Music	280 TV Listings 600
Rouge	Vert Jaune Bleu

Sélection d'une page de télétexte

- Entrez le numéro de la page souhaitée à l'aide des touches numériques, des touches du curseur de direction haut/bas, gauche/droit ou de la touche **-P+**.
- Choisissez le sujet souhaité à l'aide des touches colorées correspondant aux options en bas de l'écran.

Sélection de la page précédente

(Uniquement possible au cas où aucune liste des pages de télétexte favorites n'est disponible.

Voir p. 16.)

Appuyez sur la touche **P+P**.

Sélection de l'index du système télétexte

Appuyez sur la touche grise  pour faire apparaître l'index (en général p. 100).

Uniquement pour les diffuseurs utilisant les systèmes télétexte T.O.P:

Appuyez sur . Un aperçu T.O.P. des divers sujets apparaît.

Sélectionnez avec le curseur haut/bas, gauche/droite le sujet souhaité et appuyez sur la touche **OK**. Toutes les chaînes de télévision ne transmettent pas le télétexte T.O.P.

Sélection des sous-pages

Lorsqu'une page de télétexte sélectionnée comprend plusieurs sous-pages, une liste des sous-pages disponibles apparaît à l'écran. Appuyez sur le curseur de direction gauche ou droite pour sélectionner la sous-page suivante ou précédente.

Double hauteur page télétexte

Appuyez plusieurs fois sur la touche  pour afficher la partie supérieure du télétexte, la partie inférieure du télétexte et ensuite revenir au format d'image normal. Quand la fonction double hauteur est activée, vous pouvez faire défiler le texte ligne par ligne en utilisant le curseur de direction haut/bas.

Hypertexte

Grâce à la fonction Hypertexte, vous pouvez sélectionner et chercher tout mot ou numéro dans la page Télétexte actuelle.

- 1 Appuyez sur la touche **OK** pour mettre en évidence le premier mot ou numéro de la page.
- 2 Utilisez le curseur de direction haut/bas, gauche/droite pour sélectionner le mot ou le numéro que vous souhaitez chercher.
- 3 Appuyez sur la touche **OK** pour confirmer. Un message apparaît en bas de l'écran pour indiquer que la recherche est en cours, ou que le mot ou la page n'est pas trouvé.
- 4 Utilisez le curseur de direction haut pour sortir de l'hypertexte.

Menu Télétexte

- 1 Appuyez sur la touche **MENU** pour activer le menu.
- 2 Utilisez le curseur de direction haut/bas pour sélectionner les éléments du menu.
- 3 Appuyez sur le curseur de direction droite pour activer.

Informations cachées

Affiche/dissimule les informations cachées d'une page, telles que les solutions des devinettes et des mots croisés. Appuyez sur le curseur de direction droite pour activer.

Préférentiel

Cette liste contient jusqu'à huit pages Télétexte préférentielles. Seules les pages de la chaîne actuelle peuvent être sélectionnées.

- 1 Appuyez sur le curseur de direction droite pour entrer dans la liste.
- 2 Appuyez à nouveau sur le curseur de direction droite pour ajouter la page courante ou pour sélectionner une des pages favorites dans la liste.
- 3 Appuyez sur la touche **MENU** pour visualiser la page.
- 4 Utilisez la touche **P/P** pour parcourir la liste des pages favorites.

Chercher

Sélectionner un mot

A l'aide du clavier à l'écran, vous pouvez entrer un mot que vous souhaitez chercher dans les pages Télétexte. L'utilisation de majuscules ou de minuscules n'a pas d'importance.

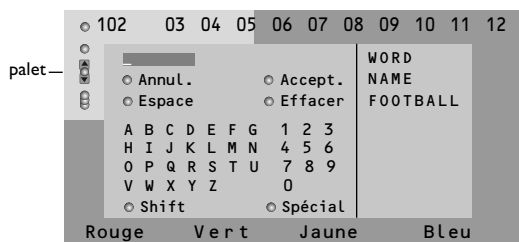

- 1 Appuyez sur le curseur de direction droite pour entrer dans le clavier.
- 2 Utilisez le curseur de direction gauche/droite et haut/bas pour sélectionner les caractères, les mots ou les fonctions.
- 3 Appuyez sur la touche **OK** pour confirmer chaque caractère sélectionné.

- 4 Sélectionnez **Annul.** pour annuler le mot sélectionné, **Espace** pour entrer une espace, **Effacer** pour effacer le dernier caractère sélectionné, **Shift** pour afficher les caractères en majuscule ou en minuscule du clavier et **Spécial** pour afficher les caractères spéciaux du clavier et appuyez sur la touche **OK**.
- 5 Appuyez plusieurs fois sur le curseur de direction gauche pour revenir au menu Télétexte.

Recherche d'un mot

- 1 Entrez le mot à l'écran ou sélectionnez un mot dans l'historique à droite et appuyez sur **OK**.
- 2 Sélectionnez **Accept.** et appuyez sur **OK**. Le message **Recherche** apparaît à l'écran.
- 3 Pour annuler la recherche ou pour rechercher un nouveau mot, sélectionnez **Clavier** et appuyez sur **OK**.
- 4 Lorsque le mot n'est pas trouvé, un message apparaît à l'écran. Lorsqu'il a été trouvé, le mot est mis en évidence dans la page Télétexte. Pour poursuivre la recherche, appuyez sur **OK**.

Passage en revue des sous-pages (si présent)

Passes automatiquement en revue les sous-pages. Appuyez sur le curseur de direction droite pour activer et désactiver la fonction.

Page programmée

Permet d'afficher une page spécifique à une heure précise.

- 1 Utilisez le curseur de direction droite et sélectionnez **Oui** ou **Non**.
- 2 Entrez l'heure et le numéro de page à l'aide du curseur ou des touches numériques.

Remarque:

- il n'est pas nécessaire que le Télétexte reste activé.
- Il n'est pas possible d'afficher une page programmée si le téléviseur est en mode de veille.
- il est impossible d'appeler à l'écran une page programmée lorsque le téléviseur est en mode VGA.

- 3 Appuyez sur le curseur de direction gauche pour revenir au menu TV.

Langage

Si les caractères affichés à l'écran ne correspondent pas aux caractères utilisés par l'émetteur du télétexte, cette fonction vous permet de changer le groupe de langues. Sélectionnez **Groupe 1** ou **Groupe 2** à l'aide du curseur de direction droite.

Appuyez sur la touche **MENU** pour quitter le Menu Télétexte.

Branchement des périphériques

Vous pouvez brancher une large gamme d'appareils électroniques sur votre TV. Les diagrammes de connexion suivants vous décrivent le mode de connexion.

Remarque: **EXT 1** fonctionne avec CVBS et RVB, **EXT 2** CVBS, RVB et Y/C, **EXT 3** et **4**. CVBS, **EXT 5** Y-Pb-Pr 480p, 576p, 1080i, **VGA IN** fonctionne avec VGA, SVGA, XGA et 480p, 576p et 1080i. Il est préférable de brancher les périphériques en RVB sur les entrées **EXT 1** ou **2**, ce format offrant les meilleures performances.

Si votre magnéscope est pourvu de la fonction EasyLink, il faut le connecter à **EXT 2** pour bénéficier des fonctionnalités EasyLink.

Enregistreur (VCR-DVD+RW)

Remarque: éviter de placer votre enregistreur trop près de l'écran étant donné que certains enregistreurs sont sensibles aux signaux de l'image. Gardez une distance minimale de 0,5 m avec l'écran.

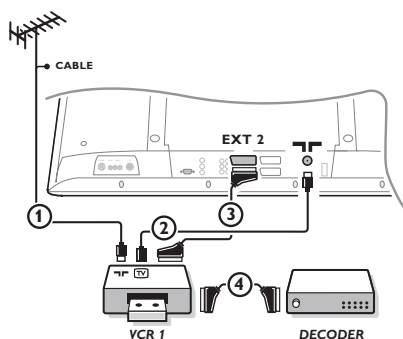

Branchez les câbles d'antenne ①, ②, pour obtenir une meilleure qualité d'image, le câble péritel ③ tel qu'indiqué. Si votre enregistreur ne dispose pas d'une prise péritel, la seule connexion possible se fait via le câble d'antenne. Pour cela, vous devrez régler votre magnéscope sur le signal test, et lui donner le numéro de programme 0 ou enregistrer le signal test sous un numéro de programme compris entre 90 et 99, voir Installation Manuelle, p. 6. Consultez le manuel de votre enregistreur.

Décodeur et Enregistreur

Branchez un câble péritel ④ sur la prise péritel de votre décodeur et sur la prise péritel spéciale de votre enregistreur. Consultez également le manuel de votre enregistreur. Voir également Décodeur, p. 9. Vous pouvez également brancher votre décodeur directement à **EXT.1** ou **2** avec un câble péritel.

Autres appareils périphériques (récepteur satellite, décodeur, DVD, jeux, etc.)

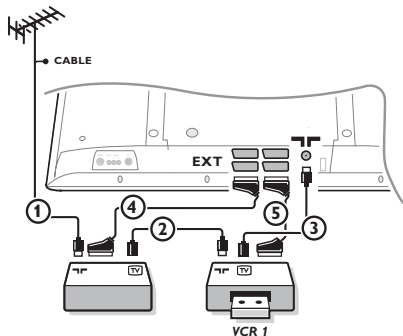

- ① Branchez les câbles d'antenne ①, ② et ③ tel qu'indiqué (uniquement si votre périphérique dispose d'une entrée/sortie pour antennes TV). Branchez votre équipement avec un câble péritel ④ ou ⑤ à l'un des prises péritel **EXT.1, 2, 3** ou **4** afin d'obtenir une meilleure qualité d'image.
- ② Cherchez le canal RF de votre périphérique tout comme pour un enregistreur.
- ③ Opérez une sélection dans Configuration, Menu Source, p. 9.

Lecteur DVD

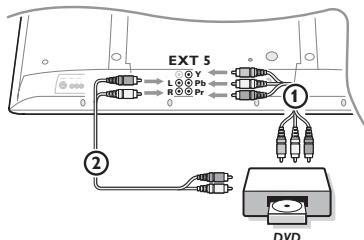

Avec des connecteurs Component Video Output (EXT5 / YPbPr)

- ① Branchez les trois câbles Component Video séparés aux jacks **Y, U (Pb)** et **V (Pr)** du lecteur DVD et aux jacks **Y, Pb** et **Pr** du téléviseur.
- ② Branchez le câble audio aux jacks **AUDIO L** et **R** du lecteur DVD et aux jacks **AUDIO L** et **R EXT5** du téléviseur.

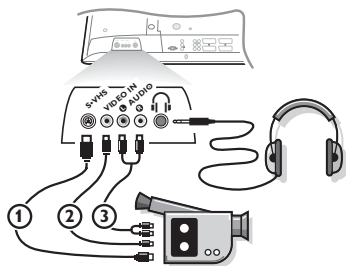

Connexions avant **Caméra ou Caméscope**



- 1 Branchez votre caméra ou caméscope comme indiqué.
- 2 Branchez l'installation sur **VIDEO** (2) et **AUDIO L** (3) pour un appareil mono. Branchez également sur **AUDIO R** (3) pour un appareil stéréo. Vous obtiendrez la qualité S-VHS avec un caméscope S-VHS en branchant les câbles S-VHS sur **S-VIDEO** (1) et sur **AUDIO** (3).

Attention: Ne pas brancher les câbles (1) et (2) en même temps. Cela peut produire des distorsions dans l'image !

Casque

- 1 Insérez la fiche dans la prise du casque  comme indiqué.
- 2 Appuyez sur  sur la télécommande pour mettre hors service les HP de votre téléviseur.

La prise du casque a une impédance de 8 à 4000 Ohm et est du type 3,5 mm.

Choisissez **Volume du casque** dans le menu son, afin de régler le volume du casque.

Récepteur MultiCanaux surround

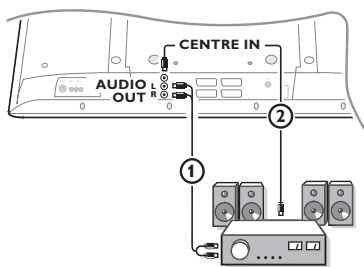

- 1 Connectez le câble audio au récepteur MultiCanaux surround et aux sorties **AUDIO OUT L** et **R** en bas de votre TV (1).
- 2 Si vous voulez que les HP de votre moniteur fassent fonction de HP central, connectez également un câble audio au récepteur multicanaux Surround et à la prise **CENTRE IN** en bas de votre téléviseur (2).
- 3 Sélectionnez **Son Central Oui** dans le menu Configuration, Menu Général. Voir p. 9.

Les HP du moniteur diffusent à présent le son central, tandis que les HP connectés au récepteur audio diffusent le son Surround. Le volume doit être contrôlé au moyen du récepteur MultiCanaux Surround.

Remarque: aucun son ne sera diffusé si une chaîne de télévision ou une source externe est bloquée via le menu Verrouillage (voir p. 12).

Pour sélectionner les périphériques

Appuyez plusieurs fois sur la touche  de la télécommande à plusieurs reprises ou sélectionnez **Source** dans le menu Setup, voir p. 9, afin de sélectionner **EXT1, EXT2, EXT3, EXT4, YPbPr, FRONT** ou **VGA**, l'entrée sur laquelle vous avez branché votre appareil.

Remarque: la plupart des périphériques (décodeur, enregistreur) gèrent d'eux-mêmes la connexion.

Amplificateur Cinema Link surround

Voir le manuel d'instructions Cinema Link fourni séparément

Attention : les informations relatives au son affichées à l'écran ne correspondent alors plus au son que vous entendez en réalité.

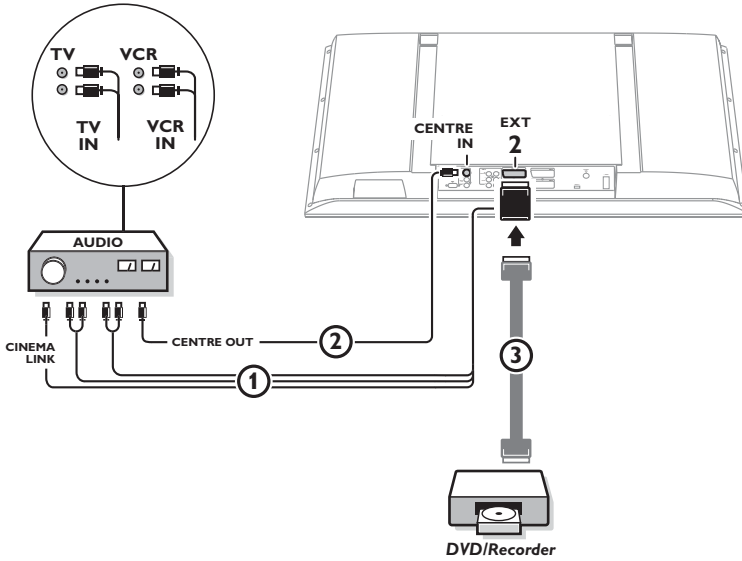

OU

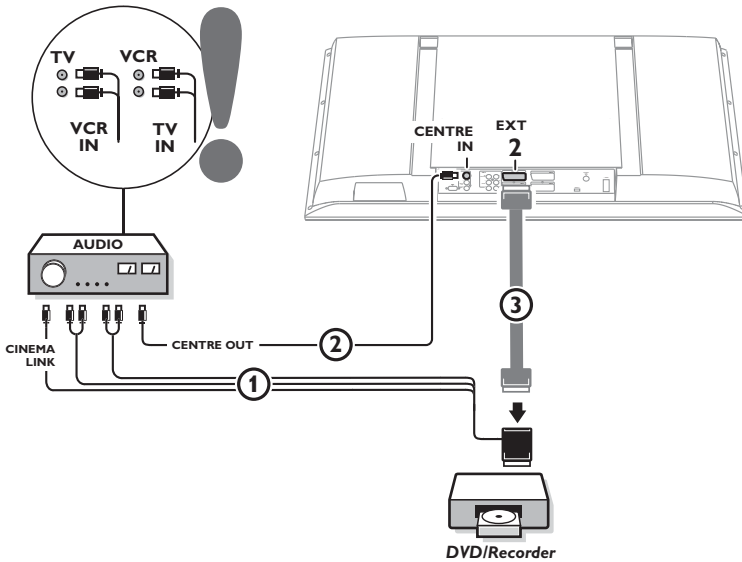

Raccordez votre ordinateur

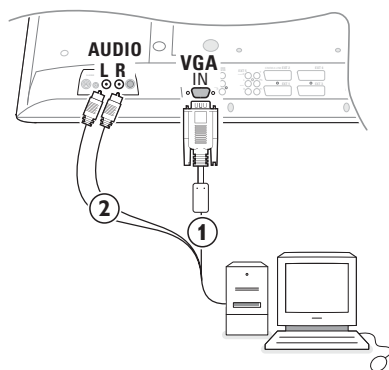

- ❶ Connectez par un câble VGA ❶ la carte vidéo de votre ordinateur avec la prise **VGA** du bas du TV. Serrez les vis de fixation de chaque prise.
- ❷ Dans le cas d'un ordinateur multimédia, connectez le câble audio ❷ entre la sortie audio de votre PC et les entrées **AUDIO R** (droite) et **AUDIO L** (gauche) du côté du TV.

L'entrée **VGA IN** du TV permet l'affichage des modes suivants:

EDTV	640/720 x 480p	
	720 x 576p	
HDTV	1920 x 1080i	
VGA	640 x 480	60 Hz
SVGA	800 x 600	56 Hz
XGA	1024 x 768	60 Hz

Remarque : Utilisez si possible le mode XGA 1024x768@60 Hz pour obtenir la meilleure qualité d'image possibl.

Enregistreur ou DVD avec EasyLink

L'enregistreur (VCR ou DVD+RW) ou le DVD peut être activé en passant par le menu **Enregistr.** ou **DVD** sur l'écran.

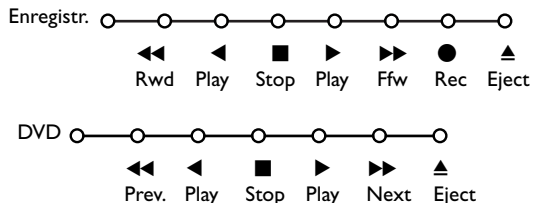

- ❶ Appuyez sur la touche **MENU** sur la télécommande.
- ❷ Choisissez le menu **Enregistreur** ou **DVD** avec le curseur de direction haut/bas.
- ❸ Utilisez le curseur gauche/droite, haut/bas pour choisir une des fonctions de l'enregistreur ou du DVD.

La touche ● pour enregistrement peut être commandée dans le mode TV.

Si votre magnétoscope EasyLink dispose de la fonction système veille, et après appui de 3 secondes sur la touche ⏻, téléviseur et enregistreur passent en veille.

Touches pour les appareils A/V



Cette télécommande peut commander les appareils suivants: TV, VCR, DVD, SAT (RC5), AMP (+TUNER), CD.

Appuyer sur la touche **Select** pour commander n'importe quel périphérique indiqué dans l'affichage. A chaque pression sur la touche **Select** un autre appareil est sélectionné. La répétition doit être effectuée dans les 2 secondes, l'indicateur clignotera lentement pour indiquer l'appareil sélectionné.

Appuyez sur l'une des touches de la télécommande pour commander le périphérique. Pour revenir au mode TV, appuyez sur **Select** pendant que l'indicateur clignote. Si aucune touche n'est enfoncée dans les 60 secondes, la télécommande se remet en mode TV.

*Note: Lorsque la touche **Select** est tenue pressée plus de 2 secondes, le code RC5/RC6 est transmis.*

- | | | | |
|---|--|-------------|---|
| ⏻ | pour passer en position de veille | MENU | pour activer/désactiver le menu |
| ⏸ | pause (VCR, DVD, CD) | -P+ | pour sélectionner un chapitre, une chaîne, une bande |
| ● | pour enregistrer, | 0 à 9 | entrée d'un chiffre, |
| ⏮ | pour rebobiner (VCR, CD);
recherche arrière (DVD, AMP) | P+P | contenu de la cassette (VCR),
choisir un chapitre DVD , choisir
une fréquence (AMP) |
| ■ | pour arrêter, | ⏻ | timer du magnétoscope |
| ▶ | pour le mode lecture, | ⏮ | surround marche/arrêt
(AMP, CD) |
| ⏭ | avance rapide (VCR, CD);
recherche avant (dvd, AMP) | | curseur haut/bas
pour choisir le disque suivant ou
précédent (CD) |
| ⏮ | pour choisir la langue des sous-
titres (DVD);
actualités RDS /TA (AMP);
mélanger (CD) | | curseur gauche/droit
pour choisir la bande précédente
ou suivante (CD)
recherche avant/arrière (AMP) |
| ☰ | pour choisir un titre DVD ;
afficher RDS (AMP)
info à l'écran (CD) | | |
| ⓘ | afficher information | | |

En supplément, les fonctions DVD, SAT et CD peuvent être reprogrammées pour commander un DVDR, SAT (RC6) ou CD-R à la place.

- ① Presser répétitivement la touche **Select** jusqu'à ce qu'aucune LED ne soit allumée.
- ② Pour programmer
 - le **DVD-R**, presser la touche **OK** en même temps que la touche 2.
 - le **SAT (RC6)**, presser la touche **OK** en même temps que la touche 4.
 - le **CD-R**, presser la touche **OK** en même temps que la touche 6.

A présent, lorsque la fonction correspondante est sélectionnée (**DVD, SAT, CD**), la télécommande commandera votre DVDR, SAT (RC6) ou CD-R.

*Remarque : Pour revenir à la configuration par défaut, on peut soit retirer les piles durant quelques minutes, soit presser simultanément la touche **OK** + 1 (DVD), **OK** + 3 (SAT-RC5) ou **OK** + 5 (CD).*

Enregistrer avec un enregistreur par EasyLink

En mode TV, vous pouvez faire démarrer un enregistrement immédiat de l'émission qui est diffusée à l'écran. Appuyez sur la touche ● enregistrement de la télécommande pendant deux secondes au minimum.

Note: Changer les programmes TV ne perturbe pas l'enregistrement !

*Durant l'enregistrement d'un programme TV à partir d'un périphérique connecté à **EXT 1, EXT 3, EXT 4, EXT 5** ou **FRONT**, vous ne devez pas changer de programme.*

Attention: Les images enregistrées par le biais de EXT 5 seront en noir et blanc.

Conseils

Entretien de l'écran	<p>Ne pas frotter l'écran avec quoi que ce soit de dur de façon à éviter de rayer l'écran de façon permanente. Débrancher le TV avant de nettoyer l'écran, dé poussiérer en essuyant l'écran et le coffret avec un chiffon doux et propre. Si l'écran nécessite un nettoyage complémentaire, utiliser un chiffon humide et propre; ne pas utiliser de liquide ou aérosol de nettoyage.</p>
Mauvaise image	<ul style="list-style-type: none"> • Avez-vous choisi le bon système de télévision dans le menu d'installation manuelle? • Votre téléviseur ou votre antenne interne se trouvent-ils trop près des HPs, d'une installation audio sans prise de terre, de tubes néon, etc.? • La proximité de montagnes ou de hauts immeubles peut être à l'origine d'images dédoublées ou d'ombres. Parfois, on obtient une meilleure qualité d'image en changeant la direction de l'antenne externe. • Est-ce que l'image ou le télétexte est méconnaissable? Vérifiez si vous avez introduit la fréquence correcte. Voir Installation, Installation manuelle, p. 6. • La luminosité, la définition et le contraste sont-ils déréglés? Sélectionnez Péréglages d'usine dans le menu Configuration, Générale p. 8.
Absence d'image	<ul style="list-style-type: none"> • Les câbles fournis avec l'appareil sont-ils bien raccordés? (Le câble d'antenne sur le téléviseur, l'autre câble d'antenne sur votre magnétoscope, les câbles VGA, le câble de tension sur l'écran). • vous avez mis le verrouillage hors service ? • Avez-vous allumé votre ordinateur ? • Vous voyez un écran noir et un indicateur vert sur la face avant du téléviseur? Cela veut dire que le téléviseur ne supporte pas le mode d'affichage sélectionné. Réglez votre source VGA sur un mode correct. • En cas de doute, consultez votre revendeur.
Distorsion numérique	<p>La mauvaise qualité de certains équipements numériques peut engendrer une distorsion de l'image numérique. Dans ce cas, sélectionnez le préréglage Doux dans le menu Image, Smart image, sans changer les réglages manuellement.</p>
Absence de son	<ul style="list-style-type: none"> • Aucune des chaînes diffuse du son? Vérifiez si le volume n'est pas réglé sur sa position minimum. • Le son est-il interrompu lorsque vous appuyez sur la touche  ?
Vous ne trouvez pas de solution à votre problème ?	<p>Mettez votre téléviseur hors service. Remettez-le en service. N'essayez jamais de réparer vous-même une panne de téléviseur. Consultez votre revendeur ou un technicien.</p>
Menu	<p>Vous n'avez pas choisi le menu que vous vouliez? Appuyez une nouvelle fois sur la touche MENU pour sortir du menu.</p>
NEXTVIEW	<p>Pas d'info NEXTVIEW: Voir Recherche et mis à jour de l'information NEXTVIEW p. 14.</p> <p>Heure affichée inexacte: La chaîne sur le programme 1 ne transmet pas le groupe date/heure local correctement. Voir Modifier n° de programme dans le menu Installation pour installer une autre chaîne sur le programme 1.</p>
Télécommande	<ul style="list-style-type: none"> • Si votre TV ne répond plus à la télécommande, les piles peuvent être déchargées. • Vérifiez que la télécommande soit en mode correct. • Vous pouvez toujours utiliser la touche MENU/OK et les touches -/+ en haut du téléviseur.
Veille	<p>Votre TV consomme de l'énergie en veille. Cette consommation contribue à la pollution de l'air et de l'eau. Consommation : 2 W.</p>
Image VGA pas stable ou pas synchronisée	<p>Vérifiez si vous avez sélectionné le mode VGA correct dans votre ordinateur. Voir le manuel d'instruction fourni séparément avec votre moniteur.</p>
Divers	<ul style="list-style-type: none"> • Température ambiante: + 5~ + 35°C • Alimentation: voltage auto 50/60Hz, de 198V à 264V • Consommation: environ 170 W • Consommation en position de veille: 1 W • Poids (sans l'emballage): 17,5 kg • Dimensions (lxhxp): 891x489x110